

Nikon

ЦИФРОВАЯ ФОТОКАМЕРА

COOLPIX L840

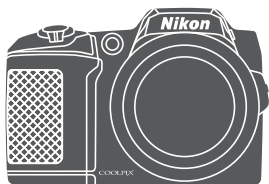

Подробное руководство
пользователя

Введение	⇒ i
Оглавление	⇒ xii
Основные элементы фотокамеры	⇒ 1
Подготовка к съемке	⇒ 6
Основные операции съемки и просмотра	⇒ 12
Функции съемки	⇒ 22
Функции просмотра	⇒ 57
Запись и просмотр видеороликов	⇒ 68
Использование меню	⇒ 75
Использование функции Wi-Fi (беспроводная локальная сеть)	⇒ 116
Подключение фотокамеры к телевизору, принтеру, или компьютеру	⇒ 120
Технические примечания	⇒ 130

Введение

Прочтите это в первую очередь

Чтобы получить все возможное от изделия Nikon, внимательно прочитайте разделы «Меры предосторожности» (📖v-vii) и «Wi-Fi (беспроводная локальная сеть)» (📖x), а также все прочие инструкции и держите их в таком месте, где с ними смогут ознакомиться все пользователи фотокамеры.

- Чтобы сразу начать пользоваться фотокамерой, см. разделы «Подготовка к съемке» (📖б) и «Основные операции съемки и просмотра» (📖12).

Дополнительная информация

- Символы и условные обозначения

Символ	Описание
☑	Этим символом обозначаются меры предосторожности и сведения, с которыми необходимо ознакомиться до использования фотокамеры.
📝	Этим символом обозначаются примечания и сведения, с которыми необходимо ознакомиться до использования фотокамеры.
📖	Этим символом обозначаются другие страницы, содержащие соответствующие сведения.

- В настоящем руководстве карты памяти SD, SDHC и SDXC собирательно именуются «картами памяти».
- Настройка, устанавливаемая при покупке, называется «настройкой по умолчанию».
- Названия пунктов меню, отображаемых на мониторе фотокамеры, а также названия кнопок и сообщения, отображаемые на мониторе компьютера, выделяются жирным шрифтом.
- В этом руководстве примеры отображения на мониторе могут не включать изображения, чтобы индикация на мониторе была более понятной.

Информация и меры предосторожности

Концепция «постоянного совершенствования»

В рамках развиваемой компанией Nikon концепции «постоянного совершенствования» пользователям предоставляется регулярно обновляемая информация о поддержке выпущенных изделий и учебные материалы на следующих веб-сайтах:

- Для пользователей в США: <http://www.nikonusa.com/>
- Для пользователей в Европе и Африке: <http://www.europe-nikon.com/support/>
- Для пользователей в странах Азии, Океании и Ближнего Востока:
<http://www.nikon-asia.com/>

Посетите один из этих веб-сайтов для получения последних сведений об изделиях, советов, ответов на часто задаваемые вопросы и общих рекомендаций по фотосъемке и обработке цифровых изображений. Дополнительные сведения можно получить у региональных представителей компании Nikon. Контактные сведения можно узнать, посетив указанный ниже веб-сайт.

<http://imaging.nikon.com/>

Используйте только фирменные электронные принадлежности Nikon

Фотокамеры Nikon COOLPIX отвечают самым современным стандартам и имеют сложную электронную схему. Только фирменные электронные принадлежности Nikon (включая зарядные устройства, батареи и сетевые блоки питания), прошедшие специальную сертификацию Nikon для использования с цифровой фотокамерой Nikon, разработаны и проверены на соответствие эксплуатационным требованиям и требованиям безопасности этой электронной схемы.

ИСПОЛЬЗОВАНИЕ ЭЛЕКТРОННЫХ ПРИНАДЛЕЖНОСТЕЙ ДРУГИХ ПРОИЗВОДИТЕЛЕЙ (НЕ NIKON) МОЖЕТ ПРИВЕСТИ К ПОВРЕЖДЕНИЮ ФОТОКАМЕРЫ И АННУЛИРОВАНИЮ ГАРАНТИИ NIKON.

Для получения сведений о фирменных принадлежностях Nikon обратитесь к местному официальному торговому представителю компании Nikon.

Перед съемкой важных событий

Перед съемкой важных событий, например свадьбы, или перед тем как взять фотокамеру в путешествие, сделайте пробный снимок, чтобы убедиться в правильности работы фотокамеры. Компания Nikon не несет ответственности за убытки или упущенную выгоду, возникшие в результате неправильной работы изделия.

О руководствах

- Никакая часть руководств, включенных в комплект поставки данного продукта, не может быть воспроизведена, передана, переписана, сохранена в системе резервного копирования или переведена на любой язык в любой форме любыми средствами без предварительного письменного разрешения Nikon.
- В этом руководстве иллюстрации и информация, отображаемая на мониторе, могут отличаться от фактического отображения.
- Компания Nikon сохраняет за собой право изменять любые характеристики аппаратного и программного обеспечения, описанного в данных руководствах, в любое время и без предварительного уведомления.
- Компания Nikon не несет ответственности за какой бы то ни было ущерб, вызванный применением данного изделия.
- Были приложены все усилия для того, чтобы обеспечить точность и полноту приведенной в руководствах информации. Компания Nikon будет благодарна за любую информацию о замеченных ошибках и упущениях, переданную в ближайшее представительство компании (адрес сообщается отдельно).

Уведомление о запрещении копирования или воспроизведения

Необходимо помнить, что даже простое обладание материалом, скопированным или воспроизведенным цифровым способом с помощью сканера, цифровой фотокамеры или другого устройства, может преследоваться по закону.

• **Материалы, копирование или воспроизведение которых запрещено законом**

Не копируйте и не воспроизводите денежные банкноты, монеты, ценные бумаги, государственные ценные бумаги и ценные бумаги органов местного самоуправления, даже если такие копии и репродукции отмечены штампом «образец». Запрещено копирование и воспроизведение денежных банкнот, монет и ценных бумаг других государств. Запрещено копирование и воспроизведение негашеных почтовых марок и почтовых открыток, выпущенных государством, без письменного разрешения государственных органов.

Запрещено копирование и воспроизведение печатей государственных учреждений и документов, заверенных в соответствии с законодательством.

• **Предупреждения относительно копирования и воспроизведения**

Копии и репродукции ценных бумаг, выпущенных частными компаниями (акции, векселя, чеки, подарочные сертификаты и т. д.), сезонных билетов или купонов помечаются предупреждениями согласно требованиям государственных органов, кроме минимального числа копий, необходимого для использования компанией в деловых целях. Не копируйте и не воспроизводите государственные паспорта; лицензии, выпущенные государственными учреждениями и частными компаниями; удостоверения личности и такие документы, как пропуска или талоны на питание.

• **Уведомления о соблюдении авторских прав**

Копирование или воспроизведение книг, музыкальных произведений, произведений живописи, гравюр, печатной продукции, географических карт, чертежей, фильмов и фотографий с зарегистрированным авторским правом охраняется государственным и международным законодательством об авторском праве. Не используйте изделие для изготовления незаконных копий, нарушающих законодательство об авторском праве.

Утилизация устройств хранения данных

Обратите внимание на то, что при удалении изображений или форматировании устройств хранения данных, таких как карты памяти или внутренняя память фотокамеры, исходные данные изображений уничтожаются не полностью. В некоторых случаях файлы, удаленные с отслуживших свой срок устройств хранения данных, можно восстановить с помощью имеющихся в продаже программных средств. Ответственность за обеспечение конфиденциальности любой подобной информации лежит исключительно на пользователе.

Прежде чем избавиться от неиспользуемых устройств хранения данных или передать право собственности на них другому лицу, следует стереть всю информацию с помощью имеющегося в продаже специального программного обеспечения или отформатировать устройство, а затем заполнить его изображениями, не содержащими личной информации (например, видами ясного неба). При физическом уничтожении устройств хранения данных соблюдайте меры предосторожности, чтобы не нанести ущерба здоровью или имуществу.

Чтобы удалить настройки Wi-Fi, в меню параметров Wi-Fi выберите **Восст. наст-ки по ум.** (📖75).

Единообразие маркировки

Выполните нижеописанную операцию, чтобы отобразить некоторые маркировки соответствия стандартам, которым удовлетворяет фотокамера.

Нажмите кнопку **MENU** → символ меню **☰** → Единообр. маркировки → кнопка **OK** (📖75).

Меры предосторожности

Перед началом работы с устройством внимательно изучите следующие меры безопасности во избежание получения травм и повреждения изделия Nikon. Всем лицам, использующим данное изделие, следует ознакомиться с инструкциями по безопасности.



Данным символом отмечены предупреждения и сведения, с которыми необходимо ознакомиться до начала работы с изделием Nikon во избежание травм.

ПРЕДУПРЕЖДЕНИЯ

В случае неисправности выключите фотокамеру

При появлении дыма или необычного запаха, исходящего из фотокамеры или блока питания, отсоедините блок питания от сети и немедленно извлеките батареи, стараясь не допустить ожогов. Продолжение работы с устройством может привести к получению травм. После извлечения батареи или отключения источника питания доставьте изделие для проверки в ближайший авторизованный сервисный центр компании Nikon.

Не разбирайте фотокамеру

Прикосновение к внутренним частям фотокамеры или сетевого блока питания может привести к получению травм. Ремонт должен производиться только квалифицированными специалистами. В случае повреждения корпуса фотокамеры или сетевого блока питания в результате падения или другого происшествия отключите сетевой блок питания и/или извлеките батареи и доставьте изделие для проверки в ближайший авторизованный сервисный центр Nikon.

Не пользуйтесь фотокамерой или сетевым блоком питания при наличии в воздухе легковоспламеняющихся газов

Не работайте с электронным оборудованием и с фотокамерой при наличии в воздухе легковоспламеняющихся газов: это может привести к взрыву или пожару.

Меры предосторожности при обращении с ремнем фотокамеры Запрещается надевать ремень фотокамеры на шею младенца или ребенка.

Храните в недоступном для детей месте

Уделяйте особое внимание тому, чтобы маленькие дети не брали в рот батареи или другие мелкие детали.

Избегайте длительного контакта с включенной фотокамерой, зарядным устройством или сетевым блоком питания

Детали этих устройств нагреваются, и их длительный контакт с кожей может привести к низкотемпературным ожогам.

⚠ Не оставляйте это изделие в местах, подверженных воздействию высоких температур (например, в закрытом транспортном средстве или на прямом солнечном свете)

Несоблюдение этой меры предосторожности может привести к повреждению фотокамеры или возгоранию.

⚠ Соблюдайте меры предосторожности при обращении с батареями

Неправильное обращение с батареями может привести к их протеканию или взрыву. При обращении с батареями для данного изделия соблюдайте следующие меры предосторожности.

- Перед заменой батареи выключите изделие. Если используется сетевой блок питания, убедитесь, что он отключен от сети.
- Используйте только батареи, рекомендованные для данного изделия (📖7). Не используйте старые и новые батареи одновременно, а также батареи разных производителей или типов.
- При зарядке никель-металлгидридных аккумуляторных батарей Nikon EN-MH2 используйте только указанное зарядное устройство и заряжайте батареи по четыре за раз. При замене батарей на батареи EN-MH2-B2 (приобретаются дополнительно) покупайте два комплекта (в общей сложности четыре батареи).
- Аккумуляторные батареи EN-MH2 предназначены для использования только с цифровыми фотокамерами Nikon и совместимы с моделями COOLPIX L840.
- Соблюдайте полярность установки батарей.
- Не закорачивайте и не разбирайте батареи. Не удаляйте и не вскрывайте изоляцию или корпус батарей.
- Не допускайте воздействия пламени или высоких температур на батареи.
- Не погружайте батареи в воду и не допускайте попадания на них воды.
- Не перевозите и не храните батареи вместе с металлическими предметами, например украшениями или шпильками.
- Из полностью разряженных батарей может вытекать жидкость. Во избежание повреждения изделия извлекайте из него разряженные батареи.
- Немедленно прекратите использовать батарею, если вы заметили в ней какие-либо изменения, например смену окраски или деформацию.
- В случае попадания жидкости, вытекшей из поврежденной батареи, на одежду или кожу немедленно смойте ее большим количеством воды.

⚠ Во время эксплуатации зарядного устройства (поставляется отдельно) соблюдайте следующие меры предосторожности

- Не допускайте попадания воды на устройство. Несоблюдение этого требования может привести к возгоранию или поражению электрическим током.
- Печь на металлических частях сетевого вилки или вокруг них необходимо удалить с помощью сухой ткани. Продолжение работы с устройством может привести к возгоранию.
- Не пользуйтесь сетевым шнуром и не находитесь рядом с зарядным устройством во время грозы. Несоблюдение этого требования может привести к поражению электрическим током.
- Берегите шнур питания от повреждений, не вносите в него конструктивные изменения, не перегибайте его и не тяните за него с силой, не ставьте на него тяжелые предметы, не подвергайте его воздействию высоких температур или открытого пламени. В случае повреждения изоляции сетевого шнура и оголения проводов отнесите его для проверки в авторизованный сервисный центр Nikon. Несоблюдение этого требования может привести к возгоранию или поражению электрическим током.

- Не прикасайтесь к сетевой вилке или к зарядному устройству мокрыми руками. Несоблюдение этого требования может привести к поражению электрическим током.
- Не используйте с преобразователями напряжения или преобразователями постоянного тока. Несоблюдение этого требования может привести к повреждению изделия, а также к его перегреву или возгоранию.

 **Используйте только соответствующие кабели**

При подключении кабелей к входным и выходным разъемам и гнездам используйте только специальные кабели Nikon, поставляемые вместе с фотокамерой или продаваемые отдельно.

 **Не прикасайтесь к подвижным частям объектива**

Несоблюдение этого требования может привести к травме.

 **Соблюдайте осторожность при обращении с подвижными частями фотокамеры**

Будьте внимательны. Следите за тем, чтобы ваши пальцы и другие предметы не были зажаты крышкой объектива или другими подвижными частями фотокамеры.

 **Использование вспышки на близком расстоянии от глаз объекта съемки может вызвать временное ухудшение зрения**

Вспышка должна находиться на расстоянии не менее 1 метра от объекта съемки. Соблюдайте особую осторожность при фотографировании детей.

 **Не используйте вспышку, когда ее излучатель соприкасается с телом человека или каким-либо предметом**

Несоблюдение этой меры предосторожности может привести к ожогам или пожару.

 **Избегайте контакта с жидкокристаллическим веществом**

Если монитор разбился, необходимо предпринять срочные меры во избежание травм осколками стекла и предупредить попадание жидкокристаллического вещества на кожу, в глаза и в рот.

 **Следуйте инструкциям персонала авиакомпании или больницы**

Примечания

Примечание для пользователей в Европе

Данный символ означает, что электрическое и электронное оборудование должно утилизироваться отдельно.

Следующие замечания касаются только пользователей в европейских странах.

- Данное изделие предназначено для раздельной утилизации в соответствующих пунктах утилизации. Не выбрасывайте изделие вместе с бытовыми отходами.
- Раздельные сбор и утилизация помогают сберечь природные ресурсы и предотвращают отрицательные последствия для здоровья людей и окружающей среды, которые могут возникнуть из-за неправильной утилизации.
- Подробные сведения можно получить у продавца или в местной организации, ответственной за вторичную переработку отходов.



Данный символ на батареях означает, что они подлежат раздельному сбору отходов.

Следующие замечания касаются только пользователей в европейских странах:

- Все батареи, независимо от того, промаркированы ли они этим символом или нет, подлежат раздельной утилизации в соответствующих пунктах сбора. Не выбрасывайте их вместе с бытовыми отходами.
- Подробные сведения можно получить у продавца или в местной организации, ответственной за вторичную переработку отходов.



Информация для декларации Таможенного Союза / сертификата

COOLPIX L840

Дата изготовления : См. заднюю обложку руководства
пользователя

Изготовитель : "Никон Корпорейшн"
Шин-Юракучо Билдинг, 12-1, Юракучо 1-тёме,
Тийода-ку,
Токио 100-8331, Япония
Телефон: +81-3-3214-5311

Импортер : ООО «Никон»
Российская Федерация, Москва, 105120, 2-й
Сыромятнический пер., д.1
Телефон: +7 (495) 663-77-64

Страна изготовления : Китай

Сертификат / декларация соответствия : TC N RU Д-JP.AЯ46.B.73274

Срок действия : с 26.11.2014 по 30.07.2017

Орган по сертификации : "РОСТЕСТ-МОСКВА"

Wi-Fi (беспроводная локальная сеть)

Это изделие контролируется Законом о контроле над экспортом США. При экспорте или ре-экспорте данного изделия в любую страну, на которую США наложили торговое эмбарго, необходимо соответствующее разрешение правительства США. Эмбарго наложено на следующие страны: Куба, Иран, Северная Корея, Судан и Сирия. Поскольку перечень стран, на которые наложено эмбарго, может изменяться, обратитесь в Министерство торговли США для получения последней информации.

Ограничения на использование беспроводных устройств

Беспроводной трансивер, которым укомплектовано данное изделие, соответствует предписаниям для беспроводных устройств в стране приобретения и не предназначен для использования в других странах (изделия, приобретенные в ЕС или в Европейской ассоциации свободной торговли можно использовать где угодно в пределах ЕС и Европейской ассоциации свободной торговли). Компания Nikon не несет ответственности за использование изделия в других странах. Пользователи, не уверенные в том, в какой именно стране первоначально приобретено изделие, должны обратиться в местный сервисный центр компании Nikon или в авторизованный сервисный центр компании Nikon. Это ограничение применяется только к беспроводным операциям и неприменимо ни к каким иным функциям изделия.

Декларация о соответствии (Европа)

Настоящим Корпорация Nikon заявляет, что устройство COOLPIX L840 соответствует основным требованиям и другим соответствующим положениям Директивы 1999/5/ЕС. С декларацией о соответствии можно ознакомиться на веб-странице http://imaging.nikon.com/support/pdf/DoC_L840.pdf.

Меры предосторожности при радиопередаче



Постоянно помните о том, что передача и прием данных подвержены помехам со стороны других устройств. Обратите внимание что компания Nikon не несет ответственности за утечку данных или информации, которая может иметь место при передаче данных.

Управление личной информацией и отказ от ответственности

- Информация пользователя, зарегистрированная и настроенная в изделии, включая настройки беспроводного подключения и другую личную информацию, подвержена изменениям и потерям в результате ошибок в работе, действия статического электричества, аварийных происшествий, неисправностей, ремонта и т.д. Всегда сохраняйте копии важной информации. Компания Nikon не несет ответственности за любой прямой или косвенный ущерб или же упущенную выгоду в результате изменений или потерь содержимого, не вызванных изделием Nikon.
- Прежде чем выбрасывать данное изделие или передавать его другому лицу, выполните операцию **Сброс всех знач.** в меню настройки (📖75), чтобы удалить всю пользовательскую информацию, зарегистрированную и настроенную с помощью изделия, включая настройки подключения к беспроводной локальной сети и другие личные данные.

Оглавление

Введение	i
Прочтите это в первую очередь	i
Дополнительная информация	i
Информация и меры предосторожности	ii
Меры предосторожности	v
ПРЕДУПРЕЖДЕНИЯ	v
Примечания	viii
Wi-Fi (беспроводная локальная сеть)	x
<hr/>	
Основные элементы фотокамеры	1
Корпус фотокамеры	1
Монитор	3
Режим съемки	3
Режим просмотра	5
<hr/>	
Подготовка к съемке	6
Прикрепление ремня фотокамеры и крышки объектива	6
Вставка батареи и карты памяти	7
Применимые батареи	7
Извлечение батарей и карты памяти	8
Карты памяти и внутренняя память	8
Включение фотокамеры и установка языка отображения, даты и времени	9
Подъем и опускание вспышки	11
<hr/>	
Основные операции съемки и просмотра	12
Съемка в режиме автоматического выбора сюжета	12
Использование зума	14
Спусковая кнопка затвора	16
Изменение угла наклона монитора	16
Просмотр изображений	17
Удаление изображений	18
Изменение режима съемки	20
Использование вспышки, автоспуска и т.д.	21
Запись видеороликов	21

Функции Съемки	22
 Режим автоматического выбора сюжета	22
Сюжетный режим (съемка в соответствии с сюжетами)	23
Подсказки и примечания	24
Съемка с использованием простой панорамы	29
Просмотр с использованием простой панорамы	31
Режим специальных эффектов (применение эффектов при съемке)	32
Режим интеллектуального портрета (улучшение лиц при съемке)	34
Использование таймера улыбки	35
Использование собственного фотоколлажа	36
Режим короткого видеоролика (объединение видеоклипов для создания коротких видеороликов)	38
Режим  (авто)	41
Использование пользовательского слайдера	42
Режим вспышки	43
Автоспуск	45
Режим макросъемки (Макросъемка)	46
Поправка экспозиции (Регулировка яркости)	47
Настройки по умолчанию (вспышка, автоспуск и т.д.)	48
Фокусировка	50
Использование системы распознавания лиц	50
Использование функции смягчения тона кожи	51
Использование АФ с обнаружением объекта	52
Объекты, не подходящие для автофокусировки	53
Блокировка фокусировки	54
Функции, одновременное использование которых при съемке невозможно ...	55

Функции просмотра	57
Увеличение при просмотре.....	57
Просмотр уменьшенных изображений/отображение календаря	58
Режим списка по дате	59
Просмотр и удаление изображений, снятых в режиме непрерывной съемки (последовательность)	60
Просмотр изображений в последовательности.....	60
Удаление снимков в последовательности.....	61
Редактирование изображений (фотографий)	62
Перед редактированием изображений	62
Быстрые эффекты: изменение оттенка или настроения	62
Быстрая обработка: улучшение контраста и насыщенности.....	63
D-Lighting: повышение яркости и контраста.....	64
Подавление красных глаз: Подавление эффекта «красных глаз» при съемке со вспышкой	64
"Глянцевое" ретушир.: улучшение изображения лиц.....	65
Уменьшить снимок: уменьшение размера изображения	66
Кадрирование: создание кадрированной копии.....	67

Запись и просмотр видеороликов	68
Съемка фотографий во время записи видеороликов	71
Операции во время просмотра видеороликов.....	72
Редактирование видеороликов.....	73
Извлечение только нужных фрагментов видеоролика	73
Сохранение кадра видеоролика как фотографии.....	74

Использование меню	75
Меню съемки (для режима  (авто))	77
Режим изображения (размер и качество изображения)	77
Баланс белого (регулировка оттенка)	79
Непрерывная съемка	81
Чувствительность	83
Режим зоны АФ	84
Режим автофокуса	87
Меню интеллектуального портрета	88
Собственный фотоколлаж	88
Отслеж. моргания	89
Меню просмотра	90
Метка для выгрузки Wi-Fi	90
Показ слайдов	91
Защита	92
Повернуть снимок	92
Копирование (копирование между картой памяти и внутренней памятью)	93
Свойства отображения	94
Экран выбора изображения	95
Меню видео	96
Параметры видео	96
Режим автофокуса	100
Видео VR	101
Подавл. шумов от ветра	101
Част. кадр. при видеосъем.	102
Меню параметров Wi-Fi	103
Работа с клавиатурой ввода текста	104

Меню настройки	105
Часовой пояс и дата.....	105
Настройка монитора.....	107
Штамп с датой.....	109
Фотография VR.....	110
АФ-помощь	110
Цифровой зум.....	111
Настройка звука	111
Авто выкл.	112
Форматир. карточки/Форматир. памяти.....	113
Язык/Language	114
Сброс всех знач.	114
Тип батарей	114
Единообразии маркировки	115
Версия прошивки	115
<hr/>	
Использование функции Wi-Fi (беспроводная локальная сеть)	116
Установка программного обеспечения на смарт-устройство.....	116
Подключение смарт-устройства к фотокамере.....	117
Предварительный выбор изображений в фотокамере, которые следует передать на смарт-устройство	119

Подключение фотокамеры к телевизору, принтеру, или компьютеру.....	120
Подключение фотокамеры к телевизору (просмотр на экране телевизора).....	122
Подключение фотокамеры к принтеру (прямая печать)	124
Подключение фотокамеры к принтеру	124
Поочередная печать изображений.....	125
Печать нескольких изображений	126
Использование ViewNX 2 (передача изображений на компьютер)	128
Установка ViewNX 2	128
Передача изображений на компьютер.....	128

Технические примечания	130
Уход за изделием	131
Фотокамера.....	131
Батареи.....	132
Карты памяти.....	133
Чистка и хранение.....	134
Чистка.....	134
Хранение.....	134
Сообщения об ошибках.....	135
Поиск и устранение неисправностей.....	138
Имена файлов.....	144
Дополнительные принадлежности	145
Технические характеристики.....	146
Рекомендованные карты памяти	150
Алфавитный указатель	152



A series of horizontal dashed lines spanning the width of the page, intended for handwriting practice. There are 15 lines in total, starting from the top right and extending to the bottom left.

Основные элементы фотокамеры

Корпус фотокамеры

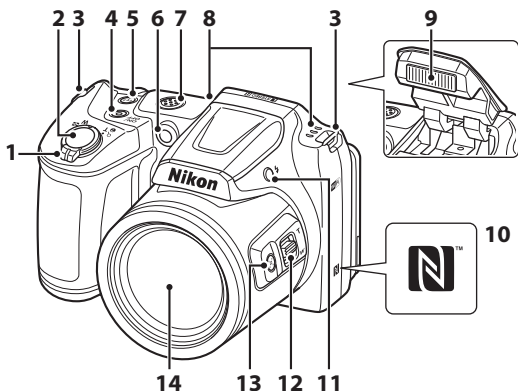

	Рычажок зуммирования	14
	W : Широкоугольное положение	14
	T : Положение телефото	14
1	: Просмотр уменьшенных изображений	58
	: Увеличение при просмотре	57
	: Справка	23
2	Спусковая кнопка затвора	13
3	Проушина для ремня фотокамеры	6
4	Выключатель питания/индикатор включения питания	9
5	Кнопка (Wi-Fi)	117, 119
6	Индикатор автоспуска	45
	Вспомогательная подсветка АФ	

7	Громкоговоритель	
8	Микрофон (стерео)	
9	Вспышка	11, 43
10	N-Mark (антенна NFC)	117, 119
11	Кнопка (открытие вспышки)	11, 43
12	Боковой рычажок зуммирования	14
13	Кнопка (возврат зуммирования)	15
14	Объектив	

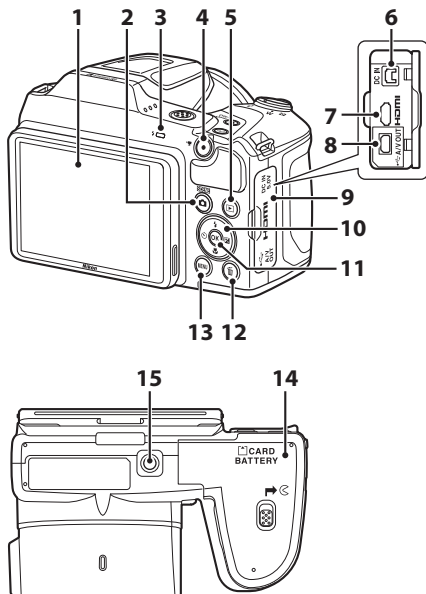

1	Монитор	3, 16	9	Крышка разъема	120
2	Кнопка (режим съемки)	22, 23, 32, 34, 38, 41	10	Мульти-selector	75
3	Индикатор вспышки	44	11	Кнопка (сделать выбор)	75
4	Кнопка (видеосъемка)	68	12	Кнопка (удалить)	18
5	Кнопка (просмотр)	17	13	MENU Кнопка (меню)	75
6	Входной разъем постоянного тока (для сетевого блока питания, приобретаемого дополнительно в компании Nikon)	145	14	Крышка батарейного отсека/ гнезда для карты памяти	7
7	Разъем HDMI micro (тип D)	120	15	Штативное гнездо	148
8	Разъем USB/аудио-видеовыхода	120			

Монитор

Информация, отображаемая на мониторе при съемке и просмотре, изменяется в зависимости от настроек фотокамеры и выполняемой операции.

По умолчанию информация отображается, когда фотокамера включается, а также во время работы с фотокамерой, и отключается через несколько секунд (если для параметра **Информация о фото** установлено значение **Авто** в меню **Настройка монитора** (107)).

Режим съемки

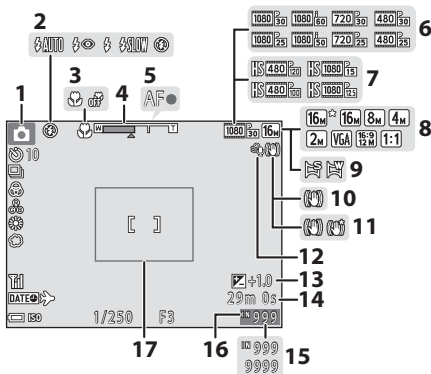

- | | |
|--|---|
| 1 Режим съемки 20, 22, 23, 32, 34, 38, 41 | 10 Символ подавления вибраций при фотосъемке 110 |
| 2 Режим вспышки 43 | 11 Символ подавления вибраций при видеосъемке 101 |
| 3 Режим макросъемки 46 | 12 Подавл. шумов от ветра 101 |
| 4 Индикатор зума 14, 46 | 13 Величина коррекции экспозиции 34, 42, 47 |
| 5 Индикатор фокусировки 13 | 14 Оставшееся время записи видеоролика 68 |
| 6 Параметры видео (видеоролики с нормальной скоростью) 96 | 15 Число оставшихся кадров (фотографии) 10 |
| 7 Параметры видео (видеоролики HS) 97 | 16 Индикатор внутренней памяти ... 10 |
| 8 Режим изображения 77 | 17 Граница кадрирования (Луна , сюжетный режим Наблюдение за птицами или кнопка возврата зуммирования) 15, 28 |
| 9 Простая панорама 29 | |

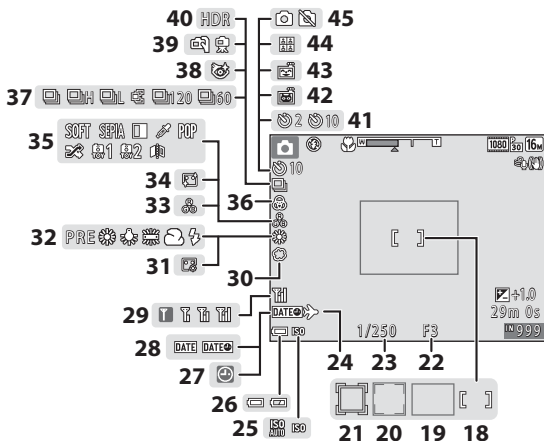

18	Зона фокусировки (для ручной фокусировки или фокусировки по центру).....	54, 84	31	Тон кожи.....	34
19	Зона фокусировки (АФ с обнаруж. объекта).....	52, 85	32	Режим баланса белого.....	79
20	Зона фокусировки (распознавание лиц, распознавание домашних питомцев).....	27, 34, 50, 84	33	Оттенок.....	42
21	Зона фокусировки (ведение объекта).....	85, 86	34	Смягчение тона кожи.....	34
22	Значение диафрагмы.....	16	35	Специальные эффекты.....	38
23	Выдержка.....	16	36	Насыщенность.....	42
24	Символ пункта назначения.....	105	37	Режим непрерывной съемки.....	27, 81
25	Чувствительность ISO.....	83	38	Символ отслеживания моргания.....	89
26	Индикатор уровня заряда батареи.....	10	39	С рук/со штатива.....	24, 25
27	Индикатор «Дата не установлена».....	139	40	Освещение сзади (HDR).....	26
28	Штамп с датой.....	109	41	Индикатор автоспуска.....	45
29	Индикатор связи Wi-Fi.....	103, 117	42	Автоспуск для пор. пит.....	27
30	Софт-фильтр.....	34	43	Таймер улыбки.....	35
			44	Собственный фотоколлаж.....	36, 88
			45	Фотосъемка (во время записи видеоролика).....	71

Режим просмотра

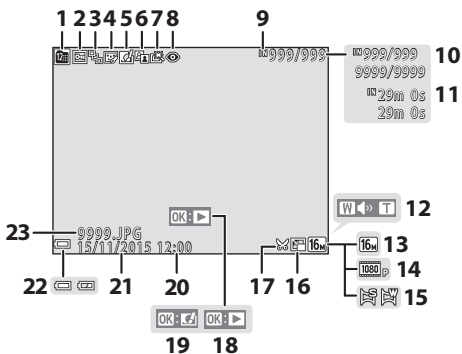

1	Список по дате.....	59	13	Режим изображения.....	77
2	Символ защиты.....	92	14	Параметры видео.....	96
3	Отображение последовательности (если выбран параметр Отдельные снимки).....	94	15	Простая панорама.....	31
4	Символ «глянцевого» ретуширования.....	65	16	Символ уменьшенного снимка....	66
5	Символ быстрых эффектов.....	62	17	Символ кадрирования.....	57, 67
6	Символ D-Lighting.....	64		Разметка просмотра простой панорамы	
7	Символ быстрой обработки.....	63	18	Разметка просмотра последовательности	
8	Символ подавления эффекта «красных глаз».....	64		Разметка просмотра видеоролика	
9	Индикатор внутренней памяти		19	Разметка быстрых эффектов	
10	Номер текущего снимка/общее число снимков		20	Время записи	
11	Продолжительность видеоролика или истекшее время просмотра		21	Дата записи	
12	Индикатор громкости.....	72	22	Индикатор уровня заряда батареи	10
23	Номер и тип файла.....	144	23	Номер и тип файла.....	144

Подготовка к съемке

Прикрепление ремня фотокамеры и крышки объектива

Прикрепите крышку объектива к ремню фотокамеры, а затем прикрепите ремень к фотокамере.

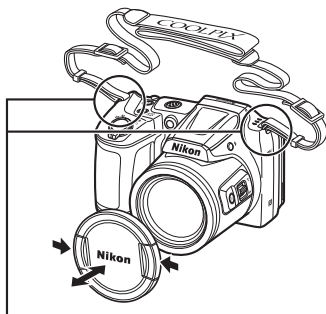
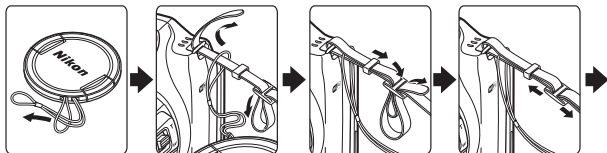

Ремень крепится с обеих сторон.

✓ Крышка объектива

Когда фотокамера не используется, закрывайте объектив крышкой объектива.

Вставка батареи и карты памяти

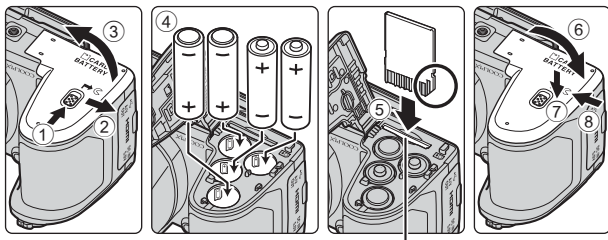

Гнездо для карты памяти

- Держите фотокамеру нижней стороной вверх, чтобы батареи не выпали, убедитесь в правильности положения положительных (+) и отрицательных (-) контактов батарей и вставьте батареи.
- Вставьте карту памяти до полной фиксации (⑤).
- Не вставляйте батареи или карту памяти в перевернутом положении или задней стороной, поскольку это может привести к неисправности.
- Закрывая крышку, сдвиньте ее, плотно прижимая в месте, отмеченном на иллюстрации цифрой ⑦.

✓ Форматирование карты памяти

При первой установке карты памяти в эту фотокамеру обязательно отформатируйте карту в фотокамере, если она ранее использовалась в другом устройстве. Вставьте карту памяти в фотокамеру, нажмите кнопку **MENU** и выберите пункт **Форматир. карточки** в меню настройки (📖75).

Применимые батареи

- Четыре щелочные батареи LR6/L40 (типоразмер AA) (входят в комплект поставки)
- Четыре литиевые батареи FR6/L91 (типоразмер AA)
- Четыре никель-металлгидридные аккумуляторные батареи EN-MH2
- * Использовать никель-металлгидридные аккумуляторные батареи EN-MH1 нельзя.

✓ Батареи. Примечания

- Не используйте старые и новые батареи одновременно, а также батареи разных производителей или типов.
- Не допускается использование батарей со следующими дефектами:

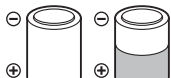

батареи с облупившимся
поверхностным слоем;



батареи, изоляция
которых не закрывает
область вокруг
отрицательного контакта;

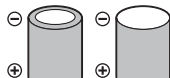

батареи с плоским
отрицательным
контактом.

✓ Никель-металлгидридные аккумуляторные батареи EN-MH2. Примечания

При использовании в фотокамере батарей EN-MH2 заряжайте по четыре батареи с помощью зарядного устройства MH-73 (□132).

📌 Щелочные батареи

Ресурс щелочных батарей может существенно различаться в зависимости от производителя.

Извлечение батарей и карты памяти

Выключите фотокамеру. Прежде чем открывать крышку батарейного отсека/гнезда для карты памяти, убедитесь в том, что индикатор включения питания и монитор выключены.

- Осторожно вдавите карту памяти внутрь фотокамеры, чтобы карта частично вышла из слота.
- Соблюдайте осторожность при обращении с фотокамерой, батареями и картой памяти сразу после использования, поскольку они могут быть горячими.

Карты памяти и внутренняя память

Данные, содержащиеся в фотокамере, включая изображения и видеоролики, можно сохранять либо на карте памяти, либо во внутренней памяти фотокамеры. Чтобы использовать внутреннюю память фотокамеры, извлеките карту памяти.

Включение фотокамеры и установка языка отображения, даты и времени

При первом включении фотокамеры отображается диалоговое окно выбора языка и диалоговое окно установки даты и времени для часов фотокамеры.

- 1** Снимите крышку объектива, а затем нажмите выключатель питания для включения фотокамеры.

- Монитор включается.
- Для выключения фотокамеры нажмите выключатель питания еще раз.

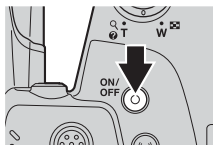

- 2** Кнопками мультиселектора ▲▼ выберите язык и нажмите кнопку OK.

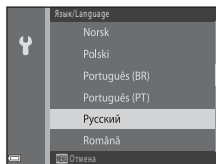

- 3** Выберите **Да** и нажмите кнопку OK.

- 4** Выберите домашний часовой пояс и нажмите кнопку OK.

- Нажмите ▲ для отображения символа ☀ над картой и включения функции летнего времени.
- Нажмите ▼ для отключения функции.

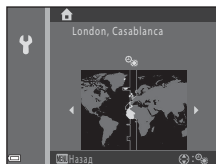

- 5** Кнопками ▲▼ выберите формат даты и нажмите кнопку OK.

6 Установите дату и время и нажмите кнопку **OK**.

- Кнопками **◀▶** выберите поле, а затем установите дату и время кнопками **▲▼**.
- Выберите поле минут и нажмите кнопку **OK** для подтверждения настройки.

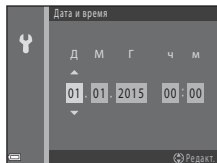

7 При отображении окна подтверждения кнопками **▲▼** выберите **Да** и нажмите кнопку **OK**.

8 Нажмите кнопку **📷** (режим съемки).

- Объектив выдвигается.

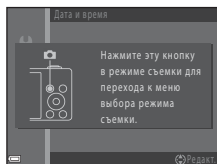

9 Выберите **Автовыбор сюжета** и нажмите кнопку **OK**.

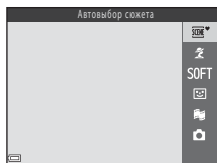

- Отображается экран съемки, и можно делать снимки в режиме автоматического выбора сюжета. Фотокамера автоматически выбирает оптимальный режим съемки.
- Индикатор уровня заряда батарей
 - : высокий уровень заряда батарей.
 - : низкий уровень заряда батарей.
- Число оставшихся кадров
Если карта памяти не установлена, отображается символ , и изображения сохраняются во внутренней памяти.



Индикатор уровня заряда батарей
Число оставшихся кадров



Изменение настроек языка или даты и времени

- Эти настройки можно изменить с помощью параметров **Язык/Language** и **Часовой пояс и дата** в меню настройки **Y** (📖75).
- Функцию летнего времени можно включить или отключить в меню настройки **Y**, выбрав **Часовой пояс и дата**, а затем **Часовой пояс**. Нажмите кнопку мультиселектора **▶**, а затем кнопку **▲**, чтобы включить функцию летнего времени и перевести часы на час вперед, или же кнопку **▼**, чтобы отключить функцию летнего времени и перевести часы на час назад.



Батарея часов

- Часы фотокамеры получают питание от внутренней резервной батареи. Резервная батарея подзаряжается, когда в фотокамере установлены основные батареи, или же к ней подключен сетевой блок питания. Время подзарядки составляет около 10 часов, что обеспечивает работу часов в течение нескольких дней.
- Если резервная батарея фотокамеры разряжается, то при включении фотокамеры отображается экран настройки даты и времени. Установите дату и время еще раз (📖9).

Подъем и опускание вспышки

Чтобы поднять вспышку, нажмите кнопку открытия вспышки **⚡**.

- Осторожно нажимая на вспышку, опустите ее до полной фиксации, если вспышка не используется.

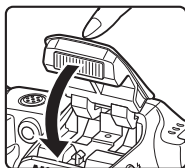
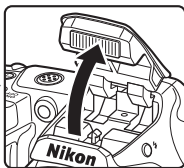
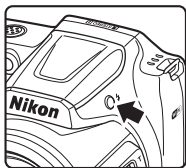

Основные операции съемки и просмотра

Съемка в режиме автоматического выбора сюжета

1 Держите фотокамеру неподвижно.

- Не допускайте, чтобы пальцы или другие предметы закрывали объектив, вспышку, вспомогательную подсветку АФ, микрофон или громкоговоритель.

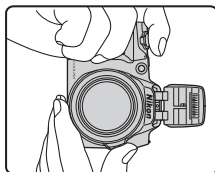
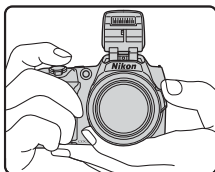

2 Скомпонуйте кадр.

- Перемещайте рычажок зуммирования или боковой рычажок зуммирования для изменения положения зума.
- Если при телескопическом положении зума объект потерян (оказался вне кадра), нажмите (кнопка возврата зуммирования), чтобы временно расширить угол зрения для упрощения компоновки кадра.

Уменьшение Увеличение

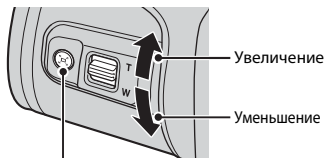
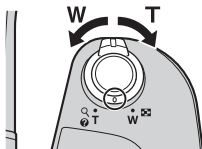

Кнопка (возврат зуммирования)

- Когда фотокамера распознает сюжет съемки, значок режима съемки изменяется соответственно.

Значок режима съемки

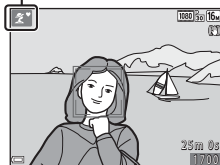

3 Нажмите спусковую кнопку затвора наполовину.

- Когда объект съемки находится в фокусе, зона фокусировки или индикатор фокусировки отображается зеленым цветом.
- При использовании цифрового зума фотокамера фокусируется в центре кадра, и зона фокусировки не отображается.
- Если зона фокусировки или индикатор фокусировки мигает, фотокамера не может сфокусироваться. Измените компоновку кадра и попытайтесь нажать спусковую кнопку затвора наполовину еще раз.

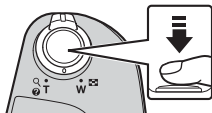

4 Не отпуская палец, плавно нажмите спусковую кнопку затвора до конца.



✓ Сохранение изображений или видеороликов. Примечания

При сохранении изображений или видеороликов мигает индикатор, показывающий число оставшихся кадров, или индикатор, показывающий оставшееся время записи.

Когда индикатор мигает, не открывайте крышку батарейного отсека/гнезда для карты памяти и не извлекайте батареи или карту памяти. Это может привести к потере данных или к повреждению фотокамеры или карты памяти.

🔧 Функция автовыключения

- Если в течение приблизительно одной минуты не выполняется никаких действий, монитор выключается, фотокамера переключается в режим ожидания, и индикатор включения питания мигает. Фотокамера остается в режиме ожидания в течение приблизительно трех минут, а затем выключается.
- Чтобы включить монитор, когда фотокамера находится в режиме ожидания, выполните любое действие (например, нажмите выключатель питания или спусковую кнопку затвора).

🔧 Использование штатива

- В следующих ситуациях для обеспечения устойчивости фотокамеры рекомендуется использовать штатив:
 - когда при съемке в темных местах вспышка опущена, или же выбран режим съемки, в котором вспышка не срабатывает;
 - когда зум находится в телескопическом положении.
- Если во время съемки для стабилизации фотокамеры используется штатив, установите для функции **Фотография VR** значение **Выкл.** в меню настройки (📖75), чтобы исключить вероятность ошибок, связанных с использованием этой функции.

Использование зума

При перемещении рычажка зуммирования положение объектива изменяется.

- Для увеличения: сдвиньте в направлении **T**
 - Для уменьшения: сдвиньте в направлении **W**
- При включении фотокамеры зум перемещается в максимально широкоугольное положение.
- При повороте рычажка зуммирования до конца в любом направлении выполняется быстрая регулировка зума (кроме записи видеороликов).
 - Для выполнения зуммирования также можно переместить боковой рычажок зуммирования (📖1) в направлении **T** или **W**.

Широкоугольное положение Положение телефото

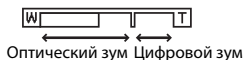
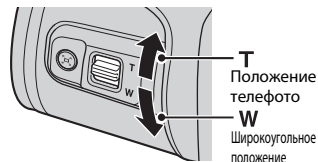
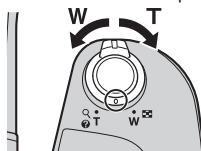

- При перемещении рычажка зуммирования на экране съемки отображается индикатор зума.
- Цифровой зум позволяет увеличивать объект съемки приблизительно до 4x относительно максимального оптического увеличения. Цифровой зум можно включить, переместив рычажок зуммирования или боковой рычажок зуммирования в направлении **T** и удерживая его в этом положении, когда объектив фотокамеры находится в положении максимального оптического увеличения.

Цифровой зум

Индикатор зума становится синим при включении цифрового зума и желтым при дальнейшем увеличении зума.

- Синий индикатор зума: качество изображения не очень заметно ухудшается при использовании Dynamic Fine Zoom.
- Желтый индикатор зума: в некоторых случаях качество изображения заметно ухудшается.
- Индикатор остается синим на более широкой области, а изображение имеет меньший размер.
- При использовании некоторых настроек непрерывной съемки или других настроек индикатор зума может не становиться синим.

Использование возврата зуммирования

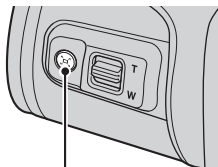

Если при телескопическом положении зума объект потерян (оказался вне кадра), нажмите  (кнопка возврата зуммирования), чтобы временно расширить угол зрения для упрощения компоновки кадра.



Кнопка 





Граница кадрирования

- Нажимая кнопку , скомпонуйте объект внутри границы кадрирования на экране съемки.
- Чтобы продолжить изменение угла зрения, перемещайте рычажок зуммирования, нажимая кнопку .
- Отпустите кнопку  для возврата в первоначальное положение зума.

Возврат зуммирования. Примечания

Возврат зуммирования нельзя использовать во время записи видеороликов.

Спусковая кнопка затвора

<p>Нажмите наполовину</p>	 <p>Чтобы установить фокусировку и экспозицию (значение выдержки и диафрагмы), осторожно нажмите спусковую кнопку затвора до ощущения сопротивления. Фокусировка и экспозиция остаются заблокированными, пока спусковая кнопка затвора удерживается нажатой наполовину.</p>
<p>Нажмите до конца</p>	 <p>Чтобы спустить затвор и сделать снимок, нажмите спусковую кнопку затвора до конца. Нажимая спусковую кнопку затвора, не прилагайте чрезмерных усилий, поскольку это может вызвать дрожание фотокамеры и привести к смазыванию изображений. Нажимайте кнопку плавно.</p>

Изменение угла наклона монитора

Угол наклона монитора можно изменить, опустив его приблизительно на 85° или подняв приблизительно на 90°. Это удобно при фотосъемке, когда фотокамера удерживается в высоком или низком положении.

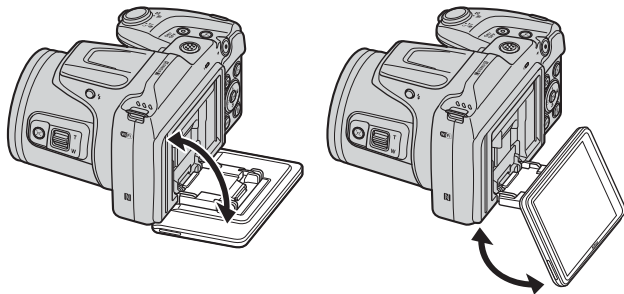

Монитор. Примечания

- Не прилагайте излишних усилий при изменении угла наклона монитора.
- Монитор нельзя сдвигать влево или вправо.
- При обычном использовании фотокамеры устанавливайте монитор в первоначальное положение.





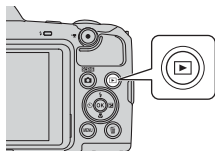

Просмотр изображений

1 Чтобы войти в режим просмотра, нажмите кнопку (просмотр).

- При нажатии и удержании кнопки  (просмотр), когда фотокамера выключена, фотокамера включается в режиме просмотра.



2 Выберите мультиселектором изображение для отображения.

- Для быстрой прокрутки изображений нажмите и удерживайте кнопки    .
- Для возврата в режим съемки нажмите кнопку  или спусковую кнопку затвора.
- Если в режиме полнокадрового просмотра отображается символ , можно нажать кнопку  для применения к изображению какого-либо эффекта.

Отображение предыдущего изображения



Отображение следующего изображения

- В режиме полнокадрового просмотра перемещайте рычажок зуммирования в направлении  для увеличения изображения.







- В режиме полнокадрового просмотра перемещайте рычажок зуммирования в направлении  для переключения в режим просмотра уменьшенных изображений и отображения на экране нескольких изображений.

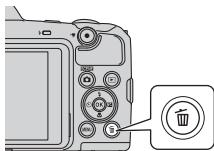

Удаление изображений

- 1** Чтобы удалить изображение, отображаемое в данный момент на мониторе, нажмите кнопку  (удалить).



- 2** Кнопками мультиселектора   выберите способ удаления и нажмите кнопку .

- Для выхода без удаления нажмите кнопку MENU.

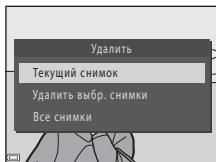

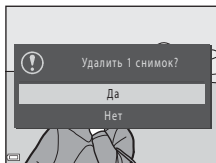

- 3** Выберите **Да** и нажмите кнопку .

- Восстановить удаленные изображения невозможно.



Удаление изображений, снятых в режиме непрерывной съемки (последовательность)

- Изображения, снятые в режиме непрерывной съемки, сохраняются в виде последовательности, и в режиме просмотра отображается только первое изображение в последовательности (основной снимок) (настройка по умолчанию).
- Если при отображении основного снимка последовательности изображений нажать кнопку , будут удалены все изображения в последовательности.
- Чтобы удалить отдельные изображения в последовательности, нажмите кнопку  для отображения изображений по одному, а затем нажмите кнопку .



Удаление снятого изображения в режиме съемки

В режиме съемки нажмите кнопку , чтобы удалить последний сохраненный снимок.

Работа с экраном «Удалить выбр. снимки»

1 Кнопками мультиселектора ◀▶ выберите изображение, которое следует удалить, и нажмите кнопку ▲ для отображения символа 🗑️.

- Для отмены выбора нажмите ▼, чтобы удалить символ 🗑️.
- Переместите рычажок зуммирования (📖1) в направлении **T** (📐), чтобы переключиться на режим полнокадрового просмотра, или в направлении **W** (📏) для просмотра уменьшенных изображений.

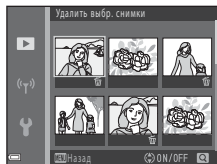

2 Пометьте символом 🗑️ все изображения, которые следует удалить, а затем нажмите кнопку **OK** для подтверждения выбора.

- Отображается окно подтверждения. Чтобы завершить операции, следуйте инструкциям на экране.

Изменение режима съемки

Доступны описанные ниже режимы съемки.

- **SCN** **Автовыбор сюжета**
При компоновке кадра фотокамера автоматически распознает сюжет съемки, тем самым облегчая выбор настроек, лучше всего подходящих для снимаемого сюжета.
- **S** **Сюжетный режим**
Настройки фотокамеры оптимизируются в соответствии с выбранным сюжетом.
- **SOFT** **Специальн. эффекты**
Во время съемки к изображениям можно применять различные эффекты.
- **SM** **Интеллект. портрет**
Используйте «глянцевое» ретуширование для улучшения лиц во время съемки; используйте таймер улыбки и собственный фотоколлаж для съемки фотографий.
- **MOV** **Короткий видеоролик**
Фотокамера создает короткий видеоролик продолжительностью до 30 секунд (**1080p 1080/30p** или **1080p 1080/25p**), записывая и автоматически объединяя несколько видеороликов, продолжительность каждого из которых составляет несколько секунд.
- **CAM** **Авто режим**
Используется при обычной съемке. Настройки можно изменять в соответствии с условиями съемки и типом снимаемого изображения.

- 1** При отображении экрана съемки нажмите кнопку  (режим съемки).

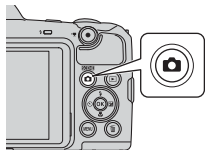

- 2** Кнопками мультиселектора **▲▼** выберите режим съемки и нажмите кнопку **OK**.



- Если выбран сюжетный режим или режим специальных эффектов, то перед тем, как нажимать кнопку **OK**, нажмите **▶** для выбора сюжетного режима или эффекта.

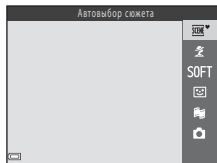

Использование вспышки, автоспуска и т.д.

При отображении экрана съемки можно нажимать кнопки мультиселектора ▲ (⚡) ◀ (⌚) ▼ (🌸) ▶ (☒) для установки функций, описанных ниже.



- **⚡ Режим вспышки**
Можно выбрать режим вспышки в соответствии с условиями съемки, когда вспышка активирована.
- **⌚ Автоспуск**
Затвор фотокамеры срабатывает через 10 секунд или через 2 секунды после нажатия спусковой кнопки затвора.
- **🌸 Режим макросъемки**
Используйте режим макросъемки при съемке крупных планов.
- **☒ Поправка экспозиции**
Можно отрегулировать общую яркость изображения.

Функции, которые можно выбирать, зависят от режима съемки.

Запись видеороликов

Отобразите экран съемки и нажмите кнопку ● (📹 видеосъемка) для начала записи видеоролика. Нажмите кнопку ● (📹) еще раз для завершения записи.

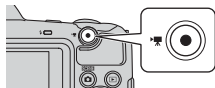

- Чтобы просмотреть видеоролик, выберите его в режиме полнокадрового просмотра и нажмите кнопку **OK**.













Функции съемки

Режим автоматического выбора сюжета

При компоновке кадра фотокамера автоматически распознает сюжет съемки, тем самым облегчая выбор настроек, лучше всего подходящих для снимаемого сюжета.



Вход в режим съемки → кнопка  (режим съемки) → режим  (автоматический выбор сюжета) → кнопка 

Когда фотокамера автоматически распознает сюжет съемки, значок режима съемки, отображаемый на экране съемки, изменяется соответственно.





	Портрет (для съемки портретов одного или двух человек крупным планом)
	Портрет (для съемки портретов большого числа людей или изображений, в которых фон занимает значительную часть кадра)
	Пейзаж
	Ночной портрет* (для съемки портретов одного или двух человек крупным планом)
	Ночной портрет* (для съемки портретов большого числа людей или изображений, в которых фон занимает значительную часть кадра)
	Ночной пейзаж*
	Макро
	Освещение сзади (для съемки объектов, отличных от людей)
	Освещение сзади (для съемки портретов)
	Другие сюжеты

* Снимается одно изображение с длинной выдержкой.

Съемка в режиме (автоматический выбор сюжета). Примечания





- В зависимости от условий съемки фотокамера, возможно, не выберет нужный сюжетный режим. В этом случае выберите другой режим съемки (20).
- Если используется цифровой зум, символ режима съемки изменяется на .

Функции, доступные в режиме (автоматический выбор сюжета)



















- Режим вспышки (43)
- Автоспуск (45)
- Поправка экспозиции (47)
- Режим изображения (77)

Сюжетный режим (съемка в соответствии с сюжетами)

Если выбран сюжет, настройки фотокамеры автоматически оптимизируются для выбранного сюжета.

Вход в режим съемки → кнопка  (режим съемки) →  (второй значок сверху*) →  →  → выбор сюжета → кнопка 

* Отображается символ последнего выбранного сюжета.

 Портрет (настройка по умолчанию)	 Ночной пейзаж ^{1,2} (📖25)
 Пейзаж ^{1,2}	 Макро (📖25)
 Спорт ² (📖24)	 Еда (📖25)
 Ночной портрет (📖24)	 Фейерверк ^{1,3} (📖25)
 Праздник/в помещ. ² (📖24)	 Освещение сзади (📖26)
 Пляж ²	 Простая панорама ² (📖29)
 Снег ²	 Портрет питомца (📖27)
 Закат ^{2,3}	 Луна (📖28) ^{1,2}
 Сумерки/рассвет ^{1,2,3}	 Наблюдение за птицами (📖28) ^{1,2}

¹ Фотокамера фокусируется на бесконечности.

² Фотокамера фокусируется на зоне, находящейся в центре кадра.

³ Поскольку используется длинная выдержка, рекомендуется применять штатив. Если для обеспечения устойчивости фотокамеры во время съемки используется штатив, установите в меню настройки для параметра **Фотография VR** (📖110) значение **Выкл.**

Отображение описания каждого сюжетного режима (отображение справки)

Выберите сюжет и переместите рычажок зуммирования (📖1) в направлении **T** (🔍), чтобы просмотреть описание этого сюжета. Чтобы вернуться к предыдущему экрану, вновь переместите рычажок зуммирования в направлении **T** (🔍).

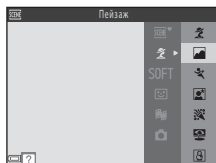

Подсказки и примечания

Спорт

- Пока спусковая кнопка затвора удерживается нажатой до конца, фотокамера выполняет непрерывную съемку приблизительно до 7 изображений с частотой приблизительно 7,4 кадра в секунду (если для параметра **Режим изображения** установлено значение  **4608 x 3456**).
- Частота кадров при непрерывной съемке может изменяться в зависимости от выбранного режима изображения, установленной карты памяти и условий съемки.
- Фокусировка, экспозиция и оттенок фиксируются на значениях, определенных для первого изображения в каждой серии.





Ночной портрет

- Перед съемкой поднимите вспышку.
- На экране, который отображается при выборе  **Ночной портрет**, выберите  **С рук** или  **Со штатива**.
-  **С рук** (настройка по умолчанию):
 - В тот момент, когда символ  на экране съемки отображается зеленым цветом, нажмите спусковую кнопку затвора до конца, чтобы сделать серию снимков, которые затем будут объединены в единое изображение и сохранены.
 - Нажав спусковую кнопку затвора до конца, держите фотокамеру в устойчивом положении до тех пор, пока не отобразится фотография. После съемки не выключайте фотокамеру до тех пор, пока монитор не переключится на экран съемки.
 - Если во время непрерывной съемки объект движется, изображение может получиться искаженным, размытым или с частичным перекрытием объектов.
-  **Со штатива**:
 - При полном нажатии спусковой кнопки затвора снимается одно изображение с длинной выдержкой.
 - Подавление вибраций отключено, даже если для параметра **Фотография VR** ( 110) в меню настройки установлено значение **Вкл.**







Праздник/в помещ.

- Во избежание отрицательного воздействия дрожания фотокамеры на качество изображений держите фотокамеру неподвижно. Если для обеспечения устойчивости фотокамеры во время съемки используется штатив, установите в меню настройки для параметра **Фотография VR** ( 110) значение **Выкл.**









Ночной пейзаж

- На экране, который отображается при выборе  **Ночной пейзаж**, выберите  **С руч** или  **Со штатива**.
-  **С руч** (настройка по умолчанию):
 - В тот момент, когда символ  на экране съемки отображается зеленым цветом, нажмите спусковую кнопку затвора до конца, чтобы сделать серию снимков, которые затем будут объединены в единое изображение и сохранены.
 - Нажав спусковую кнопку затвора до конца, держите фотокамеру в устойчивом положении до тех пор, пока не отобразится фотография. После съемки не выключайте фотокамеру до тех пор, пока монитор не переключится на экран съемки.
 - Угол зрения (т.е. область, видимая в кадре) в сохраненном изображении уже угла обзора, видимого на мониторе при съемке.
-  **Со штатива**:
 - При полном нажатии спусковой кнопки затвора снимается одно изображение с длинной выдержкой.
 - Подавление вибраций отключено, даже если для параметра **Фотография VR** ( 110) в меню настройки установлено значение **Вкл.**

Макро

- Включается режим макросъемки ( 46), и фотокамера автоматически приводит зум в ближайшее положение, в котором возможна фокусировка.
- Зону фокусировки можно перемещать. Нажмите кнопку , кнопками мультиселектора    переместите область фокусировки и нажмите кнопку  для применения настройки.

Еда

- Включается режим макросъемки ( 46), и фотокамера автоматически приводит зум в ближайшее положение, в котором возможна фокусировка.
- Для регулировки оттенка используются кнопки мультиселектора  . Настройка оттенка сохраняется в памяти фотокамеры даже после ее выключения.
- Зону фокусировки можно перемещать. Нажмите кнопку , кнопками мультиселектора    переместите область фокусировки и нажмите кнопку  для применения настройки.

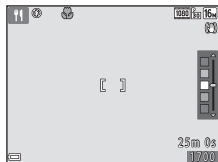

Фейерверк

- Выдержка фиксируется на значении четыре секунды.

Освещение сзади

- На экране, который отображается при выборе  **Освещение сзади**, выберите **ON** или **OFF**, чтобы включить или отключить функцию высокого динамического диапазона (HDR) в соответствии с типом снимаемого изображения.
- **OFF** (настройка по умолчанию): вспышка срабатывает, чтобы объект съемки не оказался скрытым в тени. Перед съемкой поднимите вспышку.
 - При нажатии спусковой кнопки затвора до конца выполняется съемка одного изображения.
- **ON**: используется, если в одном и том же кадре есть и очень светлые, и очень темные области.
 - При нажатии спусковой кнопки затвора до конца фотокамера выполняет непрерывную высокоскоростную съемку изображений и сохраняет два следующих изображения:
 - Изображение без HDR
 - Композитное HDR-изображение, в котором минимизируются потери деталей в ярких или в затененных областях кадра
 - Если памяти достаточно для сохранения только одного изображения, то сохраняется только изображение, обработанное при съемке с помощью функции D-Lighting (📖64) с откорректированными затененными областями.
 - Нажав спусковую кнопку затвора до конца, держите фотокамеру в устойчивом положении до тех пор, пока не отобразится фотография. После съемки не выключайте фотокамеру до тех пор, пока монитор не переключится на экран съемки.
 - Угол зрения (т.е. область, видимая в кадре) в сохраненном изображении уже угла обзора, видимого на мониторе при съемке.

🐾 Портрет питомца

- При наведении фотокамеры на кошку или собаку фотокамера распознает морду домашнего питомца и фокусируется на ней. По умолчанию фотокамера распознает морду собаки или кошки и автоматически выполняет спуск затвора (автоспуск для портрета питомца).
- На экране, который отображается при выборе 🐾 **Портрет питомца**, выберите **Покадровый** или **Непрерывный**.
 - **Покадровый**: если распознана морда кошки или собаки, фотокамера снимает одно изображение.
 - **Непрерывный**: если распознана морда кошки или собаки, фотокамера снимает три изображения.

✔ **Автосп. для пор. пит.**

- Нажмите кнопку мультиселектора ◀ (👁) для изменения настройки **Автосп. для пор. пит.**
 - : фотокамера распознает морду собаки или кошки и автоматически выполняет спуск затвора.
 - **OFF**: Фотокамера не выполняет спуск затвора автоматически, даже если морда собаки или кошки распознана. Нажмите спусковую кнопку затвора. Если выбран параметр **OFF**, фотокамера также распознает лица людей.
- После выполнения пяти серий для параметра **Автосп. для пор. пит.** устанавливается значение **OFF**.
- Съемку также можно выполнить нажатием спусковой кнопки затвора вне зависимости от настройки **Автосп. для пор. пит.**. Если выбран параметр **Непрерывный**, можно выполнять непрерывную съемку, удерживая спусковую кнопку затвора нажатой до конца.

✔ **Зона фокусировки**

- Когда фотокамера распознает морду, эта морда отображается в желтой рамке. Когда фотокамера фокусируется на морде, отображаемой в двойной рамке (зона фокусировки), двойная рамка становится зеленой. Если не распознано ни одной морды, фокусировка выполняется на объекте в центре кадра.
- При некоторых условиях съемки морда домашнего питомца может не распознаваться, и в рамке отображаются другие объекты.

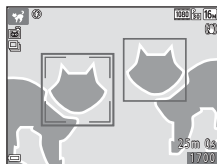

● Луна

- Для регулировки оттенка используются кнопки мультиселектора ▲▼. Настройка оттенка сохраняется в памяти фотокамеры даже после ее выключения.
- Настройте яркость с помощью коррекции экспозиции (☰47) в соответствии с условиями съемки (например, возрастающая и убывающая Луна) и требованиями съемки.
- В широкоугольном положении зума отображается граница кадрирования, указывающая эквивалент угла зрения объектива с фокусным расстоянием 855 мм (для формата 35мм [135]). Угол зрения становится эквивалентным объективу с фокусным расстоянием 855 мм при нажатии кнопки **OK**.

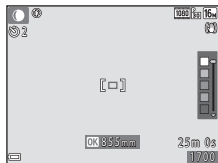





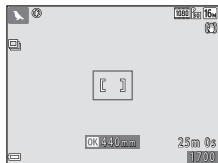

🐦 Наблюдение за птицами



- На экране, который отображается после выбора **Наблюдение за птицами**, выберите **Покадровый** или **Непрерывный**.
- **Покадровый**: при каждом нажатии спусковой кнопки затвора делается один снимок.
- **Непрерывный** (настройка по умолчанию): когда спусковая кнопка затвора удерживается нажатой до конца, выполняется непрерывная съемка.
 - Частота кадров при непрерывной фотосъемке составляет приблизительно 7,4 кадра в секунду, а максимальное число снимков в серии — приблизительно 7 (если для размера изображения установлено значение **16M 4608 x 3456**).
- В широкоугольном положении зума отображается граница кадрирования, указывающая эквивалент угла зрения объектива с фокусным расстоянием 440 мм (для формата 35мм [135]). Угол зрения становится эквивалентным объективу с фокусным расстоянием 440 мм при нажатии кнопки **OK**.





Съемка с использованием простой панорамы

Вход в режим съемки → кнопка  (режим съемки) →  (второй значок сверху*) →  →  →  →  (простая панорама) → кнопка 

* Отображается символ последнего выбранного сюжета.

1 Выберите  **Нормальная** или  **Широкая** в качестве диапазона съемки и нажмите кнопку .

- Если фотокамера расположена горизонтально, размер изображения (ширина × высота) устанавливается следующим образом.
 -  **Нормальная**: 4800 × 920 при перемещении по горизонтали, 1536 × 4800 при перемещении по вертикали.
 -  **Широкая**: 9600 × 920 при перемещении по горизонтали, 1536 × 9600 при перемещении по вертикали.

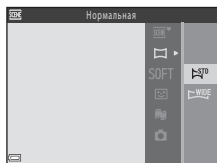



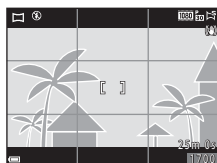

2 Скомпонуйте первую часть панорамы, затем нажмите спусковую кнопку затвора наполовину, чтобы сфокусироваться.

- Зум фиксируется в широкоугольном положении.
- Фотокамера фокусируется в центре кадра.



3 Нажмите спусковую кнопку затвора до конца, а затем уберите палец со спусковой кнопки затвора.

- Отображаются символы    , обозначающие направление движения фотокамеры.



4 Перемещайте фотокамеру в одном из четырех направлений до тех пор, пока индикатор разметки не дойдет до конца.

- Съемка начнется, когда фотокамера определит направление движения.
- Операция заканчивается по завершении съемки в указанном диапазоне.
- Фокусировка и экспозиция блокируются до конца съемки.

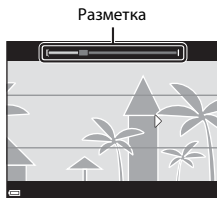

Пример движения фотокамеры

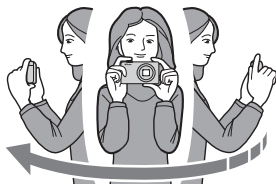

- Поворачиваясь всем корпусом, медленно перемещайте фотокамеру дугообразно в направлении, указанном символами (△▽◀▶).
- Съемка прекращается, если разметка не достигает края в течение приблизительно 15 секунд (если выбран параметр **STD Нормальная**) или приблизительно 30 секунд (если выбран параметр **WIDE Широкая**) после начала съемки.

✓ Съемка простой панорамы. Примечания

- Угол зрения на сохраненном изображении уже, чем на мониторе в момент съемки.
- Если фотокамера будет перемещена слишком быстро или будет слишком сильно трястись, а также при съемке однородных предметов (например, стены или темнота), может возникнуть ошибка.
- Если съемка будет остановлена до того, как фотокамера достигнет средней точки диапазона панорамы, панорама не будет сохранена.
- Если будет достигнута средняя точка диапазона панорамы, но съемка прекратится до достижения края диапазона, оставшаяся часть диапазона будет записана и отображена серым цветом.

Просмотр с использованием простой панорамы

Переключитесь в режим просмотра (📖17), отобразите изображение, снятое с помощью функции простой панорамы, в режиме полнокадрового просмотра, а затем нажмите кнопку **OK**, чтобы прокрутить изображение в направлении, использованном во время съемки.

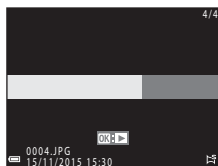

Во время просмотра на мониторе отображаются кнопки управления просмотром. Кнопками мультиселектора **◀▶** выберите элемент управления, а затем нажмите кнопку **OK** для выполнения операций, описанных ниже.



Функция	Значок	Описание	
Обратная перемotka	◀	Нажмите и удерживайте кнопку OK для быстрой прокрутки в обратном направлении.	
Перемotka вперед	▶	Нажмите и удерживайте кнопку OK для быстрой прокрутки вперед.	
Пауза	⏸	Приостановка воспроизведения. Операции, перечисленные ниже, можно выполнять во время паузы.	
		◀	Нажмите и удерживайте кнопку OK для перемотки в обратном направлении.
		▶	Нажмите и удерживайте кнопку OK , чтобы выполнить прокрутку.
	▶	Возобновление автоматической прокрутки.	
Завершение	■	Переключение в режим полнокадрового просмотра.	

✓ Изображения простой панорамы. Примечания

- Изображения невозможно редактировать в этой фотокамере.
- Весьма вероятно, что с помощью этой фотокамеры не удастся выполнить прокрутку или увеличение изображений простой панорамы, снятых цифровой фотокамерой другой модели или другого изготовителя.

✓ Печать изображений панорам. Примечания







В зависимости от настроек принтера, возможно, не удастся полностью напечатать изображение. Кроме того, печать на некоторых принтерах может быть недоступна.

Режим специальных эффектов (применение эффектов при съемке)

Во время съемки к изображениям можно применять различные эффекты.

Вход в режим съемки → кнопка  (режим съемки) → SOFT (третий символ сверху*) →  →   → выбор эффекта → кнопка 

* Отображается символ последнего выбранного эффекта.

Тип	Описание
SOFT Софт-фильтр* (настройка по умолчанию)	Смягчение изображения добавлением легкого размытия всего изображения.
SEPIA Ностальгическая сепия*	Добавляет оттенок сепии и уменьшает контрастность, придавая изображению вид старой фотографии.
 Контр. монохр. изоб.*	Изменяет изображение на черно-белое и делает его высококонтрастным.
 Выборочный цвет	Создание черно-белого снимка, на котором сохраняется только один выбранный цвет.
POP Поп	Увеличивает цветовую насыщенность всего изображения и делает его более ярким.
 Кросспроцесс	Придает изображению загадочный вид на основе определенного цвета.
 1 Эфф. игруш. камеры 1*	Придает всему изображению желтоватый оттенок и затемняет его по краям.
 2 Эфф. игруш. камеры 2*	Уменьшает цветовую насыщенность всего изображения и затемняет его по краям.
 Зеркало*	Создает двусторонне-симметричное изображение, правая половина которого представляет собой инвертированный зеркальный образ левой половины.

* Некоторые функции **Параметры видео** (📖96) недоступны.

- Фотокамера фокусируется на зоне, находящейся в центре кадра.
- Если выбран параметр **Выборочный цвет** или **Кросспроцесс**, кнопками мультиселектора ▲▼ выберите нужный цвет и нажмите кнопку **OK** для применения цвета. Чтобы выбрать другой цвет, нажмите кнопку **OK** еще раз.



Режим интеллектуального портрета (улучшение лиц при съемке)











Чтобы улучшить изображения лиц, можно сделать снимок с использованием функции «глянцевого» ретуширования.

Вход в режим съемки → кнопка  (режим съемки) →  режим Интеллект. портрет → кнопка 

1 Нажмите кнопку мультиселектора



2 Примените эффект.

- Кнопками   выберите нужный эффект.
- Кнопками   выберите степень применения эффекта.
- Можно применить несколько эффектов одновременно.
 **Смягчение тона кожи**,  **Тон кожи**,
 **Софт-фильтр**,  **Насыщенность**,
 **Яркость (Эксп. +/-)**
- Чтобы скрыть слайдер, выберите  **Выход**.
- После проверки настроек для всех эффектов нажмите кнопку .

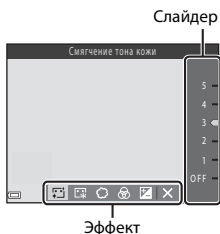







3 Скомпонуйте кадр и нажмите спусковую кнопку затвора.

Съемка в режиме интеллектуального портрета. Примечания



- Степень применения эффекта в изображении на экране съемки может быть иной в сохраненном изображении.
- Если установлен параметр **Софт-фильтр**, некоторые функции **Параметры видео** (96) недоступны.

Функции, доступные в режиме интеллектуального портрета

- "Глянцевое" ретушир. (34)
- Таймер улыбки (35)
- Собственный фотоколлаж (36)
- Режим вспышки (43)
- Автоспуск (45)
- Меню интеллектуального портрета (88)

Использование таймера улыбки

Вход в режим съемки → кнопка  (режим съемки) →  режим Интеллект. портрет → кнопка 

Если нажать кнопку мультиселектора ◀ для выбора  **Таймер улыбки**, а затем нажать кнопку , фотокамера автоматически выполняет спуск затвора при каждом распознавании улыбающегося лица.

- Установите функцию «глянцевого» ретуширования до выбора таймера улыбки (34).
- При нажатии спусковой кнопки затвора для выполнения съемки таймер улыбки отключается.

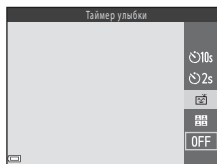

Таймер улыбки. Примечания

При некоторых условиях съемки фотокамера может не распознавать лица или улыбки (50). Спусковую кнопку затвора можно также использовать для съемки.

Если индикатор автоспуска мигает

При использовании таймера улыбки индикатор автоспуска мигает, когда фотокамера распознает лицо, и мигает быстро сразу после срабатывания затвора.

Использование собственного фотоколлажа



Фотокамера может снять серию из четырех или девяти изображений с интервалом и сохранить их как один кадр (коллаж).



Вход в режим съемки → кнопка  (режим съемки) →  режим Интеллект. портрет → кнопка 



1 Кнопкой мультиселектора ◀ выберите **Собственный фотоколлаж** и нажмите кнопку .

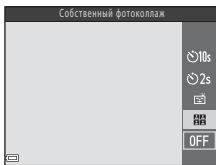

- Отображается окно подтверждения.
- При нажатии кнопки **MENU** и выборе функции **Собственный фотоколлаж** перед нажатием кнопки ◀ можно выбрать настройки для параметров **Число снимков**, **Интервал** и **Звук затвора** (88).
- Чтобы применить «гляцевое» ретуширование при съемке, установите этот эффект перед выбором функции собственного фотоколлажа (34).



2 Сделайте снимок.

- При нажатии спусковой кнопки затвора начинается обратный отсчет (приблизительно пять секунд), по завершении которого затвор срабатывает автоматически.
- Фотокамера автоматически выполняет спуск затвора для остальных снимков. Обратный отсчет начинается приблизительно за три секунды до съемки.
- Число снимков указывается символом  на мониторе. Он отображается зеленым цветом во время съемки и изменяет свой цвет на белый после съемки.
- По завершении съемки указанного числа снимков, изображение коллажа сохраняется.
- Каждое отснятое изображение сохраняется отдельно от коллажа. Отдельные изображения сохраняются в виде последовательности, и коллаж, представленный одним кадром, используется как основной снимок (60).

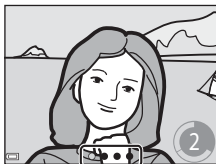

Собственный фотоколлаж. Примечания

- Если нажать спусковую кнопку затвора перед тем, как фотокамера сделает указанное число снимков, съемка отменяется и коллаж не сохраняется. Изображения, снятые до отмены съемки, сохраняются по отдельности.
- Эта функция может быть недоступна для использования в сочетании с другими функциями (📖55).

Режим короткого видеоролика (объединение видеоклипов для создания коротких видеороликов)

Фотокамера создает короткий видеоролик продолжительностью до 30 секунд (1080p 30 1080/30p или 1080p 25 1080/25p), записывая и автоматически объединяя несколько видеороликов, продолжительность каждого из которых составляет несколько секунд.

Вход в режим съемки → кнопка  (режим съемки) →  режим короткого видеоролика → кнопка 

1 Нажмите кнопку MENU (меню) и настройте параметры для записи видеороликов.

- **Число снимков:** Укажите число видеоклипов, записываемых фотокамерой, и время записи каждого клипа. По умолчанию фотокамера записывает 15 видеоклипов длительностью 2 секунды каждый для создания 30-секундного короткого видеоролика.
- **Специальн. эффекты** (📖32): Применяйте различные эффекты к видеороликами во время съемки. Эффекты для каждого видеоролика можно изменять.
- **Фоновая музыка:** Выберите фоновую музыку. Можно выполнить предварительный просмотр, переместив рычажок зуммирования (📖1) в направлении **T** (📖).
- По завершении настроек нажмите кнопку **MENU** или спусковую кнопку затвора для выхода из меню.

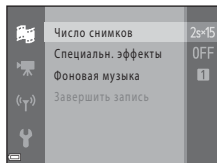



2 Нажмите кнопку (видеосъемка) для записи видеоклипа.

- Фотокамера автоматически останавливает запись видеоклипа по истечении времени, указанного на шаге 1.
- В записи видеоклипа можно сделать временную паузу. См. раздел «Пауза при записи видеоролика» (📖40).



3 Проверьте записанный видеоклип или удалите его.

- Для проверки нажмите кнопку .
- Для удаления нажмите кнопку . Можно удалить видеоклип, записанный последним, или все видеоклипы.
- Чтобы продолжить запись видеоклипов, повторите операции, описанные в шаге 2.
- Чтобы изменить эффекты, вернитесь к шагу 1.



Число записанных видеоклипов

4 Сохраните короткий видеоролик.

- Короткий видеоролик сохраняется после того, как фотокамера завершает запись указанного числа видеоклипов.
- Чтобы сохранить короткий видеоролик прежде чем фотокамера завершит запись указанного числа видеоклипов, нажмите кнопку **MENU**, когда отображается режим ожидания, а затем выберите **Завершить запись**.
- При сохранении короткого видеоролика видеоклипы удаляются.

Операции во время просмотра видеоклипов

Чтобы отрегулировать громкость, перемещайте рычажок зуммирования во время просмотра видеоклипа (1).

На мониторе отображаются кнопки управления просмотром.

Операции, описанные ниже, можно выполнять, выбирая кнопками мультиселектора

◀▶ элемент управления, а затем нажимая кнопку **OK**.

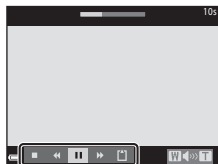

Кнопки управления просмотром

Функция	Значок	Описание
Обратная перемотка	◀	Нажмите и удерживайте кнопку OK , чтобы выполнить обратную перемотку видеоролика.
Перемотка вперед	▶	Нажмите и удерживайте кнопку OK , чтобы выполнить перемотку видеоролика вперед.
Пауза	⏸	Приостановка воспроизведения. Операции, перечисленные ниже, можно выполнять во время паузы.
		◀⏸ Обратная перемотка видеоролика на один кадр. Удерживайте кнопку OK нажатой для непрерывной перемотки в обратном направлении.
		▶⏸ Перемотка видеоролика вперед на один кадр. Удерживайте кнопку OK нажатой для непрерывной перемотки вперед.
		▶ Возобновление воспроизведения.
Завершение просмотра	■	Вернитесь на экран съемки.
Завершение записи	📁	Сохраните короткий видеоролик, используя записанные видеоклипы.

✓ Запись короткого видеоролика. Примечания

- Фотокамера не может записывать видеоролики, если не установлена карта памяти.
- Не заменяйте карту памяти до завершения сохранения короткого видеоролика.



Пауза при записи видеоролика

- Нажатие спусковой кнопки затвора во время отображения экрана ожидания позволяет снять фотографию (16:9/2M 4608 × 2592).
- Во время записи видеоролика можно сделать паузу и просмотреть изображения или же перейти в другой режим съемки для фотографирования. Запись видеоролика возобновляется при возвращении в режим короткого видеоролика.



Функции, доступные в режиме короткого видеоролика

- Автоспуск (📖45)
- Режим макросъемки (📖46)
- Поправка экспозиции (📖47)
- Меню короткого видеоролика (📖38)
- Меню параметров видео (📖96)





Режим (авто)

Используется при обычной съемке. Можно настраивать параметры в соответствии с условиями съемки и типом снимаемого изображения.

Вход в режим съемки → кнопка  (режим съемки) → режим  (авто) → кнопка 



- С помощью настройки **Режим зоны АФ** (84) можно изменить способ выбора фотокамерой зоны кадра для фокусировки. По умолчанию установлено значение **АФ с обнаруж. объекта** (52).

Функции, доступные в режиме (авто)

- Пользовательский слайдер (42)
- Режим вспышки (43)
- Автоспуск (45)
- Режим макросъемки (46)
- Меню съемки (77)

Использование пользовательского слайдера



Во время съемки можно регулировать яркость (поправку экспозиции), насыщенность и оттенок.

Вход в режим съемки → кнопка  (режим съемки) → режим  (авто) → кнопка 

1 Нажмите кнопку мультиселектора



2 Кнопками выберите пункт меню.

-  **Тон:** регулировка оттенка (красноватый/синеватый) всего изображения.
-  **Насыщенность:** регулировка насыщенности всего изображения.
-  **Яркость (Эксп. +/-):** регулировка яркости всего изображения.

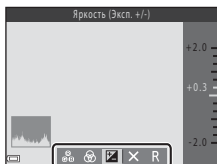

3 Кнопками отрегулируйте уровень.

- Результаты можно просмотреть на мониторе.
- Чтобы выбрать другой пункт, вернитесь к шагу 2.
- Чтобы скрыть слайдер, выберите **X Выход**.
- Чтобы отменить все настройки, выберите **R Сброс** и нажмите кнопку . Вернитесь к шагу 2 и выполните настройки еще раз.



4 После завершения настроек нажмите кнопку .

- Настройки применяются, и фотокамера выполняет возврат на экран съемки.



Настройки пользовательского слайдера

- Эта функция может быть недоступна для использования в сочетании с другими функциями (📖55).
- Настройки яркости (поправка экспозиции), насыщенности и оттенка сохраняются в памяти фотокамеры даже после того, как фотокамера выключается.
- Для получения более подробной информации см. раздел «Использование гистограммы» (📖47).

Режим вспышки

Режим вспышки можно выбрать в соответствии с условиями съемки.

1 Нажмите кнопку (открытие вспышки).

- Вспышка выдвигается.
- Когда вспышка опущена, она не срабатывает. Отображается значок , указывающий, что вспышка не срабатывает.

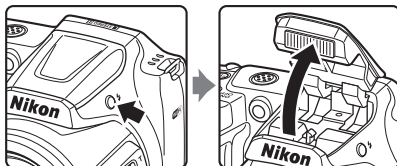

2 Нажмите кнопку мультиселектора ().



3 Выберите нужный режим вспышки (44) и нажмите кнопку .

- Если в течение нескольких секунд значение не применяется нажатием кнопки , выбор настройки отменяется.

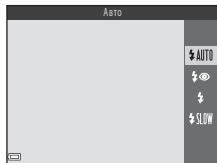

Опускание вспышки

Если вспышка не используется, осторожно нажмите на нее и опустите до полной фиксации ( 11).



Индикатор вспышки

- Состояние вспышки можно проверить, нажав спусковую кнопку затвора наполовину.
 - Горит: вспышка срабатывает при нажатии спусковой кнопки затвора до конца.
 - Мигает: вспышка заряжается. Съемка фотокамерой невозможна.
 - Выключен: вспышка не срабатывает во время фотосъемки.
- При низком уровне заряда батарей монитор выключается на время зарядки вспышки.

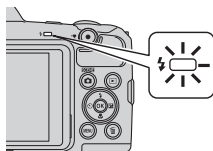

Доступные режимы вспышки



Авто

Вспышка срабатывает при необходимости (например, при недостаточном освещении).

- После выполнения настройки символ режима вспышки на экране съемки отображается лишь на мгновение.



Авт. реж. с ум. эф. "кр. глаз"

При съемке портретов подавляет эффект «красных глаз», вызываемый вспышкой.



Заполняющая вспышка

Вспышка срабатывает при каждом снимке. Используется для «заполнения» (освещения) теней и подсветки объектов, освещенных сзади.



Медленная синхронизация

Предназначен для съемки в вечернее и ночное время портретов с фоном. Вспышка срабатывает при необходимости для освещения главного объекта съемки; длинная выдержка позволяет снять фон в вечернее время или при недостаточном освещении.



Настройка режима вспышки

- В некоторых режимах съемки эта настройка может быть недоступна (📖48).
- Настройка, примененная в режиме  (авто), сохраняется в памяти фотокамеры даже после выключения фотокамеры.



Подавление эффекта «красных глаз»

Если при записи изображения фотокамера обнаруживает эффект «красных глаз» в какой-либо области, то перед сохранением изображения эта область обрабатывается для подавления эффекта.

Обратите внимание на следующие аспекты при съемке.

- Для сохранения изображений может потребоваться больше времени, чем обычно.
- Иногда функция подавления эффекта «красных глаз» не позволяет добиться нужного результата.
- В редких случаях функция подавления эффекта «красных глаз» может применяться к другим областям изображения без необходимости. В этих случаях выберите другой режим вспышки и сделайте снимок повторно.

Автоспуск

Фотокамера снабжена автоспуском, выполняющим спуск затвора через 10 секунд или через 2 секунды после нажатия спусковой кнопки затвора.

Если для обеспечения устойчивости фотокамеры во время съемки используется штатив, установите в меню настройки для параметра **Фотография VR** (📖110) значение **Выкл.**

- 1 Нажмите кнопку мультиселектора ◀ (☺).



- 2 Выберите ☺10s или ☺2s и нажмите кнопку OK.

- ☺10s (10 секунд): используется в важных случаях (например, на свадьбах).
- ☺2s (2 секунды): используется для предотвращения дрожания фотокамеры.
- Если в течение нескольких секунд значение не применяется нажатием кнопки OK, выбор настройки отменяется.
- Если выбран режим съемки **Портрет питомца**, отображается символ 📷 (автоспуск для портрета питомца) (📖27). Автоспуск использовать нельзя.
- При съемке в режиме интеллектуального портрета в дополнение к автоспуску можно также использовать 📷 Таймер улыбки (📖35) и 📷 Собственный фотоколлаж (📖36).

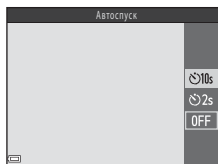

- 3 Скомпонуйте кадр и нажмите спусковую кнопку затвора наполовину.
 - Фокусировка и экспозиция установлены.

- 4 Плавно нажмите спусковую кнопку затвора до конца.

- Начинается обратный отсчет. Индикатор автоспуска мигает, а затем горит постоянно приблизительно за одну секунду до срабатывания затвора.
- Когда затвор срабатывает, для автоспуска устанавливается значение **OFF**.*
- Чтобы остановить обратный отсчет, нажмите спусковую кнопку затвора еще раз.

* В сюжетном режиме Луна

автоспуск не устанавливается автоматически в значение **OFF**. Чтобы остановить автоспуск, выберите **OFF** на шаге 2.

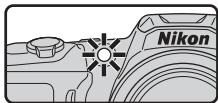

Режим макросъемки (Макросъемка)

Используйте режим макросъемки для крупных планов.

- 1 Нажмите кнопку мультиселектора ▼ (🌱).



- 2 Выберите **ON** и нажмите кнопку **OK**.

- Если в течение нескольких секунд значение не применяется нажатием кнопки **OK**, выбор настройки отменяется.

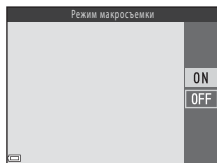

- 3 Переместите рычажок зуммирования, чтобы установить коэффициент увеличения в положение, при котором символ 🌱 и индикатор зума отображаются зеленым цветом.



- Когда коэффициент увеличения установлен в положение, при котором индикатор зума отображается зеленым цветом, фотокамера может сфокусироваться на объектах, находящихся на расстоянии приблизительно 10 см от объектива.
- Когда зум устанавливается в широкоугольное положение и в область, отмеченную символом ①, фотокамера может сфокусироваться на объектах, находящихся на расстоянии приблизительно 1 см от объектива.

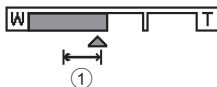

✓ Использование вспышки. Примечания

На расстоянии до объекта съемки менее 50 см вспышка может не осветить объект целиком.

📎 Настройка режима макросъемки

- В некоторых режимах съемки эта настройка может быть недоступна (📖48).
- Если настройка применяется в режиме 📷 (авто), она сохраняется в памяти фотокамеры даже после ее выключения.

Поправка экспозиции (Регулировка яркости)

Можно отрегулировать общую яркость изображения.

- 1 Нажмите кнопку мультиселектора ► (F2).



- 2 Выберите значение коррекции и нажмите кнопку OK.

- Чтобы сделать изображение ярче, выберите положительное значение (+).
- Чтобы сделать изображение темнее, выберите отрицательное значение (-).
- Значение коррекции применяется, даже если кнопка OK не нажимается.
- При съемке в режиме интеллектуального портрета вместо экрана поправки экспозиции отображается экран «глянцевого» ретуширования (34).
- При съемке в режиме (авто) вместо экрана поправки экспозиции отображается пользовательский слайдер (42).

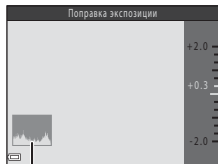

Гистограмма

Величина коррекции экспозиции

В некоторых режимах съемки эта настройка может быть недоступна (48).

Использование гистограммы

Гистограмма представляет собой график, на котором показано распределение тонов в изображении. При применении поправки экспозиции и съемке без вспышки воспользуйтесь разметкой.

- Горизонтальная ось соответствует яркости пикселей: темные тоны расположены слева, а светлые — справа. На вертикальной оси показано число пикселей.
- При увеличении поправки экспозиции распределение тонов смещается вправо, а при ее уменьшении — влево.

Настройки по умолчанию (вспышка, автоспуск и т.д.)

Настройки по умолчанию для каждого режима съемки перечислены ниже.

	Вспышка ¹ (📖43)	Автоспуск (📖45)	Макросъемка (📖46)	Поправка экспозиции (📖47)
 (автоматический выбор сюжета)	⚡AUTO ²	Выкл.	Выкл. ³	0.0
Сюжет				
 (портрет)	⚡👁	Выкл.	Выкл. ⁴	0.0
 (пейзаж)	📷 ⁴	Выкл.	Выкл. ⁴	0.0
 (спорт)	📷 ⁴	Выкл. ⁴	Выкл. ⁴	0.0
 (ночной портрет)	⚡👁 ⁵	Выкл.	Выкл. ⁴	0.0
 (праздник/в помещении)	⚡👁 ⁶	Выкл.	Выкл. ⁴	0.0
 (пляж)	⚡AUTO	Выкл.	Выкл. ⁴	0.0
 (снег)	⚡AUTO	Выкл.	Выкл. ⁴	0.0
 (закат)	📷 ⁴	Выкл.	Выкл. ⁴	0.0
 (сумерки/рассвет)	📷 ⁴	Выкл.	Выкл. ⁴	0.0
 (ночной пейзаж)	📷 ⁴	Выкл.	Выкл. ⁴	0.0
 (макро)	📷	Выкл.	Вкл. ⁴	0.0
 (еда)	📷 ⁴	Выкл.	Вкл. ⁴	0.0
 (фейерверк)	📷 ⁴	Выкл. ⁴	Выкл. ⁴	0.0 ⁴
 (освещение сзади)	⚡/📷 ⁷	Выкл.	Выкл. ⁴	0.0
 (простая панорама)	📷 ⁴	Выкл. ⁴	Выкл. ⁴	0.0
 (портрет питомца)	📷 ⁴	 ⁸	Выкл.	0.0
 (Луна)	📷 ⁴	🕒 2s	Выкл. ⁴	0.0
 (наблюдение за птицами)	📷 ⁴	Выкл.	Выкл.	0.0
SOFT (специальные эффекты)				
 (интеллектуальный портрет)	⚡AUTO ⁹	Выкл. ¹⁰	Выкл. ⁴	_11
 (короткий видеоролик)	📷 ⁴	Выкл.	Выкл.	0.0
 (авто)	⚡AUTO	Выкл.	Выкл.	_12

- 1 Настройка, используемая, когда вспышка активирована.
- 2 Фотокамера автоматически выбирает режим вспышки, соответствующий выбранному сюжетному режиму. Значение  (Выкл.) можно выбрать вручную.
- 3 Невозможно изменить. При выборе  фотокамера переключается в режим макросъемки.
- 4 Невозможно изменить.
- 5 Невозможно изменить. При установке **С рук** режим вспышки фиксируется на значении «Авто» и медленной синхронизации с подавлением эффекта «красных глаз». При установке **Со штатива** режим вспышки фиксируется на заполняющей вспышке и медленной синхронизации с подавлением эффекта «красных глаз».
- 6 Можно использовать режим вспышки с медленной синхронизацией и подавлением эффекта «красных глаз».
- 7 При установке для параметра **HDR** значения **OFF** вспышка фиксируется на значении  (заполняющая вспышка). Вспышка не срабатывает, если для параметра **HDR** установлено значение **ON**.
- 8 Автоспуск использовать нельзя. Автоспуск для портрета питомца можно включить или отключить (27).
- 9 Использование невозможно при установке для параметра **Отслеж. моргания** значения **Вкл.**
- 10  **Таймер улыбки** (35) и  **Собственный фотоколлаж** (36) можно использовать в дополнение к автоспуску.
- 11 Отображается экран «глянцевого» ретуширования (34).
- 12 Отображается пользовательский слайдер (42).

Фокусировка

Зона фокусировки изменяется в зависимости от режима съемки.

Использование системы распознавания лиц

Если выбраны следующие режимы съемки или настройки, то для автоматической фокусировки на лицах фотокамера использует систему распознавания лиц.

- **SCENE** (режим автоматического выбора сюжета) (📖22)
- Сюжетный режим **Портрет** или **Ночной портрет** (📖23)
- Режим интеллектуального портрета (📖34)
- Если **Режим зоны АФ** (📖84) в режиме  (авто) (📖41) установлен значение **Приоритет лица**

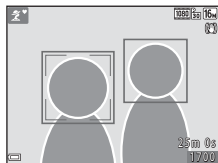

Если фотокамера распознает несколько лиц, двойная рамка отображается вокруг лица, на котором выполняется фокусировка, а вокруг остальных лиц отображаются одинарные рамки.

Если спусковая кнопка затвора нажимается наполовину, когда лица не распознаны:

- В режиме **SCENE** (автоматический выбор сюжета) зона фокусировки изменяется в зависимости от сюжета.
- В сюжетных режимах **Портрет** и **Ночной портрет**, а также в режиме интеллектуального портрета фотокамера фокусируется в центре кадра.
- В режиме  (авто) фотокамера выбирает зону фокусировки, содержащую объект, находящийся ближе всего к фотокамере.

Распознавание лиц. Примечания

- Способность фотокамеры распознавать лица зависит от различных факторов (например от того, в каком направлении смотрят люди).
- Фотокамера не может распознавать лица в следующих случаях:
 - лица частично скрыты солнцезащитными очками или другими предметами;
 - лица занимают в кадре слишком много или слишком мало места.

Использование функции смягчения тона кожи

Если затвор срабатывает в одном из перечисленных ниже режимов, фотокамера распознает лица и обрабатывает изображение, чтобы смягчить оттенки кожи на лицах (до трех лиц).

- Режим интеллектуального портрета (📖34)
 - Степень применения эффекта **Смягчение тона кожи** можно отрегулировать.
-  (режим автоматического выбора сюжета) (📖22)
- **Портрет** или **Ночной портрет** в сюжетном режиме (📖23)

Функции редактирования (например, **Смягчение тона кожи**) можно применять к сохраненным изображениям с помощью **"Глянцевое"** ретушир. (📖65) даже после съемки.

Смягчение тона кожи. Примечания

- Для сохранения изображений после съемки может потребоваться больше времени, чем обычно.
- При определенных условиях съемки требуемый эффект смягчения тона кожи может не достигаться, или же смягчение тона кожи может применяться к участкам изображения, на которых вовсе нет лиц.

Использование АФ с обнаружением объекта

Если в режиме  (авто) для параметра **Режим зоны АФ** (📖84) установлено значение **АФ с обнаруж. объекта**, то при нажатии кнопки затвора наполовину фотокамера фокусируется, как это описано ниже.

- Фотокамера распознает основной объект съемки и фокусируется на нем. Когда объект находится в фокусе, зона фокусировки отображается зеленым цветом. Если распознается лицо, фотокамера автоматически фокусируется на нем в первую очередь.

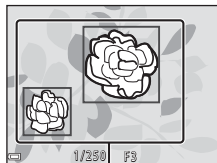

Зоны фокусировки

- Если основной объект не распознается, фотокамера автоматически выбирает одну или несколько зон (до девяти) с объектом, находящимся ближе всего к фотокамере. Когда объект находится в фокусе, зоны фокусировки, по которым установлен фокус, отображаются зеленым цветом.

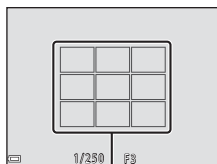

Зоны фокусировки

АФ с обнаруж. объекта. Примечания

- В зависимости от условий съемки объект съемки, определяемый фотокамерой как основной, может различаться.
- При использовании определенных настроек параметра **Баланс белого** основной объект может не распознаваться.
- Фотокамера может не распознать основной объект должным образом в следующих ситуациях.
 - Если объект очень темный или очень яркий
 - Если в основном объекте съемки недостаточно отчетливых цветов
 - Если кадр скомпонован таким образом, что основной объект находится на краю монитора
 - Если основной объект состоит из повторяющихся узоров

Объекты, не подходящие для автофокусировки

В следующих ситуациях возможна некорректная фокусировка фотокамеры. В редких случаях, несмотря на то, что зона фокусировки или индикатор фокусировки светится зеленым цветом, объект может оказаться не в фокусе.

- Объект съемки очень темный.
- Объекты в снимаемом сюжете резко контрастируют друг с другом (например, солнце позади объекта съемки заставляет детали объекта казаться очень темными).
- Объект съемки не контрастирует с фоном (например, при съемке человека в белой рубашке на фоне белой стены).
- На разных расстояниях от фотокамеры расположено несколько объектов (например, объект находится в клетке).
- Объекты с повторяющимся рисунком (жалюзи, здания с несколькими рядами окон одинаковой формы и т.д.).
- Объект быстро движется.

В вышеописанных ситуациях попробуйте повторить фокусировку несколько раз, нажимая спусковую кнопку затвора наполовину. Кроме того, можно попытаться сфокусироваться на другом объекте, который находится на таком же расстоянии от фотокамеры, что и нужный объект, и выполнить блокировку фокусировки (📖54).

Блокировка фокусировки

Съемка с блокировкой фокусировки рекомендуется, если фотокамера не активирует зону фокусировки, содержащую нужный объект.

1 Установите **Режим зоны АФ** в значение **Центр** в режиме  (авто) ( 84).

2 Разместите объект в центре кадра и нажмите спусковую кнопку затвора наполовину.

- Фотокамера фокусируется на объекте, и зона фокусировки отображается зеленым цветом.
- Экспозиция также блокируется.

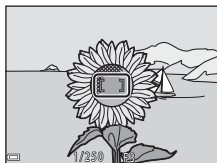

3 Не убирая палец, выполните компоновку кадра еще раз.

- Убедитесь, что между фотокамерой и объектом съемки сохраняется прежнее расстояние.



4 Чтобы сделать снимок, нажмите спусковую кнопку затвора до конца.



Функции, одновременное использование которых при съемке невозможно

Некоторые функции нельзя использовать одновременно с другими параметрами меню.

Ограниченная функция	Параметр	Описание
Режим вспышки	Непрерывный (📖81)	При выборе настройки, отличной от Покадровый , использование вспышки невозможно.
	Отслеж. моргания (📖89)	При установке для параметра Отслеж. моргания значения Вкл. использование вспышки невозможно.
Автоспуск	Режим зоны АФ (📖84)	При выборе настройки Ведение объекта использование автоспуска невозможно.
Режим макросъемки	Режим зоны АФ (📖84)	При выборе настройки Ведение объекта использование режима макросъемки невозможно.
Режим изображения	Непрерывный (📖81)	Настройка Режим изображения устанавливается следующим образом в зависимости от настройки непрерывной съемки: <ul style="list-style-type: none"> • Буфер предв. съемки: 2м (размер изображения: 1600 × 1200 пикселей) • Непр. В: 120 кадров/с: VGA (размер изображения: 640 × 480 пикселей) • Непр. В: 60 кадров/с: 1m (размер изображения: 1280 × 960 пикселей)
Баланс белого	Тон (использование пользовательского слайдера) (📖42)	Если оттенок регулируется с помощью пользовательского слайдера, установить Баланс белого в меню съемки невозможно. Чтобы установить Баланс белого , на экране настройки пользовательского слайдера выберите R для сброса яркости, насыщенности и оттенка.
Непрерывный	Автоспуск (📖45)	Если автоспуск используется с функцией Буфер предв. съемки , настройка фиксируется на значении Покадровый .
Чувствительность	Непрерывный (📖81)	Если выбрана функция Буфер предв. съемки , Непр. В: 120 кадров/с или Непр. В: 60 кадров/с , настройка Чувствительность фиксируется на значении Авто .

Ограниченная функция	Параметр	Описание
Режим зоны АФ	Баланс белого (📖79)	Если для параметра Баланс белого в режиме АФ с обнаруж. объекта выбрана настройка, отличная от Авто , фотокамера не распознает основной объект съемки.
Отслеж. моргания	Собственный фотоколлаж (📖36)	Если выбрана настройка Собственный фотоколлаж , функция Отслеж. моргания отключена.
Штамп с датой	Непрерывный (📖81)	Если выбрана настройка Буфер предв. съемки, Непр. В: 120 кадров/с или Непр. В: 60 кадров/с , дата и время не могут впечатываться в изображения.
Цифровой зум	Режим зоны АФ (📖84)	При выборе режима Ведение объекта использование цифрового зума невозможно.
Звук затвора	Непрерывный (📖81)	Если выбрана настройка, отличная от Покадровый , звук затвора отключен.

✓ Цифровой зум. Примечания

- В зависимости от режима съемки или текущих настроек цифровой зум может быть недоступен (📖111).
- Если используется цифровой зум, фотокамера фокусируется в центре кадра.

Функции просмотра

Увеличение при просмотре

Перемещение рычажка зуммирования в направлении **T** (Q) (увеличение при просмотре) в режиме полнокадрового просмотра (📖17) приводит к увеличению изображения.

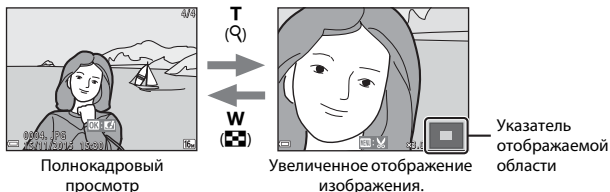

- Коэффициент увеличения можно изменять, перемещая рычажок зуммирования в направлении **W** (🔲) или **T** (Q).
- Чтобы просмотреть другую область изображения, нажимайте кнопки мультиселектора ▲▼◀▶.
- При отображении увеличенного изображения нажмите кнопку **OK**, чтобы вернуться в режим полнокадрового просмотра.

Кадрирование изображений

При отображении увеличенного изображения можно нажать кнопку **MENU** для кадрирования изображения, чтобы оно включало только часть, видимую на мониторе, и сохранить его как отдельный файл (📖67).

Просмотр уменьшенных изображений/ отображение календаря

Перемещение рычажка зуммирования в направлении **W** (📐) (просмотр уменьшенных изображений) в режиме полнокадрового просмотра (📖 17) приводит к отображению уменьшенных изображений.



- Число уменьшенных изображений можно изменять, перемещая рычажок зуммирования в направлении **W** (📐) или **T** (📄).
- В режиме просмотра уменьшенных изображений нажимайте кнопки мультиселектора ▲▼◀▶, чтобы выбрать изображение, а затем нажмите кнопку **OK** для отображения выбранного изображения в режиме полнокадрового просмотра.
- В режиме отображения календаря нажимайте кнопки ▲▼◀▶ для выбора даты, а затем нажмите кнопку **OK**, чтобы отобразить изображение, сделанное в этот день.



📌 Отображение календаря. Примечания





Если в фотокамере не настроена дата, снятые изображения будут датироваться 1 января 2015 года.

Режим списка по дате

Нажмите кнопку  (режим просмотра) → кнопка  →  Список по дате → кнопка 

Кнопками мультиселектора ▲▼ выберите дату, а затем нажмите кнопку  просмотра изображений, снятых в выбранную дату.

- Функции в меню просмотра ( 90) можно использовать для изображений, снятых в выбранную дату (кроме функции **Копирование**).
- При отображении экрана выбора даты съемки доступны следующие операции.
 - Кнопка **MENU**: доступны функции, указанные ниже.
 - Показ слайдов
 - Защита*
 - * Эти же настройки можно применить ко всем изображениям, снятым в выбранную дату.
 - Кнопка : удаляет все изображения, снятые в выбранную дату.

Список по дате		
	20/11/2015	[3]
	15/11/2015	[1]
	05/11/2015	[2]
	04/11/2015	[10]

Режим списка по дате. Примечания

- Можно выбрать до 29 самых последних дат. Если изображения имеются более чем для 29 дат, то все изображения, сохраненные ранее, чем 29 самых последних дат, объединяются в списке **Другие**.
- Можно отобразить 9 000 последних изображений.
- Если в фотокамере не настроена дата, снятые изображения будут датироваться 1 января 2015 года.

Просмотр и удаление изображений, снятых в режиме непрерывной съемки (последовательность)

Просмотр изображений в последовательности

Изображения, снятые в режиме непрерывной съемки или с помощью функции собственного фотоколлажа, сохраняются в виде последовательности.

Первое изображение в последовательности используется как основной снимок для представления последовательности в режиме полнокадрового просмотра или в режиме просмотра уменьшенных изображений. Для функции собственного фотоколлажа в качестве основного снимка используется изображение коллажа.

Чтобы отобразить каждое изображение в последовательности по отдельности, нажмите кнопку **OK**.

После нажатия кнопки **OK** доступны операции, перечисленные ниже.

- Чтобы отобразить предыдущее или следующее изображение, нажимайте кнопки мультиселектора ◀▶.
- Чтобы отобразить изображения, не включенные в последовательность, нажмите ▲ для возврата к отображению основного снимка.
- Чтобы отобразить изображения в последовательности как уменьшенные изображения или чтобы просмотреть их с помощью показа слайдов, установите параметр **Свойства отображения** в значение **Отдельные снимки** в меню просмотра (☰94).



✓ **Свойства отображения последовательности**

Изображения, снятые в режиме непрерывной съемки фотокамерами, отличными от этой фотокамеры, невозможно отобразить в виде последовательности.

📌 **Параметры меню просмотра, доступные для последовательности**

- Когда изображения в последовательности отображаются в режиме полнокадрового просмотра, нажмите кнопку **MENU** для выбора функций в меню просмотра (☰90).
- Если кнопка **MENU** нажата при отображении основного снимка, то ко всем изображениям в последовательности можно применить следующие настройки:
 - Метка для выгрузки Wi-Fi, Защита, Копирование

Удаление снимков в последовательности

Если кнопка  (удалить) нажата для изображений в последовательности, изображения удаляются в зависимости от того, как отображаются последовательности.

- Если отображается основной снимок:
 - **Текущий снимок:** удаляются все изображения в отображаемой последовательности.
 - **Удалить выбр. снимки:** если основной снимок выбран на экране выбора изображений для удаления (19), удаляются все изображения в этой последовательности.
 - **Все снимки:** удаляются все изображения, хранящиеся на карте памяти или во внутренней памяти.
- Если изображения в последовательности отображаются в режиме полнокадрового просмотра:
 - **Текущий снимок:** удаляется изображение, отображаемое в данный момент.
 - **Удалить выбр. снимки:** удаляются изображения, выбранные в последовательности.
 - **Всю последовательн.:** удаляются все изображения в отображаемой последовательности.

Редактирование изображений (фотографий)

Перед редактированием изображений

Изображения можно легко редактировать в фотокамере. Отредактированные копии сохраняются в виде отдельных файлов.

Отредактированные копии изображений сохраняются с теми же датой и временем съемки, что и исходные.

Ограничения при редактировании изображений

- Изображение можно редактировать до 10 раз. Фотографии, созданные с помощью редактирования видеороликов, можно редактировать до девяти раз.
- Возможно, не удастся редактировать изображения определенного размера или же созданных с использованием определенных функций редактирования.

Быстрые эффекты: изменение оттенка или настроения



Обрабатывайте изображения с помощью различных эффектов.

Можно выбрать **Картина**, **Фото- иллюстрация**, **Мягкий портрет**, **Портрет на монохромном фоне**, **"Рыбий глаз"**, **Лучи** или **Эффект миниатюры**.

- 1** В режиме полнокадрового просмотра отобразите изображение, к которому требуется применить эффект, и нажмите кнопку **OK**.



- 2** Кнопками мультиселектора **▲▼◀▶** выберите нужный эффект и нажмите кнопку **OK**.

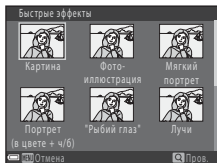

- Переместите рычажок зуммирования () в направлении **T** () , чтобы переключиться в режим полнокадрового просмотра, или в направлении **W** () для просмотра уменьшенных изображений.
- Для выхода без сохранения отредактированного изображения нажмите кнопку **MENU**.





- 3** Выберите **Да** и нажмите кнопку **OK**.

- Создается отредактированная копия.

Быстрая обработка: улучшение контраста и насыщенности

Нажмите кнопку  (режим просмотра) → выберите изображение → кнопка MENU → Быстрая обработка → кнопка 



Кнопками мультиселектора

  выберите степень применения эффекта и нажмите кнопку .

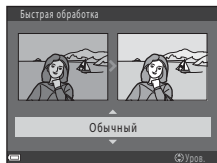
- Отредактированная версия отображается справа.
- Для выхода без сохранения копии нажмите кнопку .



D-Lighting: повышение яркости и контраста

Нажмите кнопку  (режим просмотра) → выберите изображение → кнопка MENU → D-Lighting → кнопка 

Кнопками мультиселектора



▲▼ выберите **Да** и нажмите кнопку

.

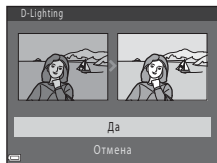
- Отредактированная версия отображается справа.
- Для выхода без сохранения копии выберите **Отмена** и нажмите кнопку .



Подавление красных глаз: Подавление эффекта «красных глаз» при съемке со вспышкой

Нажмите кнопку  (режим просмотра) → выберите изображение → кнопка MENU → Подавл. красных глаз → кнопка 

Просмотрите результат и нажмите кнопку .

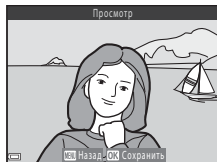

- Для выхода без сохранения копии нажмите кнопку мультиселектора ◀.







Подавление эффекта «красных глаз». Примечания

- Подавление эффекта «красных глаз» можно применить к изображениям, только если эффект «красных глаз» обнаружен.
- Подавление эффекта «красных глаз» можно применить к домашним питомцам (собакам или кошкам), даже если их глаза не красные.
- В некоторых изображениях функция подавления эффекта «красных глаз» не позволяет добиться нужного результата.
- В редких случаях функция подавления эффекта «красных глаз» может применяться к другим областям изображения без необходимости.





"Глянцевое" ретушир.: улучшение изображения лиц

Нажмите кнопку  (режим просмотра) → выберите изображение → кнопка MENU → "Глянцевое" ретушир. → кнопка 

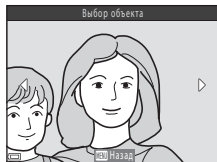











- 1** Кнопками мультиселектора    выберите лицо, которое следует ретушировать, и нажмите кнопку .

- Если обнаружено только одно лицо, перейдите к шагу 2.



- 2** Кнопками мультиселектора   выберите эффект, кнопками   выберите уровень эффекта и нажмите кнопку .

- Можно применить несколько эффектов одновременно.
Прежде чем нажимать кнопку , отрегулируйте или проверьте настройки всех эффектов.

 Уменьшить лицо,  Смягчение тона кожи,  Тон кожи,
 Уменьшение блеска,  Скрыть мешки под глазами,  Увеличить глаза,
 Осветлить глаза,  Тени для век,  Тушь для ресниц,
 Осветлить зубы,  Губная помада,  Подрумянить щеки

- Чтобы вернуться на экран съемки для выбора человека, нажмите кнопку MENU.



- 3** Просмотрите результат и нажмите кнопку .

- Чтобы изменить настройки, нажмите  для возврата к шагу 2.
- Для выхода без сохранения отредактированного изображения нажмите кнопку MENU.

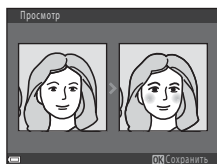

- 4** Выберите **Да** и нажмите кнопку .

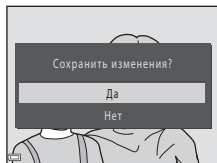

- Создается отредактированная копия.



✓ «Глянцевое» ретуширование. Примечания

- Одновременно можно редактировать изображение только одного лица. Чтобы применить «глянцевое» ретуширование к другому лицу, отредактируйте отредактированное изображение еще раз.
- Из-за направления взгляда или яркости объекта лица могут распознаваться неправильно, и функция «глянцевое» ретуширования также может работать некорректно.
- Если лица не распознаны, отображается предупреждение, и выполняется возврат в меню просмотра.
- Функция «глянцевое» ретуширования доступна только для изображений, снятых с чувствительностью ISO 1600 или ниже и размером изображения 640 × 480 или больше.

Уменьшить снимок: уменьшение размера изображения

Нажмите кнопку  (режим просмотра) → выберите изображение → кнопка MENU → Уменьшить снимок → кнопка 

1 Кнопками мультиселектора ▲▼ выберите нужный размер копии и нажмите кнопку .

- Для изображений, снятых с настройкой режима изображения  **4608 × 2592**, отображается только **640 × 360**, а для изображений, снятых с настройкой  **3456 × 3456** — только **480 × 480**.

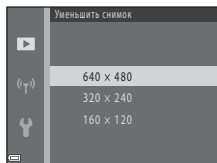

2 Выберите **Да** и нажмите кнопку .

- Создается отредактированная копия (с коэффициентом сжатия приблизительно 1:8).

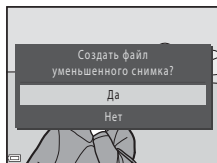

Кадрирование: создание кадрированной копии

1 Перемещайте рычажок зуммирования для увеличения изображения (📖57).

2 Отрегулируйте изображение, чтобы отображалась только та его часть, которую следует сохранить, и нажмите кнопку **MENU** (меню).

- Переместите рычажок зуммирования в направлении **T** (🔍) или **W** (📐) для настройки коэффициента увеличения. Установите коэффициент увеличения, при котором отображается 📐:🔍.
- Кнопками мультиселектора ▲▼◀▶ прокрутите изображение к той его части, которую следует отобразить.



3 Подтвердите область, которую следует сохранить, и нажмите кнопку **OK**.

- Чтобы задать область еще раз, нажмите ◀.

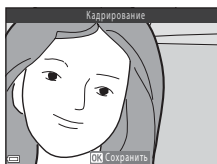

4 Выберите **Да** и нажмите кнопку **OK**.

- Создается отредактированная копия.

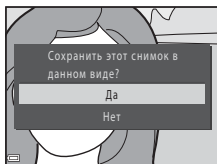

Размер изображения

- Соотношение сторон (по горизонтали и вертикали) после кадрирования остается таким же, как в исходном изображении.
- Если размер изображения кадрированной копии составляет 320 × 240 или меньше, то во время просмотра изображение отображается в меньшем размере.

Запись и просмотр видеороликов

1 Отобразите экран съемки.

- Проверьте оставшееся время записи видеоролика.



Оставшееся время записи видеоролика

2 Опустите вспышку (11).

- Запись видеороликов при открытой вспышке может вызвать приглушение звука.

3 Чтобы начать запись видеоролика, нажмите кнопку (12) (кнопка видеосъемки).

- Фотокамера фокусируется в центре кадра.
- Нажмите кнопку мультиселектора (13), чтобы сделать паузу в записи, и нажмите кнопку (14) еще раз, чтобы возобновить запись (кроме тех случаев, когда в меню **Параметры видео** выбрано видео HS). Запись автоматически прекращается, если пауза составляет приблизительно пять минут.
- Нажав спусковую кнопку затвора во время записи видеоролика, можно снять фотографию (15).

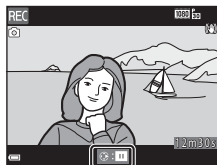
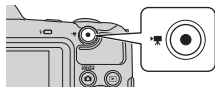

4 Повторно нажмите кнопку (12) (кнопка видеосъемки), чтобы остановить запись.

5 Выберите видеоролик в режиме полнокадрового просмотра и нажмите кнопку (16) для его просмотра.

- Изображение с символом параметров видео представляет собой видеоролик.

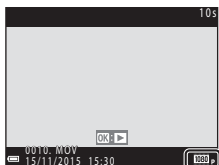

Параметры видео

Область, снимаемая в видеороликах

- Область, снимаемая в видеоролике, зависит от настройки **Параметры видео** меню видео.
- Если для настройки **Информация о фото** параметра **Настройка монитора** (📖107) в меню настройки установлено значение **Кадр видео+авто**, то можно подтвердить область, которая будет снята в видеоролике, до начала записи.

Максимальное время записи видеоролика

Размер отдельных файлов видеороликов не может превышать 4 Гб, а их продолжительность 29 минут, даже если на карте памяти достаточно свободного места для более продолжительной записи.

- Оставшееся время записи одного видеоролика отображается на экране съемки.
- Фактическое оставшееся время записи одного видеоролика может различаться в зависимости от содержания видеоролика, движения объектов съемки или типа карты памяти.
- Для записи видеороликов рекомендуется использовать карты памяти SD с классом скорости не менее 6 (📖150). При использовании более медленных карточек памяти видеозапись может неожиданно прерываться.

☑ **Температура фотокамеры. Примечания**

- Фотокамера может нагреваться при продолжительной съемке видеоролика или в условиях высокой температуры.
- Если во время записи видеороликов внутренние компоненты фотокамеры становятся очень горячими, фотокамера автоматически прекращает запись. Отображается время, оставшееся до остановки записи (🕒10s). После остановки записи фотокамера выключается.
Не включайте фотокамеру, пока внутренние детали фотокамеры не остынут.

Запись видеороликов. Примечания

✓ Сохранение изображений или видеороликов. Примечания

При сохранении изображений или видеороликов мигает индикатор, показывающий число оставшихся кадров, или индикатор, показывающий оставшееся время записи.

Когда индикатор мигает, не открывайте крышку батарейного отсека/гнезда для карты памяти и не извлекайте батареи или карту памяти. Это может привести к потере данных или к повреждению фотокамеры или карты памяти.

✓ Записанные видеоролики. Примечания

- Если используется внутренняя память фотокамеры, сохранение видеороликов может занять некоторое время.
- При использовании цифрового зума возможно некоторое ухудшение качества изображений.
- Возможно, будут записаны звуки работы рычажка зуммирования, зума, движения привода автофокусировки объектива, подавления вибраций и действия диафрагмы при изменении яркости.
- Во время записи видеороликов на мониторе могут наблюдаться следующие явления. Эти явления будут сохранены в видеороликах.
 - При освещении лампами дневного света, высокотемпературными ртутными лампами или натриевыми лампами на изображениях могут появляться полосы.
 - Объекты, быстро движущиеся от одного края кадра к другому, например движущийся поезд или автомобиль, могут выглядеть искривленными.
 - При панорамном движении фотокамеры все изображение видеоролика может быть искривлено.
 - При движении фотокамеры лампы или яркие области могут оставлять остаточные изображения.
- В зависимости от расстояния до объекта или степени зуммирования на объектах с повторяющимся узором (ткани, жалюзи и т.д.) могут появляться цветные полосы во время записи и просмотра видеороликов. Это происходит, когда узоры на объекте съемки и структура матрицы воздействуют друг на друга, создавая эффект интерференции, и не является неисправностью.

✓ Подавление вибраций при записи видеороликов. Примечания

- Если для параметра **Видео VR** в меню видео (📖101) установлено значение **Вкл. (гибрид)**, то при записи видеороликов угол зрения (т.е. область, видимая в кадре) становится уже.
- Если при съемке для стабилизации фотокамеры используется штатив, установите для параметра **Видео VR** значение **Выкл.**, чтобы исключить вероятность ошибок, связанных с использованием этой функции.



✓ Автофокусировка при записи видеороликов. Примечания

Автофокусировка может работать некорректно (📖53). В этом случае попробуйте выполнить следующее.

1. Установите для параметра **Режим автофокуса** в меню видео значение **Подавляющая АФ** (настройка по умолчанию) до начала записи видеоролика.
2. Поместите другой объект (расположенный на том же расстоянии от фотокамеры, что и предполагаемый объект съемки) в центре кадра, нажмите кнопку  (📹 видеосъемка), чтобы начать запись, а затем измените компоновку кадра.

Съемка фотографий во время записи видеороликов

Если во время записи видеоролика нажать спусковую кнопку затвора до конца, один кадр видеоролика сохраняется как фотография. Во время сохранения фотографии запись видеоролика продолжается.

- Когда на мониторе отображается символ , фотографии можно сохранять. Когда отображается символ , фотографии сохранять невозможно.
- Размер сохраненного изображения зависит от настройки **Параметры видео** (📖96).



Съемка фотографий во время записи видеороликов. Примечания

- Во время записи видеоролика фотографии снимать невозможно в следующих ситуациях:
 - если оставшееся время записи видеоролика составляет менее пяти секунд;
 - если для параметра **Параметры видео** установлено значение **1080i 60p 1080/60i**, **1080i 50p 1080/50i**, **480p 60p 480/30p**, **480p 50p 480/25p** или видео HS.
- В видеоролике может быть записан звук нажатия спусковой кнопки затвора.
- Если при нажатии спусковой кнопки затвора фотокамера перемещается, изображение может получиться смазанным.

Операции во время просмотра видеороликов

Чтобы отрегулировать громкость, перемещайте рычажок зуммирования во время просмотра видеоролика (1).

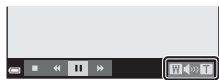

Индикатор громкости

На мониторе отображаются кнопки управления просмотром.

Операции, описанные ниже, можно выполнять, выбирая кнопками мультиселектора

◀▶ элемент управления, а затем нажимая кнопку OK.



Во время паузы

Функция	Значок	Описание
Обратная перемотка	◀	Нажмите и удерживайте кнопку OK, чтобы выполнить обратную перемотку видеоролика.
Перемотка вперед	▶	Нажмите и удерживайте кнопку OK, чтобы выполнить перемотку видеоролика вперед.
Пауза	⏸	Приостановка воспроизведения. Операции, перечисленные ниже, можно выполнять во время паузы.
		◀◀ Обратная перемотка видеоролика на один кадр. Удерживайте кнопку OK нажатой для непрерывной перемотки в обратном направлении.
		▶▶ Перемотка видеоролика вперед на один кадр. Удерживайте кнопку OK нажатой для непрерывной перемотки вперед.
		📄 Извлечение нужного фрагмента видеоролика и его сохранение как отдельного файла.
		📷 Из записанного видеоролика можно извлечь один кадр и сохранить его как фотографию.
▶	▶	Возобновление воспроизведения.
Завершение	■	Возврат в режим полнокадрового просмотра.

Редактирование видеороликов

Извлечение только нужных фрагментов видеоролика

Фрагмент записанного видеоролика можно сохранить в виде отдельного файла.

1 Воспроизведите видеоролик и приостановите его в точке начала фрагмента, который должен быть извлечен (📖72).

2 Кнопками мультиселектора ◀▶ выберите элемент управления просмотром 📺, а затем нажмите кнопку ОК.

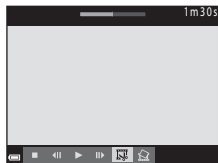

3 Кнопками ▲▼ выберите элемент управления 🗂️ (выбор точки начала) в элементах управления редактированием.

- Кнопками ◀▶ переместите точку начала.
- Чтобы отменить редактирование, выберите 🔄 (возврат) и нажмите кнопку ОК.

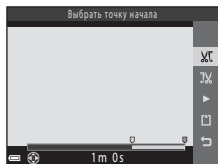

4 Кнопками ▲▼ выберите элемент управления 🗂️ (выбор точки окончания).

- Кнопками ◀▶ переместите точку окончания.
- Чтобы просмотреть фрагмент, выберите ▶, а затем нажмите кнопку ОК. Чтобы остановить предварительный просмотр, нажмите кнопку ОК еще раз.

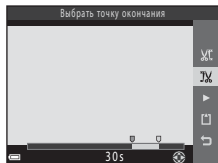

5 Кнопками ▲▼ выберите (сохранение) и нажмите кнопку .

- Чтобы сохранить видеоролик, следуйте инструкциям на экране.

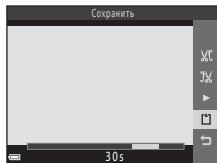





Редактирование видеороликов. Примечания





- Чтобы предотвратить выключение фотокамеры во время редактирования, используйте батареи с достаточным зарядом. При индикаторе уровня заряда батареи , редактирование видеоролика невозможно.
- Видеоролик, созданный с помощью редактирования, невозможно кадрировать повторно.
- В действительности кадрированный фрагмент видеоролика может незначительно отличаться от фрагмента, выбранного с помощью точек начала и окончания.
- Видеоролики нельзя кадрировать таким образом, чтобы их продолжительность составляла менее двух секунд.

Сохранение кадра видеоролика как фотографии

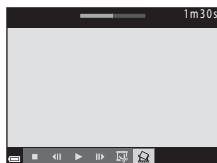
Из записанного видеоролика можно извлечь кадр и сохранить его как фотографию.



- Приостановите просмотр видеоролика, чтобы отобразить кадр, который следует извлечь (72).
- Кнопками мультиселектора  выберите элемент управления просмотром , а затем нажмите кнопку .

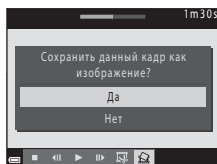

- При отображении окна подтверждения выберите **Да** и нажмите кнопку  для сохранения.
- Изображение сохраняется в обычном качестве (с коэффициентом сжатия приблизительно 1:8). Размер сохраняемого изображения зависит от типа исходного видеоролика (размер изображения, 96). Например, размер фотографии, сохраненной из видеоролика, записанного с параметром  **1080/30p** или  **1080/25p** будет составлять  (1920 × 1080 пикселей).



Сохранение фотографий. Примечания

Фотографии невозможно сохранять из видеороликов, записанных с параметром  **1080/60i**,  **1080/50i** или видео HS (96).

Использование меню

Можно вызывать меню, перечисленные ниже, нажимая кнопку **MENU** (меню).

- **📷 Меню съемки**
Доступно нажатием кнопки **MENU** при отображении экрана съемки. Позволяет изменить размер и качество изображения, настройки непрерывной съемки и т.д.
- **📺 Меню просмотра**
Доступно нажатием кнопки **MENU** в режиме полнокадрового просмотра или в режиме просмотра уменьшенных изображений. Позволяет редактировать изображения, показывать слайды и т.д.
- **📹 Меню видео**
Доступно нажатием кнопки **MENU** при отображении экрана съемки. Позволяет изменить настройки записи видеоролика.
- **📶 Меню параметров Wi-Fi**
Позволяет настраивать параметры Wi-Fi для подключения фотокамеры к смарт-устройству.
- **🔧 Меню настройки**
Позволяет настраивать основные функции фотокамеры (например, дату и время, язык отображения и т.д.).

1 Нажмите кнопку **MENU** (меню).

- Отображается меню.

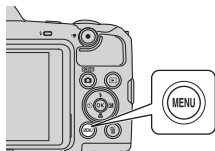

2 Нажмите кнопку мультиселектора ◀.

- Текущий символ меню отображается желтым цветом.



Символы меню

3 Выберите символ меню и нажмите кнопку **OK**.

- Становятся доступными параметры меню.

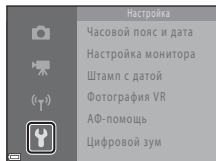

4 Выберите параметр меню и нажмите кнопку **OK**.

- В зависимости от текущего режима съемки и состояния фотокамеры некоторые параметры меню выбрать невозможно.

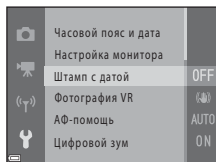

5 Выберите настройку и нажмите кнопку **OK**.

- Выбранная настройка применяется.
- По завершении использования меню нажмите кнопку **MENU**.
- Во время отображения меню можно переключиться в режим съемки, нажав спусковую кнопку затвора, кнопку  или кнопку .

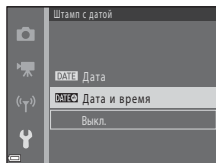

Меню съемки (для режима (авто))







Режим изображения (размер и качество изображения)

Вход в режим съемки* → кнопка MENU → Режим изображения → кнопка 

* Эту настройку также можно изменить в режимах съемки, отличных от режима Авто. Измененная настройка применяется к другим режимам съемки.

Выберите сочетание размера изображения и коэффициента сжатия, которое будет использоваться при сохранении изображений.

Чем выше настройка режима изображения, тем большим будет размер, в котором можно его печатать, и чем ниже коэффициент сжатия, тем выше качество. Однако при этом число изображений, которые можно сохранить, уменьшается.

Параметр*	Коэффициент сжатия	Соотношение сторон (горизонталь к вертикали)
 4608 × 3456 ★	Приблизительно 1:4	4:3
 4608 × 3456 (настройка по умолчанию)	Приблизительно 1:8	4:3
 3264 × 2448	Приблизительно 1:8	4:3
 2272 × 1704	Приблизительно 1:8	4:3
 1600 × 1200	Приблизительно 1:8	4:3
VGA 640 × 480	Приблизительно 1:8	4:3
 4608 × 2592	Приблизительно 1:8	16:9
 3456 × 3456	Приблизительно 1:8	1:1

* Числовыми значениями указано количество сохраняемых пикселей.
Пример:  4608 × 3456 = прил. 16 мегапикселей, 4608 × 3456 пикселей

Печать изображений с соотношением сторон 1:1. Примечания

При печати изображений с соотношением сторон 1:1 измените настройку принтера на значение «Граница». Некоторые принтеры не могут печатать изображения с соотношением сторон 1:1.





Режим изображения. Примечания

Эта функция может быть недоступна для использования в сочетании с другими функциями (📖55).





Число изображений, которые можно сохранить

- Приблизительное число изображений, которые можно сохранить, можно проверить на мониторе во время съемки (📄10).
- Обратите внимание, что вследствие сжатия по алгоритму JPEG число изображений, которые можно сохранить, может значительно различаться в зависимости от содержания изображения, даже если используются карты памяти одинаковой емкости и выбрана одинаковая настройка режима изображения. Кроме того, число изображений, которые можно сохранить, может различаться в зависимости от изготовителя карты памяти.
- Если число оставшихся кадров составляет 10 000 или более, на дисплее отображается значение «9999».

Баланс белого (регулировка оттенка)

Вход в режим съемки → кнопка  (режим съемки) → режим  (авто) → кнопка  → кнопка MENU → Баланс белого → кнопка 

Отрегулируйте баланс белого в соответствии с источником света или погодными условиями, чтобы цвета на изображениях соответствовали тому, как они выглядят в действительности.

Параметр	Описание
AUTO Авто (настройка по умолчанию)	Баланс белого настраивается автоматически.
PRE Ручная настройка	Используется, если нужный результат не достигнут в режиме Авто , Лампа накаливания и т.д. (☞80).
 Дневной свет	Используется на прямом солнечном свете.
 Лампа накаливания	Используется при освещении лампами накаливания.
 Лампа дн. света	Используется при освещении лампами дневного света.
 Облачно	Используется при сплошной облачности.
 Вспышка	Используется со вспышкой.

Баланс белого. Примечания

- Опустите вспышку, если баланс белого установлен в любое значение, отличное от **Авто** и **Вспышка** (☞11).
- Эта функция может быть недоступна для использования в сочетании с другими функциями (☞55).

Использование ручной настройки

Выполните описанные ниже действия, чтобы измерить значение баланса белого для освещения, используемого во время съемки.

1 Поместите белый или серый эталонный объект на свет, при котором будет выполняться съемка.

2 Кнопками мультиселектора ▲▼ выберите **Ручная настройка** в меню **Баланс белого** и нажмите кнопку **OK**.

- Фотокамера перейдет в режим увеличения для измерения баланса белого.

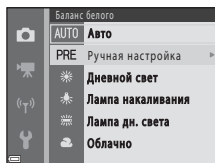

3 Выберите **Измерить**.

- Чтобы применить последнее замеренное значение, выберите **Отмена** и нажмите кнопку **OK**.

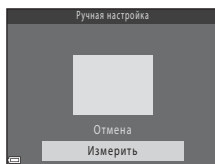

4 Расположите белый или серый эталонный объект в измерительном окне и нажмите кнопку **OK** для измерения значения.

- Затвор срабатывает, и измерение завершается (изображение при этом не сохраняется).

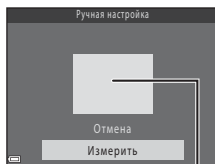





Измерительное окно

✓ Ручная настройка. Примечания

С помощью функции **Ручная настройка** не удастся измерить значение для освещения вспышкой. При съемке с использованием вспышки установите для параметра **Баланс белого** значение **Авто** или **Вспышка**.

Непрерывная съемка

Вход в режим съемки → кнопка  (режим съемки) → режим  (авто) → кнопка  → кнопка MENU → Непрерывный → кнопка 

Параметр	Описание
 Покадровый (настройка по умолчанию)	При каждом нажатии спусковой кнопки затвора делается один снимок.
 Непрерывная В	<p>Когда спусковая кнопка затвора удерживается нажатой до конца, выполняется непрерывная съемка.</p> <ul style="list-style-type: none"> Частота кадров при непрерывной фотосъемке составляет приблизительно 7,4 кадра в секунду, а максимальное число снимков в серии — приблизительно 7 (если для режима изображения установлено значение  4608 x 3456).
 Непрерывная Н	<p>Когда спусковая кнопка затвора удерживается нажатой до конца, выполняется непрерывная съемка.</p> <ul style="list-style-type: none"> Частота кадров при непрерывной фотосъемке составляет приблизительно 2 кадра в секунду, а максимальное число снимков в серии — приблизительно 7 (если для режима изображения установлено значение  4608 x 3456).
 Буфер предв. съемки	<p>При нажатии спусковой кнопки затвора наполовину начинается съемка с буфером предварительной съемки. При нажатии спусковой кнопки затвора до конца фотокамера сохраняет текущее изображение, а также изображения, снятые непосредственно перед нажатием кнопки (82). Эта функция помогает не пропустить нужный кадр.</p> <ul style="list-style-type: none"> Частота кадров при непрерывной фотосъемке составляет приблизительно 15 кадров в секунду, а максимальное число снимков — 25, включая максимум 4 кадра, записываемых в буфер предварительной съемки. Режим изображения фиксируется на значении  2M (размер изображения: 1600 x 1200 пикселей).
 Непр. В: 120 кадров/с	<p>При каждом нажатии спусковой кнопки затвора до конца изображения снимаются с высокой частотой.</p> <ul style="list-style-type: none"> Частота кадров при непрерывной фотосъемке составляет приблизительно 120 кадров в секунду, а максимальное число снимков в серии — приблизительно 50. Режим изображения фиксируется на значении  VGA (размер изображения: 640 x 480 пикселей).
 Непр. В: 60 кадров/с	<p>При каждом нажатии спусковой кнопки затвора до конца изображения снимаются с высокой частотой.</p> <ul style="list-style-type: none"> Частота кадров при непрерывной фотосъемке составляет приблизительно 60 кадров в секунду, а максимальное число снимков в серии — приблизительно 25. Режим изображения фиксируется на значении  1M (размер изображения: 1280 x 960 пикселей).

✓ Непрерывная съемка. Примечания

- Фокусировка, экспозиция и баланс белого фиксируются на значениях, определенных для первого изображения в каждой серии.
- Сохранение снимков после съемки может занять некоторое время.
- При увеличении чувствительности ISO на изображениях может появляться шум.
- Частота кадров при непрерывной съемке может изменяться в зависимости от выбранного режима изображения, установленной карты памяти и условий съемки.
- Если используется режим **Буфер предв. съемки, Непр. В: 120 кадров/с** или **Непр. В: 60 кадров/с**, то на изображениях, снятых при освещении лампами, мерцающими с высокой частотой (например, лампами дневного света, высокотемпературными ртутными лампами или натриевыми лампами), могут появляться полосы, неравномерная яркость или специфические оттенки.
- Эта функция может быть недоступна для использования в сочетании с другими функциями (📖55).

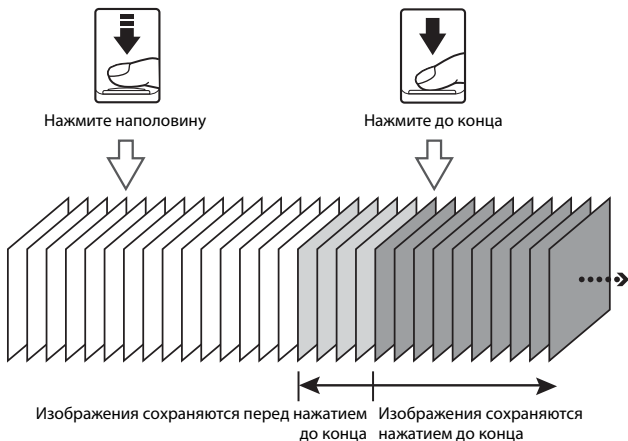

📌 Буфер предварительной съемки

Если спусковая кнопка затвора нажата наполовину или до конца, изображения сохраняются, как это описано ниже.



- При нажатии спусковой кнопки затвора наполовину символ буфера предварительной съемки (📌) на экране съемки становится зеленым.

Чувствительность

Вход в режим съемки → кнопка  (режим съемки) → режим  (авто) → кнопка  → кнопка **MENU** → Чувствительность → кнопка 

При более высокой чувствительности ISO можно снимать более темные объекты. Кроме того, даже объекты одинаковой яркости можно снимать с более короткими выдержками, в результате чего уменьшается вероятность смазывания, вызываемого дрожанием фотокамеры и движением объекта.

- При установке более высокой чувствительности ISO на изображениях может появляться шум.

Параметр	Описание
AUTO Авто (настройка по умолчанию)	Чувствительность выбирается автоматически в диапазоне от ISO 125 до 1600.
^{ISO} AUTO Авто с фикс. диап.	Выберите диапазон, в котором фотокамера будет автоматически регулировать чувствительность ISO: ISO 125–400 или ISO 125–800 .
125, 200, 400, 800, 1600, 3200, 6400	Чувствительность блокируется на указанном значении.





Чувствительность ISO. Примечания

Эта функция может быть недоступна для использования в сочетании с другими функциями (📖55).





Отображение чувствительности ISO на экране съемки

- Если выбран режим **Авто**, то при увеличении чувствительности ISO отображается символ **ISO**.
- Если выбран режим **Авто с фикс. диап.**, отображается максимальное значение для чувствительности ISO.

Режим зоны АФ

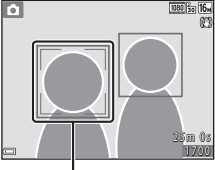
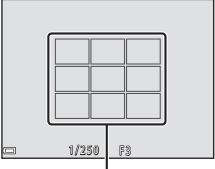
Вход в режим съемки → кнопка  (режим съемки) → режим  (авто) → кнопка  → кнопка MENU → Режим зоны АФ → кнопка 

Установка способа выбора фотокамерой зоны фокусировки при автофокусировке.

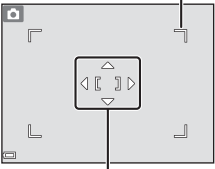

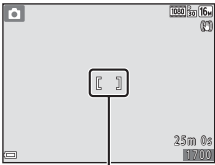
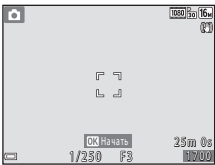
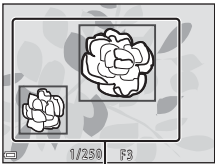



Параметр	Описание
 Приоритет лица	<p>Если фотокамера распознает лицо, она фокусируется на этом лице. Для получения более подробной информации см. раздел «Использование системы распознавания лиц» (50).</p>  <p>Зона фокусировки</p> <p>При компоновке кадра, в котором нет людей или распознанных лиц, фотокамера автоматически выбирает одну или несколько (до девяти) зон фокусировки с объектом, находящимся ближе всего к фотокамере, когда спусковая кнопка затвора нажимается наполовину.</p>  <p>Зоны фокусировки</p>
 Ручной выбор	<p>Кнопками мультиселектора  переместите зону фокусировки в нужную область кадра.</p> <ul style="list-style-type: none"> • Чтобы использовать мультиселектор для настройки режима вспышки или других параметров, нажмите кнопку . Чтобы вернуться к перемещаемой зоне фокусировки, нажмите кнопку  еще раз. <p>Диапазон перемещаемой зоны фокусировки</p>  <p>Зона фокусировки</p>

Параметр	Описание
<p>[▪] Центр</p>	<p>Фотокамера фокусируется на объекте в центре кадра.</p>  <p>Зона фокусировки</p>
<p>[⊞] Ведение объекта</p>	<p>Используйте эту функцию для съемки движущихся объектов. Зарегистрируйте объект, на котором фокусируется фотокамера. Зона фокусировки автоматически перемещается, «ведя» объект.</p> <p>Для получения более подробной информации см. раздел «Использование ведения объекта» (86).</p> 
<p>[■] АФ с обнаруж. объекта (настройка по умолчанию)</p>	<p>Когда фотокамера распознает основной объект, она фокусируется на этом объекте.</p> <p>См. раздел «Использование АФ с обнаружением объекта» (52).</p>  <p>Зоны фокусировки</p>



✓ Режим зоны АФ. Примечания

- Если используется цифровой зум, фотокамера фокусируется в центре кадра независимо от настройки **Режим зоны АФ**.
- Эта функция может быть недоступна для использования в сочетании с другими функциями (55).

Использование ведения объекта

Вход в режим съемки → кнопка  (режим съемки) → режим  (авто) → кнопка  → кнопка **MENU** → Режим зоны АФ → кнопка  →  Ведение объекта → кнопка  → кнопка **MENU**

1 Зарегистрируйте объект.

- Совместите объект, который следует вести, с рамкой в центре монитора и нажмите кнопку .
- После того, как объект зарегистрирован, вокруг него отображается желтая рамка (зона фокусировки), и фотокамера начинает ведение объекта.
- Если регистрация объекта невозможна, рамка отображается красным цветом. Измените компоновку кадра и попытайтесь зарегистрировать объект еще раз.
- Чтобы отменить регистрацию объекта, нажмите кнопку .
- Если фотокамера больше не может вести зарегистрированный объект, зона фокусировки исчезает. Зарегистрируйте объект еще раз.

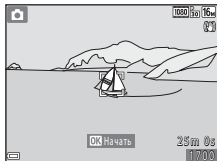

2 Нажмите спусковую кнопку затвора до конца, чтобы сделать снимок.



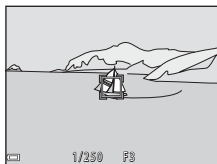

- Если спусковая кнопка затвора нажата, когда зона фокусировки не отображается, фотокамера фокусируется на объекте в центре кадра.



Ведение объекта. Примечания

- Если во время ведения объекта выполняются какие-либо операции (например, зуммирование), регистрация отменяется.
- При некоторых условиях съемки ведение объекта может оказаться невозможным.

Режим автофокуса

Вход в режим съемки → кнопка  (режим съемки) → режим  (авто) → кнопка  → кнопка **MENU** → Режим автофокуса → кнопка 

Установка способа фокусировки фотокамера при съемке фотографий

Параметр	Описание
AF-S Покадровая АФ	Фотокамера фокусируется, только когда спусковая кнопка затвора нажата наполовину.
AF-F Непрерывный АФ	Фотокамера продолжает фокусироваться, даже когда спусковая кнопка затвора не нажата наполовину. Во время фокусировки фотокамеры слышен звук движения привода объектива.
PREAF Предвар. фокусировка (настройка по умолчанию)	Даже когда спусковая кнопка затвора не нажата наполовину, фотокамера фокусируется автоматически, если компоновка кадра значительно изменяется.







Режим автофокуса для записи видеороликов

Режим автофокуса для записи видеороликов можно установить с помощью пункта **Режим автофокуса** ( 100) в меню видео.

Меню интеллектуального портрета





- См. раздел «Режим изображения (размер и качество изображения)» (📖77) для получения информации о параметре **Режим изображения**.

Собственный фотоколлаж

Вход в режим съемки → кнопка  (режим съемки) →  режим интеллектуального портрета → кнопка  → кнопка MENU → Собств. фотоколлаж → кнопка 

Параметр	Описание
Число снимков	Установка числа снимков, автоматически снимаемых фотокамерой (число снимаемых изображений для объединенного изображения). <ul style="list-style-type: none">Можно выбрать 4 (настройка по умолчанию) или 9.
Интервал	Установка интервала между снимками. <ul style="list-style-type: none">Можно выбрать Короткий, Средний (настройка по умолчанию) или Длинный.
Звук затвора	Установка включения звука затвора при съемке с функцией собственного фотоколлажа. <ul style="list-style-type: none">Можно выбрать Стандартный, Зеркал, Фотокамера, Волшебный (настройка по умолчанию) или Выкл.К этой настройке не применяется настройка, указанная для параметра Звук затвора в пункте Настройка звука меню настройки.

Отслеж. моргания

Вход в режим съемки → кнопка  (режим съемки) →  режим интеллектуального портрета → кнопка  → кнопка MENU → Отслеж. моргания → кнопка 

Параметр	Описание
 Вкл.	<p>Затвор срабатывает автоматически два раза при каждом снимке, и сохраняется то изображение, на котором глаза объекта съемки открыты.</p> <ul style="list-style-type: none">• Если фотокамера сохранила изображение, на котором глаза объектов могут быть закрыты, на несколько секунд отображается диалоговое окно, показанное справа.• Вспышку использовать нельзя.
Выкл. (настройка по умолчанию)	Выключение функции отслеживания моргания.



Отслеживание моргания. Примечания

Эта функция может быть недоступна для использования в сочетании с другими функциями ( 55).

Меню просмотра

- Для получения дополнительной информации о функциях редактирования изображений см. раздел «Редактирование изображений (фотографий)» (📖62).

Метка для выгрузки Wi-Fi



Нажмите кнопку  (режим просмотра) → кнопка MENU → Метка для выгр. Wi-Fi → кнопка 

Выберите снимки в фотокамере, которые следует передать на смарт-устройство перед выполнением передачи.

На экране выбора изображений (📖95) выберите изображения или отмените выбор для функции **Метка для выгрузки Wi-Fi**.



Обратите внимание, что при выборе пункта **Сброс всех знач.** (📖114) в меню настройки или **Восст. наст-ки по ум.** (📖103) в меню параметров Wi-Fi сделанные настройки **Метка для выгрузки Wi-Fi** отменяются.

Показ слайдов

Нажмите кнопку  (режим просмотра) → кнопка **MENU** → Показ слайдов → кнопка 



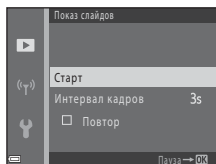

Просмотр изображений одного за другим в автоматическом режиме показ слайдов. При показе слайдов файлов видеороликов отображается только первый кадр каждого видеоролика.

1 Кнопками мультиселектора ▲▼ выберите **Старт** и нажмите кнопку .

- Начнется показ слайдов.
- Чтобы изменить интервал между изображениями, выберите **Интервал кадров**, нажмите кнопку  и укажите нужный интервал перед выбором **Старт**.
- Для автоматического повторения показа слайдов выберите **Повтор** и нажмите кнопку  перед выбором **Старт**.
- Максимальное время воспроизведения составляет приблизительно до 30 минут, даже если включена функция **Повтор**.



2 Завершение или перезапуск показа слайдов.

- После того, как показ слайдов завершен или приостановлен, отображается экран, показанный справа. Чтобы выйти из просмотра, выберите , а затем нажмите кнопку . Чтобы возобновить показ слайдов, выберите , а затем нажмите кнопку .



Операции во время просмотра

- Кнопками мультиселектора ◀▶ отобразите предыдущее/следующее изображение. Нажмите и удерживайте для прокрутки назад/быстрой прокрутки вперед.
- Нажмите кнопку , чтобы приостановить или закончить показ слайдов.

Защита

Нажмите кнопку  (режим просмотра) → кнопка MENU → Защита → кнопка 

Фотокамера защищает выбранные изображения от случайного удаления.

На экране выбора изображений выберите изображения, которые необходимо защитить или с которых необходимо снять защиту (95).



Обратите внимание, что при форматировании карты памяти или внутренней памяти фотокамеры все данные, включая защищенные файлы, удаляются без возможности восстановления (113).

Повернуть снимок

Нажмите кнопку  (режим просмотра) → кнопка MENU → Повернуть снимок → кнопка 

Укажите ориентацию, в которой сохраненные изображения отображаются во время просмотра.

Фотографии можно поворачивать на 90 градусов по часовой стрелке или на 90 градусов против часовой стрелки.

Выберите изображение на экране выбора изображений (95). При отображении экрана поворота изображения, нажимайте кнопки мультиселектора   для поворота изображения на 90 градусов.



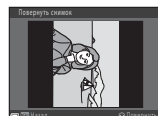

Поворот на 90 градусов против часовой стрелки



Поворот на 90 градусов по часовой стрелке



Нажмите кнопку , чтобы завершить ориентацию отображения, и сохраните сведения об ориентации с изображением.

Копирование (копирование между картой памяти и внутренней памятью)

Нажмите кнопку  (режим просмотра) → кнопка MENU → Копирование → кнопка 

Изображения можно копировать между картой памяти и внутренней памятью.

- При установке карты памяти, на которой нет изображений, и переключении фотокамеры в режим просмотра отображается **В памяти нет снимков.** В этом случае нажмите кнопку MENU для выбора функции **Копирование.**

- 1** Используйте кнопки мультиселектора   для выбора назначения копирования (куда будут копироваться изображения) и нажмите кнопку .

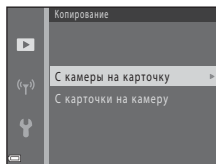

- 2** Выберите параметр копирования и нажмите кнопку .

- Если выбран параметр **Выбранные снимки**, укажите изображения на экране выбора изображений (95).

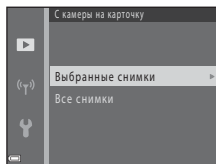



Копирование изображений. Примечания

- Файлы можно копировать только в формате, который может записывать эта фотокамера.
- Выполнение описанной процедуры не гарантируется для изображений, сделанных фотокамерой другого производителя, или для изображений, измененных на компьютере.



Копирование изображений в последовательности

- Если выбран основной снимок последовательности в пункте **Выбранные снимки**, то копируются все изображения в последовательности.
- Если кнопка MENU нажата в тот момент, когда отображаются изображения в последовательности, доступен только параметр копирования **С карточки на камеру**. Если выбран параметр **Текущая последоват-сть**, копируются все изображения в последовательности.

Свойства отображения

Нажмите кнопку  (режим просмотра) → кнопка **MENU** → Свойства отображения → кнопка 

Выберите способ отображения изображений в последовательности (60).

Параметр	Описание
 Отдельные снимки	Отображение каждого изображения в последовательности по отдельности. На экране просмотра отображается символ  .
 Только основн. снимок (настройка по умолчанию)	Отображение только основного снимка для изображений в последовательности.

Настройки будут применены ко всем последовательностям и сохранятся в памяти фотокамеры даже после выключения фотокамеры.

Экран выбора изображения

Если при работе с фотокамерой отображается экран выбора изображений (например, экран, показанный справа), выполните нижеописанные операции для выбора изображений.



1 Кнопками мультиселектора ◀▶ выберите изображение.

- Переместите рычажок зуммирования (📖1) в направлении **T** (📷), чтобы переключиться на режим полнокадрового просмотра, или в направлении **W** (📺) для просмотра уменьшенных изображений.
- Для параметра **Повернуть снимок** можно выбрать только одно изображение. Перейдите к шагу 3.



2 Используйте кнопки ▲▼ для выбора или отмены выбора (или для указания числа копий).

- Если изображение выбрано, рядом с ним отображается символ. Повторите шаги 1 и 2 для выбора дополнительных изображений.



3 Нажмите кнопку **OK**, чтобы подтвердить выбор изображения.

- При отображении окна подтверждения следуйте инструкциям на экране.

Меню видео









Параметры видео

Вход в режим съемки → кнопка **MENU** → символ меню  → Параметры видео → кнопка **OK**

Выберите нужный параметр записи видеоролика. Выберите параметры видеороликов с нормальной скоростью, чтобы записывать с нормальной скоростью, или параметры видеороликов HS (1080/97), которые можно записывать замедленно или ускоренно. Параметры видео, которые можно выбрать, зависят от настройки **Част.кадр.при видеосъем.** (102).

- Для записи видеороликов рекомендуется использовать карты памяти SD с классом скорости не менее 6 (150).

Параметры видеороликов с нормальной скоростью





Параметр (размер изображения/ частота кадров ¹ , формат файла)	Размер изображения	Соотношение сторон (горизонталь к вертикали)
 1080/30p  1080/25p (настройка по умолчанию)	1920 × 1080	16:9
 1080/60i ²  1080/50i ²	1920 × 1080	16:9
 720/30p  720/25p	1280 × 720	16:9
 480/30p  480/25p	640 × 480	4:3

¹ В чересстрочном формате используется число полей в секунду.

² Эта настройка недоступна при использовании определенных эффектов в режиме специальных эффектов или «глянцевого» ретуширования.

Параметры видеороликов HS

Записанные видеоролики воспроизводятся ускоренно или замедленно.
См. раздел «Замедленная и ускоренная запись видеороликов (видеоролик HS)» (99).

Параметр	Размер изображения Соотношение сторон (горизонталь к вертикали)	Описание
  HS 480/4x ¹	640 × 480 4:3	Видеоролики со скоростью 1/4 от нормальной <ul style="list-style-type: none"> Макс. время записи²: 15 секунд (время просмотра: 1 минута)
  HS 1080/0,5x ¹	1920 × 1080 16:9	Видеоролики с ускоренным воспроизведением 2x <ul style="list-style-type: none"> Макс. время записи²: 2 минуты (время просмотра: 1 минута)

¹ Эта настройка недоступна при использовании определенных эффектов в режиме специальных эффектов или «глянцевого» ретуширования.

² Во время записи видеороликов фотокамеру можно переключать между записью видеороликов с обычной скоростью и замедленной или ускоренной съемкой. Показанное здесь максимальное время записи относится только к фрагменту видеоролика, записанного замедленно или ускоренно.

Видеоролик HS. Примечания

- Звук не записывается.
- Когда начинается запись видеоролика, положение зума, фокусировка, экспозиция и баланс белого блокируются.



Просмотр в замедленном и ускоренном режиме

При записи с нормальной скоростью:

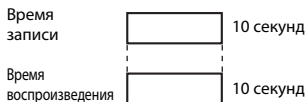

При записи на скорости $\frac{480 \text{p}}{100 \text{fps}}$ / $\frac{480 \text{p}}{100 \text{fps}}$ HS 480/4x:

Видеоролики записываются в 4x быстрее, чем при обычной скорости.

Видеоролики воспроизводятся замедленно — в 4x медленнее.



При записи на скорости $\frac{1080 \text{p}}{100 \text{fps}}$ / $\frac{1080 \text{p}}{100 \text{fps}}$ HS 1080/0,5x:

Видеоролики записываются со скоростью, составляющей 1/2 от обычной скорости.

Видеоролики воспроизводятся ускоренно — в 2x раза быстрее.

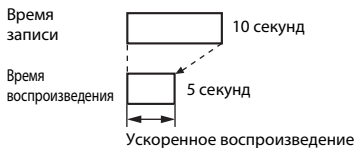

Замедленная и ускоренная запись видеороликов (видеоролик HS)

Вход в режим съемки → кнопка MENU → символ меню  → Параметры видео → кнопка OK

Видеоролики, записанные с помощью функции видео HS, можно просматривать замедленно со скоростью, составляющей 1/4 от обычной скорости, или же ускоренно, со скоростью в два раза больше обычной.

1 Кнопками мультиселектора ▲▼ выберите параметр видео HS (📖97) и нажмите кнопку OK.

- После применения этого параметра нажмите кнопку MENU для возврата на экран съемки.

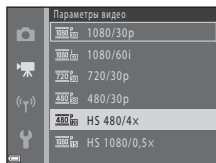

2 Чтобы начать запись, нажмите кнопку (📖97).

- Фотокамера начинает запись видеоролика HS.
- Фотокамера переключается между обычной скоростью записи видеоролика и записью видеоролика HS при каждом нажатии кнопки .
- При переключении между обычной скоростью записи видеоролика и записью видеоролика HS символ параметров видео изменятся.
- По достижении максимального времени записи для видеороликов HS (📖97) фотокамера автоматически переключается на обычную скорость записи.

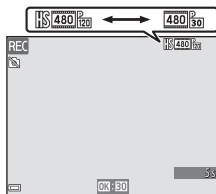

3 Чтобы завершить запись, нажмите кнопку .

Режим автофокуса

Вход в режим съемки → кнопка **MENU** → символ меню  → Режим автофокуса → кнопка **OK**

Задание способа фокусировки фотокамеры в режиме видео.

Параметр	Описание
AF-S Покадровая АФ (настройка по умолчанию)	При начале записи видеоролика фокусировка блокируется. Выберите этот параметр, если расстояние между фотокамерой и объектом будет оставаться почти постоянным во время записи.
AF-F Непрерывный АФ	Фотокамера постоянно фокусируется во время записи видеоролика. Выберите этот параметр, если расстояние между фотокамерой и объектом будет значительно изменяться во время записи. В записанном видеоролике может быть слышен звук фокусировки фотокамеры. Рекомендуется использовать функцию Покадровая АФ , чтобы предотвратить звуковые помехи, возникающие при фокусировке фотокамеры.



- При выборе параметра видеоролика HS в меню **Параметры видео** устанавливается фиксированное значение **Покадровая АФ**.

Видео VR

Вход в режим съемки → кнопка **MENU** → символ меню  → Видео VR → кнопка **OK**

Выберите настройку подавления вибраций, используемую при записи видеороликов.

Если во время съемки для обеспечения устойчивости фотокамеры используется штатив, выберите значение **Выкл.**

Параметр	Описание
 * Вкл. (гибрид) (настройка по умолчанию)	Выполняет оптическую компенсацию дрожания фотокамеры с помощью VR посредством смещения объектива и одновременно выполняет электронный VR, используя обработку изображения. Угол зрения (т.е. область, видимая в кадре) становится уже.
 Вкл.	Выполняет компенсацию дрожания фотокамеры с помощью VR посредством смещения объектива.
Выкл.	Подавление вибраций выключено.

- При выборе параметра видеоролика HS в меню **Параметры видео** устанавливается фиксированное значение **Выкл.**

Видео VR. Примечания

В некоторых ситуациях полное удаление эффектов дрожания фотокамеры невозможно.



Подавл. шумов от ветра

Вход в режим съемки → кнопка **MENU** → символ меню  → Подавл. шумов от ветра → кнопка **OK**

Параметр	Описание
 Вкл.	Уменьшает звук ветра, слышимый через микрофон фотокамеры во время записи видеороликов. Возможно, во время просмотра другие звуки будут плохо различимы.
Выкл. (настройка по умолчанию)	Подавление шумов от ветра отключено.

- При выборе параметра видеоролика HS в меню **Параметры видео** устанавливается фиксированное значение **Выкл.**

Част.кадр.при видеосъем.

Вход в режим съемки → кнопка MENU → символ меню  → Ч.к.при видеосъем. → кнопка 

Выберите частоту кадров (поля в секунду для чересстрочного формата), используемую при записи видеороликов. Если настройка частоты кадров переключается, то параметры, которые можно выбрать в меню **Параметры видео** (📖96), изменяются.

Параметр	Описание
30 кадров/с (30р/60i)	Подходит для просмотра на экране телевизора, в котором используется стандарт NTSC.
25 кадров/с (25р/50i)	Подходит для просмотра на экране телевизора, в котором используется стандарт PAL.

Меню параметров Wi-Fi

Нажмите кнопку **MENU** → символ меню «☰» → кнопка **OK**

Настройте параметры Wi-Fi (беспроводная локальная сеть) для подключения фотокамеры к смарт-устройству.

Параметр	Описание
Подключ. к смарт-устройству	Выберите при беспроводном подключении фотокамеры к смарт-устройству. Для получения более подробной информации см. раздел «Использование функции Wi-Fi (беспроводная локальная сеть)» (☰116).
Загрузить с фотокамеры	Выберите при беспроводном подключении фотокамеры к смарт-устройству. Для получения более подробной информации см. раздел «Использование функции Wi-Fi (беспроводная локальная сеть)» (☰116). <ul style="list-style-type: none">Изображения для передачи можно выбрать на экране выбора изображений перед установкой подключения Wi-Fi (☰95). После выбора изображений на экране отображается SSID и пароль фотокамеры.
Выключить Wi-Fi	Выберите для отмены беспроводного подключения фотокамеры к смарт-устройству. Для получения более подробной информации см. раздел «Использование функции Wi-Fi (беспроводная локальная сеть)» (☰116).
Параметры	SSID: измените SSID. Настроенный здесь SSID отображается на смарт-устройстве. Задайте SSID, состоящий из 1–24 буквенно-числовых символов.
	Пров. подл./шифр.: выберите, следует ли шифровать связь между фотокамерой и подключенным смарт-устройством. Если выбран параметр Открыто (настройка по умолчанию), связь не шифруется.
	Пароль: задайте пароль. Задайте пароль, состоящий из 8–16 буквенно-числовых символов.
	Канал: выберите канал, используемый для беспроводного подключения.
Текущие настройки	Отображение текущих настроек.
Восст. наст-ки по ум.	Восстановление настроек Wi-Fi по умолчанию. Беспроводное подключение отменяется, если эта функция выполняется во время подключения к сети Wi-Fi.

Работа с клавиатурой ввода текста

- Кнопками мультиселектора ▲▼◀▶ выбирайте буквенно-числовые символы. Чтобы ввести выбранный символ в текстовое поле и переместить курсор в следующую позицию, нажмите кнопку **OK**.
- Чтобы переместить курсор в следующее текстовое поле, выберите ← или → на клавиатуре и нажмите кнопку **OK**.
- Чтобы удалить один символ, нажмите кнопку **Удалить**.
- Чтобы применить настройку, выберите ↵ на клавиатуре и нажмите кнопку **OK**.



Меню настройки

Часовой пояс и дата

Нажмите кнопку **MENU** → символ меню **☰** → Часовой пояс и дата → кнопка **OK**

Установка часов фотокамеры.

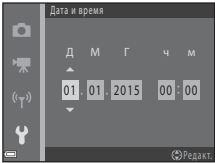
Параметр	Описание
Дата и время	<ul style="list-style-type: none">Выберите поле: нажимайте кнопки мультиселектора ◀▶.Редактирование даты и времени: нажимайте кнопки ▲▼.Применением настройки: выберите настройку минут и нажмите кнопку OK. 
Формат даты	Выберите Год/месяц/день , Месяц/день/год или День/месяц/год
Часовой пояс	Установка часового пояса и летнего времени. <ul style="list-style-type: none">Если параметр Пункт назначения (📍) устанавливается после установки домашнего часового пояса (🏠), разница во времени между пунктом назначения и домашним часовым поясом вычисляется автоматически, и дата и время сохраняются для выбранного региона.

Установка часового пояса

- 1 Кнопками мультиселектора ▲▼ выберите **Часовой пояс** и нажмите кнопку **OK**.

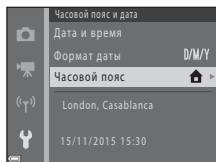

- 2 Выберите **Дом. час. пояс** или **х Пункт назначения** и нажмите кнопку **OK**.

- Дата и время, отображаемые на мониторе, изменяются в зависимости от того, выбран ли домашний часовой пояс или пункт назначения.

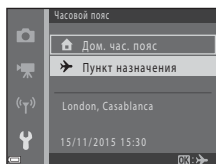

- 3 Нажмите кнопку **▶**.

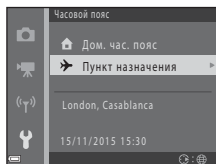

- 4 Кнопками ◀▶ выберите часовой пояс.

- Нажмите **▲**, чтобы отобразить функцию летнего времени. Отображается символ . Нажмите кнопку **▼**, чтобы отключить функцию режима летнего времени.
- Нажмите кнопку **OK**, чтобы применить часовой пояс.
- Если для настройки домашнего часового пояса или времени пункта назначения правильное время не отображается, установите время в пункте **Дата и время**.

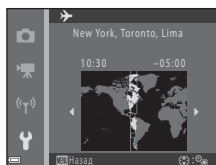

Настройка монитора

Нажмите кнопку **MENU** → символ меню **Y** → Настройка монитора → кнопка **OK**

Параметр	Описание
Информация о фото	Установите, должна ли отображаться информация на мониторе.
Просмотр снимка	Укажите, следует ли отображать снятое изображение сразу после съемки. <ul style="list-style-type: none"> • Настройка по умолчанию: Вкл.
Яркость	Настройте яркость. <ul style="list-style-type: none"> • Настройка по умолчанию: 3

Информация о фото

	Режим съемки	Режим просмотра
Показать		
Авто (настройка по умолчанию)	Отображается та же информация, что и в окне Показать , и она скрывается, как показано в окне Скрыть , если в течение нескольких секунд не выполняется никаких действий. Информация отображается вновь при выполнении любого действия.	
Скрыть		

	Режим съемки	Режим просмотра
Сетка кадрир.+авто	 <p>Помимо информации, показанной в окне Авто, отображается сетка кадрирования, помогающая компоновать снимки. Сетка кадрирования не отображается при записи видеороликов.</p>	 <p>То же, что и Авто.</p>
Кадр видео+авто	 <p>Помимо информации, отображаемой в окне Авто, перед началом записи видеороликов отображается рамка, указывающая область, которая будет сниматься при записи видеороликов. Рамка видеоролика не отображается при записи видеороликов.</p>	 <p>То же, что и Авто.</p>

Штамп с датой

Нажмите кнопку **MENU** → символ меню **Y** → Штамп с датой → кнопка **OK**

Штамп даты и времени съемки можно печатывать в изображения во время съемки. Информация может быть впечатана даже при использовании принтера, не поддерживающего функцию штампа даты.



Параметр	Описание
DATE Дата	В изображения впечатывается дата.
DATE Дата и время	В изображения впечатываются дата и время.
Выкл. (настройка по умолчанию)	Дата и время не впечатываются в изображения.

Штамп с датой. Примечания

- Впечатанная дата становится частью снимка, и ее удаление невозможно. После того, как изображения отсняты, впечатать дату и время в них невозможно.
- Впечатывание даты и времени невозможно в следующих ситуациях.
 - При использовании сюжетного режима **Ночной портрет** (если выбран параметр **С рук**), **Ночной пейзаж** (если выбран параметр **С рук**), **Освещение сзади** (если для параметра **HDR** установлено значение **ON**) или **Простая панорама**
 - При установке параметра непрерывной съемки (**81**) в значение **Буфер предв. съемки, Непр. В: 120 кадров/с** или **Непр. В: 60 кадров/с**
 - При съемке видеороликов
 - При сохранении фотографий во время записи видеороликов
 - При создании фотографий с помощью редактирования видеороликов
- Впечатанные дата и время могут плохо читаться, если размер изображения слишком мал.

Печать даты съемки на изображениях без штампа с датой

Изображения можно перенести на компьютер и использовать программное обеспечение ViewNX 2 (**128**) для импорта даты съемки в изображения во время печати.

Фотография VR

Нажмите кнопку **MENU** → символ меню **Y** → Фотография VR → кнопка **OK**

Выберите настройку подавления вибраций, используемую при фотосъемке. Если во время съемки для обеспечения устойчивости фотокамеры используется штатив, выберите значение **Выкл.**

Параметр	Описание
(i) Вкл. (настройка по умолчанию)	Компенсация дрожания фотокамеры выполняется с помощью VR посредством смещения объектива.
Выкл.	Компенсация не выполняется.

Фотография VR. Примечания

- После включения фотокамеры или после переключения из режима просмотра в режим съемки дождитесь полного отображения экрана режима съемки и только после этого приступайте к съемке.
- Изображения на мониторе фотокамеры сразу после съемки могут выглядеть размытыми.
- В некоторых ситуациях полное удаление эффектов дрожания фотокамеры невозможно.

АФ-помощь

Нажмите кнопку **MENU** → символ меню **Y** → АФ-помощь → кнопка **OK**

Параметр	Описание
AUTO Авто (настройка по умолчанию)	Вспомогательная подсветка АФ автоматически срабатывает, когда спусковая кнопка затвора нажимается при недостаточном освещении. Дальность действия подсветки составляет около 2,0 м в максимальном широкоугольном положении зума и около 1,6 м в максимальном телескопическом положении зума. <ul style="list-style-type: none">• В зависимости от положения зоны фокусировки или режима съемки вспомогательная подсветка АФ может не срабатывать.
Выкл.	Вспомогательная подсветка АФ не загорается.

Цифровой зум

Нажмите кнопку **MENU** → символ меню **Y** → Цифровой зум → кнопка **OK**

Параметр	Описание
Вкл. (настройка по умолчанию)	Цифровой зум включен.
Выкл.	Цифровой зум выключен.

Цифровой зум. Примечания

- Использование цифрового зума невозможно в следующих режимах съемки:
 - в сюжетном режиме **Портрет**, **Ночной портрет**, **Ночной пейзаж**, **Освещение сзади** (если установлен параметр **HDR**), **Простая панорама** или **Портрет питомца**
 - в режиме интеллектуального портрета
- Цифровой зум нельзя использовать в других режимах съемки при использовании определенных настроек (📖56).

Настройка звука

Нажмите кнопку **MENU** → символ меню **Y** → Настройка звука → кнопка **OK**

Параметр	Описание
Звук кнопки	Если выбрано значение Вкл. (настройка по умолчанию), то при выполнении операций фотокамера подает один звуковой сигнал, при фокусировке на объекте — два звуковых сигнала, а при ошибке — три звуковых сигнала. Кроме того, подается звуковой сигнал экрана приветствия. <ul style="list-style-type: none">В сюжетном режиме Портрет питомца или Наблюдение за птицами звуки отключены.
Звук затвора	Если выбрано значение Вкл. (настройка по умолчанию), то при срабатывании затвора слышен звук затвора. <ul style="list-style-type: none">Звук затвора не подается в режиме непрерывной съемки, при записи видеороликов, а также в сюжетном режиме Портрет питомца или Наблюдение за птицами.

Авто выкл.

Нажмите кнопку **MENU** → символ меню **☰** → Авто выкл. → кнопка **OK**

Установка времени, по истечении которого фотокамера переходит в режим ожидания (📖13).

Можно выбрать **30 секунд**, **1 минута** (настройка по умолчанию), **5 минут** или **30 минут**.



Установка функции автовыключения

Время, по истечении которого фотокамера переходит в режим ожидания, зафиксировано в следующих случаях.

- При отображении меню: 3 минуты (если функция автовыключения установлена в значение **30 секунд** или **1 минута**)
- При съемке с использованием функции **Автосп. для пор. пит.:** 5 минут (если функция автовыключения установлена в значение **30 секунд** или **1 минута**)
- При съемке с использованием функции **Таймер улыбки:** 5 минут (если функция автовыключения установлена в значение **30 секунд** или **1 минута**)
- Если подключен аудио-/видеокабель: 30 минут
- Если подключен HDMI-кабель: 30 минут
- Если подключен сетевой блок питания ЕН-67: 30 минут

Форматир. карточки/Форматир. памяти

Нажмите кнопку **MENU** → символ меню **Y** → **Форматир. карточки/Форматир. памяти** → кнопка **OK**

Используйте этот параметр для форматирования карты памяти или внутренней памяти.

При форматировании карты памяти или внутренней памяти все данные удаляются без возможности восстановления. Удаленные данные восстановить невозможно. До начала форматирования убедитесь, что важные изображения сохранены на компьютере.

Форматирование карты памяти

- Вставьте карту памяти в фотокамеру.
- Выберите **Форматир. карточки** в меню настройки, а затем нажмите кнопку **OK**.

Форматирование внутренней памяти

- Извлеките карту памяти из фотокамеры.
- Выберите **Форматир. памяти** в меню настройки, а затем нажмите кнопку **OK**.

Чтобы начать форматирование, выберите **Форматирование** на отображаемом экране и нажмите кнопку **OK**.

- Во время форматирования не выключайте фотокамеру и не открывайте крышку батарейного отсека/гнезда для карты памяти.
- Эту настройку нельзя выбрать при подключении Wi-Fi.

Язык/Language

Нажмите кнопку MENU → символ меню  → Язык/Language → кнопка 

Выберите язык отображения меню и сообщений фотокамеры.

Сброс всех знач.

Нажмите кнопку MENU → символ меню  → Сброс всех знач. → кнопка 

Если выбран параметр **Сброс**, настройки фотокамеры сбрасываются в значения по умолчанию.

- Некоторые настройки (например, **Часовой пояс и дата** или **Язык/ Language**) не сбрасываются.
- Эту настройку нельзя выбрать при подключении Wi-Fi.

Сброс нумерации файлов

Чтобы сбросить нумерацию файлов в значение «0001», удалите все изображения, сохраненные на карте памяти или во внутренней памяти (18), а затем выберите **Сброс всех знач.**

Тип батарей

Нажмите кнопку MENU → символ меню  → Тип батарей → кнопка 

Чтобы фотокамера правильно показывала уровень заряда батарей (10), выберите тип батарей, используемых в фотокамере.

Параметр	Описание
 Щелочные (настройка по умолчанию)	Щелочные батареи LR6/L40 (типоразмер AA)
 COOLPIX (Ni-MH)	Никель-металлгидридные аккумуляторные батареи Nikon EN-MH2
 Литиевые	Литиевые батареи FR6/L91 (типоразмер AA)

Единообразие маркировки

Нажмите кнопку **MENU** → символ меню **Y** → Единообр. маркировки → кнопка **OK**

Просмотрите некоторые маркировки соответствия стандартам, которым отвечает фотокамера.

Версия прошивки

Нажмите кнопку **MENU** → символ меню **Y** → Версия прошивки → кнопка **OK**

Просмотр текущей версии прошивки фотокамеры.

- Эту настройку нельзя выбрать при подключении Wi-Fi.

Использование функции Wi-Fi (беспроводная локальная сеть)

Если на смарт-устройстве с операционной системой Android или iOS, установлено специальное программное обеспечение «Wireless Mobile Utility», можно выполнять следующие функции и подключать это устройство к фотокамере.

Фотосъемка

Фотосъемку можно выполнять двумя способами, описанными ниже.

- Спустите затвор на фотокамере и сохраните снятые изображения на смарт-устройство.
- Используйте смарт-устройство для дистанционного спуска затвора фотокамеры и сохранения изображений на смарт-устройство.

Просмотр фотографий

Изображения, сохраненные на карте памяти фотокамеры, можно передать для просмотра на смарт-устройство. Кроме того, можно предварительно выбрать в фотокамере изображения, которые следует передать на смарт-устройство.

Примечания

Настройки безопасности (например, пароль) не заданы при поставке. За установку настроек безопасности в пункте **Параметры** меню параметров Wi-Fi (📖75) несет ответственность пользователь.

Установка программного обеспечения на смарт-устройство

1 Используйте смарт-устройство для подключения к Google Play Store, App Store или другим интерактивным магазинам приложений и поисковым системам для программного обеспечения «Wireless Mobile Utility».

- Чтобы получить дополнительную информацию, просмотрите руководство пользователя, поставляемое со смарт-устройством.

2 Просмотрите описание и другую информацию и установите программное обеспечение.

Руководство пользователя Wireless Mobile Utility

Загрузите руководство пользователя с веб-сайта, указанного ниже.

- Операционная система Android: <http://nikonimglib.com/ManDL/WMAU/>
- Операционная система iOS: <http://nikonimglib.com/ManDL/WMAU-ios/>

Чтобы подключить смарт-устройство к фотокамере, нажмите кнопку  (Wi-Fi) на фотокамере, включите функцию Wi-Fi на смарт-устройстве, а затем запустите программное обеспечение «Wireless Mobile Utility» при отображении сообщения «Согласование... Ждите.» на экране фотокамеры.

Подключение смарт-устройства к фотокамере

1 Нажмите кнопку «Т» (Wi-Fi) на фотокамере.



- Отображается экран, показанный справа.
- Если подтверждение подключения не получено со смарт-устройства в течение трех минут, отображается **Нет доступа.**, и фотокамера выполняет возврат на экран параметров Wi-Fi.
- Кроме того, в меню параметров Wi-Fi можно выбрать **Подключ. к смарт-устройству** для отображения экрана, показанного справа.

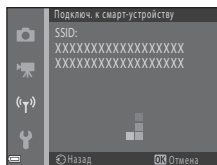

2 Установите настройку Wi-Fi на смарт-устройстве на значение «Включено».

- Чтобы получить дополнительную информацию, просмотрите руководство пользователя, поставляемое со смарт-устройством.
- После отображения имен сети (SSID), которые можно использовать для смарт-устройства, выберите имя-SSID, отображаемое в фотокамере.
- Если для параметра **Пров. подл./шифр.** в меню параметров Wi-Fi установлено значение **WPA2-PSK-AES**, отображается запрос на ввод пароля. Введите пароль, отображаемый в фотокамере.

3 Запустите программное обеспечение «Wireless Mobile Utility» на смарт-устройстве при отображении сообщения «Согласование... Ждите.» на экране фотокамеры.

- Отображается экран для выбора вариантов «Фотографировать» или «Просмотр фотографий».
- Если отображается сообщение «Не удастся подключиться к фотокамере.», вернитесь к шагу 1 и повторите операцию.
- «Установка программного обеспечения на смарт-устройство» (📖116)

Касание NFC-совместимым смарт-устройством фотокамеры для установки подключения Wi-Fi

Если используется смарт-устройство с операционной системой Android, совместимое с функциями беспроводной связи ближнего радиуса действия (NFC), то можно установить подключение Wi-Fi и запустить программное обеспечение «Wireless Mobile Utility», прикоснувшись антенной NFC на смарт-устройстве к отметке  (N-Mark) на фотокамере.

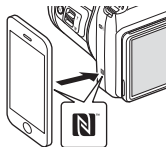

Для отмены подключения Wi-Fi

Выполните одну из операций, описанных ниже.

- Выключите фотокамеру.
- Выберите пункт **Выключить Wi-Fi** в меню параметров Wi-Fi в фотокамере (кроме тех случаев, когда работа с фотокамерой выполняется с помощью пульта дистанционного управления).
- Установите настройку Wi-Fi на смарт-устройстве на значение «Выключено».



Подключение Wi-Fi. Примечания

- Операции с подключением Wi-Fi отключены в следующих ситуациях:
 - когда фотокамера подключена к телевизору, компьютеру или принтеру;
 - при записи видеороликов;
 - при обработке фотокамерой данных (например, сохранении изображений или записи видеороликов);
 - при подключении фотокамеры к смарт-устройству.
- Выбирайте **Выключить Wi-Fi** в местах, где запрещено использование радиоволн.
- Когда подключение Wi-Fi установлено, функция **Авто выкл.** отключена.
- Когда подключение Wi-Fi установлено, батарея разряжается быстрее, чем обычно.
- Подключение Wi-Fi прерывается в следующих ситуациях:
 - при низком уровне заряда батарей;
 - когда запись начинается в режиме короткого видеоролика.



Настройки безопасности

Если для функции Wi-Fi фотокамеры не сконфигурированы настройки безопасности (шифрование и пароль), неавторизованные третьи лица могут проникнуть в сеть и причинить вред.

Перед использованием функции Wi-Fi настоятельно рекомендуется выполнить требуемые настройки безопасности.

Для выполнения настроек безопасности используйте пункт **Параметры** в меню параметров Wi-Fi (📖103).

Предварительный выбор изображений в фотокамере, которые следует передать на смарт-устройство

В фотокамере можно предварительно выбрать изображения, которые следует передать на смарт-устройство. Предварительный выбор видеороликов для передачи невозможен.

1 Выберите изображения для передачи.

Изображения для передачи на смарт-устройство можно предварительно выбрать в следующих меню:

- **Метка для выгрузки Wi-Fi** в меню просмотра (📖90);
- **Загрузить с фотокамеры** в меню параметров Wi-Fi (📖103).

Если используется функция **Загрузить с фотокамеры**, то после выбора изображений отображаются SSID и пароль фотокамеры.

2 Подключите фотокамеру к смарт-устройству (📖117).

Коснитесь пункта «Просмотр фотографий» в отображаемом окне подтверждения, чтобы передать указанные изображения на смарт-устройство.

Предварительный выбор изображений для передачи во время просмотра

В режиме просмотра нажмите кнопку (📷) (Wi-Fi) или используйте функцию NFC для установки подключения Wi-Fi, а затем выберите отображаемые изображения для передачи.

- В режиме полнокадрового просмотра можно добавлять по одному изображению. Если выбран основной снимок, добавляются все изображения в последовательности.
- В режиме просмотра уменьшенных изображений можно добавить одно изображение, выбранное с помощью курсора.
- В режиме отображения календаря можно добавить все изображения, снятые в выбранную дату.

Эта операция недоступна, если для установки подключения Wi-Fi используется пункт **Подключ. к смарт-устройству** в меню параметров Wi-Fi.

Подключение фотокамеры к телевизору, принтеру, или компьютеру

Получите большее удовольствие от просмотра изображений и видеороликов, подключив фотокамеру к телевизору, принтеру или компьютеру.

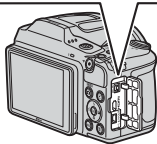

- Прежде чем подключать фотокамеру к внешнему устройству, убедитесь, что уровень оставшегося заряда батареи достаточен, и выключите фотокамеру. Перед отключением убедитесь в том, что фотокамера выключена.
- Если используется сетевой блок питания EH-67 (приобретается дополнительно), эта фотокамера может получать питание от сетевой розетки. Не используйте другие модели сетевого блока питания или модели других производителей, так как они могут стать причиной нагревания или повреждения фотокамеры.
- Подробнее о способах подключения и последующих операциях смотрите в документации, поставляемой с устройством (в дополнение к настоящему документу).

Просмотр изображений на экране телевизора

📖 122



Изображения и видеоролики, снятые с помощью фотокамеры, можно просматривать на экране телевизора. Способ подключения: подключите видео- и аудио-разъемы дополнительного аудио-/видеокабеля к входным разъемам телевизора. Другой способ: подключите имеющийся в продаже кабель HDMI к входному разъему HDMI телевизора.

Печать изображений без использования компьютера

📖 124



Подключив фотокамеру к принтеру, поддерживающему печать PictBridge, можно печатать изображения без использования компьютера.

Способ подключения: подключите фотокамеру напрямую к порту USB принтера с помощью поставляемого кабеля USB.

Просмотр и организация изображений на компьютере

📖 128



Изображения можно передавать на компьютер для выполнения простой обработки и управления данными изображений.

Способ подключения: Подключите фотокамеру к порту USB компьютера с помощью кабеля USB .

- Перед подключением к компьютеру установите на компьютер программное обеспечение ViewNX 2 (📖128).

Подключение фотокамеры к телевизору (просмотр на экране телевизора)

1 Выключите фотокамеру и подключите ее к телевизору.

- Убедитесь в том, что разъемы правильно сориентированы. Не вставляйте и не извлекайте разъемы под углом при их подключении или отключении.

При подключении с помощью аудио-/видеокабеля

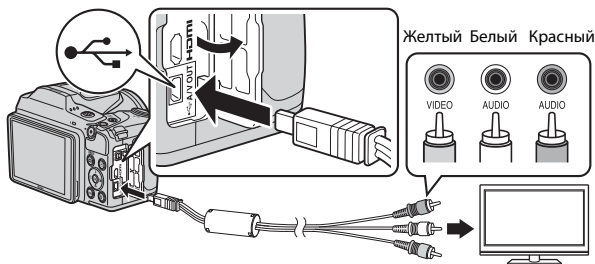

При подключении с помощью кабеля HDMI (приобретается отдельно)

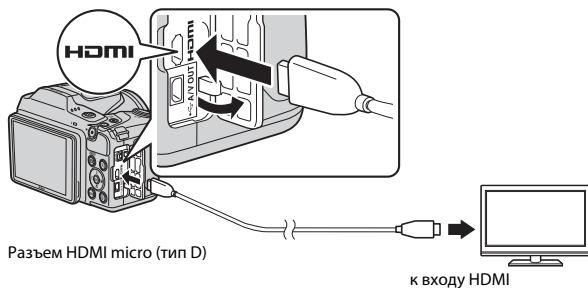

2 Установите вход телевизора на внешний видеовход.

- Для получения дополнительной информации смотрите документацию, прилагаемую к телевизору.

3 Нажмите и удерживайте кнопку (просмотр) для включения фотокамеры.

- Изображения отображаются на экране телевизора.
- Монитор фотокамеры не включается.

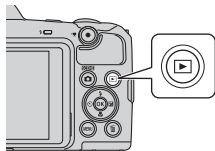

Разрешение изображений при выводе на телевизор

Для телевизора, к которому подключена фотокамера, автоматически выбирается наилучшее значение: 1080i, 720p или 480p.

HDMI

HDMI (High-Definition Multimedia Interface) представляет собой мультимедийный интерфейс.

Подключение фотокамеры к принтеру (прямая печать)

Для печати изображений без компьютера пользователи принтеров, совместимых со стандартом PictBridge, могут подключать фотокамеру непосредственно к принтеру.

Подключение фотокамеры к принтеру

1 Включите принтер.

2 Выключите фотокамеру и подключите ее к принтеру с помощью USB-кабеля.

- Убедитесь в том, что разъемы правильно сориентированы. Не вставляйте и не извлекайте разъемы под углом при их подключении или отключении.

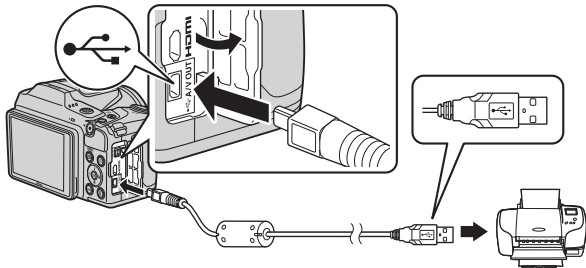

3 Включите фотокамеру.

- На мониторе отображается экран приветствия **PictBridge** (1), за которым следует экран **Отпечатать выбор** (2).

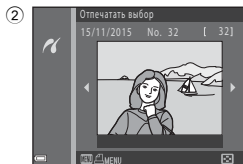

Поочередная печать изображений

- 1** Кнопками мультиселектора ◀▶ выберите нужное изображение и нажмите кнопку **OK**.

- Переместите рычажок зуммирования в направлении **W** (⊞), чтобы переключиться на режим просмотра уменьшенных изображений, или в направлении **T** (Ⓚ), чтобы переключиться на режим полнокадрового просмотра.

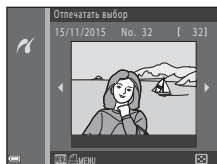

- 2** Кнопками ▲▼ выберите **Кол-во копий** и нажмите кнопку **OK**.

- Кнопками ▲▼ выберите нужное число копий (до девяти) и нажмите кнопку **OK**.

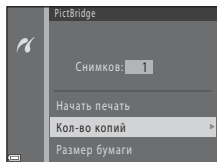

- 3** Выберите **Размер бумаги** и нажмите кнопку **OK**.

- Выберите нужный размер бумаги и нажмите кнопку **OK**.
- Чтобы печатать с настройкой размера бумаги, установленной в принтере, выберите **По умолчанию**.
- Параметры формата бумаги, доступные в фотокамере, зависят от используемого принтера.

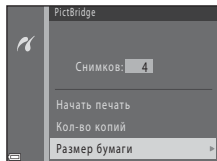

- 4** Выберите **Начать печать** и нажмите кнопку **OK**.

- Начинается печать.

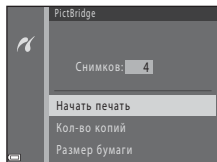

Печать нескольких изображений

- 1** При отображении экрана **Отпечатать выбор** нажмите кнопку **MENU** (меню).

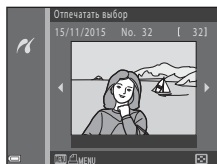

- 2** Кнопками мультиселектора ▲▼ выберите **Размер бумаги** и нажмите кнопку **OK**.

- Выберите нужный размер бумаги и нажмите кнопку **OK**.
- Чтобы печатать с настройкой размера бумаги, установленной в принтере, выберите **По умолчанию**.
- Параметры формата бумаги, доступные в фотокамере, зависят от используемого принтера.
- Для выхода из меню печати нажмите кнопку **MENU**.

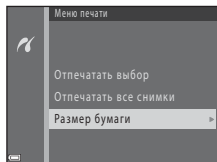

- 3** Выберите **Отпечатать выбор** или **Отпечатать все снимки** и нажмите кнопку **OK**.

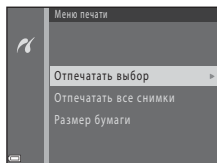

Отпечатать выбор

Выберите изображения (не более 99) и число копий (не более 9).

- Кнопками мультиселектора ◀▶ выберите изображения, а затем кнопками ▲▼ укажите число копий, которые следует напечатать.
- Изображения, выбранные для печати, помечаются символом 🖨 и числом копий для печати. Чтобы отменить выбор для печати, установите для числа копий значение 0.
- Переместите рычажок зуммирования в направлении **T** (🔍), чтобы переключиться на режим полнокадрового просмотра, или в направлении **W** (📐), чтобы переключиться на режим просмотра уменьшенных изображений.
- После завершения настроек нажмите кнопку **OK**. При отображении окна подтверждения числа копий для печати, выберите **Начать печать** и нажмите кнопку **OK**, чтобы начать печать.

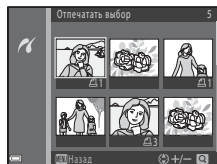

Отпечатать все снимки

Печатается по одной копии всех изображений, сохраненных во внутренней памяти или на карте памяти.

- При отображении окна подтверждения числа копий для печати, выберите **Начать печать** и нажмите кнопку **OK**, чтобы начать печать.

Использование ViewNX 2 (передача изображений на компьютер)

Установка ViewNX 2

ViewNX 2 представляет собой бесплатное программное обеспечение, позволяющее передавать на компьютер изображения и видеоролики для их просмотра, редактирования или совместного использования. Чтобы установить программное обеспечение ViewNX 2, загрузите программу установки ViewNX 2 с веб-сайта, указанного ниже, и следуйте инструкциям по установке, отображаемым на экране.

<http://nikonimglib.com/nvnx/>

С системными требованиями и другой информацией можно ознакомиться на веб-сайте компании Nikon для страны приобретения.

Передача изображений на компьютер

1 Подготовьте карту памяти, содержащую изображения.

Для передачи изображений с карты памяти на компьютер можно воспользоваться любым из способов ниже.

- **Гнездо для карты памяти/устройство для чтения карт памяти SD :** вставьте карту памяти в гнездо для карты памяти компьютера или в устройство для чтения карт памяти (приобретается отдельно), подключенное к компьютеру.
- **Прямое USB-подключение:** выключите фотокамеру и убедитесь, что карта памяти вставлена в фотокамеру. Подключите фотокамеру к компьютеру с помощью кабеля USB. Включите фотокамеру. Чтобы передать изображения, сохраненные во внутренней памяти фотокамеры, извлеките карту памяти из фотокамеры перед ее подключением к компьютеру.

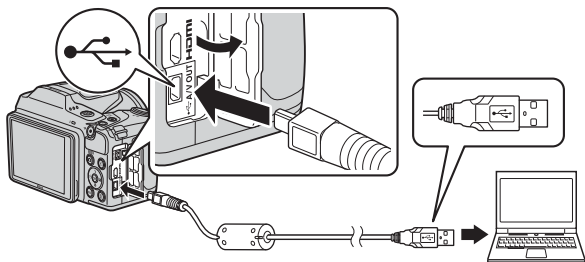

Если появляется сообщение, предлагающее выбрать программу, выберите Nikon Transfer 2.

• При использовании Windows 7

Если отображается диалоговое окно, показанное справа, выполните предложенную последовательность действий, чтобы выбрать Nikon Transfer 2.



1 Щелкните **Change program (Изменить программу)** (под **Import pictures and videos (Импорт снимков и видео)**).

Появится диалог выбора программы; выберите **Import File using Nikon Transfer 2 (Импорт файла с помощью Nikon Transfer 2)** и нажмите **OK**.

2 Дважды щелкните **Import File (Импортируйте файл)**.

Если на карте памяти содержится много изображений, запуск программы Nikon Transfer 2 может занять некоторое время. Дождитесь запуска Nikon Transfer 2.

✓ Подключение USB-кабеля. Примечания

Выполнение операции не гарантируется, если фотокамера подключена к компьютеру через концентратор USB.

2 После запуска Nikon Transfer 2 щелкните **Start Transfer (Начать передачу)**.

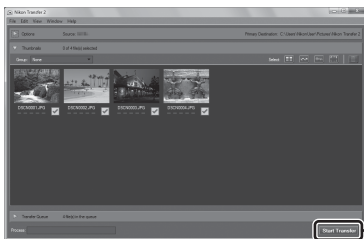

Start Transfer (Начать передачу)

- Начинается передача изображений. По завершении передачи изображений запускается приложение ViewNX 2, и отображаются переданные изображения.
- Чтобы получить дополнительную информацию по использованию ViewNX 2, можно воспользоваться интерактивной справкой.

3 Завершите подключение.

- Если используется устройство для чтения карт памяти или гнездо для карты памяти, выберите соответствующий параметр в операционной системе компьютера, чтобы безопасно извлечь съемный диск, соответствующий карте памяти, а затем извлеките карту из устройства для чтения карт памяти или из гнезда для карты памяти.
- Если фотокамера подключена к компьютеру, выключите фотокамеру и отсоедините кабель USB.

Технические примечания

Уход за изделием.....	131
Фотокамера	131
Батареи	132
Карты памяти	133
Чистка и хранение	134
Чистка.....	134
Хранение	134
Сообщения об ошибках.....	135
Поиск и устранение неисправностей	138
Имена файлов	144
Дополнительные принадлежности.....	145
Технические характеристики	146
Рекомендованные карты памяти	150
Алфавитный указатель.....	152

Уход за изделием

При использовании и хранении изделия соблюдайте меры предосторожности, приведенные ниже, а также предупреждения, описанные в разделе «Меры предосторожности» (v–vii).

Фотокамера

Не допускайте сильных сотрясений фотокамеры

Если изделие подвергается сильным сотрясениям или вибрациям, в его работе могут возникнуть неполадки. Кроме того, не прикасайтесь к объективу и не применяйте к нему усилий.

Храните устройство в сухом месте

Устройство будет повреждено, если его погрузить в воду или подвергнуть воздействию высокой влажности.

Избегайте резких изменений температуры

Резкие изменения температуры, например при входе в холодную погоду в теплое помещение или выходе из него, могут вызвать появление конденсата внутри фотокамеры. Для защиты от появления конденсата заранее поместите фотокамеру в чехол или закрытый полиэтиленовый пакет.

Не допускайте попадания фотокамеры в зону действия сильных магнитных полей

Не используйте и не храните фотокамеру вблизи приборов, создающих сильное электромагнитное излучение. Это может привести к потере данных или неисправности фотокамеры.

Не направляйте объектив на источники яркого света в течение длительного времени

Не направляйте объектив на солнце и другие источники яркого света в течение длительного времени при использовании и хранении фотокамеры. Яркий свет может повредить матрицу и вызвать появление на фотографиях эффекта размытия белого цвета.

Выключайте изделие, прежде чем извлекать карту памяти или отсоединять изделие от источника питания

Не удаляйте батареи, когда изделие включено, или во время сохранения или удаления изображений. Принудительное отключение питания в подобных условиях может привести к потере данных или к повреждению памяти или внутренних схем устройства.

Монитор. Примечания

- Мониторы и электронные видеосъемки изготавливаются с очень высокой точностью; как минимум, 99,99% пикселей эффективны, и лишь не более 0,01% пикселей отсутствуют или дефектны. В связи с этим, хотя такие дисплеи и могут содержать постоянно светящиеся пиксели (белые, красные, синие или зеленые) или пиксели, которые никогда не горят (черные), это не является признаком неисправности и не влияет на качество снимков, записанных с помощью данного устройства.
- При ярком освещении изображение на мониторе, возможно, будет трудно рассмотреть.
- Не нажимайте на монитор, поскольку это может привести к его повреждению или неисправности. Если монитор разбился, необходимо предпринять срочные меры во избежание травм осколками стекла и предупредить попадание жидкокристаллического вещества на кожу, в глаза и в рот.

Батареи

Меры предосторожности при использовании

- Обратите внимание, что батареи могут быть горячими после использования.
- Не используйте батареи, рекомендованный срок службы которых истек.
- Не включайте и не выключайте фотокамеру повторно, если в ней установлены разряженные батареи.

Носите с собой запасные батареи

В зависимости от места съемки рекомендуется носить с собой запасные батареи. В некоторых местах приобретение батарей может оказаться проблематичным.

Зарядка батарей

Если используются дополнительные аккумуляторные батареи, зарядите их перед съемкой. Батареи поставляются не полностью заряженными.

Перед использованием прочитайте и примите к сведению предупреждения в инструкции, поставляемой вместе с зарядным устройством.

Зарядка аккумуляторных батарей

- Не используйте батареи с различным уровнем оставшегося заряда или батареи различных производителей или моделей.
- При использовании батарей EN-MH2 с этой фотокамерой заряжайте батареи (по четыре за раз) с помощью зарядного устройства MH-73. Заряжайте батареи EN-MH2 только с помощью зарядного устройства MH-73.
- С помощью зарядного устройства MH-73 заряжайте только батареи EN-MH2.
- Использовать никель-металлгидридные аккумуляторные батареи EN-MH1 нельзя.

Никель-металлгидридные аккумуляторные батареи. Примечания

- Если никель-металлгидридные аккумуляторные батареи заряжаются повторно, в то время как они все еще сохраняют некоторый заряд, то при их использовании возможно преждевременное появление сообщения **Батарея разряжена**. Это объясняется т.н. «эффектом запоминания», вследствие которого заряд, который могут сохранять батареи, временно сокращается. Используйте батареи до их полной разрядки, и они вновь будут работать в соответствии со своими характеристиками.
- Никель-металлгидридные аккумуляторные батареи разряжаются, даже если они не используются. Рекомендуется заряжать батареи непосредственно перед использованием.

Использование батарей в холодное время

В холодные дни емкость батарей уменьшается. Если разряженные батареи используются при низкой температуре, фотокамера может не включиться. Держите запасные батареи в теплом месте и устанавливайте их при необходимости. После прогрева холодные батареи могут частично восстановить заряд.

Контакты батарей

Загрязнение контактов батарей может повлиять на работоспособность фотокамеры. Если контакты батарей загрязнены, протрите их перед использованием чистой сухой тканью.

Оставшийся заряд батарей

При установке в фотокамеру разряженных батарей может появляться индикация, свидетельствующая о том, что уровень оставшегося заряда батарей достаточен. Это характеристика батарей.

Утилизация использованных батарей

Замените батареи, если они больше не держат заряд. Использованные батареи являются ценным вторичным сырьем. Сдавайте их в переработку в соответствии с установленными правилами утилизации.

Карты памяти

Меры предосторожности при использовании

- Используйте только карту памяти типа Secure Digital. Рекомендованные карты памяти см. в разделе «Рекомендованные карты памяти» (150).
- Соблюдайте меры предосторожности, описанные в документации, поставляемой с картой памяти.
- Не наклеивайте на карты памяти ярлыки или наклейки.

Форматирование

- Не форматировать карту памяти с помощью компьютера.
- Обязательно отформатируйте в этой фотокамере карту памяти, ранее использовавшуюся в другом устройстве, при ее первой установке в эту фотокамеру. Рекомендуется форматировать новые карты памяти с помощью этой фотокамеры перед их использованием в фотокамере.
- **Обратите внимание, что форматирование карты памяти приводит к необратимому удалению всех изображений и других данных с карты памяти.** Перед форматированием карты памяти копируйте все изображения, которые следует сохранить.
- Если при включении фотокамеры отображается сообщение **Карточка не отформатирована. Отформатировать?**, карту памяти необходимо отформатировать. Если на карте имеются данные, которые не следует удалять, выберите **Нет**. Копируйте необходимые данные на компьютер и т.д. Чтобы отформатировать карту памяти, выберите **Да**. Отображается окно подтверждения. Чтобы начать форматирование, нажмите кнопку **OK**.
- Не выполняйте следующие операции во время форматирования, пока данные записываются на карту памяти или удаляются с нее, или же во время передачи данных на компьютер. Несоблюдение этой меры предосторожности может привести к потере данных или к повреждению фотокамеры или карты памяти.
 - Открывание крышки батарейного отсека/гнезда для карты памяти для извлечения/вставки батареи или карты памяти.
 - Выключение фотокамеры.
 - Отсоединение сетевого блока питания.

Чистка и хранение

Чистка

Не используйте для чистки спирт, растворитель и другие летучие химикаты.

Объектив	Не прикасайтесь к стеклянным частям пальцами. Пылинки и ворсинки следует сдувать при помощи продувочного устройства (обычно небольшое приспособление, к одному концу которого прикреплена резиновая груша, выдувающая поток воздуха из другого конца). Чтобы удалить отпечатки пальцев или другое загрязнение, которое невозможно удалить продувочным устройством, протирайте объектив мягкой тканью, перемещая ее по спирали от центра объектива к его краям. Если удалить загрязнение не удается, попытайтесь очистить объектив тканью, слегка смоченной жидкостью для чистки линз.
Монитор	Пылинки и ворсинки следует сдувать при помощи продувочного устройства. Чтобы удалить отпечатки пальцев или другое загрязнение, чистите монитор сухой мягкой тканью, не прилагая при этом излишних усилий.
Корпус	Продувочным устройством удалите пыль, грязь или песок, а затем осторожно протрите корпус мягкой сухой тканью. После использования фотокамеры на пляже или в других местах, где много пыли или песка, удалите песок, пыль и соль при помощи сухой мягкой ткани, слегка смоченной в пресной воде, а затем аккуратно протрите насухо. Помните, что гарантийные обязательства не распространяются на повреждения, вызванные проникновением инородных веществ внутрь фотокамеры.



Хранение

Извлекайте батареи, если фотокамеру не предполагается использовать длительное время. Для предотвращения плесени или грибка проводите профилактический осмотр фотокамеры не менее одного раза в месяц. Прежде чем убирать фотокамеру на дальнейшее хранение, включите ее и спустите затвор несколько раз. Не храните фотокамеру в следующих местах, которые:









- не проветриваются или имеют уровень влажности более 60%;
- подвержены воздействию температуры выше 50°C или ниже -10°C;
- находятся рядом с оборудованием, создающим сильные электромагнитные поля, таким как телевизор или радиоприемник.

Сообщения об ошибках

При отображении сообщения об ошибке см. таблицу ниже.

Монитор	Причина/решение	
Повышается температура батареи. Камера будет выключена.	Фотокамера выключается автоматически. Прежде чем продолжать пользоваться фотокамерой, дождитесь падения температуры.	–
Во избежание перегрева камера будет выключена.		
Карточка памяти защищена от записи.	Переключатель защиты от записи находится в положении «блокировка». Сдвиньте переключатель защиты от записи в положение «запись».	–
Эту карточку использовать нельзя	При доступе к карте памяти произошла ошибка. <ul style="list-style-type: none"> Используйте рекомендованные карты памяти. Убедитесь в том, что контакты не загрязнены. Проверьте правильность установки карты памяти. 	7, 150
Карточка не читается.		
Карточка не отформатирована. Отформатировать?	Карта памяти не отформатирована для использования в фотокамере. Форматирование приводит к удалению всех данных, сохраненных на карте памяти. Чтобы сохранить копии нужных изображений, выберите Нет и перед форматированием карты памяти сохраните копии на компьютере или на другом носителе. Выберите Да и нажмите кнопку  для форматирования карты памяти.	133
Закончилась память.	Удалите изображения или установите новую карту памяти.	7, 18
Снимок нельзя сохранить.	При сохранении изображения произошла ошибка. Установите новую карту памяти или отформатируйте карту памяти или внутреннюю память.	113
	В фотокамере закончились свободные номера файлов. Установите новую карту памяти или отформатируйте карту памяти или внутреннюю память.	113
	Недостаточно места для сохранения копии. Удалите изображения с целевого носителя данных.	18
Снимок изменить невозможно.	Убедитесь, что изображения можно редактировать.	62, 142

Монитор	Причина/решение	
Видео записать нельзя.	Произошла ошибка времени ожидания при сохранении видеоролика на карте памяти. Выберите карту памяти с более высокой скоростью записи.	69, 150
В памяти нет снимков.	Во внутренней памяти или на карте памяти нет изображений. <ul style="list-style-type: none"> Извлеките карту памяти, чтобы просмотреть изображения во внутренней памяти. Чтобы копировать изображения, сохраненные во внутренней памяти фотокамеры, на карту памяти, нажмите кнопку MENU для выбора пункта Копирование в меню просмотра. 	8 93
Файл не является снимком.	Файл не был создан или не был отредактирован с помощью этой фотокамеры. Файл не удастся просмотреть на этой фотокамере. Просмотрите файл с помощью компьютера или устройства, на котором он был создан или отредактирован.	–
Все снимки скрыты.	Отсутствуют изображения, доступные для показа слайдов и т.д.	91
Этот снимок нельзя стереть.	Изображение защищено. Отключите защиту.	92
Нет доступа.	Фотокамера не может получить сигнал со смарт-устройства. Установите беспроводное подключение еще раз. <ul style="list-style-type: none"> Нажмите кнопку (Wi-Fi) (Wi-Fi). Прикоснитесь NFC-совместимым смарт-устройством к фотокамере. Выберите Подключ. к смарт-устройству в меню параметров Wi-Fi. 	103, 117
Не удалось подключиться.	Фотокамера не может установить соединение при получении сигналов со смарт-устройства. Выберите другой канал с помощью настройки Канал в пункте Параметры меню параметров Wi-Fi и установите беспроводное подключение еще раз.	103, 117
Соединение Wi-Fi прервано.	Соединение Wi-Fi прерывается в следующих ситуациях. <ul style="list-style-type: none"> Низкий уровень сигнала. Низкий уровень заряда батарей. Кабель или карта памяти были вставлены или удалены. Используйте батареи с достаточным уровнем заряда, отключите телевизор, компьютер или принтер, а затем установите беспроводное подключение еще раз.	103, 117
Активируйте вспышку.	Вспышка опущена. Поднимите вспышку, если съемка выполняется в сюжетном режиме Ночной портрет или Освещение сзади (если для параметра HDR установлено значение OFF).	24, 26, 43

Монитор	Причина/решение	
Ошибка объектива. Выключите и снова включите камеру и повторите попытку.	Снимите крышку объектива. Если ошибка не устранена, обратитесь к продавцу или в сервисный центр компании Nikon.	6, 138
Ошибка передачи данных	Произошла ошибка при обмене данными с принтером. Выключите фотокамеру и подсоедините USB-кабель еще раз.	124
Ошибка системы	Произошла ошибка внутренних схем фотокамеры. Выключите фотокамеру, извлеките и вновь установите батареи, а затем включите фотокамеру. Если ошибка не устранена, обратитесь к продавцу или в сервисный центр компании Nikon.	138
Ошибка принтера. Проверьте состояние принтера.	Устранив неисправность, выберите пункт Продолжить и нажмите кнопку  для возобновления печати.*	–
Ошибка печати: проверьте бумагу.	Загрузите бумагу указанного формата, выберите Продолжить и нажмите кнопку  для возобновления печати.*	–
Ошибка печати: застывание бумаги.	Удалите замятую бумагу, выберите Продолжить и нажмите кнопку  для возобновления печати.*	–
Ошибка печати: закончилась бумага.	Загрузите бумагу указанного формата, выберите Продолжить и нажмите кнопку  для возобновления печати.*	–
Ошибка печати: проверьте чернила.	Неполадка чернил принтера. Проверьте уровень чернил, выберите Продолжить и нажмите кнопку  для возобновления печати.*	–
Ошибка печати: закончились чернила.	Замените чернильный картридж, выберите Продолжить и нажмите кнопку  для возобновления печати.*	–
Ошибка печати: поврежден файл.	Проблема с файлом изображения, выбранным для печати. Выберите Отмена и нажмите кнопку  для отмены печати.	–

* Дополнительные сведения и инструкции см. в документации, входящей в комплект поставки принтера.

Поиск и устранение неисправностей



Если фотокамера не работает должным образом, то прежде чем обращаться к продавцу или представителю компании Nikon, просмотрите приведенный ниже перечень распространенных неисправностей.

Неполадки питания, монитора, настроек









Неисправность	Причина/решение	
Фотокамера включена, но не реагирует.	Дождитесь окончания записи. Если проблема не устраняется, выключите фотокамеру. Если фотокамера не выключается, выньте и снова вставьте батарею или аккумуляторы, или если используется сетевой блок питания, отсоедините и снова подсоедините сетевой блок питания. Имейте в виду, что хотя любые записываемые на данный момент данные будут потеряны, данные, которые уже были записаны не будут затронуты при извлечении батареи или отключении источника питания.	–
Не удается включить фотокамеру.	Батареи разряжены.	7, 132
Фотокамера выключается без предупреждения.	<ul style="list-style-type: none"> • Фотокамера автоматически выключается для экономии энергии (функция автовыключения). • Фотокамера и батареи могут работать неправильно при низких температурах. • Внутренние детали фотокамеры нагрелись. Оставьте фотокамеру в выключенном состоянии и подождите, пока ее внутренние части не остынут, а затем попытайтесь включить фотокамеру еще раз. 	13 132 –
На мониторе ничего не отображается.	<ul style="list-style-type: none"> • Фотокамера выключилась. • Фотокамера автоматически выключается для экономии энергии (функция автовыключения). • Когда вспышка заряжается, индикатор вспышки мигает. Дождитесь завершения зарядки. • Фотокамера подключена к телевизору или компьютеру. • Фотокамера и смарт-устройство соединены посредством подключения Wi-Fi, и управление фотокамерой выполняется с помощью пульта дистанционного управления. 	9 13 – – –
Фотокамера нагревается.	Фотокамера может нагреваться при ее использовании в течение долгого времени для съемки видеороликов, или же если фотокамера эксплуатируется при высокой температуре. Это не является неисправностью.	–
Текст на мониторе плохо читается.	<ul style="list-style-type: none"> • Настройте яркость монитора. • Монитор загрязнен. Очистите монитор. 	107 134

Неисправность	Причина/решение	
На экране мигает  . Неправильные дата и время записи.	<ul style="list-style-type: none"> Если часы фотокамеры не установлены, на экране съемки мигает , и для изображений и видеороликов, сохраненных до установки часов, устанавливаются дата и время «00/00/0000 00:00» и «01/01/2015 00:00» соответственно. Установите правильную дату и время в пункте Часовой пояс и дата меню настройки. Часы фотокамеры не так точны, как обычные наручные или настенные часы. Периодически сравнивайте время на часах фотокамеры со временем на более точных приборах и при необходимости подводите время. 	3, 105
На мониторе отсутствуют индикаторы.	В пункте Настройка монитора меню настройки для параметра Информация о фото выбрано значение Скрыть .	107
Функция Штамп с датой недоступна.	Параметр Часовой пояс и дата не установлен в меню настройки.	105
Дата не впечатывается в изображения, даже если включен параметр Штамп с датой .	<ul style="list-style-type: none"> Текущим режимом съемки не поддерживается Штамп с датой. Не удастся впечатывать дату на видеоролики. 	109
При включении фотокамеры отображается экран установки часового пояса и даты. Настройки фотокамеры сброшены.	Батарея часов разряжена, все настройки возвращены в значения по умолчанию.	9, 11
Фотокамера подает звук.	Если параметр Режим автофокуса установлен в значение Непрерывный АФ , а также в некоторых режимах съемки может быть слышен звук фокусировки.	20, 100

Неполадки при съемке

Неисправность	Причина/решение	
Не удается перейти в режим съемки.	Отключите кабель HDMI или USB.	120
Не удается делать снимки или записывать видеоролики.	<ul style="list-style-type: none"> В режиме просмотра нажмите кнопку , спусковую кнопку затвора или кнопку  (⏻). 	1, 17
	<ul style="list-style-type: none"> Если отображается меню, нажмите кнопку MENU. 	75
	<ul style="list-style-type: none"> Индикатор вспышки мигает, когда вспышка заряжается. Батареи разряжены. 	44 7, 132

Неисправность	Причина/решение	📖
Фотокамера не может сфокусироваться.	<ul style="list-style-type: none"> • Объект расположен слишком близко. Попробуйте снимать в режиме автоматического выбора сюжета, в сюжетном режиме Макро или в режиме макросъемки. • На объекте трудно сфокусироваться. • Установите для параметра АФ-помощь в меню настройки значение Авто. • Выключите фотокамеру и вновь включите ее. 	20, 21, 22, 25, 46 53 110 –
Изображения смазаны.	<ul style="list-style-type: none"> • Используйте вспышку. • Увеличьте значение чувствительности ISO. • При съемке фотографий включите функцию Фотография VR. При записи видеороликов включите функцию Видео VR. • Используйте штатив для обеспечения устойчивости фотокамеры (наилучшие результаты дает одновременное использование штатива и автоспуска). 	43 83 101, 110 45
Яркие точки на изображении, снятом со вспышкой.	Свет вспышки отражается от частиц в воздухе. Опустите вспышку.	11, 43
Вспышка не срабатывает.	<ul style="list-style-type: none"> • Вспышка опущена. • Выбран режим съемки, ограничивающий использование вспышки. • Включена функция, ограничивающая использование вспышки. 	11, 43 48 55
Использование цифрового зума невозможно.	<ul style="list-style-type: none"> • В меню настройки для параметра Цифровой зум установлено значение Выкл. • Цифровой зум нельзя использовать в определенных режимах съемки или при использовании определенных настроек в других функциях. 	111 56, 111
Функция Режим изображения недоступна.	Включена функция, ограничивающая функцию Режим изображения .	55
Спуск затвора не сопровождается звуком.	<ul style="list-style-type: none"> • В пункте Настройка звука меню настройки для параметра Звук затвора выбрано значение Выкл.. При использовании некоторых режимов съемки и настроек отсутствует звук, даже если выбрано значение Вкл. • Не перекрывайте громкоговоритель. 	111 1
Вспомогательная подсветка АФ не загорается.	В меню настройки для параметра АФ-помощь выбрано значение Выкл. . В зависимости от расположения зоны фокусировки или режима съемки вспомогательная подсветка АФ может не срабатывать, даже если выбрано значение Авто .	110

Неисправность	Причина/решение	
На изображениях виден светящийся след.	Объектив загрязнен. Очистите объектив.	134
Неестественные цвета.	Баланс белого или оттенок отрегулированы неправильно.	25, 79
На изображениях появляются произвольные высвеченные пиксели («шум»).	Слишком длинная выдержка или слишком высокая чувствительность при съемке темного объекта. Шум можно уменьшить следующими способами: <ul style="list-style-type: none"> • используя вспышку; • установив меньшее значение чувствительности ISO. 	43 83
Изображения слишком темные (неодержанные).	<ul style="list-style-type: none"> • Вспышка опущена, или выбран режим съемки, ограничивающий использование вспышки. • Перекрыто окно вспышки. • Объект расположен вне диапазона действия вспышки. • Настройте поправку экспозиции. • Повысьте чувствительность ISO. • Объект освещен сзади. Выберите сюжетный режим Освещение сзади или активируйте вспышку и установите для режима вспышки значение  (заполняющая вспышка). 	11, 43, 48 12 147 47 83 26, 43
Изображения слишком светлые (передержанные).	Настройте поправку экспозиции.	47
Непредсказуемые результаты при выборе режима вспышки   (автоматический режим с удалением эффекта «красных глаз»).	Используйте любой сюжетный режим, отличный от режима Ночной портрет , и измените режим вспышки на любой, отличный от   (автоматический режим с подавлением эффекта «красных глаз»), и попытайтесь сделать снимок еще раз.	43, 48
Тон кожи не смягчается.	<ul style="list-style-type: none"> • В некоторых ситуациях при съемке не удастся смягчить тон кожи лица. • Для изображений, содержащих четыре лица или более, попытайтесь использовать эффект Смягчение тона кожи в пункте "Глянцевое" ретушир. меню просмотра. 	51 65
Сохранение снимков занимает много времени.	Сохранение снимков может требовать больше времени в следующих ситуациях: <ul style="list-style-type: none"> • когда действует функция понижения шума, как, например, при съемке в условиях недостаточной освещенности; • когда выбран режим вспышки   (автоматический режим с подавлением эффекта «красных глаз»); • при съемке в сюжетном режиме Ночной портрет, Ночной пейзаж или Освещение сзади (если для параметра HDR установлено значение ON); • когда при съемке применяется функция смягчения тона кожи; • при использовании режима непрерывной съемки. 	– 44 24, 25, 26 34, 51 81

Неполадки при просмотре

Неисправность	Причина/решение	
Невозможно воспроизвести файл.	<ul style="list-style-type: none"> • Эта фотокамера может не выполнять просмотр изображений, сохраненных с помощью цифровых фотокамер других производителей или других моделей. • С помощью этой фотокамеры невозможно просматривать видеоролики, снятые цифровой фотокамерой другой модели или другого изготовителя. • Эта фотокамера может не выполнять просмотр данных, отредактированных на компьютере. 	–
Не удается увеличить изображение.	<ul style="list-style-type: none"> • Увеличение при просмотре нельзя использовать для видеороликов. • При просмотре мелких изображений отображаемый коэффициент увеличения может не соответствовать фактическому. • Эта фотокамера может не выполнять увеличение изображений, снятых с помощью цифровых фотокамер других производителей или других моделей. 	–
Не удается редактировать изображения.	<ul style="list-style-type: none"> • Некоторые изображения нельзя редактировать. Изображения, которые уже редактировались, нельзя редактировать еще раз. • На карте памяти или во внутренней памяти недостаточно свободного места. • Эта фотокамера не может редактировать изображения, снятые другими фотокамерами. • Функции редактирования, используемые для изображений, недоступны для видеороликов. 	31, 62 – – –
Невозможно повернуть изображение.	С помощью этой фотокамеры невозможно поворачивать изображения, снятые цифровой фотокамерой другой модели или другого производителя.	–
Изображения не отображаются на экране телевизора.	<ul style="list-style-type: none"> • К фотокамере подключен компьютер или принтер. • На карте памяти нет изображений. • Извлеките карту памяти, чтобы просмотреть изображения во внутренней памяти. 	– – 8
При подключении фотокамеры к компьютеру не запускается приложение Nikon Transfer 2.	<ul style="list-style-type: none"> • Фотокамера выключилась. • Батареи разряжены. • USB-кабель подключен неправильно. • Фотокамера не распознается компьютером. • Компьютер не настроен для автоматического запуска программы Nikon Transfer 2. Для получения дополнительной информации о программе Nikon Transfer 2 см. справку программы ViewNX 2. 	– 120 120, 128 – –

Неисправность	Причина/решение	
Изображения для печати не отображаются.	<ul style="list-style-type: none"> • На карте памяти нет изображений. • Извлеките карту памяти, чтобы распечатать изображения из внутренней памяти. 	– 8
Не удается выбрать размер бумаги с помощью фотокамеры.	<p>Фотокамера не может использоваться для выбора формата бумаги в следующих ситуациях, даже если печать выполняется на принтере, совместимом с PictBridge. Выберите формат бумаги с помощью принтера.</p> <ul style="list-style-type: none"> • Принтер не поддерживает размеры бумаги, указанные фотокамерой. • Принтер автоматически выбирает размер бумаги. 	–

Имена файлов

Имена файлов, назначаемые изображениям или видеороликам, имеют следующий вид.

Имя файла: DSCN 0001 .JPG

(1) (2) (3)

(1) Идентификатор	Не отображается на экране фотокамеры. <ul style="list-style-type: none">• DSCN: исходные фотографии, видеоролики, фотографии, созданные посредством редактирования видеороликов.• SSCN: копии уменьшенных снимков.• RSCN: кадрированные копии.• FSCN: изображения, созданные с помощью функции редактирования изображений, отличной от функции кадрирования и уменьшенного снимка, а также видеоролики, созданные с помощью функции редактирования видеороликов.
(2) Номер файла	Назначается в порядке возрастания, начиная с «0001» и кончая «9999».
(3) Расширение	Указывает формат файла. <ul style="list-style-type: none">• .JPG: Фотографии• .MOV: Видеоролики

Дополнительные принадлежности

Зарядное устройство, аккумуляторные батареи*	<ul style="list-style-type: none">• Зарядное устройство MH-73 (включает четыре никель-металлгидридные аккумуляторные батареи EN-MH2)• Сменные аккумуляторные батареи: Никель-металлгидридные аккумуляторные батареи EN-MH2-B4 (комплект из четырех батарей EN-MH2)
Сетевой блок питания	Сетевой блок питания EN-67
Аудио-/видеокабель	Аудио-/видеокабель EG-CP16
Ремень для ношения на руке	Ремень для ношения на руке AH-CP1

* При использовании в фотокамере никель-металлгидридных аккумуляторных батарей EN-MH2 заряжайте батареи (по четыре за раз) с помощью зарядного устройства MH-73. Кроме того, не заряжайте батареи с различным уровнем оставшегося заряда одновременно (132). Использовать никель-металлгидридные аккумуляторные батареи EN-MH1 нельзя.

Доступность зависит от страны или региона.

Для получения самой последней информации посетите веб-сайт компании Nikon или смотрите брошюры.

Технические характеристики

Цифровая фотокамера Nikon COOLPIX L840

Тип	Компактная цифровая фотокамера
Эффективное число пикселей	16,0 млн. (при обработке изображений эффективное число пикселей может уменьшаться).
Матрица	1/2,3 дюйма, КМОП; всего прил. 16,76 миллиона пикселей
Объектив	Объектив NIKKOR с оптическим зумом 38x
Фокусное расстояние	4,0–152 мм (угол зрения эквивалентен углу зрения объектива с фокусным расстоянием 22,5–855 мм для формата 35мм [135])
число f	f/3–6,5
Оптическая схема	12 элементов в 9 группах (3 элемента ED)
Увеличение с помощью цифрового зума	До 4x (угол зрения эквивалентен углу зрения объектива с фокусным расстоянием прил. 3420 мм для формата 35мм [135])
Подавление вибраций	Смещение объектива (фотографии) Электронный VR и VR посредством смещения объектива (видеоролики)
Автофокусировка (АФ)	АФ с функцией определения контраста
Диапазон расстояний фокусировки	<ul style="list-style-type: none">• [W]: прил. 30 см –∞,• [T]: прил. 3,5 м –∞• Режим макросъемки: прил. 1 см –∞ (широкоугольное положение) (Все расстояния измерены от центра передней поверхности объектива)
Выбор зоны фокусировки	Приоритет лица, ручная фокусировка с 99 зонами фокусировки, центр, ведение объекта, АФ с обнаружением объекта
Монитор	7,5 см (3 дюйма), прил. 921 тыс. точек, ЖКИ TFT с антибликовым покрытием и 5 уровнями регулировки яркости, возможность наклона прил. на 85° вниз и прил. на 90° вверх
Покрытие кадра (в режиме съемки)	Прил. 99% по горизонтали и вертикали (по сравнению с реальным снимком)
Покрытие кадра (в режиме просмотра)	Прил. 99% по горизонтали и вертикали (по сравнению с реальным снимком)
Хранение	
Носители	Внутренняя память (прил. 20 МБ), карта памяти SD/SDHC/SDXC
Файловая система	Совместимость со стандартами DCF и Exif 2.3
Форматы файлов	Фотографии: JPEG Видеоролики: MOV (видео: H.264/MPEG-4 AVC, аудио: стерео LPCM)

Размер изображения (пикселей)	<ul style="list-style-type: none"> • 16M (Высокий) [4608 × 3456★] • 16M [4608 × 3456] • 8M [3264 × 2448] • 4M [2272 × 1704] • 2M [1600 × 1200] • VGA [640 × 480] • 16:9 [4608 × 2592] • 1:1 [3456 × 3456]
Чувствительность ISO (стандартная чувствительность на выходе)	<ul style="list-style-type: none"> • ISO 125–1600 • ISO 3200, 6400 (доступно при использовании режима «Авто»)
Экспозиция	
Режим замера экспозиции	Матричный, центровзвешенный (цифровой зум менее 2x), точечный (цифровой зум 2x или более)
Контроль экспозиции	Программный автоматический режим экспозиции и коррекция экспозиции (-2,0 – +2,0 EV с шагом $\frac{1}{3}$ EV)
Затвор	Механический и электронный КМОП затвор
Выдержка	<ul style="list-style-type: none"> • $\frac{1}{1500}$–1 с • $\frac{1}{4000}$ с (максимальная скорость во время высокоскоростной непрерывной съемки) • 4 с (сюжетный режим Фейерверк)
Диафрагма	ND-фильтр (фильтр нейтральной плотности) (-2 AV) с электронным управлением
Расстояние	2 шага (f/3 и f/6 [W])
Автоспуск	Выбор 10 или 2 секунд
Вспышка	
Расстояние (примерно) (Чувствительность ISO: Авто)	[W]: 0,5–6,9 м [T]: 3,5 м
Управление вспышкой	Автоматический TTL режим вспышки с тестирующей предвспышкой
Интерфейс	
Разъем USB	Высокоскоростной USB <ul style="list-style-type: none"> • Поддерживает прямую печать (PictBridge) • Выходной разъем аудио/видео (можно выбрать NTSC или PAL)
Выходной разъем HDMI	Разъем HDMI micro (тип D)
входной разъем постоянного тока	Для принадлежности Сетевой блок питания EH-67 (приобретается дополнительно)

Wi-Fi (беспроводная локальная сеть)	
Стандарты	IEEE 802.11b/g/n (стандартный протокол беспроводной локальной сети)
Диапазон (прямая видимость)	Приблиз. 10 м
Рабочая частота	2412–2462 МГц (каналы 1-11)
Скорость передачи данных (действительные измеренные значения)	IEEE 802.11b: 5 Мбит/с IEEE 802.11g: 20 Мбит/с IEEE 802.11n: 20 Мбит/с
Безопасность	Открытый/WPA2
Протоколы доступа	Инфраструктура
Поддерживаемые языки	Английский, арабский, бенгали, болгарский, венгерский, вьетнамский, голландский, греческий, датский, индонезийский, испанский, итальянский, китайский (упрощенное и традиционное письмо), корейский, маратхи, немецкий, норвежский, персидский, польский, португальский (европейский и бразильский), румынский, русский, сербский, тайский, тамильский, телугу, турецкий, украинский, финский, французский, хинди, чешский, шведский, японский
Источники питания	<ul style="list-style-type: none"> • Четыре щелочные батареи LR6/L40 (типоразмер AA) • Четыре литиевые батареи FR6/L91 (типоразмер AA) • Четыре никель-металлгидридные аккумуляторные батареи EN-MH2 (приобретаются дополнительно) • Сетевой блок питания EH-67 (приобретается дополнительно)
Ресурс работы батарей ¹	
Фотографии	<ul style="list-style-type: none"> • Прибл. 590 снимков при использовании щелочных батарей • Прибл. 1240 снимков при использовании литиевых батарей • Прибл. 740 снимков при использовании батарей EN-MH2
Видеоролики (реальный ресурс работы батарей для записи) ²	<ul style="list-style-type: none"> • Прибл. 1 час 35 минут при использовании щелочных батарей • Прибл. 4 часов 30 минут при использовании литиевых батарей • Прибл. 2 часов 30 минут при использовании батарей EN-MH2
Штативное гнездо	1/4 (ISO 1222)
Размеры (Ш × В × Г)	Прибл. 113,5 × 78,3 × 96,0 мм (без выступающих частей)
Масса	Прибл. 538 г (включая батареи и карту памяти)

Рабочие условия

Температура	0°C–40°C
Влажность	85% или меньше (без конденсата)

- Если не указано иное, все приведенные цифровые значения предполагают использование новых щелочных батарей LR6/L40 (типоразмер AA) при температуре окружающей среды $23 \pm 3^\circ\text{C}$, как это определено Ассоциацией производителей фотокамер и устройств отображения (CIPA).
 - ¹ Ресурс работы батареи зависит от интервала между снимками, а также от продолжительности отображения меню и изображений на мониторе. Батареи, входящие в комплект поставки, предназначены только для пробного использования. Данные, указанные для литиевых батарей, были измерены с использованием имеющихся в продаже литиевых батарей FR6/L91 (типоразмер AA) Energizer(R) Ultimate.
 - ² Отдельные файлы видеороликов не могут превышать 4 Гб по размеру или 29 минут по продолжительности. Запись может завершиться до достижения этого предела, если температура фотокамеры повышается.
- Компания Nikon не несет ответственности за возможные ошибки в настоящем руководстве.
 - Внешний вид изделия и его технические характеристики могут быть изменены без предварительного уведомления.

Рекомендованные карты памяти

С этой фотокамерой рекомендуется использовать следующие проверенные и рекомендованные карты памяти Secure Digital (SD).

- Для записи видеороликов рекомендуется использовать карты памяти SD с классом скорости не менее 6. При использовании более медленных карт памяти видеозапись может неожиданно останавливаться.

	Карта памяти SD	Карта памяти SDHC	Карта памяти SDXC
SanDisk	–	4 Гб, 8 Гб, 16 Гб, 32 Гб	64 Гб, 128 Гб
TOSHIBA	–	4 Гб, 8 Гб, 16 Гб, 32 Гб	64 Гб
Panasonic	2 Гб	4 Гб, 8 Гб, 16 Гб, 32 Гб	64 Гб
Lexar	–	8 Гб, 16 Гб, 32 Гб	64 Гб, 128 Гб

- Для получения дополнительной информации об указанных выше картах памяти обратитесь к производителю. Работоспособность фотокамеры не гарантируется, если используются карты памяти сторонних производителей.
- Если используется устройство для чтения карт памяти, убедитесь, что оно совместимо с картой памяти.

Сведения о товарных знаках

- Windows является зарегистрированным товарным знаком или товарным знаком компании Корпорация Microsoft в США и/или других странах.
- Adobe, логотип Adobe и Reader являются товарными знаками или зарегистрированными товарными знаками компании Adobe Systems Incorporated в США и/или других странах.
- Логотипы SDXC, SDHC, и SD являются товарными знаками компании SD-3C, LLC.



- PictBridge является товарным знаком.
- HDMI, логотип HDMI и High-Definition Multimedia Interface являются товарными знаками или зарегистрированными товарными знаками компании HDMI Licensing LLC.

HDMI

- Wi-Fi и логотип Wi-Fi являются товарными знаками или зарегистрированными товарными знаками компании Wi-Fi Alliance.
- Android и Google Play являются товарными знаками или зарегистрированными товарными знаками компании Google, Inc.
- N-Mark является товарным знаком или зарегистрированным товарным знаком компании NFC Forum, Inc. в США и других странах.
- Все прочие торговые наименования, приводимые в настоящем руководстве и в другой документации, которая поставляется вместе с изделиями компании Nikon, являются товарными знаками или зарегистрированными товарными знаками соответствующих владельцев.

AVC Patent Portfolio License

Данный продукт имеет лицензию AVC Patent Portfolio License для личного и некоммерческого использования клиентом в целях (i) кодирования видео в соответствии со стандартом AVC («видеосодержимое AVC») и/или (ii) декодирования видеосодержимого AVC, закодированного клиентом в рамках личной и некоммерческой деятельности и/или полученного от поставщика видеосодержимого, имеющего лицензию на предоставление видеосодержимого AVC. Эта лицензия не распространяется на любое другое использование, а также не подразумевается для такого использования.

Дополнительную информацию можно получить от MPEG LA, L.L.C.

См. веб-сайт <http://www.mpegla.com>.

Лицензия FreeType (FreeType2)

На некоторые части данного программного обеспечения распространяется авторское право © 2012 Проект FreeType (<http://www.freetype.org>). Все права защищены.

Лицензия MIT (HarfBuzz)

На некоторые части данного программного обеспечения распространяется авторское право © 2015 Проект HarfBuzz (<http://www.freedesktop.org/wiki/Software/HarfBuzz>). Все права защищены.

Алфавитный указатель

Символы

T (телефото).....	14
W (широкоугольное положение)	14
Q Увеличение при просмотре	17, 57
🖼️ Просмотр уменьшенных изображений.....	17, 58
📷 Режим автоматического выбора сюжета.....	20, 22
📷 Сюжетный режим.....	20, 23
SOFT Режим специальных эффектов.....	20, 32
😊 Режим интеллектуального портрета.....	20, 34
📹 Режим короткого видеоролика.....	20, 38
📷 Авто режим.....	20, 41
▶️ Режим просмотра.....	17
📅 Режим списка по дате.....	59
📶 Меню параметров Wi-Fi	75, 103
🔧 Меню настройки.....	75, 105
OK Кнопка (сделать выбор).....	2, 75
📷 Кнопка режима съемки.....	2, 20
📷 Кнопка видеосъемки)	2, 21
▶️ Кнопка (просмотр).....	2, 17
🗑️ Кнопка Удалить.....	2, 18
MENU Кнопка (меню).....	2, 75
⚡ (кнопка открытия вспышки).....	1, 11, 43
🔍 Кнопка (возврат зуммирования) ...	1
📶 Кнопка (Wi-Fi).....	1, 117, 119
⚡ Режим вспышки.....	21, 43
🕒 Автоспуск.....	21, 45
🌸 Режим макросъемки.....	21, 46
📷 Поправка экспозиции.....	21, 34, 42, 47
❓ Справка.....	23
N N-Mark.....	1, 117, 119

D

D-Lighting.....	64
-----------------	----

E

EN-MH2.....	132, 145
-------------	----------

H

HDR.....	26
----------	----

N

Nikon Transfer 2.....	129
-----------------------	-----

P

PictBridge.....	121, 124
-----------------	----------

U

USB-кабель.....	120, 124, 128
-----------------	---------------

V

ViewNX 2.....	128
---------------	-----

W

Wireless Mobile Utility.....	116
------------------------------	-----

A

Авто выкл.....	13, 112
----------------	---------

Авто режим.....	20, 41
-----------------	--------

Авто с фикс. диап.....	83
------------------------	----

Автоматическая вспышка.....	44
-----------------------------	----

Автосп. для пор. пит.....	27
---------------------------	----

Автоспуск.....	21, 45
----------------	--------

Автофокусировка.....	53, 100
----------------------	---------

Аккумуляторная батарея.....	145
-----------------------------	-----

Аудио-/видеовход.....	121, 122
-----------------------	----------

Аудио-/видеокабель....	121, 122, 145
------------------------	---------------

АФ с обнаруж. объекта.....	52, 85
----------------------------	--------

АФ-помощь.....	110
----------------	-----

B

Баланс белого.....	79
--------------------	----

Батарея.....	7, 11
--------------	-------







Беспроводная локальная сеть	116
----------------------------------	-----

Блокировка фокусировки.....	54
-----------------------------	----

Боковой рычажок зуммирования.....	1, 12, 14
-----------------------------------	-----------

Буфер предварительной съемки	Запись видеороликов.....	21, 68
..... 81, 82	Заполняющая вспышка	44
Быстрая обработка.....	Зарядное устройство	145
63	Защита.....	92
Быстрые эффекты	Звук затвора.....	88, 111
62	Звук кнопки	111
В	Зеркало 	32
Ведение объекта	Значение диафрагмы.....	16
85, 86	Зона фокусировки.....	13
Версия прошивки.....	Зум.....	14
115	И	
Видео VR.....	Извлечение фотографий	72, 74
101	Имена файлов.....	144
Видеоролик HS.....	Индикатор автоспуска	1, 45
97, 99	Индикатор вспышки	2, 44
Внутренняя память.....	Индикатор фокусировки.....	3
8	Интервал	88
Восст. наст-ки по ум.....	Информация о фото.....	107
103	К	
Вспомогательная подсветка АФ.....	Кабель HDMI	121, 122
1	Кадрирование	57, 67
Вспышка.....	Карта памяти	7, 133, 150
1, 11, 43	Карта памяти SD.....	7, 133, 150
Входной разъем постоянного тока... 2	Компьютер.....	121, 128
Выборочный цвет 	Контрастное монохромное	
32	изображение 	32
Выдержка.....	Копирование.....	93
16	Кoeffициент сжатия.....	77
Выключатель питания/индикатор	Кросспроцесс 	32
включения питания.....	Крышка батарейного отсека/гнезда	
1, 9	для карты памяти	2
Высокоскоростная непрерывная	Крышка разъема	2
съемка.....	Л	
81	Летнее время	9, 106
Г	Литиевые батареи	7
Гистограмма	Луна 	28
47	М	
«Глянцевое» ретуширование ... 34, 65	Макро 	23, 25
Гнездо для карты памяти	Медленная синхронизация.....	44
7		
Громкоговоритель.....		
1		
Громкость.....		
72		
Д		
Дата и время.....		
9, 105		
Дополнительные принадлежности		
.....		
145		
Е		
Еда 		
23, 25		
Единообразии маркировки.....		
115		
З		
Завершение записи		
39		
Загрузить с фотокамеры.....		
103		
Закат 		
23		
Замедленная съемка видеороликов		
.....		
97, 99		

- Меню видео..... 75, 96
 Меню интеллектуального портрета
 75, 88
 Меню короткого видеоролика..... 38
 Меню настройки..... 75, 105
 Меню параметров Wi-Fi..... 75, 103
 Меню просмотра..... 75, 90
 Меню съемки..... 75, 77
 Метка для выгрузки с помощью Wi-Fi
 90
 Микрофон (стерео)..... 1
 Монитор..... 2, 3, 16, 134
 Мульти-selector..... 2, 75
- ## Н
- Наблюдение за птицами ..... 28
 Нажатие наполовину..... 16
 Настройка звука..... 111
 Настройка монитора..... 107
 Насыщенность..... 34, 42
 Непрерывная съемка..... 81
 Непрерывный АФ..... 100
 Никель-металлгидридные
 аккумуляторные батареи..... 7
 Ностальгическая сепия **SEPIA**..... 32
 Ночной пейзаж ..... 23, 25
 Ночной портрет ..... 23, 24
- ## О
- Объектив..... 1, 146
 Оптический зум..... 14
 Освещение сзади ..... 23, 26
 Оставшееся время записи
 видеоролика..... 68, 69
 Отключение Wi-Fi..... 103, 118
 Отображение календаря..... 58
 Отслеж. моргания..... 89
 Оттенок..... 42
- ## П
- Параметры..... 103
 Параметры видео..... 96
- Пейзаж ..... 23
 Печать..... 121, 125, 126
 Пляж ..... 23
 Повернуть снимок..... 92
 Подавл. шумов от ветра..... 101
 Подавление эффекта «красных глаз»
 44, 64
 Подключ. к смарт-устр. 103, 117
 Покадровая съемка..... 81
 Покадровый АФ..... 100
 Показ слайдов..... 91
 Полнокадровый просмотр..... 17
 Положение телефото..... 14
 Пользовательский слайдер..... 42
 Поп **POP**..... 32
 Поправка экспозиции... 21, 34, 42, 47
 Портрет ..... 23
 Портрет питомца ..... 23, 27
 Праздник/в помещ. ..... 23, 24
 Принтер..... 121, 124
 Приоритет лица..... 84
 Просмотр..... 17, 60, 72
 Просмотр простой панорамы..... 31
 Просмотр снимка..... 107
 Просмотр уменьшенных
 изображений..... 17, 58
 Простая панорама ..... 23, 29
 Проушина для ремня фотокамеры..... 1
 Прямая печать..... 121, 124
- ## Р
- Размер бумаги..... 125, 126
 Разница во времени..... 106
 Разъем HDMI micro..... 2, 120
 Разъем USB/аудио-видеовыхода
 2, 120, 122, 124, 128
 Редактирование видеоролика..... 74
 Редактирование видеороликов... 73
 Редактирование изображений..... 62
 Режим автоматического выбора
 сюжета..... 20, 22

Режим автофокуса	87, 100	У	Увеличение.....	14
Режим вспышки	21, 43		Увеличение при просмотре ...	17, 57
Режим зоны АФ	84		Удалить	18, 61
Режим изображения.....	77		Уменьшение	14
Режим интеллектуального портрета	20, 34		Уменьшить снимок.....	66
Режим короткого видеоролика... ..	20, 38		Уровень заряда батарей	10
Режим макросъемки	21, 46	Ф		
Режим просмотра	17	Фейерверк 	23, 25
Режим специальных эффектов.....	20, 32	Фокусировка		50
Режим списка по дате	59	Фоновая музыка		38
Режим съемки	20	Формат даты		9, 105
Ремень.....	6	Форматирование		7, 113
Ручная настройка.....	80	Форматирование внутренней памяти		113
Рычажок зуммирования.....	1, 12, 14	Форматирование карт памяти.....		7, 113
С		Фотография VR.....		110
Сброс всех знач.....	114	Ц		
Свойства отобр. послед.....	60, 94	Цифровой зум.....		14, 111
Сетевой блок питания	145	Ч		
Система распознавания лиц.....	50	Часовой пояс		9, 105
Смягчение тона кожи	34, 65	Часовой пояс и дата		9, 105
Снег 	23	Частота кадров		102
Собственный фотоколлаж	36, 88	Число оставшихся кадров		10, 78
Софт-фильтр.....	34	Число снимков.....		38, 88
Софт-фильтр SOFT	32	Чувствительность ISO		83
Специальные эффекты.....	38	Ш		
Спорт 	23, 24	Широкоугольное положение		14
Справка.....	23	Штамп с датой		109
Спусковая кнопка затвора.....	1, 13	Штативное гнездо.....		2, 148
Сумерки/рассвет 	23	Щ		
Съемка.....	12, 20	Щелочные батареи		7
Съемка фотографий во время записи видеороликов.....	71	Э		
Сюжетный режим	20, 23	Эфф. игруш. камеры 1 	32
Т		Эфф. игруш. камеры 2 	32
Таймер улыбки	35	Я		
ТВ.....	121, 122	Язык/Language		114
Текущие настройки.....	103	Яркость		107
Тип батарей	114			
Тон кожи	34			

Данное руководство не может быть воспроизведено в любой форме целиком или частично (за исключением краткого цитирования в статьях или обзорах) без письменного разрешения компании NIKON.

Дата изготовления : _____

NIKON CORPORATION

© 2015 Nikon Corporation



CT5A01(1D)
6MN5081D-01