



# Руководство пользователя

WB380F

Выберите  
тему

Настоящее руководство пользователя содержит  
подробные инструкции по использованию вашей камеры.  
Пожалуйста, внимательно прочтите данное руководство.

Общие вопросы	Краткий справочник	Содержание
Основные функции	Расширенные функции	Режимы фотосъемки
Просмотр и редактирование	Беспроводная сеть	Настройки
Приложение	Указатель	

SHOOT WOW!  
SHARE NOW!



# Сведения о безопасности

Чтобы предотвратить опасные ситуации и эффективно использовать возможности камеры, всегда соблюдайте следующие рекомендации и меры предосторожности.



**Предостережение** — ситуации, которые могут привести к травмированию пользователя или окружающих.

## **Не разбирайте камеру и не пытайтесь ее отремонтировать самостоятельно.**

Это может привести к повреждению камеры и риску поражения электрическим током.

## **Не используйте камеру вблизи легковоспламеняющихся и взрывоопасных газов и жидкостей.**

Несоблюдение этого требования может привести к возникновению пожара или к взрыву.

## **Не помещайте легковоспламеняющиеся материалы внутрь камеры и не храните такие материалы вблизи камеры.**

Это может привести к пожару или поражению электрическим током.

## **Не прикасайтесь к камере мокрыми руками.**

Несоблюдение этого требования может привести к поражению электрическим током.

## **Берегите зрение людей и животных во время съемки.**

Не используйте вспышку в непосредственной близости (менее 1 м) от людей и животных. Это может вызвать временное или необратимое повреждение зрения.

## **Храните камеру в месте, недоступном для маленьких детей и домашних животных.**

Следите за тем, чтобы камера и ее аксессуары были недоступны для маленьких детей и животных. Проглатывание мелких деталей может привести к удушью или серьезной травме. Кроме того, опасность для здоровья могут представлять движущиеся детали и аксессуары.

## **Нельзя подвергать камеру продолжительному воздействию прямых солнечных лучей или высокой температуры.**

Продолжительное воздействие солнца или экстремальных температур может вызвать необратимое повреждение внутренних компонентов камеры.

**Не накрывайте камеру и зарядное устройство одеялом или тканью.**

Перегрев камеры может привести к ее повреждению или к возникновению пожара.

**Не трогайте шнур питания и зарядное устройство во время грозы.**

Это может привести к поражению электрическим током.

**В случае попадания в камеру жидкостей или посторонних предметов немедленно отсоедините все источники питания (аккумуляторную батарею и зарядное устройство), а затем обратитесь в сервисный центр Samsung.**

**Соблюдайте все предписания, ограничивающие использование камеры в определенных местах.**

- Не используйте камеру вблизи других электронных приборов.
- Выключайте камеру при нахождении на борту самолета. Камера может стать причиной радиопомех авиационного оборудования. Соблюдайте все правила авиаперелетов и по требованию персонала выключайте камеру.
- Выключайте камеру, если вы находитесь рядом с медицинским оборудованием. Ваша камера может создавать помехи для работы медицинского оборудования в больницах и других медицинских учреждениях. Следуйте всем требованиям, предупреждениям и указаниям медицинского персонала.

**Не допускайте воздействия на кардиостимуляторы.**

Во избежание радиопомех сохраняйте достаточную дистанцию между камерой и кардиостимуляторами, как рекомендуют производитель и исследовательские группы. При появлении малейших признаков радиопомех в работе кардиостимулятора или другого медицинского прибора немедленно выключите камеру и проконсультируйтесь с производителем кардиостимулятора или медицинского прибора.



**Предупреждение** — ситуации, которые могут привести к повреждению камеры или другого оборудования.

**Если камера не будет использоваться в течение продолжительного времени, необходимо вынуть аккумуляторные батареи.**

Если этого не сделать, со временем они могут протечь или подвергнуться коррозии, вызвав серьезное повреждение камеры.

**Используйте только подлинные, рекомендованные производителем запасные литиево-ионные аккумуляторные батареи. Не допускайте повреждения и перегрева аккумуляторной батареи.**

Несоблюдение этого требования может привести к возникновению пожара или к травмам.

**Используйте только аккумуляторные батареи, зарядные устройства, кабели и аксессуары, одобренные компанией Samsung.**

- Использование иных аккумуляторных батарей, зарядных устройств, кабелей или аксессуаров может привести к взрыву аккумуляторных батарей, к повреждению камеры или травмам.
- Компания Samsung не несет ответственности за повреждения и травмы, произошедшие в связи с использованием неодобренных аккумуляторных батарей, зарядных устройств, кабелей или аксессуаров.

**Не используйте аккумуляторные батареи не по прямому назначению.**

Несоблюдение этого требования может привести к возникновению пожара или к поражению электрическим током.

**Не касайтесь вспышки при ее срабатывании.**

Вспышка при срабатывании очень горячая и может вызвать ожог.

**При использовании зарядного устройства выключайте камеру, прежде чем отключить зарядное устройство.**

Несоблюдение этого требования может привести к возникновению пожара или поражению электрическим током.

**Когда зарядное устройство не используется, отключайте его от сети.**

Несоблюдение этого требования может привести к возникновению пожара или поражению электрическим током.

**Не используйте для зарядки батареи сетевой шнур, если он или его вилка повреждены. Не вставляйте вилку в плохо закрепленную розетку.**

Несоблюдение этого требования может привести к возникновению пожара или к поражению электрическим током.

**Не допускайте соприкосновения зарядного устройства с контактами аккумуляторной батареи.**

Несоблюдение этого требования может привести к возникновению пожара или к поражению электрическим током.

**Несоблюдение этого требования может привести к повреждению камеры.**

Это может привести к повреждению экрана или внутренних деталей камеры.

**При подключении кабелей и сетевого адаптера, а также при установке аккумуляторной батареи и карты памяти соблюдайте осторожность.**

Приложение чрезмерных усилий, неправильное подключение кабелей, неверная установка аккумуляторной батареи или карты памяти могут привести к повреждению портов, разъемов и аксессуаров.

**Храните карты с магнитными полосами вдали от камеры.**

Хранящаяся на карте информация может быть повреждена или удалена.

**Не используйте неисправные зарядные устройства, аккумуляторные батареи и карты памяти.**

Несоблюдение этого требования может привести к поражению электрическим током, неисправности камеры или возникновению пожара.

**Не помещайте камеру около магнитных полей.**

В противном случае в работе камеры могут возникать сбои.

**Не пользуйтесь фотокамерой с поврежденным ЖК дисплеем.**

Если стеклянный или акриловый ЖК дисплей разбит или треснул, обратитесь в Сервисный центр Samsung.

**Проверяйте исправность камеры перед использованием.**

Изготовитель не несет ответственности за утрату файлов или ущерб, вызванный неполадками в работе камеры или ее неправильным использованием.

**Необходимо подключить узкий штекер USB-кабеля к разъему камеры.**

При неправильном подключении кабеля могут повредиться файлы. Изготовитель не несет ответственности за потерю данных.

**Не используйте камеру вблизи других электронных приборов.**

Камера излучает радиочастотные сигналы, которые могут создавать помехи для работы электронных устройств, не защищенных должным образом от воздействия радиочастотного излучения, таких как кардиостимуляторы, слуховые аппараты и иные медицинские приборы, а также бытовая и автомобильная техника. Для разрешения проблем, связанных с радиопомехами, обратитесь к производителю оборудования. Чтобы не допустить нежелательных помех, используйте только одобренные компанией Samsung устройства и аксессуары.

**При использовании камеры держите ее в нормальном положении.**

Не прикасайтесь к внутренней антенне камеры.

**Передача данных и ответственность**

- При передаче данных по сети WLAN может произойти их утечка, поэтому рекомендуется избегать передачи конфиденциальных данных в общественных местах или по открытой сети.
- Производитель камеры не несет ответственности за передачу каких бы то ни было данных, нарушающих законы об охране авторских прав, товарных знаков и интеллектуальной собственности или нормы общественного правопорядка.

## Сведения об авторских правах

- Microsoft Windows и эмблема Windows — зарегистрированные товарные знаки Microsoft Corporation.
- Mac и Apple App Store являются зарегистрированными товарными знаками Apple Corporation.
- Google Play Store является зарегистрированным товарным знаком Google, Inc.
- microSD™, microSDHC™ и microSDXC™ — зарегистрированные товарные знаки SD Association.
- Wi-Fi®, логотип Wi-Fi CERTIFIED и логотип Wi-Fi CERTIFIED являются зарегистрированными товарными знаками Wi-Fi Alliance.
- Товарные знаки и торговые марки, упомянутые в данном руководстве, являются собственностью соответствующих владельцев.

- Если какие-либо функции камеры будут усовершенствованы, ее характеристики и содержание данного руководства могут быть изменены без предварительного уведомления.
- Мы рекомендуем вам использовать камеру на территории страны, в которой вы приобрели ее.
- Используйте камеру ответственно и соблюдайте все законы и правила относительно ее использования.
- Запрещается повторное использование или распространение какой-либо части данного руководства без предварительного разрешения.

## Структура руководства пользователя

<b>Основные функции</b>	14
В этом разделе описаны комплектация камеры, ее внешний вид, назначение значков и основные функции съемки.	
<b>Расширенные функции</b>	38
В этом разделе описывается выбор режимов фото- и видеосъемки.	
<b>Режимы фотосъемки</b>	62
В этом разделе описывается настройка параметров в режиме съемки.	
<b>Просмотр и редактирование</b>	86
В этой главе описывается, как просматривать снимки и видеозаписи и редактировать снимки. Также из нее вы узнаете, как подключать камеру к компьютеру и телевизору.	
<b>Беспроводная сеть</b>	110
Подключение к локальным беспроводным сетям (WLAN) и работа с ними.	
<b>Настройки</b>	133
В этом разделе описываются возможности настройки параметров камеры.	
<b>Приложение</b>	140
В этом разделе приводятся сведения о технических характеристиках камеры, ее обслуживании и сообщениях об ошибках.	

## Обозначения, используемые в данном руководстве

Режим	Индикатор
Интеллектуальный режим	<b>AUTO</b>
Программный	<b>P</b>
Приоритет диафрагмы, Приоритет выдержки, Ручной	<b>A-SM</b>
Интеллектуальный режим	<b>S</b>
Сигнал сэлфи	
Волшебная рамка плюс	
Настройки	
Wireless Network	Wi-Fi

### Значки режимов съемки

Наличие того или иного значка режима рядом с названием функции указывает на то, что она доступна в этом режиме. См. пример ниже.

Примечание. В режимах **S** **Интеллектуальный режим** и **Волшебная рамка плюс** функции могут поддерживаться не для всех сюжетов и режимов.

### Пример:

**Ручная коррекция экспозиции (EV)** **P A S**

В зависимости от общего освещения ваши снимки могут получаться слишком светлыми или слишком темными. В этом случае можно вручную скорректировать экспозицию, чтобы повысить качество снимков.

▲ Темнее (-)      ▲ Нейтрально (0)      ▲ Светлее (+)

Доступно в режимах Программный, Приоритет диафрагмы и Приоритет выдержки

## Значки, используемые в данном руководстве

Значок	Функция
	Дополнительная информация
	Меры предосторожности
[ ]	Кнопки камеры. Например, <b>затвора</b> означает кнопку затвора.
( )	Номер страницы с необходимой информацией
→	Порядок, в котором должны быть выбраны параметры и пункты меню для выполнения какого-либо действия. Например, текст «Выберите пункт <b>Обнаружение лица</b> → <b>Обычная</b> » означает, что необходимо сначала выбрать пункт <b>Обнаружение лица</b> , а затем выбрать пункт <b>Обычная</b> .
*	Примечание

## Выражения, используемые в руководстве пользователя

### Нажатие кнопки затвора

- Слегка нажать кнопку затвора: нажать кнопку затвора примерно на половину ее хода
- Нажать кнопку затвора: нажать кнопку затвора до упора



### Объект, фон и композиция

- **Объект:** основной объект в кадре, например человек, животное или здание
- **Фон:** все, что находится вокруг объекта
- **Композиция:** сочетание объекта и фона

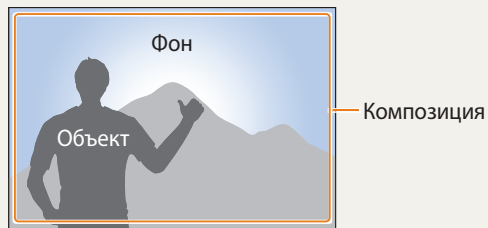

### Экспозиция (яркость)

Экспозицией называется количество света, попадающее в объектив камеры. Экспозиция изменяется при изменении значений выдержки, диафрагмы и светочувствительности ISO.

От экспозиции зависит, темным или светлым будет снимок.



▲ Нормальная экспозиция

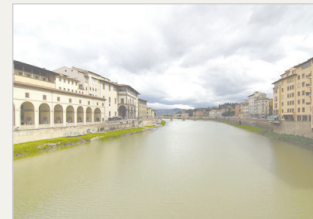









▲ Передержка (снимок слишком светлый)



## Общие вопросы

В этом разделе описывается, как решить распространенные проблемы с помощью настройки параметров съемки.

	<b>Глаза человека или животного выглядят красными.</b>	Причина этого эффекта — отражение света вспышки от кровеносных сосудов глаза. Установите режим вспышки  <b>Красные глаза</b> (стр. 65).
	<b>На снимке появились пятна.</b>	Если в воздухе есть частички пыли, то при использовании вспышки они могут быть видны на снимках. <ul style="list-style-type: none"><li>• Отключите вспышку или старайтесь не снимать в пыльных местах.</li><li>• Увеличьте значение светочувствительности ISO (стр. 68).</li></ul>
	<b>Изображение на снимке размыто.</b>	Это происходит в том случае, если фотосъемка выполняется при недостаточном освещении или вы держите камеру неправильно. Используйте функцию оптической стабилизации изображения (OIS) или слегка нажмите кнопку затвора для фокусировки (стр. 36).
	<b>Изображение на ночных снимках всегда размыто.</b>	При съемке в условиях недостаточного освещения выдержка камеры увеличивается автоматически, чтобы обеспечить правильную экспозицию снимка. В таких случаях трудно держать камеру неподвижно в течение продолжительного времени, поэтому более вероятно дрожание камеры. <ul style="list-style-type: none"><li>• Выберете пункт <b>Снимок при плохом освещении</b> в режиме  <b>Интеллектуальный режим</b> (стр. 46).</li><li>• Включите вспышку (стр. 66).</li><li>• Увеличьте значение светочувствительности ISO (стр. 68).</li><li>• Чтобы предотвратить дрожание камеры, используйте штатив.</li></ul>
	<b>Объект слишком темный, а фон зади него — светлый.</b>	Если источник света находится позади объекта съемки либо контраст между светлыми и темными участками кадра слишком большой, изображение объекта съемки может выглядеть темным. <ul style="list-style-type: none"><li>• Не выполняйте съемку против солнца.</li><li>• Установите режим вспышки  <b>Заполняющая вспышка</b> (стр. 66).</li><li>• Откорректируйте экспозицию (стр. 76).</li><li>• Включите параметр автоматического баланса контрастности (<b>ACB</b>) (стр. 77).</li><li>• Если объект съемки находится в центре кадра, в качестве метода замера экспозиции выберите параметр  <b>Точечный</b> (стр. 77).</li></ul>



## Съемка людей

- **S** Режим Smart > Ретушь лица ▶ 46
- **S** Режим Smart > Лучшее лицо ▶ 47
- **CC** Режим «Сигнал сэлфи» ▶ 50
- Красные глаза ▶ 65
- Обнаружение лица/Автопортрет ▶ 74
- Улыбка ▶ 75



## Фотосъемка в ночное время или при плохом освещении

- **S** Режим Smart > Закат, Силуэт, Фейерверк, Дорожки света, Снимок при плохом освещении ▶ 46
- Параметры вспышки ▶ 66
- Светочувствительность ISO (изменение светочувствительности) ▶ 68



## Фотосъемка движущихся объектов

- Режим Приоритет выдержки ▶ 44
- **S** Режим Smart > Стоп-кадр, Непрерывная съемка ▶ 46
- Непрерывная ▶ 81



## Фотосъемка текста, насекомых или цветов

- **S** Режим Smart > Макросъемка ▶ 46
- Макросъемка ▶ 69



## Коррекция экспозиции (яркости)

- **S** Режим Smart > Насыщенные тона ▶ 46
- Светочувствительность ISO (изменение светочувствительности) ▶ 68
- EV (для настройки экспозиции) ▶ 76
- АСВ (для съемки объектов, находящихся на слишком ярком фоне) ▶ 77
- Экспозамер ▶ 77
- Автоматическая экспозилка (для получения 3 снимков одного и того же сюжета с различной экспозицией) ▶ 82



## Съемка пейзажей

- **S** Режим Smart > Пейзаж, Водопад ▶ 46
- **S** Режим Smart > Панорама ▶ 48



## Применение эффектов к снимкам

- **★** Режим Волшебная рамка плюс > Моя волшебная рамка ▶ 51
- **★** Режим Волшебная рамка плюс > Анимированный снимок ▶ 53
- **★** Режим Волшебная рамка плюс > Фотофильтр ▶ 54
- **★** Режим Волшебная рамка плюс > Мастер эффектов ▶ 56
- **★** Режим Волшебная рамка плюс > Цветная кисть ▶ 58
- Улучшение изображения (для настройки параметров Резкость, Контрастность или Насыщенность) ▶ 83



## Применение эффектов к видео

- **★** Режим Волшебная рамка плюс > Кинофильтр ▶ 55



## Уменьшение дрожания камеры

- Оптическая стабилизация изображения (OIS) ▶ 35



## Передача файлов или предоставление общего доступа к ним

- Отправка снимков и видеозаписей на смартфон ▶ 117
- Отправка снимков и видеозаписей по электронной почте ▶ 127
- Использование сервисов обмена снимками или видеозаписями ▶ 128
- Отправка снимков в интерактивное хранилище ▶ 130

- Просмотр файлов в виде миниатюр ▶ 89
- Просмотр файлов по категориям ▶ 89
- Удаление всех файлов из памяти ▶ 91
- Просмотр файлов в виде слайд-шоу ▶ 93
- Просмотр файлов на экране телевизора ▶ 100
- Подключение камеры к компьютеру ▶ 101
- Настройка звуков и их громкости ▶ 135
- Настройка яркости дисплея ▶ 136
- Изменение языка интерфейса ▶ 137
- Установка даты и времени ▶ 137
- Действия перед обращением в сервисный центр ▶ 151

# Содержание

<b>Основные функции</b> .....	14
Комплект поставки .....	15
<b>Внешний вид камеры</b> .....	16
Кнопка DIRECT LINK .....	18
<b>Установка аккумуляторной батареи и карты памяти</b> .....	19
<b>Зарядка аккумуляторной батареи и включение камеры</b> .....	20
Зарядка аккумуляторной батареи .....	20
Включение камеры .....	20
<b>Выполнение начальной настройки</b> .....	21
<b>Описание значков</b> .....	23
<b>Выбор режимов</b> .....	24
Значки на экране режима .....	24
<b>Выбор параметров и пунктов меню</b> .....	26
Выбор пунктов с помощью кнопок .....	26
Выбор пунктов с помощью касаний .....	27
Работа с панелью Smart .....	29
<b>Настройка дисплея и звука</b> .....	30
Настройка типа дисплея .....	30
Настройка звука .....	31
<b>Фотосъемка</b> .....	32
Использование зума .....	33
Уменьшение дрожания камеры (OIS) .....	35
<b>Советы по получению более четких снимков</b> .....	36

<b>Расширенные функции</b> .....	38
<b>Интеллектуальный режим</b> .....	39
<b>Программный режим</b> .....	41
<b>Режим приоритета диафрагмы, режим приоритета выдержки и ручной режим</b> .....	42
Режим приоритета диафрагмы .....	43
Режим приоритета выдержки .....	44
Ручной режим .....	45
<b>Интеллектуальный режим</b> .....	46
Режим Лучшее лицо .....	47
Режим Панорама .....	48
<b>Режим «Сигнал сэлфи»</b> .....	50
<b>Режим Волшебная рамка плюс</b> .....	51
Режим Моя волшебная рамка .....	51
Режим Анимированный снимок .....	53
Режим Фотофильтр .....	54
Режим Кинофильтр .....	55
Режим Мастер эффектов .....	56
Режим Цветная кисть .....	58
Редактирование снимков .....	59
<b>Запись видео</b> .....	60
Видеосъемка в режиме автоматического определения сюжета .....	61

<b>Режимы фотосъемки</b> .....	62	<b>Обнаружение лиц</b> .....	74
<b>Выбор разрешения и качества изображения</b> .....	63	Обнаружение лиц .....	74
Выбор разрешения .....	63	Съемка автопортрета .....	74
Выбор качества снимков .....	64	Съемка по улыбке .....	75
<b>Съемка в темноте</b> .....	65	Советы по обнаружению лиц .....	75
Предотвращение появления эффекта красных глаз .....	65	<b>Настройка яркости и цвета</b> .....	76
Фотосъемка со вспышкой .....	65	Ручная коррекция экспозиции (EV) .....	76
Изменение параметров вспышки .....	66	Компенсация при подсветке сзади (ACB) .....	77
Настройка светочувствительности ISO .....	68	Изменение режима экспозамера .....	77
<b>Выбор режима фокусировки</b> .....	69	Выбор баланса белого .....	78
Макросъемка .....	69	<b>Режимы серийной съемки</b> .....	81
Автофокус .....	69	Непрерывная фотосъемка .....	81
Настройка зоны фокусировки .....	71	Автоспуск .....	82
Сенсорная настройка фокусировки .....	71	Снимки с эксповилкой .....	82
		<b>Улучшение изображений</b> .....	83
		<b>Настройка звука зума</b> .....	84
		<b>Создание стоп-кадров во время видеосъемки</b> .....	85

<b>Просмотр и редактирование</b> .....	86
<b>Использование режима просмотра снимков и видеозаписей</b> .....	87
Включение режима просмотра .....	87
Просмотр снимков .....	92
Просмотр видеозаписей .....	94
<b>Редактирование снимков</b> .....	95
Изменение размеров снимков .....	95
Поворот снимка .....	95
Кадрирование снимка .....	96
Применение эффектов автофильтра .....	96
Настройка цвета темных объектов, яркости, контрастности и насыщенности .....	97
Регулировка портретных снимков .....	98
<b>Редактирование видеозаписей</b> .....	99
Обрезка видео .....	99
Захват изображения из видео .....	99
<b>Просмотр файлов на экране телевизора</b> .....	100
<b>Передача файлов на компьютер</b> .....	101
Передача файлов на компьютер под управлением ОС Windows .....	101
Передача файлов на компьютер с Mac OS .....	102
<b>Работа с программами на компьютере</b> .....	104
Установка программы i-Launcher .....	104
Использование программы i-Launcher .....	105
<b>Беспроводная сеть</b> .....	110
<b>Подключение к сети WLAN и ее настройка</b> .....	111
Автоматическое подключение к сети WLAN .....	111
Использование браузера входа в систему .....	112
Советы по подключению к сети .....	113
Ввод текста .....	114
<b>Функция NFC (Tag &amp; Go)</b> .....	115
Функции NFC в режиме съемки .....	115
Функции NFC в режиме просмотра (Photo Beam) .....	115
Функции NFC в режиме Wi-Fi .....	115
<b>Автоматическое сохранение файлов на смартфон</b> .....	116
<b>Отправка снимков и видеозаписей на смартфон</b> .....	117
<b>Удаленный спуск затвора камеры с помощью смартфона</b> .....	119
<b>Функция Baby Monitor</b> .....	121
Настройка уровня шума для срабатывания сигнала .....	122
<b>Функция автокопирования снимков для отправки снимков и видеозаписей</b> .....	123
Установка программы для функции автокопирования снимков на компьютер .....	123
Сохранение снимков и видеозаписей на компьютере .....	123
<b>Отправка снимков и видеозаписей по электронной почте</b> .....	125
Настройка параметров отправки файлов по электронной почте .....	125
Отправка снимков и видеозаписей по электронной почте .....	127

<b>Использование сервисов обмена снимками или видеозаписями</b> .....	128
Переход к сервису обмена файлами .....	128
Отправка снимков или видеозаписей .....	128
<b>Отправка файлов в хранилище Samsung Link</b> .....	130
Отправка снимков в интерактивное хранилище .....	130
Просмотр снимков или видеозаписей на устройствах с поддержкой Samsung Link .....	131
<b>Настройки</b> .....	133
<b>Меню настроек</b> .....	134
Переход в меню настроек .....	134
Звук .....	135
Дисплей .....	135
Подключение .....	136
Общее .....	137
<b>Приложение</b> .....	140
<b>Сообщения об ошибках</b> .....	141
<b>Обслуживание камеры</b> .....	142
Очистка камеры .....	142
Использование и хранение камеры .....	143
Сведения о картах памяти .....	144
Сведения об аккумуляторной батарее .....	147
<b>Действия перед обращением в сервисный центр</b> .....	151
<b>Технические характеристики камеры</b> .....	154
<b>Глоссарий</b> .....	158
<b>Указатель</b> .....	163

# Основные функции

В этом разделе описаны комплектация камеры, ее внешний вид, назначение значков и основные функции съемки.

<b>Комплект поставки</b> .....	15	<b>Выбор параметров и пунктов меню</b> .....	26
<b>Внешний вид камеры</b> .....	16	Выбор пунктов с помощью кнопок .....	26
Кнопка DIRECT LINK .....	18	Выбор пунктов с помощью касаний .....	27
<b>Установка аккумуляторной батареи и карты памяти</b> .....	19	Работа с панелью Smart .....	29
<b>Зарядка аккумуляторной батареи и включение камеры</b> .....	20	<b>Настройка дисплея и звука</b> .....	30
Зарядка аккумуляторной батареи .....	20	Настройка типа дисплея .....	30
Включение камеры .....	20	Настройка звука .....	31
<b>Выполнение начальной настройки</b> .....	21	<b>Фотосъемка</b> .....	32
<b>Описание значков</b> .....	23	Использование зума .....	33
<b>Выбор режимов</b> .....	24	Уменьшение дрожания камеры (OIS) .....	35
Значки на экране режима .....	24	<b>Советы по получению более четких снимков</b> .....	36

## Комплект поставки

В комплект поставки камеры входят следующие компоненты.

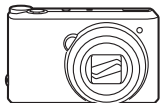

Камера



Сетевой адаптер и USB-кабель

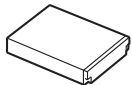

Аккумуляторная батарея



Ремешок

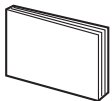

Краткое руководство

### Дополнительные аксессуары



Чехол для камеры

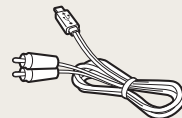

Аудио-/видеокабель



Зарядное устройство для аккумуляторной батареи

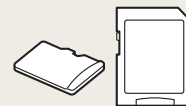

Карта памяти и Адаптер карты памяти



- Иллюстрации могут незначительно отличаться от элементов, входящих в комплект поставки вашей камеры.
- Комплект поставки зависит от модели.
- Дополнительные аксессуары можно приобрести в розничных точках продаж или в сервисном центре Samsung. Компания Samsung не несет ответственности за повреждения, полученные в результате использования аксессуаров, не одобренных для вашего устройства.









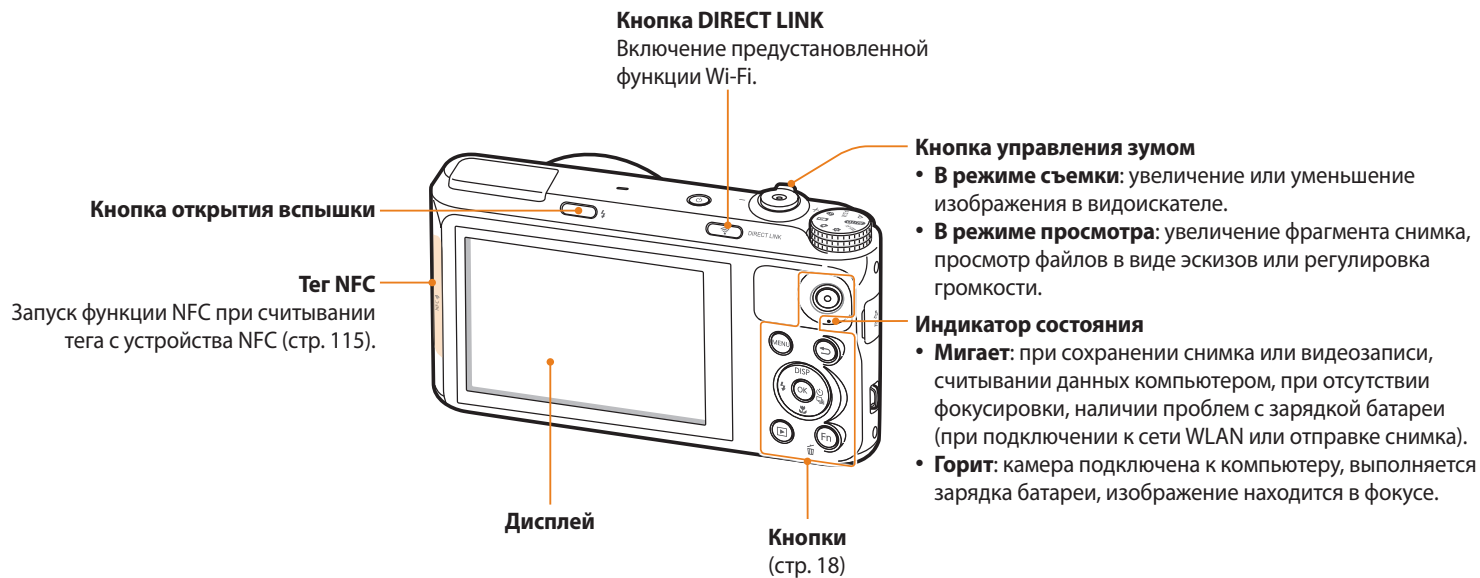



# Внешний вид камеры

Прежде чем приступить к эксплуатации камеры, ознакомьтесь с ее элементами и их функциями.





**Кнопки**

Кнопка	Описание		
	Пуск записи видео.		
	Переход к параметрам или меню.		
	Переход назад.		
		<b>Основные функции</b>	<b>Прочие функции</b>
	<b>DISP</b>	Изменение параметров дисплея.	Перемещение вверх
		Изменение режима макросъемки.	Перемещение вниз
		Изменение режима вспышки.	Перемещение влево
		Выбор режима автоспуска или серийной съемки.	Перемещение вправо
	Выбор параметра или пункта меню.		
	Переход в режим просмотра.		
	<ul style="list-style-type: none"> <li>Переход к панели Smart в режиме съемки.</li> <li>Удаление файлов в режиме просмотра.</li> </ul>		

**Кнопка DIRECT LINK**

С помощью кнопки **[DIRECT LINK]** можно быстро включать функцию Wi-Fi. Нажмите **[DIRECT LINK]**, чтобы включить предварительно заданную функцию Wi-Fi. Для возврата к предыдущему режиму снова нажмите кнопку **[DIRECT LINK]**.

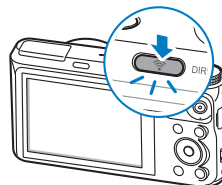
**Настройка параметров кнопки DIRECT LINK**

Можно самостоятельно выбрать функцию Wi-Fi, запускаемую нажатием кнопки **[DIRECT LINK]**.

- 1 Установите диск выбора режима на .
- 2 Выберите пункт **Общее** → **Функция DIRECT LINK (кнопка Wi-Fi)**.
- 3 Выберите нужную функцию Wi-Fi (стр. 138).

# Установка аккумуляторной батареи и карты памяти

В этом разделе описывается, как устанавливать в камеру аккумуляторную батарею и карту памяти (приобретается отдельно).

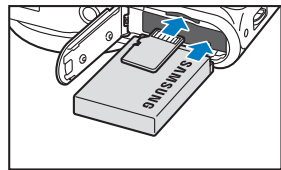
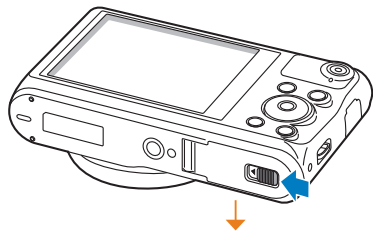

Вставьте карту памяти золотистыми контактами вверх.

Вставьте аккумуляторную батарею эмблемой Samsung вверх.

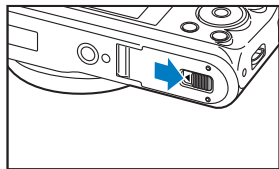
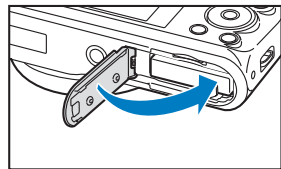

## Извлечение аккумуляторной батареи и карты памяти

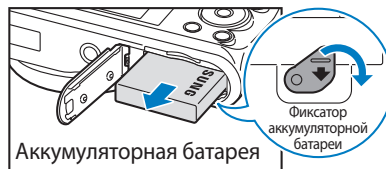

Сдвиньте фиксатор вниз, чтобы извлечь аккумуляторную батарею.

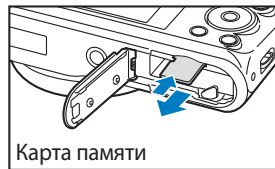

Слегка нажмите на карту памяти, а затем извлеките ее из разъема камеры.



Если карта памяти не вставлена, для временного хранения можно использовать внутреннюю память.

# Зарядка аккумуляторной батареи и включение камеры

## Зарядка аккумуляторной батареи

Перед первым использованием камеры необходимо полностью зарядить аккумуляторную батарею. Подключите узкий разъем USB-кабеля к камере, а широкий — к сетевому адаптеру.



### Индикатор состояния

- **Горит красным:** идет зарядка
- **Красный не горит:** зарядка завершена
- **Мигает красным:** ошибка



Используйте только сетевой адаптер и USB-кабель, поставляемые в комплекте. При использовании сетевого адаптера стороннего производителя (например, SAC-48) батарея может не зарядиться или не работать.

## Включение камеры

Нажмите кнопку [ON] для включения или выключения камеры.

- При первом включении появится экран начальной настройки камеры (стр. 21).

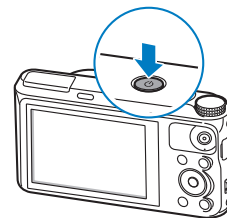

### Включение камеры в режиме просмотра

Нажмите кнопку [▶]. Камера включится и сразу перейдет в режим просмотра.

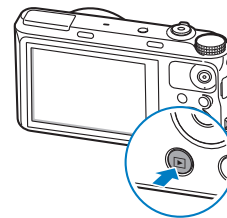

## Выполнение начальной настройки

При первом включении камеры появится экран начальной настройки. Следуйте инструкциям ниже, чтобы настроить основные параметры камеры. Язык, установленный в камере по умолчанию, зависит от страны продажи. Вы можете изменить язык по вашему выбору. Также можно выбирать элементы касанием экрана.

- 1 Нажмите кнопку [👉], чтобы выбрать пункт **Часовой пояс**, затем нажмите кнопку [👉] или [OK].
- 2 Нажмите кнопки [DISP/👉], чтобы перейти к пункту **Дом**, затем нажмите кнопку [OK].
  - При поездке в другую страну выберите пункт **В гостях**, а затем выберите новый часовой пояс.
- 3 С помощью кнопок [DISP/👉] выберите часовой пояс и нажмите кнопку [OK].

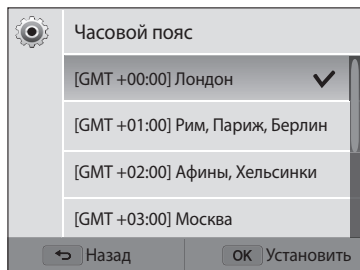





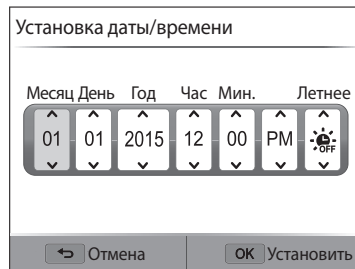

- 4 Нажмите кнопку [↶].

- 5 Нажмите кнопку [👉], чтобы выбрать пункт **Установка даты/времени**, затем нажмите кнопку [👉] или [OK].



- Внешний вид экрана зависит от выбранного языка.
- 6 Для выбора параметра нажимайте кнопки [⚡/👉].
  - 7 С помощью кнопок [DISP/👉] задайте дату, время и параметры перехода на летнее время, затем нажмите кнопку [OK].

- 8 Нажмите кнопку [, чтобы выбрать пункт **Формат даты**, затем нажмите кнопку [, или [OK].
- 9 С помощью кнопок [DISP/, выберите формат даты и нажмите кнопку [OK].
- 10 Нажмите кнопку [, чтобы выбрать пункт **Формат времени**, затем нажмите кнопку [, или [OK].
- 11 С помощью кнопок [DISP/, выберите формат времени и нажмите кнопку [OK].
- 12 Для завершения начальной настройки нажмите кнопку [].

# Описание значков

В зависимости от выбранного режима и установленных параметров на дисплее камеры отображаются разные значки. При изменении параметра съемки соответствующий значок мигнет желтым цветом.

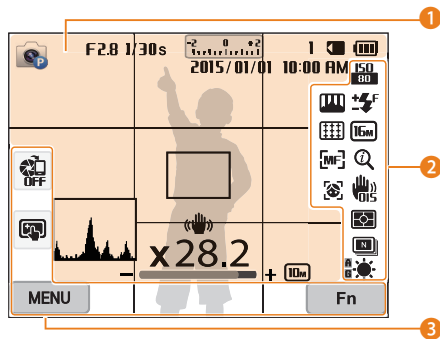

## 1 Сведения о съемке

Значок	Описание
	Режим съемки
F2.8	Значение диафрагмы
1/30s	Выдержка
00:00/20:00	Текущее время записи/ доступное время записи
	Экспозиционное число
2015/01/01	Текущая дата
10:00 AM	Текущее время
CAF	Включен непрерывный АФ
1	Оставшееся количество снимков
	Установлена карта памяти

Значок	Описание
	<ul style="list-style-type: none"> <li>: батарея полностью заряжена</li> <li>: батарея заряжена частично</li> <li>: батарея разряжена (требуется зарядка)</li> <li>: идет зарядка (подключено зарядное устройство)</li> </ul>
	Рамка автофокусировки
	Дрожание камеры
	Индикатор зума
	Разрешение фотосъемки при включенном интеллектуальном зуме
x 28.2	Значение зума
	Гистограмма (стр. 30)

## 2 Режим фотосъемки

Значок	Описание
	Светочувствительность ISO
	Вспышка
	Настройка яркости вспышки
	Разрешение фотосъемки
	Разрешение видеосъемки
	Частота кадров (в секунду)

Значок	Описание
	Включена функция «чистого» звука
	Включен интеллектуальный зум
	Оптическая стабилизация изображения (OIS)
	Экспомер
	Режим серийной съемки
	Таймер
	Баланс белого
	Микронастройка баланса белого
	Улучшение изображения (резкость, контрастность, насыщенность)
	Зона фокусировки
	Параметр фокусировки
	Обнаружение лица

## 3 Режим фотосъемки (коснитесь)

Значок	Описание
	Функция AutoShare включена
	Параметр сенсорного автофокуса
	Режимы фотосъемки
	Переход к панели Smart



# Выбор режимов

Режимы съемки и функции камеры выбираются с помощью диска выбора режима. Установите диск выбора режима на нужный режим. В некоторых режимах можно выбрать соответствующий значок на экране режима.

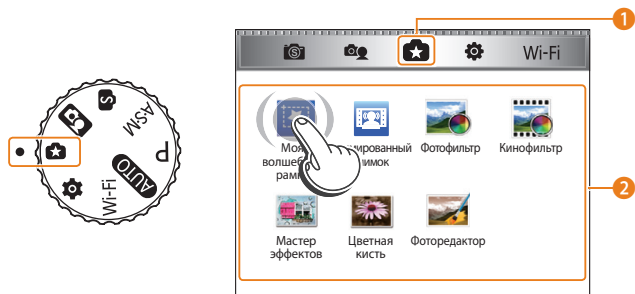

















▲ Пример. Выбор пункта **Моя волшебная рамка** в режиме Волшебная рамка плюс.

Количество	Описание
1	Экран текущего режима <ul style="list-style-type: none"><li>С помощью диска выбора режима перейдите на экран другого режима.</li></ul>
2	Значки режима <ul style="list-style-type: none"><li>С помощью кнопок [DISP/🌿/🔋/📷] перейдите к нужному режиму, затем нажмите кнопку [OK], чтобы выбрать его.</li><li>Касание значка приводит к выбору режима или функции.</li></ul>

## Значки на экране режима

Значок	Описание
AUTO	<b>Интеллектуальный режим:</b> фотосъемка с автоматическим определением сюжетного режима (стр. 39).
P	<b>Программный:</b> фотосъемка с параметрами, установленными вручную (стр. 41).
ASM	<b>Приоритет диафрагмы:</b> установите значение диафрагмы вручную. Камера автоматически установит соответствующую выдержку (стр. 43).
	<b>Приоритет выдержки:</b> установите выдержку вручную. Камера автоматически установит соответствующее значение диафрагмы (стр. 44).
	<b>Ручной:</b> ручная установка выдержки и значения диафрагмы (стр. 45).
S	<b>Интеллектуальный режим:</b> фотосъемка с параметрами, предустановленными для конкретного сюжета (стр. 46).
📷	<b>Сигнал сэлфи:</b> установка области для автоматической съемки при распознавании лица (стр. 50).

Значок	Описание
	 <p><b>Моя волшебная рамка:</b> в этом режиме можно сделать фрагмент снимка прозрачным. А затем выполнить новый снимок в прозрачной области (стр. 51).</p>
	 <p><b>Анимированный снимок:</b> выполнение и объединение серии снимков и последующий выбор области для создания GIF-анимации (стр. 53).</p>
	 <p><b>Фотофильтр:</b> фотосъемка с применением различных светофильтров (стр. 54).</p>
	 <p><b>Кинофильтр:</b> видеосъемка с применением различных светофильтров (стр. 55).</p>
	 <p><b>Мастер эффектов:</b> фотосъемка с применением различных фильтров или эффектов текстуры, а затем добавление эффектов кисти или ручки (стр. 56).</p>
	 <p><b>Цветная кисть:</b> фотосъемка с применением различных фильтров, а затем увеличение резкости или насыщенности цвета фрагмента путем проведения по нему линии (стр. 58).</p>
	 <p><b>Фоторедактор:</b> редактирование снимков с применением различных эффектов (стр. 95).</p>
	<p><b>Настройки:</b> настройка параметров в соответствии с личными предпочтениями (стр. 133).</p>

Значок	Описание
<p>Wi-Fi</p>	 <p><b>MobileLink:</b> отправка снимков или видеозаписей на смартфон (стр. 117).</p>
	 <p><b>Remote Viewfinder:</b> удаленный спуск затвора камеры и предварительный просмотр изображений с камеры с помощью смартфона (стр. 119).</p>
	 <p><b>Baby Monitor:</b> подключение камеры к смартфону для наблюдения за областью (стр. 121).</p>
	 <p><b>Автокопирование:</b> отправка снимков или видеозаписей с камеры на ПК по беспроводной сети (стр. 123).</p>
	 <p><b>E-mail:</b> отправка снимков или видеозаписей, хранящихся на камере, по электронной почте (стр. 125).</p>
	 <p><b>Соцсети и облако:</b> загрузка снимков или видеозаписей в сервисы обмена файлами (стр. 128).</p>
	 <p><b>Samsung Link:</b> отправка файлов в интерактивное хранилище Samsung Link или просмотр файлов на других устройствах с поддержкой Samsung Link (стр. 130).</p>

# Выбор параметров и пунктов меню

Для выбора параметра или пункта меню нажмите кнопку [MENU] или [Fn]. Также для этого можно коснуться экрана.

## Выбор пунктов с помощью кнопок

Нажмите кнопку [MENU], а затем выберите нужный параметр или пункт меню с помощью кнопок [DISP/🌿/⚡/📄] или [OK].

- 1 В режиме съемки или просмотра нажмите кнопку [MENU].
- 2 Перейдите к нужному параметру или пункту меню.
  - Для перемещения вверх или вниз нажимайте кнопку [DISP] или [🌿].
  - Для перемещения влево или вправо нажимайте кнопку [⚡] или [📄].

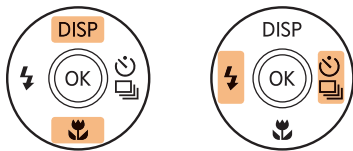

- 3 Нажмите кнопку [OK], чтобы подтвердить выбор параметра или пункта меню.



Для возврата в предыдущее меню нажмите кнопку [↶]. Для возврата в режим съемки нажмите кнопку затвора.

Пример: настройка баланса белого в программном режиме:

- 1 Установите диск выбора режима на P.

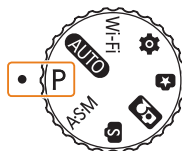

- 2 Нажмите кнопку [MENU].

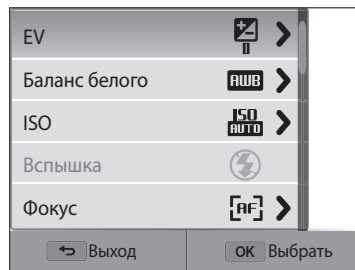

- 3 Нажмите кнопки [DISP/☘], чтобы выбрать пункт **Баланс белого**, затем нажмите кнопку [☘] или [OK].

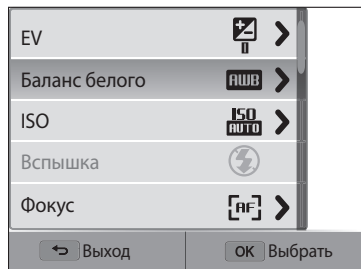

- 4 Для выбора параметра нажимайте кнопки [⚡/☘].

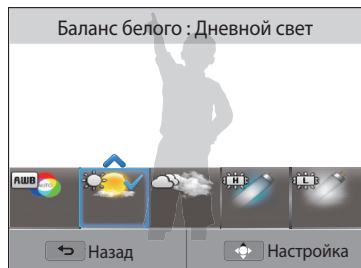

- 5 Чтобы сохранить настройки, нажмите кнопку [OK].

## Выбор пунктов с помощью касаний

Коснитесь значка [MENU] на экране, прокрутите список параметров вверх или вниз, затем коснитесь нужного параметра, чтобы выбрать его.

- 1 В режиме съемки или просмотра коснитесь значка [MENU] на экране.
- 2 Прокрутите список параметров вверх или вниз, затем коснитесь нужного параметра.

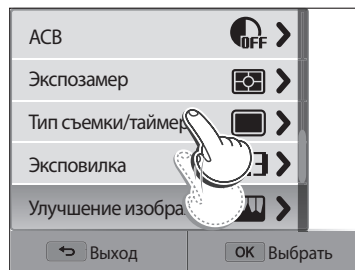

### Управление жестами

 Не используйте для работы с экраном острые предметы, например ручки или карандаши. Они могут поцарапать экран.

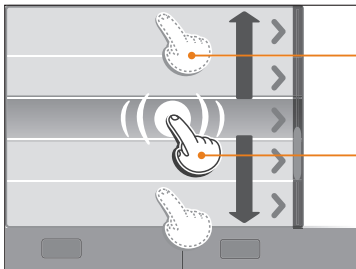

**Перетаскивание:** коснитесь нужного элемента и, не отрывая палец от экрана, перетащите этот элемент.

**Касание:** коснитесь значка, чтобы выбрать параметр или пункт меню.

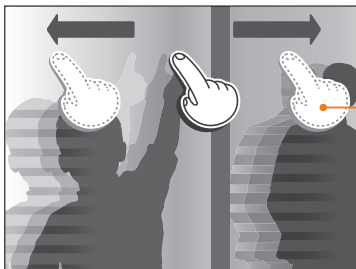

**Прокрутка:** для прокрутки быстро проведите пальцем по экрану.



- При касании экрана или перетаскивании элементов на нем могут искажаться цвета. Это явление не свидетельствует о неисправности, а является особенностью сенсорного экрана. Чтобы свести к минимуму такой эффект, при касании или перетаскивании не нажимайте на экран сильно.
- При высокой влажности окружающей среды сенсорный экран может работать некорректно.
- Если на экран наклеена защитная пленка или другие аксессуары, он может работать некорректно.
- В зависимости от угла обзора экран может казаться темнее. Чтобы улучшить видимость, отрегулируйте яркость или измените угол обзора.

## Работа с панелью Smart

Для выбора параметра или пункта меню нажмите кнопку [Fn/Fn] или коснитесь значка [Fn] на экране. Доступность некоторых параметров зависит от выбранного меню.

**Пример: настройка баланса белого в программном режиме:**

1 Установите диск выбора режима на **P**.

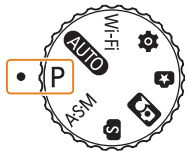

2 Нажмите кнопку [Fn/Fn] или коснитесь значка [Fn] на экране.

3 С помощью кнопок [DISP/☀️/⚡️/📶] перейдите к значку **AWB**.



4 Нажмите кнопку [OK].

- В некоторых случаях параметр можно выбрать напрямую, повернув кнопку управления зумом влево или вправо, без необходимости нажимать кнопку [OK].

5 Чтобы выбрать параметр баланса белого, нажмите кнопки [⚡️/📶].

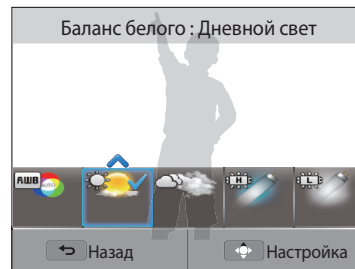

6 Чтобы сохранить настройки, нажмите кнопку [OK].

# Настройка дисплея и звука

В этом разделе описывается настройка отображаемой на дисплее информации и звуковых сигналов.

## Настройка типа дисплея

Можно настроить тип дисплея для режимов съемки и просмотра. Это позволяет выбрать, какая информация будет отображаться на дисплее во время съемки или просмотра. См. таблицу ниже.

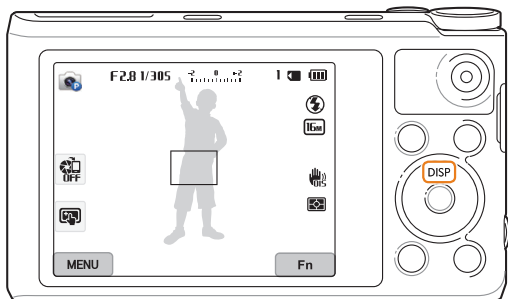

Нажмите несколько раз кнопку **[DISP]**, чтобы изменить вид дисплея.

Режим	Тип дисплея
Съемка	<ul style="list-style-type: none"><li>• Скрыть все данные о параметрах съемки.</li><li>• Показать все данные о параметрах съемки.</li><li>• Показать все данные о параметрах съемки и гистограмму.</li></ul>
Просмотр	<ul style="list-style-type: none"><li>• Показать сведения о текущем файле, за исключением параметров съемки и гистограммы.</li><li>• Показать все данные о текущем файле.</li></ul>

## Гистограммы

Гистограмма — это график, показывающий распределение света на снимке. Если пик гистограммы находится в левой части, значит, снимок недоэкспонирован и будет темным. Если пик гистограммы находится в правой части, значит, снимок переэкспонирован и получится «выбеленным». Высота пиков зависит от распределения цветов. Чем больше конкретного цвета, тем выше соответствующий пик.



▲ Недостаточное экспонирование

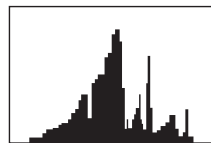

▲ Правильное экспонирование



▲ Снимок переэкспонирован (выдержка большая)

### Настройка отображения параметров съемки

Параметры съемки в некоторых режимах можно скрывать и показывать.

Нажмите кнопку [OK] несколько раз.

- Скрыть параметр съемки.
- Показать параметр съемки.

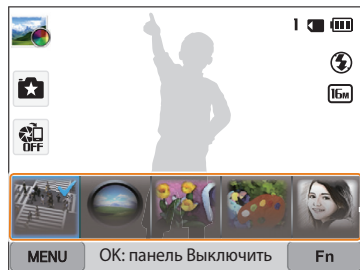

Отображение параметров

▲ Пример. Режим Фотофильтр

### Настройка звука

Включение или выключение звукового сигнала, подаваемого при использовании различных функций камеры.

- 1 Установите диск выбора режима на .
- 2 Выберите пункт **Звук** → **Звуковой сигнал**.
- 3 Выберите нужный параметр.

Параметр	Описание
<b>Выключить</b>	Выключение звуков, издаваемых камерой.
<b>Включен</b>	Включение звуков, издаваемых камерой.



# Фотосъемка

В этом разделе описывается быстрый и легкий способ фотосъемки в режиме «Интеллектуальный режим».

- 1 Установите диск выбора режима на **AUTO**.

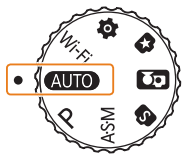

- 2 Скомпонуйте кадр.

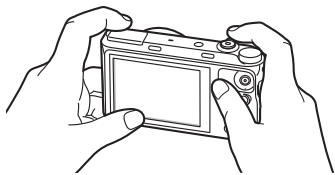

- 3 Слегка нажмите кнопку затвора для фокусировки и настройки экспозиции.

- Сфокусированный объект выделяется зеленой рамкой.
- Если рамка красного цвета, значит, объект находится не в фокусе.

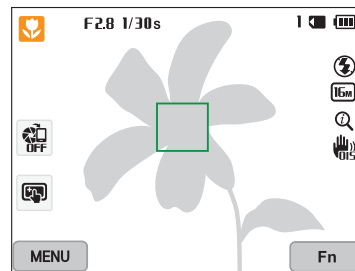

- 4 Нажмите кнопку затвора, чтобы сделать снимок.
- 5 Нажмите кнопку [▶], чтобы просмотреть сделанный снимок.
  - Чтобы удалить снимок, нажмите кнопку [Fn] и выберите пункт **Да**.
- 6 Для возврата в режим съемки нажмите кнопку [▶].



Советы о том, как получать более четкие снимки, см. на стр. 36.

## Использование зума

Зум позволяет снимать крупным планом.

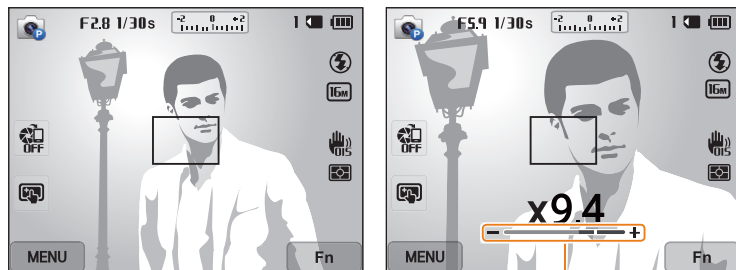

Значение зума

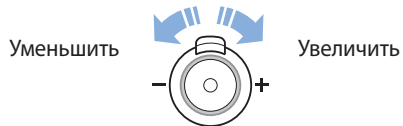

При повороте кнопки управления зумом коэффициент масштабирования, показываемый на дисплее, может изменяться.

## Цифровой зум P A S M

По умолчанию использование цифрового зума в режиме съемки разрешено. Если сильно увеличить изображение в режиме съемки, индикатор зума будет находиться в цифровом диапазоне и камера будет использовать цифровой зум. Сочетание 21X оптического и 5X цифрового зума позволяет получать 105-кратное увеличение.

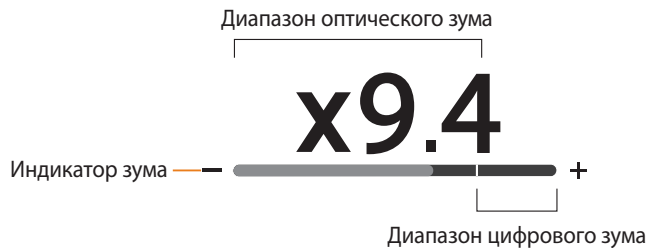

При съемке с цифровым зумом качество снимков может снизиться.

### Интеллектуальный зум

AUTO P A S M

Если индикатор зума находится в диапазоне интеллектуального зума, камера использует интеллектуальный зум. При использовании интеллектуального зума разрешение снимка зависит от значения зума. Сочетание оптического и интеллектуального зума позволяет получать 42-кратное увеличение.



- Интеллектуальный зум позволяет получать снимки с меньшей потерей качества, чем при цифровом зуме. Однако при этом качество снимка может быть ниже, чем при использовании оптического зума.
- Интеллектуальный зум доступен только при использовании разрешения с соотношением сторон 4:3. Если при использовании интеллектуального зума выбрать другое разрешение, он автоматически выключится.
- Интеллектуальный зум всегда включен в интеллектуальном режиме.

### Настройка интеллектуального зума

- 1 В режиме съемки нажмите кнопку [MENU].
- 2 Выберите пункт **Интеллектуальный зум**.
- 3 Выберите нужный параметр.

Значок	Описание
	<b>Выключить:</b> интеллектуальный зум выключен.
	<b>Включен:</b> интеллектуальный зум включен.

## Уменьшение дрожания камеры (OIS) P A S M

Оптическая стабилизация в режиме съемки позволяет улучшить резкость изображения, обусловленную дрожанием камеры в момент нажатия кнопки затвора.



▲ До коррекции

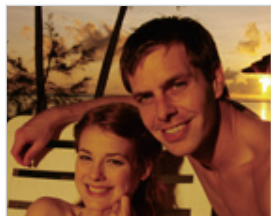

▲ После коррекции

1 В режиме съемки нажмите кнопку [MENU].

2 Выберите пункт **OIS**.

3 Выберите нужный параметр.

Значок	Описание
	<b>Выключить:</b> режим OIS выключен.
	<b>Включен:</b> режим OIS включен.



- Оптическая стабилизация изображения (OIS) может работать со сбоями в следующих случаях:
  - камера перемещается при съемке движущегося объекта;
  - используется цифровой зум;
  - камера слишком сильно дрожит;
  - используется большая выдержка (например, при ночной съемке);
  - уровень заряда аккумуляторной батареи слишком низок;
  - выполняется съемка крупным планом.
- При использовании функции OIS со штативом снимки могут оказаться размытыми из-за вибрации датчика OIS. Поэтому при использовании штатива следует отключать OIS.
- После удара или падения камеры изображение на дисплее может быть размытым. В этом случае выключите и снова включите камеру.

## Советы по получению более четких снимков

### Правильно удерживайте камеру

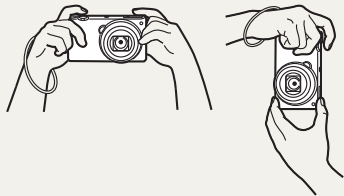

Убедитесь, что объектив, вспышка или микрофон ничем не закрыты.

### Слегка нажмите кнопку затвора

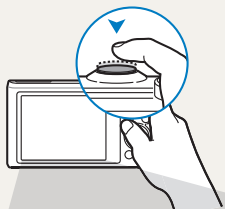

Слегка нажмите кнопку затвора и отрегулируйте фокусировку. При этом камера автоматически сфокусирует изображение и настроит параметры экспозиции.

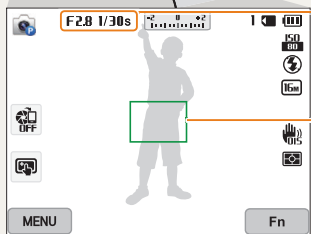

Камера автоматически установит диафрагму и выдержку.

#### Рамка фокусировки

- Если рамка фокусировки приобрела зеленый цвет, полностью нажмите кнопку затвора, чтобы сделать снимок.
- Если рамка фокусировки красная, отпустите кнопку, перекомпонуйте кадр и снова слегка нажмите кнопку затвора.

### Уменьшение дрожания камеры



Для оптической коррекции дрожания камеры включите функцию оптической стабилизации изображения (стр. 35).

### Если отображается значок

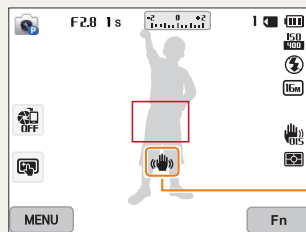

Дрожание камеры

При съемке в темноте не следует устанавливать режим вспышки **Медленная синхронизация** или **Выключить**. В этих режимах диафрагма открыта дольше, а камеру сложно держать неподвижно в течение такого времени.

- Используйте штатив или установите режим **Заполняющая вспышка** (стр. 66).
- Увеличьте значение светочувствительности ISO (стр. 68).



## Причины получения нерезкого снимка

Затруднения при фокусировке могут возникнуть в следующих случаях:

- слабая контрастность между объектом и фоном (например, цвет одежды человека сливается с фоном);
- источник света за объектом слишком яркий;
- объект блестит или отражает свет;
- объект съемки имеет горизонтальную текстуру (например, жалюзи);
- объект находится не в центре кадра.



### Использование блокировки фокуса

Слегка нажмите кнопку затвора для фокусировки и настройки экспозиции. Когда объект будет в фокусе, можно сместить камеру для изменения композиции кадра. После этого нажмите кнопку затвора, чтобы сделать снимок.

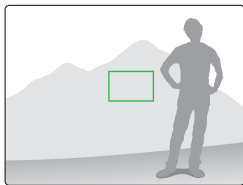
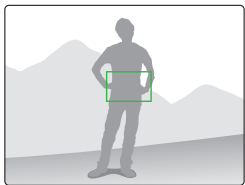

- Фотосъемка при слабом освещении



Включите вспышку  
(стр. 66).

- Съемка быстродвижущихся объектов

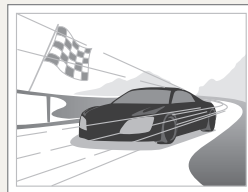

Воспользуйтесь  
функцией съемки  
Непрерывная  
(стр. 46, 81).

# Расширенные функции

В этом разделе описывается выбор режимов фото- и видеосъемки.

<b>Интеллектуальный режим</b> .....	39	<b>Режим Волшебная рамка плюс</b> .....	51
<b>Программный режим</b> .....	41	Режим Моя волшебная рамка .....	51
<b>Режим приоритета диафрагмы, режим</b>		Режим Анимированный снимок .....	53
<b>приоритета выдержки и ручной режим</b> .....	42	Режим Фотофильтр .....	54
Режим приоритета диафрагмы .....	43	Режим Кинофильтр .....	55
Режим приоритета выдержки .....	44	Режим Мастер эффектов .....	56
Ручной режим .....	45	Режим Цветная кисть .....	58
<b>Интеллектуальный режим</b> .....	46	Редактирование снимков .....	59
Режим Лучшее лицо .....	47	<b>Запись видео</b> .....	60
Режим Панорама .....	48	Видеосъемка в режиме автоматического	
<b>Режим «Сигнал сэлфи»</b> .....	50	определения сюжета .....	61

# Интеллектуальный режим

В интеллектуальном режиме камера автоматически выбирает соответствующие настройки на основе определения типа сюжета. Интеллектуальный режим удобен для тех, кто плохо знаком с настройками камеры для различных сюжетов.

- 1 Установите диск выбора режима на **AUTO**.
- 2 Скомпонуйте кадр.
  - Камера автоматически выберет сюжетный режим. В левом верхнем углу дисплея отобразится значок соответствующего сюжетного режима. Ниже приводится перечень возможных значков.

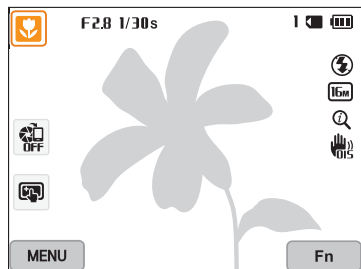

Значок	Описание
	Пейзаж
	Сюжет с ярким белым фоном
	Ночной пейзаж
	Ночной портрет
	Пейзаж с задней подсветкой

Значок	Описание
	Портрет с задней подсветкой
	Портрет
	Макросъемка предметов
	Макросъемка текста
	Закат
	Съемка в темном помещении
	Частичное освещение
	Макросъемка с направленным освещением
	Портретная съемка с направленным освещением
	Ясное небо
	Лес
	Макросъемка ярких цветных объектов
	Фейерверк (камера на штативе)
	Камера стабилизирована или установлена на штативе (при съемке в темноте)*
	Активнодвигающийся объект*

\* Этот значок появляется рядом со значком сюжета.



3 Слегка нажмите кнопку затвора для фокусировки и настройки экспозиции.

4 Нажмите кнопку затвора, чтобы сделать снимок.



- Если камера не смогла определить сюжетный режим, то применяются настройки по умолчанию для интеллектуального режима.
- Даже при обнаружении в кадре лица портретный режим выбирается не всегда. Это связано с положением человека и условиями освещения.
- При неблагоприятных условиях, например при дрожании камеры, неправильно подобранном освещении или расстоянии до объекта, камера может некорректно выбрать сюжетный режим.
- Даже при использовании штатива камера может неверно определять режим , если объект съемки движется.
- Камера часто изменяет параметры съемки для выбора наиболее подходящего сюжета, что ускоряет разрядку аккумуляторной батареи.

## Программный режим

В программном режиме большинство параметров съемки доступны для настройки; только значения выдержки и диафрагмы устанавливаются камерой автоматически.

- 1 Установите диск выбора режима на **P**.
- 2 Задайте параметры.
  - Список параметров см. в разделе «Режимы фотосъемки» (стр. 62).

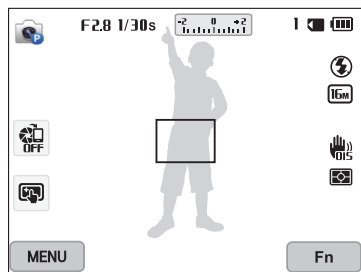

- 3 Скомпонуйте кадр и слегка нажмите кнопку затвора для фокусировки и установки экспозиции.
- 4 Нажмите кнопку затвора, чтобы сделать снимок.

# Режим приоритета диафрагмы, режим приоритета выдержки и ручной режим

Управление экспозицией достигается за счет изменения значений диафрагмы или выдержки. Эти параметры можно использовать в режимах «Приоритет диафрагмы», «Приоритет выдержки» и «Ручной».

## Значение диафрагмы

Диафрагма — это отверстие в объективе, через которое свет поступает внутрь камеры. Корпус диафрагмы состоит из тонких металлических пластин, которые открываются и закрываются, расширяя или сужая диафрагму и контролируя количество света, поступающего внутрь камеры. От размера диафрагмы зависит яркость снимка: чем больше диафрагма, тем снимок ярче; чем меньше, тем он темнее. При этом чем больше численное значение диафрагмы, тем меньше диаметр отверстия, пропускающего свет в объектив. Например, отверстие при диафрагме 5.6 будет больше отверстия при диафрагме 11.



▲ Малое числовое значение диафрагмы (большое отверстие).



▲ Большое числовое значение диафрагмы (малое отверстие).

## Выдержка

Выдержка — это время от открытия до закрытия затвора. Выдержка существенно влияет на яркость снимка. Длительная выдержка оставляет больше времени для проникновения света. При этом снимки становятся ярче, но движущиеся объекты на них могут быть размытыми. Напротив, короткая выдержка оставляет меньше времени для проникновения света. Снимки становятся темнее, но движущиеся объекты запечатлеваются лучше.







▲ Длительная выдержка



▲ Короткая выдержка

## Режим приоритета диафрагмы

В режиме приоритета диафрагмы значение диафрагмы задается вручную, а надлежащая выдержка автоматически устанавливается камерой.

- 1 Установите диск выбора режима на **ASM**.
- 2 Коснитесь значка .
  - Если диск выбора режима установлен на **ASM**, чтобы выбрать другой режим, нажмите кнопку [] или коснитесь значка , а затем выберите нужный режим.
- 3 Нажмите кнопку **[OK]** → [/], чтобы выбрать значение диафрагмы.
  - Также можно коснуться значения диафрагмы на экране, чтобы перейти к ползунку.
  - Также можно перетащить ползунок на экране влево или вправо.
  - Дополнительные сведения о диафрагме см. на стр. 42.





- 4 Нажмите кнопку **[OK]**, чтобы сохранить изменения.
- 5 Задайте параметры.
  - Список параметров см. в разделе «Режимы фотосъемки» (стр. 62).
- 6 Скомпонуйте кадр и слегка нажмите кнопку затвора для фокусировки и установки экспозиции.
- 7 Нажмите кнопку затвора, чтобы сделать снимок.



При выборе чувствительности ISO **Авто** выдержка может не измениться автоматически в соответствии со значением диафрагмы. В этом случае во время съемки камера автоматически подберет соответствующее значение экспозиции путем изменения параметра чувствительности ISO. Чтобы изменить параметры чувствительности ISO вручную, нажмите кнопку **[MENU]** и выберите пункт **ISO** → параметр.

## Режим приоритета выдержки

В режиме приоритета выдержки значение выдержки задается вручную, а надлежащая диафрагма автоматически устанавливается камерой.

- 1 Установите диск выбора режима на **ASM**.
- 2 Коснитесь значка .
  - Если диск выбора режима установлен на **ASM**, чтобы выбрать другой режим, нажмите кнопку [**↶**] или коснитесь значка , а затем выберите нужный режим.
- 3 Нажмите кнопку [**OK**] → [**⚡/⌚**], чтобы выбрать значение выдержки.
  - Также можно коснуться значения выдержки на экране, чтобы перейти к ползунку.
  - Также можно перетащить ползунок на экране влево или вправо.
  - Дополнительные сведения о выдержке см. на стр. 42.







- 4 Нажмите кнопку [**OK**], чтобы сохранить изменения.
- 5 Задайте параметры.
  - Список параметров см. в разделе «Режимы фотосъемки» (стр. 62).
- 6 Скомпонуйте кадр и слегка нажмите кнопку затвора для фокусировки и установки экспозиции.
- 7 Нажмите кнопку затвора, чтобы сделать снимок.





При выборе чувствительности ISO **Авто** значение диафрагмы может не измениться автоматически в соответствии с выдержкой. В этом случае во время съемки камера автоматически подберет соответствующее значение экспозиции путем изменения параметра чувствительности ISO. Чтобы изменить параметры чувствительности ISO вручную, нажмите кнопку [**MENU**] и выберите пункт **ISO** → параметр.

## Ручной режим

Ручной режим позволяет вручную устанавливать значения как диафрагмы, так и выдержки.

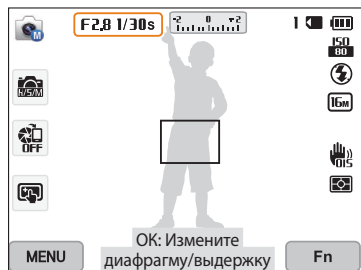
- 1 Установите диск выбора режима на **ASM**.
- 2 Коснитесь значка .
  - Если диск выбора режима установлен на **ASM**, чтобы выбрать другой режим, нажмите кнопку [] или коснитесь значка , а затем выберите нужный режим.
- 3 Нажмите кнопку [OK] → [DISP/], чтобы выбрать значение диафрагмы или выдержки.
  - Также можно коснуться значения диафрагмы или выдержки на экране, чтобы перейти к ползунку.



- 4 С помощью кнопок [/] настройте значение диафрагмы или выдержки.
  - Также можно перетащить ползунки на экране влево или вправо.
- 5 Нажмите кнопку [OK], чтобы сохранить изменения.
- 6 Задайте параметры.
  - Список параметров см. в разделе «Режимы фотосъемки» (стр. 62).
- 7 Скомпонуйте кадр и слегка нажмите кнопку затвора для фокусировки и установки экспозиции.
- 8 Нажмите кнопку затвора, чтобы сделать снимок.

# Интеллектуальный режим

Каждый интеллектуальный режим имеет набор предварительно заданных параметров и предназначен для съемки в определенных условиях.

1 Установите диск выбора режима на **S**.

2 Выберите сюжет.

- Если диск выбора режима установлен на **S**, чтобы выбрать другой режим, нажмите кнопку [**↔**] или коснитесь значка **S**, а затем выберите нужный режим. Вы также можете выбрать режим, нажав кнопку [**MENU**] и выбрав режим из списка.

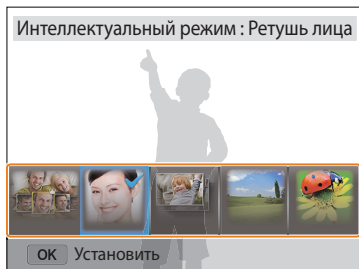

Параметр	Описание
Лучшее лицо	Выполнение нескольких снимков и замена лиц для создания наилучшего варианта изображения.
Ретушь лица	Портретная фотосъемка с устранением изъянов лица.
Непрерывная съемка	Непрерывная фотосъемка.
Пейзаж	Съемка натюрмортов и пейзажей.

Параметр	Описание
Макросъемка	Фотосъемка маленьких объектов или объектов на близком расстоянии.
Стоп-кадр	Съемка быстродвижущихся объектов.
Насыщенные тона	Выполнение нескольких снимков одного и того же объекта с различными значениями экспозиции, а затем их объединение для создания яркого и живого снимка.
Панорама	Выполнение широкоформатных панорамных снимков.
Водопад	Съемка водопадов.
Силуэт	Съемка темных объектов на светлом фоне.
Закат	Съемка на закате с естественными оттенками красного и желтого.
Снимок при плохом освещении	Выполнение нескольких снимков в условиях плохого освещения без вспышки. Камера затем комбинирует эти снимки в один более яркий и менее размытый снимок.
Фейерверк	Съемка фейерверка.
Дорожки света	Съемка световых следов в условиях плохого освещения.

3 Скомпонуйте кадр и слегка нажмите кнопку затвора для фокусировки и установки экспозиции.

4 Нажмите кнопку затвора, чтобы сделать снимок.

## Режим Лучшее лицо

В режиме Лучшее лицо можно выполнить несколько снимков и заменить лица, чтобы создать наилучший вариант изображения. С помощью этого режима можно выбрать наилучшее изображение для каждого участника группового снимка.

- 1 Установите диск выбора режима на **S**.
- 2 Выберите пункт **Лучшее лицо**.
- 3 Скомпонуйте кадр и слегка нажмите кнопку затвора для фокусировки и установки экспозиции.
- 4 Нажмите кнопку затвора, чтобы сделать снимок.
  - Камера сделает 5 последовательных снимков.
  - Первый снимок будет установлен в качестве фонового изображения.
  - Камера автоматически распознает лица по завершении съемки.
- 5 Коснитесь лица, чтобы заменить его.

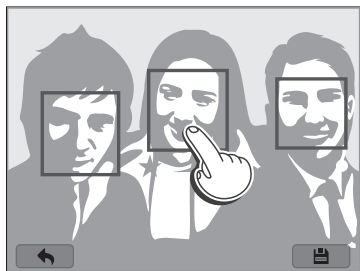

- 6 Выберите наилучшее изображение лиц из 5 сделанных ранее.
  - Повторите шаги 5 и 6 для замены остальных лиц на снимке.
  - На рекомендованном камерой изображении появится значок .



- 7 Коснитесь значка , чтобы сохранить снимок.



- Чтобы предотвратить дрожание камеры, используйте штатив.
- Будет установлено разрешение **5m** или меньше.



## Режим Панорама

В режиме Панорама можно делать широкоформатные панорамные снимки. В режиме панорамы камера объединяет несколько снимков для создания живописного панорамного изображения.



▲ Образец снимка

- 1 Установите диск выбора режима на **S**.
- 2 Выберите пункт **Панорама**.
- 3 Скомпонуйте кадр и слегка нажмите кнопку затвора для фокусировки и установки экспозиции.
  - Наведите камеру на левую или правую (верхнюю или нижнюю) часть композиции, которую требуется запечатлеть.
- 4 Нажмите и удерживайте кнопку затвора для начала съемки.

- 5 Медленно перемещайте камеру в выбранном направлении, удерживая кнопку затвора, чтобы завершить панорамную Съемку.
  - На дисплее появятся стрелки, направленные в сторону перемещения камеры, а в окошке предпросмотра будет выведена общая композиция.
  - Когда видоискатель совместится со следующим кадром, камера автоматически сделает следующий снимок.

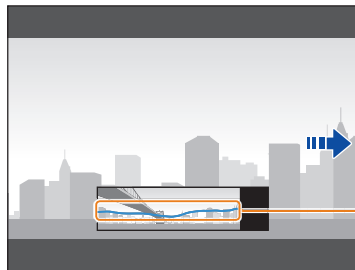

Стабилизация: более плоская линия отображает меньшее дрожание камеры.

- 6 По окончании съемки отпустите кнопку затвора.
  - Когда все нужные снимки будут сделаны, камера объединит их в один панорамный снимок.



- Панорамный снимок может не получиться в следующих условиях:
  - слишком быстрое или слишком медленное перемещение камеры;
  - недостаточное перемещение камеры для выполнения следующего снимка;
  - непостоянная скорость перемещения камеры;
  - дрожание камеры;
  - съемка в темноте;
  - попадание в кадр движущегося объекта;
  - постоянно меняющиеся яркость и цвет источника освещения.
- Сделанные снимки автоматически сохраняются, а съемка прекращается в следующих случаях:
  - изменение направления при съемке;
  - слишком быстрое перемещение камеры;
  - остановка перемещения камеры.
- При выборе режима панорамной съемки отключаются функции цифрового и оптического зума. Если перейти в режим «Панорама» при использовании зума, камера вернет зум в исходное положение.
- В этом режиме некоторые параметры съемки недоступны.
- Камера может прекратить съемку из-за композиции съемки или движения объекта.
- В режиме «Панорама» камера может не полностью запечатлеть последний кадр, если вы остановите перемещение камеры. Чтобы запечатлеть нужный фрагмент, поверните камеру сильнее, чтобы предполагаемый край панорамного снимка остался немного позади.

## Режим «Сигнал сэлфи»

В режиме «Сигнал сэлфи» камера автоматически начинает съемку в случае, если срабатывает распознавание лица в установленной области.

- 1 Установите диск выбора режима на .
- 2 Перетащите выбранную рамку в нужное место.

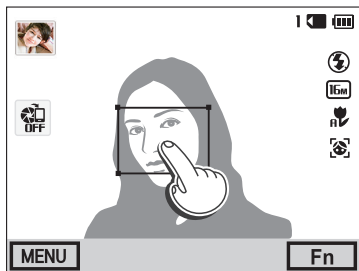

- 3 Чтобы изменить размер рамки, коснитесь ее угла и перетащите его.

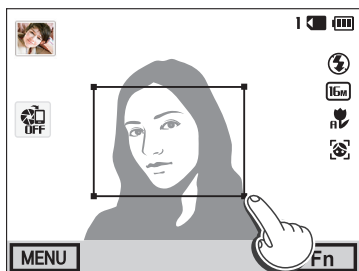

- 4 Сделайте снимок, направив объектив камеры на себя.
  - При распознании лица в рамке камера воспроизводит быстрый звуковой сигнал и автоматически делает снимок.
  - Можно также нажать затвор для съемки фотографии.



Обнаружение лиц может работать некорректно в следующих случаях:





- объект находится далеко от камеры;
- освещение слишком сильное или слишком слабое;
- объект съемки не смотрит в камеру;
- человек надел солнцезащитные очки или маску;
- у человека сильно изменяется выражение лица;
- освещение нестабильное или съемка выполняется в условиях подсветки сзади.

# Режим Волшебная рамка плюс

В режиме Волшебная рамка плюс можно выполнять фотосъемку с различными эффектами.

## Режим Моя волшебная рамка

В режиме Моя волшебная рамка можно сделать фрагмент снимка прозрачным, а затем выполнить новый снимок в прозрачной области.

- 1 Установите диск выбора режима на .
- 2 Коснитесь значка 
  - Если диск выбора режима установлен на , чтобы выбрать другой режим, нажмите кнопку [] или коснитесь значка , а затем выберите нужный режим. Вы также можете выбрать режим, нажав кнопку [MENU] и выбрав режим из списка.
- 3 Слегка нажмите кнопку затвора для фокусировки, затем нажмите кнопку затвора еще раз, чтобы сделать фоновый снимок.
  - Чтобы выбрать фоновый снимок из списка сохраненных, нажмите кнопку [MENU] и выберите пункт **Выбрать изображение** → нужный снимок. Выбрать видеозапись, файл GIF или снимок, сделанный в режиме панорамной съемки, нельзя.

- 4 Выберите пункт **Установить**.

- Чтобы выполнить повторный снимок для фона, выберите пункт **Переснять**.

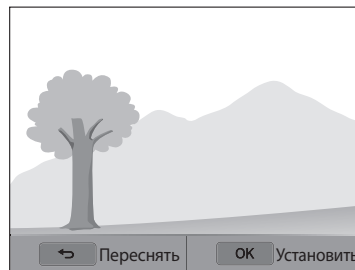

- 5 Выберите рамку.

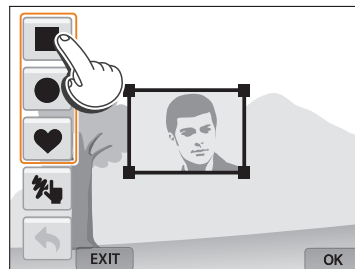

- Чтобы нарисовать новую рамку и выбрать толщину пера, коснитесь значка .

- 6 Чтобы изменить размер рамки, коснитесь ее угла и перетащите его.

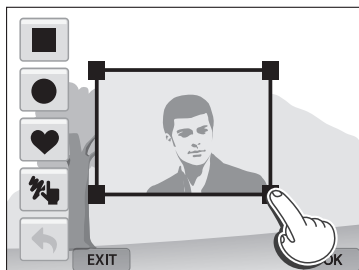

- 7 Перетащите выбранную рамку в нужное место.

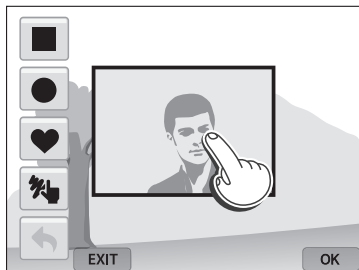

- 8 Нажмите кнопку [OK].

- 9 Отрегулируйте прозрачность области с помощью ползунков или значков «+/-».

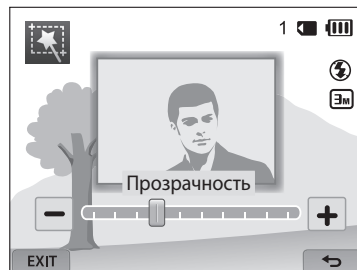





- 10 Скомпонуйте кадр и слегка нажмите кнопку затвора для фокусировки и установки экспозиции.
- Чтобы выполнить повторный снимок для фона, коснитесь значка **EXIT**.
- 11 Нажмите кнопку затвора, чтобы сделать снимок.
- Нажмите кнопку [**↶**] для возврата на предыдущий экран.
- 12 Коснитесь значка **📁**, чтобы сохранить снимок.



- В этом режиме некоторые параметры съемки недоступны.
- Фокусировка выполняется на прозрачном фрагменте внутри рамки.
- Будет установлено фиксированное разрешение **3m**.

## Режим Анимированный снимок



В режиме Анимированный снимок можно выполнить и объединить серию снимков, а затем выбрать область для создания GIF-анимации.

- 1 Установите диск выбора режима на .
- 2 Коснитесь значка .
  - Если диск выбора режима установлен на , чтобы выбрать другой режим, нажмите кнопку [>] или коснитесь значка , а затем выберите нужный режим. Вы также можете выбрать режим, нажав кнопку [MENU] и выбрав режим из списка.
- 3 Скомпонуйте кадр и слегка нажмите кнопку затвора для фокусировки и установки экспозиции.
- 4 Нажмите кнопку затвора, чтобы сделать снимок.
  - Камера выполнит несколько снимков, пока мигает индикатор состояния.

- 5 Выберите область на экране, которую требуется анимировать.



- Можно выбрать несколько областей.

Значок	Описание
	Регулировка толщины кисти.
+/-	Регулировка скорости движения.
EXIT	Выполнение повторного снимка.
	Возврат на предыдущий экран.

- 6 Коснитесь значка , чтобы сохранить снимок.



- Будет установлено разрешение снимка **VGA**.
- Чтобы предотвратить дрожание камеры, используйте штатив.
- Сохранение файла может занять больше времени.

## Режим Фотофильтр

К снимкам можно применять разнообразные фильтры, создавая с их помощью неповторимые изображения.



Миниатюра



Виньетка



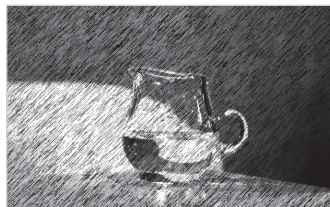

Линза "рыбий глаз"



Эскиз

1 Установите диск выбора режима на .

2 Коснитесь значка .

- Если диск выбора режима установлен на , чтобы выбрать другой режим, нажмите кнопку [] или коснитесь значка , а затем выберите нужный режим. Вы также можете выбрать режим, нажав кнопку [MENU] и выбрав режим из списка.

3 Выберите нужный эффект.

Параметр	Описание
Миниатюра	Эффект имитации объектива со сдвигом и наклоном — объект выглядит как миниатюра.
Виньетка	Цвета в стиле ретро, высокая контрастность и сильный эффект виньетки, как при использовании ломокамеры.
Картина тушью	Применение эффекта эскиза тушью.
Картина маслом	Эффект масляной краски.
Мультфильм	Эффект мультипликационной графики.
Перекрестный фильтр	Добавление линий, отходящих от ярких объектов, для имитации визуального эффекта перекрестного фильтра.
Эскиз	Эффект карандашного эскиза.
Мягкий фокус	Эффект, помогающий скрыть изъяны лица или сделать снимок размытым.
Линза "рыбий глаз"	Затемнение краев кадра и искривление пространства для имитации эффекта объектива "рыбий глаз".
Классика	Эффект черно-белого снимка.
Ретро	Эффект сепии.
Съемка с масштабированием	Размытие краев изображения для выделения объектов в центре кадра.

4 Скомпонуйте кадр и слегка нажмите кнопку затвора для фокусировки и установки экспозиции.

5 Нажмите кнопку затвора, чтобы сделать снимок.





- В зависимости от выбранного параметра разрешение может автоматически установиться на значение до **5m**.
- Чтобы применить эффекты фильтра к ранее сохраненным снимкам, нажмите кнопку **[MENU]** и выберите пункт **Выбрать изображение** → нужный снимок. Выбрать видеозапись, файл GIF или снимок, сделанный в режиме панорамной съемки, нельзя.

## Режим Кинофильм

К видеозаписям можно применять разнообразные фильтры, создавая с их помощью неповторимые изображения.

1 Установите диск выбора режима на .

2 Коснитесь значка .

- Если диск выбора режима установлен на , чтобы выбрать другой режим, нажмите кнопку **[>]** или коснитесь значка , а затем выберите нужный режим. Вы также можете выбрать режим, нажав кнопку **[MENU]** и выбрав режим из списка.

3 Выберите нужный эффект.

Параметр	Описание
Миниатюра	Эффект имитации объектива со сдвигом и наклоном — объект выглядит как миниатюра.

Параметр	Описание
Виньетка	Цвета в стиле ретро, высокая контрастность и сильный эффект виньетки, как при использовании ломокамеры.
Эскиз	Эффект карандашного эскиза.
Линза "рыбий глаз"	Затемнение краев кадра и искривление пространства для имитации эффекта объектива "рыбий глаз".
Классика	Эффект черно-белого снимка.
Ретро	Эффект сепии.
Палитра "Эффект 1"	Создание яркого изображения — контрастного и с насыщенными цветами.
Палитра "Эффект 2"	Создание четких кадров.
Палитра "Эффект 3"	Применение мягких коричневых тонов.
Палитра "Эффект 4"	Эффект холодного одноцветного изображения.

4 Коснитесь значка , чтобы начать запись.

5 Снова коснитесь значка , чтобы остановить запись.



- В режиме **Миниатюра** скорость воспроизведения увеличивается.
- При выборе автофильтра **Миниатюра** записать звук во время видеосъемки нельзя.
- В зависимости от выбранного параметра разрешение видеозаписи может автоматически установиться на значение до **VGA**.





## Режим Мастер эффектов

В режиме Мастер эффектов можно выполнить снимок с применением различных фильтров или эффектов текстуры, а затем добавить к нему эффекты кисти или ручки.

1 Установите диск выбора режима на .

2 Коснитесь значка .

- Если диск выбора режима установлен на , чтобы выбрать другой режим, нажмите кнопку [] или коснитесь значка , а затем выберите нужный режим. Вы также можете выбрать режим, нажав кнопку [MENU] и выбрав режим из списка.

3 Выберите нужный эффект.

Параметр	Описание
Рассеивание света	Создание эффекта рассеивания света.
Ломокамера	Имитация объектива ломо-камеры.
Трещина	Создание эффекта потрескавшейся земли.
Сепия	Применить эффект коричневой сепии.
Ткань	Создание эффекта ткани.
Старая пленка	Имитация снимка, снятого на старую пленку.



Параметр	Описание
Мятая бумага	Создание эффекта мятой бумаги.
Акварель	Эффект акварельной краски.
Волна	Создание эффекта волны.
Мультфильм	Эффект мультипликационной графики.
Песок	Создание эффекта песка.
Растровое изображение	Создание эффекта растрового изображения.
Шероховатая стена	Создание эффекта шероховатой стены.
Эскиз	Эффект карандашного эскиза.
Мультик с сепией	Создание эффекта мультфильма с коричневой сепией.

4 Слегка нажмите кнопку затвора для фокусировки, затем нажмите кнопку затвора еще раз, чтобы сделать фоновый снимок.

- Чтобы выбрать фоновый снимок из списка сохраненных, нажмите кнопку [MENU] и выберите пункт **Выбрать изображение** → нужный снимок. Выбрать видеозапись, файл GIF или снимок, сделанный в режиме панорамной съемки, нельзя.





5 Выберите пункт **Установить**.





- Чтобы выполнить повторный снимок для фона, выберите пункт **Переснять**.

- 6 Коснитесь значка  или  и выберите область для применения эффекта.



- 7 Коснитесь значка редактирования для изменения выбранной области.
- Чтобы увеличить фрагмент снимка, поверните кнопку управления зумом вправо.

Значок	Описание
	Переключение примененного параметра.
	Выбор эффекта кисти.
	Выбор эффекта ручки.
	Регулировка толщины кисти или ручки.

Значок	Описание
	Удаление эффекта кисти.
	Удаление эффекта ручки.
	Удаление всех примененных эффектов.
	Возврат к режиму редактирования.
	Для увеличения других частей снимка перетаскивайте изображение на экране.







- 8 Коснитесь значка , чтобы сохранить снимок.
- Чтобы выполнить повторный снимок для фона, коснитесь значка **EXIT**.



- Отредактированные снимки сохраняются как новые файлы.
- Будет установлено фиксированное разрешение **Эм**.



## Режим Цветная кисть

В режиме Цветная кисть можно выполнить снимок с применением различных фильтров, а затем увеличить резкость или насыщенность цвета фрагмента путем проведения по нему линии.

- 1 Установите диск выбора режима на .
- 2 Коснитесь значка .
  - Если диск выбора режима установлен на , чтобы выбрать другой режим, нажмите кнопку [] или коснитесь значка , а затем выберите нужный режим. Вы также можете выбрать режим, нажав кнопку [MENU] и выбрав режим из списка.
- 3 Слегка нажмите кнопку затвора для фокусировки, затем нажмите кнопку затвора еще раз, чтобы сделать фоновый снимок.
  - Чтобы выбрать фоновый снимок из списка сохраненных, нажмите кнопку [MENU] и выберите пункт **Выбрать изображение** → нужный снимок. Выбрать видеозапись, файл GIF или снимок, сделанный в режиме панорамной съемки, нельзя.
- 4 Выберите пункт **Установить**.
  - Чтобы выполнить повторный снимок для фона, выберите пункт **Назад**.
- 5 Выберите параметр → .

Параметр	Описание
Классика	Эффект черно-белого снимка.

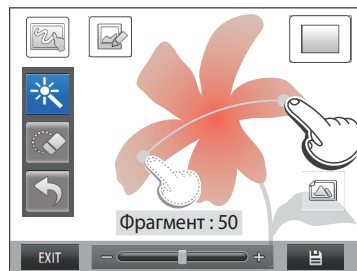

Параметр	Описание
Сепия	Применить эффект коричневой сепии.
Размытость	Создание мягкого эффекта размытости.
Старая пленка	Имитация снимка, снятого на старую пленку.
Эскиз	Эффект карандашного эскиза.

- 6 Проведите линию пальцем, чтобы выбрать область.
  - Область того же цвета, что и выбранная область, станет более яркой и четкой.
  - Также можно отрегулировать цветовой диапазон с помощью ползунка или значков «+/-».
  - Можно одновременно выбрать несколько областей одинакового цвета. Если случайно выбрана ненужная область, коснитесь значка  или , чтобы исключить ее из выбора.



7 Коснитесь значка редактирования для изменения выбранной области.

- Чтобы увеличить фрагмент снимка, поверните кнопку управления зумом вправо.

Значок	Описание
	Переключение примененного параметра.
	Автоматический выбор области.
	Уменьшение цвета и четкости областей того же цвета, что и выбранная.
	Уменьшение цвета и четкости только выбранной области.
	Возврат на предыдущий экран.
	Просмотр оригинала изображения.
	Возврат к режиму редактирования.
	Для увеличения других частей снимка перетаскивайте изображение на экране.



8 Коснитесь значка , чтобы сохранить снимок.

- Чтобы выполнить повторный снимок для фона, коснитесь значка **EXIT**.



- Отредактированные снимки сохраняются как новые файлы.
- Будет установлено фиксированное разрешение .

## Редактирование снимков

Редактировать снимки можно несколькими способами. Установите диск выбора режима на  и коснитесь значка . См. раздел «Редактирование снимков» (стр. 95).

# Запись видео

С помощью камеры можно делать видеозаписи в формате Full HD (1920 X 1080) длительностью до 20 минут. Камера сохраняет видеозаписи в файлах формата MP4 (H.264).



- H.264 (MPEG-4 part10/AVC) — это видеоформат с высокой степенью сжатия, установленный международными стандартизирующими организациями ISO-IEC и ITU-T.
- При использовании карт памяти с низкой скоростью записи камера может неправильно сохранять видео. Видео могут быть повреждены или не воспроизводиться.
- Создание видеозаписей с высоким разрешением не поддерживается картами памяти с низкой скоростью записи. Для видеосъемки с высоким разрешением используйте карты памяти с более высокой скоростью записи.
- Если включена стабилизация изображения, в видео могут попадать звуки, вызванные ее работой.
- При использовании зума во время видеосъемки камера может записать его звук. Чтобы уменьшить этот нежелательный эффект, воспользуйтесь функцией «чистого» звука (стр. 84).

1 Установите диск выбора режима на **P**, **A-S-M**, **S**, **📷**, **★** или **AUTO**.

- Данная функция может быть недоступна в некоторых режимах.

2 Задайте параметры.

- Список параметров см. в разделе «Режимы фотосъемки» (стр. 62).

3 Коснитесь значка **📹** (Запись видео), чтобы начать запись.

- Во время видеосъемки нажмите кнопку [**👏**] один раз, чтобы выключить функцию непрерывного АФ, и еще раз, чтобы включить ее.

4 Снова коснитесь значка **📹** (Запись видео), чтобы остановить запись.

## Приостановка видеосъемки

Камера позволяет временно приостановить видеосъемку. Благодаря этому можно объединить несколько записей в одну.

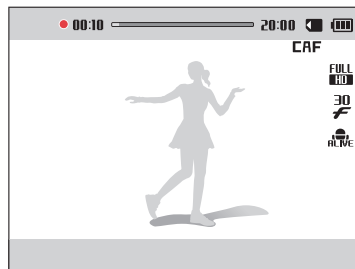







- Нажмите кнопку [**OK**], чтобы приостановить съемку.
- Для возобновления съемки нажмите кнопку [**OK**].

## Видеосъемка в режиме автоматического определения сюжета

В интеллектуальном режиме камера автоматически выбирает настройки на основе определенного сюжета.

- 1 Установите диск выбора режима на **AUTO**.
- 2 Задайте параметры.
  - Список параметров см. в разделе «Режимы фотосъемки» (стр. 62).
- 3 Скомпонуйте кадр.
  - Камера автоматически выберет сюжетный режим. В левом верхнем углу дисплея отобразится значок соответствующего сюжетного режима.

Значок	Описание
	Пейзаж
	Закат
	Ясное небо
	Лес

- 4 Коснитесь значка  (Запись видео), чтобы начать запись.
- 5 Снова коснитесь значка  (Запись видео), чтобы остановить запись.



- Если камера не смогла определить подходящий режим сюжета, то применяются настройки по умолчанию для режима автоматического определения сюжета.
- При неблагоприятных условиях, например при дрожании камеры, неправильно подобранном освещении или расстоянии до объекта, камера может некорректно выбрать сюжетный режим.

# Режимы фотосъемки

В этом разделе описывается настройка параметров в режиме съемки.

<b>Выбор разрешения и качества изображения</b> .....	63	<b>Настройка яркости и цвета</b> .....	76
Выбор разрешения .....	63	Ручная коррекция экспозиции (EV) .....	76
Выбор качества снимков .....	64	Компенсация при подсветке сзади (ACB) .....	77
<b>Съемка в темноте</b> .....	65	Изменение режима экспозамера .....	77
Предотвращение появления эффекта		Выбор баланса белого .....	78
красных глаз .....	65	<b>Режимы серийной съемки</b> .....	81
Фотосъемка со вспышкой .....	65	Непрерывная фотосъемка .....	81
Изменение параметров вспышки .....	66	Автоспуск .....	82
Настройка светочувствительности ISO .....	68	Снимки с эксповилкой .....	82
<b>Выбор режима фокусировки</b> .....	69	<b>Улучшение изображений</b> .....	83
Макросъемка .....	69	<b>Настройка звука зума</b> .....	84
Автофокус .....	69	<b>Создание стоп-кадров во время</b>	
Настройка зоны фокусировки .....	71	<b>видеосъемки</b> .....	85
Сенсорная настройка фокусировки .....	71		
<b>Обнаружение лиц</b> .....	74		
Обнаружение лиц .....	74		
Съемка автопортрета .....	74		
Съемка по улыбке .....	75		
Советы по обнаружению лиц .....	75		

# Выбор разрешения и качества изображения

В этом разделе описывается, как менять параметры разрешения и качества изображения.

## Выбор разрешения

AUTO P A S M S  

Снимки и видеозаписи с большим разрешением содержат большее число пикселей, поэтому их можно напечатать на бумаге большего размера и просмотреть на более крупном экране. При использовании высокого разрешения также увеличивается размер файла.





### Настройка разрешения фотосъемки

- 1 В режиме съемки нажмите кнопку [MENU].
- 2 Выберите пункт **Размер фото**.
- 3 Выберите нужный параметр.

Значок	Описание
	<b>4608 X 3456:</b> печать на бумаге формата A1.
	<b>4608 X 3072:</b> печать широкоформатных снимков на бумаге формата A1(3:2).
	<b>4608 X 2592:</b> печать панорамных снимков (16:9) на бумаге формата A1 или просмотр на экране HD-телевизора.
	<b>3648 X 2736:</b> печать на бумаге формата A2.
	<b>2832 X 2832:</b> печать на бумаге формата A3 (с соотношением сторон 1:1).
	<b>2592 X 1944:</b> печать на бумаге формата A4.
	<b>1984 X 1488:</b> печать на бумаге формата A5.
	<b>1920 X 1080:</b> печать панорамных снимков (16:9) на бумаге формата A5 или просмотр на экране HD-телевизора.
	<b>1024 X 768:</b> отправка снимков по электронной почте.

### Настройка разрешения видеосъемки

- 1 В режиме съемки нажмите кнопку [MENU].
- 2 Выберите пункт **Разрешение видео**.
- 3 Выберите нужный параметр.



Значок	Описание
	<b>1920 X 1080:</b> просмотр файлов высокого качества на экране HD-телевизора.
	<b>1280 X 720:</b> просмотр HD-файлов на экране HD-телевизора.
	<b>640 X 480:</b> просмотр SD-файлов на экране аналогового телевизора.
	<b>Для передачи:</b> отправка файлов в сервис обмена файлами по беспроводной сети (максимум за 30 секунд).



## Выбор качества снимков P A S M

Выбор качества снимков. Чем выше качество изображения, тем больше размер файлов. Снимки сжимаются и сохраняются в формате JPEG.

- 1 В режиме съемки нажмите кнопку [MENU].
- 2 Выберите пункт **Качество**.
- 3 Выберите нужный параметр.

Значок	Описание
	<b>Наилучшее:</b> для получения снимков максимально высокого качества.
	<b>Отличное:</b> для получения снимков высокого качества.
	<b>Обычный:</b> для получения снимков обычного качества.

## Съемка в темноте

В этом разделе описана фотосъемка ночью или при слабом освещении.

### Предотвращение появления эффекта красных глаз

P S 

Если для съемки человека при недостаточном освещении применяется вспышка, возможно появление эффекта красных глаз. Установите режим вспышки **Красные глаза**. Более подробные сведения о параметрах вспышки можно найти в разделе «Изменение параметров вспышки» (стр. 66).



▲ До коррекции



▲ После коррекции

### Фотосъемка со вспышкой

Нажмите кнопку открытия вспышки. Если блок вспышки поднят, вспышка работает в соответствии с настройками. Если выбран параметр **Выключить**, вспышка не сработает, даже если она поднята.

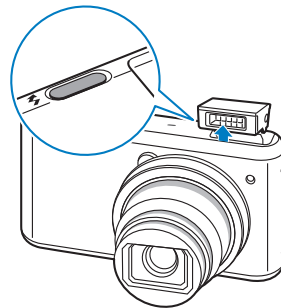

- Когда блок вспышки не используется, держите его закрытым во избежание повреждений.
- Принудительное открытие блока вспышки может повредить камеру. Чтобы закрыть блок вспышки, мягко надавите на него.

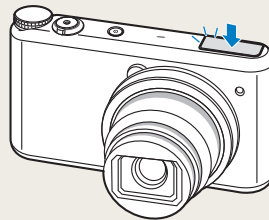

## Изменение параметров вспышки AUTO P A S M S

Используйте вспышку, когда освещение слишком слабое или требуется, чтобы снимок был более светлым.

- 1 Нажмите кнопку открытия вспышки.
- 2 В режиме съемки нажмите кнопку .

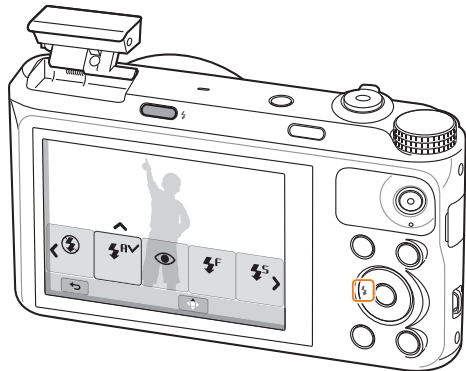

### 3 Выберите нужный параметр.

Значок	Описание
	<p><b>Выключить:</b></p> <ul style="list-style-type: none"> <li>Вспышка не срабатывает.</li> <li>При съемке в условиях слабого освещения будет отображаться предупреждение о дрожании камеры («»).</li> </ul>
	<p><b>Авто:</b> камера автоматически выберет нужные параметры вспышки для сюжета, определенного в интеллектуальном режиме.</p>
	<p><b>Авто:</b> вспышка будет срабатывать автоматически, если объект или фон слишком темные.</p>
	<p><b>Красные глаза:</b></p> <ul style="list-style-type: none"> <li>Если объект или фон слишком темные, вспышка будет срабатывать дважды, чтобы устранить эффект красных глаз.</li> <li>Между двумя срабатываниями вспышки проходит некоторое время. Не двигайтесь, пока вспышка не сработает второй раз.</li> </ul>
	<p><b>Заполняющая вспышка:</b></p> <ul style="list-style-type: none"> <li>Вспышка будет срабатывать каждый раз при создании снимка.</li> <li>Камера автоматически регулирует яркость вспышки.</li> </ul>

Значок	Описание
	<p><b>Медленная синхронизация:</b></p> <ul style="list-style-type: none"> <li>Вспышка будет срабатывать, а затвор будет дольше оставаться открытым.</li> <li>Этот режим следует использовать, если нужен рассеянный свет, чтобы показать на снимке больше деталей фона.</li> <li>Чтобы снимки не получались размытыми, используйте штатив.</li> <li>При съемке в условиях слабого освещения будет отображаться предупреждение о дрожании камеры (☞).</li> </ul>

Набор доступных параметров варьируется в зависимости от условий съемки.



- Если включен режим серийной съемки или выбран параметр **Автопортрет**, вспышка не работает.
- Убедитесь, что объекты находятся на рекомендуемом расстоянии от вспышки (стр. 155).
- Если свет вспышки отражается или в воздухе много пыли, на снимках могут появляться маленькие пятна.
- В некоторых режимах можно настроить параметры вспышки, нажав кнопку [MENU] и выбрав пункт **Вспышка**.

### Настройка яркости вспышки

Настройте яркость вспышки, чтобы избежать недо- или переэкспонирования снимков.

- В режиме съемки нажмите кнопку [⚡].
- Выберите нужный параметр.
- Нажмите кнопку [DISP].
- Яркость регулируется кнопками [⚡/☞].
  - Также можно отрегулировать яркость с помощью ползунка или значков «+/-».



## 5 Чтобы сохранить настройки, нажмите кнопку [OK].



- Настройка яркости вспышки может оказаться неэффективной в следующих случаях:
  - объект съемки находится слишком близко к камере;
  - установлена слишком высокая светочувствительность ISO;
  - значение экспозиции слишком велико или слишком мало.
- В некоторых режимах съемки использование этой функции невозможно.

## Настройка светочувствительности ISO P A S M

Светочувствительность ISO — это уровень чувствительности фотопленки к свету по стандарту Международной организации по стандартизации (ISO, International Organisation for Standardisation). Чем выше значение светочувствительности ISO, тем более чувствительной к свету становится камера. При высокой светочувствительности ISO можно получать высококачественные снимки без эффекта дрожания камеры, не используя вспышку.

- 1 В режиме съемки нажмите кнопку [MENU].
- 2 Выберите пункт **ISO**.
- 3 Выберите нужный параметр.
  - Коснитесь значка  для выбора подходящего уровня ISO в соответствии с яркостью и освещенностью объекта.



При более высоких значениях светочувствительности ISO на снимках может присутствовать шум.

## Выбор режима фокусировки

В этом разделе описывается процедура фокусировки камеры в соответствии с параметрами объекта и условиями съемки.

### Макросъемка AUTO P A S M S

Режим макросъемки предназначен для съемки объектов, например цветов или насекомых, крупным планом. См. раздел «Автофокус».



- Чтобы снимки не получались размытыми, старайтесь держать камеру неподвижно.
- Выключите вспышку, если расстояние до объекта не превышает 40 см.





### Автофокус AUTO P A S M S

Для получения четких снимков выбирайте параметры фокусировки с учетом расстояния до объекта съемки.

1 В режиме съемки нажмите кнопку [].



## 2 Выберите нужный параметр.

Значок	Описание
	<b>Обычный автофокус:</b> объект съемки находится на расстоянии более 80 см. Или более 350 см при использовании зума.
	<b>Ручная фокусировка:</b> фокусировка на объекте путем ручной регулировки фокуса (стр. 70).
	<b>Макросъемка:</b> фокусировка на объекте, находящемся на расстоянии 10–80 см от камеры. или 150–350 см при использовании зума.
	<b>Автомакро:</b> <ul style="list-style-type: none"> <li>• Объект съемки находится на расстоянии более 10 см. Или более 150 см при использовании зума.</li> <li>• Этот режим задан по умолчанию для некоторых режимов съемки.</li> </ul>



Набор доступных параметров варьируется в зависимости от условий съемки.



В некоторых режимах можно настроить параметры фокусировки, нажав кнопку [MENU] и выбрав пункт **Фокус**.

## Ручная настройка фокусировки

P A S M

- 1 В режиме съемки нажмите кнопку [].
- 2 Выберите пункт **Ручная фокусировка**.
- 3 Используйте кнопки [/] для регулировки фокуса.
  - Также для регулировки значения можно перетащить ползунок или коснуться значков «+/-».



- 4 Чтобы сохранить настройки, нажмите кнопку [OK].





Если при ручной настройке не удалось добиться точной фокусировки, снимок может получиться размытым.

## Настройка зоны фокусировки P A S M

Выбрав подходящую зону фокусировки, которая зависит от расположения объекта в кадре, можно получить более четкие снимки.

- 1 В режиме съемки нажмите кнопку [MENU].
- 2 Выберите пункт **Зона фокусировки**.
- 3 Выберите нужный параметр.





Значок	Описание
	<b>По центру АФ:</b> фокусировка по центру кадра (подходит, если объекты расположены приблизительно в центре кадра).
	<b>Матричная автофокусировка:</b> фокусировка на одной или нескольких из 9 возможных областей.

Набор доступных параметров варьируется в зависимости от режима съемки.

## Сенсорная настройка фокусировки (AUTO) P A S M S

Выбор объекта фокусировки или съемка касанием экрана.

- 1 В режиме съемки нажмите кнопку [MENU].
- 2 Выберите пункт **Сенсорный автофокус**.
- 3 Выберите нужный параметр.

Значок	Описание
	<b>Выключить:</b> функция сенсорной автофокусировки не используется.
	<b>Сенсорный автофокус:</b> фокусировка на объекте, выбранном касанием.
	<b>Следающий автофокус:</b> фокусировка на объекте, выбранном касанием, и его отслеживание (стр. 72).
	<b>Съемка в одно касание:</b> выбор объекта фокусировки и выполнение снимка одним касанием (стр. 73).

Набор доступных параметров варьируется в зависимости от условий съемки.



Фокусировка будет сброшена после 5 секунд бездействия камеры или нажатия кнопки затвора при включенной функции сенсорной автофокусировки.



### Следящий автофокус

Следящий автофокус позволяет отслеживать положение объекта и автоматически фокусироваться на нем, даже если камера находится в движении.

- 1 В режиме съемки нажмите кнопку [MENU].
- 2 Выберите пункт **Сенсорный автофокус** → **Следящий автофокус**.
- 3 В сенсорной области коснитесь изображения объекта, который нужно отслеживать.
  - На объекте появится рамка фокусировки, которая будет следовать за объектом при перемещении камеры.

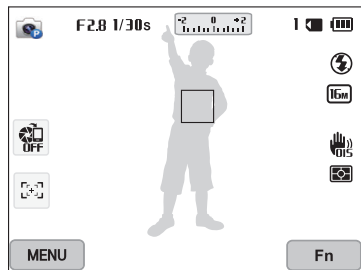

- Белая рамка означает, что камера следит за объектом.
- При легком нажатии кнопки затвора появляется зеленая рамка, означающая, что объект находится в фокусе.
- Появление красной рамки означает, камера не смогла выполнить фокусировку.

### 4 Нажмите кнопку затвора, чтобы сделать снимок.



- Если область фокусировки не выбрана, рамка фокусировки будет находиться в центре экрана.
- Отслеживание объекта может работать некорректно в следующих случаях:
  - объект слишком маленький;
  - объект движется слишком быстро;
  - недостаточно света или подсветка находится сзади;
  - совпадают окраска или фактура объекта и фона;
  - объект съемки имеет горизонтальную текстуру (например, жалюзи);
  - камера сильно дрожит.
- При сбое отслеживания функция будет сброшена.
- Если при отслеживании объекта возник сбой, объект для отслеживания необходимо выбрать повторно.
- Если камера не может выполнить фокусировку, рамка фокусировки сменит цвет на красный, а фокусировка будет сброшена.

### Съемка в одно касание

Можно выполнить снимок одним касанием пальца. При касании объекта съемки на экране камера автоматически выполнит фокусировку на нем и сделает снимок.

- 1 В режиме съемки нажмите кнопку [MENU].
- 2 Выберите пункт **Сенсорный автофокус** → **Съемка в одно касание**.
- 3 Коснитесь объекта съемки, чтобы сделать снимок.

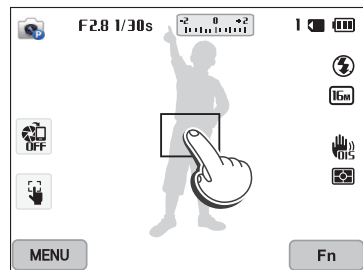

В этом режиме недоступны функции автоспуска, интеллектуального зума и серийной съемки.

## Обнаружение лиц P A S M S

При включенной функции обнаружения лиц камера может автоматически обнаруживать лицо человека. При фокусировке на лице человека экспозиция настраивается автоматически. Чтобы выполнить снимок улыбающегося лица, воспользуйтесь режимом **Улыбка**.

### Обнаружение лиц

Камера может автоматически обнаруживать до 10 лиц в одном кадре.

- 1 В режиме съемки нажмите кнопку [MENU].
- 2 Выберите пункт **Обнаружение лица** → **Обычная**.

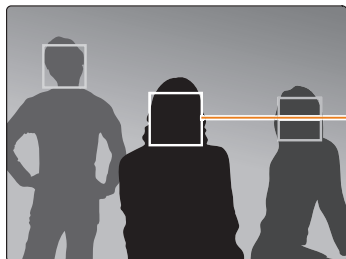

Лицо человека, находящегося ближе всего к камере или центру кадра, отображается в белой рамке фокусировки, а остальные лица — в серых рамках фокусировки.



Чем ближе люди расположены к камере, тем быстрее выполняется обнаружение лиц.

### Съемка автопортрета

С помощью этой функции можно фотографировать себя. При включении этой функции устанавливается небольшое фокусное расстояние. При попадании лица в фокус камера подает звуковой сигнал.

- 1 В режиме съемки нажмите кнопку [MENU].
- 2 Выберите пункт **Обнаружение лица** → **Автопортрет**.
- 3 Сделайте снимок, направив объектив камеры на себя.
- 4 Когда прозвучит короткий звуковой сигнал, нажмите кнопку затвора.

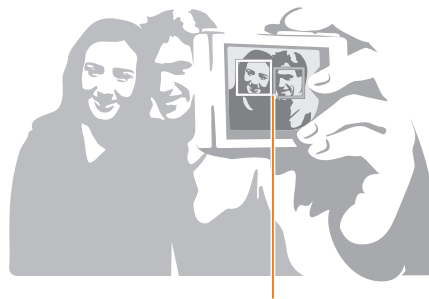

Если лица расположены в центре кадра, камера быстро подаст звуковой сигнал.



Если отключить громкость (параметр **Громкость** в настройках звука), камера не будет подавать звуковой сигнал (стр. 135).

## Съемка по улыбке

Камера будет автоматически делать снимок при обнаружении улыбающегося лица.

- 1 В режиме съемки нажмите кнопку [MENU].
- 2 Выберите пункт **Обнаружение лица** → **Улыбка**.
- 3 Скомпонуйте снимок.
  - Камера будет автоматически делать снимок при обнаружении улыбающегося лица.

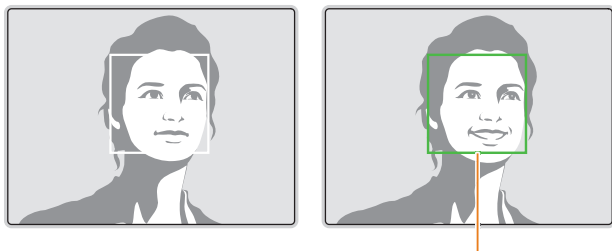

Если человек улыбается широко, камера быстрее обнаруживает улыбку.

## Советы по обнаружению лиц

- При обнаружении лица камера начинает автоматически его отслеживать.
- Обнаружение лиц может работать некорректно в следующих случаях:
  - объект находится далеко от камеры (рамка фокусировки принимает оранжевый цвет при использовании функций съемки улыбки);
  - освещение слишком сильное или слишком слабое;
  - объект съемки не смотрит в камеру;
  - человек надел солнцезащитные очки или маску;
  - у человека сильно изменяется выражение лица;
  - освещение нестабильное или съемка выполняется в условиях подсветки сзади.
- При выборе параметров обнаружения лица устанавливается матричная область АФ.
- В зависимости от выбранных параметров функции обнаружения лица некоторые режимы фотосъемки могут быть недоступны.

# Настройка яркости и цвета

В этом разделе описывается, как настроить яркость и цвета для повышения качества изображения.

## Ручная коррекция экспозиции (EV) P A S

В зависимости от общего освещения ваши снимки могут получаться слишком светлыми или слишком темными. В этом случае можно вручную скорректировать экспозицию, чтобы повысить качество снимков.



▲ Темнее (-)



▲ Нейтрально (0)



▲ Светлее (+)

1 В режиме съемки нажмите кнопку [MENU].

2 Выберите пункт **EV**.

- Также можно коснуться значения экспозиции на экране, чтобы открыть окно регулировки.

3 С помощью кнопок [⚡/☀️] отрегулируйте экспозицию.

- Также можно отрегулировать экспозицию с помощью ползунка.
- При увеличении экспозиции снимки будут ярче.



4 Чтобы сохранить настройки, нажмите кнопку [OK].



- Выбранное значение экспозиции будет сохраняться автоматически. Может потребоваться снова изменить экспозицию, чтобы избежать переэкспонирования или недоэкспонирования.
- Если выбор подходящей экспозиции затруднителен, выберите режим **Автоматическая экспозилка**. Камера сделает 3 снимка подряд с разными значениями экспозиции: стандартным, более высоким и более низким (стр. 82).

## Компенсация при подсветке сзади (ACB) P A S M

Если источник света находится позади объекта или же объект и фон сильно контрастируют, велика вероятность, что объект на снимке будет темным. В этом случае выберите режим автоматического баланса контрастности (ACB).

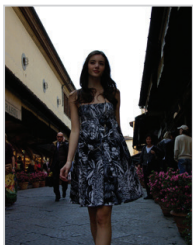

▲ Без ACB



▲ С использованием ACB

- 1 В режиме съемки нажмите кнопку [MENU].
- 2 Выберите пункт **ACB**.
- 3 Выберите нужный параметр.

Значок	Описание
	<b>Выключить:</b> ACB (автоматический баланс контрастности) отключен.
	<b>Включен:</b> ACB (автоматический баланс контрастности) включен.



Функция ACB всегда включена в режиме Интеллектуальный режим.

## Изменение режима экспомера P A S M

Режимом экспомера называется метод измерения камерой количества света. Яркость и освещенность снимка изменяются в зависимости от выбранного режима экспомера.

- 1 В режиме съемки нажмите кнопку [MENU].
- 2 Выберите пункт **Экспомер**.
- 3 Выберите нужный параметр.

Значок	Описание
	<b>Матричный:</b> <ul style="list-style-type: none"> <li>• Кадр разделяется на несколько областей, затем измеряется интенсивность света в каждой из них.</li> <li>• Этот режим подходит для обычных снимков.</li> </ul>
	<b>Точечный:</b> <ul style="list-style-type: none"> <li>• Измеряется только интенсивность света в самом центре кадра.</li> <li>• Если объект находится не в центре, снимок может получиться неправильно экспонированным.</li> <li>• Этот режим подходит для съемки объекта с подсветкой сзади.</li> </ul>
	<b>Центровзвешенный:</b> <ul style="list-style-type: none"> <li>• Измеряется интенсивность света во всех участках кадра, а затем вычисляется усредненное значение с учетом того факта, что центральная часть имеет большее значение.</li> <li>• Подходит для снимков, на которых объект находится в центре кадра.</li> </ul>

## Выбор баланса белого P A S M

Цвет снимка зависит от типа и качества источника света. Чтобы цвета на снимке были естественными, выберите значение баланса белого, соответствующее условиям освещения, например «Автоматический баланс белого», «Дневной свет», «Облачно» или «Лампы накаливания».



 Автоматический баланс белого



 Дневной свет







 Облачно



 Лампы накаливания

- 1 В режиме съемки нажмите кнопку [MENU].
- 2 Выберите пункт **Баланс белого**.
- 3 Выберите нужный параметр.

Значок	Описание
	<b>Автоматический баланс белого:</b> автоматическая настройка баланса белого в соответствии с условиями освещения.
	<b>Дневной свет:</b> для съемки на улице в солнечный день.
	<b>Облачно:</b> для съемки на улице в облачную погоду или в тени.
	<b>Люминесцентный холодный белый:</b> для съемки при освещении лампами дневного света или при трехстороннем люминесцентном освещении.
	<b>Люминесцентный тёплый белый:</b> для съемки при белом люминесцентном освещении.
	<b>Лампы накаливания:</b> для съемки в помещении при свете ламп накаливания или галогенных ламп.
	<b>Цветовая температура:</b> ручная настройка цветовой температуры источника света (стр. 79).
	<b>Пользовательские установки:</b> использование настроек баланса белого, заданных вручную (стр. 80).

### Изменение предустановленных параметров баланса белого

Можно изменить почти все предустановленные параметры баланса белого, кроме **Автоматический баланс белого** и **Пользовательские установки**.

- 1 В режиме съемки нажмите кнопку **[MENU]**.
- 2 Выберите пункт **Баланс белого**.
- 3 Перейдите к нужному параметру.
- 4 Нажмите кнопку **[DISP]**.
- 5 Установите необходимое значение на шкале координат с помощью кнопок **[DISP/↶/↷/⏏]**.
  - Также можно коснуться области на экране.



- **G**: зеленый
- **A**: желтый
- **M**: пурпурный
- **B**: голубой

- 6 Чтобы сохранить настройки, нажмите кнопку **[OK]**.

### Настройка цветовой температуры

- 1 В режиме съемки нажмите кнопку **[MENU]**.
- 2 Выберите пункт **Баланс белого** → **Цветовая температура**.
- 3 Нажмите кнопку **[DISP]**.
- 4 Настройте цветовую температуру с учетом источника освещения при помощи кнопок **[↶/⏏/↷]**.
  - Также можно отрегулировать цветовую температуру с помощью ползунка или значков «+/-».
  - Чем выше значение, тем теплее цвета на снимке, и чем ниже значение — тем холоднее.

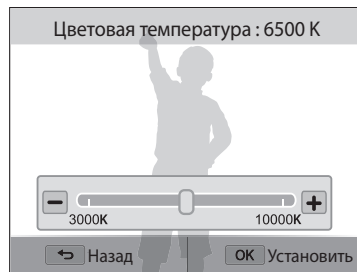

- 5 Чтобы сохранить настройки, нажмите кнопку **[OK]**.



### Ручная настройка баланса белого

Можно настроить баланс белого, сделав снимок белой поверхности, например листа бумаги, в тех условиях освещения, при которых будет выполняться фотосъемка. Настройка баланса белого поможет сделать цвета снимка естественными.

- 1 В режиме съемки нажмите кнопку **[MENU]**.
- 2 Выберите пункт **Баланс белого** → **Пользовательские установки**.
- 3 Направьте объектив на белый лист бумаги и нажмите кнопку затвора.

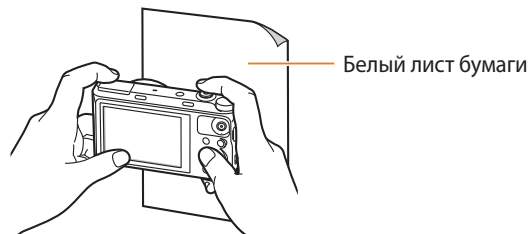

## Режимы серийной съемки P A S M S ☆

Съемка быстро перемещающихся объектов, естественных выражений лиц и жестов может быть затруднительной. Также могут возникать сложности с правильной установкой экспозиции и выбором надлежащего источника света. В этом случае выберите один из режимов серийной съемки. Также можно установить таймер для отложенной съемки.



### Непрерывная фотосъемка

- 1 В режиме съемки нажмите кнопку [S].
- 2 Выберите нужный параметр.

Значок	Описание
	<b>Прод. ролик, выс. кач.:</b> непрерывная съемка на скорости 7,1 кадра в секунду. (Камера может делать до 6 снимков за одну серию.)
	<b>Непрерывная обычная:</b> непрерывная съемка на скорости 3 кадра в секунду. (Камера может делать до 6 снимков за одну серию.)
	<b>Покадровая:</b> выполнение одного снимка. ( <b>Покадровая</b> не является параметром серийной съемки.)



- 3 Скомпонуйте кадр и слегка нажмите кнопку затвора для фокусировки и установки экспозиции.
- 4 Нажмите и удерживайте кнопку затвора.
  - Пока вы удерживаете кнопку затвора, снимки делаются один за другим.



- Набор доступных параметров варьируется в зависимости от условий съемки.
- В зависимости от выбранных параметров функции обнаружения лица некоторые режимы фотосъемки могут быть недоступны.
- В зависимости от характеристик и емкости карты памяти сохранение снимков может потребовать больше времени.
- В некоторых режимах можно настроить параметры съемки, нажав кнопку [MENU] и выбрав пункт **Тип съемки/таймер**.

## Автоспуск

- 1 В режиме съемки нажмите кнопку .
- 2 Выберите нужный параметр.

Значок	Параметр
	<b>2 сек.:</b> снимок делается после 2-секундной задержки.
	<b>10 сек.:</b> снимок делается после 10-секундной задержки.



- Чтобы отключить автоспуск, нажмите кнопку затвора.
- В некоторых режимах можно настроить параметры съемки, нажав кнопку [MENU] и выбрав пункт **Тип съемки/таймер** или **Таймер**.

## Снимки с эксповилкой

Функцией автоматической эксповилки можно воспользоваться для создания нескольких снимков одного и того же объекта с различными значениями экспозиции.

- 1 В режиме съемки нажмите кнопку .
- 2 Выберите пункт **Автоматическая эксповилка**.



- После нажатия кнопки затвора камера сделает 3 последовательных снимка с разными значениями экспозиции: стандартным, более высоким и более низким.
- Для установки значения экспозиции нажмите кнопку [MENU] и выберите пункт **Экповилка**.
- Фотосъемка может занять больше времени. Для достижения наилучших результатов воспользуйтесь штативом.

# Улучшение изображений P A S M

Контрастность, резкость и насыщенность снимков можно изменять.

- 1 В режиме съемки нажмите кнопку [MENU].
- 2 Выберите пункт **Улучшение изображения**.
- 3 Выберите нужный параметр.
  - Резкость
  - Контрастность
  - Насыщенность

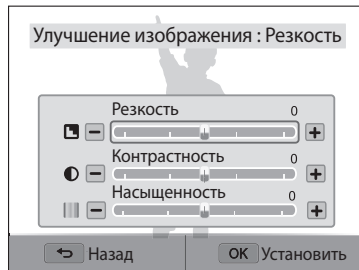

- 4 Значения регулируются кнопками [⚡/📷].
  - Также можно отрегулировать значения с помощью ползунка или значков «+/-».

Резкость	Описание
-	Уменьшение резкости краев объектов на снимке (используется для редактирования снимков на компьютере).
+	Увеличение резкости краев объектов для повышения четкости снимков. (При этом также могут увеличиться шумы на снимках.)

Контрастность	Описание
-	Уменьшение интенсивности цвета и яркости.
+	Увеличение интенсивности цвета и яркости.

Насыщенность	Описание
-	Уменьшение насыщенности.
+	Увеличение насыщенности.

- 5 Чтобы сохранить настройки, нажмите кнопку [OK].





Выберите значение 0, если не хотите применять никаких эффектов (подходит для печати).

# Настройка звука зума

AUTO P A S M S  

Если при видеосъемке используется зум, звук зума может записываться в видео. С помощью функции «чистого» звука можно уменьшить шум от зума.

- 1 В режиме съемки нажмите кнопку [MENU].
- 2 Выберите пункт **Звукозапись**.
- 3 Выберите нужный параметр.

Значок	Описание
	<b>Включен звук:</b> функция «чистого» звука включена, шум от зума будет слабым.
	<b>Выключить звук:</b> выключение функции «чистого» звука. Звук зума может записываться в видео.





- Во время использования функции «чистого» звука следите за тем, чтобы микрофон не был закрыт.
- Записи, сделанные с использованием этой функции, могут отличаться от реальных звуков.

# Создание стоп-кадров во время видеосъемки

AUTO P A S M S  

Во время видеосъемки можно сделать до 6 стоп-кадров без переключения в режим фотосъемки.

- 1 Установите диск выбора режима на **P**, **A-SM**, **S**, ,  или **AUTO**.
- 2 Коснитесь значка  (Запись видео), чтобы начать запись.
- 3 Нажимайте кнопку затвора, чтобы делать стоп-кадры.
  - Если видеосъемка приостановлена, сделать стоп-кадр с помощью кнопки затвора невозможно.
  - Стоп-кадр будет сохранен автоматически.

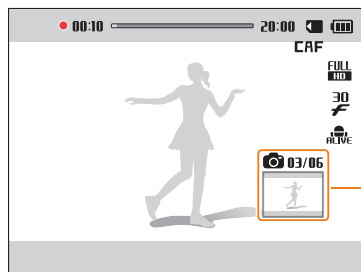

Стоп-кадры, сделанные во время видеосъемки

- 4 Снова коснитесь значка  (Запись видео), чтобы остановить запись.



- Размер стоп-кадра напрямую зависит от размера видеозаписи.
- Качество снимков, сделанных во время видеосъемки, может быть ниже, чем качество обычных снимков.
- Данная функция может быть недоступна в некоторых режимах.

# Просмотр и редактирование

В этой главе описывается, как просматривать снимки и видеозаписи и редактировать снимки. Также из нее вы узнаете, как подключать камеру к компьютеру и телевизору.

<b>Использование режима просмотра снимков и видеозаписей</b> .....	87
Включение режима просмотра .....	87
Просмотр снимков .....	92
Просмотр видеозаписей .....	94
<b>Редактирование снимков</b> .....	95
Изменение размеров снимков .....	95
Поворот снимка .....	95
Кадрирование снимка .....	96
Применение эффектов автофильтра .....	96
Настройка цвета темных объектов, яркости, контрастности и насыщенности .....	97
Регулировка портретных снимков .....	98
<b>Редактирование видеозаписей</b> .....	99
Обрезка видео .....	99
Захват изображения из видео .....	99
<b>Просмотр файлов на экране телевизора</b> ...	100
<b>Передача файлов на компьютер</b> .....	101
Передача файлов на компьютер под управлением ОС Windows .....	101
Передача файлов на компьютер с Mac OS ...	102
<b>Работа с программами на компьютере</b> .....	104
Установка программы i-Launcher .....	104
Использование программы i-Launcher .....	105

# Использование режима просмотра снимков и видеозаписей

В этом разделе описывается, как просматривать снимки и видеозаписи, а также организовывать файлы.

## Включение режима просмотра

В этом режиме можно просматривать снимки и видеозаписи, хранящиеся на камере.

### 1 Нажмите кнопку [▶].

- На дисплее отобразится последний из сохраненных файлов.
- Если камера была выключена, она включится, а на дисплее появится последний из сохраненных файлов.

### 2 С помощью кнопок [⚡/📷] перейдите к нужному файлу.

- Также можно перейти к другому файлу, перетащив изображение влево или вправо.
- Нажмите и удерживайте кнопки [⚡/📷] для быстрой прокрутки файлов.



- Для просмотра файлов, хранящихся во встроенной памяти, необходимо извлечь карту памяти.
- Камера может не поддерживать просмотр и редактирование файлов, снятых другими камерами, из-за неподдерживаемых размеров (изображения и т. д.) или кодеков. Рекомендуем просматривать и редактировать такие файлы на ПК или другом устройстве.
- Снимки и видеозаписи, выполненные в портретной ориентации, автоматически не поворачиваются и отображаются на камере и других устройствах в альбомной ориентации.

## Сведения о фотофайле

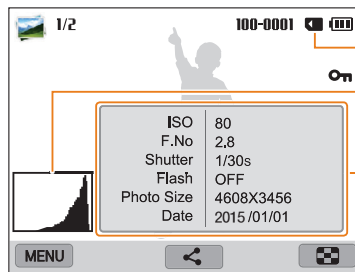

Используемая память

Гистограмма

Информация о файле

Значок	Описание
1/2	Текущий файл/всего файлов
100-0001	Имя папки — имя файла
H5	Снимки, сделанные в режиме непрерывной съемки (см. раздел «Просмотр файлов в виде папки» на стр. 88).
On	Защищенный файл
<	Передача файла или предоставление общего доступа к нему
📷	Просмотр файлов в виде миниатюр (стр. 89).



Чтобы отобразить информацию о файле, нажмите кнопку [DISP].



### Сведения о видеофайле

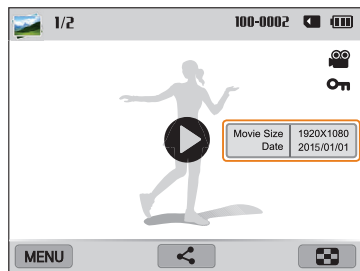

Информация о файле

Значок	Описание
1/2	Текущий файл/всего файлов
100-0002	Имя папки — имя файла
	Видеофайл
	GIF-файл: снимок, выполненный в режиме «Анимированный снимок»
	Защищенный файл
	Просмотр видеозаписей
	Передача файла или предоставление общего доступа к нему
	Просмотр файлов в виде миниатюр (стр. 89)



Чтобы отобразить информацию о файле, нажмите кнопку [DISP].

### Просмотр файлов в виде папки

Снимки, сделанные в режиме непрерывной съемки, отображаются в виде папок.

- Для перехода к нужной папке в режиме просмотра перетащите изображение влево или вправо либо нажмите кнопки [↔/📁].
  - Камера автоматически начнет показ снимков, хранящихся в папке.

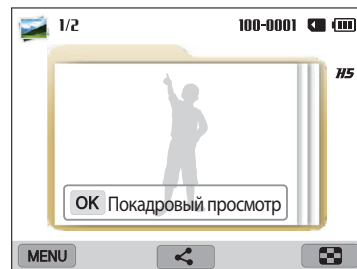

- Чтобы открыть папку, нажмите кнопку [OK] или поверните кнопку управления зумом вправо.
  - Также можно выбрать пункт **OK Покадровый просмотр** на экране.
- Перейти к другому файлу можно с помощью кнопок [↔/📁] или перетащив изображение влево или вправо на нужный файл.
- Для возврата в режим просмотра нажмите кнопку [OK] или поверните кнопку управления зумом влево.
  - Также для возврата в режим просмотра можно коснуться значка

### Просмотр файлов в виде миниатюр

Можно просмотреть файлы в виде миниатюр.

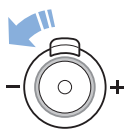

Чтобы на экране отображалось по 12 миниатюр, в режиме просмотра поверните кнопку управления зумом влево. Чтобы на экране отображалось одновременно 24 миниатюры, поверните кнопку управления зумом влево еще один раз. Для возврата к предыдущему режиму поверните кнопку управления зумом вправо.

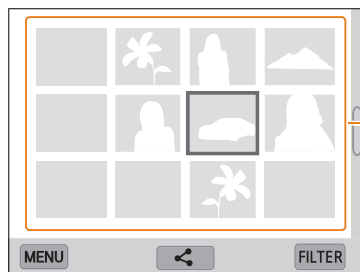

Коснитесь файла, чтобы просмотреть его в полноэкранном режиме.



- Чтобы перейти к следующей или предыдущей странице миниатюр, пролистайте экран вверх или вниз либо нажмите кнопки [DISP/☰/⚡/🔍].
- На экране миниатюр выберите файлы касанием и удерживанием или нажатием кнопки [MENU] для последующего удаления или отправки.

### Просмотр файлов по категориям

Просмотр файлов по категориям, например по дате или по типу файла.

- 1 В режиме просмотра поверните кнопку управления зумом влево.
- 2 Нажмите кнопку [MENU] и выберите пункт **Фильтр** → категорию.
  - Также для выбора категории можно коснуться значка **FILTER**.

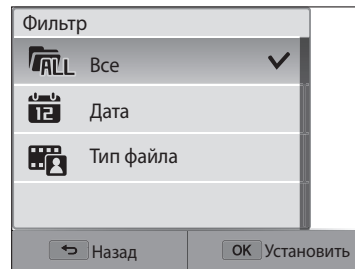

Значок	Описание
	<b>Все:</b> просмотр файлов в обычном режиме.
	<b>Дата:</b> просмотр файлов по дате сохранения.
	<b>Тип файла:</b> просмотр файлов по типу.

- 3 Выберите список, чтобы открыть его.
- 4 Выберите файл для просмотра.
- 5 Для возврата к предыдущему режиму просмотра поверните кнопку управления зумом влево.
  - Также для возврата к предыдущему режиму просмотра можно коснуться значка



При изменении категории реорганизация файлов может занять некоторое время в зависимости от количества файлов.

### Защита файла

Файлы можно защитить от случайного удаления.

- 1 В режиме просмотра выберите файл для защиты.
- 2 Нажмите кнопку [MENU] и выберите пункт **Защита** → **Включен**.
- 3 Для защиты других файлов повторите шаги 1 и 2.



Удалить или повернуть защищенный снимок нельзя.

### Удаление файлов

Выбор файлов для удаления в режиме просмотра.

#### Удаление одного файла

Можно выделить отдельный файл и удалить его.

- 1 В режиме просмотра выберите файл и нажмите кнопку /[Fn].
- 2 Когда появится всплывающее сообщение, выберите ответ **Да**.



- Можно также удалить сразу несколько файлов в режиме просмотра, нажав кнопку [MENU] и выбрав пункт **Удалить** → **Удалить** → **Да**.
- Также можно удалить файлы в режиме миниатюр, коснувшись и удерживая нужный файл, а затем выбрав пункт → **OK**.

### Удаление нескольких файлов

Можно выделить несколько файлов и удалить их.

- 1 В режиме просмотра нажмите кнопку **[MENU]**.
  - Чтобы удалить файл в режиме миниатюр, нажмите кнопку **[MENU]**, выберите пункт **Удалить** → **Выбрать** и перейдите к шагу 3 либо нажмите кнопку **[Fn]**, выберите пункт **Выбрать** и перейдите к шагу 3.
- 2 Выберите пункт **Удалить** → **Удалить несколько**.
- 3 Выберите файлы, подлежащие удалению, и нажмите кнопку **[OK]**.
  - Чтобы отменить выделение, снова нажмите кнопку **[OK]**.
- 4 Нажмите кнопку **[Fn]**.
- 5 Когда появится всплывающее сообщение, выберите ответ **Да**.

### Удаление всех файлов

Можно выделить все файлы и удалить их.

- 1 В режиме просмотра нажмите кнопку **[MENU]**.
  - Чтобы удалить файлы в режиме миниатюр, нажмите кнопку **[MENU]**, выберите пункт **Удалить** → **Удалить все** и перейдите к шагу 3 либо нажмите кнопку **[Fn]**, выберите пункт **Удалить все** и перейдите к шагу 3.
- 2 Выберите пункт **Удалить** → **Удалить все**.
- 3 Когда появится всплывающее сообщение, выберите ответ **Да**.
  - Все незащищенные файлы будут удалены.

## Просмотр снимков

Можно увеличить фрагмент снимка или просмотреть снимки в режиме слайд-шоу.

### Увеличение снимка

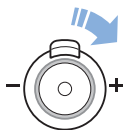

Чтобы увеличить фрагмент снимка, в режиме просмотра поверните кнопку управления зумом вправо. Для уменьшения поверните кнопку управления зумом влево.

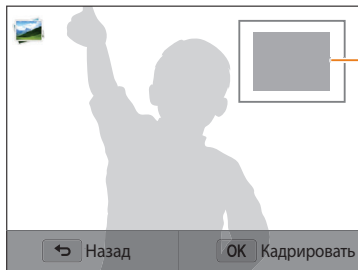

Увеличенная область

Функция	Описание
Перемещение увеличенной области	<ul style="list-style-type: none"> <li>• Воспользуйтесь кнопками [DISP/👉/👈/🔄].</li> <li>• Для просмотра других частей снимка перетаскивайте изображение на экране.</li> </ul>
Обрезка увеличенного снимка	<p>Нажмите кнопку [OK] и выберите пункт <b>Да</b>. (Обрезанный снимок будет сохранен как новый файл. Исходный снимок останется без изменений.)</p>



- Также можно прикоснуться к экрану двумя пальцами и развести их в стороны, чтобы увеличить масштаб (сведите пальцы вместе, чтобы уменьшить его).
- При просмотре снимков, снятых другой камерой, значение зума может отличаться.

### Просмотр панорамных снимков

Просмотр снимков, сделанных в режиме «Панорама».

- 1 В режиме просмотра перейдите к нужному панорамному снимку.
  - На дисплее появится весь панорамный снимок.
- 2 Нажмите кнопку [OK] или коснитесь значка .
  - Камера автоматически проходит по кадру слева направо для создания горизонтальной панорамы или сверху вниз, если снимается вертикальная панорама. Затем камера перейдет в режим просмотра.
  - Чтобы приостановить или возобновить просмотр панорамного снимка, нажмите кнопку [OK].
  - После приостановки просмотра панорамного снимка перетащите изображение или нажимайте кнопки [DISP///], чтобы прокрутить его по горизонтали или по вертикали, в зависимости от направления движения камеры во время съемки.
- 3 Для возврата в режим просмотра нажмите кнопку [].



Просмотреть панорамный снимок можно по нажатию кнопки [OK] или касанию значка , только если длинная сторона снимка больше короткой не менее чем в два раза.

### Просмотр слайд-шоу

К слайд-шоу можно добавлять эффекты. Функция слайд-шоу неприменима к видеозаписям и файлам GIF-анимации.

- 1 В режиме просмотра нажмите кнопку [MENU].
- 2 Выберите пункт **Параметры слайдшоу**.
- 3 Выберите эффект для слайд-шоу.
  - Перейдите к шагу 4, чтобы начать показ без эффектов.

\* По умолчанию

Параметр	Описание
Режим просмотра	Настройка автоматического повтора слайд-шоу ( <b>Один раз*</b> , <b>Повтор</b> )
Интервал	<ul style="list-style-type: none"> <li>• Выбор промежутка времени между сменой снимков (<b>1 сек.*</b>, <b>3 сек.</b>, <b>5 сек.</b>, <b>10 сек.</b>)</li> <li>• Чтобы задать временной интервал, нужно выбрать для параметра Эффект значение <b>Выключить</b>.</li> </ul>
Эффект	<ul style="list-style-type: none"> <li>• Выбор эффекта перехода между снимками (<b>Выключить</b>, <b>Спокойный*</b>, <b>Великолепие</b>, <b>Отдых</b>, <b>Активность</b>, <b>Очарование</b>)</li> <li>• Чтобы отменить эффекты, выберите пункт <b>Выключить</b>.</li> <li>• При использовании режима Эффект снимки будут меняться каждую секунду.</li> </ul>

- 4 Нажмите кнопку [].

5 Выберите пункт **Начать слайд-шоу**.

6 Просматривайте слайд-шоу.

- Нажмите кнопку [OK], чтобы приостановить слайд-шоу.
- Снова нажмите кнопку [OK], чтобы возобновить слайд-шоу.

 Для остановки слайд-шоу и возврата в режим просмотра нажмите кнопку [↶].

## Просмотр видеозаписей



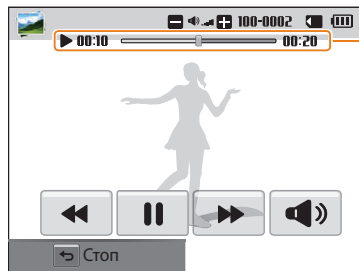

В режиме просмотра можно просматривать видеозаписи и анимированные снимки.

1 В режиме просмотра выберите видеозапись и нажмите кнопку [OK] или коснитесь значка ▶.

2 Просмотрите видеозапись.



Текущее время воспроизведения/ продолжительность видеозаписи

Значок	Описание
	Переход к предыдущему файлу/перемотка назад. (При каждом касании значка перемотки назад скорость перемотки изменяется в следующем порядке: 2X, 4X, 8X.)
	Приостановка и возобновление воспроизведения.
	Переход к следующему файлу/перемотка вперед. (При каждом касании значка перемотки вперед скорость перемотки изменяется в следующем порядке: 2X, 4X, 8X.)
	Регулировка громкости или отключение звука.

-  Также для регулировки громкости звука можно повернуть кнопку управления зумом влево или вправо.
- Функции паузы и перемотки вперед или назад можно использовать через 2 секунды после начала просмотра видеозаписи.

## Просмотр анимированных снимков

Просмотр анимированных файлов GIF, которые были созданы в режиме «Анимированный снимок».

1 В режиме просмотра перейдите к нужному файлу GIF.

2 Нажмите кнопку [OK] или коснитесь значка ▶.

3 Для возврата в режим просмотра нажмите кнопку [↶].

# Редактирование снимков

В этом разделе описывается редактирование снимков.



- Отредактированные снимки сохраняются как новые файлы.
- Отредактированные фотографии можно сконвертировать в более низкое разрешение.
- Во время просмотра файлов в виде папок редактировать снимки нельзя. Чтобы отредактировать снимок, необходимо открыть папку и выбрать нужный снимок.
- Снимки, выполненные в некоторых режимах, редактировать нельзя.

## Изменение размеров снимков

Можно изменить размер снимка и сохранить его как новый файл.

- 1 Установите диск выбора режима на и коснитесь значка .
  - Также можно нажать кнопку [MENU] и выбрать пункт **Редактирование изображения**.
- 2 Чтобы выбрать снимок, поверните кнопку управления зумом влево или коснитесь значка **OPEN**.
- 3 Коснитесь значка , затем коснитесь нужного параметра.

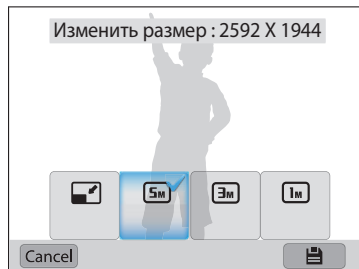

- 4 Чтобы сохранить внесенные изменения, коснитесь значка .



Доступные варианты изменения размера зависят от размера исходного снимка.

## Поворот снимка

- 1 Установите диск выбора режима на и коснитесь значка .
  - Также можно нажать кнопку [MENU] и выбрать пункт **Редактирование изображения**.
- 2 Чтобы выбрать снимок, поверните кнопку управления зумом влево или коснитесь значка **OPEN**.
- 3 Коснитесь значка , затем коснитесь нужного параметра.

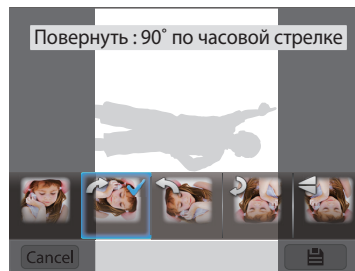





- 4 Чтобы сохранить внесенные изменения, коснитесь значка .



Камера перезапишет исходный файл.







## Кадрирование снимка

- 1 Установите диск выбора режима на  и коснитесь значка .
  - Также можно нажать кнопку [MENU] и выбрать пункт **Редактирование изображения**.
- 2 Чтобы выбрать снимок, поверните кнопку управления зумом влево или коснитесь значка .
- 3 Коснитесь значка  и перетащите рамку в нужное место.
- 4 Отрегулируйте размер фрагмента с помощью краев рамки.
- 5 Чтобы сохранить внесенные изменения, коснитесь значка .

## Применение эффектов автофильтра

Применение спецэффектов к снимкам.

- 1 Установите диск выбора режима на  и коснитесь значка .
  - Также можно нажать кнопку [MENU] и выбрать пункт **Редактирование изображения**.
- 2 Чтобы выбрать снимок, поверните кнопку управления зумом влево или коснитесь значка .
- 3 Коснитесь значка , затем коснитесь нужного параметра.
- 4 Коснитесь значка .

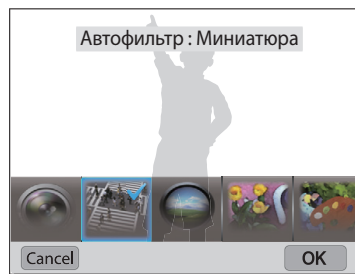

Параметр	Описание
<b>Выключить</b>	Без эффекта
<b>Миниатюра</b>	Эффект имитации объектива со сдвигом и наклоном — объект выглядит как миниатюра. (Верхняя и нижняя части снимка будут размыты.)

Параметр	Описание
<b>Виньетка</b>	Цвета в стиле ретро, высокая контрастность и сильный эффект виньетки, как при использовании ломокамеры.
<b>Картина тушью</b>	Применение эффекта эскиза тушью.
<b>Картина маслом</b>	Эффект масляной краски.
<b>Мультфильм</b>	Эффект мультипликационной графики.
<b>Перекрестный фильтр</b>	Добавление линий, отходящих от ярких объектов, для имитации визуального эффекта перекрестного фильтра.
<b>Эскиз</b>	Эффект карандашного эскиза.
<b>Мягкий фокус</b>	Эффект, помогающий скрыть изъяны лица или сделать снимок размытым.
<b>Линза "рыбий глаз"</b>	Искажение близко расположенных объектов для имитации эффекта объектива "рыбий глаз".
<b>Классика</b>	Эффект черно-белого снимка.
<b>Ретро</b>	Эффект сепии.
<b>Съемка с масштабированием</b>	Размытие краев изображения для выделения объектов в центре кадра.

5 Чтобы сохранить внесенные изменения, коснитесь значка

## Настройка цвета темных объектов, яркости, контрастности и насыщенности

В этом разделе описана регулировка яркости, контрастности и насыщенности снимков. Если центральная часть снимка слишком темная, можно сделать ее ярче. Камера сохранит отредактированный снимок как новый файл, но он может иметь более низкое разрешение.







- Можно настроить яркость, контрастность и насыщенность, одновременно применив эффект автофильтра.
- После применения эффекта автоматического баланса контрастности отрегулировать яркость, контрастность и насыщенность снимка невозможно. После регулировки яркости, контрастности и насыщенности снимка применить эффект автоматического баланса контрастности невозможно.

- 1 Установите диск выбора режима на и коснитесь значка .
  - Также можно нажать кнопку [MENU] и выбрать пункт **Редактирование изображения**.
- 2 Чтобы выбрать снимок, поверните кнопку управления зумом влево или коснитесь значка
- 3 Коснитесь значка и выберите нужный параметр регулировки.







Значок	Описание
	Коррекция цвета темных объектов (ACB)
	Яркость
	Контрастность
	Насыщенность

- Если выбран параметр переходите к шагу 6.

- 4 Параметр регулируется кнопками [/].
  - Также можно отрегулировать параметр с помощью ползунка или значков «+/-».
- 5 Коснитесь значка  → .
- 6 Чтобы сохранить внесенные изменения, коснитесь значка .

## Регулировка портретных снимков

Камера сохранит отредактированный снимок как новый файл, но он может иметь более низкое разрешение.

- 1 Установите диск выбора режима на  и коснитесь значка .
- Также можно нажать кнопку [MENU] и выбрать пункт **Редактирование изображения**.
- 2 Чтобы выбрать снимок, поверните кнопку управления зумом влево или коснитесь значка .
- 3 Коснитесь значка  и выберите пункт **Ретушь лица**.
- 4 Параметр регулируется кнопками [/].
  - Также можно отрегулировать параметр с помощью ползунка или значков «+/-».
  - По мере увеличения числового значения тон кожи становится ярче и ровнее.
- 5 Чтобы сохранить внесенные изменения, коснитесь значка .

# Редактирование видеозаписей

Во время просмотра видеозаписи можно вырезать фрагмент из нее или сделать стоп-кадр.

## Обрезка видео

- 1 В режиме просмотра выберите видеозапись и нажмите кнопку [MENU].
- 2 Выберите пункт **Обрезать видео**.
- 3 Чтобы начать просмотр видеозаписи, нажмите кнопку [OK] или коснитесь значка ▶.
- 4 Чтобы указать начало фрагмента, при просмотре видеозаписи нажмите кнопку [OK] или коснитесь значка II.
- 5 Нажмите кнопку [👉] или выберите пункт **Точка начала**.
- 6 Чтобы продолжить просмотр видеозаписи, нажмите кнопку [OK] или коснитесь значка ▶.
- 7 Чтобы указать конец фрагмента, который требуется вырезать, нажмите кнопку [OK] или коснитесь значка II.
- 8 Нажмите кнопку [👉] или выберите пункт **Точка остановки**.
- 9 Нажмите кнопку [👉] или выберите пункт **Подрезка**, чтобы вырезать фрагмент видеозаписи.
  - Вы можете отрегулировать начало и конец фрагмента, перетаскивая метки на шкале.

10 Когда появится всплывающее сообщение, выберите ответ **Да**.



- Исходная видеозапись должна длиться не менее 10 секунд.
- Выполнить обрезку видеозаписи можно через 2 секунды после ее начала и закончить за 2 секунды до ее окончания.
- Камера сохранит отредактированную видеозапись как новый файл, оставив исходную видеозапись нетронутой.

## Захват изображения из видео

- 1 Чтобы указать нужный момент для стоп-кадра, при просмотре видеозаписи нажмите кнопку [OK] или коснитесь значка II.
- 2 Нажмите кнопку [👉] или выберите пункт **Съемка**.



- Разрешение захваченного изображения будет таким же, как в исходной видеозаписи.
- Захваченное изображение сохраняется как новый файл.

## Просмотр файлов на экране телевизора

В этом разделе описывается, как просматривать снимки и видеозаписи, подключив камеру к телевизору с помощью аудио-/видеокабеля.

- 1 Установите диск выбора режима на .
- 2 Выберите пункт **Подключение** → **Видеовыход**.
- 3 Выберите тип выходного видеосигнала, подходящий для вашей страны или региона (стр. 136).
- 4 Выключите камеру и телевизор.
- 5 Подключите камеру к телевизору с помощью аудио-/видеокабеля.
- 6 Включите телевизор и с помощью пульта ДУ выберите режим аудио-/видеовыхода.
- 7 Включите камеру.
  - При подключении к телевизору камера автоматически переходит в режим просмотра.
- 8 Просматривайте снимки или видео с помощью кнопок на камере.

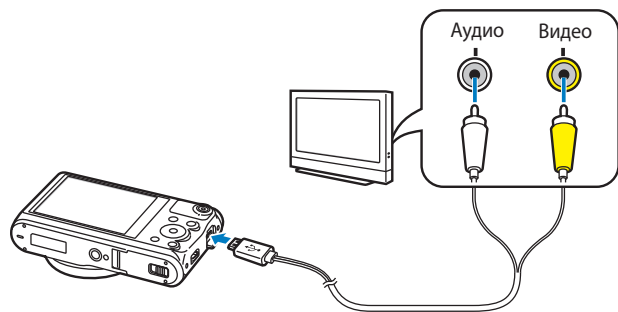

- В зависимости от модели телевизора на изображении могут присутствовать цифровые шумы или же снимки могут быть видны не полностью.
- В зависимости от настроек телевизора изображение может быть смещено относительно центра экрана.

# Передача файлов на компьютер

Можно передавать файлы с карты памяти на компьютер, подключив к нему камеру.

## Передача файлов на компьютер под управлением ОС Windows

Чтобы подключить камеру к компьютеру в качестве съемного диска, выполните следующие действия.



Для подключения камеры в качестве съемного диска компьютер должен работать под управлением ОС Windows 7 или Windows 8.

- 1 Установите диск выбора режима на .
- 2 Выберите пункт **Подключение** → **i-Launcher** → **Выключить**.
- 3 Выключите камеру.
- 4 Подключите камеру к компьютеру с помощью USB-кабеля.



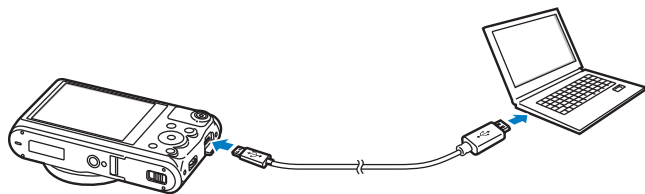

Необходимо подключить узкий штекер USB-кабеля к разъему камеры. Подключение неверного разъема кабеля может привести к повреждению файлов. Изготовитель не несет ответственности за потерю данных.



- 5 Включите камеру.
  - Компьютер автоматически обнаружит камеру.
- 6 На компьютере откройте папки **Мой компьютер** → **Съемный диск** → **DCIM** → **100PHOTO**.
- 7 Сохраните файлы на компьютере.

### Отсоединение камеры (для ОС Windows 7)

Процедуры отключения камеры в ОС Windows 8 практически одинакова.

- 1 Если на камере мигает индикатор состояния, подождите, пока он перестанет мигать.
  - 2 Щелкните значок  на панели инструментов в правом нижнем углу экрана компьютера.
- 
- 3 Щелкните всплывающее сообщение.
  - 4 Щелкните сообщение о безопасном извлечении устройства.
  - 5 Отсоедините USB-кабель.

### Передача файлов на компьютер с Mac OS

После подключения камеры к компьютеру Mac компьютер автоматически ее обнаружит. Можно автоматически переносить файлы с камеры на компьютер без установки дополнительных программ.



Поддерживается Mac OS 10.7 или более поздней версии.

- 1 Выключите камеру.
- 2 Подключите камеру к компьютеру Mac с помощью USB-кабеля.



Необходимо подключить узкий штекер USB-кабеля к разъему камеры. Подключение неверного разъема кабеля может привести к повреждению файлов. Изготовитель не несет ответственности за потерю данных.

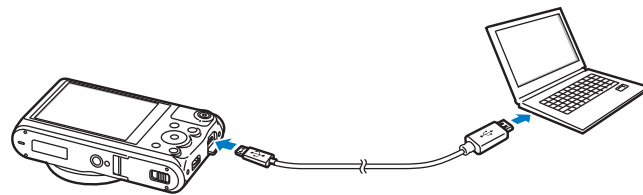

- 3 Включите камеру.
  - Компьютер автоматически распознает камеру, и на экране появится значок съемного диска.
- 4 На компьютере откройте съемный диск.
- 5 Сохраните файлы на компьютере.



# Работа с программами на компьютере

Программа i-Launcher позволяет просматривать файлы с помощью средства Multimedia Viewer и предоставляет ссылки на загрузку полезных программ.

## Установка программы i-Launcher

- 1 Установите диск выбора режима на .
- 2 Выберите пункт **Подключение** → **i-Launcher** → **Включен**.
- 3 Выключите камеру.
- 4 Подключите камеру к компьютеру с помощью USB-кабеля.



Необходимо подключить узкий штекер USB-кабеля к разъему камеры. Подключение неверного разъема кабеля может привести к повреждению файлов. Изготовитель не несет ответственности за потерю данных.

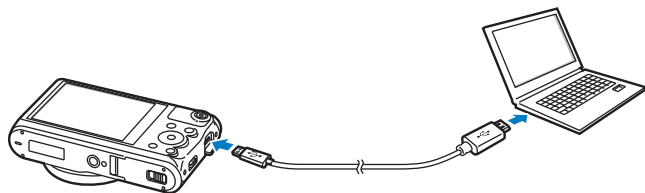

- 5 Включите камеру.
- 6 Установите программу i-Launcher на компьютер.

Операционная система	Процедура установки
Windows	При появлении всплывающего окна с предложением установить программу i-Launcher выберите пункт <b>Да</b> . <ul style="list-style-type: none"><li>• Если всплывающее окно не появилось, выберите пункт <b>Мой компьютер</b> → <b>i-Launcher</b> → <b>iLinker.exe</b>.</li><li>• Если появится всплывающее окно с предложением запустить программу iLinker.exe, сначала запустите ее.</li><li>• При подключении камеры к компьютеру программа i-Launcher запускается автоматически.</li></ul>
Mac	Щелкните <b>Devices</b> → <b>i-Launcher</b> → <b>Mac</b> → <b>iLinker</b> .

- 7 Завершите установку, следуя инструкциям на экране.



Перед установкой программы убедитесь, что компьютер подключен к Интернету.

### Доступные возможности программы i-Launcher

Параметр	Описание
<b>Multimedia Viewer</b>	С помощью средства Multimedia Viewer можно просматривать файлы.
<b>Software Update</b>	Обновление прошивки камеры.
<b>PC Auto Backup</b>	При подключении камеры к компьютеру программа i-Launcher предоставляет ссылку на загрузку программы PC Auto Backup. Снимки и видеозаписи можно передавать с камеры на компьютер по беспроводной сети.



При использовании компьютера Macintosh (Mac OS) доступны только программы Software Update и PC Auto Backup.

### Использование программы i-Launcher

Программа i-Launcher позволяет просматривать файлы с помощью средства Multimedia Viewer и предоставляет ссылку на загрузку программы PC Auto Backup.



- Системные требования, приведенные на следующей странице, являются рекомендуемыми. В зависимости от состояния компьютера i-Launcher может не работать как нужно, даже если соблюдены все вышеуказанные требования.
- Если компьютер не отвечает системным требованиям, видео может воспроизводиться некорректно.



Изготовитель не несет ответственности за любой ущерб, возникший из-за использования несертифицированных компьютеров, например собранных самостоятельно.

## Системные требования для ОС Windows

Пункт	Системные требования
Центральный процессор	Двухъядерный Intel® Core™ 2 Duo 1,66 ГГц или выше, двухъядерный AMD Athlon X2 Dual-Core 2,2 ГГц или выше
ОЗУ	Не менее 512 МБ (рекомендуется 1 Гб или больше)
Операционная система*	Windows 7 или Windows 8
Свободное место на жестком диске	250 МБ или больше (рекомендуется 1 Гб или больше)
Прочее	<ul style="list-style-type: none"> <li>• Монитор с разрешением 1024 X 768 пикселей и глубиной цвета 16 бит (рекомендуется глубина цвета 32 бита и разрешение 1280 X 1024 пикселей)</li> <li>• Порт USB 2.0</li> <li>• nVIDIA Geforce 7600GT или более поздней версии, ATI X1600 или более поздней версии</li> <li>• Microsoft DirectX 9.0c или более поздней версии</li> </ul>

\* Будет установлена 32-разрядная версия i-Launcher, даже если используются 64-разрядные версии ОС Windows 7 или Windows 8.

## Системные требования для Mac OS

Пункт	Системные требования
Операционная система	Mac OS 10.7 или более поздней версии
ОЗУ	Мин. 256 МБ (рекомендуется 512 МБ и больше)
Свободное место на жестком диске	Мин. 110 МБ
Прочее	Порт USB 2.0

## Запуск программы i-Launcher

На компьютере с ОС Windows нажмите кнопку **Начать** → **Все программы** → **Samsung** → **i-Launcher** → **Samsung i-Launcher**. На компьютере Mac выберите пункт **Applications** (Приложения) → **Samsung** → **i-Launcher**.

## Использование Multimedia Viewer

С помощью средства Multimedia Viewer можно просматривать файлы. На экране Samsung i-Launcher выберите пункт **Multimedia Viewer**.



- Multimedia Viewer поддерживает следующие форматы.
  - Видео: MP4 (видео: H.264, аудио: AAC), WMV (WMV 7/8/9), AVI (MJPEG)
  - Снимки: JPG, GIF, BMP, PNG, TIFF, MPO
- Файлы, записанные на устройствах других производителей, могут просматриваться со сбоями.

### Просмотр снимков



Количество	Описание
1	Имя файла
2	Увеличенная область
3	Гистограмма
4	Открытие выделенного файла
5	Кнопка гистограммы
6	Поворот влево или вправо
7	Переход к предыдущему или следующему файлу
8	Масштабирование снимка на весь экран
9	Просмотр снимка в исходном размере
10	Увеличение и уменьшение масштаба
11	Переключение между режимами 2D и 3D.

## Просмотр видеозаписей



Количество	Описание
1	Имя файла
2	Регулировка громкости звука.
3	Открытие выделенного файла.
4	Переход к следующему файлу.
5	Стоп
6	Пауза
7	Переход к предыдущему файлу.
8	Индикатор выполнения

#### Обновление прошивки

На экране Samsung i-Launcher выберите пункт **Software Update**.

#### Загрузка программы PC Auto Backup

На экране Samsung i-Launcher выберите пункт **PC Auto Backup**. Инструкции по установке программы PC Auto Backup см. на стр. 123.

# Беспроводная сеть





Подключение к локальным беспроводным сетям (WLAN) и работа с ними.

<b>Подключение к сети WLAN и ее настройка ...</b>	<b>111</b>
Автоматическое подключение к сети WLAN ...	111
Использование браузера входа в систему ...	112
Советы по подключению к сети .....	113
Ввод текста .....	114
<b>Функция NFC (Tag &amp; Go) .....</b>	<b>115</b>
Функции NFC в режиме съемки .....	115
Функции NFC в режиме просмотра (Photo Beam) .....	115
Функции NFC в режиме Wi-Fi .....	115
<b>Автоматическое сохранение файлов на смартфон .....</b>	<b>116</b>
<b>Отправка снимков и видеозаписей на смартфон .....</b>	<b>117</b>
<b>Удаленный спуск затвора камеры с помощью смартфона .....</b>	<b>119</b>
<b>Функция Baby Monitor .....</b>	<b>121</b>
Настройка уровня шума для срабатывания сигнала .....	122
<b>Функция автокопирования снимков для отправки снимков и видеозаписей .....</b>	<b>123</b>
Установка программы для функции автокопирования снимков на компьютер ...	123
Сохранение снимков и видеозаписей на компьютере .....	123
<b>Отправка снимков и видеозаписей по электронной почте .....</b>	<b>125</b>
Настройка параметров отправки файлов по электронной почте .....	125
Отправка снимков и видеозаписей по электронной почте .....	127
<b>Использование сервисов обмена снимками или видеозаписями .....</b>	<b>128</b>
Переход к сервису обмена файлами .....	128
Отправка снимков или видеозаписей .....	128
<b>Отправка файлов в хранилище Samsung Link .....</b>	<b>130</b>
Отправка снимков в интерактивное хранилище .....	130
Просмотр снимков или видеозаписей на устройствах с поддержкой Samsung Link .....	131

# Подключение к сети WLAN и ее настройка





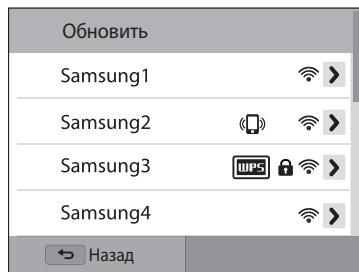

В данном разделе описывается подключение с помощью ТД (точки доступа) при нахождении в зоне доступа сети WLAN. Также вы можете настроить параметры сети.



## Автоматическое подключение к сети WLAN

- 1 Установите диск выбора режима на **Wi-Fi**.
- 2 Коснитесь значка , , ,  или .
- 3 Следуйте инструкциям на экране до тех пор, пока не появится экран Настройка Wi-Fi.
  - Камера произведет автоматический поиск устройств ТД.
  - В некоторых режимах может потребоваться нажать кнопку **[MENU]**, а затем выбрать пункт **Настройка Wi-Fi**.
- 4 Выберите ТД.





- Выберите пункт **Обновить**, чтобы обновить список доступных точек доступа.
- Выберите пункт **Добавить беспроводную сеть**, чтобы вручную добавить ТД. При добавлении точки доступа вручную ее название должно быть на английском языке.

Значок	Описание
	ТД ad hoc
	Защищенная ТД
	ТД с WPS
	Уровень сигнала
	Нажмите кнопку  или коснитесь значка  для перехода к параметрам точки доступа.

- При выборе защищенной ТД отображается всплывающее окно. Введите пароль для подключения к сети WLAN. Дополнительную информацию о вводе текста см. в разделе «Ввод текста» (стр. 114).
- При появлении страницы ввода идентификатора пользователя и пароля см. инструкции в разделе «Использование браузера входа в систему» (стр. 112).
- При выборе незащищенной ТД камера автоматически подключится к сети WLAN.
- Если выбрана ТД с поддержкой профиля WPS, выберите пункт  → **Подключение с вводом PIN-кода WPS** и введите PIN-код на ТД. Также для подключения к такой ТД можно выбрать пункт  → **Подключение по нажатию кнопки WPS** на камере и нажать кнопку **WPS** на ТД.
- Если появится всплывающее сообщение с условиями сбора данных, ознакомьтесь с ними и примите их.





### Настройка параметров сети

- 1 На экране «Настройка Wi-Fi» перейдите к ТД и нажмите кнопку  или коснитесь значка .
- 2 Выберите каждый параметр и введите необходимую информацию.

Параметр	Описание
Сетевой пароль	Ввод пароля сети.
Настройки IP	Автоматическая или ручная установка IP-адреса.







### Настройка IP-адреса вручную

- 1 На экране «Настройка Wi-Fi» перейдите к ТД и нажмите кнопку  или коснитесь значка .
- 2 Выберите пункт **Настройки IP** → **Ручной**.
- 3 Выберите каждый параметр и введите необходимую информацию.



Параметр	Описание
IP	Введите статический IP-адрес.
Маска подсети	Введите значение маски подсети.
Шлюз	Укажите шлюз.
Сервер DNS	Ввод DNS-адреса.

### Использование браузера входа в систему

Сведения для входа в учетную запись можно ввести с помощью браузера при подключении к некоторым ТД, веб-сайтам для обмена данными или облачным службам.

Кнопка/Значок	Описание
	Переход к элементу или прокрутка страницы.
[OK]	Выбор элемента.
	Выход из браузера входа в систему.
	Переход на предыдущую страницу.
	Переход на следующую страницу.
	Приостановка загрузки страницы.
	Обновление страницы.



- В зависимости от просматриваемой веб-страницы некоторые элементы могут быть недоступны. Это не является сбоем.
- После входа в систему на некоторых страницах браузер входа в систему может не закрываться автоматически. В этом случае нажмите кнопку  или коснитесь значка  либо **EXIT**, чтобы закрыть браузер, и продолжайте работу.
- В зависимости от размера веб-страницы или скорости соединения страница может загружаться медленнее. В этом случае подождите, пока не появится окно ввода сведений для входа в систему.

## Советы по подключению к сети

- Некоторые функции Wi-Fi становятся доступны только после установки карты памяти.
- Качество подключения к сети зависит от ТД.
- Чем дальше друг от друга находятся камера и ТД, тем дольше устанавливается подключение к сети.
- Если устройства, находящиеся вблизи от камеры, работают на той же частоте, подключение может прерываться.
- Если в названии ТД используются нелатинские шрифты, возможно, камера не сможет распознать устройство или некорректно отобразит его название.
- За сведениями о профиле и пароле сети обратитесь к администратору сети или поставщику услуг.
- Если сеть WLAN требует проверки подлинности от поставщика услуг, подключение к ней может быть ограничено. Для подключения к сети WLAN обратитесь к вашему поставщику услуг.
- Длина пароля может быть разной в зависимости от типа шифрования.
- Доступность сети WLAN зависит от окружающих условий.
- В списке ТД может присутствовать принтер, подключаемый при помощи сети WLAN. Тем не менее подключиться к сети через принтер нельзя.
- Одновременно подключить камеру к сети и телевизору нельзя.
- За подключение к сети может взиматься дополнительная плата. Стоимость подключения определяется условиями договора с поставщиком услуг.
- Если подключиться к сети WLAN не удалось, выберите другую ТД из списка.
- При подключении к бесплатным сетям WLAN некоторых поставщиков услуг может появиться окно входа в систему. Введите имя пользователя и пароль для подключения к сети WLAN. За информацией о регистрации и доступных услугах обращайтесь к поставщику услуг.
- Соблюдайте меры предосторожности при вводе личной информации для подключения к ТД. Не вводите платежные данные или сведения о кредитной карте на камере. Производитель не несет ответственности за ущерб, понесенный в результате ввода таких данных.
- Доступные сетевые подключения различны для разных стран.
- Функция WLAN данной камеры должна соответствовать местным законодательным требованиям к передаче радиосигнала. Поэтому рекомендуется использовать функцию WLAN в той стране, где была приобретена камера.
- Настройка параметров сети может производиться по-разному в зависимости от условий подключения.
- Не пытайтесь войти в сеть, доступ к которой запрещен.
- Перед подключением к сети убедитесь, что аккумуляторная батарея камеры полностью заряжена.
- Загружать или отправлять снимки и видеозаписи, сделанные в некоторых режимах, невозможно.
- Файлы, передаваемые на устройство, могут им не поддерживаться. В этом случае откройте их на компьютере.

## Ввод текста

В данном разделе будет рассказано о том, как вводить текст. С помощью значков, указанных в следующей таблице, можно перемещать курсор, изменять регистр и т. д. С помощью кнопок [DISP/👉/👈/🗑️] перейдите к нужному значку, затем нажмите кнопку [OK], чтобы выбрать его. Также можно коснуться значка, чтобы выбрать его.

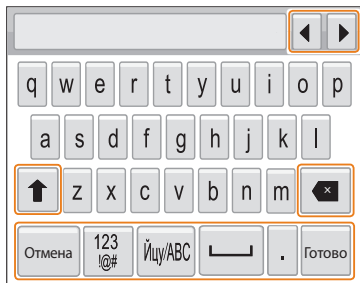

Значок	Описание
◀ ▶	Перемещение курсора.
↑	Изменение регистра символов в режиме ABC.
🗑️	Удаление последней буквы.
<b>Отмена</b>	Прекращение ввода текста и возврат на предыдущую страницу.

Значок	Описание
!@#	Переход в режим ввода символов.
Ицц/ABC	Переключение между режимом ABC и русским языком.
<sup>123</sup> !@# /ABC	Переключение между режимом ввода символов и режимом ABC.
␣	Ввод пробела.
<b>Готово</b>	Сохранение отображаемого текста.



- Независимо от языка интерфейса в некоторых режимах можно вводить только английские буквы.
- Для прямого перехода к пункту **Готово** нажмите кнопку [▶].
- Можно ввести не более 64 символов.
- Внешний вид экрана зависит от режима ввода текста.

## Функция NFC (Tag & Go)

Поместите антенну NFC смартфона рядом с тегом NFC камеры, чтобы запустить функцию NFC и получить возможность автоматически сохранять снимки на смартфон либо использовать его для удаленного нажатия кнопки затвора камеры. Также можно передавать файлы на устройство NFC в режиме просмотра.



- Функция NFC поддерживается смартфонами под управлением ОС Android. Рекомендуется использовать последнюю версию ОС. Данная функция недоступна для устройств iOS.
- Перед использованием данной функции потребуется установить приложение Samsung SMART CAMERA App на смартфон или камеру. Данное приложение можно загрузить приложение из магазина Google Play Store. Приложение Samsung SMART CAMERA App совместимо с моделями камер Samsung 2013 года и более поздними.
- Чтобы считать тег NFC, поместите устройство с поддержкой NFC рядом с тегом NFC камеры более чем на 2 секунды.
- Не изменяйте сведения о теге.

### Функции NFC в режиме съемки

Можно запускать функции AutoShare или Remote Viewfinder при считывании тега с устройства NFC (стр. 116, 119).

Функцию Wi-Fi, запускающуюся при считывании тега с устройства NFC, можно задать самостоятельно (стр. 138).

### Функции NFC в режиме просмотра (Photo Beam)

В режиме просмотра камера автоматически передает текущий файл на смартфон при считывании тега с устройства с поддержкой NFC.

- Чтобы передать несколько файлов, выберите их при просмотре в режиме миниатюр, а затем считайте тег с устройства, поддерживающего NFC.

### Функции NFC в режиме Wi-Fi

Выберите функцию MobileLink или Remote Viewfinder из всплывающего окна, появляющегося при считывании тега с устройства NFC (стр. 117, 119).



# Автоматическое сохранение файлов на смартфон

Камеру можно подключить к смартфону с поддержкой функции AutoShare через сеть WLAN. Выполненный на камере снимок будет автоматически сохранен в памяти смартфона.



- Функция AutoShare поддерживается смартфонами и планшетами под управлением Android OS и iOS. Некоторые модели могут поддерживать не все функции. Перед использованием данной функции обновите версию прошивки устройства. Если используется не самая новая версия прошивки, функция может работать некорректно.
- Перед использованием данной функции потребуется установить приложение Samsung SMART CAMERA App на смартфон или камеру. Данное приложение можно загрузить из магазинов Google Play Store или Apple App Store. Приложение Samsung SMART CAMERA App совместимо с моделями камер Samsung 2013 года и более поздними.
- С помощью данной функции невозможно сохранить во внутреннюю память снимки, выполненные в некоторых режимах.
- Если включить эту функцию, она будет работать даже при смене режима съемки.
- Данная функция может быть недоступна в некоторых режимах.

1 В режиме съемки нажмите кнопку [MENU] на камере.

2 Выберите пункт **AutoShare** → **Включен** на камере.

- Если на экране появилась всплывающая подсказка о загрузке приложения, выберите пункт **Следующ.**
- Для проверки кода PIN при подключении смартфона к камере выберите пункт **Настройки безопасности** (стр. 139).

3 Запустите приложение Samsung SMART CAMERA App на смартфоне.

- На устройствах iOS перед запуском приложения потребуется включить функцию Wi-Fi.
- Для автоматического запуска приложения на смартфоне с поддержкой NFC включите функцию и поместите смартфон рядом с тегом NFC камеры (стр. 17).

4 Выберите камеру из списка и подключитесь к ней.

- Смартфон можно подключить только к одной камере одновременно.
- При включенной опции защиты личных данных Wi-Fi введите на смартфоне код PIN, отображаемый на камере.

5 Разрешите подключение смартфона в камере.

- Если вы уже подключали смартфон к камере, подключение произойдет автоматически.
- На экране камеры появится значок, отражающий состояние подключения (📶).

6 Выполните снимок с помощью камеры.

- Выполненный снимок будет сначала сохранен в памяти камеры, а затем отправлен на смартфон.
- Видеозаписи сохраняются только в памяти камеры.
- Файл GIF, сделанный в режиме Анимированный снимок, сохранен на смартфон не будет.
- Стоп-кадр, выполненный во время видеосъемки, сохранен на смартфоне не будет.
- Если на смартфоне включена функция GPS, информация GPS будет сохранена вместе со снимком.

# Отправка снимков и видеозаписей на смартфон

Камеру можно подключить к смартфону с поддержкой функции MobileLink через сеть WLAN. И отправить на него снимки и видеозаписи.



- Функция MobileLink поддерживается смартфонами и планшетами под управлением Android OS и iOS. Некоторые модели могут поддерживать не все функции. Перед использованием данной функции обновите версию прошивки устройства. Если используется не самая новая версия прошивки, функция может работать некорректно.
- Перед использованием данной функции потребуется установить приложение Samsung SMART CAMERA App на смартфон или камеру. Данное приложение можно загрузить из магазинов Google Play Store или Apple App Store. Приложение Samsung SMART CAMERA App совместимо с моделями камер Samsung 2013 года и более поздними.
- Данная функция недоступна, если в памяти камеры нет файлов.
- При выборе файлов на смартфоне можно просматривать до 1000 недавно использованных файлов и отправлять до 1000 файлов за один раз. При выборе файлов камеры можно будет просмотреть файлы, выбранные на камере. Максимальное количество файлов для отправки зависит от свободного места в памяти смартфона.
- При отправке видеозаписей в формате Full HD с помощью функции MobileLink некоторые устройства могут не поддерживать воспроизведение таких файлов.
- При использовании этой функции на устройстве iOS подключение Wi-Fi может быть разорвано.
- Если в течение 30 секунд с камерой не выполнялось никаких действий, ее экран выключается.

1 Установите диск выбора режима на камере в положение **Wi-Fi**.

2 Коснитесь значка  в камере.

- Если на экране появилась всплывающая подсказка о загрузке приложения, выберите пункт **Следующ.**
- Для проверки кода PIN при подключении смартфона к камере выберите пункт **Настройки безопасности** (стр. 139).

3 Выберите параметр отправки на камеру.

- Если выбран пункт **Выбор файлов смартфона**, можно использовать смартфон для просмотра и обмена файлами, хранящимися в памяти камеры. Если вы не взаимодействуете с телефоном в течение 30 секунд, экран отключается.
- Если выбран пункт **Выбрать файлы из камеры (подключен 1 смартфон)**, можно выбрать файлы для отправки с камеры.

- Если выбран пункт **Выбрать файлы из камеры (подключено несколько смартфонов)**, можно подключить до 4 смартфонов и выбрать файлы для отправки с камеры. Отправка файлов на несколько смартфонов может занять больше времени, чем отправка файлов на одно устройство.

4 Запустите приложение Samsung SMART CAMERA App на смартфоне.

- На устройствах iOS перед запуском приложения потребуется включить функцию Wi-Fi.
- Для автоматического запуска приложения на смартфоне с поддержкой NFC включите функцию и поместите смартфон рядом с тегом NFC камеры (стр. 17).

5 Выберите камеру из списка и подключитесь к ней.

- Смартфон можно подключить только к одной камере одновременно.
- При включенной опции защиты личных данных Wi-Fi введите на смартфоне код PIN, отображаемый на камере.

- 6 Разрешите подключение смартфона в камере.
  - Если вы уже подключали смартфон к камере, подключение произойдет автоматически.
  - Если выбран пункт **Выбрать файлы из камеры (подключено несколько смартфонов)**, коснитесь кнопки **Подключиться** рядом с нужным смартфоном в списке на камере.
- 7 Для подключения к другим смартфонам выполните шаги 4, 5 и 6, затем коснитесь кнопки **Следующь..**
- 8 На смартфоне или камере выберите файлы для отправки с камеры.
- 9 Коснитесь кнопки копирования на смартфоне или выберите пункт **Отправить** на камере.
  - Камера произведет передачу файлов.
  - По окончании подключения к нескольким смартфонам камера выполнит одновременную отправку файлов на все устройства.

# Удаленный спуск затвора камеры с помощью смартфона

Камеру можно подключить к смартфону с поддержкой функции Remote Viewfinder через сеть WLAN. Смартфон можно использовать для удаленного нажатия кнопки затвора камеры с помощью функции Remote Viewfinder. Полученный снимок появится на дисплее смартфона.



- Функция Remote Viewfinder поддерживается смартфонами и планшетами под управлением Android OS и iOS. Некоторые модели могут поддерживать не все функции. Перед использованием данной функции обновите версию прошивки устройства. Если используется не самая новая версия прошивки, функция может работать некорректно.
- Перед использованием данной функции потребуется установить приложение Samsung SMART CAMERA App на смартфон или камеру. Данное приложение можно загрузить из магазинов Google Play Store или Apple App Store. Приложение Samsung SMART CAMERA App совместимо с моделями камер Samsung 2013 года и более поздними.
- Если в течение 30 секунд с камерой не выполнялось никаких действий, ее экран выключается.

1 Установите диск выбора режима на камере в положение **Wi-Fi**.

2 Коснитесь значка  в камере.

- Если на экране появилась всплывающая подсказка о загрузке приложения, выберите пункт **Следующ.**
- Для проверки кода PIN при подключении смартфона к камере выберите пункт **Настройки безопасности** (стр. 139).

3 Запустите приложение Samsung SMART CAMERA App на смартфоне.

- На устройствах iOS перед запуском приложения потребуется включить функцию Wi-Fi.
- Для автоматического запуска приложения на смартфоне с поддержкой NFC включите функцию и поместите смартфон рядом с тегом NFC камеры (стр. 17).





4 Выберите камеру из списка и подключитесь к ней.

- Смартфон можно подключить только к одной камере одновременно.
- При включенной опции защиты личных данных Wi-Fi введите на смартфоне код PIN, отображаемый на камере.

5 Разрешите подключение смартфона в камере.

- Если вы уже подключали смартфон к камере, подключение произойдет автоматически.

6 Настройте на смартфоне следующие параметры съемки.

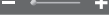
Значок	Описание
	Опция вспышки
	Параметры автоспуска
	Размер снимка
	Сохранение местоположения
	Значение зума

- Во время использования данной функции некоторые кнопки камеры будут недоступны.
- При использовании смартфона управление камерой осуществляется путем касания экрана.
- В режиме Remote Viewfinder поддерживаются только разрешения фотосъемки  $\varnothing 12\text{M}$  и  $\varnothing 23\text{M}$ .



## 7 Чтобы выполнить фокусировку, коснитесь и удерживайте значок

 на смартфоне.

- Будет автоматически выбран режим фокусировки **Матричная автофокусировка**.

## 8 Чтобы сделать снимок, отпустите значок .

- Снимок будет сохранен на смартфоне в исходном разрешении.
- Если на смартфоне включена функция GPS, информация GPS будет сохранена вместе со снимком.



- При использовании этой функции оптимальное расстояние между камерой и смартфоном зависит от окружающих условий.
- Рекомендуемое расстояние между смартфоном и камерой при использовании этой функции — 7 м.
- Снимок будет сделан через некоторое время после того, как вы отпустите кнопку  на смартфоне.
- Функция Remote Viewfinder не работает, если:
  - камера или смартфон выключены;
  - подключение к WLAN прерывается;
  - соединение Wi-Fi слабое или прерывающееся;
  - после подключения не выполнялось никаких действий в течение 3 минут.

# Функция Baby Monitor

Используйте функцию Baby Monitor для подключения камеры к смартфону и наблюдения за областью.



- Функция Baby Monitor доступна для смартфонов под управлением ОС Android или iOS с поддержкой WVGA (800 X 480) или более высокого разрешения. Некоторые модели могут поддерживать не все функции. Перед использованием данной функции обновите версию прошивки устройства. Если используется не самая новая версия прошивки, функция может работать некорректно.
- Перед использованием данной функции потребуется установить приложение Samsung Home Monitor на смартфон. Данное приложение можно загрузить из магазинов Google Play Store или Apple App Store.
- Функция предназначена для использования только в помещении.

1 Установите диск выбора режима на камере на **Wi-Fi**.

2 Коснитесь значка  в камере.

- Если на экране появилась всплывающая подсказка о загрузке приложения, выберите пункт **Следующ.**

3 На камере выберите ТД из списка, а затем разместите камеру.

- Установите камеру таким образом, чтобы дети и домашние животные не могли ее достать.
- Наведите объект камеры на объект.
- Рекомендуется подключить камеру к сетевой розетке, используя сетевой адаптер.

4 На смартфоне выберите ТД, к которой подключена камера.

- На устройствах iOS перед запуском приложения потребуется включить функцию Wi-Fi.

5 Запустите приложение Samsung Home Monitor на смартфоне.

6 Включите видеонаблюдение и регистрацию звука.

- Видео с камеры будет транслироваться на вашем смартфоне. В режиме видеонаблюдения коснитесь значка **Режим улавливания звука** на смартфоне, чтобы остановить потоковую передачу видео. Камера реагирует на шум, отправляя уведомление на смартфон.



- Во время трансляции видео на смартфон видеозапись не сохраняется на камере.
- Если область наблюдения недостаточно освещена, нажмите кнопку , чтобы включить подсветку автофокуса.
- В режиме регистрации звука камера будет передавать звуковые уведомления на смартфон при улавливании кратковременного шума, превышающего заданный уровень.
- В режиме видеонаблюдения уведомления на смартфоне не будут сопровождаться звуком даже при улавливании шума.

7 Для выхода из приложения  коснитесь значка Samsung Home Monitor.

## Настройка уровня шума для срабатывания сигнала

Вы можете установить уровень шума, при котором будет срабатывать сигнал в режиме регистрации звука. Нажмите кнопку [DISP/👂], чтобы настроить уровень шума.

**Уровень шума для срабатывания сигнала:** при регистрации камерой кратковременного шума, превышающего заданный уровень, прозвучит звуковой сигнал.

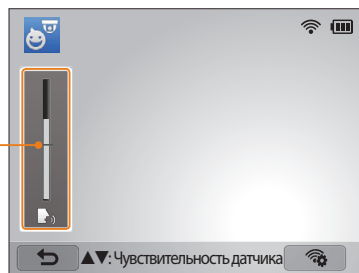

Не используйте эту функцию в противозаконных целях.

# Функция автокопирования снимков для отправки снимков и видеозаписей

Снимки и видеозаписи можно передавать с камеры на компьютер по беспроводной сети.

## Установка программы для функции автокопирования снимков на компьютер

- 1 Установите программу i-Launcher на компьютер (стр. 104).
- 2 Подключите камеру к компьютеру с помощью USB-кабеля.
- 3 Когда появится значок программы автокопирования, щелкните его.
  - Программа Автокопирование будет установлена на компьютер. Завершите установку, следуя инструкциям на экране.
- 4 Отсоедините USB-кабель.



Перед установкой программы убедитесь, что компьютер подключен к Интернету.

## Сохранение снимков и видеозаписей на компьютере

- 1 Установите диск выбора режима на **Wi-Fi**.
- 2 Коснитесь значка 
  - Если на экране появилась всплывающая подсказка о загрузке приложения, выберите пункт **Следующий**.
  - Камера произведет попытку подключения к сети WLAN через устройство ТД, которое использовалось последним.
  - Если камера еще ни разу не подключалась к сети WLAN, будет произведен автоматический поиск доступных устройств ТД (стр. 111).

3 Выберите компьютер для резервного копирования.

4 Выберите пункт **ОК**.

- Чтобы отменить отправку файлов на компьютер, выберите пункт **Отмена**.
- На компьютер передаются только новые файлы с камеры.
- Ход выполнения передачи будет показан на экране компьютера и дисплее камеры.
- После передачи файлов камера автоматически выключится приблизительно через 30 секунд. Чтобы избежать автоматического выключения камеры и вернуться на предыдущий экран, выберите пункт **Отмена**.
- Чтобы автоматически выключить компьютер после передачи файлов, выберите пункт **Выключить ПК после копирования**.
- Чтобы изменить компьютер для резервного копирования, коснитесь значка .



- При подключении камеры к сети WLAN выберите ТД, подключенную к компьютеру.
- Камера произведет поиск всех имеющихся точек доступа, даже если вы подключаетесь к точке доступа, которая использовалась последней.
- Если во время передачи файлов вы выключите камеру или извлечете аккумуляторную батарею, передача будет прервана.
- Во время использования данной функции управление затвором недоступно.
- К компьютеру можно подключать только одну камеру для передачи файлов.
- Создание резервной копии может быть отменено из-за состояния сети.
- Данная функция недоступна, если в памяти камеры нет файлов.
- Перед использованием этой функции следует отключить брандмауэр Windows и любые другие брандмауэры.
- Вы можете отправить до 1000 недавно использованных файлов.
- В программном обеспечении компьютера имя сервера должно вводиться на латинице и содержать не более 48 символов.
- Если одновременно созданы файлы нескольких типов, на компьютер с помощью этой функции можно отправить только файлы изображений (JPG).

# Отправка снимков и видеозаписей по электронной почте

Можно изменить настройки в меню «E-mail» и отправлять снимки и видео, хранящиеся на камере, по электронной почте.

## Настройка параметров отправки файлов по электронной почте

В меню «E-mail» можно настроить параметры хранения данных. Кроме того, разрешается устанавливать и менять пароль электронной почты. Дополнительную информацию о вводе текста см. в разделе «Ввод текста» (стр. 114).

### Хранение данных

- 1 Установите диск выбора режима на **Wi-Fi**.
- 2 Коснитесь значка .
- 3 Нажмите кнопку **[MENU]**.
- 4 Выберите пункт **Настройки отправителя**.

- 5 Перейдите в поле **Имя**, введите свое имя и выберите пункт **Готово**.

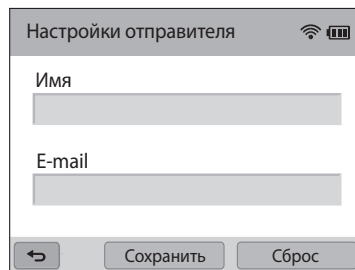

- 6 Перейдите в поле **E-mail**, введите электронный адрес и выберите пункт **Готово**.
- 7 Выберите пункт **Сохранить** для сохранения изменений.
  - Чтобы удалить введенные сведения, выберите пункт **Сброс**.

### Настройка пароля почтового ящика

- 1 Установите диск выбора режима на **Wi-Fi**.
- 2 Коснитесь значка .
- 3 Нажмите кнопку **[MENU]**.
- 4 Выберите пункт **Задание пароля** → **Включен**.
  - Чтобы отменить запрос пароля, выберите пункт **Выключить**.
- 5 Когда появится всплывающее окно, выберите пункт **OK**.
  - Всплывающее окно исчезнет автоматически, даже без выбора пункта **OK**.
- 6 Введите пароль (4 цифры).
- 7 Введите пароль еще раз.
- 8 Когда появится всплывающее окно, выберите пункт **OK**.



Если вы забыли пароль, его можно сбросить, выбрав пункт **Reset** на экране параметров пароля. После сброса данных ранее сохраненная информация о пользовательских настройках, адрес электронной почты и список последних отправленных сообщений будут удалены.

### Изменение пароля почтового ящика

- 1 Установите диск выбора режима на **Wi-Fi**.
- 2 Коснитесь значка .
- 3 Нажмите кнопку **[MENU]**.
- 4 Выберите пункт **Изменение пароля**.
- 5 Введите текущий пароль (4 цифры).
- 6 Введите новый пароль (4 цифры).
- 7 Введите новый пароль еще раз.
- 8 Когда появится всплывающее окно, выберите пункт **OK**.

## Отправка снимков и видеозаписей по электронной почте

Можно отправлять снимки и видеозаписи, хранящиеся на камере, по электронной почте. Дополнительную информацию о вводе текста см. в разделе «Ввод текста» (стр. 114).

- 1 Установите диск выбора режима на **Wi-Fi**.
- 2 Коснитесь значка .
- 3 Подключитесь к сети WLAN (стр. 111).
- 4 Перейдите в поле **Отправитель**, введите электронный адрес и выберите пункт **Готово**.
  - Если данные были сохранены ранее, они будут вставлены в письмо автоматически (стр. 125).
  - Чтобы отправить письмо одному из предыдущих отправителей, коснитесь значка ▼ → выберите электронный адрес.
- 5 Перейдите в поле **Получатель**, введите электронный адрес и выберите пункт **Готово**.
  - Чтобы отправить письмо одному из предыдущих получателей, коснитесь значка ▼ → выберите электронный адрес.
  - Коснитесь значка + для добавления получателей. Можно добавить до 30 получателей.
  - Чтобы удалить электронный адрес из списка, коснитесь значка X.
- 6 Выберите пункт **Следующ..**

- 7 Выберите файлы для отправки.
  - Можно выбрать до 20 файлов. Размер письма не должен превышать 7 МБ.
- 8 Выберите пункт **Следующ..**
- 9 Перейдите в поле комментариев, введите текст комментария и выберите пункт **Готово**.
- 10 Выберите пункт **Отправить**.
  - Камера отправит электронное письмо.
  - При сбое отправки электронного письма появится сообщение с предложением повторить отправку.



- Даже если отправка снимка прошла успешно, из-за сбоев в учетной записи получателя снимки могут быть отклонены или распознаны как спам.
- Если подключение к сети по каким-либо причинам невозможно или вы неправильно настроили параметры почтового ящика, отправить фото не удастся.
- Отправлять электронные письма, размер которых превышает 7 МБ, нельзя. Максимально допустимое разрешение отправляемых снимков составляет 2М. Максимально допустимое разрешение отправляемых видеозаписей составляет . Если разрешение выбранного снимка превышает 2М, оно будет автоматически уменьшено.
- Если не удастся отправить письмо из-за настроек брандмауэра или сетевой проверки пользователей, обратитесь к администратору сети или оператору мобильной связи.
- Данная функция недоступна, если в памяти камеры нет файлов.
- Также можно отправить электронное письмо в режиме просмотра, нажав кнопку [MENU] и выбрав пункт **Отправить (Wi-Fi)** → **E-mail** или коснувшись значка  → **E-mail**.



# Использование сервисов обмена снимками или видеозаписями

Можно загружать снимки или видеозаписи в сервисы обмена файлами. Список доступных сервисов будет выведен на экране камеры. Чтобы отправить файлы в некоторые сервисы обмена файлами, перед подключением камеры необходимо перейти на такой сервис и зарегистрироваться.

## Переход к сервису обмена файлами

- 1 Установите диск выбора режима на **Wi-Fi**.
- 2 Коснитесь значка .
- 3 Выберите сервис обмена.
  - Если на экране появилась всплывающая подсказка о создании учетной записи, выберите пункт **OK**.
- 4 Подключитесь к сети WLAN (стр. 111).
- 5 Введите имя пользователя и пароль для входа в систему.
  - Дополнительную информацию о вводе текста см. в разделе «Ввод текста» (стр. 114).
  - Чтобы выбрать имя пользователя из списка, коснитесь значка ▼ → имя пользователя.
  - Вы автоматически получите доступ к сервису, если ранее вводили учетные данные с камеры.



Для использования этой функции требуется учетная запись в сервисе обмена файлами.

## Отправка снимков или видеозаписей

- 1 Перейдите к сервису обмена файлами с помощью камеры.
- 2 Выберите файлы для загрузки.
  - Можно выбрать до 20 файлов. Размер загружаемых файлов не должен превышать 10 МБ. (Количество и размер файлов зависят от сервиса.)
- 3 Выберите пункт **Загрузить**.
  - С камеры будут загружены фотографии и видеозаписи.
  - В некоторых сервисах предусмотрена возможность выбрать поле для комментариев, чтобы добавить комментарий. Дополнительную информацию о вводе текста см. в разделе «Ввод текста» (стр. 114).



- Чтобы создать папку для файлов на Facebook, нажмите кнопку **[MENU]** и выберите пункт **Папка загрузки (Facebook)** на экране списка сервисов обмена файлами.
- Загружать файлы, размер которых превышает установленные ограничения, нельзя. Максимально допустимое разрешение загружаемых снимков составляет 2М. Максимально допустимое разрешение загружаемых видеозаписей составляет **240 Мпикс**. Если разрешение выбранного снимка превышает 2М, оно будет автоматически уменьшено. (Максимальное разрешение снимков зависит от сервиса.)
- Способ загрузки снимков или видеозаписей зависит от сервиса.
- Если не удастся получить доступ к сервису обмена файлами из-за настроек брандмауэра или сетевой проверки пользователей, обратитесь к администратору сети или оператору мобильной связи.
- Снимкам и видеозаписям, загруженным на сайт, автоматически будут присвоены названия, содержащие дату съемки.
- От скорости интернет-подключения может зависеть, насколько быстро будут загружаться снимки и открываться веб-страницы.
- Данная функция недоступна, если в памяти камеры нет файлов.
- Также можно отправить снимки или видеозаписи в сервис обмена файлами в режиме просмотра, нажав кнопку **[MENU]** и выбрав пункт **Отправить (Wi-Fi)** → сервис обмена файлами либо коснувшись значка  → сервис обмена файлами.
- Загрузить видеозаписи в некоторые сервисы невозможно.

# Отправка файлов в хранилище Samsung Link

Можно отправить файлы с камеры в интерактивное хранилище Samsung Link или просмотреть файлы на устройстве Samsung Link, подключенном к той же точке доступа.

## Отправка снимков в интерактивное хранилище

- 1 Установите диск выбора режима на **Wi-Fi**.
- 2 Коснитесь значка  → **Веб-хранилище**.
  - Если появится окно инструкций, выберите пункт **ОК**.
  - Камера произведет попытку подключения к сети WLAN через устройство ТД, которое использовалось последним.
  - Если камера еще ни разу не подключалась к сети WLAN, будет произведен автоматический поиск доступных устройств ТД (стр. 111).
  - Чтобы изменить размер отправляемых снимков, нажмите кнопку **[MENU]** и выберите пункт **Размер отправляемого изображения**.

- 3 Введите имя пользователя и пароль, затем выберите пункт **Войти** → **ОК**.
  - Дополнительную информацию о вводе текста см. в разделе «Ввод текста» (стр. 114).
  - Чтобы выбрать имя пользователя из списка, коснитесь значка ▼ → имя пользователя.
  - Вы автоматически получите доступ к веб-сайту, если ранее вводили учетные данные с камеры.



Чтобы воспользоваться этой функцией, сначала необходимо создать учетную запись Samsung Link и еще одну учетную запись в аффилированном интерактивном хранилище с помощью ПК. После создания учетных записей добавьте учетную запись интерактивного хранилища в Samsung Link.

- 4 Выбор интерактивного хранилища.
  - Перед использованием этой функции необходимо открыть веб-сайт Samsung Link на компьютере и зарегистрировать интерактивное хранилище.
- 5 Выберите файлы для отправки и пункт **Загрузить**.



- Интерактивное хранилище Samsung Link не поддерживает загрузку видеозаписей.
- Данная функция недоступна, если в памяти камеры нет файлов.
- Вы можете загрузить до 20 файлов.
- Также можно отправить снимки в режиме просмотра, нажав кнопку **[MENU]** и выбрав пункт **Отправить (Wi-Fi)** → **Samsung Link** или коснувшись значка  → **Samsung Link**.

## Просмотр снимков или видеозаписей на устройствах с поддержкой Samsung Link

- 1 Установите диск выбора режима на **Wi-Fi**.
- 2 Коснитесь значка  → **Устройства поблизости**.
  - Если появится окно инструкций, выберите пункт **OK**.
  - Камера произведет попытку подключения к сети WLAN через устройство ТД, которое использовалось последним.
  - Если камера еще ни разу не подключалась к сети WLAN, будет произведен автоматический поиск доступных устройств ТД (стр. 111).
  - Чтобы выбрать, всем ли устройствам разрешить подключение или только выбранным, нажмите кнопку [MENU] и выберите пункт **Управление доступом к DLNA** на экране.
  - Будет создан список обмена файлами. Дождитесь обнаружения вашей камеры другими устройствами.
- 3 Подключите устройство Samsung Link к сети и включите функцию Samsung Link.
  - Дополнительные сведения см. в руководстве пользователя соответствующего устройства.
- 4 Примите подключение устройства Samsung Link на камере.
- 5 На устройстве Samsung Link выберите камеру для подключения.

## 6 Просмотрите появившиеся снимки и видеозаписи на устройстве Samsung Link.

- Чтобы получить дополнительные сведения о поиске камеры и просмотре снимков и видеозаписей на устройстве Samsung Link, обратитесь к руководству по использованию этого устройства.
- При просмотре видеозаписей возможны проблемы в зависимости от типа устройства Samsung Link или условий подключения. Перезапишите видео в разрешении 640 X 480 или ниже и повторите попытку воспроизведения. Если проблемы с просмотром видеозаписей на экране устройства возникают при использовании беспроводного подключения, подключите камеру к устройству с помощью аудио-/видеокабеля.

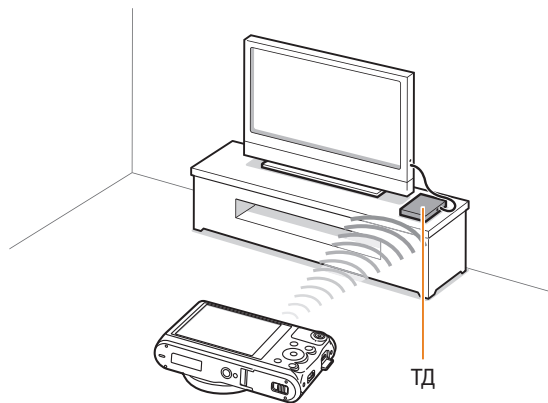

- ▲ Камера подключена к телевизору с поддержкой Samsung Link по сети WLAN.



- Вы можете передать до 1000 недавно использованных файлов.
- На экране устройства Samsung Link можно просматривать только те снимки или видеозаписи, которые были созданы при помощи подключенной к нему камеры.
- Диапазон беспроводных подключений камеры к устройству Samsung Link определяется техническими характеристиками ТД.
- Если камера одновременно подключена к 2 устройствам Samsung Link, воспроизведение может быть замедленно.
- Снимки и видеозаписи будут скопированы в исходном разрешении.
- Данную функцию можно использовать только с устройствами, поддерживающими технологию Samsung Link.
- При просмотре снимки и видеозаписи не сохраняются в памяти устройства Samsung Link, однако их можно сохранить в памяти камеры в соответствии с техническими характеристиками устройства.
- Время передачи данных на устройство Samsung Link может увеличиваться в зависимости от параметров подключения, количества файлов и их разрешения.
- Если во время просмотра камера будет выключена некорректно (например, путем извлечения аккумуляторной батареи), устройство Samsung Link может не обнаружить, что она отключена от сети.
- Снимки и видеозаписи на камере могут быть расположены в ином порядке, нежели на устройстве Samsung Link.

- Если для просмотра было выбрано много снимков и видеозаписей, то процесс начальной настройки и предварительной загрузки файлов может занять некоторое время.
- Если во время просмотра снимков и видеозаписей использовать другие возможности устройства Samsung Link (например, управлять им с помощью пульта ДУ), функция просмотра может работать некорректно.
- Если во время просмотра содержимого на экране устройства Samsung Link изменить порядок расположения файлов в памяти камеры, для обновления списка файлов нужно запустить процесс начальной настройки сначала.
- Данная функция недоступна, если в памяти камеры нет файлов.
- Рекомендуется подключать устройство Samsung Link к ТД с помощью сетевого кабеля. Это сократит задержки потоковой передачи видео.
- Чтобы просмотреть файлы на устройстве Samsung Link с помощью функции **Устройства поблизости** включите режим многоадресной передачи на ТД.

# Настройки

В этом разделе описываются возможности настройки параметров камеры.

<b>Меню настроек</b> .....	134
Переход в меню настроек .....	134
Звук .....	135
Дисплей .....	135
Подключение .....	136
Общее .....	137

# Меню настроек

Описание возможностей настройки камеры.

## Переход в меню настроек

- 1 Установите диск выбора режима на .
- 2 Выберите меню.

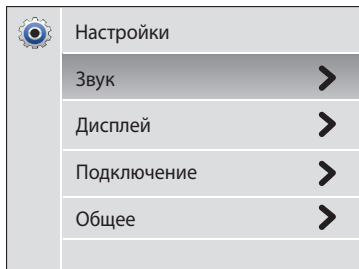

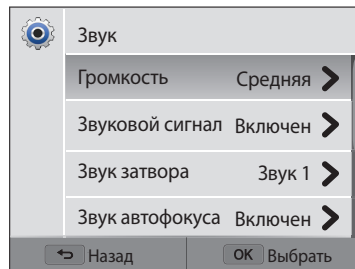

Параметр	Описание
<b>Звук</b>	Настройка звуков камеры и их громкости (стр. 135).
<b>Дисплей</b>	Настройка параметров дисплея (стр. 135).
<b>Подключение</b>	Настройка параметров подключения (стр. 136).
<b>Общее</b>	Изменение системных настроек камеры, таких как формат памяти и имя файла по умолчанию (стр. 137).

- 3 Выберите элемент.

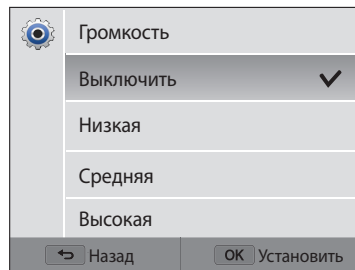

- 4 Выберите нужный параметр.



- 5 Нажмите кнопку [>] для возврата на предыдущий экран.

## Звук

\* По умолчанию

Пункт	Описание
Громкость	Настройка громкости любого звукового сигнала ( <b>Выключить, Низкая, Средняя*</b> , <b>Высокая</b> ).
Звуковой сигнал	Настройка звукового сигнала, подаваемого при нажатии кнопок, переключении режимов или касании экрана ( <b>Выключить, Включен*</b> ).
Звук затвора	Настройка звукового сигнала, подаваемого при нажатии кнопки затвора ( <b>Выключить, Звук 1*</b> , <b>Звук 2, Звук 3</b> ).
Звук автофокуса	Настройка звукового сигнала, подаваемого при легком нажатии кнопки затвора ( <b>Выключить, Включен*</b> ).

## Дисплей

\* По умолчанию

Пункт	Описание
Заставка	Выбор заставки, которая будет отображаться при включении камеры. <ul style="list-style-type: none"> <li>• <b>Выключить*</b>: не отображать заставку.</li> <li>• <b>Логотип</b>: отображать заставку по умолчанию, хранящуюся во встроенной памяти.</li> </ul>
Линия визирования	Выбор вспомогательной сетки для компоновки кадра ( <b>Выключить*</b> , <b>3 X 3, 2 X 2, Перекрестный, Диагональный</b> ).
Отображение времени/даты	Настройка отображения даты и времени на дисплее камеры ( <b>Выключить*</b> , <b>Включен</b> ).
Отображение справки	Вывод краткого описания параметра или пункта меню <ul style="list-style-type: none"> <li>• <b>Справка по режимам</b> (<b>Выключить, Включен*</b>)</li> <li>• <b>Справка по функциям</b> (<b>Выключить, Включен*</b>)</li> </ul>



\* По умолчанию

Пункт	Описание
Яркость	<p>Регулировка яркости дисплея (<b>Авто*</b>, <b>Темнее</b>, <b>Норма</b>, <b>Светлее</b>).</p> <p> В режиме просмотра используется значение <b>Норма</b>, даже если выбрано <b>Авто</b>.</p>
Быстрый просмотр	<p>Включение или выключение показа сделанного снимка перед возвращением камеры в режим съемки (<b>Выключить</b>, <b>Включен*</b>).</p> <p> Данная функция недоступна в некоторых режимах.</p>
Энергосбережение	<p>Если в течение 30 секунд с камерой не выполняется никаких действий, она автоматически переключается в режим энергосбережения (<b>Выключить*</b>, <b>Включен</b>).</p> <p> Чтобы выйти из режима энергосбережения и продолжить использование камеры, нажмите любую кнопку, кроме [⏻].</p>

## Подключение

\* По умолчанию

Пункт	Описание
Видеовыход	<p>Настройка выхода видеосигнала для вашего региона.</p> <ul style="list-style-type: none"> <li>• <b>NTSC</b>: США, Канада, Япония, Корея, Тайвань, Мексика и т. д.</li> <li>• <b>PAL</b> (только поддержка BDGH1): Австралия, Австрия, Бельгия, Китай, Дания, Англия, Финляндия, Франция, Германия, Италия, Кувейт, Малайзия, Нидерланды, Новая Зеландия, Норвегия, Сингапур, Испания, Швеция, Швейцария, Таиланд и т. д.</li> </ul>
i-Launcher	<p>Автоматический запуск программы i-Launcher при подключении камеры к компьютеру (<b>Выключить</b>, <b>Включен*</b>).</p>

## Общее





\* По умолчанию

Пункт	Описание
Информация о сети	Просмотр Mac-адреса и номера сертификата сети вашей камеры.
Language	Выбор языка отображаемого на дисплее текста.
Часовой пояс	Выбор часового пояса. При поездке в другую страну выберите пункт <b>В гостях</b> , а затем выберите соответствующий часовой пояс ( <b>Дом*</b> , <b>В гостях</b> ).
Установка даты/времени	Установка даты и времени.
Формат даты	Выбор формата даты ( <b>ГГГГ/ММ/ДД</b> , <b>ДД/ММ/ГГГГ</b> , <b>ДД/ММ/ГГГГ</b> ).  Формат даты по умолчанию зависит от выбранного языка.
Формат времени	Настройка формата времени ( <b>12 часов</b> , <b>24 часа</b> ).  Формат времени по умолчанию зависит от выбранного языка.

\* По умолчанию

Пункт	Описание
№ файла	<p>Выбор способа именования файлов.</p> <ul style="list-style-type: none"> <li>• <b>Сброс</b>: при вставке новой карты памяти, при форматировании или удалении всех файлов нумерация файлов будет начинаться с 0001.</li> <li>• <b>Серия*</b>: при вставке новой карты памяти, при форматировании или удалении всех файлов файлам будут присваиваться номера, следующие за ранее присвоенными.</li> </ul> <p> • Имя по умолчанию для первой папки — 100PHOTO, имя по умолчанию для первого файла — SAM_0001.</p> <ul style="list-style-type: none"> <li>• Номер каждого файла на единицу больше номера предыдущего; все номера файлов находятся в диапазоне от SAM_0001 до SAM_9999.</li> <li>• Номер каждой папки будет на единицу больше номера предыдущей папки, начиная с 100PHOTO и заканчивая 999PHOTO.</li> <li>• В каждой папке может храниться не более 9999 файлов.</li> <li>• Имена файлов определяются камерой в соответствии со стандартом DCF. Если изменить имя файла вручную, он может стать недоступным для просмотра на камере.</li> </ul>

\* По умолчанию

Пункт	Описание
Впечатывание	<p>Настройка отображения даты и времени на сделанных снимках (<b>Выключить*</b>, <b>Дата, Дата и время</b>).</p> <p> <ul style="list-style-type: none"> <li>Дата и время будут расположены в правом нижнем углу снимка.</li> <li>На принтерах некоторых моделей печать даты и времени может не поддерживаться или выполняться некорректно.</li> <li>На снимке не будут отображаться дата и время в следующих ситуациях:                             <ul style="list-style-type: none"> <li>- выбор режима <b>Лучшее лицо</b> или <b>Панорама</b>  <b>Smart</b>-режиме;</li> <li>- выбран режим <b>Моя волшебная рамка</b>, <b>Анимированный снимок</b> или <b>Мастер эффектов</b> в режиме  <b>Волшебная рамка плюс</b>.</li> </ul> </li> </ul> </p>
Автоматическое отключение	<p>Камера будет отключаться автоматически, если в течение заданного интервала времени с ней не выполнялось никаких действий (<b>Выключить</b>, <b>1 мин.</b>, <b>3 мин.*</b>, <b>5 мин.</b>, <b>10 мин.</b>).</p> <p> <ul style="list-style-type: none"> <li>При замене аккумуляторной батареи пользовательские настройки камеры не меняются.</li> <li>Камера не выключается автоматически, если она подключена к компьютеру или сети WLAN, а также если вы просматриваете слайд-шоу или видеозапись.</li> </ul> </p>

\* По умолчанию

Пункт	Описание
Функция DIRECT LINK (кнопка Wi-Fi)	Выбор функции Wi-Fi для запуска по нажатии кнопки <b>[DIRECT LINK]</b> ( <b>AutoShare</b> , <b>MobileLink*</b> , <b>Remote Viewfinder</b> , <b>Baby Monitor</b> , <b>Автокопирование</b> , <b>E-mail</b> , <b>Соцсети и облако</b> , <b>Samsung Link</b> ).
NFC в реальном времени	Выбор функции Wi-Fi для запуска при считывании тега с устройства NFC в режиме съемки ( <b>AutoShare</b> , <b>Remote Viewfinder*</b> ).
Подсветка автофокуса	Автоматическое включение света при слабом освещении для более точной фокусировки ( <b>Выключить</b> , <b>Включен*</b> ).
Форматирование	<p>Форматирование памяти. При форматировании будут удалены все файлы, в том числе защищенные (<b>Да</b>, <b>Нет*</b>).</p> <p> Если карта памяти отформатирована в камере другой модели, в устройстве чтения карт памяти или на компьютере, то при ее использовании в этой камере могут возникать ошибки. Прежде чем использовать карту памяти для сохранения снимков, ее необходимо отформатировать в данной камере Samsung.</p>

\* По умолчанию

Пункт	Описание
<p><b>Защита личных данных Wi-Fi</b></p>	<p>Запрос кода PIN при подключении камеры и смартфона.</p> <ul style="list-style-type: none"> <li>• <b>PIN:</b> ввод кода PIN перед выполнением подключения.</li> <li>• <b>Ничего*:</b> разрешение подключения без запроса кода PIN.</li> </ul> <p> Подключения выполняются автоматически без запроса кода PIN при использовании функции NFC.</p> <ul style="list-style-type: none"> <li>• Коды PIN создаются и обновляются автоматически только в случае сброса настроек камеры или обновления микропрограммы.</li> <li>• Если камера уже подключалась к смартфону с помощью кода PIN, подключение произойдет автоматически.</li> </ul>
<p><b>Сброс</b></p>	<p>Сброс параметров меню и съемки. Дата, время, язык и параметры видеовыхода не сбрасываются (<b>Да, Нет*</b>).</p>
<p><b>Лицензия на открытый исходный код</b></p>	<p>Просмотр сведений о лицензии на открытый исходный код.</p>

# Приложение

В этом разделе приводятся сведения о технических характеристиках камеры, ее обслуживании и сообщениях об ошибках.

<b>Сообщения об ошибках</b> .....	141
<b>Обслуживание камеры</b> .....	142
Очистка камеры .....	142
Использование и хранение камеры .....	143
Сведения о картах памяти .....	144
Сведения об аккумуляторной батарее .....	147
<b>Действия перед обращением в сервисный центр</b> .....	151
<b>Технические характеристики камеры</b> .....	154
<b>Глоссарий</b> .....	158
<b>Указатель</b> .....	163

## Сообщения об ошибках

Ниже приводятся некоторые сообщения об ошибках, которые могут отображаться на дисплее камеры, и действия, которые следует выполнить при появлении каждого из таких сообщений.

Сообщение об ошибке	Рекомендуемые действия
Не удалось считать содержимое файла	Удалите поврежденный файл или обратитесь в сервисный центр.
Ошибка карты памяти	<ul style="list-style-type: none"><li>• Выключите и снова включите камеру.</li><li>• Извлеките карту памяти и снова вставьте ее.</li><li>• Отформатируйте карту памяти.</li></ul>
Карта памяти не поддерживается.	Установленная карта памяти не поддерживается данной камерой. Вставьте карту памяти microSD, microSDHC или microSDXC.
Сбой соединения.	<ul style="list-style-type: none"><li>• Не удается подключить камеру к сети с помощью выбранной ТД. Выберите другую ТД и повторите попытку.</li><li>• Камере не удалось подключиться к другим устройствам. Повторите попытку.</li></ul>
DCF Full Error	Имена файлов не соответствуют стандарту DCF. Скопируйте файлы с карты памяти на компьютер и отформатируйте карту. Затем откройте меню «Настройки» и выберите пункт <b>№ файла</b> → <b>Сброс</b> (стр. 137).
Устройство отсоединено.	Во время передачи файлов на поддерживаемое устройство произошло отключение от сети. Выберите поддерживаемое устройство снова.

Сообщение об ошибке	Рекомендуемые действия
Файловая система не поддерживается.	Файловая структура FAT установленной карты памяти не поддерживается данной камерой. Перед началом использования карты памяти отформатируйте ее в данной камере.
Сбой инициализации.	Камере не удалось обнаружить устройство с поддержкой Samsung Link. Включите устройства с поддержкой Samsung Link.
Батарея разряжена	Вставьте заряженную батарею или зарядите батарею.
Нет места	Удалите ненужные файлы или вставьте другую карту памяти.
Нет изображений	Сделайте снимки или вставьте карту памяти, на которой сохранены какие-либо снимки.
Неверный пароль	Введен неправильный пароль для передачи файлов на другую камеру. Введите правильный пароль.
Сбой передачи.	<ul style="list-style-type: none"><li>• Камере не удалось передать электронное письмо или файл другому устройству. Повторите попытку отправки.</li><li>• Проверьте подключение к сети и повторите попытку.</li></ul>

# Обслуживание камеры

## Очистка камеры

### Объектив и дисплей камеры

Уберите пыль специальной грушей с кисточкой и аккуратно протрите объектив мягкой тканью. Если устранена не вся пыль, очистите объектив специальной чистящей салфеткой, смоченной жидкостью для чистки объективов.

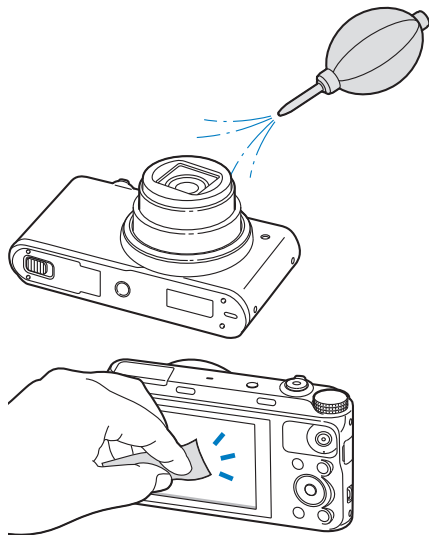

### Корпус камеры

Аккуратно протрите корпус сухой мягкой тканью.

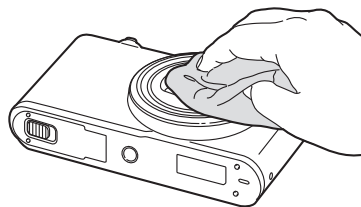

- Не используйте для очистки камеры бензол, растворители и спирт. Они могут повредить камеру или стать причиной неполадок.
- Не нажимайте на крышку объектива и не используйте грушу с кисточкой для очистки этой крышки. Это может привести к повреждению камеры.

## Использование и хранение камеры

### Места, не подходящие для использования и хранения камеры

- Следите, чтобы камера не подвергалась воздействию очень низких или очень высоких температур.
- Не используйте камеру в местах повышенной влажности, а также в местах, где влажность может резко меняться.
- Не допускайте воздействия на камеру прямого солнечного света, не храните ее в местах с высокой температурой и плохо проветриваемых местах, например в машине летом.
- Предохраняйте камеру и дисплей от ударов, небрежного обращения и чрезмерной вибрации во избежание серьезных повреждений.
- Чтобы защитить движущиеся и внутренние детали камеры от повреждения, не используйте и не храните камеру в пыльном, грязном, влажном или плохо проветриваемом месте.
- Нельзя использовать камеру вблизи топливных материалов, горючих или огнеопасных веществ. Не храните и не носите камеру и ее аксессуары рядом с легковоспламеняющимися жидкостями, газами и взрывоопасными материалами.
- Не храните камеру в местах, где есть нафталиновые шарики.

### На пляже или на берегу водоема

- На пляжах и в пыльных местах берегите камеру от попадания песка и пыли.
- Данная камера не является водонепроницаемой. Не прикасайтесь к аккумуляторной батарее, сетевому адаптеру и карте памяти мокрыми руками. Если работать с камерой мокрыми руками, могут возникнуть неполадки.

### Длительное хранение

- Для длительного хранения поместите камеру в герметичный контейнер с абсорбентом, таким как силикагель.
- Если полностью заряженную аккумуляторную батарею не использовать, она со временем разряжается.
- Если аккумуляторная батарея и камера хранились отдельно в течение продолжительного времени, при включении камеры следует сбросить дату и время.

### Меры предосторожности при использовании камеры в местах с повышенной влажностью

Если внести камеру с холода в теплое помещение, на объективе и внутренних компонентах камеры может образоваться конденсат. В таких случаях необходимо отключить камеру и подождать не менее часа. Если конденсат образовался на карте памяти, необходимо извлечь ее из камеры, подождать, пока вся влага не испарится, и лишь после этого установить на место.

### Прочие меры предосторожности

- Не раскачивайте камеру на ремешке. При этом можно нанести травмы окружающим или повредить камеру.
- Не окрашивайте камеру: краска может помешать надлежащей работе подвижных частей камеры.
- Когда камера не используется, выключайте ее.



- В камере содержатся чувствительные детали. Нельзя допускать сильных ударов камеры.
- В целях предохранения дисплея от повреждений храните камеру в чехле, когда она не используется. Берегите камеру от царапин, которые могут оставить песок, острые предметы и монеты.
- Не используйте камеру, если на ее дисплее есть трещины или он разбит. Разбитое стекло или акриловая краска могут повлечь травмы рук и лица. Отнесите камеру в сервисный центр Samsung для ремонта.
- Нельзя помещать камеру, аккумуляторную батарею, зарядное устройство и прочие аксессуары на поверхность или внутрь нагревательных приборов, таких как микроволновые печи, кухонные плиты и радиаторы, а также рядом с ними. Под воздействием тепла эти устройства могут деформироваться и перегреваться, что может привести к возгоранию или взрыву.
- Следите за тем, чтобы в объектив не попадали прямые солнечные лучи: их воздействие может нарушить цветопередачу матрицы или вызвать иные неполадки.
- Не допускайте, чтобы на объективе оставались отпечатки пальцев и царапины. Для очистки объектива пользуйтесь мягкой чистой тканью без ворсинок.
- При ударе или сотрясении камера может выключиться. Это сделано для защиты карты памяти. Включите камеру, чтобы продолжить ее использование.
- Во время использования камера может нагреваться. Это нормальное явление, которое никак не сказывается на сроке службы и производительности камеры.
- При очень низкой температуре камера может включаться медленнее. Кроме того, могут нарушаться цветопередача и появляться остаточные изображения на дисплее. Это не является неисправностью, и все характеристики работы камеры восстановятся после возвращения в нормальные температурные условия.

- Камера имеет окрашенную металлическую поверхность. У людей с чувствительной кожей при контакте с ней могут возникнуть аллергические реакции, кожный зуд, экзема или припухлость. Если у вас наблюдаются какие-либо из этих симптомов, немедленно прекратите пользоваться камерой и обратитесь к врачу.
- Не помещайте посторонние предметы внутрь отсеков или разъемов камеры или в ее точку доступа. На повреждения камеры, вызванные неправильным использованием, гарантия не распространяется.
- Не позволяйте обслуживать камеру лицам, не имеющим соответствующей квалификации, и не пытайтесь ремонтировать ее самостоятельно. На повреждения, возникшие в результате некавалифицированного вмешательства, гарантия не распространяется.

## Сведения о картах памяти

### Поддерживаемые карты памяти

Камера поддерживает карты памяти microSD, microSDHC и microSDXC.



Чтобы считать данные с помощью компьютера или устройства чтения карт памяти, вставьте карту памяти в адаптер карты памяти.

**Емкость карты памяти**

Вместимость карты памяти зависит от сюжетов и условий съемки. Ниже приведены характеристики для карты памяти microSD емкостью 2 Гб:

**Снимок**

Формат	Наилучшее	Отличное	Обычный
 16m	219	432	640
 14m	245	483	715
 12m	288	567	836
 10m	341	669	984
 8m	418	817	1 196
 5m	638	1 228	1 777
 3m	1 006	1 897	2 692
 2m	1 329	2 461	3 437
 1m	2 508	4 359	5 780

**Видео**

Формат	30 кадр/с
 FULL HD 1920 X 1080	Прибл. 18' 03"
 HD 1280 X 720	Прибл. 25' 53"
 VGA 640 X 480	Прибл. 46' 12"
 2CH WEB Для передачи	Прибл. 257' 31"

Данные приведены при отключенном зуме. При использовании зума доступное время съемки может отличаться от указанного. Для определения максимального времени видеосъемки было последовательно сделано несколько видеозаписей.

### Правила использования карт памяти

- Не подвергайте карту памяти воздействию очень низких и очень высоких температур (ниже 0 °C/32 °F и выше 40 °C/104 °F). Это может привести к возникновению неполадок в работе карты памяти.
- Вставляйте карту памяти правильно. Неправильная установка карты памяти может привести к повреждению камеры или самой карты памяти.
- Если карта памяти была отформатирована в другой камере или на компьютере, то перед ее использованием. Переформатируйте карту памяти в своей камере.
- Перед установкой и извлечением карты памяти выключайте камеру.
- Не извлекайте карту памяти и не выключайте камеру, если индикатор мигает. Это может привести к повреждению данных на карте памяти.
- По истечении срока службы карты памяти хранить на ней снимки нельзя. Используйте новую карту памяти.
- Карты памяти нельзя сгибать, ронять, подвергать сильным ударам и давлению.
- Нельзя использовать или хранить карты памяти вблизи сильных магнитных полей.
- Нельзя использовать или хранить карты памяти в местах с высокой температурой, высокой влажностью или коррозионно-активными веществами.

- Предохраняйте карту памяти от контакта с жидкостями и любыми посторонними веществами, а также от загрязнения. В случае загрязнения карты памяти протрите ее мягкой тканью, прежде чем вставлять в камеру.
- Следите за тем, чтобы на карту памяти или в разъем для нее не попадали жидкости, грязь и какие-либо посторонние вещества. Это может привести к неисправности карты памяти или камеры.
- Чтобы защитить карту памяти от электростатических разрядов, носите ее в чехле.
- Переносите все важные данные на другой носитель, например жесткий диск, CD- или DVD-диск.
- При длительном использовании камеры карта памяти может нагреваться. Это нормальное явление, не свидетельствующее о неисправности.



Изготовитель не несет ответственности за потерю данных.

## Сведения об аккумуляторной батарее

Используйте только аккумуляторные батареи, одобренные компанией Samsung.

### Технические характеристики батареи

Технические характеристики	Описание
Модель	SLB-10A
Тип	Литий-ионная батарея
Емкость	1 030 мА·ч
Напряжение	3,7 В
Время зарядки* (при выключенной камере)	Прибл. 240 мин.

\* При зарядке от компьютера может потребоваться больше времени.

### Срок службы батареи

Среднее время съемки/ количество снимков		Условия съемки (при полностью заряженной батарее)
Снимки	Прибл. 155 мин./ прибл. 310 снимков	Ресурс аккумуляторной батареи измерялся в следующих условиях: в режиме <b>P Программный</b> , в темноте, при разрешении <b>16M</b> , качество Отличное, функция OIS включена.  1. Установите режим вспышки <b>Заполняющая вспышка</b> , сделайте один снимок, увеличьте или уменьшите масштаб. 2. Установите режим вспышки <b>Выключить</b> , сделайте один снимок, увеличьте или уменьшите масштаб. 3. Выполните шаги 1 и 2 с интервалом 30 секунд. Выполняйте процедуру в течение 5 минут, затем выключите камеру на 1 минуту. 4. Повторите шаги 1 и 3.
Видеозаписи	Прибл. 120 мин.	Запись видео с разрешением <b>FULL HD</b> и скоростью 30 кадр/с.

- Приведенные выше значения получены при использовании стандартов испытаний CIPA. Результаты, полученные при практическом использовании камеры, могут отличаться в зависимости от характера ее использования.
- Для определения максимального времени видеосъемки было последовательно сделано несколько видеозаписей.
- При использовании функций, требующих подключения к Интернету, аккумулятор разряжается быстрее.

### Сообщение о разрядке аккумуляторной батареи

Когда аккумуляторная батарея полностью разряжена, значок батареи станет красным и появится сообщение **Батарея разряжена**.

### Памятка по использованию аккумуляторной батареи

- Не подвергайте аккумуляторную батарею воздействию очень низких и очень высоких температур (ниже 0 °C/32 °F и выше 40 °C/104 °F). Слишком высокая или низкая температура уменьшает емкость батареи.
- При длительном использовании камеры область вокруг отсека аккумуляторной батареи может нагреваться. Это нормальное явление, не влияющее на работоспособность камеры.
- Нельзя тянуть за кабель питания, чтобы вынуть вилку из розетки, поскольку это может привести к возникновению пожара или к поражению электрическим током.
- При температуре ниже 0 °C/32 °F возможно уменьшение емкости аккумуляторной батареи и времени работы камеры от батареи.
- Емкость аккумуляторной батареи может снизиться при низких температурах, но восстановится при нормальной температуре.
- Если камера не будет использоваться в течение продолжительного времени, необходимо вынуть аккумуляторные батареи. Если этого не сделать, со временем они могут протечь или подвергнуться коррозии, вызвав серьезное повреждение камеры. Длительное неиспользование камеры со вставленной аккумуляторной батареей приведет к разрядке батареи. Перезарядить полностью разряженную аккумуляторную батарею не всегда возможно.
- При длительном неиспользовании камеры (3 месяца и более) регулярно проверяйте и перезаряжайте аккумуляторную батарею. Неоднократная разрядка аккумуляторной батареи приводит к снижению ее емкости и срока службы, что может вызвать сбой в работе батареи, а также ее возгорание и взрыв.

### Правила использования аккумуляторной батареи

**Берегите аккумуляторную батарею, зарядное устройство и карту памяти от повреждений.**

Не допускайте соприкосновения батарей с металлическими предметами. Если между полюсами батареи возникнет электрический контакт, она может временно прекратить работать или выйти из строя. Кроме того, существует опасность пожара или поражения электрическим током.

### Памятка по зарядке аккумуляторной батареи

- Если индикатор состояния мигает красным, убедитесь, что аккумуляторная батарея установлена правильно.
- Если во время зарядки камера включена, аккумуляторная батарея может зарядиться не полностью. Выключайте камеру перед зарядкой аккумуляторной батареи.
- Не пользуйтесь камерой во время зарядки аккумуляторной батареи. Несоблюдение этого требования может привести к возникновению пожара или к поражению электрическим током.
- Нельзя тянуть за кабель питания, чтобы вынуть вилку из розетки, поскольку это может привести к возникновению пожара или к поражению электрическим током.
- Если аккумуляторная батарея полностью разряжена, поставьте камеру на зарядку на некоторое время перед включением. После того как зарядка завершена, необходимо подождать не менее 10 минут, прежде чем включать камеру.
- Если аккумуляторная батарея разряжена и вы подключили камеру к внешнему источнику питания, использование некоторых энергоемких функций может привести к самопроизвольному выключению камеры. Чтобы продолжить использование камеры, зарядите аккумуляторную батарею.

- Если батарея полностью заряжена и был повторно подключен кабель питания, индикатор состояния загорится и будет включен примерно 30 минут.
- При видеосъемке или использовании вспышки аккумуляторная батарея разряжается быстрее. Заряжать батарею следует до тех пор, пока не выключится красный индикатор состояния.
- Если индикатор состояния мигает красным светом, переподключите кабель или извлеките и снова вставьте аккумуляторную батарею.
- Если при зарядке кабель перегрелся или температура окружающей среды слишком высокая, индикатор состояния может мигать красным светом. Как только батарея остынет, зарядка продолжится.
- Чрезмерно длительная зарядка может сократить время работы от аккумуляторной батареи. По завершении зарядки сразу отключайте кабель питания от камеры.
- Запрещается перегибать шнур питания, а также ставить на него тяжелые предметы. Это может привести к его повреждению.

### Памятка по зарядке с помощью подключения к компьютеру

- Используйте только прилагаемый USB-кабель.
- Аккумуляторная батарея может не заряжаться в следующих случаях:
  - используется концентратор USB;
  - к компьютеру подключены другие устройства USB;
  - кабель подключен к порту на передней панели компьютера;
  - USB-порт компьютера не поддерживает требуемый стандарт выходной мощности (5 В, 500 мА).

### Обращайтесь с аккумуляторной батареей и зарядным устройством осторожно, соблюдайте правила их утилизации

- Никогда не сжигайте использованные батареи. При утилизации использованных батарей соблюдайте требования местного законодательства.
- Нельзя помещать камеру или аккумуляторную батарею на поверхность или внутрь нагревательных приборов, таких как микроволновые печи, кухонные плиты и радиаторы. При сильном нагревании батарея может взорваться.



**Небрежное или ненадлежащее обращение с аккумуляторной батареей может привести к травмам или летальному исходу. В целях безопасности соблюдайте следующие меры предосторожности:**

- Ненадлежащее обращение с аккумуляторной батареей может привести к ее возгоранию или взрыву. Если вы заметили, что батарея деформировалась, на ней появились трещины или другие физические повреждения, немедленно прекратите ее использование и обратитесь в сервисный центр.
- Используйте только подлинные, рекомендованные производителем зарядные устройства и сетевые адаптеры. При зарядке аккумуляторной батареи соблюдайте все инструкции, изложенные в настоящем руководстве.
- Не оставляйте аккумуляторную батарею вблизи нагревательных приборов и в высокотемпературной среде (например, в запертом автомобиле в жаркую погоду).
- Не помещайте батарею в микроволновую печь.
- Не храните и не используйте батарею в местах с высокой температурой и влажностью, таких как спа-сауны и душевые кабины.
- Не оставляйте устройство на легковоспламеняющихся поверхностях, таких как постельные принадлежности, ковры или электроодеяла.
- Когда устройство включено, не оставляйте его надолго в закрытом пространстве.
- Следите за тем, чтобы контакты аккумуляторной батареи не соприкасались с металлическими объектами: цепочками, монетами, ключами, часами и т. п.
- Используйте только подлинные, рекомендованные производителем запасные литий-ионные аккумуляторные батареи.

- Не разбирайте аккумуляторную батарею и не прокалывайте ее острыми предметами.
- Следите за тем, чтобы аккумуляторная батарея не оказывалась под высоким давлением.
- Берегите аккумуляторную батарею от сильных ударов, в частности от падения с большой высоты.
- Берегите аккумуляторы от воздействия температур свыше 60 °C (140 °F).
- Не допускайте попадания влаги и жидкостей на аккумуляторную батарею.
- Берегите аккумуляторную батарею от воздействия интенсивных источников тепла, таких как солнечные лучи, огонь и т. п.

**Инструкции по утилизации**

- Соблюдайте осторожность при утилизации аккумуляторной батареи.
- Никогда не сжигайте использованные батареи.
- Требования к утилизации могут зависеть от страны или региона. При утилизации аккумуляторных батарей соблюдайте все требования местного и национального законодательства и нормативных актов.

**Инструкции по зарядке аккумуляторной батареи**

При зарядке аккумуляторной батареи соблюдайте инструкции, приведенные в настоящем руководстве. Ненадлежащая зарядка аккумуляторной батареи может привести к ее возгоранию или взрыву.

## Действия перед обращением в сервисный центр

Если в работе камеры обнаружались неполадки, перед обращением в сервисный центр попробуйте устранить их самостоятельно, следуя приведенным ниже рекомендациям. Если устранить неполадку не удалось, обратитесь к продавцу или в сервисный центр.



При сдаче камеры в сервисный центр приложите к ней прочие аксессуары, которые также могут быть неисправны, например карту памяти и аккумуляторную батарею.

Неполадка	Рекомендуемые действия
Не удается включить камеру	<ul style="list-style-type: none"><li>• Проверьте, установлена ли аккумуляторная батарея.</li><li>• Проверьте, правильно ли установлена аккумуляторная батарея (стр. 19).</li><li>• Зарядите аккумуляторную батарею.</li></ul>
Камера самопроизвольно отключается	<ul style="list-style-type: none"><li>• Зарядите аккумуляторную батарею.</li><li>• Проверьте, не находится ли камера в режиме Автоматическое отключение (стр. 138).</li><li>• Камера может самопроизвольно отключаться при ударе или сотрясении, чтобы предотвратить повреждение карты памяти. Попробуйте включить камеру еще раз.</li></ul>
Аккумуляторная батарея разряжается слишком быстро	<ul style="list-style-type: none"><li>• Батарея может разряжаться быстрее при низких температурах (ниже 0 °C/32 °F). Чтобы не переохлаждать батарею, можно носить ее в кармане.</li><li>• При видеосъемке или использовании вспышки аккумуляторная батарея разряжается быстрее. При необходимости зарядите батарею.</li><li>• Аккумуляторные батареи относятся к расходным материалам, периодически их необходимо заменять. Если время работы камеры без подзарядки значительно сократилось, следует приобрести новую батарею.</li></ul>

Неполадка	Рекомендуемые действия
Не удается сделать снимок	<ul style="list-style-type: none"><li>• На карте памяти нет свободного места. Удалите ненужные файлы или вставьте другую карту памяти.</li><li>• Карта памяти не распознается. Отформатируйте карту памяти.</li><li>• Карта памяти неисправна. Приобретите новую карту памяти.</li><li>• Убедитесь, что камера включена.</li><li>• Зарядите аккумуляторную батарею.</li><li>• Проверьте, правильно ли установлена аккумуляторная батарея.</li></ul>
Камера не реагирует на нажатия	В случае неисправности камеры она может перестать реагировать на команды. Извлеките аккумуляторную батарею и вставьте ее снова.
Камера нагревается	Во время использования камера может нагреваться. Это нормальное явление, которое никак не сказывается на сроке службы и производительности камеры.
Вспышка не работает	<ul style="list-style-type: none"><li>• Возможно, для режима вспышки выбрано значение <b>Выключить</b> (стр. 66).</li><li>• В некоторых режимах съемки использование вспышки не предусмотрено.</li></ul>



Неполадка	Рекомендуемые действия
<b>Вспышка срабатывает самопроизвольно</b>	Вспышка может срабатывать из-за статического электричества. Это не означает, что камера неисправна.
<b>Дата и время отображаются неправильно</b>	Установите значения даты и времени в параметрах дисплея (стр. 137).
<b>Дисплей или кнопки не работают</b>	Извлеките аккумуляторную батарею и вставьте ее снова.
<b>Плохо работает дисплей камеры</b>	Работа камеры при очень низкой температуре может приводить к неполадкам в работе дисплея и нарушению цветопередачи. Чтобы дисплей работал надлежащим образом, пользуйтесь камерой при умеренной температуре.
<b>Ошибка карты памяти</b>	<ul style="list-style-type: none"> <li>• Выключите и снова включите камеру.</li> <li>• Извлеките карту памяти и снова вставьте ее.</li> <li>• Отформатируйте карту памяти.</li> </ul> Дополнительные сведения см. в разделе «Правила использования карт памяти» (стр. 146).

Неполадка	Рекомендуемые действия
<b>Не удается просмотреть файлы</b>	Если изменить имя файла вручную, могут возникать проблемы с его просмотром на камере (имя файла должно соответствовать стандарту DCF). В этом случае файлы необходимо просматривать на компьютере.
<b>Снимки получаются размытыми</b>	<ul style="list-style-type: none"> <li>• Убедитесь, что используемый режим фокусировки подходит для съемки с близкого расстояния (стр. 69).</li> <li>• Убедитесь, что объектив камеры не загрязнен. При необходимости очистите объектив (стр. 142).</li> <li>• Убедитесь, что объект съемки попадает в область действия вспышки (стр. 155).</li> </ul>
<b>Цвета на снимке неестественные</b>	Цвета могут выглядеть неестественно, если неправильно настроен баланс белого. Выберите настройки баланса белого, соответствующие условиям освещения (стр. 78).
<b>Снимок слишком темный или светлый.</b>	Снимок переэкспонирован или недоэкспонирован. <ul style="list-style-type: none"> <li>• Выключите или включите вспышку (стр. 66).</li> <li>• Измените значение светочувствительности ISO (стр. 68).</li> <li>• Отрегулируйте экспозицию (стр. 76).</li> </ul>

Неполадка	Рекомендуемые действия
Снимки не отображаются на экране телевизора	<ul style="list-style-type: none"> <li>Убедитесь, что камера правильно подключена к телевизору с помощью аудио-/видеокабеля.</li> <li>Убедитесь, что на карте памяти есть снимки.</li> </ul>
Камера не распознается компьютером	<ul style="list-style-type: none"> <li>Проверьте правильность подключения USB-кабеля.</li> <li>Убедитесь, что камера включена.</li> <li>Убедитесь, что операционная система поддерживает работу с камерой.</li> </ul>
При попытке передать файл соединение между камерой и компьютером разрывается	Передача файлов может прерываться из-за статического электричества. Отключите USB-кабель и снова подключите его.
Не удается просмотреть видеозапись на компьютере.	Видеозаписи можно просматривать не во всех проигрывателях. Для просмотра снятых камерой видеозаписей воспользуйтесь средством Multimedia Viewer, которое можно установить на компьютер вместе с программой i-Launcher.

Неполадка	Рекомендуемые действия
Программа i-Launcher работает некорректно	<ul style="list-style-type: none"> <li>Закройте программу i-Launcher и запустите ее заново.</li> <li>Убедитесь, что в меню настроек для параметра <b>i-Launcher</b> задано значение <b>Включен</b> (стр. 136).</li> <li>На некоторых компьютерах программа может не запускаться автоматически. Это зависит от особенностей компьютера и операционной системы. В этом случае на компьютере с ОС Windows нажмите кнопку <b>Начать</b> → <b>Все программы</b> → <b>Samsung</b> → <b>i-Launcher</b> → <b>Samsung i-Launcher</b>. (В ОС Windows 8 откройте начальный экран и выберите пункт <b>All apps</b> (Все приложения) → <b>Samsung i-Launcher</b>.) На компьютере с Mac OS выберите пункт <b>Applications</b> (Приложения) → <b>Samsung</b> → <b>i-Launcher</b>.</li> </ul>
Просмотреть снимки и видеозаписи, хранящиеся на карте памяти microSDXC, с помощью телевизора или ПК невозможно.	На картах памяти microSDXC используется файловая система exFAT. Перед подключением камеры к внешнему устройству убедитесь, что данное устройство поддерживает файловую систему exFAT.
Компьютер не распознает карту памяти microSDXC.	На картах памяти microSDXC используется файловая система exFAT. Чтобы воспользоваться картой памяти microSDXC на компьютере под управлением ОС Windows XP, загрузите и обновите драйвер файловой системы exFAT с веб-сайта Microsoft.

# Технические характеристики камеры

Матрица	
Тип	1/2,3 дюйма (прибл. 7,77 мм), BSI CMOS
Количество эффективных пикселей	Прибл. 16,3 Мпикс
Общее количество пикселей	Прибл. 16,7 Мпикс
Объектив	
Фокусное расстояние	Объектив Samsung с 21-кратным зумом, F = 4,1–86,1 мм (в 35-мм эквиваленте: 23—483 мм).
Диафрагменное число	F2.8 (широкоугольное положение, W)–F5.9 (телефото, T)
Цифровой зум	<ul style="list-style-type: none"> <li>• Режим фотосъемки: 1,0–5,0X</li> <li>• В режиме просмотра: 1,0–9,4X (в зависимости от размера изображения)</li> <li>• Интеллектуальный зум: 2,0X</li> </ul>
Дисплей	
Тип	TFT LCD
Функциональные возможности	3,0 дюйма (75,0 мм), 460 тыс. цветов
Фокусировка	
Тип	Автофокусировка TTL (По центру АФ, Матричная автофокусировка, Следящий автофокус, АФ с обнаружением лиц, Сенсорный автофокус), Ручная фокусировка, непрерывный АФ видео (CAF)

Дальность		Широкоугольное положение (W)	Телефото (T)
	Обычный автофокус	От 80 см до бесконечности	От 350 см до бесконечности
	Макросъемка	10–80 см	150–350 см
	Автомакро	От 10 см до бесконечности	От 150 см до бесконечности
	Ручная фокусировка	От 10 см до бесконечности	От 150 см до бесконечности

## Выдержка

- Авто: 1/8–1/2 000 сек.
- Программный: 1–1/2 000 сек.
- Ночь: 8–1/2 000 сек.
- Ручной: 16–1/2 000 сек.

## Экспозиция

Управление	Программная автоэкспозиция, Автоэкспозиция с приоритетом диафрагмы, Приоритет выдержки автоэкспозиции, Ручная экспозиция
Экспомер	Матричный, Точечный, Центровзвешенный, Обнаружение лица
Диапазон экспомера	EV 1–17 (широкоугольный объектив, ISO Авто), EV 3–17 (телеобъектив, автоматическое ISO Авто)
Коррекция	±2 EV (Шаг 1/3 EV)
Светочувствительность в эквиваленте ISO	Авто, ISO 80, ISO 100, ISO 200, ISO 400, ISO 800, ISO 1600, ISO 3200

Вспышка	
Режим	Авто, Красные глаза, Заполняющая вспышка, Медленная синхронизация, Выключить
Дальность	<ul style="list-style-type: none"> <li>• Широкоугольное положение: 0,3–4,1 м (автоматический выбор ISO)</li> <li>• Телефото: 0,5–2,9 м (автоматический выбор ISO)</li> </ul>
Время перезарядки	Прибл. 4 сек.
Стабилизация изображения	
Оптическая стабилизация изображения (OIS)	
Баланс белого	
Автоматический баланс белого, Дневной свет, Облачно, Люминесцентный холодный белый, Люминесцентный тёплый белый, Лампы накаливания, Цветовая температура, Пользовательские установки	
Печать даты	
Дата и время, Дата, Выключить	
Съемка	
Снимки	<ul style="list-style-type: none"> <li>• Режимы: Интеллектуальный режим, Программный, Приоритет диафрагмы, Приоритет выдержки, Ручной, Интеллектуальный режим, Сигнал сэлфи, Волшебная рамка плюс</li> <li>• Серийная съемка: Покадровая, Непрерывная (3 кадр/с, 7,1 кадр/с), Автоматическая экспозилка</li> <li>• Таймер: Выключить, 2 сек., 10 сек.</li> </ul>

Видео	<ul style="list-style-type: none"> <li>• Режимы: Автоматическое определение сюжета (Пейзаж, Синее небо, Зелень, Закат), Волшебная рамка плюс (Кинофильтр)</li> <li>• Формат: 1920 X 1080 (30 кадр/с), 1280 X 720 (30 кадр/с), 640 X 480 (30 кадр/с), 240 (Интернет)</li> <li>• Кинофильтр (Автофильтр): Миниатюра, Виньетка, Эскиз, Линза "рыбий глаз", Классика, Ретро, Палитра "Эффект 1", Палитра "Эффект 2", Палитра "Эффект 3", Палитра "Эффект 4"</li> </ul>
Просмотр	
Снимки	<ul style="list-style-type: none"> <li>• Тип: Одно изображение, Миниатюры, Мульти-слайд-шоу с эффектами</li> <li>• Редактирование: Изменить размер, Повернуть, Автофильтр, Кадрировать, Цвет (Улучшение изображения), Портрет</li> <li>• Эффекты: Цвет (Улучшение изображения) (АСВ, Яркость, Контрастность, Насыщенность), Портрет (Ретушь лица), Автофильтр (Миниатюра, Виньетка, Картина тушью, Картина маслом, Мультфильм, Перекрестный фильтр, Эскиз, Мягкий фокус, Линза "рыбий глаз", Классика, Ретро, Съемка с масштабированием)</li> </ul>
Видео	Видеоредактор: пауза во время записи, захват снимка, обрезка

Память		
Носитель	<ul style="list-style-type: none"> <li>Встроенная память: прибл. 9,5 МБ</li> <li>Внешняя память (дополнительно): карта памяти microSD (гарантировано 2 ГБ), microSDHC (гарантировано до 32 ГБ), microSDXC (гарантировано до 64 ГБ)</li> <li>- Рекомендуется использовать карты памяти класса 6 и выше</li> </ul> <p>Размер встроенной памяти может не соответствовать приведенным техническим характеристикам.</p>	
Форматы файлов	<ul style="list-style-type: none"> <li>Фотосъемка: JPEG (DCF), EXIF 2.21</li> <li>Видеозаписи: MP4 (видео: MPEG-4.AVC/H.264, Аудио: AAC)</li> </ul>	
Размер изображения	Значок	Формат
		4608 X 3456
		4608 X 3072
		4608 X 2592
		3648 X 2736
		2832 X 2832
		2592 X 1944
		1984 X 1488
		1920 X 1080
	1024 X 768	

#### Беспроводная сеть

MobileLink, Remote Viewfinder, Baby Monitor, Соцсети и облако, E-mail, Уведомление об обновлении ПО, Samsung Link, Автокопирование, AutoShare

#### Интерфейс

Цифровой выход	USB 2.0
Звуковой вход/выход	Внутренний динамик (моно), микрофон (моно)
Вывод видео	A/V: NTSC, PAL (по выбору)
Входной разъем постоянного тока	5,0 В

#### Источник питания

Аккумуляторная батарея	Литий-ионная аккумуляторная батарея (SLB-10A, 1 030 мА•ч)
------------------------	---

В некоторых регионах источник питания может иметь другие характеристики.

**Размеры (Ш x В x Г)**

113,6 x 65,1 x 25 мм

**Масса**

Прибл. 216 г

**Рабочий диапазон температур**

0–40 °С

**Рабочая влажность**

5–85 %

**Программное обеспечение**

i-Launcher

Технические характеристики могут быть изменены без предварительного уведомления в целях повышения качества работы устройства.

## **АСВ (автоматический баланс контрастности)**

Эта функция позволяет автоматически улучшить контрастность изображений, если объект съемки освещен сзади или сильно контрастирует с фоном.

## **АЕВ (Автоматическая экспозиционная вилка)**

Эта функция позволяет автоматически делать несколько снимков с различной экспозицией, чтобы впоследствии можно было выбрать правильно экспонированное изображение.

## **АФ (автофокус)**

Камера автоматически фокусирует объектив на объекте съемки. Автоматическая фокусировка выполняется на основе контрастности.

## **Диафрагма**

Диафрагма определяет количество света, попадающее на матрицу камеры.

## **Дрожание камеры (размытие изображения)**

Если камера движется при открытом затворе, изображение может получиться размытым. Обычно это происходит при большой выдержке. Чтобы предотвратить этот эффект, можно увеличить светочувствительность, использовать вспышку или уменьшить выдержку. Кроме того, для стабилизации камеры можно использовать штатив и функцию DIS или OIS.

## **Композиция**

В фотографии термин «композиция» означает размещение объектов на снимке. Чтобы правильно выстроить композицию, в большинстве случаев достаточно следовать правилу третей.

## **DCF (стандарт для файловой системы цифровых камер)**

Стандарт, в котором описаны такие характеристики, как формат файлов и файловая система для цифровых камер, разработанные ассоциацией JEITA.

## **Глубина резкости**

Расстояние между ближней и дальней границами пространства, при нахождении в пределах которого объекты находятся в фокусе и будут достаточно резкими на снимке. Глубина резкости зависит от диафрагмы объектива, фокусного расстояния и расстояния от камеры до объекта съемки. Например, при малом значении диафрагменного числа глубина резкости будет большой, что приведет к размытости фона композиции.

## **Цифровой зум**

Эта функция позволяет искусственно повысить степень увеличения, обеспечиваемую зум-объективом (с оптическим зумом). При использовании цифрового зума качество снимка ухудшается по мере увеличения изображения.

### **Коррекция EV**

Эта функция позволяет быстро корректировать определенное камерой экспозиционное число, чтобы улучшить экспозицию снимков. Коррекция выполняется с определенным шагом. Например, при выборе значения  $-1,0$  EV снимок станет на один уровень темнее, при выборе значения  $1,0$  EV — на один уровень светлее.

### **EV (экспозиционное число)**

Все комбинации значений выдержки и диафрагмы объектива, обеспечивающие одинаковую экспозицию.

### **Exif (стандарт Exchangeable Image File Format)**

Стандарт, описывающий формат файлов изображений для цифровых камер и разработанный ассоциацией JEIDA.

### **Экспозиция**

Количество света, попадающее на матрицу камеры. Экспозиция задается сочетанием значений выдержки, диафрагмы и светочувствительности ISO.

### **Вспышка**

Вспышка света, помогающая обеспечить достаточную экспозицию при слабом освещении.

### **Фокусное расстояние**

Расстояние от центра объектива до фокальной точки (мм). При большем фокусном расстоянии угол обзора сужается, а объект оптически увеличивается. При меньшем фокусном расстоянии угол обзора увеличивается.

### **Гистограмма**

Графическое представление яркости изображения. На горизонтальной оси указывается яркость, а на вертикальной — количество пикселей. Если столбцы слева (темные области) или справа (светлые области) на гистограмме слишком высоки, снимок экспонирован неправильно.

### **H.264/MPEG-4**

Видеоформат с высокой степенью сжатия, утвержденный международными организациями по стандартизации ISO-IEC и ITU-T. Этот формат разработан ассоциацией JVT и позволяет получать видеозапись хорошего качества при небольшом размере файла.



### **Матрица**

Физический компонент цифровой камеры со светочувствительным элементом для каждого пикселя изображения. Каждый светочувствительный элемент сохраняет значение интенсивности света, попадающего на него при экспозиции. Распространены матрицы типа CCD (прибор с зарядовой связью) и CMOS (комплементарный металлооксидный полупроводник).

### **Светочувствительность ISO**

Чувствительность камеры к свету, рассчитываемая на основе светочувствительности пленки, которая использовалась в пленочных фотокамерах. Чем выше значение светочувствительности ISO, тем меньше используемая камерой выдержка, а также размытость снимка, возникающая из-за дрожания камеры и слабого освещения. Однако на изображениях, полученных при высоком значении светочувствительности, более вероятно наличие шумов.

### **Формат JPEG**

Метод сжатия цифровых изображений с частичной потерей информации. Формат JPEG позволяет сжимать изображения, уменьшая размер файлов и не снижая их разрешение.

### **ЖК-дисплей**

Устройство отображения, часто применяемое в бытовой электронике. Для воспроизведения цветов на дисплеях такого типа служат отдельные средства задней подсветки, например флуоресцентные лампы (CCFL) или светодиоды (LED).

### **Макросъемка**

Эта функция позволяет выполнять фотосъемку маленьких предметов на близком расстоянии. В режиме макросъемки маленькие объекты выходят очень четкими, так что можно сохранять пропорции, близкие к реальным (1:1).

### **Экспомер**

Экспомером называется метод измерения камерой количества света для определения экспозиции.

### **Формат MJPEG (Motion JPEG)**

Видеоформат со сжатием, аналогичным сжатию изображений в формате JPEG.

### **Стандарт ближней радиосвязи (Near Field Communication — NFC)**

NFC — это набор стандартов для радиокommunikации на очень близком расстоянии. С помощью устройств с поддержкой NFC можно включать различные функции и обмениваться данными с другими устройствами.

### **Уровень шума**

Неправильно обработанные пиксели цифрового изображения, которые могут выглядеть как находящиеся не на своем месте или как странные яркие точки. Шум обычно возникает при фотосъемке с высокой светочувствительностью или при автоматической настройке светочувствительности и слабом освещении.

### **Система OIS (оптическая стабилизация изображения)**

Эта функция в реальном времени компенсирует дрожание и вибрацию камеры при съемке. По сравнению с цифровой стабилизацией изображения ухудшения изображения не происходит.

### **Оптический зум**

Зум, позволяющий получать увеличенные изображения с помощью объектива без ущерба для качества.

### **Качество**

Степень сжатия цифровых изображений. Как правило, чем качественнее изображение, тем меньше степень сжатия и, соответственно, больше размер файла.

### **Разрешение**

Количество пикселей, содержащихся в цифровом изображении. В изображениях с высоким разрешением содержится больше пикселей и обычно больше деталей, чем в изображениях с низким разрешением.

### **Выдержка**

Выдержка существенно влияет на яркость снимка, поскольку регулирует количество света, попадающего через диафрагму на матрицу. При короткой выдержке проникает меньше света, и снимок становится темнее. При этом лучше запечатлеваются объекты в движении.

### **Виньетка**

При использовании этого эффекта края снимка становятся менее яркими и насыщенными, чем центральная область. Эффект виньетки позволяет выделить объекты, расположенные в центре изображения.

### **Баланс белого (цветовой баланс)**

Эта функция позволяет регулировать интенсивность цветов (как правило, основных: красного, зеленого и синего) на изображении. Правильный выбор баланса белого позволяет делать цветопередачу более естественной.



### Правильная утилизация изделия (Использованное электрическое и электронное оборудование)

(Действительно для стран, использующих систему раздельного сбора отходов)

Наличие данного значка показывает, что изделие и его электронные аксессуары (например, зарядное устройство, гарнитура, кабель USB) по окончании их срока службы нельзя утилизировать вместе с другими бытовыми отходами. Во избежание нанесения вреда окружающей среде и здоровью людей при неконтролируемой утилизации, а также для обеспечения возможности переработки для повторного использования, утилизируйте изделие и его электронные аксессуары отдельно от прочих отходов.

Сведения о месте и способе утилизации изделия в соответствии с нормами природоохранного законодательства можно получить у продавца или в соответствующей государственной организации.

Бизнес-пользователи должны обратиться к своему поставщику и ознакомиться с условиями договора купли-продажи. Запрещается утилизировать изделие и его электронные аксессуары вместе с другими производственными отходами.



Концепция PlanetFirst, согласно которой коммерческая деятельность должна осуществляться с учетом ее влияния на окружающую среду, свидетельствует о социальной ответственности компании Samsung Electronics и ее стремлении поддерживать экологическую стабильность.



### Правильная утилизация аккумуляторов

(Действительно для стран, использующих систему раздельного сбора отходов)

Наличие этого символа на аккумуляторе, на его упаковке или в сопроводительной документации указывает на то, что по окончании срока службы изделие не должно выбрасываться с другими бытовыми отходами. Наличие обозначений химических элементов Hg, Cd и Pb означает, что аккумулятор содержит ртуть, кадмий или свинец, количество которых превышает эталонный уровень, определенный в Директиве ЕС 2006/66. Неправильная утилизация аккумуляторов может привести к нанесению вреда здоровью человека или окружающей среде.

Чтобы защитить природные ресурсы и обеспечить повторное использование материалов, пожалуйста не выбрасывайте аккумуляторы с другими отходами, а сдавайте их на переработку в местную бесплатную службу приема аккумуляторов.

## А

Автокопирование 123

Автоматический баланс контрастности (АСВ)

Режим просмотра 97

Режим съемки 77

Автопортрет 74

Автофильтр

Режим записи видео 55

Режим просмотра 96

Режим фотосъемки 54

Аккумуляторная батарея

Внимание 148

Идет зарядка 20

Установка 19

## Б

Баланс белого 78

Беспроводная сеть 111

Быстрый просмотр 136

## В

Видео

Режим просмотра 94

Режим съемки 60

Видеовыход 136

Впечатывание 138

Вспышка

Авто 66

Выключить 66

Заполняющая вспышка 66

Красные глаза 66

Медленная синхронизация 67

Выбор языка 137

## Г

Гнездо для штатива 16

## Д

Диск выбора режима 16

Дополнительные аксессуары 15

## З

Заставка 135

Захват изображения из видео 99

Защита файлов 90

Звук автофокуса 135

Значение диафрагмы 42

Значки

Режим просмотра 87

Режим съемки 23

Зона фокусировки

Матричная автофокусировка 71

По центру АФ 71

Зум

Использование зума 33

Кнопка управления зумом 17

Регулировка громкости звука зума 84

## И

Идет зарядка 20

Индикатор состояния 17

Интеллектуальный зум 34

Интеллектуальный режим 39, 46

## К

### Карта памяти

- Внимание 146
- Установка 19

### Кнопка DIRECT LINK 18

### Кнопка затвора 16

### Кнопка «Меню» 18

### Кнопка питания 16

### Кнопка просмотра 18

### Комплект поставки 15

### Контрастность

- Режим просмотра 97
- Режим съемки 83

## Л

### Легкое нажатие кнопки затвора 36

### Линия визирования 135

### Лицензия на открытый исходный код 139

## М

### Макросъемка

- Автомакро 70
- Макросъемка 70
- Обычный автофокус 70
- Ручная фокусировка 70

### Миниатюры 89

## Н

### Настройки 137

### Настройки времени 21, 137

### Настройки звука 31

### Настройки часового пояса 21, 137

### Насыщенность

- Режим просмотра 97
- Режим съемки 83

## О

### Обнаружение лица 74

### Обслуживание камеры 142

### Оптическая стабилизация изображения (OIS) 35

### Отсоединение камеры 102

## Очистка

- Дисплей 142
- Корпус камеры 142
- Объектив 142

## П

### Передача файлов

- E-mail 125
- Mac 102
- Windows 101
- Автокопирование 123

### Поворот 95

### Подключение к компьютеру под управлением Mac OS 102

### Подсветка автофокуса

- Настройки 138
- Расположение 16

Порт USB 16

Порт аудио/видео 16

Портретная съемка

Автопортрет 74

Обнаружение лица 74

Улыбка 75

Программный режим 41

Просмотр файлов

Анимированные снимки 94

В виде папки 88

Категория 89

Миниатюры 89

Панорамные снимки 93

Слайд-шоу 93

ТВ 100

## **P**

Разрешение

Режим просмотра 95

Режим съемки 63

Редактирование видео

Обрезка 99

Съемка 99

Редактирование снимков 95

Режим автоматического  
определения сюжета 61

Режим видеосъемки 60

Режим «Волшебная рамка плюс»

Анимированный снимок 53

Кинофильтр 55

Мастер эффектов 56

Моя волшебная рамка 51

Фотофильтр 54

Цветная кисть 58

Режим «Панорама» 48

Режим приоритета выдержки 44

Режим приоритета диафрагмы 43

Режим просмотра 87

Режим «Сигнал сэлфи» 50

Режим энергосбережения 136

Резкость 83

Ретушь лиц 98

Ручной режим 45

## **C**

Сброс 139

Светочувствительность ISO 68

Сенсорный экран

Касание 28

Перетаскивание 28

Прокрутка 28

Сервисный центр 151

Сервис обмена файлами

Отправка снимков или  
видеозаписей 128

Переход 128

Слайд-шоу 93

Следящий автофокус 72

Сообщения об ошибках 141

Съемка в одно касание 73

## **T**

Таймер 82

Технические характеристики  
камеры 154

Тип дисплея 30

## **У**

Увеличение 92

Удаление файлов 90

Улучшение изображения

Контрастность

Режим просмотра 97

Режим съемки 83

Насыщенность

Режим просмотра 97

Режим съемки 83

Резкость 83

Яркость

Режим просмотра 97

Режим съемки 76

Улыбка 75

Установка даты/времени 137

## **Ф**

Форматирование 138

Функциональная кнопка 18

## **Ц**

Цифровой зум 33

## **Э**

Экспомер

Матричный 77

Точечный 77

Центровзвешенный 77

Экспозиция 76

## **Я**

Яркость

Режим просмотра 97

Режим съемки 76

Яркость дисплея 136

## **А**

AutoShare 116

## **В**

Baby Monitor 121

## **М**

MobileLink 117

## **N**

NFC (Tag & Go) 115

## **R**

Remote Viewfinder 119

## **S**

Samsung Link 130



Сведения о послепродажном обслуживании и ответы на некоторые вопросы можно найти в прилагаемом гарантийном талоне или на веб-сайте [www.samsung.com](http://www.samsung.com).

Подлежит использованию  
по назначению в  
нормальных условиях  
Срок службы: 5 лет



AB57

