

Canon EF^S LENS

EF-S18-135mm f/3.5-5.6 IS STM



IMAGE STABILIZER

RUS

Инструкция

Благодарим Вас за покупку изделия компании Canon.

Высокофункциональный объектив большого увеличения с трансфокатором Canon EF-S18-135мм f/3,5-5,6 IS STM, оснащенный стабилизатором изображения, предназначен для использования с цифровыми SLR-камерами, совместимыми с объективами серии EF-S*.

* Только следующие фотокамеры совместимы с объективами EF-S (на август 2012 года):
EOS 7D, EOS 60D, EOS 50D, EOS 40D, EOS 30D, EOS 20D, EOS 20Da, EOS REBEL T4i/650D, EOS REBEL T3i/600D, EOS REBEL T2i/550D, EOS REBEL T1i/500D, EOS REBEL XSi/450D, EOS REBEL T3/1100D, EOS REBEL XS/1000D, EOS DIGITAL REBEL XTi/400D DIGITAL, EOS DIGITAL REBEL XT/350D DIGITAL, EOS DIGITAL REBEL/300D DIGITAL

- "IS" – стабилизатор изображения (Image Stabilizer).
- "STM" – шаговый двигатель.

Основные особенности

1. Стабилизатор изображения обеспечивает эффект, эквивалентный увеличению скорости затвора (уменьшению выдержки) на четыре шага*1. Эта функция обеспечивает оптимальную стабилизацию изображения в соответствии с условиями съемки (например, съемка неподвижных объектов и следящая съемка).

2. Применение в объективе асферических и UD-элементов обеспечивает великолепную проработку контуров на фотоизображениях.
3. Электронная ручная фокусировка возможна благодаря электронно определяемому повороту кольца фокусировки.
4. Ручная фокусировка доступна после наведения фокуса на объект в режиме покадровой автофокусировки (ONE SHOT AF).
5. Круговая апертура для создания красивых мягкофокусных фотографий.
6. Улучшенные функции Видеосъемки.
 - Объектив EF-S18-135мм f/3,5-5,6 IS STM оборудован динамическим IS, эффективным при съемке во время ходьбы, т.к. он расширяет диапазон IS.
 - Шаговый двигатель позволяет достичь тихого и плавного видео Servo AF.*2

*1: Основываясь на скорости $[1/(\text{фокусное расстояние} \times 1,6)]$ секунды. Обычно для предотвращения дрожания фотокамеры (в формате 35 мм) требуется скорость затвора в $[1/\text{фокусное расстояние}]$ секунды или быстрее. Для объектива EF-S этот показатель составляет $[1/(\text{фокусное расстояние} \times 1,6)]$ секунды.

*2: Функция совместима со следующими фотокамерами (на август 2012 года):
EOS REBEL T4i/650D

Меры предосторожности

- Не смотрите через объектив или через фотокамеру на солнце или яркий источник света. Это может привести к потере зрения. Особенно опасно смотреть прямо через объектив на солнце.
- Не оставляйте объектив или фотокамеру со смонтированным на ней объективом под прямыми лучами солнечного света со снятым колпачком объектива. Соблюдение этого правила необходимо, чтобы предотвратить концентрацию и усиление света солнечных лучей объективом, что может привести к возникновению пожара.

Предосторожности при обращении с объективом

- При перемещении объектива из холодных условий в теплую обстановку на поверхности линз и на внутренних деталях может сконденсироваться влага. В целях предотвращения конденсации влаги в таких случаях перед переносом объектива в теплую обстановку сначала поместите его в герметичный пластиковый пакет. Затем выньте объектив после того, как он постепенно нагреется. Выполняйте аналогичную процедуру при переносе объектива из теплых условий окружающей среды в холодные.
- Не оставляйте объектив в условиях чрезмерно высоких температур, например в автомобиле под прямыми лучами солнечного света. **Высокие температуры могут вызвать неполадки в работе объектива.**

Условные обозначения, используемые в настоящей Инструкции



Предупреждение, имеющее целью предотвратить ошибки в работе или повреждение объектива или фотокамеры.



Дополнительные замечания по работе с объективом и фотосъемке.

Предосторожности во время съемки

Объектив EF-S18-135мм f/3,5-5,6 IS STM использует шаговый двигатель, который управляет объективом фокусировки. Двигатель также контролирует объектив фокусировки во время увеличения.

1. Когда фотокамера находится в положении OFF

Двигатель не работает, если фотокамера находится в положении OFF, или если фотокамера находится в положении OFF, или если фотокамера находится в положении OFF из-за использования функции автоматического выключения питания. Поэтому пользователи должны знать следующее.

- Невозможно выполнение настроек ручной фокусировки.
- Во время увеличения фокусировка будет выполняться с задержкой.

2. Когда объектив находится в спящем режиме

Если данный объектив не будет задействован в течение определенного времени, то он войдет в спящий режим для сохранения энергии. Спящий режим отличается, если фотокамера находится в положении OFF из-за использования функции автоматического отключения питания. В этом состоянии двигатель не будет работать, даже если фотокамера будет находиться в положении ON. Поэтому пользователи должны знать следующее.

- Невозможно выполнение настроек ручной фокусировки.
- Во время увеличения фокусировка будет выполняться с задержкой.
- Кнопка затвора нажата наполовину, чтобы выйти из спящего режима.

3. Во время первоначального сброса

Если фотокамера находится в положении ON, или повернута в положение ON путем нажатия кнопки затвора наполовину, когда фотокамера находится в положении OFF из-за использования функции автоматического отключения питания*¹, объектив выполняет первоначальный сброс объектива фокусировки.

- Хотя во время первоначального сброса изображение появится за областью фокусировки, это не указывает на неисправность объектива.
- Хотя во время первоначального сброса затвор можно спустить, пользователи должны подождать примерно 1 секунду*² после завершения первоначального сброса, прежде чем начать съемку.

*1: Применимо для следующего объектива EF-S, совместимого с цифровыми зеркальными фотокамерами: EOS 7D, EOS 60D, EOS 50D, EOS 40D, EOS 30D, EOS 20D, EOS 20Da, EOS REBEL T3i/600D, EOS REBEL T2i/550D, EOS REBEL T1i/500D, EOS REBEL XSi/450D, EOS REBEL T3/1100D, EOS REBEL XS/1000D, EOS DIGITAL REBEL XTi/400D DIGITAL, EOS DIGITAL REBEL XT/350D DIGITAL, EOS DIGITAL REBEL/300D DIGITAL

*2: Время первоначального сброса различается, в зависимости от используемой фотокамеры.

Элементы объектива

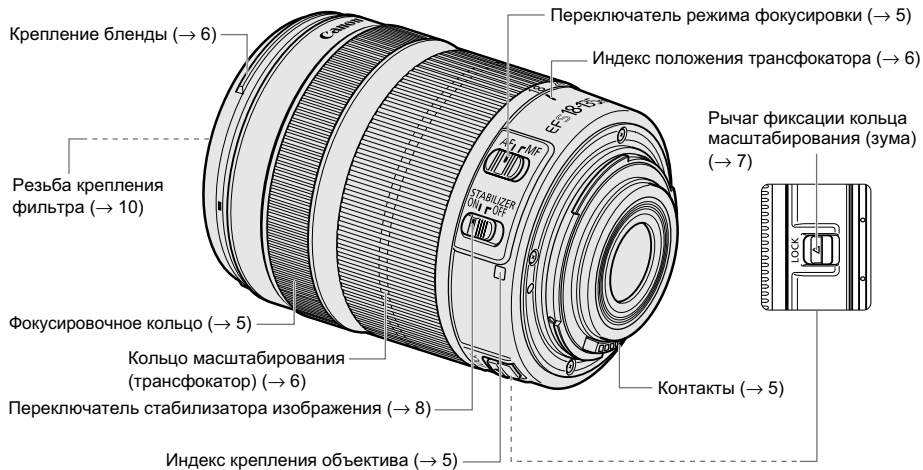

- За более подробной информацией обращайтесь к страницам, номера которых указаны в скобках (→ **).

1 Подсоединение и отсоединение объектива

За более подробной информацией о подсоединении и отсоединении объектива обращайтесь к инструкции по использованию фотокамеры.



- После отсоединения объектива разместите его задней стороной (сторона крепления к фотокамере) вверх, чтобы предотвратить появление царапин на поверхности линзы или повреждение контактов.
- Загрязнение контактов, царапины или жирные отпечатки пальцев на контактах могут привести к коррозии контактов или плохому контакту. Это может вызвать ошибки в работе фотокамеры и объектива.
- При загрязнении контактов или наличии на них жирных отпечатков пальцев протрите контакты мягкой тканью.
- После снятия объектива с фотокамеры необходимо надеть пылезащитный колпачок. При надевании пылезащитного колпачка нужно совместить индекс крепления объектива с индексом пылезащитного колпачка, как показано на рисунке, и повернуть его по часовой стрелке. Чтобы снять колпачок, нужно выполнить указанные операции в обратном порядке.

2 Выбор режима фокусировки

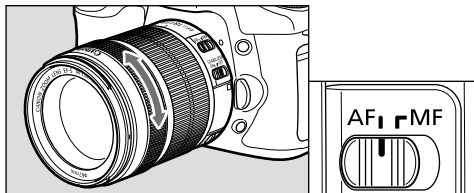

Для съемки в режиме автофокусировки (AF) установите переключатель режимов фокусировки в положение AF. Для использования только ручной фокусировки (MF) установите переключатель режима фокусировки в положение MF и выполните фокусировку, поворачивая кольцо фокусировки.

 После выполнения автофокусировки в режиме ONE SHOT AF выполняйте ручную фокусировку, нажимая кнопку спуска затвора наполовину и поворачивая фокусировочное кольцо.

- Быстрый поворот кольца фокусировки может привести к задержке выполнения фокусировки.
- Выполнение настроек ручной фокусировки невозможно, когда фотокамера находится в положении OFF.

3 Бленда (продаются отдельно)

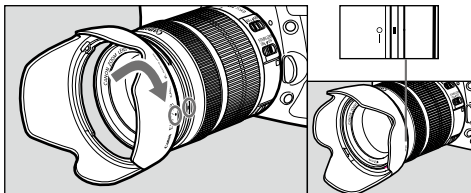

Бленда EW-73B используется для борьбы с бликами и паразитной засветкой и защищает объектив от попадания на поверхность линзы дождя, снега и пыли. Чтобы подсоединить бленду, выровняйте метку позиции подсоединения на бленде по красной точке на передней части объектива, затем поверните бленду в направлении, указанном стрелкой, таким образом, чтобы красная точка на объективе совместилась с меткой фиксации бленды в креплении. При хранении объектива можно закрепить бленду на объектив в обратной ориентации.

- ❗ Неправильно прикрепленная бленда может вызвать виньетирование (затемнение изображения по краям кадра).
- Во время подсоединения или снятия бленды держите бленду за основание, когда поворачиваете ее. В целях предотвращения деформации не держите бленду за края, когда поворачиваете ее.

4 Масштабирование (зумирование)

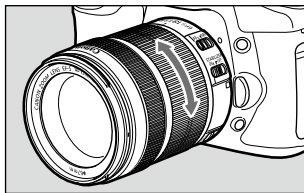

Для увеличения поверните кольцо увеличения объектива.

- ❗ Всегда завершайте настройку масштабирования перед тем, как выполнять фокусировку. Выполнение масштабирования после настройки фокусировки может сбить фокусировку.
- Если быстро повернуть кольцо увеличения, может временно появиться размытость изображения.
- Увеличение, в то время как фотокамера находится в положении OFF, приведет к задержке выполнения фокусировки.
- Увеличение во время экспозиции снимка приведет к задержке выполнения фокусировки. Это становится причиной размытия полос света, захваченных во время экспозиции.

5 Фиксация кольца масштабирования

Кольцо масштабирования можно зафиксировать, чтобы удерживать объектив на точке самого короткого фокусного расстояния. Эта функция удобна при ношении фотокамеры на ремне, поскольку она предотвращает непреднамеренное выдвижение объектива.

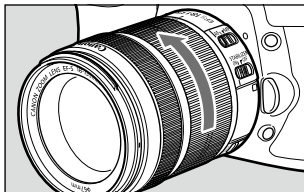
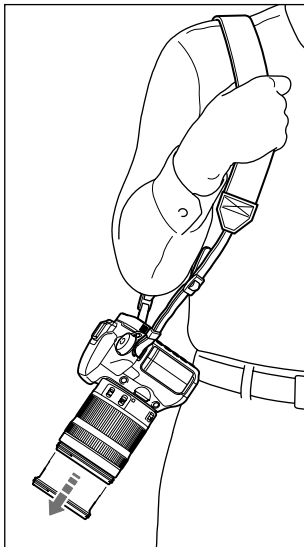

- 1 Поверните кольцо масштабирования (зума) в самое широкоугольное положение (18 мм).

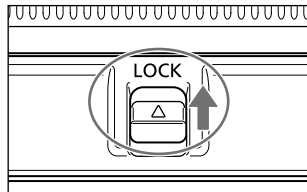

- 2 Переместите рычаг фиксации кольца масштабирования в направлении, указанном стрелкой.
 - Чтобы отменить фиксацию кольца масштабирования (зума), переместите рычаг фиксации кольца масштабирования в направлении, противоположном указанному стрелкой.

 Кольцо масштабирования может быть зафиксировано только в максимально широкоугольном положении.

6 Стабилизатор изображения

Стабилизатор изображения может использоваться в режимах AF или MF. Эта функция обеспечивает оптимальную стабилизацию изображения в соответствии с условиями съемки (например, съемка неподвижных объектов и следящая съемка).

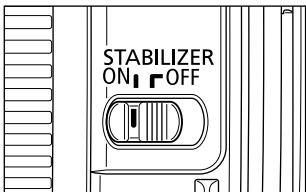

1 Установите переключатель STABILIZER в положение ON.

- Если Вы не хотите использовать функцию стабилизатора изображения, установите переключатель в положение OFF.

2 При нажатии кнопки спуска наполовину функция стабилизатора изображения начинает работу.

- Убедитесь в том, что изображение в видоискателе стабильно, и затем нажмите кнопку спуска полностью до упора, чтобы сделать снимок.

- Стабилизатор изображения не обеспечивает компенсацию размытых снимков, полученных в результате движения объекта.
- Работа стабилизатора изображения может быть не в полной мере эффективной при ведении съемки с сильно трясущегося автомобиля или другого транспорта.
- Стабилизатор изображения потребляет больше мощности, чем потребляется при обычной съемке, поэтому при использовании этой функции может быть сделано меньшее число снимков.

- При выполнении съемки неподвижного объекта, эта функция компенсирует дрожание фотокамеры во всех направлениях.
- Эта функция компенсирует вертикальное дрожание камеры во время ведения съемки в горизонтальном направлении и горизонтальное дрожание камеры во время ведения съемки в вертикальном направлении.
- Когда съемка ведется с использованием штатива, стабилизатор изображения следует отключать в целях экономии заряда аккумулятора.
- Даже при съемке с использованием одного штатива стабилизатор изображения будет также эффективен, как при съемке с рук. Однако в зависимости от условий съемки работа стабилизатора изображения может быть менее эффективной.
- Функция стабилизации изображения также работает при использовании объектива в сочетании с удлинительным тубусом EF 12 II или EF25 II.
- Если с помощью пользовательской функции на фотоаппарате присваивается новая кнопка для управления режимом AF, стабилизатор изображения будет работать при нажатии новой присвоенной кнопки управления режимом AF.

Стабилизатор изображения

Стабилизатор изображения для этого объектива эффективен при фотосъемке с рук в следующих условиях.



ON (Вкл.)

OFF (Выкл.)

- Съемка плохо освещенных сцен, например в сумерках или в помещении.
- Съемка в местах, где запрещено пользоваться вспышками, например в картинных галереях или театрах.
- В ситуациях, когда съемка ведется из неустойчивого положения.
- В ситуациях, когда нельзя воспользоваться короткими выдержками.



ON (Вкл.)

OFF (Выкл.)

- При выполнении непрерывной покадровой съемки движущегося объекта.

■ Функция Динамического IS

Объектив EF-S18-135мм f/3,5-5,6 IS STM оборудован динамическим IS, эффективным при съемке во время ходьбы, т.к. он расширяет диапазон IS.

- Позволяет достигать эффективного IS в широком диапазоне.
- Активируется автоматически, если фотокамера установлена в режим видеосъемки.

7 Фильтры (продаются отдельно)

Вы можете прикреплять фильтры на резьбу крепления фильтров в передней части объектива.

- На объектив может быть установлен только один фильтр.
- Когда необходимо использовать поляризационный светофильтр, пользуйтесь светофильтром Canon Circular Polarizing Filter PL-C В (67 мм).
- Чтобы установить поляризационный светофильтр, сначала снимите с объектива бленду.

8 Удлинительные тубусы (продаются отдельно)

Для получения увеличенных фотоснимков Вы можете использовать удлинительные тубусы EF12 II или EF25 II. Значения съемочного расстояния и увеличения указаны ниже.

		Диапазон расстояний фокусировки (мм)		Увеличение (x)	
		Близко	Далеко	Близко	Далеко
EF12 II	18мм	Не поддерживается			
	135мм	300	1568	0,43	0,09
EF25 II	18мм	Не поддерживается			
	135мм	258	822	0,61	0,21

 Для точной фокусировки рекомендуется пользоваться ручной фокусировкой.

9 Технические характеристики

Фокусное расстояние/Диафрагма	18-135 мм f/3,5-5,6
Устройство объектива	12 групп, 16 элементов
Минимальная диафрагма	f/22-36*
Угол зрения	Диагональ: 74°20' - 11°30', Вертикаль: 45°30' - 6°20', Горизонталь: 64°30' - 9°30'
Минимальное расстояние фокусировки	0,39 м
Максимальное увеличение	0,28x (в случае 135 мм)
Поле зрения	Приблиз. 248 x 372 - 53 x 80 мм (в случае 0,39 м)
Диаметр фильтра	67 мм
Максимальный диаметр и длина	76,6 x 96,0 мм
Вес	Приблиз. 480 г
Бленда	EW-73B (продаются отдельно)
Колпачок объектива	E-67/E-67 II
Футляр	LP1116 (продаются отдельно)

* Для переключения с шагом в 1/3 ступени. При переключении с шагом в 1/2 ступени, это значение составляет f/22-38.

- Эквивалентно 29-216 мм в формате 35 мм фото пленки.
- Длина объектива измеряется от поверхности крепления до переднего края объектива. Добавьте 21,5 мм, чтобы включить колпачок объектива E-67 и противопыльную крышку, а также 24,2 мм для E-67 II.
- Замер и вес, приведенные здесь, даются только для объектива, за исключением особо оговоренных случаев.
- Экстендеры с данным объективом использоваться не могут. Также отсутствуют насадки для макросъемки, предназначенные для использования с данным объективом.
- Настройки диафрагмы указаны на фотокамере. Камера автоматически компенсирует отклонения в значениях диафрагмы, когда выполняется масштабирование.
- Все приведенные данные получены в результате замеров, выполненных в соответствии со стандартами компании Canon.
- Технические характеристики и внешний вид изделия могут меняться без предварительного уведомления.

Canon