



Связывайтесь с SAMSUNG по всему миру

Если у вас есть предложения или вопросы по продукции Samsung, обращайтесь, пожалуйста, в информационный центр компании Samsung.

Страна	Центр поддержки покупателей ☎	Веб-узел
RUSSIA	8-800-555-55-55	www.samsung.com
GEORGIA	0-800-555-555	www.samsung.com
ARMENIA	0-800-05-555	www.samsung.com
AZERBAIJAN	088-55-55-555	www.samsung.com
KAZAKHSTAN	8-10-800-500-55-500 (GSM: 7799)	www.samsung.com
UZBEKISTAN	8-10-800-500-55-500	www.samsung.com
KYRGYZSTAN	00-800-500-55-500	www.samsung.com
TADJIKISTAN	8-10-800-500-55-500	www.samsung.com
MONGOLIA	+7-800-555-55-55	www.samsung.com
UKRAINE	0-800-502-000	www.samsung.com/ua (Ukrainian) www.samsung.com/ua_ru (Russian)
BELARUS	810-800-500-55-500	www.samsung.com
MOLDOVA	0-800-614-40	www.samsung.com



UE19H4000A / UE28H4000A / UE32H4000A / UE22H5000A
UE32H5000A / UE40H5000A / UE48H5000A / UE50H5000A
UE32H5070A / UE40H5070A / UE48H5070A / UE50H5070A

LED ТЕЛЕВИЗОР

руководство пользователя



Благодарим за приобретение продукта компании Samsung. Для получения более полного обслуживания зарегистрируйте свое устройство по адресу:

www.samsung.com/register

Модель___ Серийный номер._____



BN68-05658A-01

Важные указания по безопасности

SAMSUNG

Предупреждение! Важные указания по безопасности

(Перед установкой устройства прочтите раздел, соответствующий имеющейся модели устройства Samsung.)

ВНИМАНИЕ!

ОПАСНОСТЬ ПОРАЖЕНИЯ ЭЛЕКТРИЧЕСКИМ ТОКОМ! НЕ ОТКРЫВАТЬ!

ВНИМАНИЕ! ВО ИЗБЕЖАНИЕ ПОРАЖЕНИЯ ЭЛЕКТРИЧЕСКИМ ТОКОМ НЕ ОТКРЫВАЙТЕ КРЫШКУ (ИЛИ ЗАДНЮЮ ПАНЕЛЬ) ИЗДЕЛИЯ. ВНУТРИ ИЗДЕЛИЯ ОТСУТСТВУЮТ ДЕТАЛИ, РЕМОНТ КОТОРЫХ МОЖЕТ ВЫПОЛНЯТЬ ПОЛЬЗОВАТЕЛЬ. ОБРАТИТЕСЬ К КВАЛИФИЦИРОВАННОМУ СПЕЦИАЛИСТУ.



Этот символ свидетельствует о том, что внутри изделия имеется высокое напряжение. Любой контакт с деталями внутри изделия представляет опасность.



Этот символ обозначает, что к устройству прилагается важный документ, касающийся основных операций и технического обслуживания.

- Щели и отверстия в корпусе, а также в задней и нижней части предназначены для обеспечения необходимой вентиляции. Чтобы обеспечить надежную работу данного аппарата, а также защитить его от перегрева, не перекрывайте эти щели и отверстия.
 - Не устанавливайте этот аппарат в изолированном пространстве, например, в книжном шкафу или во встроенной мебели, если не обеспечивается надлежащая вентиляция.
 - Не устанавливайте это устройство вблизи или поверх радиатора, нагревателя или в местах, подверженных воздействию прямых солнечных лучей.
 - Не устанавливайте на устройство сосуды с водой (вазы и т.д.), поскольку это может быть связано с риском возгорания или поражения электрическим током.
- Не подвержайте данное устройство воздействию воды и влаги (не размещайте возле ванной, раковины, кухонной мойки или стирального бака, на влажной поверхности, около бассейна и т.п.). При попадании воды в устройство, отсоедините его от электросети и немедленно обратитесь к авторизованному дилеру. Перед очисткой убедитесь в том, что шнур питания отключен от розетки.
- В данном устройстве установлены батарейки. В вашей местности могут действовать предписания по надлежащей утилизации батареек с учетом экологических требований. Для получения информации по утилизации или переработке обратитесь в местные органы власти.
- Не допускайте перегрузки сетевых розеток, адаптеров и удлинительных шнуров, поскольку это может привести к возгоранию или поражению электрическим током.
- Кабели питания необходимо проложить таким образом, чтобы на них нельзя было случайно наступить или зажать предметами, помещенными на них или рядом с ними. Следует уделить особое внимание тем местам, в которых шнур соединяется с вилками, электрическими розетками или выходит из устройства.
- Для обеспечения защиты данного устройства от удара молнии или в период длительного хранения в отключенном состоянии отсоединяйте его от сетевой розетки, а также отсоединяйте кабельную систему. Это обеспечит защиту устройства от удара молнии и скачков напряжения в электросети.
- Прежде чем подсоединять кабель питания переменного тока к разъему адаптера переменного тока, убедитесь в том, что значение напряжения, указанное на адаптере постоянного тока, соответствует напряжению в местной электросети.
- Ни в коем случае не вставляйте металлические предметы в открытые части на данном устройстве. Несоблюдение данного указания может привести к поражению электрическим током.
- Во избежание поражения электрическим током не прикасайтесь к внутренним компонентам устройства. Вскрывать устройство разрешается только квалифицированному специалисту.
- Убедитесь, что шнур питания надежно зафиксирован в розетке. При отключении кабеля питания из электрической розетки тяните за вилку. Не прикасайтесь к кабелю питания мокрыми руками.
- Если устройство работает неправильно – в особенности, если появились необычные звуки или запах, немедленно отключите его от розетки и обратитесь к официальному дилеру или в сервисный центр.
- Обязательно отключайте кабель питания от электросети, когда телевизор длительное время не используется или Вы уезжаете из дома на продолжительное время (особенно если в это время дома остаются дети, пожилые люди или лица с ограниченными возможностями).
 - Накопившаяся пыль может привести к поражению электрическим током, утечке тока или возгоранию вследствие искрения, нагрева кабеля питания или нарушения изоляции на нем.
- При установке телевизора в сильно запыленных помещениях, а также в помещениях, подверженных резким колебаниям температуры, воздействию высокой влажности, химических веществ или в тех случаях, когда планируется круглосуточная эксплуатация устройства (например, в аэропортах, на железнодорожных вокзалах и т.д.), обязательно обратитесь в авторизованный сервисный центр. В противном случае возможно серьезное повреждение телевизора.
- Используйте только правильно заземленную вилку и розетку.
- Неправильное заземление может привести к поражению электрическим током или повреждению оборудования. (Только для оборудования класса 1.)
- Чтобы отключить устройство от электросети, необходимо извлечь вилку кабеля питания из розетки, соответственно, к ней должен быть обеспечен постоянный свободный доступ.
- Не позволяйте детям висеть на устройстве.
- Храните принадлежности (батарейки и т.д.) в недоступном для детей месте.
- Не устанавливайте устройство на неустойчивую поверхность, например, непрочную полку, наклонный пол или поверхность, подверженную вибрации.
- Не бросайте устройство и не подвержайте его ударам. При повреждении устройства отсоедините кабель питания и обратитесь в сервисный центр.
- Отсоедините кабель питания от электрической розетки и протрите устройство мягкой сухой тканью. Не используйте какие-либо химические вещества, такие как воск, бензол, спирт, разбавители, инсектициды, освежители воздуха, смазочные или моющие вещества. Это может привести к повреждению устройства или стиранию надписей на устройстве.
- Не подвержайте устройство воздействию воды.
- Не бросайте батареи в огонь.
- Не допускайте короткого замыкания или нагрева батарей, не разбирайте их.
- При неправильной замене батареи существует опасность взрыва. Для замены используйте только аналогичные батареи.
- ПРЕДУПРЕЖДЕНИЕ. ВО ИЗБЕЖАНИЕ ВОЗГОРАНИЯ НИКОГДА НЕ РАСПОЛАГАЙТЕ СВЕЧИ ИЛИ ДРУГИЕ ИСТОЧНИКИ ОТКРЫТОГО ОГНЯ РЯДОМ С ДАННЫМ ИЗДЕЛИЕМ.**



Рисунки и иллюстрации в данном руководстве пользователя представлены только для справки. Они могут отличаться от реального внешнего вида устройства. Конструкция и характеристики изделия могут быть изменены без предварительного уведомления.

Важная гарантийная информация относительно формата просматриваемого изображения

1. Функции цифрового телевидения (DVB) доступны только в тех странах и регионах, где передаются цифровые наземные сигналы DVB-T (MPEG2 и MPEG4 AVC) или где имеется доступ к совместимой услуге кабельного телевидения DVB-C (MPEG2 и MPEG4 AAC). Узнайте у местного дилера о возможности приема сигнала DVB-T или DVB-C.
2. DVB-T – это стандарт цифрового наземного телевидения, принятый консорциумом европейских организаций DVB, а DVB-C – это стандарт цифрового кабельного телевидения. Однако некоторые дифференцированные функции, такие как EPG (Electric Programme Guide), VOD (Video on Demand) и другие, не входят в эту спецификацию. Поэтому в настоящее время они не работают.
3. Несмотря на то, что данный телевизор поддерживает последние стандарты DVB-T и DVB-C [с августа 2008 года], компания не гарантирует совместимость с последующими стандартами цифрового наземного телевидения DVB-T и цифрового кабельного вещания DVB-C.
4. В зависимости от того, в какой стране или регионе используется телевизор, некоторые поставщики услуг кабельного телевидения могут взимать отдельную плату за данную услугу. При этом пользователю необходимо будет принять условия предоставления услуги.
5. Некоторые функции цифрового ТВ могут быть недоступны в отдельных странах или регионах, кроме того, не все поставщики услуг кабельного телевидения могут обеспечить правильную работу DVB-C.
6. Для получения более подробной информации обратитесь в местный центр по обслуживанию клиентов Samsung.
 -  Качество приема телепрограмм может варьироваться в разных странах в зависимости от способа телевидения. Чтобы узнать, можно ли повысить качество приема с помощью настроек телевизора, обратитесь к местному официальному дилеру SAMSUNG или в Центр обслуживания клиентов Samsung.

Правильная утилизация данного устройства (Утилизация электрического и электронного оборудования)

(Действует во всех странах Европейского Союза и других странах Европы, принявших систему разделения отходов)



Подобная маркировка на изделии, принадлежностях или в руководстве к нему предупреждает, что по истечении срока службы изделие или электронные принадлежности для него (например, зарядное устройство, наушники, кабель USB) не следует выбрасывать вместе с другим бытовым мусором. Чтобы избежать вредного воздействия на окружающую среду или на здоровье человека от неконтролируемой утилизации отходов, следует отделять маркированные подобным образом изделия от другого мусора для соответствующей переработки и повторного использования в качестве сырья. За подробной информацией о месте и способе экологически безопасной утилизации бытовым потребителям следует обращаться к продавцу данного изделия или в органы местного самоуправления. Промышленным потребителям необходимо обратиться к поставщику, чтобы уточнить сроки и условия договора купли-продажи. Подобные изделия и электронные принадлежности не следует утилизировать вместе с другими производственными отходами.

Правильная утилизация аккумуляторов для этого продукта

(Для стран ЕС и других европейских стран, использующих отдельные системы возврата аккумуляторов)



Такая маркировка на аккумуляторе, руководстве или упаковке указывает на то, что аккумуляторы, используемые в данном продукте, не должны выбрасываться вместе с другими бытовыми отходами по окончании срока службы. Химические символы Hg, Cd или Pb означают то, что аккумулятор содержит ртуть, кадмий или свинец в количествах, превышающих контрольный уровень в Директиве ЕС 2006/66. Если аккумуляторы утилизированы неправильно, эти вещества могут нанести вред здоровью людей или окружающей среде. Для защиты природных ресурсов и с целью повторного использования ценных материалов, отделяйте аккумуляторы от остального мусора и сдавайте их на переработку через местную систему бесплатного обмена аккумуляторов.

Список функций

- **Media Play** : Возможность воспроизведения музыкальных файлов, изображений и фильмов, сохраненных на устройстве USB.
- **e-Manual** : Возможность чтения полного руководства на экране (стр. 9).

Принадлежности

- ✎ Убедитесь, что следующие принадлежности входят в комплект поставки телевизора. Если какой-либо элемент комплекта отсутствует, обратитесь к своему дилеру.
- ✎ Цвет и форма устройств могут различаться в зависимости от модели.
- ✎ Кабели, не входящие в комплект поставки, можно приобрести дополнительно.

⚠ ВНИМАНИЕ! ВСТАВЬТЕ НАДЕЖНО, ЧТОБЫ ИСКЛЮЧИТЬ ВЕРОЯТНОСТЬ ОТСОЕДИНЕНИЯ

- Пульт дистанционного управления и батареи (AAA x 2)
- Кабель питания
- нормативная информация / Гарантийный талон
- Руководство пользователя



Держатель кабеля

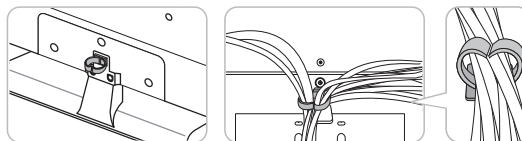

Уложите кабели с помощью держателя кабеля

- ✎ Плата за обслуживание может взиматься в следующих случаях:
 - (a) Если Вы вызовете специалиста, и он не обнаружит неисправности устройства (это возможно, если Вы не знакомы с настоящим руководством).
 - (b) Если Вы передадите устройство в ремонтный центр, и его специалисты не обнаружат неисправности устройства (это возможно, если Вы не знакомы с настоящим руководством).
- ✎ Размер этой платы будет сообщен Вам перед тем, как сотрудник компании выедет на место.

Обзор пульта дистанционного управления

На кнопках пульта **Power**, **Channel** и **Volume** имеются точки Брайля специально для слабовидящих людей.



Установка батарей (размер батарей: AAA)

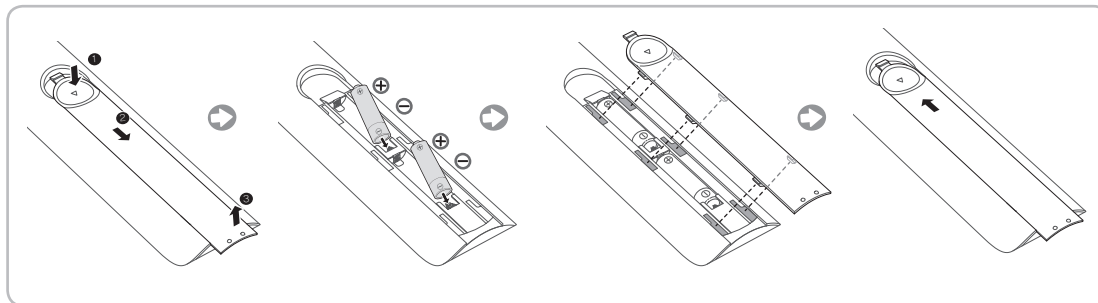

Использование контроллера телевизора (клавиши панели)

С помощью контроллера телевизора на задней стенке телевизора слева, представляющего собой небольшой джойстик, похожий на кнопку, можно управлять функциями телевизора без пульта дистанционного управления.

- Некоторые функции, требующие ввода PIN-кода, могут быть недоступны.
- Цвет и форма изделия могут различаться в зависимости от модели.
- Для выхода из меню нажмите и удерживайте кнопку контроллера более 1 секунды.
- При использовании функции перемещения контроллера вверх/вниз/влево/вправо не нажимайте на контроллер. Если сначала нажать на контроллер, функции перемещения вверх/вниз/влево/вправо работать не будут.

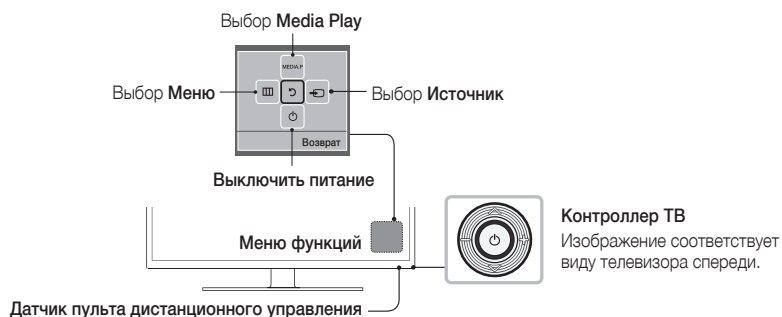

Режим ожидания

Не оставляйте телевизор в режиме ожидания надолго (например, уезжая в отпуск). Даже когда питание выключено, устройство потребляет небольшое количество электроэнергии. Рекомендуется отключать кабель питания от сети.

Исходная настройка

При первом включении телевизора на экране последовательно отображаются инструкции по настройке основных параметров. Нажмите кнопку **POWER**. **Настройка** доступна, только если для параметра "Источник" задано значение "ТВ".

- Если перед началом установки подключить ко входу **HDMI IN 1(STB)** какое-либо устройство, то в качестве **Тип каналов** автоматически будет выбрано **ТВ-приставка**. Если вас не устраивает **ТВ-приставка**, выберите **Антенна**.

Сброс настроек данной функции

Выберите **Система - Настройка** (Исходная настройка). Введите 4-значный PIN-код. Пароль по умолчанию "0-0-0-0". Если потребуется изменить PIN-код, используйте функцию **Изменение PIN**.

Установку параметра **Настройка** (**MENU** → **Система**) следует повторить дома, даже если она уже была выполнена в магазине.





- Если вы забыли PIN-код, в режиме ожидания нажмите кнопки пульта дистанционного управления в следующей последовательности, чтобы восстановить значение по умолчанию "0-0-0-0": **MUTE** → 8 → 2 → 4 → **POWER** (включение питания).

Смена источника входных сигналов

Источник

ТВ / Внешний / HDMI 1 / HDMI 2/DVI / AV / Компонент

Используется для выбора телевизора или других внешних источников ввода, подключенных к телевизору, например, DVD-проигрывателей, проигрывателей дисков Blu-ray, приемников кабельного или спутникового телевидения (телеприставок).

-  Нажмите кнопку **SOURCE**. В отображающемся списке **Источник** подключенные источники входных сигналов будут выделены.
-  Вход ПК (D-Sub) не поддерживается. Если необходимо подключить ПК к телевизору, вы можете подсоединить кабель HDMI-DVI к разъему **HDMI IN 2(DVI)** на телевизоре.
-  Вход **Внешний** всегда включен.
-  Нажмите кнопку **TOOLS**.
 - **Редактир. назв.**

Можно задать необходимое имя внешнего источника входных сигналов.

 - При подключении компьютера к порту **HDMI IN 2(DVI)** с помощью кабеля HDMI необходимо для телевизора выбрать режим **ПК** в разделе **Редактир. назв.**.
 - При подключении компьютера к порту **HDMI IN 2(DVI)** с помощью кабеля HDMI – DVI необходимо для телевизора выбрать режим **DVI PC** в разделе **Редактир. назв.**.
 - При подключении AV-устройств к порту **HDMI IN 2(DVI)** с помощью кабеля HDMI – DVI необходимо для телевизора выбрать режим **Устройства DVI** в разделе **Редактир. назв.**.
 - **Информация**

Просмотр подробной информации о подключенном внешнем устройстве.

Подключение к разъему COMMON INTERFACE (разъем для карты ТВ)

✎ Выключите телевизор для подсоединения или отсоединения карты CI.

Использование карты CI CARD или CI+ CARD

Для просмотра платных каналов необходимо установить карту "CI CARD" или "CI+ CARD".

- Если этого не сделать, отобразится сообщение "Недопустимый сигнал".
- Через 2-3 минуты после установки на экране отобразится информация о согласовании, содержащая номер телефона, идентификатор карты CI CARD или CI+ CARD, идентификатор хоста и другие сведения. Если появится сообщение об ошибке, обратитесь к поставщику услуг цифрового телевидения.
- После того, как настройка сведений о каналах будет закончена, на экране отобразится сообщение "Обновление завершено", означающее, что список каналов обновлен.

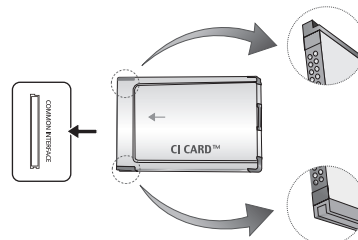

✎ Изображение может отличаться в зависимости от модели устройства.

✎ ПРИМЕЧАНИЕ

- Карту "CI CARD" или "CI+ CARD" можно приобрести у местного поставщика услуг кабельного телевидения.
- Извлекайте карту "CI CARD" или "CI+ CARD", аккуратно придерживая ее, поскольку падение карты может привести к ее повреждению.
- Вставляйте карту "CI CARD" или "CI+ CARD" в направлении, указанном на ней.
- Расположение гнезда COMMON INTERFACE может отличаться в зависимости от модели устройства.
- В некоторых странах и регионах карты "CI CARD" или "CI+ CARD" не поддерживаются. Уточните это у официального дилера.
- При возникновении проблем обратитесь к поставщику услуги.
- Вставьте карту "CI CARD" или "CI+ CARD", поддерживающую текущие настройки антенны. В противном случае изображение на экране будет отсутствовать или будет искажено.

Просмотр e-Manual



Инструкции по функциям телевизора можно найти в **e-Manual** в Вашем телевизоре. Для его использования нажмите кнопку **E-MANUAL** на пульте дистанционного управления. Перемещая курсор с помощью кнопок вверх/вниз/вправо/влево, выделите категорию, затем выберите тему, а после нажмите кнопку **ENTER**. Отобразится необходимая страница **e-Manual**.

Категорию также можно выбрать с помощью меню:

MENU → Поддержка → e-Manual → ENTER

Чтобы вернуться в главное меню **e-Manual**, нажмите кнопку **E-MANUAL** на пульте дистанционного управления.

Элементы, отображаемые на экране

Отображение
текущего видео,
ТВ-программы
и т.д.



Список категорий. С помощью кнопки ◀ или ▶ выберите нужную категорию.

Отображение списка подменю. Для перемещения курсора используйте кнопки со стрелками на пульте дистанционного управления. Нажмите кнопку **ENTER**, чтобы выбрать нужное подменю.

Функциональные кнопки:

- Указатель**: отображение экрана указателя.
- Ввод**: выбор категории или подменю.
- Выход**: выход из электронного руководства e-Manual.

<Просмотр содержимого>

Попроб.: отображение экранного меню, соответствующего выбранной теме. Для возврата на экран руководства e-Manual нажмите кнопку **E-MANUAL**.

Меню: переход к начальному экрану электронного руководства e-Manual.

Страница: переход к предыдущей или следующей странице.

Увеличенный: увеличение экрана.

- Нажмите кнопку (**Увеличенный**), чтобы увеличить изображение на экране. Для прокрутки содержимого на увеличенном экране используйте кнопку ▲ или ▼. Для возврата к обычному размеру экрана нажмите кнопку **RETURN**.

Переход между экраном электронного руководства и соответствующими экранными меню

- Эта функция недоступна в некоторых меню.
- Функцию **Попроб.** использовать нельзя, если меню не активировано.

Способ 1	Способ 2
<ol style="list-style-type: none"> 1. Если необходимо вызвать меню, соответствующее какой-либо теме e-Manual, нажмите красную кнопку для выбора параметра Попроб.. 2. Для возврата на экран руководства e-Manual нажмите кнопку E-MANUAL. 	<ol style="list-style-type: none"> 1. При отображении темы нажмите кнопку ENTER. Появится запрос: “Выполнить это действие?”. Выберите Да, затем нажмите кнопку ENTER. Откроется окно экранного меню. 2. Для возврата на экран руководства e-Manual нажмите кнопку E-MANUAL.

Поиск темы на странице указателя

 Эта функция может не поддерживаться в зависимости от языка.

1. Если необходимо выполнить поиск по ключевому слову, нажмите синюю кнопку, чтобы открыть экран **Указатель**.
2. Нажмите кнопку ◀ или ▶, чтобы выбрать необходимый порядок символов.
3. Нажмите кнопку ▲ или ▼, чтобы выбрать необходимое ключевое слово, а затем нажмите кнопку **ENTER**.
4. Можно просмотреть соответствующий экран электронного руководства e-Manual.
 Чтобы закрыть экран **Указатель**, нажмите кнопку **RETURN**.

Функция телетекста

Информацию об использовании услуги телетекста можно найти на главной странице службы телетекста. Для правильного отображения информации телетекста необходимо обеспечить стабильность приема сигнала. Иначе информация может отображаться не полностью или некоторые страницы могут быть пропущены.

Переход по страницам телетекста можно выполнять с помощью цифровых кнопок на пульте дистанционного управления.

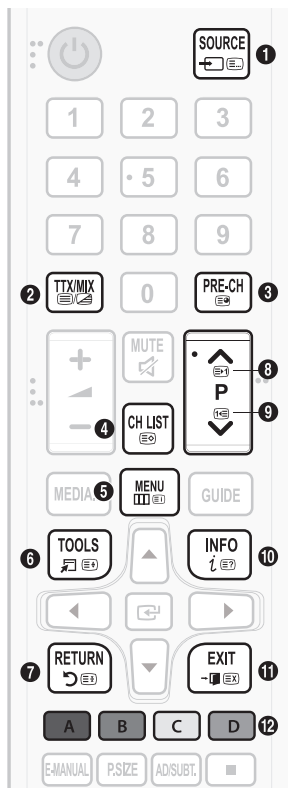

- 1 (режим): выбор режима телетекста (LIST/FLOF). Если нажать эту кнопку в режиме LIST, автоматически будет выбран режим сохранения списка. В этом режиме можно сохранять страницы телетекста в список с помощью кнопки (сохранить).
- 2 (Полный телетекст/двойной телетекст/микс/выкл.): включение режима телетекста на текущем канале. Нажмите кнопку дважды, чтобы наложить телетекст на изображение на телеэкране. Нажмите ее еще раз, чтобы выйти из телетекста.
- 3 (дополнительная страница): отображение доступной дополнительной страницы.
- 4 (сохранить): сохранение страниц телетекста.
- 5 (указатель): отображение страницы указателя (содержания) в любой момент во время просмотра телетекста.
- 6 (размер): отображение телетекста в верхней половине экрана. Размер телетекста увеличивается в два раза. Чтобы переместить текст в нижнюю часть экрана, нажмите кнопку еще раз. Для возврата к первоначальному размеру нажмите кнопку еще раз.
- 7 (удержание): сохранение на экране текущей страницы, если имеется несколько дополнительных страниц, переключающихся автоматически. Чтобы отменить, нажмите кнопку еще раз.
- 8 (страница вверх): отображение следующей страницы телетекста.
- 9 (страница вниз): отображение предыдущей страницы телетекста.
- 10 (открыть): отображение скрытого текста (например, ответов на вопросы викторины). Для отображения нормального экрана нажмите эту кнопку еще раз.
- 11 (отмена): уменьшение размера телетекста для его наложения на изображение на телеэкране.
- 12 Цветные кнопки (красная, зеленая, желтая, синяя): если телевещательная компания использует систему FASTEXT, то разные разделы страницы телетекста будут обозначены цветами, и их можно будет выбрать, нажимая цветные кнопки. Нажмите цветную кнопку, соответствующую выбранному разделу. Отобразится новая страница, обозначенная данным цветом. Элементы можно выбирать аналогичным образом. Чтобы отобразить предыдущую или следующую страницу, нажмите соответствующую цветную кнопку.

Информация на страницах телетекста делится на шесть категорий:

Часть	Содержание
A	Номер выбранной страницы.
B	Название канала вещания.
C	Номер текущей страницы или результаты поиска.
D	Дата и время.
E	Текст.
F	Информация о состоянии. Информация FASTEXT.

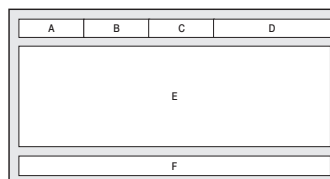

Поиск и устранение неисправностей

При возникновении проблем, связанных с работой телевизора, сначала просмотрите список возможных проблем и способов их устранения. Если ни один из перечисленных советов не поможет устранить неисправность, посетите веб-узел "www.samsung.com" и выберите пункт "Поддержка" или обратитесь в центр обслуживания клиентов Samsung.

Проблемы	Способы устранения и пояснения
Качество изображения	Прежде всего, выберите Тест изображения , чтобы убедиться в правильном отображении тестового изображения на экране телевизора (кнопка MENU - Поддержка - Самодиагностика - Тест изображения). Если тестовое изображение отображается правильно, причиной плохого качества изображения может быть источник или уровень сигнала.
Изображение на экране телевизора выглядит не так, как в магазине.	<ul style="list-style-type: none"> • Если используется аналоговая приставка кабельной сети/видеоприставка, замените ее на цифровую видеоприставку. Чтобы получить качество изображения высокой четкости, используйте кабель HDMI или компонентные кабели. • Абоненты кабельного/спутникового телевидения: попробуйте настроить каналы высокой четкости. • Подсоединение антенны: выполнив автонастройку, попробуйте просмотреть изображение, транслируемое станциями высокой четкости. • Многие каналы высокой четкости транслируют преобразованное содержимое, передаваемое каналами стандартной четкости. • Установите для приставки кабельной сети/видеоприставки разрешение выходного видеосигнала, равное 1080i или 720p. • Убедитесь, что вы смотрите телевизор с минимального расстояния, рекомендуемого с учетом его размера и четкости отображаемого сигнала.
Изображение искажено: крупнозернистость, мелкозернистость, точки, пикселизация.	<ul style="list-style-type: none"> • Сжатие видеосигнала может стать причиной искажений; особенно они заметны на быстро движущихся изображениях, например, во время спортивных трансляций или демонстрации фильмов с быстрой сменой картинки. • Слабый или некачественный сигнал также может вызвать искажения изображения. Это не связано с неисправностью телевизора. • Мобильные телефоны, работающие рядом с телевизором (приблизительно на расстоянии 1 м), могут привести к помехам изображений на экранах аналоговых и цифровых телевизоров.
Неправильная цветопередача или отсутствие цвета.	<ul style="list-style-type: none"> • При соединении с помощью компонентного кабеля проверьте правильность подключения штырьков компонентного кабеля к соответствующим разъемам. Неверное или ненадежное подключение может стать причиной неправильной цветопередачи или отсутствия изображения на экране.
Плохая цветопередача или недостаточная яркость.	<ul style="list-style-type: none"> • Настройте параметры меню Изображение в меню телевизора (выберите Реж. изображения / Цвет / Яркость / Четкость). • Настройте параметр Экон. энергии в меню телевизора (выберите последовательно MENU - Система - Экономный режим - Экон. энергии). • Попробуйте сбросить настройки изображения, чтобы просмотреть настройки по умолчанию (выберите последовательно MENU - Изображение - Сброс изображения).
Точечная линия вдоль кромки экрана.	<ul style="list-style-type: none"> • Если для размера экрана установлено значение По разм. экрана, измените его на 16:9. • Измените разрешение приставки кабельной сети/видеоприставки.
Черно-белое изображение.	<ul style="list-style-type: none"> • Если используется комбинированный вход AV, подключите видеокабель (желтый) к зеленому разъему компонентного входа 1 на телевизоре.
При переключении каналов изображение зависает, искажено или его отображение задерживается.	<ul style="list-style-type: none"> • Если подключена приставка кабельной сети, выполните сброс параметров приставки. Отсоедините кабель питания переменного тока и дождитесь окончания перезагрузки приставки. Это может занять до 20 минут. • Установите для приставки кабельной сети разрешение выходного видеосигнала, равное 1080i или 720p.
Качество звука	Прежде всего выберите Звуковой тест , чтобы убедиться в том, что аудиосистема телевизора работает должным образом (выберите последовательно MENU - Поддержка - Самодиагностика - Звуковой тест). Если аудиосистема работает правильно, причиной плохого качества звука может быть источник или уровень сигнала.
При установке максимальной громкости звук не слышен или слышен очень тихо.	<ul style="list-style-type: none"> • Проверьте уровень громкости, который установлен на внешнем устройстве, подключенном к телевизору.
Изображение хорошее, но звук отсутствует.	<ul style="list-style-type: none"> • Установите для параметра Выбрать громкогов. значение Громкогов. ТВ в меню Звук. • При использовании внешнего устройства убедитесь, что разъемы аудиокабелей подсоединены к соответствующим входным аудиогнездам телевизора. • При использовании внешнего устройства проверьте параметр настройки аудиовыхода на этом устройстве (может потребоваться изменить параметр настройки аудиовыхода приставки кабельной сети на HDMI, если для ее подключения к телевизору используется разъем HDMI). • Если используется кабель DVI-HDMI, необходим отдельный аудиокабель. • Перезагрузите подключенное устройство, отсоединив и снова подсоединив его кабель питания.

Проблемы	Способы устранения и пояснения
Из громкоговорителей раздается шум.	<ul style="list-style-type: none"> Проверьте кабельные соединения. Убедитесь, что видеокабель случайно не был подключен к аудиовходу. При подключении антенны или кабелей проверьте уровень сигнала. Слабый сигнал может вызвать искажения звука.
Отсутствие теле-/видеоизображения	
Телевизор не включается.	<ul style="list-style-type: none"> Проверьте надежность подключения кабеля питания к сетевой розетке и телевизору. Проверьте исправность сетевой розетки. Попробуйте нажать кнопку POWER на телевизоре, чтобы исключить версию о неисправности пульта дистанционного управления. Если телевизор включится, обратитесь к пункту "Пульт дистанционного управления не работает" ниже.
Телевизор отключается автоматически.	<ul style="list-style-type: none"> Убедитесь, что для параметра Таймер сна установлено значение Выкл. в меню Время.. Если телевизор подсоединен к компьютеру, проверьте настройки питания компьютера. Проверьте надежность подключения кабеля питания к электророзетке и телевизору. Если телевизор работает от антенны или кабеля, то в случае отсутствия сигнала в течение 10 ~ 15 минут телевизор выключится.
Отсутствует изображение / не воспроизводится видео.	<ul style="list-style-type: none"> Проверьте подключения кабелей (отсоедините и подсоедините все кабели, ведущие к телевизору и внешним устройствам). Установите выходные видеосигналы внешних устройств (кабельная сеть/видеопроставка, проигрыватель DVD или Blu-ray и т.д.) так, чтобы они соответствовали входному разъему телевизора. Например, если на внешнем устройстве используется выход HDMI, его следует подключить ко входу HDMI на телевизоре. Убедитесь, что подсоединенные устройства включены. Убедитесь, что для телевизора правильно выбран источник сигнала; для этого нажмите кнопку SOURCE на пульте дистанционного управления телевизором. Перезагрузите подключенное устройство, отсоединив и снова подсоединив его кабель питания.
Подключение антенны (кабеля)	
Телевизор принимает не все каналы.	<ul style="list-style-type: none"> Убедитесь в надежности подключения антенного кабеля. Попробуйте использовать параметр Настройка (Исходная настройка), чтобы добавить доступные для приема каналы в список каналов. Выберите MENU - Система - Настройка (Исходная настройка) и подождите, пока завершится сохранение всех доступных для приема каналов. Проверьте правильность позиционирования антенны.
Изображение искажено: крупнозернистость, мелкозернистость, точки, пикселизация.	<ul style="list-style-type: none"> Сжатие видеосигнала может стать причиной искажений; особенно они заметны на быстро движущихся изображениях, например, во время спортивных трансляций или демонстрации фильмов с быстрой сменой картинки. Слабый или некачественный сигнал также может вызвать искажения изображения. Это не связано с неисправностью телевизора.
Другое	
Изображение отображается не во весь экран.	<ul style="list-style-type: none"> При отображении преобразованного содержимого стандартной четкости (4:3), транслируемого каналами высокой четкости, по обеим сторонам экрана видны черные полосы. При просмотре фильмов, имеющих форматное соотношение, отличное от телевизора, в верхней и нижней частях экрана также будут видны черные полосы. Для отображения во весь экран настройте размер изображения на внешнем устройстве или телевизоре.
Пульт дистанционного управления не работает.	<ul style="list-style-type: none"> Замените батареи в пульте ДУ и проверьте их полярность (+/-). Почистите окно передачи сигнала датчика, расположенное на пульте дистанционного управления. Попробуйте направить пульт дистанционного управления непосредственно на телевизор с расстояния 1,5 - 1,8 м.
Невозможно включить или выключить телевизор или отрегулировать громкость с помощью пульта дистанционного управления приставки кабельного ТВ/ видеоприставки.	<ul style="list-style-type: none"> Запрограммируйте пульт дистанционного управления приставки кабельной сети/видеоприставки, чтобы использовать его для управления телевизором. Код телевизора SAMSUNG указан в руководстве для приставки кабельного ТВ/видеоприставки.
Отображается сообщение Режим не поддерживается.	<ul style="list-style-type: none"> Проверьте поддерживаемое разрешение телевизора и настройте соответствующим образом разрешение выходного сигнала внешнего устройства.
Телевизор издает запах пластмассы.	<ul style="list-style-type: none"> Это нормальное явление, и запах со временем исчезнет.
В меню Информ. о сигнале недоступен параметр телевизора Самодиагностика.	<ul style="list-style-type: none"> Эта функция доступна только для цифровых каналов при подключенной антенне (ВЧ или коаксиальной).
Телевизор наклонен вправо или влево.	<ul style="list-style-type: none"> Снимите телевизор с подставки и снова установите его.

Проблемы	Способы устранения и пояснения
Трудно собрать подставку.	<ul style="list-style-type: none"> Положите телевизор на плоскую поверхность. Если не удается извлечь из телевизора вывернутые винты, воспользуйтесь намагниченной отверткой.
Меню Трансляция отображается серым цветом (недоступно).	<ul style="list-style-type: none"> Меню Трансляция становится доступным только при выборе источника сигнала для телевизора.
Настройки обрываются через 30 минут или каждый раз после выключения телевизора.	<ul style="list-style-type: none"> Если телевизор работает в режиме Демонстрация, то настройки звука и изображения будут сбрасываться каждые 30 минут. Если вы хотите перейти с режима Демонстрация на Домашний, нажмите кнопку SOURCE для выбора режима ТВ и перейдите к MENU → Поддержка → Режим использов.
Имеет место частое прерывание звукового или видеосигнала.	<ul style="list-style-type: none"> Проверьте подключение кабелей и при необходимости отсоедините и снова подсоедините их. Причиной потери звукового или видеосигнала могут быть слишком жесткие или толстые кабели. Следует использовать достаточно гибкие кабели, рассчитанные на длительное использование. При настенном монтаже телевизора рекомендуется использовать кабели с разъемами под углом 90 градусов.
Если посмотреть на рамку вокруг экрана телевизора с близкого расстояния, то можно заметить небольшие частицы.	<ul style="list-style-type: none"> Это особенность дизайна продукта и не является дефектом.
Меню PIP недоступно.	<ul style="list-style-type: none"> PIP – это функция, доступная только при сигнале, передаваемом через разъем HDMI, компонентный разъем или с компьютера.
Телевизор был выключен 45 минут назад, а затем он снова включился.	<ul style="list-style-type: none"> Это нормальное явление. Телевизор сам управляет функцией OTA (Over The Air), чтобы выполнить обновление микропрограммы, загруженной во время его просмотра.
Появляется сообщение “Сигнал закодирован или слаб” или “Слабый сигнал или нет сигнала”.	<ul style="list-style-type: none"> Если используется модуль CAM с картой (CI/CI+), убедитесь, что она вставлена в гнездо COMMON INTERFACE. Если проблему все равно решить не удалось, извлеките модуль CAM из телевизора и снова вставьте его в гнездо.
Имеют место нежелательные повторы изображения/звука.	<ul style="list-style-type: none"> Проверьте и измените сигнал/источник.
Между резиновыми прокладками стойки и поверхностью некоторых предметов мебели может возникнуть реакция.	<ul style="list-style-type: none"> Чтобы этого не произошло, используйте войлочные прокладки, чтобы поверхность подставки телевизора не контактировала с поверхностью мебели.
Появится сообщение “Этот файл может не воспроизводиться.”	<ul style="list-style-type: none"> Это может произойти при воспроизведении содержимого с высокой скоростью передачи в битах. Содержимое может воспроизводиться с некоторыми проблемами при воспроизведении.

🔧 Оптимальное состояние телевизора достигается путем обновления микропрограмм (с веб-сайта www.samsung.com → Поддержка) через USB.

🔧 TFT-дисплей со светодиодной подсветкой состоит из множества суб-пикселей, и его изготовление требует применения наиболее совершенных технологий. Однако на экране может быть несколько темных или светлых пикселей. Эти отдельные пиксели не влияют на качество работы изделия.

Рекомендация – только для стран ЕС





- Настоящим компания Samsung Electronics заявляет, что данный светодиодный телевизор удовлетворяет основным требованиям и другим положениям директивы 1999/5/ЕС.
- Данное оборудование можно использовать во всех странах ЕС.
- Официальное заявление о соответствии можно найти по адресу: <http://www.samsung.com>, выбрав “Поддержка” > “Найти”, “Поддержка продукции” и введя название модели.

Настройка настенного крепления

С помощью деталей для настенного крепления (продаются отдельно) можно крепить телевизор на стене. Дополнительные сведения о настенной установке см. в инструкциях, прилагаемых к деталям настенного монтажа. Для получения помощи при установке настенного кронштейна обратитесь к специалисту технической поддержки. Не рекомендуется выполнять установку самостоятельно.

Samsung Electronics не несет ответственности за любые повреждения изделия или травмы, возникшие в случае самостоятельной установки телевизора покупателем.

Характеристики набора для настенного монтажа (VESA)

-  Набор для настенного монтажа не входит в комплект, а продается отдельно.
-  Устанавливайте настенное крепление на сплошную стену, перпендикулярную полу. Если предполагается установка на другие виды перегородок, обратитесь за советом к ближайшему дилеру. При установке на потолке или наклонной стене устройство может упасть и стать причиной травмы.

ПРИМЕЧАНИЕ

- В приведенной ниже таблице представлены стандартные размеры наборов для настенного монтажа.
- В комплект поставки набора для настенного монтажа входит подробное руководство по установке и все необходимые для сборки детали.
- Для монтажа можно использовать только винты, соответствующие стандарту VESA.
- Не используйте винты длиннее стандартного размера, поскольку это может привести к повреждению внутренних элементов телевизора.
- Длина винтов для настенных креплений, не соответствующих требованиям стандарта VESA, может отличаться и зависит от их технических характеристик.
- Не затягивайте винты слишком сильно, поскольку это может привести к повреждению изделия или быть причиной его падения, что может повлечь за собой получение травмы. Компания Samsung не несет ответственности за подобные несчастные случаи.
- Компания Samsung не несет ответственности за повреждение устройства или получение травм при использовании настенного крепления, не соответствующего стандартам VESA или не предназначенного для этих целей, а также в случае несоблюдения инструкций по установке устройства.
- При монтаже данного телевизора не допускайте наклона более 15 градусов.

Дюймы	Характеристики VESA (A * B)	Стандартный винт	Количество
19 ~ 22	75 X 75	M4	4
26 ~ 28	100 X 100		
32 ~ 42	200 X 200	M8	
46 ~ 60	400 X 400		

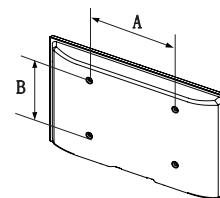

Не выполняйте установку набора для настенного монтажа при включенном телевизоре. Это может привести к поражению электрическим током.

Крепление телевизора на стене



Внимание! Нельзя тянуть, толкать телевизор или забираться на него, поскольку телевизор может упасть. Следите за тем, чтобы дети не висели на телевизоре и не раскачивали его. Телевизор может опрокинуться и нанести серьезные и даже смертельные травмы. Соблюдайте все меры предосторожности, описанные в прилагаемой к телевизору брошюре по безопасности. Для дополнительной устойчивости и безопасности приобретите и установите приспособление против скольжения (см. ниже).

Предотвращение падения телевизора

1. Вставьте винты в зажимы и надежно закрепите их на стене. Убедитесь, что винты надежно закреплены в стене.

✎ В зависимости от типа стены могут потребоваться дополнительные приспособления, например, дюбели.

✎ Поскольку необходимые зажимы, винты и трос не входят в комплект поставки, их необходимо приобретать отдельно.

2. Удалите винты из середины задней панели телевизора, вставьте винты в зажимы, затем снова закрепите винты на телевизоре.

✎ Характеристики винтов

- Для телевизоров с экраном 19 ~ 28 дюймов: M4
- Для телевизоров с экраном 32 ~ 60 дюймов: M8

3. Закрепите зажимы, прикрепленные к телевизору, и зажимы, прикрепленные к стене, с помощью крепкого троса, а затем надежно завяжите его.

✎ **ПРИМЕЧАНИЕ**

- Установите телевизор возле стены, чтобы он не упал назад.
- Крепление троса будет безопасным, если зажимы на стене находятся на одном уровне с зажимами на телевизоре или ниже них.
- Перед тем как перемещать телевизор, развяжите трос.

4. Убедитесь, что все соединения надежно зафиксированы. Периодически проверяйте, не ослабли или не нарушены ли соединения. Если у вас возникают сомнения по поводу безопасности соединений, обратитесь к квалифицированному специалисту по установке.

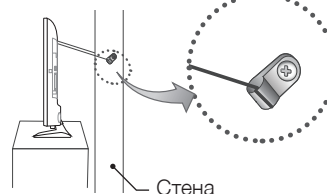
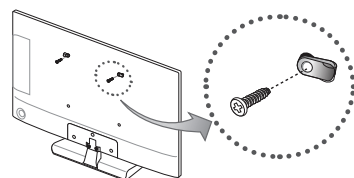

- Цвет и форма изделия могут различаться в зависимости от модели.

Выбор пространства для установки

Соблюдайте требуемое расстояние между устройством и другими объектами (например, стенами) для обеспечения достаточной вентиляции.

Несоблюдение этого правила может привести к возгоранию или поломке устройства из-за перегрева.

В качестве подставки или настенного крепления используйте только те детали, которые поставляются Samsung Electronics.

- При использовании деталей других производителей устройство может упасть и сломаться или нанести травму.

Внешний вид устройства зависит от модели.

При обращении с телевизором соблюдайте осторожность – некоторые его части могут нагреваться.

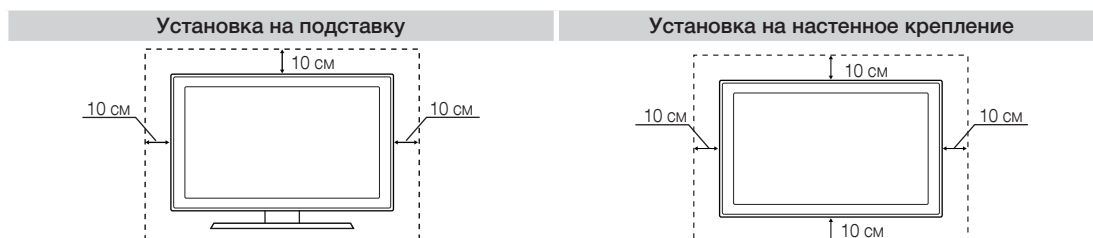

Хранение и обслуживание

Если на экране телевизора имеется наклейка, после ее удаления может остаться небольшое загрязнение. Удалите загрязнения перед просмотром телевизора.

При чистке внешняя поверхность изделия и экран могут быть поцарапаны. Чтобы предотвратить появление царапин, протирайте внешнюю поверхность телевизора и его экран мягкой тканью.

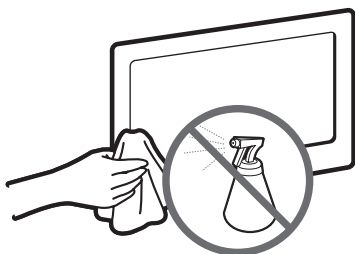

Не распыляйте воду непосредственно на изделие. Попавшая внутрь изделия жидкость может стать причиной повреждения, возгорания или поражения электрическим током.

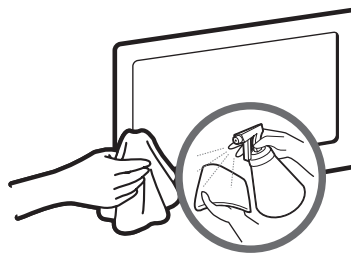

Для очистки следует использовать только мягкую ткань, смоченную в небольшом количестве воды. Не используйте легковоспламеняющиеся жидкости (например, бензин, растворители) или моющие средства.

Замок Kensington для защиты от краж

Замок Kensington – это устройство, используемое для физического закрепления системы, когда она используется в общественных местах. Эти замки предназначены для крепления техники, используемой в общественном месте. Внешний вид и способ блокировки могут отличаться от изображения и зависеть от производителя. См. прилагаемое руководство пользователя.

- Найдите значок “K” на задней панели телевизора. Гнездо для замка Kensington находится рядом со значком “K”.
- Внешний вид и цвет могут различаться в зависимости от модели.

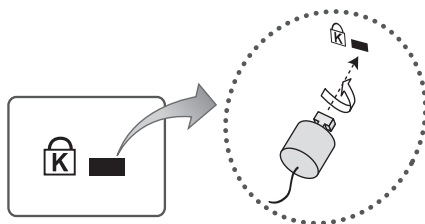

<Дополнительно>

Чтобы заблокировать телевизор, выполните следующие действия:



1. Оберните кабель замка Kensington вокруг большого стационарного предмета, например, письменного стола или стула.
2. Пропустите конец кабеля с замком через петлю на другом конце кабеля Kensington.
3. Вставьте стопор в гнездо замка Kensington на устройстве.
4. Закройте замок.

- Здесь приведены общие инструкции. Более подробные указания см. в руководстве пользователя к замку.
- Устройство блокировки приобретается отдельно.

Технические характеристики

Условия окружающей среды	От 10°C до 40°C (От 50°F до 104°F)		
Рабочая температура	От 10% до 80%, без конденсации		
Рабочая влажность	От -20°C до 45°C (От -4°F до 113°F)		
Температура хранения	От 5% до 95%, без конденсации		
Влажность при хранении			
Разрешение экрана	1366 X 768		
Звук (вывод)	3 W X 2	5 W X 2	10 W X 2
Название модели	UE19H4000A	UE28H4000A	UE32H4000A
Размер экрана	19 дюйм	28 дюйм	32 дюйм
Размеры (Ш x В x Г)			
Корпус	447,2 x 283,5 x 46,8 мм	643,4 x 396,5 x 62,9 мм	736,1 x 447,4 x 62,9 мм
С подставкой	447,2 x 317,6 x 151,8 мм	643,4 x 435,0 x 163,4 мм	736,1 x 485,5 x 163,4 мм
Вес			
Без подставки	2,45 кг	3,70 кг	4,80 кг
С подставкой	2,60 кг	4,10 кг	5,30 кг
Разрешение экрана	1920 X 1080		
Звук (вывод)	10 W X 2 (22 дюйм: 3 W X 2)		
Название модели	UE22H5000A	UE32H5000A	
Размер экрана	22 дюйм	32 дюйм	
Размеры (Ш x В x Г)			
Корпус	506,9 x 317,0 x 46,8 мм	723,0 x 427,5 x 64,6 мм	
С подставкой	506,9 x 355,2 x 151,8 мм	723,0 x 465,1 x 163,4 мм	
Вес			
Без подставки	3,10 кг	4,90 кг	
С подставкой	3,25 кг	5,30 кг	
Название модели	UE40H5000A	UE48H5000A	UE50H5000A
Размер экрана	40 дюйм	48 дюйм	50 дюйм
Размеры (Ш x В x Г)			
Корпус	908,2 x 532,9 x 64,8 мм	1076,7 x 626,5 x 65,2 мм	1118,4 x 650,1 x 65,4 мм
С подставкой	908,2 x 578,2 x 196,4 мм	1076,7 x 674,4 x 203,7 мм	1118,4 x 696,4 x 203,9 мм
Вес			
Без подставки	7,60 кг	10,90 кг	12,60 кг
С подставкой	8,50 кг	12,00 кг	13,65 кг

Название модели	UE32H5070A	UE40H5070A
Размер экрана	32 дюйм	40 дюйм
Размеры (Ш x В x Г) Корпус С подставкой	723,0 x 427,5 x 64,6 мм 723,0 x 465,1 x 163,4 мм	908,2 x 532,9 x 64,8 мм 908,2 x 578,2 x 196,4 мм
Вес Без подставки С подставкой	4,90 кг 5,30 кг	7,60 кг 8,50 кг
Название модели	UE48H5070A	UE50H5070A
Размер экрана	48 дюйм	50 дюйм
Размеры (Ш x В x Г) Корпус С подставкой	1076,7 x 626,5 x 65,2 мм 1076,7 x 674,4 x 203,7 мм	1118,4 x 650,1 x 65,4 мм 1118,4 x 696,4 x 203,9 мм
Вес Без подставки С подставкой	10,90 кг 12,00 кг	12,60 кг 13,65 кг

-  Конструкция и характеристики изделия могут быть изменены без предварительного уведомления.
-  Характеристики электропитания и потребления электроэнергии указаны на наклейке на корпусе устройства.

Поддерживаемые форматы видео

Расширение файла	Контейнер	Видекодек	Разрешение	Частота кадров (кадр/с)	Скорость передачи (Мбит/с)	Аудиокодек	
*.avi / *.mkv *.asf / *.wmv *.mp4 / *.3gp *.vro / *.mpg *.mpeg / *.ts *.tp / *.trp *.mov / *.flv *.vob / *.svi *.divx	AVI	DivX 3.11/4.x/5.x/6.x	1920 x 1080	6 ~ 30	30	AC3 LPCM ADPCM (IMA, MS) AAC HE-AAC WMA DD+ MPEG (MP3) DTS (Core) G.711(A-Law, μ -Law)	
	MKV	MPEG4 SP/ASP					
	ASF	H.264 BP/MP/HP	640 x 480		8		
	MP4	Motion JPEG	1920 x 1080		30		
	3GP	Window Media Video v9					
	MOV	MPEG2					
	FLV	MPEG1					
	VRO						
	VOB						
	PS						
TS							

Другие ограничения

- Из-за ошибок в содержимом или контейнере видео может не воспроизводиться или воспроизводиться неправильно.
- Звук или видео могут отсутствовать, если обычная скорость передачи/частота кадров содержимого превышает параметры скорости, указанные в приведенной таблице.
- При наличии ошибки в таблице индексов функция поиска (перехода) не поддерживается.
- Некоторые устройства USB/цифровые камеры могут быть несовместимы с проигрывателем.
- При воспроизведении видеозаписей со скоростью более 10 Мбит/с меню может отображаться с задержкой.

Видеодекoder	Аудиодекoder
<ul style="list-style-type: none"> Поддерживаются форматы до H.264, уровень 4.1 (FMO/ASO/RS не поддерживаются.) частота кадров: <ul style="list-style-type: none"> менее 1280 x 720: макс. 60 кадров более 1280 x 720: макс. 30 кадров VC1 AP L4 не поддерживается. Формат GMC 2 или выше не поддерживается. 	<ul style="list-style-type: none"> WMA 10 Pro поддерживает форматы до 5.1-канального и профиль M2. WMA Lossless не поддерживается. Vorbis поддерживает до 2 каналов. DD+ поддерживает до режима 5.1-каналов.

Поддерживаемые форматы субтитров

Внешний

Имя	Расширение файла
MPEG-4 timed text	.txt
SAMI	.smi
SubRip	.srt
SubViewer	.sub
Micro DVD	.sub или .txt
SubStation Alpha	.ssa
Advanced SubStation Alpha	.ass
Powerdivx	.psb

Внутренний

Имя	Контейнер	Формат
Xsub	AVI	Формат изображения
SubStation Alpha	MKV	Формат текста
Advanced SubStation Alpha	MKV	Формат текста
SubRip	MKV	Формат текста
MPEG-4 Timed text	MP4	Формат текста

Поддерживаемые форматы фото

Расширение файла	Тип	Разрешение
*.jpg *.jpeg	JPEG	15360 X 8640
*.bmp	BMP	4096 X 4096
*.mpo	MPO	15360 X 8640

📎 Файл типа MPO не поддерживает функции увеличения, поворота и показа слайдов.

Поддерживаемые форматы музыкальных файлов

Расширение файла	Тип	Кодек	Примечание
*.mp3	MPEG	MPEG1 Audio Layer 3	
*.m4a *.mp4 *.aac	MPEG4	AAC	
*.flac	FLAC	FLAC	Поддержка до 2 каналов.
*.ogg	OGG	Vorbis	Поддержка до 2 каналов.
*.wma	WMA	WMA	WMA 10 Pro поддерживает форматы до 5.1-канального и профиль M2. (WMA Lossless не поддерживается.)
*.wav	wav	wav	
*.mid	midi	midi	тип 0 и тип 1
*.midi			

Доступные значения разрешений

Оптимальное разрешение для 4-й серии :1366 x 768, 60 Гц/ 5-й серии: 1920 x 1080, 60 Гц. Доступные значения разрешений см. на странице с техническими характеристиками.

Режим	Разрешение	Частота горизонтальной развертки (кГц)	Частота вертикальной развертки (Гц)	Частота синхронизации пикселей (МГц)	Полярность синхронизации (Г/В)	1366 x 768	1920 x 1080
IBM	720 x 400	31.469	70.087	28.322	-/+	✓	✓
MAC	640 x 480	35.000	66.667	30.240	-/-	✓	✓
	832 x 624	49.726	74.551	57.284	-/-	✓	✓
	1152 x 870	68.681	75.062	100.000	-/-		✓
VESA DMT	640 x 480	31.469	59.940	25.175	-/-	✓	✓
	640 x 480	37.861	72.809	31.500	-/-	✓	✓
	640 x 480	37.500	75.000	31.500	-/-	✓	✓
	800 x 600	37.879	60.317	40.000	+/+	✓	✓
	800 x 600	48.077	72.188	50.000	+/+	✓	✓
	800 x 600	46.875	75.000	49.500	+/+	✓	✓
	1024 x 768	48.363	60.004	65.000	-/-	✓	✓
	1024 x 768	56.476	70.069	75.000	-/-	✓	✓
	1024 x 768	60.023	75.029	78.750	+/+	✓	✓
	1152 x 864	67.500	75.000	108.000	+/+		✓
	1280 x 720	45.000	60.000	74.250	+/+	✓	✓
	1280 x 800	49.702	59.810	83.500	-/+		✓
	1280 x 1024	63.981	60.020	108.000	+/+		✓
	1280 x 1024	79.976	75.025	135.000	+/+		✓
	1366 x 768	47.712	59.790	85.500	+/+	✓	✓
	1440 x 900	55.935	59.887	106.500	-/+		✓
1600 x 900RB	60.000	60.000	108.000	+/+		✓	
1680 x 1050	65.290	59.954	146.250	-/+		✓	
1920 x 1080	67.500	60.000	148.500	+/+		✓	

📎 ПРИМЕЧАНИЕ

- Режим чересстрочной развертки не поддерживается.
- При выборе нестандартного видеоматрикса устройство может работать неправильно.

Лицензия



Произведено по лицензии Dolby Laboratories. Dolby и символ двойного D являются товарными знаками Dolby Laboratories.



Manufactured under a license from U.S. Patent No's: 5,956,674, 5,974,380, 5,978,762, 6,487,535, 6,226,616, 7,212,872, 7,003,467, 7,272,567, 7,668,723, 7,392,195, 7,930,184, 7,333,929 and 7,548,853. DTS, the Symbol, and DTS and the Symbol together are registered trademarks & DTS Premium Sound | 5.1 is a trademark of DTS, Inc. ©2012 DTS, Inc. All Rights Reserved.



Manufactured under a license from U.S. Patent No's: 6,285,767, 8,027,477, 5,319,713, 5,333,201, 5,638,452, 5,771,295, 5,970,152, 5,912,976, 7,200,236, 7,492,907, 8,050,434, 7,720,240, 7,031,474, 7,907,736 and 7,764,802. DTS, the Symbol, and DTS and the Symbol together are registered trademarks & DTS Studio Sound is a trademark of DTS, Inc. ©2012 DTS, Inc. All Rights Reserved.



The terms HDMI and HDMI High-Definition Multimedia Interface, and the HDMI Logo are trademarks or registered trademarks of HDMI Licensing LLC in the United States and other countries.



DivX Certified® to play DivX® video up to HD 1080p, including premium content.

ABOUT DIVX VIDEO: DivX® is a digital video format created by DivX, LLC, a subsidiary of Rovi Corporation. This is an official DivX Certified® device that has passed rigorous testing to verify that it plays DivX video. Visit divx.com for more information and software tools to convert your files into DivX videos.

ABOUT DIVX VIDEO-ON-DEMAND: This DivX Certified® device must be registered in order to play purchased DivX Video-on-Demand (VOD) movies. To obtain your registration code, locate the DivX VOD section in your device setup menu. Go to vod.divx.com for more information on how to complete your registration.

DivX®, DivX Certified® and associated logos are trademarks of Rovi Corporation or its subsidiaries and are used under license.

Covered by one or more of the following U.S. patents: 7,295,673; 7,460,668; 7,515,710; 7,519,274

Open source licence notice

In the case of using open source software, Open Source Licences are available on the product menu.

Open Source Licence Notice is written only English.





- Техническое описание: Устройство, предназначенное для визуального отображения текстовой и графической информации.
- Импортёр: ООО «Самсунг Электроникс Рус Компани»
125009, г. Москва, ул. Воздвиженка 10
- Настоящий продукт произведен под полным производственным контролем «Samsung Electronics Co., Ltd». Наименование изготовителя (зависит от модели и указано на изделии), адрес производства:
 1. ООО «Самсунг Электроникс Рус Калуга», Первый Северный проезд, Владение 1, деревня Коряково, Боровский район, Калужская область, 249002, Россия.
 2. Самсунг Электроникс Словакия s.r.o Хвиездославова 807, 924 27 Галанта, Словакия
 3. Самсунг Электроникс Хунгариан Со.,Ltd. H-5126 Ясфенисзару, Самсунг тер 1, Венгрия
 4. Самсунг Электроникс Дисплей(М) SDN BHD(HSD) 69244, № P.T. 12692 Муким Ампанган, Индустриальный парк Туанку Джаарар, 71450 Серембан, Негери-Сембилан Дурал Хусус, Малайзия

Предупреждение относительно неподвижных изображений

Старайтесь избегать длительного воспроизведения на экране неподвижных изображений, например, файлов jpeg, или неподвижных объектов, например, логотипов телепрограмм, полей при панорамном воспроизведении или воспроизведении в формате 4:3, биржевой или новостной ленты внизу. Это может привести к появлению остаточного изображения на экране и, соответственно, к снижению качества изображения. Чтобы избежать преждевременного износа, выполняйте следующие рекомендации:

- Старайтесь не смотреть очень долго один и тот же телевизионный канал.
- Отдавайте предпочтение полноэкранному режиму отображения изображения. Используйте меню настройки формата изображения для выбора оптимального соответствия размеру экрана.
- Установите минимальные приемлемые значения яркости и контрастности. Чем выше значения этих параметров, тем быстрее идет процесс "выгорания экрана".
- Как можно чаще используйте функции телевизора, призванные сократить эффект остаточного изображения и замедлить процесс "выгорания экрана". Подробные сведения см. в соответствующем разделе руководства пользователя.

	Символ «не для пищевой продукции» применяется в соответствии с техническим регламентом Таможенного союза «О безопасности упаковки» 005/2011 и указывает на то, что упаковка данного продукта не предназначена для повторного использования и подлежит утилизации. Упаковку данного продукта запрещается использовать для хранения пищевой продукции.
	Символ «петля Мебиуса» указывает на возможность утилизации упаковки. Символ может быть дополнен обозначением материала упаковки в виде цифрового и/или буквенного обозначения.

***This page is intentionally
left blank.***