

Pioneer

X-HM82-S/-K

X-HM72-S/-K

XC-HM82-S/-K

СИСТЕМА СЕТЕВОГО РЕСИВЕРА CD

СЕТЕВОЙ РЕСИВЕР CD

EAC



Зарегистрируйте Ваше изделие на <http://www.pioneer-rus.ru> (или <http://www.pioneer.eu>).
Ознакомьтесь с преимуществами регистрации в Интернет

Инструкции по эксплуатации

ВНИМАНИЕ

ВО ИЗБЕЖАНИЕ ПОРАЖЕНИЯ ЭЛЕКТРИЧЕСКИМ ТОКОМ НЕ СНИМАЙТЕ КРЫШКУ (ИЛИ ЗАДНЮЮ СТЕНКУ). ВНУТРИ НЕ СОДЕРЖАТСЯ ДЕАТЛИ, ПРЕДНАЗНАЧЕННЫЕ ДЛЯ РЕМОНТА ПОЛЬЗОВАТЕЛЕМ. ДЛЯ ОБСЛУЖИВАНИЯ ОБРАТИТЕСЬ К КВАЛИФИЦИРОВАННОМУ СОТРУДНИКУ СЕРВИСНОЙ СЛУЖБЫ.

D3-4-2-1-1_B1_Ru

ПРЕДУПРЕЖДЕНИЕ

Данное оборудование не является водонепроницаемым. Во избежание пожара или поражения электрическим током не помещайте рядом с оборудованием емкости с жидкостями (например, вазы, цветочные горшки) и не допускайте попадания на него капель, брызг, дождя или влаги.

D3-4-2-1-3_A1_Ru

ПРЕДУПРЕЖДЕНИЕ

Во избежание пожара не приближайте к оборудованию источники открытого огня (например, зажженные свечи).

D3-4-2-1-7a_A1_Ru

ОБЯЗАТЕЛЬНАЯ ВЕНТИЛЯЦИЯ

При установке устройства обеспечьте достаточное пространство для вентиляции во избежание повышения температуры внутри устройства (не менее 10 см сверху, 10 см сзади и по 10 см слева и справа).

ПРЕДУПРЕЖДЕНИЕ

В корпусе устройства имеются щели и отверстия для вентиляции, обеспечивающие надежную работу изделия и защищающие его от перегрева. Во избежание пожара эти отверстия ни в коем случае не следует закрывать или заслонять другими предметами (газетами, скатертями и шторами) или устанавливать оборудование на толстом ковре или постели.

D3-4-2-1-7b*_A1_Ru

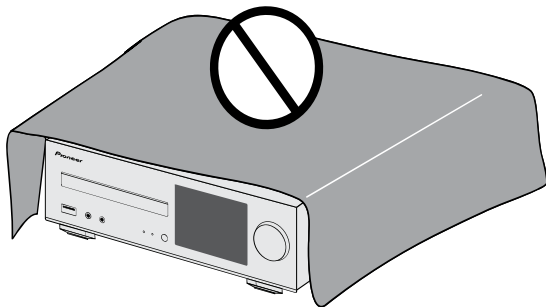

Условия эксплуатации

Изделие эксплуатируется при следующих температуре и влажности:

+5 °C до +35 °C; влажность менее 85 % (не заслоняйте охлаждающие вентиляторы)

Не устанавливайте изделие в плохо проветриваемом помещении или в месте с высокой влажностью, открытым для прямого солнечного света (или сильного искусственного света).

D3-4-2-1-7c*_A1_Ru

ВНИМАНИЕ

Выключатель \odot **STANDBY/ON** данного устройства не полностью отключает его от электросети. Чтобы полностью отключить питание устройства, вытащите вилку кабеля питания из электророзетки. Поэтому устройство следует устанавливать так, чтобы вилку кабеля питания можно было легко вытащить из розетки в чрезвычайных обстоятельствах. Во избежание пожара следует извлекать вилку кабеля питания из розетки, если устройство не будет использоваться в течение долгого времени (например, если вы уезжаете в отпуск).

D3-4-2-2a*_A1_Ru

ПРЕДУПРЕЖДЕНИЕ

Храните небольшие детали вне доступа детей. При случайном заглатывании, немедленно обращайтесь к врачу.

D41-6-4_A1_Ru

ВНИМАНИЕ

Данное изделие является лазерным изделием класса 1 согласно классификации по Безопасности лазерных изделий, IEC 60825-1:2007.

ЛАЗЕРНЫЙ ПРОДУКТ КЛАСС 1

D58-5-2-2a_A1_Ru

Данное изделие предназначено для использования в общих хозяйственных целях. В случае возникновения любой неисправности, связанной с использованием в других, нежели хозяйственных целях (таких, как длительное использование в коммерческих целях в ресторане или в автомобиле, или на корабле) и требующей ремонта, такой ремонт осуществляется за плату, даже в течение гарантийного срока.

K041_A1_Ru

МЕРЫ ПРЕДОСТОРОЖНОСТИ ПРИ ОБРАЩЕНИИ С СЕТЕВЫМ ШНУРОМ

Держите сетевой шнур за вилку. Не вытаскивайте вилку, взявшись за шнур, и никогда не касайтесь сетевого шнура, если Ваши руки влажные, так как это может привести к короткому замыканию или поражению электрическим током. Не ставьте аппарат, предметы мебели и т.д. на сетевой шнур, не зажимайте его. Не завязывайте узлов на шнуре и не связывайте его с другими шнурами. Сетевые шнуры должны лежать так, чтобы на них нельзя было наступить. Поврежденный сетевой шнур может стать причиной возникновения пожара или поразить Вас электрическим током. Время от времени проверяйте сетевой шнур. В случае обнаружения повреждения обратитесь за заменой в ближайший официальный сервисный центр фирмы PIONEER или к Вашему дилеру.

S002*_A1_Ru

Только X-NM82 и X-NM72

Не закрепляйте эти колонки на стене или потолке, поскольку в случае падения они могут причинить травмы.

SGK007_A1_Ru

Информация для пользователей по сбору и утилизации бывшего в эксплуатации оборудования и отработавших элементов питания

Обозначение для оборудования)



Эти обозначения на продукции, упаковке, и/или сопроводительных документах означают, что бывшая в эксплуатации электротехническая и электронная продукция и отработанные элементы питания не должны выбрасываться вместе с обычным бытовым мусором.

Для того чтобы данная бывшая в употреблении продукция и отработанные элементы питания были соответствующим образом обработаны, утилизированы и переработаны, пожалуйста, передайте их в соответствующий пункт сбора использованных электронных изделий в соответствии с местным законодательством.

Обозначения для элементов питания)

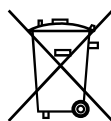

Pb

Утилизируя данные устройства и элементы питания правильно, Вы помогаете сохранить ценные ресурсы и предотвратить возможные негативные последствия для здоровья людей и окружающей среды, которые могут возникнуть в результате несоответствующего удаления отходов.

Для получения дополнительной информации о правильных способах сбора и утилизации отработавшего оборудования и использованных элементов питания обращайтесь в соответствующие местные органы самоуправления, в центры утилизации отходов или по месту покупки данного изделия.

Данные обозначения утверждены только для Европейского Союза.

Для стран, которые не входят в состав Европейского Союза:

Если Вы желаете утилизировать данные изделия, обратитесь в соответствующие местные учреждения или к дилерам для получения информации о правильных способах утилизации.

K058a_A1_Ru

Не поднимайте данное устройство, держа его за антенную беспроводной сети LAN, поскольку это может привести к поломке или травме.

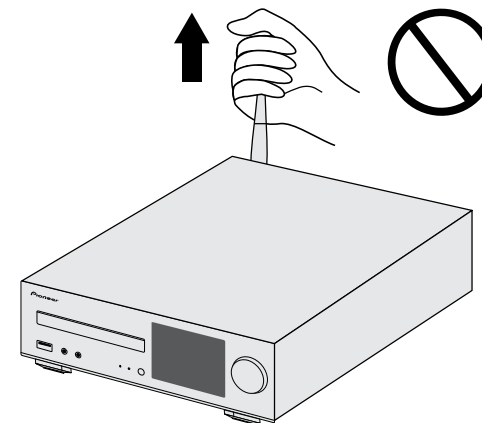

Предупреждение по радиоволнам

Данный аппарат использует радиоволновую частоту 2,4 ГГц, являющуюся диапазоном, используемым другими беспроводными системами (микроволновыми печами и радиотелефонами, др.).

В случае появления искажений на изображении на телевизоре, существует возможность того, что данное устройство (включая изделия, поддерживаемые данным устройством) создают интерференцию сигналов с входным разъемом антенны телевизора, видеодеки, спутникового тюнера и т. п.

В таком случае увеличьте расстояние между входным гнездом антенны и данным аппаратом (включая изделия, поддерживаемые данным аппаратом).

- Pioneer не несет ответственности за любые сбои на совместимых изделиях Pioneer по причине ошибок/сбоев связи, связанных с подключением к сети и/или подключенным оборудованием. Пожалуйста, свяжитесь с провайдером Интернет услуги или производителем сетевого устройства.
- Для использования Интернет требуется составить отдельный контракт/произвести оплату провайдеру Интернет услуги.

Благодарим вас за покупку этого изделия марки Pioneer. Пожалуйста, прочтите данные инструкции по эксплуатации для надлежащего использования данной модели.

Об этом изделии	5	06 Воспроизведение диска		11 Дополнительная информация	
Отсоединение и замена передней решетки (только X-NM82 и X-NM72)	5	Воспроизведение дисков	20	Устранение неполадок	50
Проверка комплекта поставки	5	Усовершенствованное воспроизведение дисков CD или MP3/WMA	20	Настройка режима быстрого запуска	53
Установка батареек	5	Режим папки MP3/WMA (только для файлов MP3/WMA)	22	Обновление встроенного программного обеспечения	53
Дальность действия пульта дистанционного управления	5	07 Воспроизведение с USB		Перезагрузка данного ресивера	55
01 Органы управления и индикаторы		Воспроизведение файлов, сохраненных в запоминающих устройствах USB	24	Меры предосторожности при эксплуатации	55
Верхняя панель/передняя панель	6	08 Использование тюнера		Обращение с дисками	55
Пульт ДУ	7	Прослушивание радиопередач	25	Меры предосторожности при установке ресивера в стойку со стеклянной дверцей	56
02 Подключение оборудования		Использование системы радиоданных (RDS)	26	О воспроизведении через сеть	56
Подсоединение антенны	9	09 Руководство по быстрой настройке сети		О воспроизводимых форматах музыкальных файлов	58
Подсоединение антенны WLAN	9	Выполнение сетевых настроек	28	Об iPod/iPhone/iPad	59
Подключение громкоговорителей	9	Попробуйте использовать сетевые функции	28	О технологии aptX	59
Использование другого сабвуфера	10	10 Воспроизведение с функцией NETWORK		О технологии Wi-Fi®	59
Подключение телевизора и др.	10	Настройка сети	40	О функции Spotify	59
Подключение запоминающих устройств USB	10	А: Проводная настройка	41	Технические характеристики	60
Подключение к сети через интерфейс LAN или антенну WLAN	10	В: Настройки подключения с помощью устройства iOS (с iOS 5.0 или выше)	41		
Подключение к вспомогательному компоненту	11	С: Настройки подключения с помощью устройства iOS (с iOS 7.1 или выше)	42		
Подключение	11	Д: Настройка подключения WPS	43		
03 Начало работы		Е: Беспроводная настройка	44		
Настройка ресивера	12	Ф: Подключение к маршрутизатору без помощи функции WPS-PBC	45		
Настройка часов	12	Дружественное сетевое имя	46		
Настройка таймера включения	12	Прослушивание Интернет-радио	46		
Спящий режим	13	Дополнительные операции для Интернет-радио	46		
Общее управление	13	О функции воспроизведения аудиопотока Spotify	47		
Прослушивание вспомогательного компонента	14	Введение	48		
Наушники	14	Воспроизведение аудиофайлов, сохраненных на компьютерах или других компонентах	48		
Управление звуком	14	Использование AirPlay для прослушивания музыки	49		
04 Воспроизведение iPod/iPhone/iPad		Пароль AirPlay	49		
Подтверждение поддержки моделей iPod/iPhone/iPad	15	Установка Pioneer ControlApp	49		
Воспроизведение iPod/iPhone/iPad	16	Использование Pioneer ControlApp	49		
05 Воспроизведение музыки с помощью беспроводной технологии Bluetooth®					
Использование дистанционного управления	17				
Спаривание с аппаратом (Первичная регистрация)	17				
Прослушивание музыки на аппарате с устройством с поддержкой Bluetooth	18				
Предостережение по радиоволнам	18				

Перед началом работы

Об этом изделии

X-NM82 или X-NM72

Система ресивера X-NM82 или X-NM72 Network CD состоит из основного блока и системы громкоговорителей.

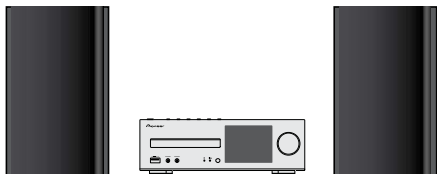

XC-NM82

Ресивер XC-NM82 Network CD состоит из основного блока.



Отсоединение и замена передней решетки (только X-NM82 и X-NM72)

Передняя решетка данного громкоговорителя является съемной. Выполните следующее:

- 1 Возьмитесь за низ решетки и осторожно потяните его на себя, чтобы снять нижнюю часть.
- 2 Затем возьмитесь за верх решетки и осторожно потяните его на себя, чтобы снять верхнюю часть.
- 3 Чтобы установить решетку, совместите выступы на громкоговорителе с гнездами сверху и внизу решетки и вставьте их на место.

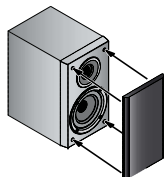

Проверка комплекта поставки

Проверьте наличие перечисленных ниже принадлежностей:

- Пульт ДУ
- Кабель питания
- Сухие батарейки размера AAA IEC R03 (для питания ДУ), 2 шт.
- Рамочная антенна AM
- Проволочная антенна FM

- Антенна WLAN x 2
- Громкоговорителей x 2 (только X-NM82 и X-NM72)
- Кабеля громкоговорителей x 2 (только X-NM82 и X-NM72)
- Предохранительная противоскользящая подкладка x 8 (только X-NM82)
- Подставка для iPhone/iPad
- Гарантийный сертификат
- Краткое руководство пользователя
- Данное руководство по эксплуатации (CD-ROM)

Установка батареек

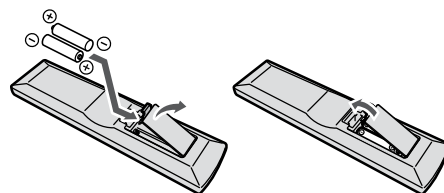

Батарейки, входящие в комплект ресивера, предназначены для проверки работы изделия, и они не могут работать долго. Рекомендуется использовать щелочные батарейки, имеющие более длительный срок службы.

⚠ ПРЕДУПРЕЖДЕНИЕ

- Не используйте и не храните батарейки под воздействием прямых солнечных лучей или в помещении с высокой температурой, например, в автомобиле или рядом с обогревателем. Это может вызвать протекание, перегрев, микровзрыв или возгорание батареек. Кроме того, это может привести к сокращению срока службы или производительности батареек.

⚠ ВНИМАНИЕ

- Неправильная установка батареек может стать причиной возникновения опасной ситуации, например, утечки внутреннего вещества или микровзрыва. Соблюдайте перечисленные ниже меры предосторожности:
 - Не используйте новые батарейки вместе со старыми.
 - Устанавливайте батарейки так, чтобы их положительные и отрицательные полюса располагались в соответствии с обозначениями внутри отсека для батарей.
 - Батарейки одинаковой формы могут обеспечивать разное напряжение. Не используйте батарейки разного типа.
 - Производите утилизацию использованных батареек в соответствии с действующими в вашей стране/регионе государственными постановлениями или правилами по охране окружающей среды.

- Вставляя батарейки, будьте внимательны, чтобы не повредить пружины на ⊖ контактах для батареек. Это может вызвать течь батареек или перегрев.

Дальность действия пульта дистанционного управления

Пульт ДУ имеет дальность действия примерно 7 м под углом примерно 30° от датчика ДУ.

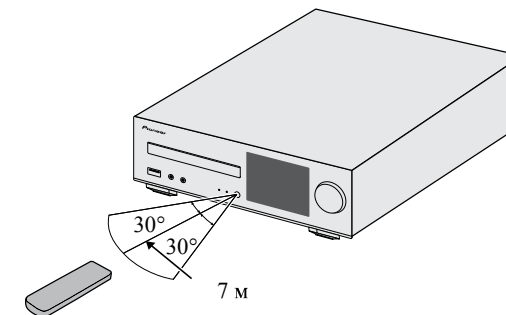

Не забывайте о следующих моментах при использовании пульта ДУ:

- Убедитесь, что нет преград между пультом и датчиком ДУ на ресивере.
- Дистанционное управление может стать ненадежным, если на датчик ДУ ресивера попадает сильный солнечный свет или флуоресцентное освещение.
- Пульты ДУ для различных устройств могут создавать помехи друг для друга. Избегайте использования пультов ДУ для другого оборудования, расположенного вблизи от этого ресивера.
- Замените батарейки, если вы заметите уменьшение дальности действия пульта ДУ.

Верхняя панель/передняя панель

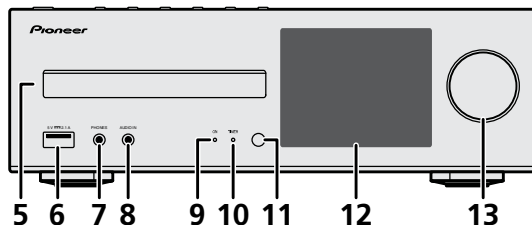
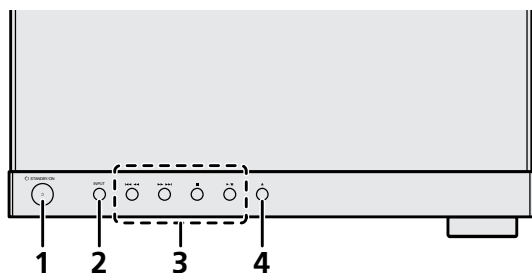
**1 Кнопка STANDBY/ON**

Используется для включения ресивера или его переключения в режим ожидания (стр. 12).

2 Кнопка INPUT

Используется для выбора источника входа (стр. 13).

3 Кнопка управления воспроизведением

Используется для выбора требуемой дорожки или папки для воспроизведения. Используйте ■ для остановки воспроизведения. Используйте ►/|| для остановки или возобновления воспроизведения с точки паузы (стр. 20).

4 Кнопка открытия/закрытия лотка для дисков

Используйте для открытия или закрытия лотка для дисков (стр. 20).

5 Лоток для дисков

Поместите диск, стороной с этикеткой вверх (стр. 20).

6 Терминал USB

Используется для подключения в качестве источника аудио запоминающего устройства большой емкости USB или iPod/iPhone/iPad (стр. 10, 24).

7 Гнездо для наушников

Используйте для подключения наушников. При подключении наушников звучание не будет воспроизводиться через громкоговорители (стр. 14).

8 Гнездо AUDIO IN

Используется для подключения вспомогательного компонента с помощью кабеля с миниатюрным стерео разъемом (стр. 14).

9 Индикатор ON

При включении ресивера, данный индикатор медленно мигает в течение тридцати секунд или дольше. После тридцати или более секунд данный индикатор горит непрерывно. (стр. 7).

10 Индикатор TIMER

Загорается, когда установлен таймер (стр. 12).

11 Датчик дистанционного управления

Принимает сигналы от пульта ДУ (стр. 5).

12 Дисплей

См. Дисплей ниже.

13 Регулирование громкости

Используется для регулировки общего уровня громкости (стр. 14).

Дисплей

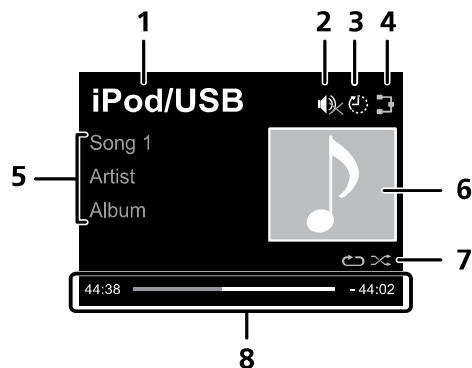
**1 Входной источник****2 Режим приглушения**

Отображается во время режима приглушения звука (стр. 14).

3 Таймер отключения

Когда включен таймер спящего режима, отображается оставшееся время до выключения (стр. 12).

4 Состояние сетевого подключения

☑ Данный индикатор загорается, когда ресивер подключен к проводной сети (стр. 11).

✗ Данный индикатор загорается, когда ресивер, который подсоединен к LAN кабелю, не подключен к сети. Данный индикатор не загорается, когда LAN кабель не подсоединен к данному ресиверу (стр. 11).

📶 Данный индикатор загорается, когда ресивер подключен к беспроводной сети. В зависимости от мощности беспроводного сигнала, ярлык изменяется на пять уровней (стр. 11).

!📶 Данный индикатор загорается, когда ресивер не подключен к беспроводной сети (стр. 11).

❓📶 Отображается, когда настройки беспроводной сети для ресивера все еще установлены на свои начальные значения. См. (стр. 28) подробности по выполнению настроек беспроводной сети.

5 Имя файла/дорожки/исполнителя/альбома/станции и т.д.**6 Обложка**

Отображается, когда воспроизводимый файл включает в себя изображение обложки альбома и т.д.

7 Повтор и случайный порядок

↺ Повтор всех файлов.

↻ Повтор файла.

✂ Случайный порядок

8 Статус воспроизведения

Отображается статус воспроизведения. Статус воспроизведения зависит от входного источника.

Пульт ДУ

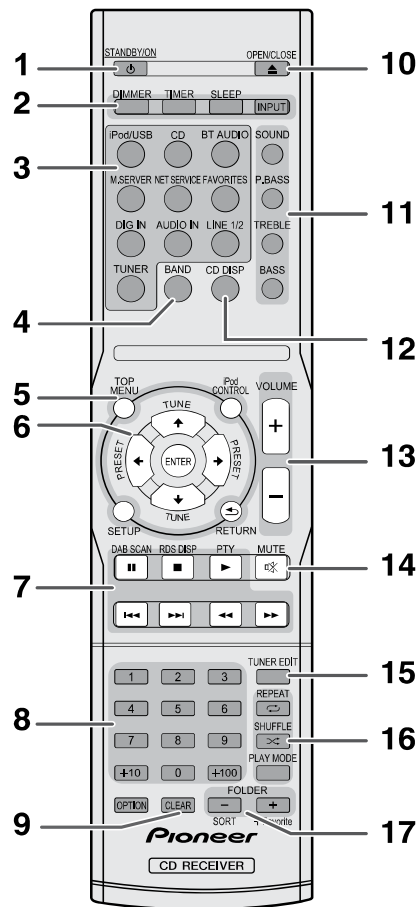

• Следующие кнопки не используются с данным ресивером:
OPTION

1 STANDBY/ON

Используется для включения ресивера или его переключения в режим ожидания (стр. 20).

2 Кнопки управления ресивером CD

DIMMER – Делает дисплей ярче, темнее или совсем отключает дисплей. Имеется четыре уровня изменения яркости (стр. 14).

TIMER – Используется для настройки часов, а также для настройки и проверки таймеров (стр. 12).

SLEEP – Нажмите для изменения периода времени до перехода ресивера в режим ожидания (**30 min. – 60 min. – 90 min. – Off (Выкл.)**). В любой момент можно проверить оставшееся время отключения путем однократного нажатия кнопки **SLEEP** (стр. 13).

INPUT – Используется для выбора источника входа (стр. 13).

3 Кнопки выбора входа

Используется для выбора источника для входа к данному ресиверу.

4 BAND

Переключение между радиодиапазонами AM, FM STEREO и FM MONO (стр. 25).

5 Кнопки управления ресивером CD

TOP MENU – Отображает верхнее меню каждого входного источника. Отображает меню Noise Cut (шумоподавление) в тунере.

iPod CONTROL – Переключение между управлением iPod и управлением ресивером (стр. 16).

SETUP – Нажмите для доступа к меню настройки ресивера (стр. 12).

Нельзя использовать, когда выбраны функции **CD, BT Audio, Digital In, Audio In, Line1, Line2** или **Tuner**.

Нажмите кнопку после первого выбора другой функции.
RETURN – Выход из экрана текущего меню.

6 ↑/↓/←/→ (TUNE ↑/↓, PRESET ←/→), ENTER

Используйте для выбора/переключения настроек системы и режимов и для подтверждения действий.

TUNE ↑/↓ могут использоваться для поиска радиочастот,
PRESET ←/→ могут использоваться для выбора запрограммированных радиостанций (стр. 25).

7 Кнопки управления воспроизведением

Основные кнопки (▶, ■ и т.д.) используются для управления каждой функцией после ее выбора с помощью кнопок функций входа (стр. 20).

RDS DISP – Используется для отображения информации RDS (стр. 27).

PTY – Используется для поиска типов программ RDS (стр. 26).

8 Цифровые кнопки

Используйте для ввода номера.

9 CLEAR

Используйте для выбора/переключения настроек системы.

10 OPEN/CLOSE

Используйте для открытия или закрытия лотка для дисков (стр. 20).

11 Кнопки управления звуком

Регулируют качество звука (стр. 14).

12 CD DISP

Отображает информацию о диске (стр. 22).

13 Кнопки регулирования громкости

Используется для регулировки общего уровня громкости (стр. 14).

14 MUTE

Отключение/включение звука (стр. 14).

15 TUNER EDIT

Запоминает/присваивает названия станциям для последующего вызова (стр. 25).

16 Кнопки режима воспроизведения

REPEAT – Нажмите для изменения настройки повторного воспроизведения с функций CD, iPod, USB, Internet Radio, Music Server или Favorites.

SHUFFLE – Нажмите для изменения настройки произвольного воспроизведения с функций CD, iPod, USB, Internet Radio, Music Server или Favorites.

PLAY MODE – Нажмите для изменения режима воспроизведения между CD и диском MP3/WMA (стр. 22).

17 FOLDER +/-

Используйте для выбора папки диска MP3/WMA (стр. 22).

+Favorite – При применении функций Internet Radio или Music Server, используйте кнопку для добавления аудиофайла или станции в функцию Favorites (стр. 46).

SORT – При применении функции Music Server, можно сортировать дорожки, если сервер DLNA поддерживает функцию сортировки.

ВНИМАНИЕ

- Обязательно выключите питание и отсоедините кабель питания от розетки при выполнении подключений или изменении соединений.
- Подключите кабель питания после выполнения всех соединений между устройствами.

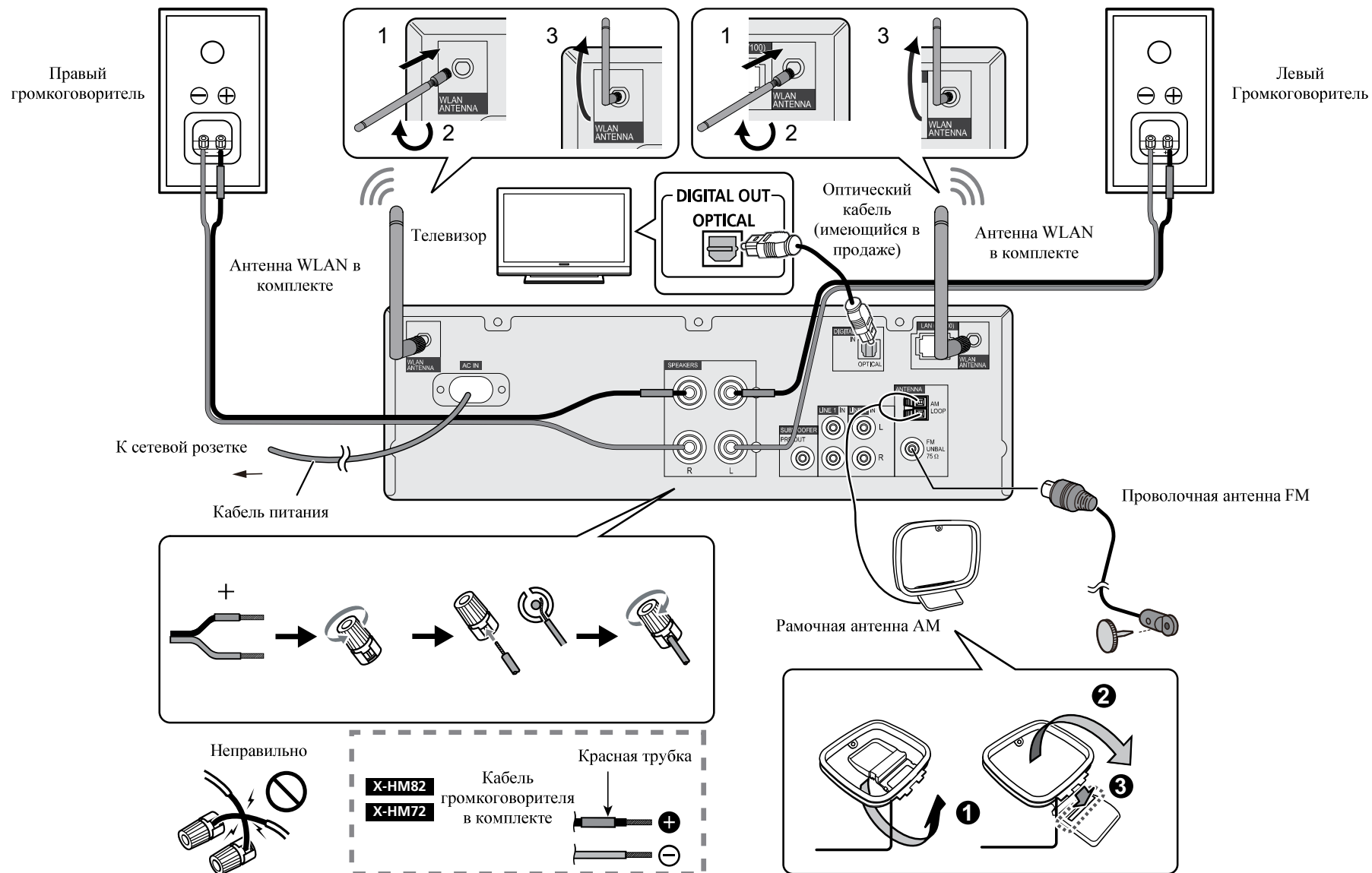

Подсоединение антенны

В комплекте поставляется проволочная антенна FM:

Подсоедините проволочную антенну FM к гнезду FM с сопротивлением 75 Ом и расположите проволочную антенну FM в таком направлении, откуда возможен прием самого сильного сигнала.

Внешняя проволочная антенна FM:

Для улучшения приема используйте внешнюю проволочную антенну FM (коаксиальный кабель с сопротивлением 75 Ом). При использовании внешней проволочной антенны FM отсоедините поставляемую в комплекте проволочную антенну FM.

Поставляемая в комплекте рамочная антенна AM:

Подсоедините рамочную антенну AM к зажиму AM. Расположите рамочную антенну AM для обеспечения оптимального приема. Установите рамочную антенну AM на полке и т.п. или прикрепите ее на стойку.

Примечание

- Расположение антенны на ресивере или вблизи кабеля питания переменного тока может вызвать помехи. Для улучшения приема расположите антенну подальше от ресивера.

Подсоединение антенны WLAN

Подключите антенну WLAN к разъему **WLAN ANTENNA**. Используйте только поставляемую в комплекте антенну WLAN.

Подключение громкоговорителей

- Кабель входящего в комплект поставки громкоговорителя с красной трубкой служит для подключения к положительному (+) зажиму. Подсоедините провод с красной трубкой к зажиму (+), а другой кабель - к зажиму минус (-).
- Можно использовать громкоговорители с номинальным импедансом в диапазоне от 4 Ом до 16 Ом.
- Громкоговоритель не имеет магнитного экранирования, и его нельзя располагать вблизи телевизора или монитора, так как взаимодействие магнитных материалов может вызвать искажение цветовой гаммы на экране вашего телевизора. Возле ресивера не следует также держать магнитные носители данных (например, гибкие диски, аудио- или видеокассеты).

ВНИМАНИЕ

- На контактах громкоговорителей имеется **ОПАСНОЕ ДЛЯ ЖИЗНИ напряжение**. Во избежание опасности поражения электрическим током при подключении или отключении кабелей громкоговорителей отсоединяйте кабель питания, прежде чем прикасаться к любым неизолированным деталям.
- Не ошибитесь в выборе правого и левого каналов. Правый громкоговоритель располагается с правой стороны, если стоять лицом к ресиверу.
- Не допускайте взаимного касания оголенных концов проводов громкоговорителей.
- Оголенные концы провода громкоговорителя должны быть обязательно скручены и вставлены в контакт громкоговорителя до конца. Если любой из неизолированных проводов громкоговорителя коснется задней панели, это может вызвать отключение питания в целях безопасности.
- Оба громкоговорителя можно использовать или с правой, или с левой стороны.
- Не подключайте входящие в комплект громкоговорители к любому другому ресиверу. Это может привести к неисправности или пожару. (Только X-NM82 и X-NM72)

Очистка глянцевой поверхности громкоговорителя (только X-NM82)

- Если используется запыленная или жесткая ткань, или если экран интенсивно протирается, поверхность изделия будет царапаться.

- При чистке поверхности системы громкоговорителей влажной тканью капли воды на поверхности могут попасть внутрь изделия, вызывая неисправность.
- При чистке отделки системы громкоговорителей осторожно протрите покрытие сухой мягкой тканью.

Прикрепление нескользящих подкладок (только X-NM82)

Использование нескользящих подкладок рекомендуется в зависимости от места установки. Приложите подкладки к четырем углам той стороны громкоговорителя, которая будет снизу. Примите во внимание, что в зависимости от места подкладки не смогут обеспечить полного сцепления для предотвращения проскальзывания, поэтому не устанавливайте громкоговорители на сильном уклоне.

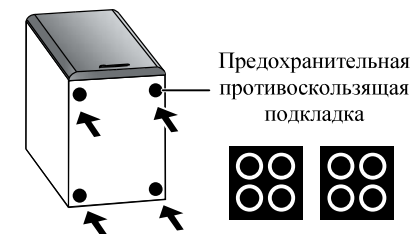

ВНИМАНИЕ

- Для прикладывания нескользящих подкладок положите громкоговоритель на мягкую ткань и т.п., чтобы избежать работы в неустойчивом положении.

Если не используется входящий в комплект поставки кабель громкоговорителя

- Скрутите оголенные жилы провода.
- Ослабьте зажим контакта и вставьте оголенный провод.
- Зажмите контакт.

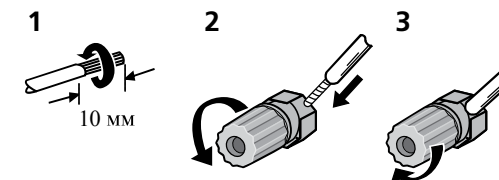

Только X-HM82 и X-HM72:

- Не устанавливайте громкоговорители на уровне выше головы на потолок или на стену. Защитная решетка проектируется съемной и, соответственно, она может упасть и нанести ущерб или травму при установке над головой.
- Не допускайте попадания или размещения любых предметов в фазоинверторных портах.
- Не вставляйте и не садитесь на громкоговорители. Вы можете получить травму.

Использование другого сабвуфера

Можно подключить сабвуфер с усилителем к гнезду SUBWOOFER PREOUT.

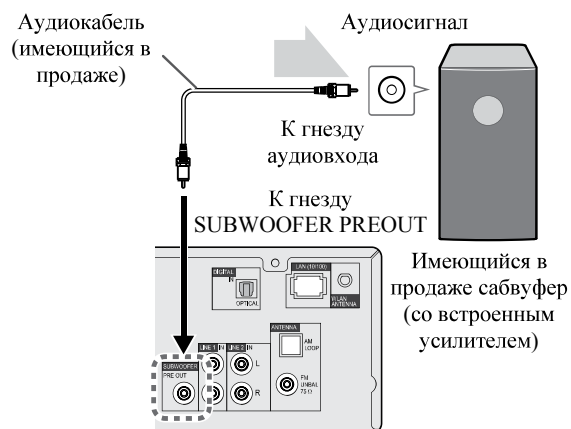
**Примечание**

- Не слышен звук от сабвуфера без встроенного усилителя.

Подключение телевизора и др.**Прослушивание цифровое аудио**

С помощью оптического кабеля (имеющегося в продаже) к данному ресиверу можно подключить телевизор и цифровое аудиоустройство ([Подключение оборудования на стр. 8](#)).

Для выбора функции Digital In:

- Нажмите **DIG IN** на пульте ДУ или несколько раз кнопку **INPUT** на ресивере, чтобы выбрать функцию Digital In.

Примечание

- Форматы цифровых сигналов, которые может принимать стереоресивер, включают в себя линейные сигналы PCM с частотой дискретизации и разрядностью до 192 кГц/24 бит. (В зависимости от подключенного устройства и среды, ресивер может не работать должным образом).

Прослушивание аналогового аудио

Подключитесь к телевизору, используя аудиокабель.

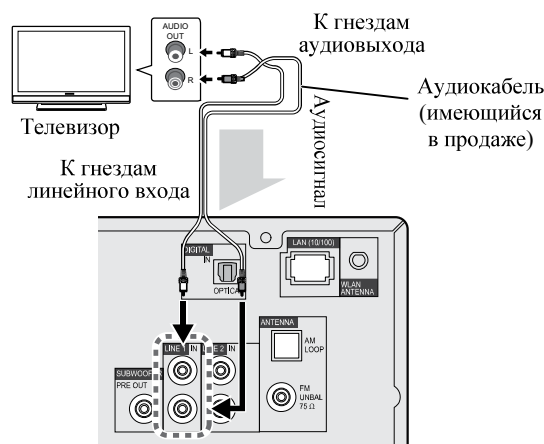
**Для выбора функции Line:**

- На основном блоке: Нажмите несколько раз кнопку **INPUT**, пока на дисплее не появится индикация Line.
- На пульте ДУ: Нажмите **LINE1/2**.

Подключение запоминающих устройств USB

С помощью разъема USB на передней панели этого ресивера можно прослушивать двухканальный звук.

1 Подключите устройство USB к разъему USB на передней панели данного ресивера.

- Данный ресивер не поддерживает USB концентратор.

**Подключение к сети через интерфейс LAN или антенну WLAN**

Подключив данный ресивер к сети через интерфейс LAN или антенну WLAN, можно воспроизводить аудиофайлы, сохраненные на компонентах в сети, включая компьютер, и прослушивать Интернет-радиостанции.

Подключите терминал LAN на данном ресивере к терминалу LAN на маршрутизаторе (с или без встроенной функции DHCP сервера) через прямой LAN кабель (CAT 5 или выше). Также возможно беспроводное подключение к сети.

Требуется выполнить сетевые настройки. Подробнее см. в [Руководство по быстрой настройке сети на стр. 28](#).

Примечание

- Независимо от того, используете ли вы проводное или беспроводное соединение, если вы не используете сетевые настройки, рекомендуется устанавливать проводной тип сети сетевых настройках.
- Чтобы использовать такие сервисы, как Интернет-радиостанции, следует заключить контракт с поставщиком Интернет-услуг.
- Фото- и видеофайлы воспроизводиться не могут.
- С помощью Windows Media Player 12 можно даже воспроизводить на данном ресивере аудиофайлы, охраняемые авторскими правами.

Подключение с помощью кабеля LAN

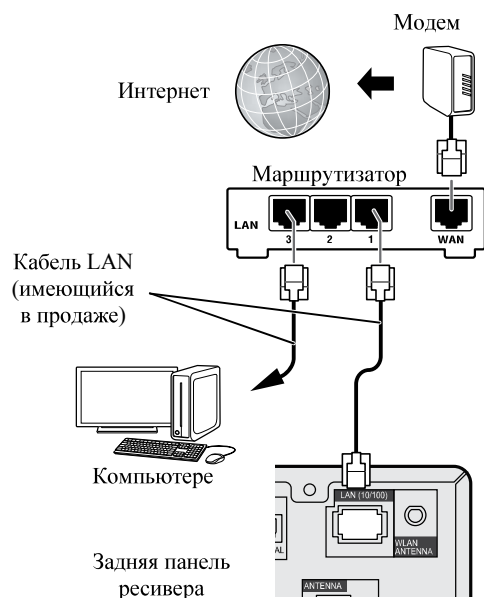

Подключение с помощью беспроводной локальной сети (WLAN)

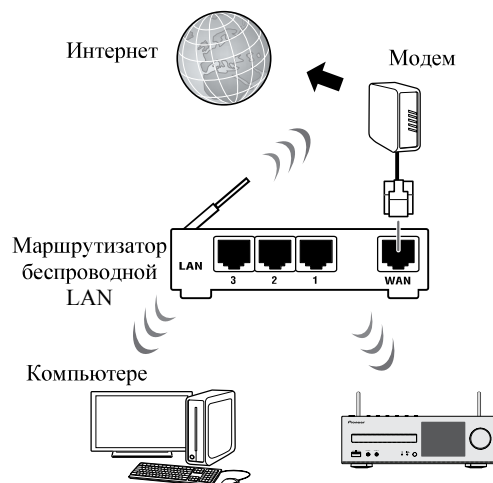

Подключение к вспомогательному компоненту

Подключите мини-разъем **AUDIO IN** на передней панели к вспомогательному компоненту воспроизведения. Данный метод можно использовать для проигрывания музыки в этом ресивере с устройства iPod/iPhone/iPad, которое не поддерживает разъем на передней панели данного ресивера.



Если мини-разъем **AUDIO IN** подсоединен к гнезду наушников, громкость ресивера будет регулироваться на компоненте воспроизведения. Если звук нарушается после понижения громкости ресивера, попробуйте снизить громкость на вспомогательном компоненте воспроизведения.

Подключение

Перед выполнением или изменением соединений выключите питание и отсоедините кабель питания от сетевой розетки. После выполнения всех соединений вставьте штепсель ресивера в розетку.

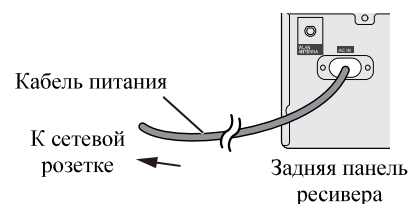

Настройка ресивера

Когда ресивер используется в первый раз, отображаются следующие экраны.

Настройте индивидуально следующие параметры ресивера.

1 Нажмите STANDBY/ON.

Индикатор питания медленно мигает. Примерно через двадцать секунд после включения питания появляется следующий экран. Потребуется около тридцати секунд от включения питания до завершения запуска.



При включении питания в первый раз

При включении питания ресивера в первый раз, будут автоматически выполняться начальные установки, поэтому запуск займет около 1 минуты.

- После того, как отобразится логотип Pioneer, экран станет темным. Процесс запуска завершается сразу после того, как логотип Pioneer отобразится во второй раз.

Настройка автоматического выключения питания

Устанавливает автоматическое отключение питания ресивера по истечении установленного времени (если питание было включено без работы в течение заданного периода времени).

- Значение по умолчанию: 15 мин

1 Нажмите NET SERVICE, затем нажмите SETUP на пульте ДУ.

На дисплее отобразится меню Initial Setup.

2 Выберите «Option Setting» из меню Initial Setup.

3 Выберите «Power Off Setting» в меню Option Setting.

4 Выберите «Auto Power Off» в меню Power Off Setting.

5 Используйте кнопки ↑/↓, чтобы задать допустимое время до отключения питания (если ресивер не работал), затем нажмите ENTER.

Выберите 15 минут (значение по умолчанию) или 30 минут, 60 минут или ВЫКЛ (OFF).

6 По завершению нажмите RETURN.

Настройка часов

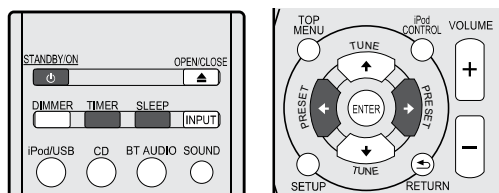

Настройка часов позволяет воспользоваться таймером.

1 Нажмите кнопку TIMER на пульте ДУ.

Отображаются день недели и время.

При первом использовании часов вы войдете в режим настройки часов.

2 Нажмите ENTER.

3 Используйте кнопки ←/→, чтобы установить день недели, затем нажмите ENTER.

4 Используйте кнопки ←/→ для выбора 24-часового или 12-часового показа времени, затем нажмите ENTER.

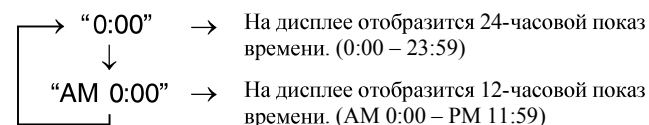

5 С помощью ←/→ установите часы, затем нажмите ENTER.

6 Используйте кнопки ←/→ для установки минут, затем нажмите ENTER для подтверждения.

Для подтверждения отображаемого времени:

Нажмите TIMER. Отображаемое время появится примерно на 10 секунд.

Настройка таймера включения

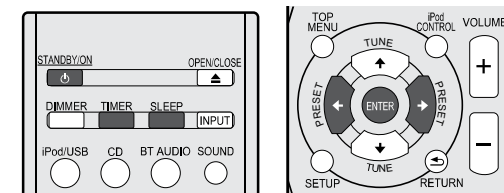

Воспроизведение с таймером:

Ресивер включается и воспроизводит нужный источник iPod/USB, CD, Internet Radio, Spotify, FM, AM, Digital In, Audio In, Line 1, Line 2 в заданное время.

Перед установкой таймера:

- Убедитесь, что часы установлены на правильное время (см. указания *Настройка часов* выше). Если часы не установлены, функцию таймера использовать нельзя.
- Для воспроизведения с таймером: Подключите устройство USB, загрузите диски или установите в док-станцию воспроизводимое устройство iPod.

1 Нажмите кнопку STANDBY/ON, чтобы включить питание.

2 Нажмите и удерживайте кнопку TIMER более двух секунд.

3 В течение десяти секунд нажмите кнопку ←/→, чтобы выбрать «Timer Set» (установка таймера), затем нажмите ENTER.

4 Выберите источник, используемый для воспроизведения. Используйте ←/→ для выбора iPod/USB, CD, Internet Radio, Spotify, FM/AM, функция Digital In, Audio In, Line 1, Line 2.

5 Нажмите ENTER.

При выборе **FM** или **FM/AM**, используйте **←/→** для выбора запрограммированной частоты и затем нажмите **ENTER**.

6 Установите день (дни) недели.

Используйте **←/→** для выбора дня (дней).

Таймер можно установить следующим образом.

EVERYDAY	SUNDAY	MONDAY
TUESDAY	WEDNESDAY	THURSDAY
FRIDAY	SATURDAY	MON-FRI
TUE-SAT	SAT-SUN	

7 Нажмите ENTER.**8 Установите время включения.**

С помощью **←/→** установите часы, затем нажмите **ENTER**.

Таким же образом установите минуты, нажав **ENTER** по завершении.

9 Установите время выключения.

Настройте, как указано выше, нажав **ENTER** по завершении.

10 Используйте ←/→ для регулировки громкости.**11 Нажмите ENTER.**

Загорается индикатор **TIMER**, и настройки подтверждаются на дисплее.

12 Нажмите кнопку STANDBY/ON, чтобы войти в режим ожидания.**Примечание**

- Если для таймера включения выбрана функция USB, проверьте наличие воспроизводимого файла в корневой папке.
- Функции Интернет-радио и Spotify не рекомендуются для таймера включения, так как не всегда выполняется беспроводное подключение Интернет-радио и Spotify.
- Если для таймера включения выбираются функции Интернет-радио и Spotify, включается последняя настроенная станция.

Включение/выключение таймера включения

Если уже установлен таймер включения, его можно включить/выключить.

1 Если питание включено, нажмите и удерживайте кнопку TIMER в течение двух секунд.**2 В течение десяти секунд нажмите ←/→, чтобы выбрать параметр «Timer On» (таймер Вкл) или «Timer Off» (таймер Выкл), затем нажмите ENTER.**

Если выбран параметр «**Timer On**», загорается индикатор таймера, и настройки подтверждаются на дисплее.

3 Если выбран параметр «Timer On», нажмите кнопку STANDBY/ON для установки режима ожидания.**Конфигурирование занесенной в память установки таймера**

Установка таймера запоминается после ее введения. Для конфигурирования установки выполните следующие операции.

1 Если питание включено, нажмите и удерживайте кнопку TIMER в течение двух секунд.**2 В течение десяти секунд нажмите ←/→, чтобы выбрать параметр «Timer Call» (вызов по таймеру), затем нажмите ENTER.**

Загорается индикатор **TIMER**, и настройки подтверждаются на дисплее.

Спящий режим**1 Нажмите SLEEP для изменения периода времени до перехода ресивера в режим ожидания (30 min. – 60 min. – 90 min. – Off (Выкл.)).**

В любой момент можно проверить оставшееся время отключения путем однократного нажатия кнопки **SLEEP**.

Общее управление**Функция входа**

При нажатии кнопки **INPUT** на ресивере текущая функция изменяется на другой режим. Нажмите несколько раз кнопку **INPUT**, чтобы выбрать желаемую функцию. Выбранный входной сигнал отображается на дисплее передней панели.

iPod/USB → CD → BT Audio → Music Server

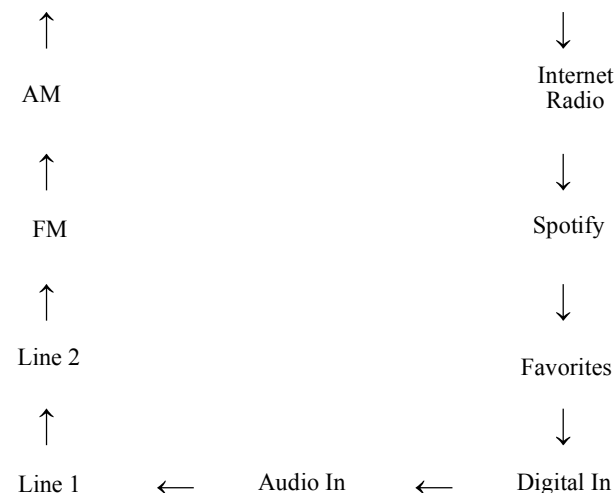
**Примечание**

- При аварийном отключении питания или отсоединении кабеля питания переменного тока функция резервирования защитит занесенный в память рабочий режим.

Прслушивание вспомогательного компонента

- 1 Нажмите **AUDIO IN**, чтобы выбрать **Audio In**. **Audio In** отображается на дисплее.



Audio In

- 2 Запустите воспроизведение вспомогательного компонента.

Наушники

- Не включайте громкость на полную мощность при включении аппарата и слушайте музыку при средних уровнях громкости. Избыточное звуковое давление из наушников и головных телефонов может вызвать потерю слуха.
- Перед подключением или отключением наушников уменьшите громкость.
- Убедитесь, что ваши наушники имеют штекер диаметром 3,5 мм и импеданс от 16 до 50 Ом. Рекомендуемый импеданс составляет 32 Ом.
- При подключении наушников автоматически отключаются громкоговорители. Отрегулируйте громкость с помощью регулятора VOLUME.

Регулирование яркости дисплея

Для уменьшения яркости дисплея нажмите кнопку **DIMMER**. Имеется четыре уровня изменения яркости.

Автоматическая настройка громкости

При выключении ресивера с уровнем громкости, установленным на значение 41 или выше, при следующем включении ресивера громкость начинается со значения 40.

Регулирование громкости

Чтобы увеличить или уменьшить громкость, поверните регулятор громкости (на ресивере) или нажмите **VOLUME +/-** (на пульте ДУ).

⚠ ВНИМАНИЕ

- Уровень звука при заданной настройке громкости зависит от кпд громкоговорителей, расположения и других различных факторов. Рекомендуется избегать воздействия высоких уровней громкости. При включении устройства не включайте громкость на полную мощность. Слушайте музыку при средних уровнях громкости. Избыточное звуковое давление из наушников и головных телефонов может вызвать потерю слуха.

Приглушение звука

При нажатии кнопки **MUTE** на пульте ДУ звук временно приглушается. Повторно нажмите эту кнопку для восстановления громкости.

Управление звуком

Регулирование низких частот (режим P.Bass)

Если на пульте ДУ нажата кнопка **P.BASS**, включится режим P.Bass, и можно слушать мощную музыку с низкими басами. Для отмены режима P.Bass нажмите кнопку **P.BASS** на пульте ДУ.

Регулирование низких частот

Нажмите кнопку **BASS**, затем нажмите кнопки **←/→** для регулировки низких частот.

Регулирование высоких частот

Нажмите кнопку **TREBLE**, затем нажмите кнопки **←/→** для регулировки высоких частот.

Эквалайзер

При нажатии кнопки **SOUND** на дисплее будет отображаться настройка текущего режима. Для переключения на другой режим нажмите несколько раз кнопку **SOUND**, чтобы выбрать нужный уровень звука.

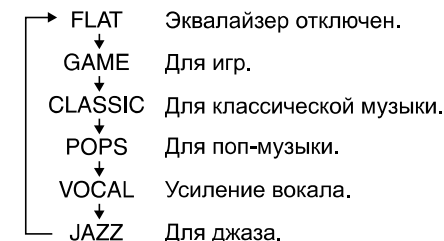

Просто подключив iPod/iPhone/iPad к ресиверу, можно слушать высококачественный звук с iPod/iPhone/iPad.

Подтверждение поддержки моделей iPod/iPhone/iPad

Ниже указаны iPod/iPhone/iPad, воспроизводимые на данном ресивере.

iPod/iPhone/iPad	Аудио	Control
iPod nano 3G/4G/5G/6G/7G	✓	✓
iPod touch 1G/2G/3G/4G/5G	✓	✓
iPhone 3GS	✓	✓
iPhone 4	✓	✓
iPhone 4s	✓	✓
iPhone 5	✓	✓
iPhone 5c	✓	✓
iPhone 5s	✓	✓
iPad mini	✓	✓
iPad mini с Retina Display	✓	✓
iPad 2	✓	✓
iPad (3-го поколения)	✓	✓
iPad (4-го поколения)	✓	✓
iPad Air	✓	✓

Примечание

- USB работает с iPhone 5s, iPhone 5c, iPhone 5, iPhone 4s, iPhone 4, iPhone 3GS, iPad Air, iPad (3-е и 4-е поколения), iPad 2, iPad mini с Retina Display, iPad mini, iPod touch (с 1-го по 5-е поколение) и iPod nano (с 3-го по 7-е поколение). Однако для некоторых функций некоторые функции могут быть ограничены. Ресивер несовместим с iPod shuffle.
- Этот ресивер был разработан и протестирован для версии программного обеспечения iPod/iPhone/iPad, указанной на веб-сайте Pioneer (<http://pioneer.jp/homeav/support/ios/eu/>).

- Установка на ваш iPod/iPhone/iPad версии программного обеспечения, отличных от указанных на веб-сайте Pioneer, может быть неудачной из-за несовместимости с данным ресивером.
- iPod, iPhone и iPad лицензированы для воспроизведения незащищенных авторскими правами материалов или материалов, на которые владелец имеет легальное разрешение для воспроизведения.
- Такие функции, как эквалайзер устройства iPod/iPhone/iPad, не могут управляться с ресивера, поэтому перед подключением такого устройства рекомендуется отключать эквалайзер.

1 Выберите «Settings» в верхнем меню.

Можно подтвердить версию ПО, включив iPod/iPhone/iPad. При использовании iPod touch, iPhone или iPad выберите «General» после нажатия «Settings».

2 Выберите «About».

Отобразится версия ПО.

Совет

- При использовании iPod/iPhone/iPad, которые не поддерживаются данным ресивером, используйте имеющийся в продаже кабель для подключения iPod/iPhone/iPad к гнезду **AUDIO IN** данного ресивера.

Подключение iPod/iPhone/iPad к разъему USB

Подключите iPod/iPhone/iPad к разъему USB на передней панели ресивера. Для подключения используйте кабель iPod, входящий в комплект iPod/iPhone/iPad.

- Также прочитайте о подключении кабелей в инструкции по эксплуатации iPod/iPhone/iPad.

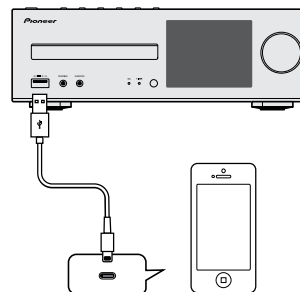

Подключение iPod/iPhone/iPad с использованием прилагаемой подставки

1 Подсоедините аппарат к iPod/iPhone/iPad с помощью кабеля iPod/iPhone/iPad.

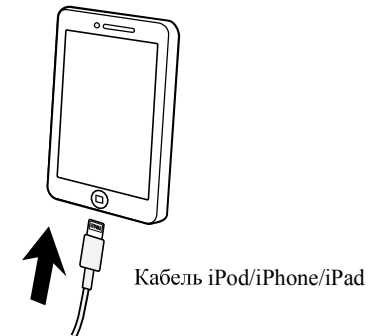

2 Установите iPod/iPhone/iPad на подставку.

При использовании iPod/iPhone

Убедитесь, что кабель iPod/iPhone располагается в канавке для него на задней стороне подставки, входящей в комплект поставки данного аппарата.

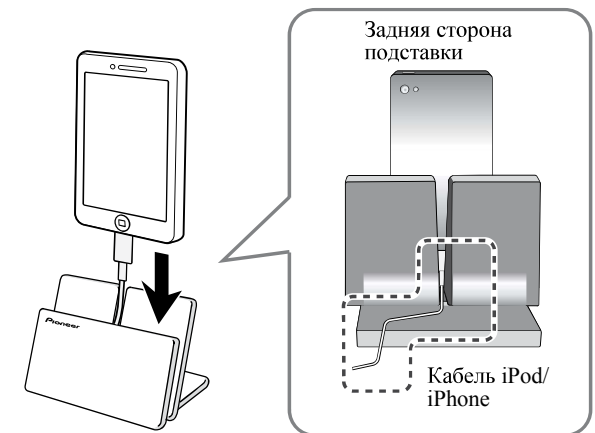

При использовании iPad

Поместите iPad в горизонтальном положении на подставке.

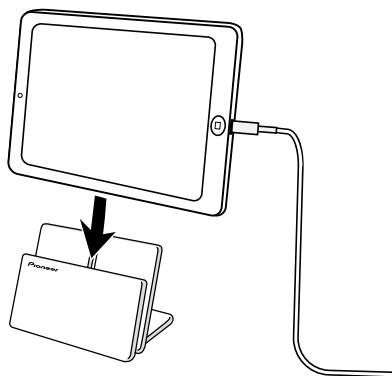

Воспроизведение iPod/iPhone/iPad

⚠ ВНИМАНИЕ

- При подключении iPod/iPhone/iPad к данному ресиверу и желании непосредственно управлять iPod/iPhone/iPad, необходимо твердо держать iPod/iPhone/iPad другой рукой, чтобы предотвратить неисправности из-за нарушенных контактов.

1 Подключение iPod/iPhone/iPad.

Чтобы подключить iPod/iPhone/iPad, см. [Подключение iPod/iPhone/iPad к разъему USB](#) на стр. 15.

2 Нажмите iPod/USB, чтобы выбрать iPod/USB в качестве входного источника.

iPod/USB отображается на дисплее, и начинается воспроизведение.

📝 Примечание

- Если к данному ресиверу подключается устройство iPod/iPhone/iPad, информация о воспроизведении песен отображается на дисплее устройства iPod/iPhone/iPad. При нажатии кнопки **iPod CONTROL** на пульте ДУ переключается дисплей, и на передней панели ресивера отображается информация.

👤 Внимание

- Если данный ресивер не может воспроизводить iPod/iPhone/iPad, выполните следующие операции по выявлению неисправностей:
 - Проверьте, поддерживается ли iPod/iPhone/iPad данным ресивером (стр. 15).
 - Снова подключите iPod/iPhone/iPad к ресиверу. Перезапустите iPod/iPhone/iPad, если это не срабатывает.
 - Проверьте, поддерживается ли программное обеспечение iPod/iPhone/iPad данным ресивером.
- Если нет возможности управлять iPod/iPhone/iPad, проверьте следующие параметры:
 - Правильно ли подключен iPod/iPhone/iPad? Снова подключите iPod/iPhone/iPad к ресиверу.
 - Не завис ли iPod/iPhone/iPad? Перезапустите iPod/iPhone/iPad или заново подключите его к ресиверу.
 - При подключении iPad используйте только кабель, специально предназначенный для iPad.

⚙ Совет

- iPod/iPhone/iPad начинает разряжаться всякий раз, когда iPod/iPhone/iPad подключается к ресиверу. (Эта функция поддерживается только при начальном включении питания или в режиме Network Standby.)
- Если вход переключается с iPod/USB на другую функцию, воспроизведение iPod/iPhone/iPad временно останавливается.



Аппарат может воспроизводить музыку на устройствах с поддержкой *Bluetooth* (сотовые телефоны, цифровые аудиоплееры и т.д.) в беспроводном режиме. Вы также можете использовать аудиопередатчик *Bluetooth* (продается отдельно), чтобы слушать музыку с устройств, которые не поддерживают *Bluetooth*. Ознакомиться с работой устройства с поддержкой *Bluetooth* можно в соответствующем руководстве пользователя.

Примечание

- *Bluetooth*[®] (слово и логотипы) является зарегистрированным товарным знаком и принадлежит компании Bluetooth SIG, Inc., и любое использование корпорацией PIONEER CORPORATION этих товарных знаков разрешено соответствующей лицензией. Прочие товарные знаки и торговые наименования принадлежат соответствующим владельцам.
- Устройство с беспроводным интерфейсом *Bluetooth* должно поддерживать профили A2DP.
- Компания Pioneer не гарантирует правильное подключение и работу этого устройства со всеми устройствами, в которых используется беспроводная технология *Bluetooth*.

Использование дистанционного управления

Пульт дистанционного управления, поставляемый с этим устройством, позволяет запускать и останавливать воспроизведение носителя и выполнять другие операции.

Примечание

- Устройство, оснащенное беспроводной технологией *Bluetooth*, должно поддерживать профили AVRCP.
- Работа дистанционного управления не гарантируется для всех устройств с беспроводным интерфейсом *Bluetooth*.

Спаривание с аппаратом (Первичная регистрация)

Для того чтобы аппарат мог воспроизводить музыку, сохраненную на устройстве с поддержкой *Bluetooth*, сначала следует выполнить спаривание. Спаривание должно быть выполнено при первом использовании устройства с поддержкой *Bluetooth*, или когда на аппарате по какой-либо причине стерты данные спаривания.

Спаривание - это шаг, необходимый для обеспечения связи с помощью беспроводной технологии *Bluetooth*.

- Спаривание выполняется только при первом совместном использовании аппарата и устройства с поддержкой *Bluetooth*.
- Чтобы обеспечить связь по беспроводной технологии *Bluetooth*, спаривание следует выполнить как на аппарате, так и на устройстве с поддержкой *Bluetooth*.

- После нажатия **BT AUDIO** и переключения на функцию **BT Audio** на устройстве с поддержкой *Bluetooth* следует выполнить процедуру спаривания. Если спаривание выполнено правильно, нет необходимости выполнять процедуру спаривания на аппарате, как показано ниже.

Ознакомиться с работой устройства с поддержкой *Bluetooth* можно в соответствующем руководстве пользователя.

1 Нажмите **STANDBY/ON** и включите электропитание аппарата.

2 Нажмите кнопку **BT AUDIO**.

Устройство переключается на **BT Audio**, и на дисплее появится индикация «Waiting device».

- Устройство в режиме ожидания

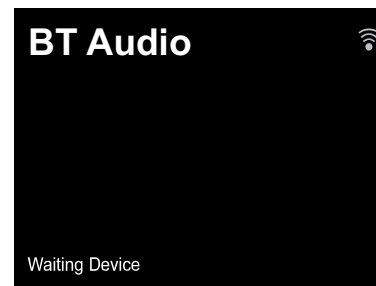

3 Включите электропитание того устройства с поддержкой *Bluetooth*, с которым нужно выполнить спаривание, и выполните процедуру спаривания.

Примечание

- Этот аппарат отображается как «XC-NM72/NM82» на всех устройствах с поддержкой *Bluetooth*, которые у вас есть. Начнется спаривание.
- Установите устройство с поддержкой *Bluetooth* рядом с аппаратом.
- Как выполняется спаривание и какие процедуры требуются для спаривания, см. в руководстве пользователя для устройства с поддержкой *Bluetooth*.
- При появлении запроса о вводе PIN-кода, введите «0000». (Это устройство не принимает никакой другой настройки PIN-кода, кроме «0000».)

4 Подтвердите на устройстве с поддержкой *Bluetooth*, что спаривание выполнено.

Если спаривание с устройством с поддержкой *Bluetooth* выполнено успешно, отобразится «Connected».

- Подключены

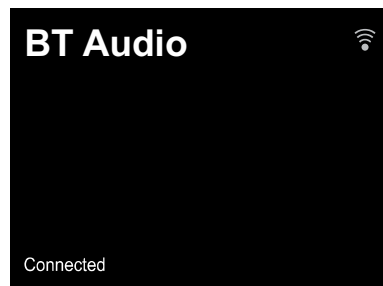

Прослушивание музыки на аппарате с устройством с поддержкой *Bluetooth*

1 Нажмите кнопку BT AUDIO.

Аппарат переключится на вход BT Audio.

2 Между устройством с поддержкой *Bluetooth* и аппаратом будет создано подключение *Bluetooth*.

Процедуры для подключения к аппарату должны выполняться с устройства с поддержкой *Bluetooth*.

- Подробности о процедурах подключения см. в руководстве пользователя устройства с поддержкой *Bluetooth*.

3 Воспроизведение музыки с устройства с поддержкой *Bluetooth*.

Примечание

- Когда устройство с поддержкой *Bluetooth* не работает, и в течение времени, заданного в настройках для автоматического выключения питания, не выполняется никаких действий, устройство автоматически выключится. Установите любую другую настройку, кроме «OFF».
- Для автоматического выключения питания можно выбирать 15 минут (значение по умолчанию) или 30 минут, 60 минут или ВЫКЛ (OFF). (стр. 12).

Режим ожидания *Bluetooth*

1 Нажмите NET SERVICE, затем нажмите SETUP на пульте ДУ.

На дисплее отобразится экран Initial Setup.

2 Выберите «Option Setting» из меню Initial Setup.

3 Выберите «Power Off Setting» в меню Option Setting.

4 Выберите «Bluetooth Standby Mode» в меню Power Off Setting.

5 Чтобы включить Bluetooth Standby Mode, используйте ↑/↓ для выбора ON, затем нажмите ENTER. Чтобы выключить Bluetooth Standby Mode, используйте ↑/↓ для выбора OFF, затем нажмите ENTER.

- Можно выполнить следующие действия, когда микросистема находится в режиме ожидания при переключении режима Bluetooth Standby Mode в положение ON (ВКЛ).

Примечание

- Если силовой кабель вынимается и снова вставляется, эта функция будет действовать после включения питания (ON) для устройства.

Подключение устройства с поддержкой *Bluetooth* в режиме Bluetooth Standby

Если ранее в режиме Bluetooth Standby выполнялось подключение (спаривание уже выполнено) устройства с поддержкой *Bluetooth*, микросистема может получить запрос на подключение непосредственно из истории подключений. Микросистема будет запускаться с помощью функции BT Audio и подключаться к устройству с поддержкой *Bluetooth*. Даже устройства, которые уже были спарены с данной микросистемой, не будут подключаться во время режима Bluetooth Standby в следующих случаях.

В таких случаях удалите историю спаривания из устройства с беспроводным интерфейсом *Bluetooth* и снова выполните спаривание.

- С данной микросистемой может быть записано до 8 спариваний. Если у устройству с поддержкой *Bluetooth* подключается больше 8 микросистем, будет удаляться самая старая история спаривания.
- При восстановлении заводских настроек будут удалены все настройки спаривания.

Предостережение по радиоволнам

Данное устройство работает на радиочастоте 2,4 ГГц, которая может использоваться другими беспроводными системами (см. список ниже). Во избежание шума или прерывания связи, не используйте уданный аппарат возле таких устройств, или убедитесь, что такие устройства отключены во время использования.

- Беспроводные телефоны
- Беспроводные факсимильные аппараты
- Микроволновые печи
- Беспроводные устройства (IEEE802.11b/g)
- Беспроводное аудио-видео оборудование
- Беспроводные контроллеры для игровых систем
- Медикаментозные средства, основанные на микроволнах
- Некоторые радиояни

Другое малораспространенное оборудование, которое может работать на одинаковой частоте:

- Противоугонные системы
- Любительские радиостанции (НАМ)
- Системы управления складской логистикой
- Отличительные системы для поездов или спецмашин

Примечание

- В случае появления помех изображения на вашем телевизоре, существует вероятность, что устройство с беспроводным интерфейсом *Bluetooth* или данный аппарат (включая изделия, поддерживаемые данным аппаратом) вызовут интерференцию сигналов с входным разъемом антенны вашего телевизора, видеопроектора, спутникового тюнера и т.д. В этом случае, увеличьте расстояние между входным разъемом антенны и устройством с беспроводным интерфейсом *Bluetooth* или данным аппаратом (включая изделия, поддерживаемые данным аппаратом).
- Если между данным устройством (включая аппараты, поддерживаемые данным устройством) и устройством, оснащенным беспроводной технологией *Bluetooth*, имеются какие-либо препятствия (например, металлическая дверь, бетонная стена или изолятор из фольги), то, чтобы избежать появления помех и шумов, а также прерывания сигнала, может потребоваться изменить место установки системы.

Рамки действия

Данное устройство предназначено только для домашнего использования. (В зависимости от среды связи, расстояния передачи могут снижаться.)

В следующих местах, плохой прием или невозможность приема радиоволн может вызывать прерывание или остановку звучания:

- В зданиях из железобетона или армированных панелей.
- Возле большой металлической мебели.
- В толпе людей или возле здания или препятствия.
- В условиях воздействия магнитного поля, статического электричества, высокочастотных радиопомех от устройств, работающих на той же частоте, что и данное устройство (2,4 ГГц), такие как устройства беспроводных локальных сетей 2,4 ГГц (IEEE802.11b/g) или микроволновые печи.
- При проживании в густонаселенном жилом квартале (квартира, индивидуальный дом, др.) и если микроволновая печь соседа размещена рядом с вашей системой, могут иметь место радиопомехи. В таком случае, переместите ваш аппарат в другое место. Когда микроволновая печь не используется, тогда не будет и радиопомех.

Отражения радиоволн

На данный ресивер воздействуют прямые волны, исходящие от устройства с беспроводным интерфейсом *Bluetooth*, а также волны, отраженные от стен, предметов мебели и стен помещения. Отраженные волны (из-за препятствий и отражающих предметов) далее создают различные виды отраженных волн, а также различия в условиях приема, в зависимости от месторасположения. Если звучание не может приниматься соответствующим образом из-за данного феномена, попытайтесь немного изменить месторасположение устройства, оборудованного беспроводной технологией *Bluetooth*. Следует также помнить, что на качество звука могут влиять отраженные волны, возникающие от передвижения человека в пространстве между данным ресивером и устройством с беспроводным интерфейсом *Bluetooth*.

Меры предосторожности, касающиеся соединений с аппаратами, поддерживаемыми данным устройством

- Выполните все соединения для всех аппаратов, поддерживаемых данным устройством, включая аудиокабели и кабели питания, перед тем как подсоединять их к данному устройству.
- После завершения соединений к данному устройству проверьте аудиокабели и кабели питания, чтобы убедиться в том, что они не перекрутились между собой.
- При отсоединении данного устройства убедитесь в том, что вокруг аппарата имеется достаточное пространство для выполнения работ.
- При изменении подключений аудио или других кабелей для изделий, поддерживаемых данным аппаратом, убедитесь, что вокруг имеется достаточно свободного рабочего пространства.

Данный ресивер может воспроизводить стандартные диски CD, CD-R/RW в формате CD и CD-R/RW с файлами MP3 или WMA, но запись на них невозможна. Некоторые диски аудио CD-R и CD-RW могут не воспроизводиться из-за состояния диска или устройства, используемого для записи.

MP3:

MP3 является форматом сжатия. Это аббревиатура, которая обозначает MPEG Audio Layer 3. MP3 представляет тип аудио кодека, который обрабатывается со значительным сжатием от первоначального аудиосистемного источника при очень малых потерях в качестве звучания.

- Эта система поддерживает файлы MPEG-1/2/2.5 Audio Layer 3 (Частоты дискретизации: от 8 кГц до 48 кГц; скорости передачи данных: от 32 кб/сек до 320 кб/сек).
- Во время воспроизведения файла VBR счётчик времени на дисплее может отличаться от фактического времени воспроизведения.

WMA:

Файлы WMA являются файлами формата Advanced System Format, который включает в себя аудиофайлы, сжимаемые с помощью кодека Windows Media Audio. Формат WMA разработан компанией Microsoft как формат звуковых файлов для проигрывателя Windows Media Player.

- Данный ресивер поддерживает WMA (Частоты дискретизации: 32 кГц/44,1 кГц/48 кГц; скорости передачи данных: от 5 кб/с до 320 кб/с).

Воспроизведение дисков

- 1 Нажмите кнопку STANDBY/ON, чтобы включить питание.
- 2 Нажмите CD на пульте ДУ или несколько раз кнопку INPUT на ресивере, чтобы выбрать функцию CD.
- 3 Нажмите \blacktriangle , чтобы открыть лоток для дисков.

- 4 Поместите диск в лоток для дисков, стороной с этикеткой вверх.

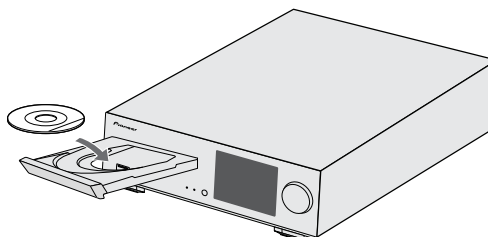

- 5 Нажмите \blacktriangle , чтобы закрыть лоток для дисков.

- 6 Нажмите кнопку \blacktriangleright /III (\blacktriangleright) для начала воспроизведения. После воспроизведения последней дорожки ресивер автоматически остановится.

⚠ ВНИМАНИЕ

- Не помещайте два диска в один лоток для дисков.
- Не воспроизводите диски специальных профилей (в форме сердца, восьмигранника и т.п.). Это может вызвать неисправности.
- Не давите на лоток для дисков при его движении.
- Если при открытии лотка происходит аварийное отключение питания, подождите до возобновления питания.
- Помещайте диск диаметром 8 см только по центру лотка для дисков.

📝 Примечание

- Из-за структуры информации на диске, требуется больше времени для чтения диска MP3/WMA по сравнению с обычным диском CD (приблизительно от 20 до 90 секунд).
- Перезаписываемые многосессионные диски с незавершенной записью еще могут воспроизводиться.
- Если при работе компакт-диска возникают телевизионные или радиопомехи, отодвиньте ресивер подальше от телевизора или радио.

Усовершенствованное воспроизведение дисков CD или MP3/WMA

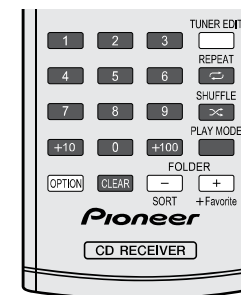

Прямой поиск дорожки

С использованием цифровых кнопок можно воспроизводить желаемые дорожки на текущем диске.

Используйте цифровые кнопки на пульте ДУ для выбора желаемой дорожки во время воспроизведения выбранного диска.

- Цифровые кнопки позволяют делать выбор до номера 9.
- При выборе номера 100 или выше воспользуйтесь кнопкой «+100».
- При выборе номера 10 или выше воспользуйтесь кнопкой «+10».

А. Например, чтобы выбрать номер 13

- 1 Нажмите кнопку «+10».
- 2 Нажмите кнопку «3».

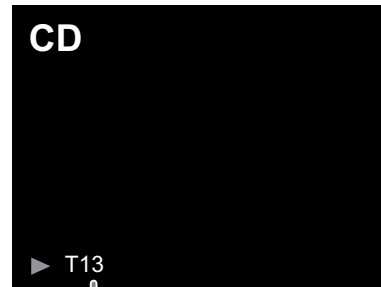

Выбранный номер дорожки

В. Например, чтобы выбрать номер 130

- 1 Нажмите кнопку «+100».
- 2 Нажмите кнопку «+10» три раза.
- 3 Нажмите кнопку «0».

Примечание

- Нельзя выбрать номер дорожки, превышающий число дорожек на диске.
- Во время воспроизведения в случайном порядке прямой поиск дорожки невозможен.

Для остановки воспроизведения:

Нажмите ■.

Повторное воспроизведение

При повторном воспроизведении можно непрерывно воспроизводить одну дорожку, все дорожки или дорожки в запрограммированной последовательности.

- Во время повторного воспроизведения появляется индикация «↺».

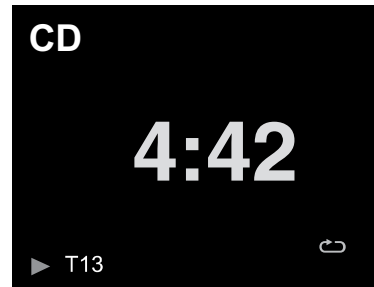

Для повтора одной дорожки:

Нажмите несколько раз **REPEAT**, пока не появится индикация «Repeat One» (Повторить одну дорожку) ↺. Нажмите ►/|| (►).

Для повтора всех дорожек:

Нажмите несколько раз **REPEAT**, пока не появится индикация «Repeat All» (Повторить все дорожки) ↻. Нажмите ►/|| (►).

Для повтора желаемых дорожек:

Выполните шаги 1 до 5 в разделе «Запрограммированное воспроизведение (CD)» на этой странице и затем несколько раз нажмите кнопку **REPEAT**, пока не появится индикация «Repeat All».

Для отмены повторного воспроизведения:

Нажмите несколько раз кнопку **REPEAT**, пока не появится индикация «Repeat Off» (Повтор Выкл) и не исчезнет индикация «↺».

Воспроизведение в случайном порядке

Дорожки на диске могут воспроизводиться автоматически в случайном порядке.

- Во время воспроизведения в случайном порядке появляется индикация «∞».

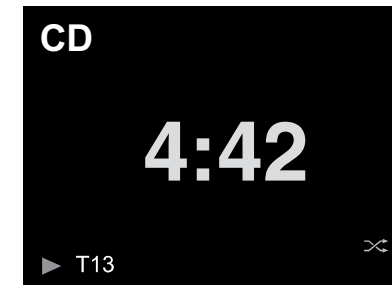

Для воспроизведения всех дорожек в случайном порядке:

Нажмите **SHUFFLE** на пульте дистанционного управления.

Для отмены воспроизведения в случайном порядке:

Нажмите **SHUFFLE**, и «∞» исчезнет.

Примечание

- Если кнопка ►► нажимается во время воспроизведения в случайном порядке, можно перейти на следующую выбранную дорожку в режиме воспроизведения в случайном порядке. В то же время, эта кнопка не позволяет перейти на предыдущую дорожку. Будет определено место начала воспроизводимой дорожки.
- При воспроизведении в случайном порядке ресивер будет выбирать и проигрывать дорожки автоматически. (Нельзя выбирать последовательность дорожек.)
- После выполнения повторного воспроизведения обязательно нажмите ■. Иначе, диск будет воспроизводиться непрерывно.

Запрограммированное воспроизведение (CD)

Можно сделать до 32 выборов для воспроизведения в желаемой последовательности.

- 1 В режиме остановки нажмите кнопку **PLAY MODE** на пульте ДУ, чтобы войти в режим сохранения программы.

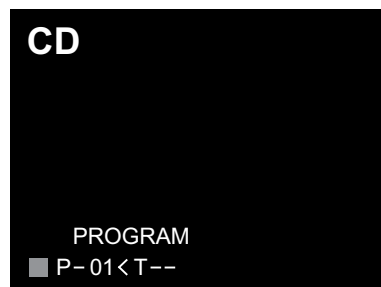

- 2 Нажмите кнопку **◀◀** или **▶▶** или цифровые кнопки на пульте ДУ, чтобы выбрать желаемую дорожку.

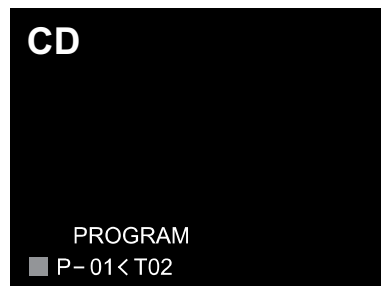

- 3 Нажмите **ENTER** чтобы сохранить номер дорожки.
- 4 Повторите шаги 2 до 3 для других дорожек. Можно запрограммировать до 32 дорожек. При ошибке можно стереть запрограммированные дорожки, нажав кнопку **CLEAR**.
- 5 Нажмите кнопку **▶/|| (▶)** для начала воспроизведения.

Добавление дорожек к программе:

Остановите режим воспроизведения, затем выполните шаги 2 до 3, чтобы добавить дорожки. Новые дорожки будут сохраняться в памяти после последней дорожки предыдущей программы.

Для отмены режима запрограммированного воспроизведения:

Во время режима запрограммированной остановки, нажмите кнопку **■**. Нажмите кнопку **PLAY MODE** для выбора основного режима воспроизведения, и будет стерто все запрограммированное содержимое.

Отображение информации о диске:

Нажмите несколько раз кнопку **CD DISP**, чтобы переключиться на отображение прошедшего времени воспроизведения и оставшегося времени воспроизведения CD.

Примечание

- При извлечении диска программа автоматически отменяется.
- При нажатии кнопки **STANDBY/ON** для входа в режим ожидания или изменения функции с **CD** на другую функцию, выбранные программы будут стираться.
- При работе программы воспроизведение в случайном порядке невозможно.
- Кнопки управления для переключения дисплея различаются между дисками: для **CD** используется **CD DISP**.

Режим папки MP3/WMA (только для файлов MP3/WMA)

Воспроизведение файлов в формате MP3/WMA (Windows Media Audio)

В интернете имеется много музыкальных сайтов, где вы можете загрузить музыкальные файлы в формате MP3/WMA (Windows Media Audio). Для загрузки музыкальных файлов следуйте инструкциям на веб-сайте. Затем вы сможете воспроизвести эти загруженные музыкальные файлы, записав их на диск CD-R/RW.

- Загруженные композиции/файлы предназначены только для личного пользования. Любое иное использование композиции без разрешения владельца запрещено законом.

О порядке воспроизведения папки

Если файлы MP3/WMA записаны в нескольких папках, то для каждой папки будет автоматически задаваться номер папки. Нажмите **PLAY MODE**, чтобы выбрать режим воспроизведения папки.

Эти папки можно выбирать кнопкой **FOLDER +/-** на пульте ДУ. Если внутри выбранной папки нет поддерживаемых форматов файлов, то папка пропускается, и будет выбираться следующая папка.

Например: Как задать номер папки, если файлы формата MP3/WMA записываются, как показано на рисунке ниже.

- 1 Папка **ROOT** (корневая) задается как папка 1.
- 2 Воспроизведение будет осуществляться в порядке, показанном на схеме ниже.

3 Для CD MP3/WMA, можно считывать 255 номеров папок и файлов, включая папки, которые содержат невоспроизводимые файлы.

Пример слоев воспроизведения медиафайлов

-  Папка
-  Аудиофайл
-  Корневая папка
-  Порядок сессий

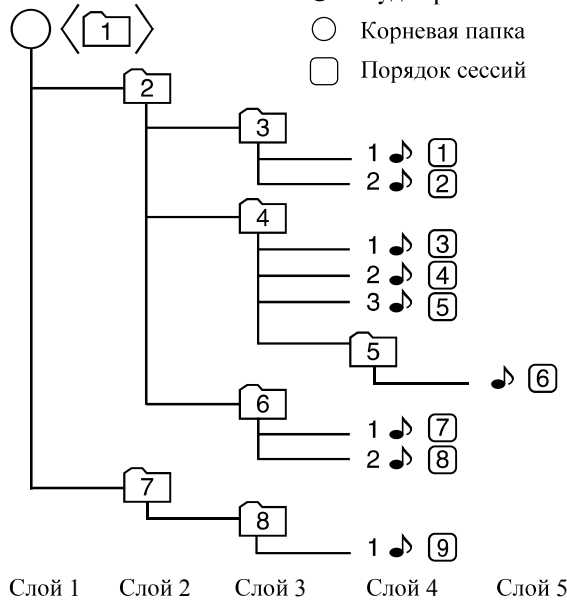

Порядок воспроизведения диска MP3/WMA при включенном режиме папки

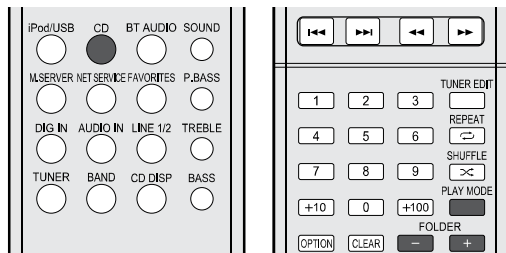

Для воспроизведения CD-R/RW.

1 Нажмите кнопку CD и загрузите диск с файлами MP3/WMA. Нажмите PLAY MODE, чтобы выбрать режим воспроизведения папки.

Отобразится информация о диске.



Общее число папок Общее число дорожек

2 Нажмите FOLDER +/-, чтобы выбрать желаемую папку для воспроизведения. (включен режим папки)

Начнется воспроизведение.

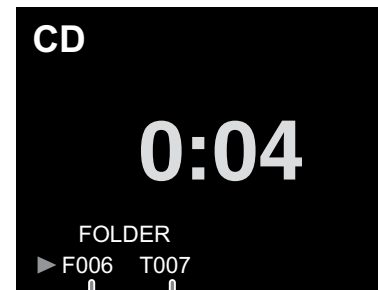

Номер папки Номер первой дорожки в папке

- При воспроизведении с включенным режимом папки нажмите **FOLDER +/-**, и можно выбрать папку, даже если она находится в режиме воспроизведения/паузы. Будет продолжаться режим воспроизведения/паузы на 1-ой дорожке выбранной папки.

Для отмены режима воспроизведения папки остановите воспроизведение, нажмите кнопку **PLAY MODE** и выберите режим нормального воспроизведения.

Примечание

- Если отображается индикация «Can't Play», это означает, что выбирается «Файл WMA, охраняемый авторским правом» или «Неподдерживаемый файл для воспроизведения».

Воспроизведение файлов, сохраненных в запоминающих устройствах USB

Данный ресивер может не распознать запоминающее устройство USB, не воспроизводить файлы или не подавать питание на запоминающее устройство USB. Подробнее, см. *Подключение запоминающих устройств USB на стр. 10.*

Pioneer не гарантирует, что будет воспроизводиться любой файл, записанный на запоминающем устройстве USB, или что будет подаваться питание на запоминающее устройство USB. Также учтите, что Pioneer не будет нести никакой ответственности за потерю файлов на запоминающих устройствах USB, вызванную подключением к данному ресиверу.

1 Нажмите iPod/USB, чтобы выбрать iPod/USB в качестве входного источника.

iPod/USB отображается на дисплее.

2 Подключите запоминающее устройство USB.

Папки/файлы, сохраненные на подключенном запоминающем устройстве USB, появляются на дисплее автоматически.

3 Используйте кнопки ↑/↓ для выбора файла, затем нажмите ENTER.

Начинается воспроизведение.

- Для возврата на предыдущий экран нажмите **RETURN**.
- При переключении на другой входной источник сначала остановите воспроизведение с устройства памяти USB.
- Перед извлечением запоминающего устройства USB отключите питание.

Примечание

- При воспроизведении аудиофайлов на дисплее отображается следующий экран. Учтите, что некоторые типы файлов могут не отображаться.
- Дисплей названий альбомов и имен артистов поддерживает следующие форматы.
MP3, WMA, Apple Lossless, FLAC, AIFF(*), DSD.
*В случае файла AIFF, файлы с частотой дискретизации 176 кГц или 192 кГц не поддерживаются.

- Дисплей обложки альбома поддерживается для MP3 и DSD (только DSF).
Встроенные изображения поддерживаются только для JPEG.

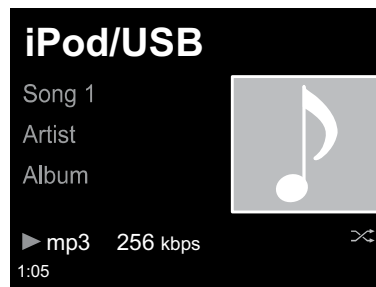

- Индикатор выполнения и оставшееся время воспроизведения могут не отображаться, в зависимости от файла воспроизведения.

Прслушивание радиопередач

В приведенных ниже пунктах описывается процедура настройки на радиостанции диапазона FM и AM с использованием функций автоматической (поиск) или ручной (пошаговой) настройки. Выполнив настройку на радиостанцию, ее частоту можно сохранить в памяти для последующего вызова. Подробные инструкции об этом см. ниже в разделе [Сохранение запрограммированных радиостанций](#) ниже.

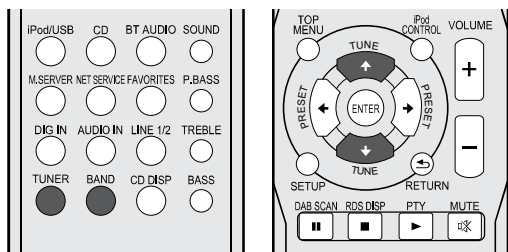

1 Нажмите TUNER для выбора тюнера.

2 При необходимости с помощью BAND выберите диапазон (FM или AM).

При каждом нажатии диапазон переключается между FM (стерео или моно) и AM.

3 Выполните настройку на радиостанцию.

Это можно сделать 2 способами:

Автоматическая настройка

Для поиска радиостанции в текущем выбранном диапазоне нажмите кнопку TUNE ↑/↓ и удерживайте нажатой примерно секунду. Ресивер начнет поиск следующей радиостанции и прекратит его, когда она будет обнаружена. Повторите поиск для других станций.

Ручная настройка

Для пошагового изменения частоты нажимайте кнопки TUNE ↑/↓.

Tuned Mono – Загорается при приеме обычного канала радиовещания в диапазоне FM.

Tuned Stereo – Загорается при приеме стереосигнала в диапазоне FM.

Tuned – Загорается при приеме радиосигнала в диапазоне AM.

Улучшение звучания в диапазоне FM

Если при настройке на FM-радиостанцию индикаторы **Tuned Mono** или **Tuned Stereo** не горят из-за слабого сигнала, переключите ресивер в режим монофонического приема.

1 Нажмите BAND, чтобы выбрать FM MONO.

При этом качество звука должно повыситься, и вы сможете получать удовольствие от прослушивания.

Сохранение запрограммированных радиостанций

Если Вы хотите слушать конкретную радиостанцию, то удобно, чтобы ресивер сохранил частоту для быстрого поиска в любое необходимое время. Это экономит усилия, устраняя необходимость периодической ручной настройки. Данный ресивер может запоминать до 40 станций.

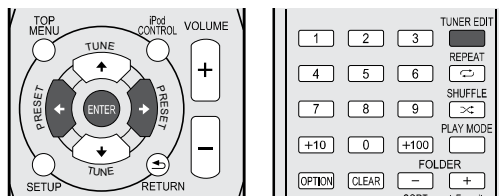

1 Выполните настройку на радиостанцию, которую требуется занести в память.

Подробнее об этом см. [Прслушивание радиопередач](#) выше.

2 Нажмите TUNER EDIT.

Мигает заданное число.

3 Нажимайте кнопки PRESET ←/→ для выбора нужной запрограммированной радиостанции.

Также можно использовать цифровые кнопки.

4 Нажмите ENTER.

Запрограммированный номер перестает мигать, и ресивер сохраняет данные радиостанции.

Примечание

• Если ресивер будет в течении более месяца отключен от розетки переменного тока, содержимое памяти будет утеряно, и потребуются повторное программирование.

• Радиостанции сохраняются в памяти в режиме стерео. Если радиостанция сохраняется в памяти в режиме FM MONO, при вызове она отображается как **Tuned Stereo**.

Прслушивание запрограммированных радиостанций

Для этого в ресивере должно быть сохранено несколько запрограммированных станций. Если таких станций еще нет, обратитесь к разделу [Сохранение запрограммированных радиостанций](#) выше.

1 Нажимайте кнопки PRESET ←/→ для выбора нужной запрограммированной радиостанции.

Также можно использовать цифровые кнопки.

Присваивание названий запрограммированным радиостанциям

Для облегчения работы всем запрограммированным радиостанциям можно присвоить названия.

1 Выберите запрограммированную станцию, которой необходимо присвоить имя.

Для этого, см. [Прслушивание запрограммированных радиостанций](#) выше.

2 Нажмите TUNER EDIT дважды.

При этом на дисплее замигает курсор на позиции первого символа.

3 Введите нужное имя.

Выберите название длиной до восьми символов.

- Используйте кнопки ←/→ для выбора позиции символа.
- Используйте кнопки ↑/↓ для выбора символов.
- Название сохраняется при нажатии кнопки ENTER.

Изменение режима подавления помех

Если даже после попытки выполнения вышеописанных процедур вы убедитесь в плохом качестве звучания в диапазоне AM, вы сможете его улучшить, используя другой режим шумоподавления. Просто выберите режим с наилучшим звуком.

Значение по умолчанию: Mode1

- 1 После настройки на AM-радиостанцию нажмите кнопку **TOP MENU**.
- 2 Нажмите кнопки **←/→**, чтобы выбрать режим шумоподавления (1, 2 или 3), затем нажмите **ENTER**.

Использование системы радиоданных (RDS)

Введение в систему радиоданных RDS

Система радиоданных (RDS) – это система, которая используется большинством радиостанций в диапазоне FM для предоставления слушателям различной информации – например, названия радиостанции или транслируемой программы.

Одной из функций системы RDS является возможность поиска станции, транслирующей требуемый тип программы. Например, можно осуществлять поиск станции, которая транслирует программы в жанре **Jazz** (джаз).

Можно вести поиск программ следующих типов:

News – новости

Affairs – текущие события

Info – информация

Sport – спорт

Educate – образовательная информация

Drama – радиоспектакли и т.д.

Culture – национальная и местная культурная жизнь, театр и т.д.

Science – наука и техника

Varied – программы, построенные на беседе или общении, например викторины или интервью.

Pop M – поп-музыка

Rock M – рок-музыка

Easy M – легкая музыка

Light M – легкая классическая музыка

Classics – серьезная классическая музыка

Other M – музыка, не соответствующая перечисленным категориям

Weather – сводки и прогнозы погоды

Finance – биржевые сводки, коммерческая, торговая информация и т.д.

Children – программы для детей

Social – общественная жизнь

Religion – программы о религии

Phone In – программы, предусматривающие обсуждение какой-либо темы и общение со слушателями по телефону

Travel – путешествия и отдых

Leisure – свободное время, интересы и хобби

Jazz – джазовая музыка

Country – музыка «кантри»

Nation M – популярная музыка не на английском языке

Oldies – популярная музыка 1950-х и 1960-х годов

Folk M – народная музыка

Document – публицистические программы

Примечание

- Существуют также три дополнительных типа программ: **ALARM**, **ALARMTST** и **NO TYPE**. **ALARM** и **ALARMTST** используются для объявления о чрезвычайных ситуациях. **NO TYPE** отображается, если программы данного типа не обнаруживаются.

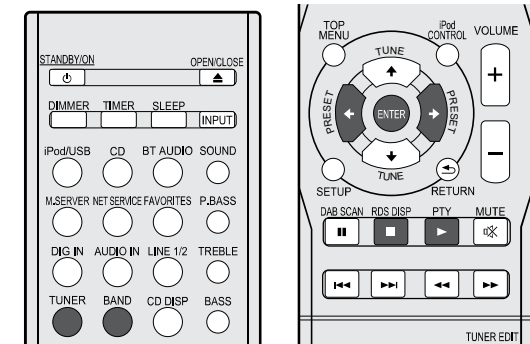

Поиск программ RDS

Можно осуществить поиск типов программ, перечисленных выше.

- 1 Нажмите **TUNER**, а затем нажмите **BAND** для выбора диапазона **FM**. Система RDS доступна только в диапазоне FM.
- 2 Нажмите **PTY**. На дисплее отображается **PTY SEARCH**.
- 3 Нажмите **PRESET** **←/→** для выбора типа программы, которую хотите прослушать.
- 4 Нажмите кнопку **ENTER** для поиска программы заданного типа.

Система начинает поиск запрограммированных станций с выбранным типом программы и прекратит его, когда она будет обнаружена. Повторите поиск для других станций. Если отображается индикация **NO PTY**, значит, тюнеру в процессе поиска не удалось обнаружить программы заданного типа.

- Поиск сигналов системы RDS выполняется только по запрограммированным станциям. Если не запрограммировано ни одной радиостанции или среди них не удастся найти тип программы, на дисплее появится надпись **NO PTY**. Индикация **FINISH** означает, что поиск закончен.

Отображение информации RDS

Используйте кнопку **RDS DISP** для отображения разных типов информации RDS.

1 Нажмите кнопку **RDS DISP** для получения информации RDS.

При каждом нажатии кнопки дисплей изменяется следующим образом:

- Радиотекст (**RT**) – Сообщения, передаваемые радиостанцией. Например, радиостанция, передающая ток-шоу, может передавать номер телефона в виде радиотекста.
- Имя программной услуги (**PS**) – Название радиостанции.
- Тип программы (**PTY**) – Отображает вид программы, транслируемой в данный момент.
- Текущая частота тюнера (**FREQ**)

Примечание

- При возникновении помех некоторые символы на дисплее RT могут отображаться неправильно.
- Если на дисплее RT отобразится сообщение **NO TEXT**, значит, радиостанция не передает данных радиотекста. Дисплей автоматически переключается в режим информации службы программ (если нет данных запрограммированной станции, появится сообщение **NO NAME**).
- На дисплее PTY (тип программы) может отобразиться надпись **NO PTY**.

Подключив данный ресивер к сети через интерфейс LAN, можно воспроизводить аудиофайлы, сохраненные на компонентах в сети, включая компьютер, и прослушивать радиостанции.

Выполнение сетевых настроек

- В данном разделе описывается выполнение базовых настроек сети.
- Сведения о том, как выполнять другие подключения, см. в разделе «Настройка сети».

1. Выберите метод подключения и подключите

Кабельное подключение

При первой настройке сети рекомендуется выбирать проводное подключение.

Подсоедините кабель LAN

Метод подключения 1 → (стр. 29)

Беспроводное подключение

Если у вас уже есть беспроводные настройки в других устройствах.

Скопируйте беспроводные настройки с вашего устройства iPhone/iPod touch/iPad (*1)

Метод подключения 2 → (стр. 30)

Используйте WPS (Wi-Fi Protected Setup™) (*2) для подключения

Метод подключения 3 → (стр. 31)

Дайте ресиверу автоматически обнаружить беспроводной маршрутизатор LAN и выполните настройки

Метод подключения 4 → (стр. 32)

2. Подтвердите подключение

Нажмите кнопку **NET SERVICE** на пульте ДУ и выберите Интернет-радио, затем убедитесь, что отображается список **TOP MENU**.

(*1) Для этой функции требуется версия iOS 5.0 или выше.

(*2) Ваш беспроводной маршрутизатор LAN должен поддерживать WPS.

Попробуйте использовать сетевые функции

Слушайте музыку с помощью следующих функций по завершении настройки.

1 Прослушивание Интернет-радио. → (стр. 35)

2 Слушайте музыку с помощью AirPlay. → (стр. 35)

- Слушайте музыку на iPhone, iPod touch или iPad с помощью AirPlay.
- Слушайте музыку на компьютере с помощью AirPlay.

3 Слушайте музыку на компьютере или NAS (сетевое хранилище). → (стр. 37)

- Общие настройки с Windows Media Player.
- Общие настройки с NAS.
- Слушайте музыку из файлов, сохраненных в компьютере или NAS.

4 Используйте Pioneer ControlApp для управления ресивером.
→ (стр. 39)

Метод подключения 1 | Подсоедините кабель LAN

1 Соедините ресивер и маршрутизатор с помощью кабеля LAN.

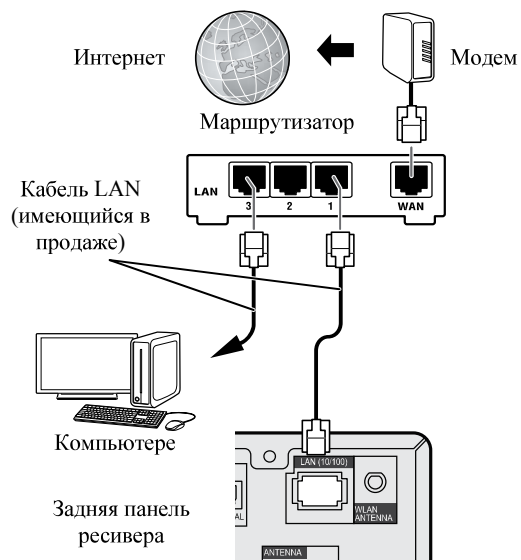

2 Нажмите кнопку STANDBY/ON.

Включится питание ресивера.

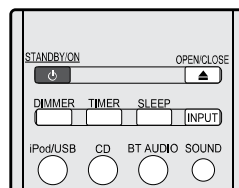

3 Нажмите кнопку NET SERVICE и выберите Интернет-радио.

Убедитесь, что отображается значок  работы кабельного LAN.



Примечание

- Если значок работы кабельного LAN не показывается, проверьте надежность соединения кабеля LAN с данным ресивером и маршрутизатором.
- Данный ресивер поставляется с включенными настройками DHCP. Если ваш маршрутизатор не поддерживает DHCP, выполните настройки вручную. (*А: Проводная настройка на стр. 41*)
- Если отображается «Empty» (Пусто), существует вероятность, что маршрутизатор не подключен к интернету. Проверьте, можно ли с помощью других устройств, например компьютера, использовать интернет. Если нет, подключите маршрутизатор к интернету. Указания по подключению см. в руководстве пользователя маршрутизатора.

Метод подключения 2 | Скопируйте беспроводные настройки с вашего устройства iPhone/iPod touch/iPad

- 1 Убедитесь, что LAN кабель не подключен к ресиверу. Разблокируйте iPod/iPhone/iPad.
- 2 Подключите кабель питания в розетку переменного тока. Нажмите STANDBY/ON.
- 3 Разблокируйте iPod/iPhone/iPad. Убедитесь, что значок Wi-Fi отображается на экране устройства iOS.

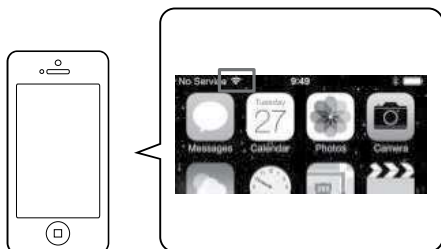

- 4 Нажмите iPod/USB на пульте дистанционного управления.

Подключите устройство iOS к разъему USB.

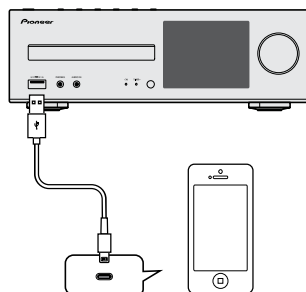

- 5 Нажмите SETUP.

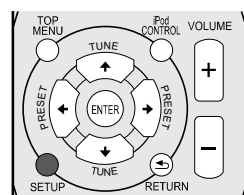

- 6 Выберите Network Setting → Network Configuration → Wireless → iOS Device, и затем нажмите ENTER.

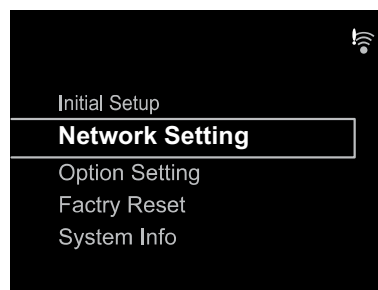

- 7 Нажмите Allow на iPod/iPhone/iPad.



- 8 Нажмите кнопку NET SERVICE и выберите Интернет-радио.

Убедитесь, что значок работы Wi-Fi изменился на .



Примечание

- Если отображается «Empty» (Пусто), существует вероятность, что маршрутизатор не подключен к интернету. Проверьте, можно ли с помощью других устройств, например компьютера, использовать интернет. Если нет, подключите маршрутизатор к интернету. Указания по подключению см. в руководстве пользователя маршрутизатора.



Метод подключения 3 | Используйте WPS (Wi-Fi Protected Setup™) для подключения

1 Нажмите кнопку STANDBY/ON.

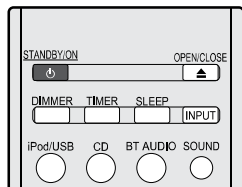
Не подсоединяйте кабель LAN к данному ресиверу.



2 Нажмите кнопку NET SERVICE и выберите Интернет-радио.

Убедитесь, что отображается значок  или  работы Wi-Fi.



3 Нажмите кнопку SETUP.

Используйте / и кнопку **ENTER** для переключения между слоями.

- Настройка сети

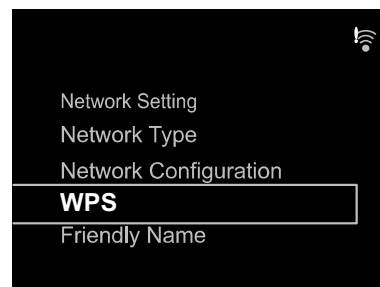
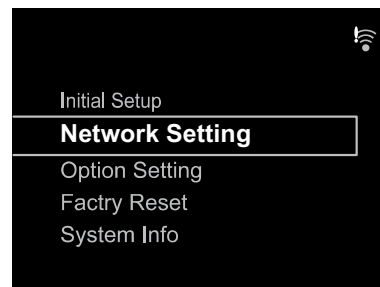

- WPS

- PBC (Конфигурация нажимных клавиш)

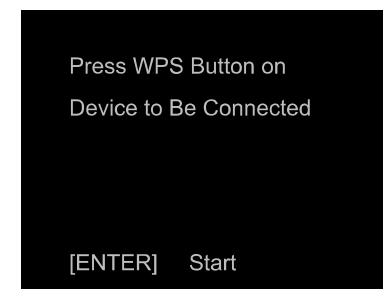
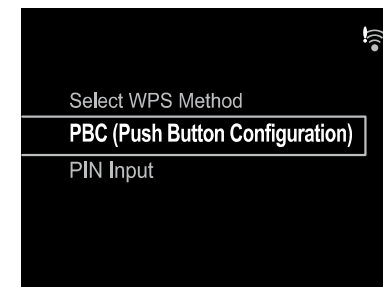

4 Нажмите кнопку WPS на вашем беспроводном маршрутизаторе LAN.

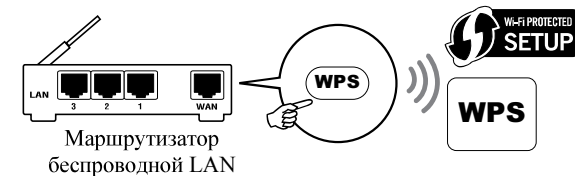

5 Нажмите кнопку ENTER.

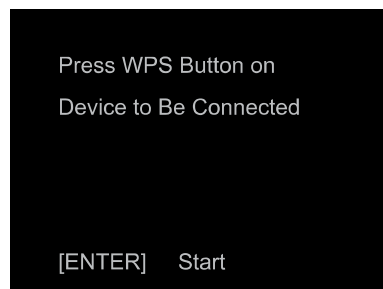

6 Подождите несколько минут, пока не завершится подключение.

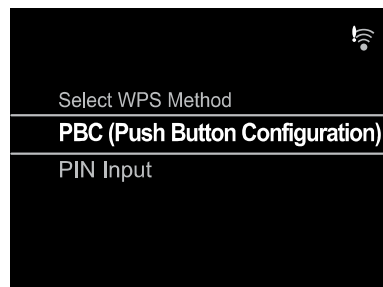

7 Как только отобразится следующее сообщение, нажмите кнопку ENTER.

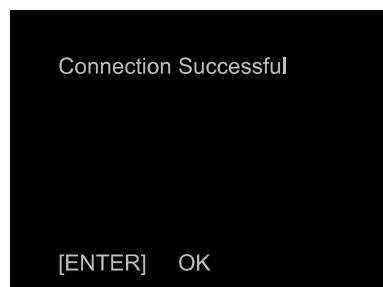

8 Нажмите кнопку NET SERVICE и выберите Интернет-радио.

Убедитесь, что значок работы Wi-Fi изменился на .



Примечание

- Если значок работы Wi-Fi не изменяется на , ресивер будет поддерживать только имена в SSID, которые составлены из полуширинных буквенно-цифровых символов, и набор определенных символов, таких как подчеркивание. Если вы использовали любые другие символы, смените их на SSID перед выполнением сетевых настроек. Сведения о SSID см. в руководстве пользователя своего маршрутизатора.
- Если вышеуказанные действия не решают проблему, см. раздел устранения неисправностей ([стр. 50](#)).
- Если отображается «Empty» (Пусто), существует вероятность, что маршрутизатор не подключен к интернету. Проверьте, можно ли с помощью других устройств, например компьютера, использовать интернет. Если нет, подключите маршрутизатор к интернету. Указания по подключению см. в руководстве пользователя маршрутизатора.



Метод подключения 4 | Дайте ресиверу автоматически обнаружить беспроводной маршрутизатор LAN и выполните настройки

1 Нажмите кнопку STANDBY/ON.

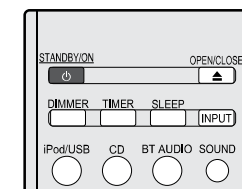
Не подсоединяйте кабель LAN к данному ресиверу.



2 Нажмите кнопку NET SERVICE и выберите Интернет-радио.

Убедитесь, что отображается значок  или  работы Wi-Fi.

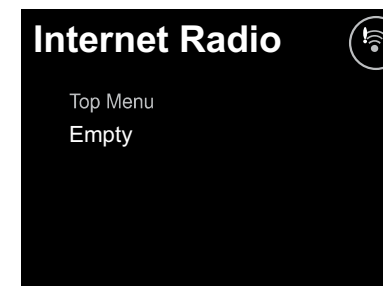

3 Нажмите кнопку SETUP.

Используйте / и кнопку ENTER для переключения между слоями.

• Настройка сети

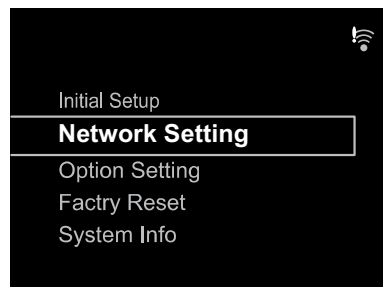

• Конфигурация сети

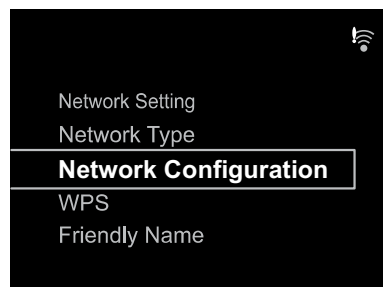

• Беспроводной

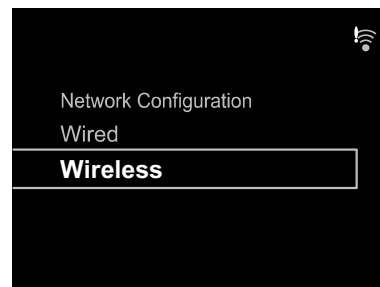

• Auto

**4** Выберите беспроводной маршрутизатор LAN, который вы используете.

Ресивер будет отображать только имена беспроводных маршрутизаторов LAN на 2,4 ГГц (SSID).

**Примечание**

- Если вы используете свою беспроводную LAN с ее начальными настройками, вы можете проверить имя и пароль маршрутизатора на этикетке маршрутизатора.
- Отображаемая информация будет изменяться, в зависимости от беспроводного маршрутизатора LAN, который вы используете.

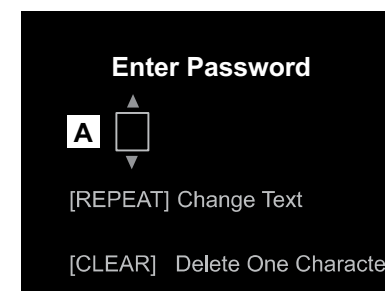
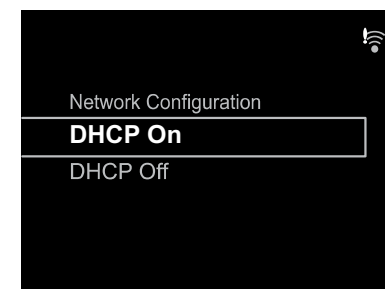
**5** Введите пароль и нажмите кнопку ENTER.**6** Выберите DHCP On. (Всегда должно быть «On» - Вкл)

- 7 Выберите «Don't Use Proxy Server». (Всегда должно быть выбрано «Don't Use Proxy Server» - Не использовать)



- 8 Нажмите кнопку ENTER.

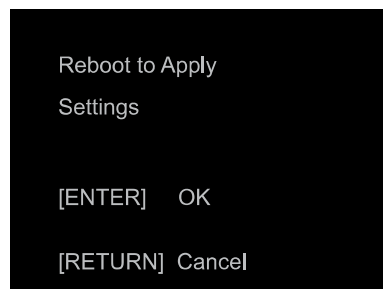

- 9 Ресивер автоматически перезапустится. Убедитесь, что значок работы Wi-Fi изменился на .

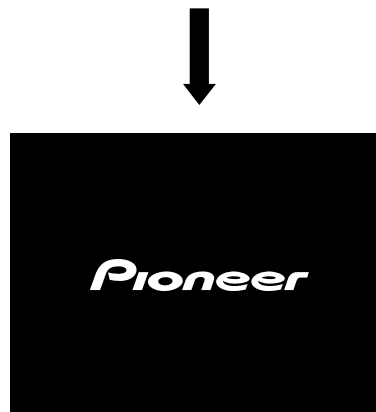

Примечание

- Если отображается значок , то существует вероятность, что пароль неправильный. Начните снова с шага 3.
- Ресивер поддерживает только имена в SSID, которые составлены из полуширинных буквенно-цифровых символов, и набор определенных символов, таких как подчеркивание. Если вы использовали любые другие символы, смените их на SSID перед выполнением сетевых настроек. Сведения о SSID см. в руководстве пользователя своего маршрутизатора.
- Если вышеуказанные действия не решают проблему, см. раздел устранения неисправностей ([стр. 50](#)).
- Если отображается «Empty» (Пусто), существует вероятность, что маршрутизатор не подключен к интернету. Проверьте, можно ли с помощью других устройств, например компьютера, использовать интернет. Если нет, подключите маршрутизатор к интернету. Указания по подключению см. в руководстве пользователя маршрутизатора.

Попробуйте использовать сетевые функции

1 Слушайте Интернет-радио.

- 1 Нажмите кнопку NET SERVICE и выберите Интернет-радио.

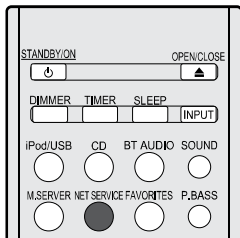

2 Убедитесь, что категории отображаются.



Примечание

- Если отображается «Empty» (Пусто), существует вероятность, что маршрутизатор не подключен к интернету. Проверьте, можно ли с помощью других устройств, например компьютера, использовать интернет. Если нет, подключите маршрутизатор к интернету. Указания по подключению см. в руководстве пользователя маршрутизатора.

- 3 Используйте ↑/↓ и кнопку ENTER для выбора станции.



- 4 Начнется воспроизведение. Убедитесь, что звук выводится из правых и левых громкоговорителей.



2 Слушайте музыку с помощью AirPlay.

Использование компьютера

- 1 Подключите компьютер с помощью установленной iTunes 10.2.2 или выше к тому же самому маршрутизатору, к которому подключен и данный ресивер.

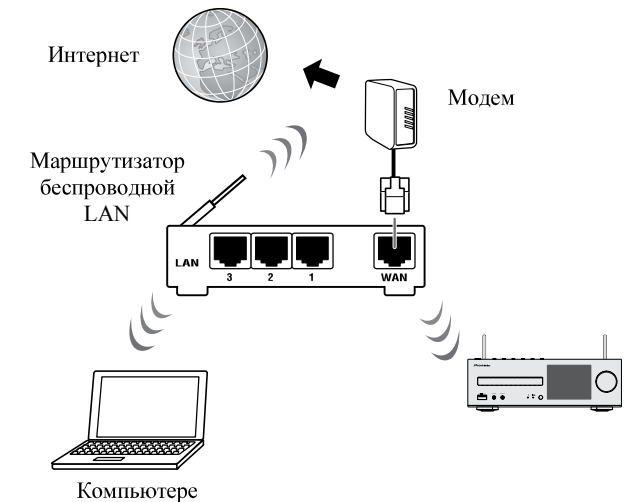

- 2 Нажмите кнопку STANDBY/ON. Включится питание ресивера.

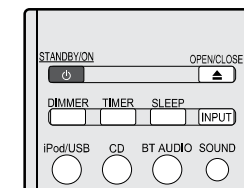

- 3 Запустите iTunes, нажмите значок AirPlay, и затем выберите данный ресивер.

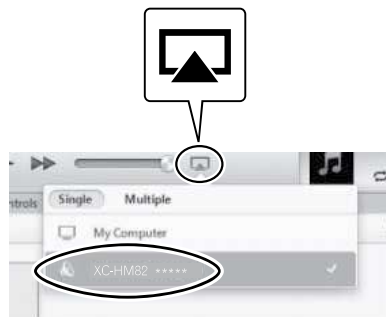

Примечание

- Отображаемое имя будет изменяться, в зависимости от используемого продукта.
Будут отображаться XC-NM72 ***** или XC-NM82 *****.
(«xxxxxx» - это первые три байта MAC-адреса.)
Вышеприведенное изображение является примером использования версии iTunes 11. Доступные органы управления будут меняться, в зависимости от версии iTunes, которую вы используете.

- 4 Выберите дорожку в iTunes и воспроизведите ее.
Начнется воспроизведение.

Использование iPhone, iPod touch или iPad

- 1 Подключите iPhone, iPod touch или iPad (версия iOS 4.3.3 или выше) к тому же маршрутизатору, к которому подключен и данный ресивер.

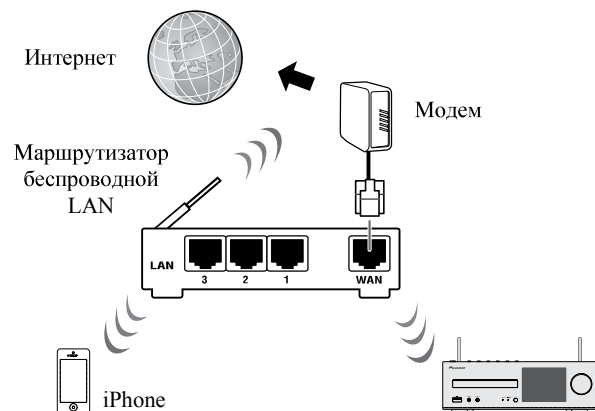

- 2 Нажмите кнопку **STANDBY/ON**.
Включится питание ресивера.

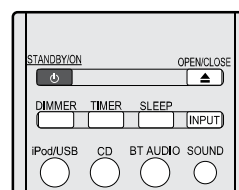

- 3 Настройте iPhone, iPod touch или iPad на режим воспроизведения музыки.

Убедитесь, что отображается значок  работы Wi-Fi.



Примечание

- Включите iPhone, iPod touch или iPad Wi-Fi, и подключитесь к беспроводному маршрутизатору LAN.
Сведения о подключении см. в руководстве пользователя устройства.

- 4 Проведите пальцем вверх снизу экрана.



5 Коснитесь AirPlay.

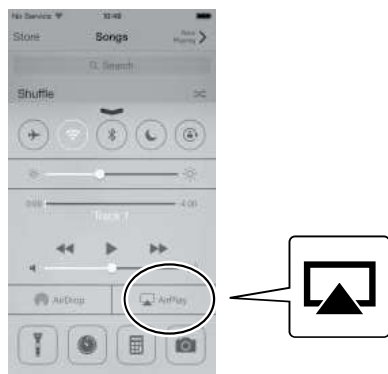

6 Как только отобразится имя данного ресивера, выберите его.



Примечание

- Отображаемое имя будет изменяться, в зависимости от используемого продукта.
Будут отображаться XC-HM72 ***** или XC-HM82 *****.
(«xxxxxxx» - это первые три байта MAC-адреса.)

7 Выберите дорожку и воспроизведите ее. Закройте пальцем дисплей Центра управления. Начнется воспроизведение через данный ресивер.

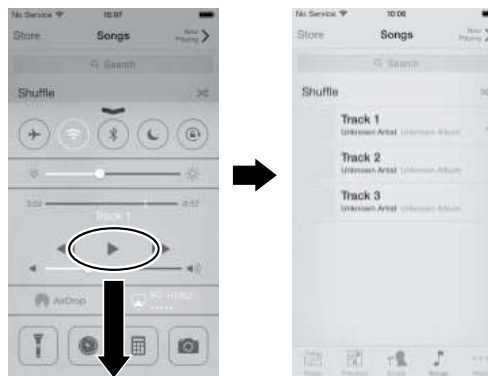

Примечание

- Если для AirPlay настроен пароль, от вас может потребоваться ввести пароль при запуске AirPlay. Вы можете настроить пароль AirPlay следующими способами.
 - Конфигурация беспроводных приборов (стр. 42)
 - Пароль AirPlay на экране Network Setting
 - Пароль AirPlay на экране Web Control

3 Слушайте музыку на компьютере или NAS (сетевое хранилище).

1 Нажмите кнопку STANDBY/ON. Включится питание ресивера.

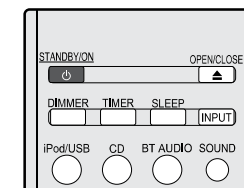

2 Подключите NAS, которое поддерживает DLNA, или компьютер с установленным Windows Media Player 12 к тому же самому маршрутизатору, к которому подключен и данный ресивер.

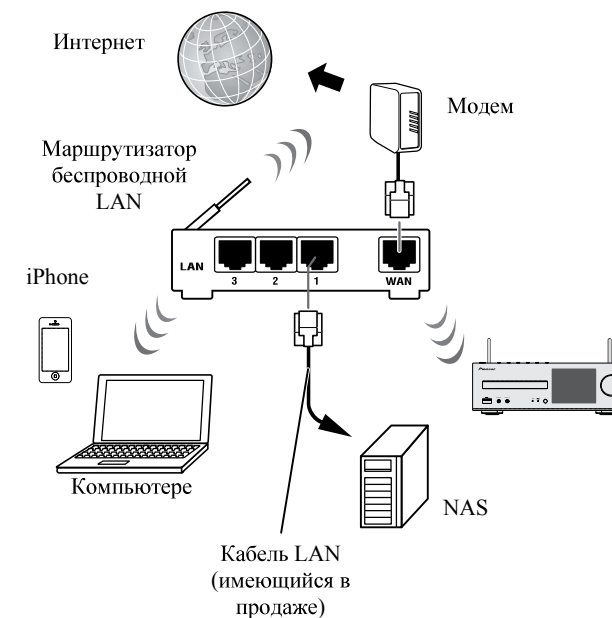

Использование NAS, которое поддерживает DLNA

1 Измените настройки NAS, чтобы получить доступ к NAS.

Подробнее см. в руководстве пользователя вашего NAS.

Использование компьютера с установленным Windows Media Player 12

1 Выполните настройки совместного использования для программ, сохраненных на компьютере.

- Панель управления

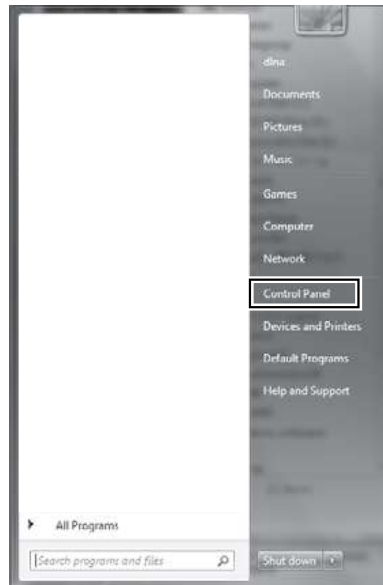

- Сеть и интернет



- Выберите опции, относящиеся к главной группе и совместному использованию



- Выберите опции потока данных

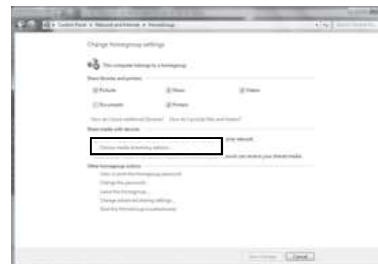

Из выпадающего списка имени продукта выберите «Permitted» (Разрешено) и затем нажмите «OK».



Примечание

- Вышеприведенные изображения являются примером использования Windows 7. Доступные органы управления будут отличаться, в зависимости от ОС, которую вы используете.

2 Нажмите кнопку M.SERVER.

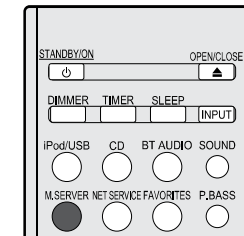

3 Выберите компьютер или NAS, для которого выполнены настройки совместного использования.

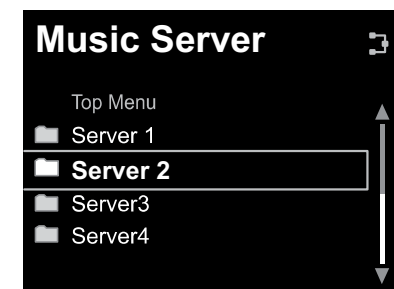

- 4 Используйте ↑/↓ и кнопку ENTER для выбора дорожки.

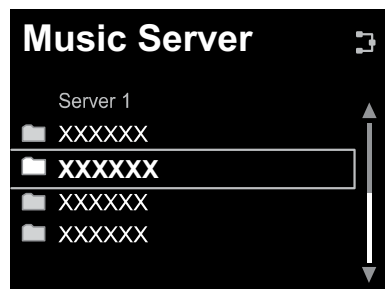

- 5 Начнется воспроизведение.

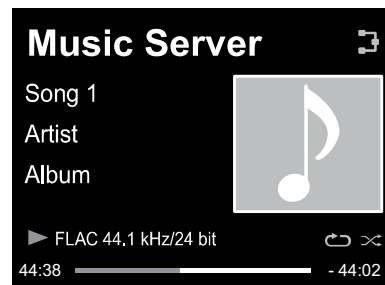

Примечание

- Название альбома / имя артиста и обложка могут не отображаться, в зависимости от формата файла.

- 4 Используйте Pioneer ControlApp для управления ресивером.

- 1 Установите Pioneer ControlApp.

Использование iPhone/iPod touch

Получите доступ в App Store и установите Pioneer ControlApp.

Использование устройства Android

Получите доступ в Google Play и установите Pioneer ControlApp.

- 2 Нажмите кнопку STANDBY/ON.

Включится питание ресивера.

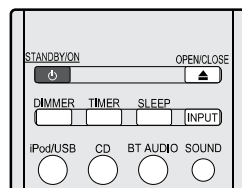

- 3 Включите Wi-Fi для устройства с установленным Pioneer ControlApp.

Изображение подключения

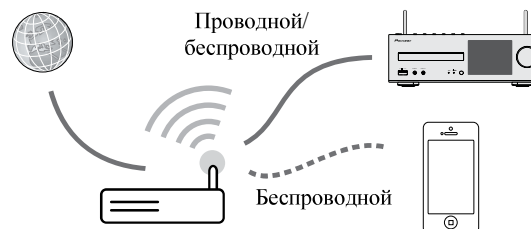

Убедитесь, что отображается значок Wi-Fi работы Wi-Fi.



- 4 Запустите Pioneer ControlApp.



Примечание

- Указания по использованию Pioneer ControlApp см.: http://pioneer.jp/support/soft/iapp_controlapp/en.html

Настройка сети

Если к данному устройству подключен широкополосный маршрутизатор (со встроенной функцией DHCP-сервера), вы можете просто включить функцию DHCP-сервера, без необходимости в ручной настройке сети. Перед выполнением настройки сети проконсультируйтесь относительно требуемых настроек с провайдером интернет-услуг (ISP) или администратором сети.

Рекомендуется также обращаться к руководству по эксплуатации, прилагаемому к сетевому компоненту. Любые изменения в настройках широкополосного маршрутизатора, не оснащенного функцией DHCP-сервера, необходимо отражать в сетевых настройках устройства.

Если вы выберете метод В, С, D, E или F, убедитесь, что LAN кабель не подключен к данной микросистеме.

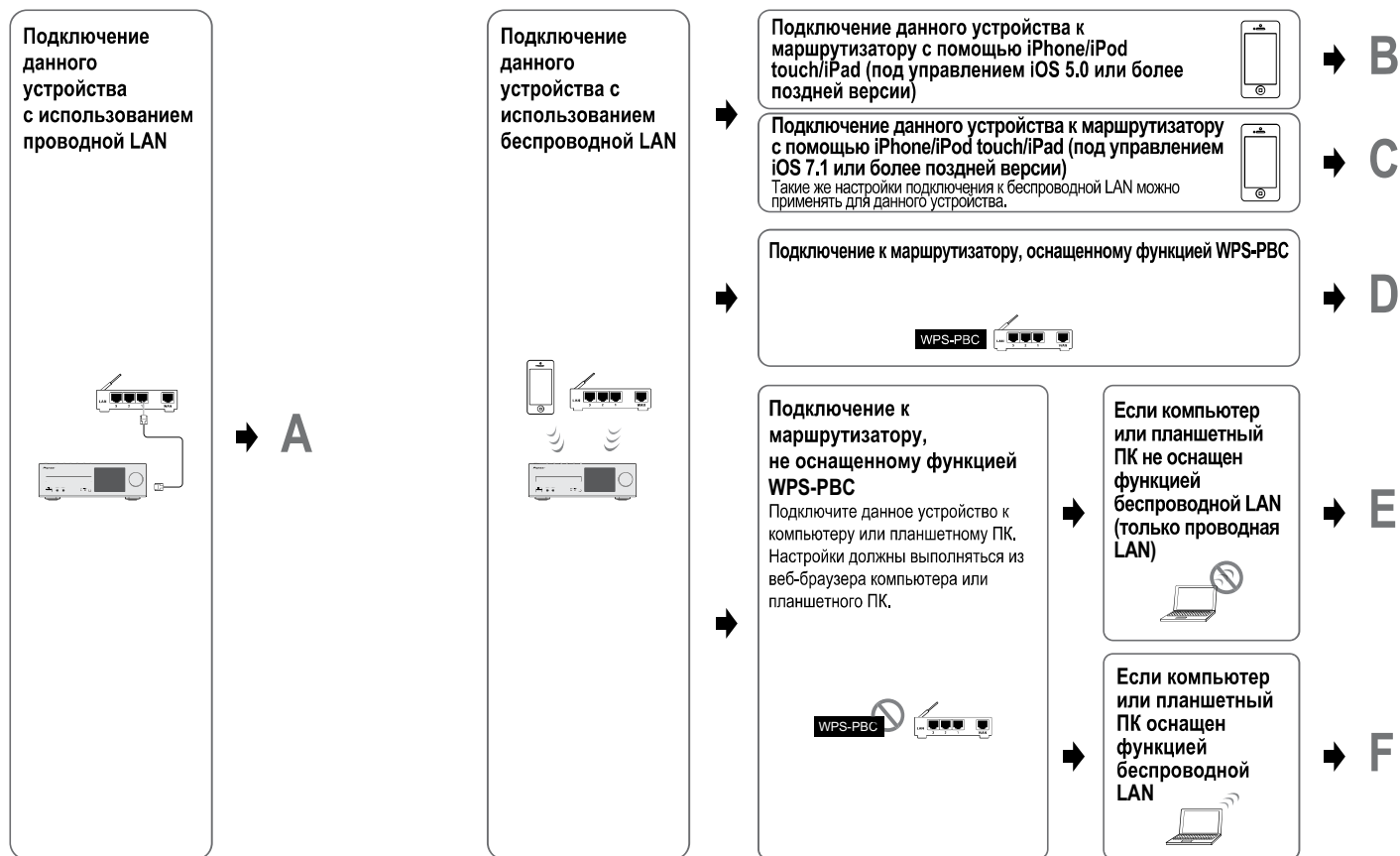

Меры предосторожности при подключении данной микросистемы к маршрутизатору беспроводной сети LAN

SSID поддерживает только использование однобайтовых буквенно-цифровых символов вместе с подчеркиванием и некоторыми другими символами. При использовании другой кодировки символов SSID следует обновить перед выполнением сетевых настроек. Подробные сведения об SSID см. в руководстве по эксплуатации маршрутизатора.

A: Проводная настройка

Убедитесь, что соединения LAN кабеля выполнены (стр. 11).

- 1 Нажмите **NET SERVICE → SETUP**.
На дисплее отобразится экран **Initial Setup**.
- 2 Выберите **Network Setting → Network Configuration**.
- 3 С помощью **↑/↓** выберите **Wired**, затем нажмите **ENTER**.

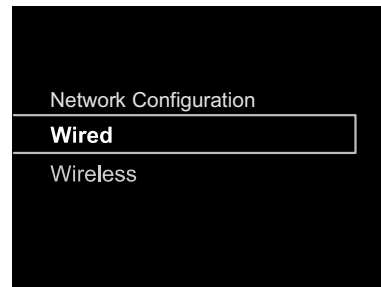

- 4 Используйте кнопки **↑/↓**, чтобы выбрать **DHCP On**, затем нажмите **ENTER**.
Выберите **Don't Use Proxy Server**.

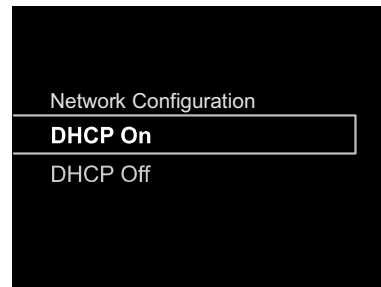
**Примечание**

- Если на маршрутизаторе отсутствует функция DHCP сервера, необходимо настроить сеть вручную.
→ Выберите **DHCP** для выключения (Off) и нажмите **ENTER** в шаге 4.

<Ручная настройка>

Затем используйте **↑/↓/←/→** или числовые кнопки для введения цифр, затем нажмите **ENTER**.

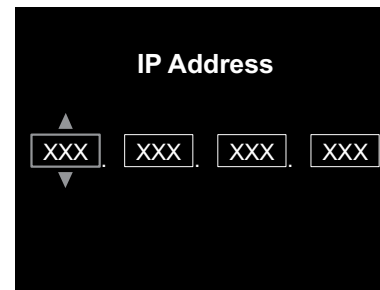

←/→: Переход между полями ввода.
↑/↓: Увеличение и уменьшение значений.

IP Address

Вводимый IP-адрес должен быть определен в пределах следующих диапазонов. Если IP-адрес определен вне следующих диапазонов, вы не сможете воспроизводить аудиофайлы, хранящиеся на компонентах в сети, или прослушивать интернет-радиостанции.

Класс A: от 10.0.0.1 до 10.255.255.254 / Класс B: от 172.16.0.1 до 172.31.255.254 / Класс C: от 192.168.0.1 до 192.168.255.254

Subnet Mask (Маска подсети)

При прямом подключении xDSL модема или адаптера терминала к данному ресиверу, введите маску подсети, приведенную в документации провайдера Интернет услуг. В большинстве случаев, вводится 255.255.255.0.

Default Gateway (Шлюз по умолчанию)

При подключении шлюза (маршрутизатора) к данному ресиверу введите соответствующий IP-адрес.

Первичный DNS-сервер/вторичный DNS-сервер

Если имеется только один адрес DNS сервера, приведенный в документации провайдера Интернет услуг, введите **Primary DNS Server**. В случае, если имеется более чем два адреса DNS сервера, введите **Secondary DNS Server** в поле для другого адреса DNS сервера.

- Если вы подключаете данный ресивер к интернету через прокси-сервер, потребуются настройки прокси-сервера.
→ Выберите **Use Proxy Server** и нажмите **ENTER** в шаге 4.
<Настройка прокси-сервера>
Затем введите **Proxy Host Name** и номер порта вашего прокси-сервера в поле **Proxy Port**.

B: Настройки подключения с помощью устройства iOS (с iOS 5.0 или выше)

Вы можете применить к данному ресиверу Wi-Fi-настройки iPod/iPhone/iPad (устройство iOS с iOS 5.0 или более поздней версии).

Примечание

- Устройство iOS и маршрутизатор должны соединяться при 2,4 ГГц.

- 1 Убедитесь, что LAN кабель не подключен к ресиверу.
- 2 Разблокируйте iPod/iPhone/iPad. Убедитесь, что значок **Wi-Fi** отображается на экране устройства iOS.

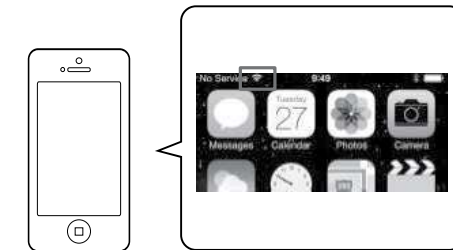

- 3 Подключите кабель питания в розетку переменного тока. Нажмите **STANDBY/ON**.
- 4 Нажмите **iPod/USB** на пульте ДУ.
Подключите устройство iOS к разъему USB.
- 5 Нажмите **SETUP**.
- 6 Выберите **Network Setting → Network Configuration → Wireless → iOS Device**, и затем нажмите **ENTER**.
- 7 Нажмите **Allow** на iPod/iPhone/iPad.
Wi-Fi-настройки вашего iPod/iPhone/iPad будут применены к ресиверу.

С: Настройки подключения с помощью устройства iOS (с iOS 7.1 или выше)

Вы можете применить к данному ресиверу Wi-Fi-настройки iPod/iPhone/iPad (устройство iOS с iOS 7.1 или более поздней версии).

Примечание

- Устройство iOS и маршрутизатор должны соединяться при 2,4 ГГц.

- 1 Убедитесь, что LAN кабель не подключен к ресиверу.
- 2 Разблокируйте ваш iPod/iPhone/iPad, когда будет завершено Wi-Fi подключение.
- 3 Подключите кабель питания в розетку переменного тока. Нажмите STANDBY/ON.
- 4 Нажмите iPod/USB на пульте ДУ.
- 5 Нажмите SETUP.
- 6 Выберите Network Setting → Network Configuration → Wireless → Wireless Accessory Configuration, и затем нажмите ENTER.
- 7 Нажмите кнопку iPod/USB.

Убедитесь, что отображается значок  работы Wi-Fi.

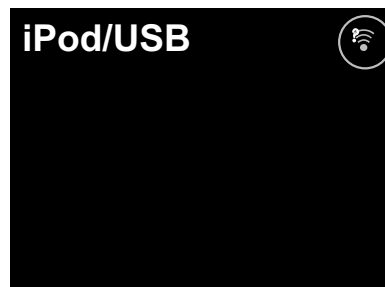

8 Убедитесь, что значок Wi-Fi отображается на экране устройства iPhone, iPod touch или iPad.

Если он не отображается, включите Wi-Fi, и затем подключите iPhone, iPod touch или iPad к беспроводному маршрутизатору LAN.



9 Выполните операции на экране iPhone, iPod touch или iPad.

- Выберите настройки.

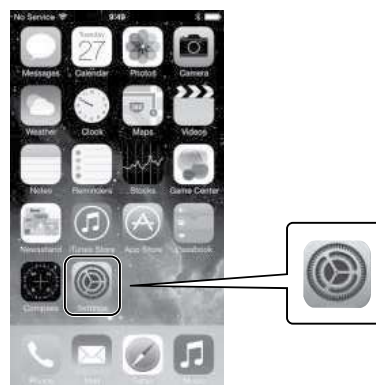

- Выберите Wi-Fi.



- В опции SET UP NEW AIRPLAY SPEAKER выберите данный ресивер.



Примечание

- Отображаемое имя будет изменяться, в зависимости от используемого продукта. Будут отображаться XC-HM72 ***** или XC-HM82 ***** («xxxxxx» - это первые три байта MAC-адреса.)

- Выберите Next (Далее).



- Дождитесь завершения процесса.

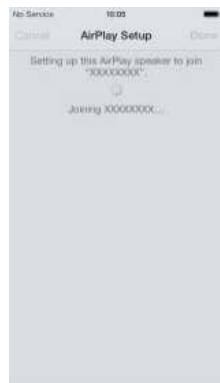

- Выберите Done (Выполнено).

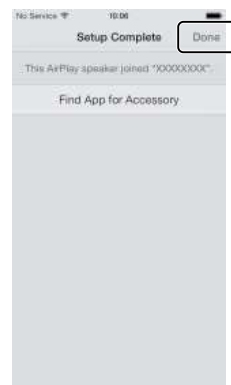

10 Дождитесь, пока значок работы Wi-Fi не изменится на .

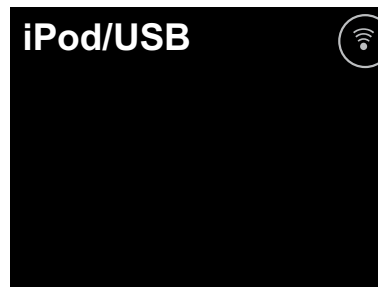

Примечание

- Если ваше устройство iPhone, iPod touch, iPad и маршрутизатор соединяются при 5 ГГц, тогда вы не сможете использовать этот метод настройки. Попробуйте другой метод настройки.
- Изображения экрана взяты из iOS7.1. Если на вашем устройстве iPod/ iPhone/iPad установлена другая система, а не iOS7.1, управление iPod/iPhone/iPad может отличаться.

D: Настройка подключения WPS

WPS - это аббревиатура для «Wi-Fi Protected Setup». Стандарт, установленный отраслевой группой Wi-Fi Alliance для функции, позволяющей выполнять настройки, связанные с взаимным подключением устройств беспроводной локальной сети, совместимых со стандартом WPS, и кодирование с помощью простых операций.

Данный ресивер поддерживает конфигурацию нажимных клавиш и настройку PIN-кода.

Network Type должен быть настроен на **Wireless** или **Auto** для использования соединения WPS. При использовании соединения WPS убедитесь, что кабель LAN не подсоединен к ресиверу, и включите ресивер.

- 1 Нажмите **NET SERVICE** → **SETUP** на пульте дистанционного управления.
На дисплее отобразится экран **Initial Setup**.
- 2 Выберите **Network Setting** → **WPS**.
- 3 Используйте **↑/↓** для выбора **PBC** (Конфигурация нажимных клавиш) или **PIN Input**, затем нажмите **ENTER**.

Если ваше беспроводное устройство поддерживает **PBC**, выберите **PBC**.

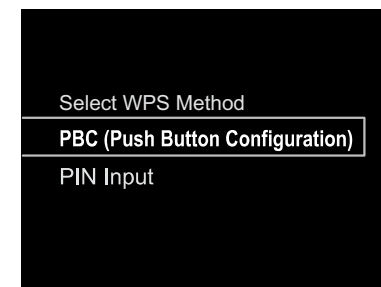

PBC (Конфигурация нажимных клавиш)

Настройки подключения выполняются автоматически простым нажатием клавиш WPS на устройстве беспроводной локальной сети, совместимом со стандартом WPS. Следуйте инструкциям, отображаемым на дисплее. Этот простейший способ выполнения настроек возможен в том случае, если устройство беспроводной локальной сети, совместимое со стандартом WPS, оснащено клавишей WPS.

ВВОД PIN-кода

Настройки подключения выполняются посредством ввода 8-цифрового PIN-кода, показываемого на дисплее для выбранной вами точки доступа.

Следуйте инструкциям, указанным справа при подключении с использованием настройки PIN-кода.

Подключение с помощью ввода PIN-кода

- 1 Нажмите NET SERVICE → SETUP. Выберите Network Setting → WPS → PIN Input, затем нажмите ENTER.
- 2 Используйте ↑/↓ для выбора точки доступа, к которой вы хотите подключиться, затем нажмите ENTER.

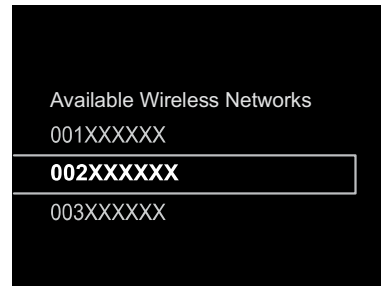

- 3 Подтвердите PIN-код данного ресивера, затем нажмите ENTER.
PIN-код данного ресивера отображается на дисплее. Вы должны проверить данный PIN-код для подключения к сети.

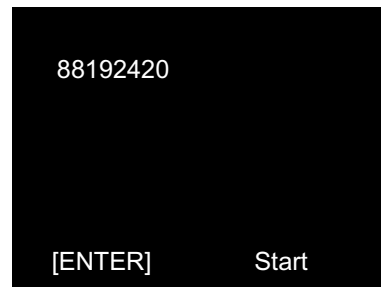

- 4 В течение 2 минут после закрытия запроса PIN-кода введите PIN-код в точку доступа, выбранную в шаге 2.
Успех или неудача подключения отображаются на дисплее. Способ ввода PIN-кода отличается в зависимости от используемого устройства локальной сети. Подробнее, см. руководство по эксплуатации вашего устройства локальной сети.

Е: Беспроводная настройка

- 1 Нажмите NET SERVICE → SETUP. На дисплее отобразится экран Initial Setup.
- 2 Выберите Network Setting → Network Configuration.
- 3 Используйте кнопки ↑/↓, чтобы выбрать Wireless, затем нажмите ENTER.

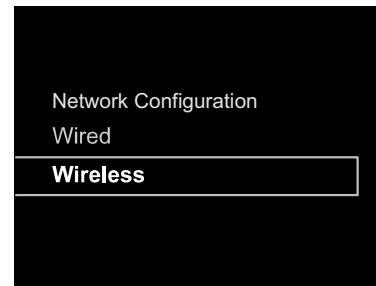

- 4 С помощью ↑/↓ выберите Auto и нажмите ENTER.



Если вы выполняете ручную настройку, выберите **Manual**.

- 5 Используйте ↑/↓ для выбора доступной беспроводной сети, к которой вы хотите подключиться.

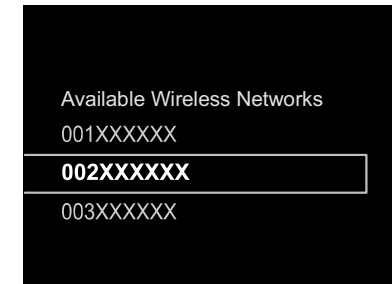

- 6 Используйте ↑/↓/←/→ для ввода пароля или ключа шифрования WEP.

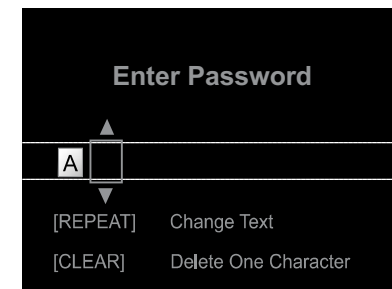

←/→: Переход между полями ввода.

↑/↓: Смена отображаемого символа.

REPEAT: Переключение типов символов.

CLEAR: Удаление одного символа за один раз.

- 7 Используйте кнопки ↑/↓, чтобы выбрать DHCP On, затем нажмите ENTER.
Выберите **Don't Use Proxy Server**.

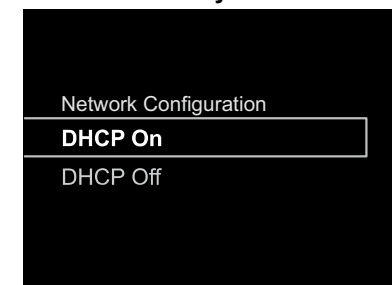

Примечание

- Если на маршрутизаторе отсутствует функция DHCP сервера, необходимо настроить сеть вручную.
→ Выберите DHCP для выключения (Off) и нажмите **ENTER** в шаге 7. *Если на маршрутизаторе отсутствует функция DHCP сервера, необходимо настроить сеть вручную.* → Выберите DHCP для выключения (Off) и нажмите **ENTER** в шаге 4. на стр. 41.
- Если вы подключаете данный ресивер к интернету через прокси-сервер, потребуются настройки прокси-сервера.
→ Выберите **Use Proxy Server** и нажмите **ENTER** в шаге 7.
<Настройка прокси-сервера>
Затем введите **Proxy Host Name** и номер порта вашего прокси-сервера в поле **Proxy Port**.

F: Подключение к маршрутизатору без помощи функции WPS-PBC

В данном разделе описывается, как настроить сетевое подключение с помощью веб-браузера на компьютере. Убедитесь, что ваш компьютер оснащен функцией беспроводной LAN. Настройки можно выполнять из веб-браузера компьютера.

- 1 Убедитесь, что LAN кабель не подключен к ресиверу.
- 2 Подключите кабель питания в розетку переменного тока. Нажмите **STANDBY/ON**.
- 3 Нажмите **NET SERVICE** → **SETUP** на пульте дистанционного управления.
- 4 Выберите **Network Setting** → **Network Configuration** → **Wireless** → **Web Control**.
- 5 Выберите **Start** → **OK**.
Ресивер перезагрузится. Измените настройки Web Control на вашем компьютере.

6 Выберите Pioneer Setup (данный ресивер) в доступных беспроводных сетевых подключениях на вашем компьютере.

Идентификатор SSID отображается как Pioneer Setup:xxxxxx. «xxxxxx» - это первые три байта MAC-адреса.

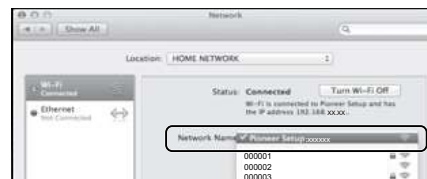

Примечание

- В соответствующем руководстве по эксплуатации см. информацию о работе компьютера, iPhone, планшета или иного используемого устройства.
- Так как данный вид подключения не кодируется, существует небольшой риск нарушения безопасности.
- Настройка для сети подтверждена для Mac OS X 10.7 и Safari 5.1.

7 Запустите веб-браузер вашего компьютера и введите указанный ниже адрес URL для выполнения настроек к этому устройству. Появится меню Web Control.



Для браузера Safari

Нажмите значок Bookmark (📖) в верхнем левом углу экрана. Нажмите список Bonjour (a) и затем выберите имя данной микросистемы (Friendly Name) (b) в Bookmark.

Примечание

- Отображаемое имя будет изменяться, в зависимости от используемого продукта.
Будут отображаться XC-HM72 ***** или XC-HM82 ***** («xxxxxx») - это первые три байта MAC-адреса.)



8 Нажмите Network Setting → Network Configuration. Выберите Auto, и затем нажмите OK.

9 Выполните сетевые настройки вручную и затем нажмите Apply.

Если идентификатор SSID не отображается, вернитесь к пункту 9 и выберите **Manual**.

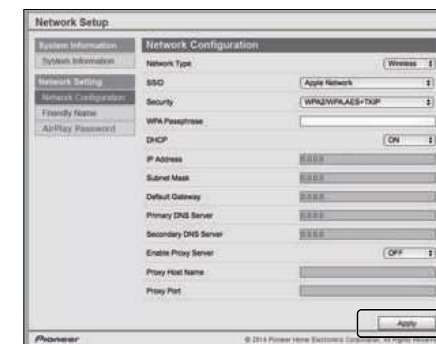

Ресивер перезагрузится, и к ресиверу будут применены новые сетевые настройки.

Примечание

- Вы можете настроить сеть так же, как описано выше, подключив IP-адрес данного ресивера через веб-браузер, даже если не выбрано меню Web control.

Дружественное сетевое имя

- 1 Нажмите NET SERVICE → SETUP.
- 2 Выберите Network Setting → Friendly Name.
- 3 Используйте кнопки ↑/↓/←/→ для ввода Friendly Name, затем нажмите ENTER.
←/→: Переход между полями ввода.
↑/↓: Смена отображаемого символа.
REPEAT: Переключение типов символов.
CLEAR: Удаление одного символа за один раз.

Прослушивание Интернет-радио

Можно выбрать и прослушивать любимые Интернет-радиостанции из списка Интернет-радиостанций, созданного, редактируемого, и управляемого службой базы данных vTuner исключительно для использования на изделиях производства Pioneer.

Подключение к сети LAN

Подключите к сети через интерфейс LAN или антенну WLAN. Подробнее о подключениях см. [Подключение к сети через интерфейс LAN или антенну WLAN](#) на стр. 10.

Прослушивание интернет-радио впервые

При первом прослушивании Интернет-радио следуйте инструкциям, указанным ниже, для настройки на нужную станцию.

- 1 Нажмите несколько раз NET SERVICE, чтобы выбрать Интернет-радио в качестве входного источника.
Internet Radio отображается на дисплее.

- 2 Используйте кнопки ↑/↓ для выбора файла и нажмите ENTER.



Папка **Favorite** отображается, когда станции добавляются через vTuner.

Настройка на станцию

- 1 Нажмите несколько раз NET SERVICE, чтобы выбрать Интернет-радио в качестве входного источника.
На дисплее будет отображаться информация о той станции, которая была выбрана последней.
- 2 Нажмите TOP MENU, чтобы отобразить экран меню Internet Radio.
- 3 Используйте кнопки ↑/↓ для выбора файла и нажмите ENTER.
Вы можете выбрать функцию **Favorites**, когда вы уже добавили любимую станцию в **Favorites**.
Чтобы добавить станции, нажмите **+Favorite** на пульте ДУ.
- 4 Используйте кнопки ↑/↓ для выбора файла, затем нажмите ENTER.
Можно также выбрать доступные станции из меню Интернет-радио.

Воспроизведение любимых песен

В **Favorites** можно зарегистрировать до 64 любимых дорожек на медиа-сервере и/или Интернет-радиостанций. Помните, что можно зарегистрировать только аудиофайлы, сохраненные на компонентах в сети.

Регистрация и удаление аудиофайлов и Интернет-радиостанций в Favorites

- 1 Нажмите NET SERVICE на пульте ДУ для выбора Internet Radio.
- 2 Выберите дорожку или Интернет-радиостанцию, которую вы хотите зарегистрировать, нажмите **+Favorite** на пульте ДУ.
Выбранная песня или Интернет-радиостанция зарегистрирована в **Favorites**.

Примечание

- Чтобы удалить зарегистрированную песню, выберите **Favorites**, выберите песню, которую вы хотите удалить из **Favorites**, и нажмите **CLEAR**. Выбранная песня будет удалена из **Favorites**.

Дополнительные операции для Интернет-радио

Регистрация вещательных станций, отсутствующих в списке vTuner, со специального сайта компании Pioneer

На данном ресивере можно зарегистрировать и воспроизводить транслирующие радиостанции, не включенные в список радиостанций, распространяемых через vTuner. Проверьте код доступа, требующийся для регистрации на данном ресивере, и с помощью этого кода войдите на специальный Интернет-сайт Pioneer и зарегистрируйте желаемые транслирующие радиостанции в избранных. Сайт компании Pioneer, посвященный интернет-радио, находится по адресу: <http://www.radio-pioneer.com>

- 1 **Отображение экрана Internet Radio.**
Чтобы отобразить экран списка Интернет-радио, выполните шаги 1 до 2 в приведенном выше разделе [Прослушивание интернет-радио впервые](#) выше.
- 2 С помощью ↑/↓ выберите **Help** и нажмите ENTER.
- 3 С помощью ↑/↓ выберите **Get access code** и нажмите ENTER.
Отобразится код доступа, требуемый для регистрации на специальном сайте компании Pioneer, посвященном интернет-радио. Запишите этот адрес на памятку.
На экране Help можно проверить следующее:

- **Get access code** – Отображается код доступа, требуемый для регистрации на особом сайте Интернет-радиостанций Pioneer.
- **Show Your WebID/PW** – После регистрации на особом сайте Интернет-радиостанций Pioneer отображается зарегистрированный идентификационный код и пароль.
- **Reset Your WebID/PW** – Сбрасывает всю информацию, зарегистрированную на особом сайте Интернет- радиостанций Pioneer. При сбросе все зарегистрированные вещательные станции также очищаются. Если вы желаете прослушивать те же станции, после сброса выполните регистрацию повторно.

4 Войдите на специальный сайт компании Pioneer, посвященный интернет-радио, с компьютера и выполните процедуру регистрации.

Войдите на сайт выше, и с помощью кода доступа на шаге 3 выполните регистрацию пользователя, следуя инструкциям на экране.

5 Зарегистрируйте нужные транслирующие радиостанции в избранных, следуя инструкциям на экране компьютера.

Вы можете зарегистрировать как вещательные станции, отсутствующие в списке vTuner, так и станции, включенные в список vTuner. В таком случае, они регистрируются на ресивере как избранные транслирующие радиостанции и могут воспроизводиться.

Примечание

- Воспроизведение может приостановиться при отключении компьютера или при удалении любых медиафайлов, сохраненных на нем, пока воспроизводится материал.
- При обнаружении проблем в сетевой среде (перегруженность сетевого потока, др.) контент может не отображаться или не воспроизводиться надлежащим образом (воспроизведение может прерываться или останавливаться). Для наилучшего исполнения, рекомендуется соединение 100BASE-TX между проигрывателем и компьютером.

О функции воспроизведения аудиопотока Spotify

Spotify – это служба распространения потоковой музыки, которая принадлежит компании Spotify Ltd. и распространяет музыку через Интернет.

Аудиопотоки Spotify можно прослушивать с помощью данного ресивера, смартфона или другого цифрового устройства.

Подготовка (1) Установка приложения Spotify на мобильные цифровые устройства и регистрация Премиум-аккаунта Spotify

Внимание

- Приложение Spotify должно устанавливаться на мобильные цифровые устройства, и вы должны зарегистрировать Премиум-аккаунт Spotify (платный), чтобы использовать функцию воспроизведения аудиопотока Spotify на данном ресивере.

Процедуры регистрации см. на веб-сайте Spotify.

<http://www.spotify.com/>

<http://www.spotify.com/connect>

Информацию по странам и регионам, где можно использовать службы Spotify, см. на нижеуказанном веб-сайте.

<http://www.spotify.com/>

Функции Spotify могут быть изменены без уведомления. Чтобы использовать приложение Spotify, на мобильном цифровом устройстве требуется подключение к Интернету. Использование мобильной телефонной линии для подключения к Интернету обычно ведет к высоким расходам за передачу пакетов, поэтому рекомендуется подписываться на тарифный план с фиксированным объемом трафика. Чтобы получить дополнительные сведения, обращайтесь к вашему оператору мобильной связи.

Подготовка (2) Подключение данного ресивера к сети

- Подключите данный ресивер к сети, а также к Интернету. Инструкции по подключению см. в Руководстве по эксплуатации ресивера.
- Подключите мобильное цифровое устройство по Wi-Fi к маршрутизатору той же беспроводной локальной сети, к которой подключен данный ресивер. Инструкции по подключению см. в Руководство по эксплуатации мобильного цифрового устройства и маршрутизатора беспроводной локальной сети.

Чтобы использовать функцию воспроизведения аудиопотока Spotify из приложения Spotify

Чтобы использовать функцию воспроизведения потока аудио Spotify, выберите данный ресивер в приложении Spotify.

Когда запускается аудиопоток Spotify, вход данного ресивера автоматически переключается на Spotify.

ВНИМАНИЕ

- Даже если вы находитесь далеко от дома, если вы запускаете поток аудио Spotify для воспроизведения музыки на вашем мобильном цифровом устройстве, и выбран данный ресивер, звук будет выводиться с данного ресивера. В зависимости от уровня громкости, выходной звук может быть громким, поэтому тщательно проверяйте выбор аудиовыхода перед запуском потока аудио. Кроме того, если вы случайно выбираете данный ресивер и воспроизводите на нем звук, переключите аудиовыход на мобильное цифровое устройство.

Примечание

- Для использования функции воспроизведения потока аудио Spotify может понадобиться отдельный договор или оплата у провайдера Интернет-услуг.
- Название данного ресивера отображается как устройство воспроизведения в приложении Spotify. Также название данного ресивера можно изменить на Friendly Name (Дружественное сетевое имя) в настройках сети.
- Когда выбирается данный ресивер с приложением Spotify, на данном ресивере также регистрируется информация об аккаунте. При утилизации данного ресивера, сбросьте все настройки данного ресивера, чтобы стереть информацию об аккаунте, зарегистрированном на данном ресивере. Инструкции по сбросу настроек см. в См. раздел *Перезагрузка данного ресивера* на стр. 55.

Используйте ресивер для прослушивания потока аудио Spotify

1 Нажмите несколько раз NET SERVICE, чтобы выбрать Spotify в качестве входного источника.

Spotify отображается на дисплее.

Воспроизведение начнется автоматически. Если воспроизведение не начинается, нажмите ►.

Примечание

- Чтобы использовать ресивер для прослушивания потока аудио Spotify, вы должны зарегистрировать информацию об аккаунте в ресивере. Чтобы зарегистрировать информацию об аккаунте, используйте приложение Spotify и выберите ресивер.

Данный ресивер может воспроизводить аудиофайлы на компьютерах или иных компонентах в локальной сети (LAN).

Введение

Данный ресивер дает возможность прослушивать аудиофайлы на компьютере или ином компоненте, подключенном к ресиверу через интерфейс LAN. В данной главе описаны процедуры настройки и воспроизведения, необходимые для пользования данными функциями. Рекомендуется также обращаться к руководству по эксплуатации, прилагаемому к сетевому компоненту.

Примечание

- Фото- и видеофайлы воспроизводиться не могут.
- С помощью Windows Media Player 11 или Windows Media Player 12.

О воспроизводимых сетевых устройствах с поддержкой DLNA

Данный ресивер позволяет воспроизводить музыку на медиа-серверах, подключенных к той же локальной сети (LAN), что и ресивер. Данный ресивер позволяет воспроизводить файлы, сохраненные на следующих устройствах:

- Компьютеры с Microsoft Windows Vista с установленным Windows Media Player 11
- Компьютеры с Microsoft Windows 7 или 8 с установленным Windows Media Player 12
- Цифровые медиа-серверы, совместимые с DLNA (на компьютерах или других компонентах)

Файлы, хранящиеся на компьютерах или цифровом медиа-сервере DMS, как это описано выше, могут воспроизводиться по команде с внешнего цифрового медиа-контроллера DMC. Устройства, воспроизведение файлов с которых управляется с помощью DMC, называются цифровыми медиа-рендерерами DMR. Данный ресивер поддерживает данную функцию **DMR**.

Если ресивер выбран в качестве DMR и начинается воспроизведение с DMS, вход ресивера автоматически переключается на **DMR**. Во время ввода **DMR** на дисплее ресивера появляется название воспроизводимой в данный момент дорожки, имя исполнителя, название альбома и обложка альбома (некоторая информация может не отображаться, в зависимости от воспроизводимого файла).

В режиме **DMR** такие операции, как воспроизведение и остановка файлов, могут выполняться с внешнего пульта. Также может выполняться управление уровнем громкости и приглушением звука.

Примечание

- В зависимости от используемого внешнего контроллера воспроизведение может прерываться при регулировке уровня громкости звука с помощью контроллера. В таком случае регулируйте уровень громкости от ресивера или пульта ДУ.

Использование AirPlay на iPod touch, iPhone, iPad и iTunes

AirPlay работает с iPhone, iPad и iPod touch с iOS 4.3.3 или выше, Mac с OS X Mountain Lion или выше и ПК с iTunes 10.2.2 или выше.

Чтобы использовать функцию AirPlay, выберите ресивер на вашем iPod touch, iPhone, iPad или в iTunes и запустите воспроизведение. Подробнее, смотрите вебсайт Apple (<http://www.apple.com>).

- Регулировка уровня громкости ресивера от iPod touch, iPhone, iPad или iTunes.
- Пауза/возобновление, следующая/предыдущая дорожка и смешанное/повторное воспроизведение от пульта ДУ ресивера. Дисплей не будет отображать символы Статуса воспроизведения, Повтора или Случайного порядка.
- Отображение на дисплее ресивера информации о воспроизводимой в данный момент дорожке, включая исполнителя, название песни/альбома и обложку альбома. Может отображаться только название песни.

Совет

- Для использования AirPlay требуется сетевая среда.
- Название ресивера, которое отображается в AirPlay UI на iPod touch, iPhone, iPad и iTunes, можно изменить на **Friendly Name** (Дружественное сетевое имя) из меню **Network Setting**.
- Содержащийся на данном ресивере AirPlay был разработан и протестирован с версиями программного обеспечения iPod touch, iPhone, iPad и с версиями программного обеспечения iTunes, указанными на вебсайте Pioneer. AirPlay может быть несовместим с версиями программного обеспечения iPod touch, iPhone, iPad или iTunes, кроме указанных на вебсайте Pioneer.

О функции DHCP сервера

Для воспроизведения аудиофайлов, сохраненных на компонентах в сети, требуется включить функцию DHCP сервера вашего маршрутизатора.

В случае если на маршрутизаторе отсутствует встроенная функция DHCP-сервера, необходимо настроить сеть вручную. В противном случае воспроизведение аудиофайлов, хранящихся на компонентах в сети, или прослушивание интернет-радиостанций невозможно. Подробнее об этом см. [Настройка сети на стр. 40](#).

Авторизация данного ресивера

Чтобы иметь возможность воспроизведения, этот ресивер должен быть авторизован. Ресивер автоматически авторизуется, когда он подключается к компьютеру по сети. Если нет, выполните авторизацию данного ресивера на компьютере вручную. Метод авторизации (или разрешения) для доступа отличается в зависимости от типа сервера, подключенного в данный момент. Подробнее об авторизации данного ресивера, смотрите инструкции по эксплуатации к серверу.

Воспроизведение аудиофайлов, сохраненных на компьютерах или других компонентах

Подключение к сети LAN

Перед использованием данной функции подключите компьютер или другой компонент к сети с помощью интерфейса LAN.

Подробнее о подключениях см. [стр. 10](#).

Воспроизведение с Music Server (Сервер музыки)

Внимание

- Вы не можете получить доступ к компьютеру в сети, пока вы зарегистрированы как домен, который сконфигурирован в сетевой среде Windows. Вместо входа в домен войдите в систему локального компьютера.
- В некоторых случаях истекшее время воспроизведения может отображаться неправильно.

1 Нажмите M.SERVER, чтобы выбрать музыкальный сервер.

Все доступные серверы отображаются на дисплее. Надпись «Please wait» (Подождите) будет отображаться, пока не будет найден доступный сервер.

2 Используйте ↑/↓ для выбора сервера, на котором хранится файл, который вы хотите воспроизвести, затем нажмите ENTER.

На дисплее отображаются папки/файлы, сохраненные на сервере.

Вы можете выполнять следующие функции сортировки, нажав **SORT**, если ваш цифровой медиа-сервер, совместимый с DLNA, поддерживает функцию сортировки.

Примечание

- На некоторых экранах сортировку невозможно использовать.
 - Если дорожки сортируются по заголовку, смените на сортировку по номеру дорожки.
 - Если дорожки сортируются по номеру дорожки, смените на сортировку по заголовку.
 - Если дорожки сортируются по какому-нибудь другому признаку, кроме заголовка/дорожки, смените на сортировку по номеру дорожки.

3 Используйте кнопки **↑/↓**, чтобы выбрать файл, который вы хотите воспроизвести, затем нажмите **ENTER**.

Начинается воспроизведение.

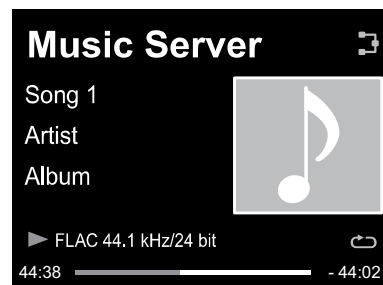

- Если файл, который вы хотите воспроизвести, находится в папке, выберите сначала папку.
- Если вы нажмете **RETURN** во время воспроизведения, отобразится предыдущий экран (папки/файлы).
- Чтобы добавить ваш любимый файл в папку **Favorites**, нажмите **+Favorite** на пульте ДУ.
- Проверьте вашу сетевую среду, если продолжает отображаться надпись «Please wait».

В зависимости от сервера или файла, операция может выполняться следующим образом.

- Кнопка **||** может не работать.
- Кнопки **◀◀** и **▶▶** могут не работать или могут работать также как кнопки **◀◀◀** и **▶▶▶**.

Использование AirPlay для прослушивания музыки

- 1 Убедитесь, что iPod touch, iPhone, iPad, iTunes и эта микросистема подключены к одной и той же проводной или беспроводной сети.
- 2 Воспроизведение музыки на iPod touch, iPhone, iPad или iTunes.
- 3 Во время воспроизведения нажмите значок AirPlay (📶), отображенный на iPod touch, iPhone, iPad или iTunes.
- 4 Выберите имя микросистемы (Сетевое имя) из доступного списка устройств.

Управление AirPlay из iPod/iPhone/ iPad

Шаги для этого процесса см. в разделе Использование iPhone, iPod touch или iPad на *Использование iPhone, iPod touch или iPad* на стр. 36.

Пароль AirPlay

Настройте ресивер с паролем для AirPlay.

В начальных заводских настройках пароль не настроен.

- 1 Нажмите **NET SERVICE** → **SETUP**.
- 2 Выберите **Network Setting** → **AirPlay Password**.
- 3 С помощью **↑/↓/←/→** введите **AirPlay Password**, затем нажмите **ENTER**.
 - ←/→: Переход между полями ввода.
 - ↑/↓: Смена отображаемого символа.
 - REPEAT**: Переключение типов символов.
 - CLEAR**: Удаление одного символа за один раз.

Установка Pioneer ControlApp

Pioneer ControlApp должно быть установлено на ваше мобильное устройство. Подробную информацию о вашей операционной среде можно посмотреть на соответствующем веб-сайте, указанном ниже.

При использовании iPhone или iPod touch

Вы можете получить с «App Store».

При использовании устройства Android

Вы можете получить с «Google Play».

Использование Pioneer ControlApp

При использовании Pioneer ControlApp в первый раз, следуйте следующим процедурам для запуска приложения.

- 1 Подключите эту микросистему к той сети, которой вы обычно пользуетесь.
- 2 Подключите ваше мобильное устройство к той же сети.
 - Убедитесь, что Pioneer ControlApp установлено на вашем мобильном устройстве.
- 3 Включите питание микросистемы.
- 4 Запустите Pioneer ControlApp на вашем мобильном устройстве.

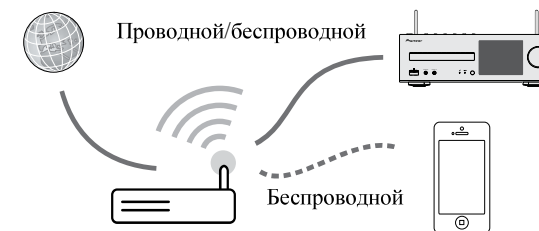

5 Нажмите «Download» (Загрузить).

После завершения загрузки отобразится экран CONTROL.

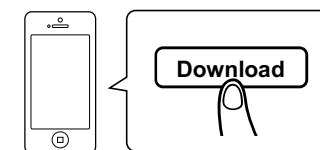

Устранение неполадок

Зачастую неверные действия ошибочно принимаются за неполадки или неисправности. Если вам кажется, что этот компонент неисправен, пожалуйста, сначала ознакомьтесь с приведенными ниже пояснениями. Иногда проблема может быть связана с другим компонентом. Проверьте другие компоненты и используемые электрические приборы. Если неполадку не удастся устранить даже после ознакомления с приведенными ниже рекомендациями, то обратитесь в ближайший авторизованный сервисный центр Pioneer или к вашему дилеру для выполнения ремонта.

- В случае некорректной работы ресивера, вызванной внешними воздействиями, например статическим электричеством, выньте вилку из электророзетки и вставьте ее снова, чтобы восстановить нормальные условия эксплуатации.

Общие сведения

❖ Часы не установлены на правильное время.

- Произошло аварийное отключение питания?
- Переустановите часы (стр. 12).

❖ При нажатии кнопки ресивер не реагирует.

- Установите ресивер в режим ожидания и затем включите его снова.
- Если ресивер все еще работает неправильно, переустановите его (стр. 12).

❖ Не слышен звук.

- Уровень громкости установлен на «Min»?
- Подключены наушники?
- Отсоединены кабели громкоговорителей?

❖ Настройки, которые вы выполнили, удалены.

- Был ли принудительно отсоединен силовой кабель, когда было включено питание ресивера? Перед отсоединением кабеля питания обязательно нажмите **STANDBY/ON** и подождите, пока индикатор **POWER** на передней панели не погаснет.

❖ Разница в громкости звучания CD, MP3, WMA, iPod/iPhone/iPad и тонера.

- Это не является признаком проблемы с данным ресивером. Уровень громкости звука может отличаться в зависимости от входного источника и формата записи.

❖ Данный ресивер не может работать с пульта ДУ.

- Пытаетесь ли вы управлять пультом издалека? Управляйте пультом на расстоянии не более 7 м и под углом не более 30° от датчика ДУ на передней панели (стр. 5).
- На датчик ДУ попадает прямой солнечный свет или сильное искусственное освещение от флуоресцентной лампы и т.д.? Пульт ДУ может не принимать сигналы правильно, если датчик ДУ подвергается воздействию прямого солнечного света или сильного искусственного освещения от флуоресцентной лампы и т.д.
- Разрядились батарейки? Замените батареи (стр. 5).

❖ Ресивер неожиданно выключается.

- Когда работает функция автоматического выключения питания, питание будет выключаться автоматически. Проверьте настройку для функции Auto Power Off (автоматическое отключение питания) (стр. 12).
- Если любой из неизолированных проводов громкоговорителя коснется задней панели, это может вызвать отключение питания в целях безопасности (стр. 9).

❖ Устройство с беспроводным интерфейсом Bluetooth не подключается или не работает. Не воспроизводится или прерывается звук на устройстве с беспроводным интерфейсом Bluetooth.

- Проверьте, нет ли рядом с ресивером источников электромагнитного излучения в частотном диапазоне 2,4 ГГц (микроволновая печь, устройство беспроводной локальной сети или с беспроводным интерфейсом Bluetooth). Если рядом с ресивером есть такой источник, установите ресивер подальше от него. Или, прекратите использование предмета, издающего электромагнитные волны.
 - Проверьте, не слишком ли далеко находится устройство с беспроводным интерфейсом Bluetooth от ресивера, и нет ли между устройством с беспроводным интерфейсом Bluetooth и ресивером каких-либо препятствий. Расположите устройство с беспроводным интерфейсом Bluetooth и ресивер так, чтобы расстояние между ними не превышало 10 м*, и между ними не было препятствий.
- * Дальность передачи по линии прямой видимости указана приблизительно. Действительные поддерживаемые расстояния передачи могут отличаться, в зависимости от условий окружающей среды.
- Устройство с беспроводным интерфейсом Bluetooth может быть не переключено в режим поддержки беспроводной связи Bluetooth. Проверьте настройки устройства с беспроводным интерфейсом Bluetooth.

- Проверьте правильность сопряжения устройств. Настройки спаривания были удалены из данного ресивера или устройства

- с беспроводным интерфейсом Bluetooth. Сбросьте настройки «спаривания».
- Проверьте правильность профиля. Используйте устройство с беспроводным интерфейсом Bluetooth, которое поддерживает профили A2DP и AVRCP.

Тюнер

❖ Радио непрерывно издает необычные шумы.

- Ресивер размещен вблизи телевизора или компьютера?
- Антенна FM или рамочная антенна AM расположены правильно? Отодвиньте антенну подальше от кабеля питания переменного тока, если она расположена рядом.

Воспроизведение диска

❖ Воспроизведение не начинается. Воспроизведение останавливается посередине или не выполняется должным образом.

- Диск загружен верхней стороной вниз?
- Диск соответствует стандартам?
- Диск искривлен или поцарапан?

❖ Воспроизводимые звуки пропадают или прекращаются в середине дорожки.

- Ресивер расположен вблизи источника чрезмерных вибраций?
- Диск сильно загрязнен?
- Внутри ресивера образовалась конденсация?

❖ Диск невозможно воспроизвести, или диск автоматически извлекается.

- Диск поцарапан? Поцарапанные диски могут не воспроизводиться.
- Диск загрязнен? Сотрите с диска грязь (стр. 56).
- Правильно ли установлен диск? Установите диск этикеткой вверх.

- Ресивер установлен во влажном помещении? Внутри ресивера мог образоваться конденсат. Подождите, пока не испарится конденсат. Не устанавливайте данный ресивер вблизи кондиционера и т.д. (стр. 55).

❖ Звук прерывается во время воспроизведения диска.

- Уровень громкости звука может быть слишком высоким. Звук и изображение могут быть неустойчивыми, если уровень громкости звука слишком высокий; в этом случае понизьте громкость звука.

Когда подключается запоминающее устройство USB

❖ Запоминающее устройство USB не распознается.

- Запоминающее устройство USB подключено правильно? Подключите устройство надежно (до упора).
- Подключено ли запоминающее устройство USB через концентратор USB? Данный ресивер не поддерживает концентраторы USB. Подключите запоминающее устройство USB напрямую.
- Это не является признаком проблемы с данным ресивером. Выключите питание, затем снова включите. Некоторые запоминающие устройства USB могут распознаваться неправильно. Данный ресивер поддерживает только запоминающие устройства большой емкости USB. Поддерживаются только файловые системы FAT16 и FAT32. Другие файловые системы (напр., FAT, NTFS, и т.д.) не поддерживаются. Данное устройство не поддерживает использование внешних жестких дисков.

❖ Требуется много времени для распознавания запоминающего устройства USB.

- Какова емкость запоминающего устройства USB? Может потребоваться некоторое время для загрузки данных при подключении запоминающих устройств USB большой емкости (может занять несколько минут).

❖ Внезапная остановка или нарушение воспроизведения аудиоматериала.

- Вы можете использовать устройство, совместимое с USB 1.0. Мы рекомендуем использовать устройство, совместимое с USB 2.0.

❖ Файл нельзя воспроизвести.

- Охраняется ли файл авторским правом (технологией DRM)? Файлы, охраняемые авторским правом, воспроизводить невозможно.
- Это не является признаком проблемы с данным ресивером. Файлы, сохраненные на компьютере, воспроизводить невозможно. Может быть невозможным воспроизведение некоторых файлов.

❖ При подключении запоминающего устройства USB данный ресивер отключится.

- Мигает ли индикатор таймера? Запоминающее устройство USB не работает, или потребляемая мощность слишком большая. Отсоедините запоминающее устройство USB и включите данный ресивер.

❖ Название альбома или имя артиста не отображаются.

- Дисплей названий альбомов и имен артистов поддерживает следующие форматы.
MP3, WMA, Apple Lossless, FLAC, AIFF(*), DSD.
*В случае файла AIFF, файлы с частотой дискретизации 176 кГц или 192 кГц не поддерживаются.

❖ Обложка альбома не отображается.

- Дисплей обложки альбома поддерживается для MP3 и DSD (только DSF). Встроенные изображения поддерживаются только для JPEG.

При подключении iPod/iPhone/iPad

❖ Не работает iPod/iPhone/iPad.

- Убедитесь, что iPod/iPhone/iPad подключен правильно (см. [Подключение iPod/iPhone/iPad к разъему USB на стр. 15](#)). Также попытайтесь отсоединить iPod/iPhone/iPad и затем снова его подсоединить.
- Проверьте, поддерживается ли подключенный iPod/iPhone/iPad данным ресивером.
- Если iPod/iPhone/iPad зависает, попытайтесь перезагрузить iPod/iPhone/iPad, и снова подключите его к ресиверу.

Сеть

❖ Невозможно войти в сеть.

- Кабель LAN ненадежно подсоединен. Надежно подсоедините кабель LAN ([стр. 11](#)).
- Убедитесь, что на MAC-адрес вашего маршрутизатора не наложены ограничения.
- Подтвердите тип сети (**Network Setting** → **Network Type**). Когда выбирается **Auto** в **Network Type**, тип сети автоматически переключается между **Wired** и **Wireless**.

❖ Невозможно войти в сеть с помощью WPS.

- **Network Type** настроен на **Wired**. **Network Type** должен быть настроен на **Wireless** или **Auto** для использования соединения WPS. См. [стр. 43](#) для изменения типа сети. При использовании соединения WPS убедитесь, что кабель LAN не подсоединен к ресиверу, и включите ресивер.

❖ Невозможно получить доступ к компоненту или компьютеру, подключенным по сети.

- На подключенном компоненте в данный момент установлены программные средства защиты данных для Интернет. В некоторых случаях компонент с установленными на нем программными средствами защиты данных для Интернета может быть недоступен.

- Включился аудиокомпонент в сети, который был отключен. Включите аудиокомпонент в сети до включения данного ресивера.
- Компонент, подключенный к сети, неправильно установлен. Если авторизация клиента выполняется автоматически, требуется снова ввести соответствующую информацию. Проверьте, не установлено ли состояние соединения на «Do not authorize» (Не проводить авторизацию).
- На компоненте, подключенном к сети, нет воспроизводимых аудиофайлов. Проверьте аудиофайлы, хранящиеся на подключенном к сети компоненте.

❖ Конфигурирование беспроводных приборов не удается.

- Если устройство iOS не подключено через Wi-Fi, подключите устройство iOS через Wi-Fi.
- Если устройство iOS и маршрутизатор соединены при 5 ГГц, смените соединение между устройством iOS и маршрутизатором на 2,4 ГГц или используйте другой метод настройки.

❖ Воспроизведение не начинается.

- Компонент в данный момент отсоединен от данного ресивера или источника электроэнергии. Проверьте, надежно ли подключен компонент к данному ресиверу или источнику электроэнергии.

❖ Компьютер или Интернет-радио работает несоответствующим образом.

- Неправильно задан соответствующий IP-адрес. Включите встроенную функцию DHCP-сервера на маршрутизаторе или настройте сеть вручную в соответствии с используемой сетевой средой ([стр. 10](#)).

❖ Выполняется автоматическая конфигурация IP-адреса.

- Процесс автоматической конфигурации занимает некоторое время. Пожалуйста, подождите.

❖ Невозможно воспроизвести аудиофайлы, сохраненные на компонентах в сети, например, на компьютере.

- В данный момент на компьютере не установлен Windows Media Player 11 или Windows Media Player 12. Установите Windows Media Player 11 или Windows Media Player 12 на ваш компьютер ([стр. 48](#)).
- Аудиофайлы не были записаны в формате, воспроизводимом на данном ресивере. Проверьте, записан ли аудиофайл в формате, поддерживаемом данным ресивером ([стр. 58](#)).
- Аудиофайлы, записанные в форматах MPEG-4 AAC или FLAC, воспроизводятся через Windows Media Player 11 или Windows Media Player 12. Аудиофайлы, записанные в форматах MPEG-4

- AAC или FLAC, не могут воспроизводиться через Windows Media Player 11 или Windows Media Player 12. Обратитесь к руководству по эксплуатации, прилагаемому к серверу.
- Неправильно работает компонент, подключенный к сети. Проверьте, не влияют ли на компонент какие-либо особые условия или не находится ли он в спящем режиме. При необходимости попробуйте перезапустить компонент.
 - Компонент, подключенный к сети, не разрешает совместное использование файлов. Попробуйте изменить настройки для подключенного к сети компонента.
 - Удалена или повреждена папка, хранящаяся на компоненте, подключенном к сети. Проверьте папку, хранящуюся на подключенном к сети компоненте.
 - Сетевые подключения могут быть ограниченными из-за настроек сети компьютера, настроек безопасности и т.д. Проверьте настройки сети компьютера, настройки безопасности и т.д.
- ❖ **При запуске AirPlay запрашивается ввод пароля.**
- Введите пароль AirPlay, настроенный во время конфигурирования беспроводных устройств или настройки сети.
 - Если вы забыли пароль, есть возможность его перенастроить.
- ❖ **Не удается получить доступ к Windows Media Player 11 или Windows Media Player 12.**
- В случае с Windows Media Player 11: В данный момент вы зарегистрированы в домене через компьютер, на котором установлен Windows XP или Windows Vista. В случае с Windows Media Player 12: В данный момент вы зарегистрированы как домен через компьютер, на котором установлена Windows 7, 8. Вместо входа в домен войдите в систему локального компьютера.
- ❖ **Внезапная остановка или нарушение воспроизведения аудиоматериала.**
- Текущий воспроизводимый аудиофайл не был записан в формате, воспроизводимом на данном ресивере. Проверьте, записан ли аудиофайл в формате, поддерживаемом данным ресивером. Проверьте, не повреждена или не испорчена ли папка. Даже аудиофайлы, перечисленные как воспроизводимые на данном ресивере, могут иногда не воспроизводиться или не отображаться (стр. 58).
 - Кабель LAN в настоящий момент отсоединен. Подсоедините кабель LAN надлежащим образом (стр. 11).
 - Сеть перегружена интенсивным потоком данных с активным доступом через нее в Интернет. Для доступа к компонентам в сети используйте 100BASE-TX.
 - В режиме DMR в зависимости от используемого внешнего контроллера воспроизведение может прерываться при регулировке уровня громкости звука с помощью контроллера. В таком случае регулируйте уровень громкости от ресивера или пульта ДУ.
- Имеется соединение, проведенное через беспроводную LAN в той же сети. Может не хватать ширины полосы пропускания на полосе 2,4 ГГц, используемой беспроводной локальной сетью. Не проводите соединения проводной LAN через беспроводную LAN. Не устанавливайте ресивер вблизи от устройств, излучающих электромагнитные волны в полосе 2,4 ГГц (микроволновые печи, игровые консоли и т.д.). Если это не решает проблемы, прекратите использовать другие устройства, которые излучают электромагнитные волны.
- ❖ **Невозможно прослушать Интернет-радиостанции.**
- В настоящий момент работают настройки брандмауэра. Проверьте настройки брандмауэра для компонентов в сети.
 - В настоящий момент соединение с Интернет прервано. Проверьте настройки соединения для компонентов в сети и, при необходимости, обратитесь к провайдеру сетевых услуг (стр. 10).
 - Трансляции от Интернет-радиостанции приостановлены или прекращены. Некоторые Интернет-радиостанции, перечисленные в списке Интернет-радиостанций для данного ресивера (стр. 25), могут быть иногда недоступны для прослушивания.
 - Ресивер поддерживает только транслирующие радиостанции, которые используют HTTP. Поэтому ресивер может не воспроизводить определенные транслирующие радиостанции.
- ❖ **Невозможно делать паузу на сервере музыки/DMR.**
- Для некоторого программного обеспечения DLNA сервера/NAS или воспроизводимых файлов вы не сможете делать паузу. Обратитесь к разработчику сервера DLNA или изготовителю NAS, которые вы используете.
- ❖ **Названия альбомов и имена артистов сервера музыки (DLNA) не отображаются.**
- Метаданные, такие как названия альбомов и имена артистов, должны быть одобрены сервером и переданы в ресивер, что зависит от NAS, которое вы используете, и от параметров программного обеспечения DLNA сервера. Поддерживаемые файлы отличаются, в зависимости от NAS и программного обеспечения DLNA сервера. За подробными сведениями обращайтесь к изготовителю NAS или разработчику программного обеспечения DLNA сервера.
- ❖ **Обложки альбомов сервера музыки (DLNA) отображаются или не отображаются.**
- В случае сервера музыки, это зависит от параметров программного обеспечения DLNA сервера.
- Поддерживаемые файлы отличаются, в зависимости от программного обеспечения DLNA сервера. За подробными сведениями обращайтесь к разработчику программного обеспечения DLNA сервера.
- ❖ **Данный ресивер нельзя выбрать из приложения Spotify.**
- Как для мобильного цифрового устройства, так и для данного ресивера требуется подключение к Интернету.
 - Подключите мобильное цифровое устройство по Wi-Fi к маршрутизатору той же беспроводной локальной сети, к которой подключен данный ресивер.
 - Премиум-аккаунт Spotify (платный) должен быть зарегистрирован в приложении Spotify.
 - Когда данный ресивер находится в режиме ожидания, то его нельзя выбрать из приложения Spotify.
- ❖ **Звук с аудиопотока Spotify не издается.**
- Проверьте, выбран ли данный ресивер в приложении Spotify.
 - Проверьте, воспроизводится ли содержимое в приложении Spotify.
 - Если вышеуказанные действия не решают проблему, выключите и снова включите питание данного ресивера.
- ❖ **Уровень громкости данного ресивера не повышается, когда поднимается ползунок регулировки громкости в приложении Spotify.**
- Нет верхнего предела регулировки громкости, чтобы предотвратить случайное включение слишком высокого уровня громкости. Чтобы поднять уровень громкости выше в данном случае, выполните это действие через пульт ДУ. При использовании приложения, подобного Pioneer ControlApp, уровень громкости можно также повышать непосредственно из приложения.
- ❖ **Воспроизведение на данном ресивере продолжается и после выхода из приложения Spotify.**
- Аудиопоток Spotify продолжает звучать из данного ресивера, даже после выхода из приложения Spotify. Для возобновления работы заново запустите приложение Spotify.

Беспроводная локальная сеть

- ❖ **Нет доступа к сети через беспроводную локальную сеть.**
- Настроен ли **Network Type** на режим **Auto**, и подсоединен ли кабель LAN к ресиверу? Переключите **Network Type** на **Wireless** или отсоедините кабель LAN от ресивера, затем перезапустите ресивер. Если **Network Type** настроен на режим **Auto**, а кабель LAN подсоединен к ресиверу, ресивер распознает **Network Type** как **Wired**.

- Этот ресивер и основной ресивер (маршрутизатор беспроводной локальной сети и т.п.) находятся на большом расстоянии друг от друга, или между ними имеется препятствие. Улучшите рабочую среду беспроводной локальной сети, переместив этот ресивер ближе к основному ресиверу, и т.п.
- Вблизи рабочей среды беспроводной локальной сети находится микроволновая печь или другое устройство, являющееся источником электромагнитного излучения. Используйте систему в месте, удаленном от микроволновых печей или других устройств, являющихся источником электромагнитного излучения. При работе системы с беспроводной локальной сетью, по возможности, избегайте использования устройств, являющихся источником электромагнитного излучения.
- К маршрутизатору беспроводной локальной сети подключено несколько беспроводных устройств. При подключении нескольких беспроводных устройств они должны иметь разные IP-адреса.
- Нельзя установить подключения по беспроводной локальной сети между этим ресивером и основным ресивером (маршрутизатором беспроводной локальной сети и т.п.). Этот ресивер должен быть настроен так, чтобы устанавливать подключения к беспроводной локальной сети. См. Подключение с помощью беспроводной локальной сети (WLAN) на стр. 11.
- Настройки IP-адресов этого ресивера не соответствуют настройкам маршрутизатора беспроводной локальной сети, и т.п. Проверьте настройки IP-адресов этого ресивера (включая настройку DHCP). Если настройка DHCP этого ресивера включена, выключите питание ресивера, затем снова включите питание. Убедитесь, что IP-адрес ресивера соответствует настройкам маршрутизатора беспроводной локальной сети, и т.п. Если настройка DHCP этого ресивера выключена, настройте IP-адрес, соответствующий сети основного ресивера (маршрутизатора беспроводной локальной сети, и т.п.). Например, если маршрутизатор беспроводной локальной сети имеет IP-адрес «192.168.1.1», то IP-адрес ресивера установите на «192.168.1.XXX» (*1), маску подсети установите на «255.255.255.0», шлюз и DNS - на «192.168.1.1».
*1) Для «XXX» в «192.168.1.XXX» задайте номер от 2 до 248, который не присвоен другим устройствам.
- Точка доступа настроена на режим скрытого идентификатора SSID. В этом случае, идентификатор SSID может не отображаться на экране списка точек доступа. В противном случае, установите идентификатор SSID и т.п., выполнив вручную настройки беспроводной локальной сети на ресивере.

- В настройках безопасности точки доступа используется 152-битный ключ шифрования WEP или аутентификация с общим ключом. Ресивер не поддерживает 152-битный ключ шифрования WEP или аутентификацию с общим ключом.
- SSID поддерживает только использование однобайтовых буквенно-цифровых символов вместе с подчеркиванием и некоторыми другими символами. При использовании другой кодировки символов SSID следует обновить перед выполнением сетевых настроек. Подробные сведения об SSID см. в руководстве по эксплуатации маршрутизатора.

Настройка режима быстрого запуска

Режим быстрого запуска существенно сокращает время, требуемое для запуска. Режим также позволяет микросистеме автоматически включать питание с помощью приложения AirPlay, DLNA и Spotify. Следуйте нижеследующим шагам для включения режима быстрого запуска. Потребление мощности повысится при настройке режима быстрого запуска, по сравнению со стандартным режимом ожидания.

- 1** Нажмите NET SERVICE, затем нажмите SETUP на пульте ДУ.
На дисплее отобразится экран Initial Setup.
- 2** Выберите «Option Setting» из меню Initial Setup.
- 3** Выберите «Power Off Setting» в меню Option Setting.
- 4** Выберите «Quick Start Mode» в меню Power Off Setting.
- 5** Чтобы включить Quick Start Mode, используйте ↑/↓ для выбора ON, затем нажмите ENTER.
Чтобы выключить Quick Start Mode, используйте ↑/↓ для выбора OFF, затем нажмите ENTER.

Обновление встроенного программного обеспечения

Используйте эту процедуру для обновления программного обеспечения ресивера. Вы можете обновить программное обеспечение посредством запоминающего устройства USB. Обновление посредством запоминающего устройства USB выполняется при загрузке файла обновления с компьютера, считывании этого файла на запоминающем устройстве USB и подключении запоминающего устройства USB в порт USB на передней панели ресивера.

Если файл обновления имеется на вебсайте Pioneer, загрузите его на компьютер. При загрузке файла обновления с вебсайта Pioneer на компьютер, файл будет доступен в формате ZIP. Распакуйте файл ZIP перед сохранением его на запоминающем устройстве USB. Если на запоминающем устройстве USB имеются какие-либо старые загруженные файлы или загруженные файлы для других моделей, удалите их.

Внимание

- НЕ отсоединяйте кабель питания во время обновления.
- При обновлении посредством запоминающего устройства USB не отсоединяйте запоминающее устройство USB.

- 1** Нажмите iPod/USB, чтобы выбрать iPod/USB в качестве входного источника. iPod/USB отображается на дисплее.
- 2** Нажмите SETUP.
На дисплее отобразится экран Initial Setup.
- 3** Выберите Option Setting → Firmware Update → Start, затем нажмите ENTER.

Firmware Update

Start

Cancel

4 Для обновления выберите ОК.

Появится экран обновления, и запустится обновление. Ресивер перезагрузится после завершения обновления, и дисплей покажет функцию входа перед обновлением.

Сообщения об обновлении встроенного ПО

Сообщения о состоянии	Описание
File Not Found.	На запоминающем устройстве памяти USB файл обновления не найден. Сохраните файл в корневом каталоге запоминающего устройства USB.

Обновление встроенного ПО с помощью веб-браузера

Вы можете обновлять встроенное ПО данного ресивера с помощью веб-браузера. Загрузите самую последнюю версию встроенного программного обеспечения на веб-сайте Pioneer.

1 Убедитесь, что данный ресивер и ваш компьютер подключены к одной и той же проводной или беспроводной сети.**2 Запустите веб-браузер на вашем компьютере.****3 Отобразится меню настройки сети. Для браузера Safari**

Нажмите значок Bookmark (🔖). Нажмите список Bonjour (a) и затем выберите имя данного ресивера (Friendly Name) (b) в Bookmark.

Если список Bonjour не отображается, получите доступ к IP-адресу «http://(IP-адрес ресивера)» из браузера Safari.

Примечание

- Отображаемое имя будет изменяться, в зависимости от используемого продукта.

Будут отображаться XC-HM72 ***** или XC-HM82 *****.
(«xxxxxx») - это первые три байта MAC-адреса.)

**Другой веб-браузер, кроме Safari**

Введите «http://(IP-адрес ресивера)» в адресную строку вашего веб-браузера.

Примечание

- Подтвердите IP-адрес ресивера следующим образом:
 1. Нажмите **NET SERVICE → SETUP**.
 2. Выберите System Info.
 3. Подтвердите IP-адрес в нужном поле.

4 Нажмите Network Setting → Firmware Update.**5 Нажмите Start.**

Отобразится экран подготовки обновления встроенного программного обеспечения. Если экран не переключается автоматически, нажмите **Click here**.

**6 Найдите самую последнюю версию встроенного программного обеспечения на вашем компьютере (a), и затем нажмите Upload (b).**

Отображается экран подтверждения. Если вы продолжаете обновление встроенного ПО, нажмите **Yes**. После того, как запустится процесс обновления встроенного ПО, вы не сможете остановить его. Подождите, пока не загрузится файл (потребуется около одной минуты, в зависимости от ваших настроек LAN соединения).



7 Отобразится экран состояния обновления встроенного ПО. Нажмите Ok.

По завершении обновления появится надпись «The upload process finished successfully.» (Процесс обновления успешно завершен).

По завершении обновления отсоедините кабель питания от розетки переменного тока.



Примечание

- Настройка для сети подтверждена для Mac OS X 10.7 и Safari 5.1.

Перезагрузка данного ресивера

Выполните эту операцию для сброса всех настроек ресивера в заводские настройки.

Внимание

- Перед этой операцией отсоедините все компоненты, подключенные к данному ресиверу.

1 Нажмите NET SERVICE → SETUP.

На дисплее отобразится экран Initial Setup.

2 С помощью ↑/↓ выберите Factory Reset.

3 Выберите Start.

Появляется экран с надписью «Reset?». Нажмите ENTER для перезагрузки системы.

Все настройки будут восстановлены на заводские при следующем включении ресивера.

Меры предосторожности при эксплуатации

При перемещении данного ресивера

При перемещении данного ресивера сначала проверьте, не загружен ли диск, отсоедините iPod/iPhone/iPad, запоминающее устройство USB, кабель LAN или любое другое оборудование, подключенное к ресиверу. Затем нажмите **STANDBY/ON**, подождите выключения индикатора питания на дисплее передней панели, затем отсоедините кабель питания. Если ресивер транспортируется или перемещается со вставленным диском или иным устройством, подключенным к разъему iPod/iPhone, **USB**, разъемам **LAN (10/100)** или мини-разъемам **AUDIO IN, PHONES**, это может привести к повреждению ресивера.

Место установки

Выбирайте устойчивое место вблизи телевизора или стереосистемы, которое будет использоваться с данным ресивером. Не устанавливайте данный ресивер на телевизор или цветной монитор. Также устанавливайте ресивер дальше от кассетных магнитофонов и иных устройств, на которые может повлиять магнитное поле.

Избегайте следующих мест:

- Места, подвергаемые прямому солнечному свету
- Сырые или плохо вентилируемые места
- Места со слишком высокой температурой
- Места, подвергаемые вибрациям
- Места с большим содержанием пыли или сигаретного дыма
- Места, подвергаемые воздействию сажи, пара или тепла (кухни и т.п.)

Не ставьте предметы на данный ресивер.

Не ставьте никаких предметов на верхнюю часть данного ресивера.

Не закрывайте вентиляционные отверстия.

Не используйте данный ресивер на ворсистых коврах, кроватях, диванах и т.п., а также не накрывайте его тканью и т.п. Это будет препятствовать рассеянию тепла, что приведет к повреждению.

Не подвергайте ресивер воздействию тепла.

Не ставьте данный ресивер на верхнюю часть усилителя или иного компонента, который генерирует тепло. При установке в стойку, чтобы избежать воздействия тепла, отводимого от усилителя или иного аудиокомпонента, устанавливайте ресивер на полку ниже усилителя.

Чистка изделия.

- Выньте кабель питания из розетки перед чисткой данного ресивера.
- Чистите данный ресивер мягкой тканью. Для прилипшей пыли смочите мягкую ткань некоторым количеством нейтрального моющего средства, разбавленного 5 до 6 частями воды, тщательно выжмите ткань, сотрите пыль и затем вытрите поверхность мягкой, сухой тканью.
- Спирт, растворитель, бензин, инсектициды и т.п. могут вызвать расслаивание печати или краски. Также если оставить на длительное время резиновые или виниловые изделия в контакте с данным ресивером, это может испортить корпус.
- При использовании чистящих тканей, смоченных химреактивами и т.п., внимательно прочтите инструкции по их применению.

Об авторских правах

Данное изделие содержит технологию защиты авторских прав, защищенную патентами США и другими правами на интеллектуальную собственность, принадлежащую Roví Corporation. Инженерный анализ и разборка запрещены.

Обращение с дисками

Хранение

- Всегда помещайте диски в их коробки и храните их в вертикальном положении, избегая горячих, сырых мест, подверженных воздействию прямых солнечных лучей и слишком низких температур.
- Прочитайте меры предосторожности, вложенные вместе с диском.

Чистка дисков

- Диски могут не воспроизводиться, если на них остаются отпечатки пальцев или пыль. В этом случае, используйте чистящую ткань и т.п., чтобы осторожно вытереть диск от внутренней стороны к наружной. Не пользуйтесь грязными чистящими тканями.



- Не используйте бензин, растворитель или иные летучие химикаты. Также не используйте средства для чистки винила или антистатика.
- Для прилипшей пыли смочите мягкую ткань водой, тщательно выжмите ее, сотрите пыль и затем вытрите влагу сухой тканью.
- Не используйте поврежденные (треснувшие или покоробленные) диски.
- Не допускайте царапин или загрязнений рабочей поверхности дисков.
- Не прилепляйте кусочки бумаги или стикеры на диски. Это может повредить диски так, что их невозможно будет воспроизвести. Также учтите, что на взятых напрокат дисках часто клеят этикетки, а клей с этикетки может просачиваться наружу. Перед использованием взятых напрокат дисков проверьте, не выступает ли клей по краям таких этикеток.

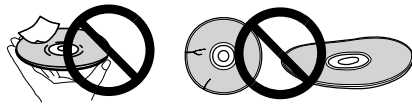

О дисках специальной формы

Диски специальной формы (в виде сердца, шестиугольника и т.п.) нельзя проигрывать на данном ресивере. Не пытайтесь проигрывать такие диски, так как они могут повредить данный ресивер.



Меры предосторожности при установке ресивера в стойку со стеклянной дверцей

Не нажимайте **▲ OPEN/CLOSE** на пульте ДУ, чтобы открыть лоток для дисков, когда закрыта стеклянная дверца. Дверца будет мешать движению лотка для дисков, и ресивер может повредиться.

О воспроизведении через сеть

Для функции воспроизведения через сеть, например, через Интернет-радио или Сервер музыки данного ресивера, используются следующие технологии:

Windows Media Player

Более подробно см. раздел Windows Media Player 11/Windows Media Player 12 [стр. 48](#).

DLNA



Аудиопроигрыватель DLNA CERTIFIED™

Digital Living Network Alliance (DLNA) — это межотраслевая организация компаний-производителей бытовой электроники, компьютерных и мобильных устройств. Digital Living упрощает совместное использование мультимедийного контента через проводную или беспроводную сеть в домашних условиях.

Логотип сертификации DLNA позволяет легко опознавать изделия, соответствующие спецификации DLNA Interoperability Guidelines. Данный ресивер соответствует DLNA Interoperability Guidelines v1.5.

При подключении к данному проигрывателю компьютера, работающего от программного обеспечения DLNA сервера, или другого устройства, совместимого с DLNA, может потребоваться произвести изменения некоторых настроек программного обеспечения или других устройств. Для

получения более подробной информации, пожалуйста, обращайтесь к инструкциям по эксплуатации соответствующего программного обеспечения или устройства.

DLNA™, логотип DLNA и DLNA CERTIFIED™ - это торговые марки, знаки обслуживания или сертификационные знаки Digital Living Network Alliance.

Материал, воспроизводимый через сеть.

- Даже при перекодировки в совместимый формат некоторые файлы могут не воспроизводиться правильно.
- Файлы видео- и фотоизображений воспроизводиться не могут.
- В некоторых случаях прослушивание интернет-радиостанции может быть недоступно, даже если радиостанция может быть выбрана из списка радиостанций.
- В зависимости от типа сервера или используемой версии, некоторые функции могут не поддерживаться.
- Поддерживаемые форматы файлов отличаются в зависимости от сервера. Соответственно, файлы, не поддерживаемые сервером, не отображаются на данном ресивере. За более подробной информацией обращайтесь к производителю сервера.

Ограничение ответственности за материал третьих сторон

Для доступа к информации, предоставляемой третьими лицами, требуется высокоскоростное подключение к Интернету, а также, возможно, регистрация учетной записи и оплаченная подписка.

Услуги третьих лиц в области информационного содержания могут быть изменены, приостановлены, прерваны, или прекращены в любое время без уведомления, и компания Pioneer отказывается от любой ответственности в таких случаях.

Компания Pioneer не утверждает и не гарантирует, что услуги по предоставлению подобной информации будут оказываться в будущем или будут доступными для конкретного промежутка времени, и любая такая гарантия, прямо оговоренная или подразумеваемая, не признается.

О характерных свойствах воспроизведения через сеть

- Воспроизведение может приостановиться при отключении компьютера или при удалении любых медиафайлов, сохраненных на нем, пока воспроизводится материал.
- При обнаружении проблем в сетевой среде (перегруженность сетевого потока, др.) контент может не отображаться или не воспроизводиться надлежащим образом (воспроизведение может прерываться или останавливаться). Для наилучшего исполнения, рекомендуется соединение 100BASE-TX между проигрывателем и компьютером.
- При одновременном воспроизведении нескольких клиентов, как может быть в некоторых случаях, воспроизведение прерывается или приостанавливается.
- В зависимости от программного обеспечения системы безопасности на подключенном компьютере, и настроек такого программного обеспечения, сетевое соединение может блокироваться.

Pioneer не несет ответственности за любые сбои проигрывателя и/или функций сервера музыки по причине ошибок/сбоев связи, связанных с сетевым соединением и/или компьютером, или другим подключенным оборудованием. Пожалуйста, свяжитесь с производителем компьютера или провайдером Интернет услуги.

Windows Media – это зарегистрированная торговая марка или торговая марка Microsoft Corporation в США и/или других странах.

Данное изделие содержит технологию, принадлежащую Microsoft Corporation, и не может использоваться или распространяться без лицензии от Microsoft Licensing, Inc.

Microsoft®, Windows®8, Windows®7, Windows®Vista, Windows®XP, Windows®2000, Windows®Millennium Edition, Windows®98, и WindowsNT® являются зарегистрированными торговыми марками либо торговыми марками Microsoft Corporation в Соединенных Штатах и/или других странах.

Авторизация данного ресивера

Чтобы иметь возможность воспроизведения с функцией Music Server, этот ресивер должен быть авторизован. Это происходит автоматически, когда ресивер устанавливает соединение через сеть с компьютером. Если нет, выполните авторизацию данного ресивера на компьютере вручную.

Метод авторизации (или разрешения) для доступа отличается в зависимости от типа сервера, подключенного в данный момент. Подробнее об авторизации данного ресивера, смотрите инструкции по эксплуатации к серверу.

Аудиокодек Apple Lossless Audio Codec

Ниже приведены переводы лицензий программного обеспечения. Примите во внимание, что эти переводы не являются официальными документами. См. оригиналы на английском языке.

Copyright © 2011 Apple Inc. Все права защищены.

Создан по лицензии Apache, версия 2.0. Вы можете получить копию лицензии по адресу <http://www.apache.org/licenses/LICENSE-2.0>.

FLAC

FLAC Decoder

Copyright c 2000, 2001, 2002, 2003, 2004, 2005, 2006, 2007, 2008, 2009 Josh Coalson

Разрешается перераспределение и использование в исходных и бинарных формах, с или без модификаций, при соблюдении следующих условий:

- Перераспределения исходного кода должны содержать упоминание об авторских правах выше, данный список условий и следующую дискламацию.
- Перераспределения в бинарной форме должны отображать упоминание об авторских правах выше, данный список условий и следующую дискламацию в документации и/или других материалах, передающихся при распределении.
- Нельзя использовать название Xiph.org Foundation и имена его участников для рекламы или продвижения изделий, полученных с помощью данного программного обеспечения, без особого предварительного письменного разрешения.

ДАННОЕ ПРОГРАММНОЕ ОБЕСПЕЧЕНИЕ ПРЕДОСТАВЛЯЕТСЯ ВЛАДЕЛЬЦАМИ АВТОРСКИХ ПРАВ И РАЗРАБОТЧИКАМИ «КАК ЕСТЬ», КОТОРЫЕ ОТКАЗЫВАЮТСЯ ОТ ЛЮБЫХ ЯВНЫХ ИЛИ ПОДРАЗУМЕВАЕМЫХ ГАРАНТИЙ, ВКЛЮЧАЯ, БЕЗ ОГРАНИЧЕНИЯ, ГАРАНТИИ ГОДНОСТИ ДЛЯ ПРОДАЖИ И ПРИГОДНОСТИ ДЛЯ ОПРЕДЕЛЕННОЙ ЦЕЛИ. НИ ПРИ КАКИХ УСЛОВИЯХ ВЛАДЕЛЬЦЫ АВТОРСКИХ ПРАВ И РАЗРАБОТЧИКИ НЕ БУДУТ НЕСТИ ОТВЕТСТВЕННОСТЬ ЗА ЛЮБЫЕ ПРЯМЫЕ, НЕПРЯМЫЕ, СЛУЧАЙНЫЕ, ФАКТИЧЕСКИЕ, ШТРАФНЫЕ ИЛИ КОСВЕННЫЕ УБЫТКИ (ВКЛЮЧАЯ, БЕЗ ОГРАНИЧЕНИЯ, ЗАКУПКУ ТОВАРОВ-ЗАМЕНИТЕЛЕЙ ИЛИ ОПЛАТУ УСЛУГ ПО ЗАМЕНЕ; УТРАТУ ЭКСПЛУАТАЦИОННЫХ КАЧЕСТВ, ПОТЕРЮ ДАННЫХ ИЛИ ПРИБЫЛИ; ЛИБО ПРЕРЫВАНИЕ ДЕЯТЕЛЬНОСТИ), НЕЗАВИСИМО ОТ ОБСТОЯТЕЛЬСТВ ИХ ВОЗНИКНОВЕНИЯ И ОТ ОСНОВАНИЙ ДЛЯ ОТВЕТСТВЕННОСТИ, БУДЬ ТО ДОГОВОРНЫЕ ОТНОШЕНИЯ, ОБЪЕКТИВНАЯ ОТВЕТСТВЕННОСТЬ ИЛИ ГРАЖДАНСКОЕ ПРАВОНАРУШЕНИЕ (ВКЛЮЧАЯ ХАЛАТНОСТЬ И ПР.), ВОЗНИКШИЕ В РЕЗУЛЬТАТЕ ИСПОЛЬЗОВАНИЯ ДАННОГО ПРОГРАММНОГО ОБЕСПЕЧЕНИЯ, ДАЖЕ В ТОМ СЛУЧАЕ, ЕСЛИ БЫЛО ИЗВЕСТНО О ВОЗМОЖНОСТИ ВОЗНИКНОВЕНИЯ ПОДОБНЫХ УБЫТКОВ.

О воспроизводимых форматах музыкальных файлов

Функция USB и сервера музыки данного ресивера поддерживает следующие форматы музыкальных файлов.

- Обратите внимание, что некоторые форматы файлов недоступны для воспроизведения, хотя они указаны в списке воспроизводимых форматов файлов. Также, совместимость форматов файлов отличается в зависимости от типа сервера. Для подтверждения совместимости форматов файлов, поддерживаемых сервером, проверьте сервер.
- На воспроизведение Интернет-радиостанций может оказывать влияние среда передачи данных Интернета, и в этом случае воспроизведение может быть невозможно, даже при форматах файлов, перечисленных здесь.
- Для файлов MP3, WAV, AAC, FLAC, AIFF и Apple Lossless, когда файлы музыки с одинаковыми форматом, частотой дискретизации, разрядностью квантования и числом каналов воспроизводятся последовательно, они воспроизводятся без пропусков.
 - При использовании MP3 или AAC убедитесь, что пропуск минимален. Если вы беспокоитесь о пропуске, используйте файлы WAV или FLAC.
 - Воспроизведение без пропусков невозможно, когда формат преобразуется (транскодируется) сервером.
 - Воспроизведение без пропусков невозможно в режиме DMR.

Категория	Расширение	Поток	Частота дискретизации	Разрядность	Канал	Битрейт	VBR/CBR
MP3^a	.mp3	MPEG-1/2 Audio Layer-3	32 кГц, 44,1 кГц, 48 кГц	16 бит	2-кан.	8 кб/сек до 320 кб/сек	Поддерживается/Поддерживается
			32 кГц, 44,1 кГц, 48 кГц	16 бит	2-кан.	8 кб/сек до 320 кб/сек	Поддерживается/Поддерживается
			32 кГц, 44,1 кГц, 48 кГц	16 бит	2-кан.	8 кб/сек до 320 кб/сек	Поддерживается/Поддерживается
			32 кГц, 44,1 кГц, 48 кГц	16 бит	2-кан.	8 кб/сек до 320 кб/сек	Поддерживается/Поддерживается

Категория	Расширение	Поток	Частота дискретизации	Разрядность	Канал	Битрейт	VBR/CBR
WAV	.wav	LPCM	32 кГц, 44,1 кГц, 48 кГц, 88,2 кГц, 96 кГц, 176,4 кГц, 192 кГц	16 бит, 24 бит	2-кан.	5 кб/сек до 320 кб/сек	Поддерживается/Поддерживается
			32 кГц, 44,1 кГц, 48 кГц	16 бит	2-кан.	5 кб/сек до 320 кб/сек	Поддерживается/Поддерживается
			32 кГц, 44,1 кГц, 48 кГц	16 бит	2-кан.	5 кб/сек до 320 кб/сек	Поддерживается/Поддерживается
			32 кГц, 44,1 кГц, 48 кГц	16 бит	2-кан.	5 кб/сек до 320 кб/сек	Поддерживается/Поддерживается
WMA	.wma	WMA2/7/8/9 ^b	32 кГц, 44,1 кГц, 48 кГц	16 бит	2-кан.	5 кб/сек до 320 кб/сек	Поддерживается/Поддерживается
			32 кГц, 44,1 кГц, 48 кГц	16 бит	2-кан.	5 кб/сек до 320 кб/сек	Поддерживается/Поддерживается
			32 кГц, 44,1 кГц, 48 кГц	16 бит	2-кан.	5 кб/сек до 320 кб/сек	Поддерживается/Поддерживается
			32 кГц, 44,1 кГц, 48 кГц	16 бит	2-кан.	5 кб/сек до 320 кб/сек	Поддерживается/Поддерживается
AAC	.m4a .aac	MPEG-4 AAC LC MPEG-4 HE AAC (aacPlus v1/2)	32 кГц, 44,1 кГц, 48 кГц	16 бит	2-кан.	16 кб/сек до 320 кб/сек	Поддерживается/Поддерживается
			32 кГц, 44,1 кГц, 48 кГц	16 бит	2-кан.	16 кб/сек до 320 кб/сек	Поддерживается/Поддерживается
			32 кГц, 44,1 кГц, 48 кГц	16 бит	2-кан.	16 кб/сек до 320 кб/сек	Поддерживается/Поддерживается
			32 кГц, 44,1 кГц, 48 кГц	16 бит	2-кан.	16 кб/сек до 320 кб/сек	Поддерживается/Поддерживается

Категория	Расширение	Поток	Частота дискретизации	Разрядность	Канал	Битрейт
Apple Lossless	.m4a .mp4	Apple Lossless	32 кГц, 44,1 кГц, 48 кГц, 88,2 кГц, 96 кГц	16 бит, 24 бит	2-кан.	—
			32 кГц, 44,1 кГц, 48 кГц	16 бит, 24 бит	2-кан.	—
			32 кГц, 44,1 кГц, 48 кГц	16 бит, 24 бит	2-кан.	—
			32 кГц, 44,1 кГц, 48 кГц	16 бит, 24 бит	2-кан.	—
FLAC^c	.flac	FLAC	32 кГц, 44,1 кГц, 48 кГц, 88,2 кГц, 96 кГц, 176,4 кГц, 192 кГц	16 бит, 24 бит	2-кан.	—
			32 кГц, 44,1 кГц, 48 кГц, 88,2 кГц, 96 кГц, 176,4 кГц, 192 кГц	16 бит, 24 бит	2-кан.	—
			32 кГц, 44,1 кГц, 48 кГц	16 бит, 24 бит	2-кан.	—
			32 кГц, 44,1 кГц, 48 кГц	16 бит, 24 бит	2-кан.	—

Категория	Расширение	Поток	Частота дискретизации	Разрядность	Канал
AIFF	.aiff	AIFF	Частота дискретизации	16 бит, 24 бит	2-кан.
	.aif				
DSD	.dff	DSDIFF	Частота дискретизации	1 бит	2-кан.
	.dsf	DSF			

Категория	Расширение	Поток	Частота дискретизации	Разрядность	Канал
USB/Music Server (Wired):			32 кГц, 44,1 кГц, 48 кГц, 88,2 кГц, 96 кГц, 176,4 кГц, 192 кГц	16 бит, 24 бит	2-кан.
	Music Server (Wireless):				
USB/Music Server (Wired):			2.8224 МГц	1 бит	2-кан.
	Music Server (Wireless):	Нет			
USB/Music Server (Wired):			2-кан.	1 бит	2-кан.
	Music Server (Wireless):	Нет			

а «Технология декодирования аудиосигналов MPEG Layer-3 лицензирована от Fraunhofer IIS и Thomson multimedia.»

б Могут воспроизводиться файлы, закодированные с помощью Windows Media Codec 9, но некоторые части стандарта не поддерживаются; в частности, Pro, Lossless, Voice.

с Не поддерживаются несжатые файлы FLAC. Pioneer не гарантирует воспроизведение.

Об iPod/iPhone/iPad



“Made for iPod,” “Made for iPhone” и “Made for iPad” означает, что электронный прибор был разработан с целью подключения определенно к iPod, iPhone или iPad соответственно, и имеется сертификация разработчика о соответствии с техническими характеристиками Apple. Apple не несет ответственности за работу данного устройства или его соответствие со стандартами по технике безопасности или регулятивными нормами. Пожалуйста, обратите внимание, что использование данного прибора с iPod, iPhone или iPad может отрицательно сказываться на качестве беспроводной связи.

USB работает с iPhone 5s, iPhone 5c, iPhone 5, iPhone 4s, iPhone 4, iPhone 3GS, iPad Air, iPad (3-е и 4-е поколения), iPad 2, iPad mini с Retina Display, iPad mini, iPod touch (с 1-го по 5-е поколение) и iPod nano (с 3-го по 7-е поколение).

AirPlay работает с iPhone, iPad и iPod touch с iOS 4.3.3 или выше, Mac с OS X Mountain Lion или выше и ПК с iTunes 10.2.2 или выше.

Apple, AirPlay, iPad, iPhone, iPod, iPod nano, iPod shuffle, iPod touch, Retina, iTunes, Safari, Bonjour, Mac, Mac OS u OS X являются торговыми знаками компании Apple Inc., зарегистрированными в США и других странах.

iPad Air, iPad mini являются торговыми знаками компании Apple Inc.

Логотип AirPlay является торговым знаком компании Apple Inc.

App Store является знаком обслуживания Apple Inc.

О технологиях aptX



© 2013 CSR plc и его сестринские компании. Знак aptX® и логотип aptX logo являются товарными знаками CSR plc или одной из его сестринских компаний и могут быть зарегистрированы одной или несколькими инстанциями.

О технологиях Wi-Fi®



Логотип Wi-Fi CERTIFIED является знаком сертификации Wi-Fi Alliance.



Идентификационная марка Wi-Fi Protected Setup является маркой Wi-Fi Alliance.

О функции Spotify

Программное обеспечение Spotify подпадает под действие лицензий сторонних разработчиков:
www.spotify.com/connect/third-party-licenses

Технические характеристики

Усилитель

Выходная среднеквадратическая мощность 50 Вт + 50 Вт
(1 кГц, 10 % коэффициент гармоник, 4 Ом)
Гарантированный импеданс громкоговорителя
. от 4 Ом до 16 Ом
Наушники рекомендуется: 32 Ом

Секция тюнера

Частотный диапазон (FM) 87,5 МГц до 108 МГц
Частотный диапазон (AM) 522 кГц до 1620 кГц
Вход антенны (FM) 75 Ом несбалансированный
Антенна (AM) Рамочная антенна

Раздел Bluetooth

Версия Стандарт Bluetooth Вер. 3.0
Выход Стандарт Bluetooth класс 2
Приблизительная дальность передачи по линии прямой
видимости* Примерно 10 м
Диапазон частот 2,4 ГГц
Поддерживаемые конфигурации Bluetooth A2DP, AVRCP
Поддерживаемый кодек

. SBC (Subband Codec), AAC, APT-X

* Дальность передачи по линии прямой видимости указана
приблизительно.

Действительные поддерживаемые расстояния передачи могут
отличаться, в зависимости от условий окружающей среды.

Раздел сети (Проводной)

Терминал LAN гнездо Ethernet
10BASE-T/100BASE-TX

Раздел сети (Беспроводной)

Стандарты WLAN IEEE 802.11b, IEEE 802.11g
Частотный диапазон 2,412 ГГц до 2,472 ГГц
(2,4 ГГц ISM диапазон, 13 каналов)
От канала 1 до канала 13
Модуляция звучания . . . Режим 802.11b (DS-SS: IEEE 802.11b)
Режим 802.11g (OFDM: IEEE 802.11g)

Другие разъемы

Электропитание
Разъем для USB 5 V, 2,1 A

Остальное

Источник питания от 220 В до 230 В перем. тока, 50 Гц
Потребляемая мощность
Включение питания 52 Вт
В режиме ожидания 0,5 Вт
Режим ожидания (BT Standby вкл) 0,5 Вт
Режим ожидания (Quick Start Mode вкл) 3,0 Вт
Режим ожидания (BT Standby вкл,
Quick Start Mode вкл) 3,3 Вт
Автоматическое отключение питания
. 15 мин (по умолчанию), 30 мин, 60 мин, выкл
Размеры
Ширина 290 мм
Высота 98 мм
Глубина 333 мм
Вес 4,8 кг

Громкоговорителей (только X-NM82)

Тип
Система громкоговорителей 2-полосного типа
Купольный твитер 2,5 см
Низкочастотный динамик 12 см
Максимальная входная мощность 50 Вт
Сопrotивление 4 Ом
Размеры
Ширина 156 мм
Высота 266 мм
Глубина 258 мм
Вес 4,3 кг/каждый

Громкоговорителей (только X-NM72)

Тип
Система громкоговорителей 2-полосного типа
Купольный твитер 2,5 см
Низкочастотный динамик 12 см
Максимальная входная мощность 50 Вт
Сопrotивление 4 Ом
Размеры
Ширина 148 мм
Высота 263 мм
Глубина 213 мм
Вес 3,3 кг/каждый

Принадлежности

Пульт дистанционного управления 1
Сухие батарейки IEC R03 размера AAA 2
Рамочная антенна AM 1
Проволочная антенна FM 1
Антенна WLAN 2
Громкоговоритель
(Только X-NM82 и X-NM72) 2
Кабеля громкоговорителей
(Только X-NM82 и X-NM72) 2
Предохранительная противоскользящая подкладка
(только X-NM82) 8
Подставка для iPhone/iPad 1
Гарантийный талон 1
Краткое руководство пользователя 1
Кабель питания
Данное руководство по эксплуатации (CD-ROM)

Примечание

- Технические характеристики указаны для напряжения 230 В.
- В связи с постоянным совершенствованием изделия технические характеристики и конструкция могут быть изменены без предварительного уведомления.
- Названия корпораций и изделий, упомянутые в данном документе, являются торговыми марками или зарегистрированными торговыми марками соответствующих корпораций.
- Данное изделие не предназначено для использования в Японии.
- Это изделие снабжено комплектом шрифта *FontAvenue*[®], который лицензируется NEC Corporation. *FontAvenue* - это зарегистрированный торговый знак NEC Corporation.
- *iOS* является торговой маркой, право на торговую марку которой в США и определенных других странах принадлежит Cisco.
- *Android* и *Google Play* являются торговыми марками Google Inc.

Ubiquitous WPS2.0

Copyright© 2007-2014 Ubiquitous Corp.

Дату изготовления оборудования можно определить по серийному номеру, который содержит информацию о месяце и годе производства.

Серийный номер

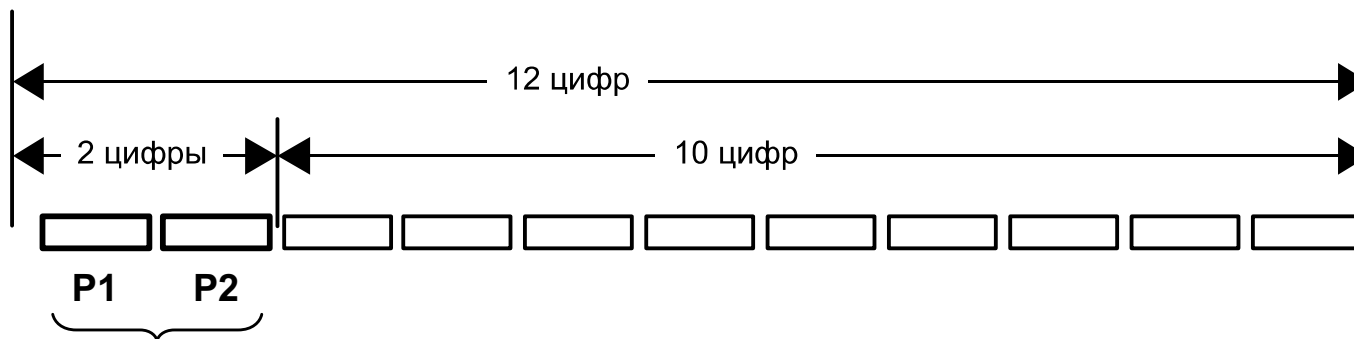

Дата изготовления оборудования

P1 - Год изготовления

Год	2001	2002	2003	2004	2005	2006	2007	2008	2009	2010
Символ	A	B	C	D	E	F	G	H	I	J

Год	2011	2012	2013	2014	2015	2016	2017	2018	2019	2020
Символ	K	L	M	N	O	P	Q	R	S	T

P2 - Месяц изготовления

Месяц	1	2	3	4	5	6	7	8	9	10	11	12
Символ	A	B	C	D	E	F	G	H	I	J	K	L

Примечание:

В соответствии со статьей 5 Закона Российской Федерации "О защите прав потребителя" и Указанием Правительства Российской Федерации № 720 от 16 июня 1997 года корпорация Pioneer Europe NV устанавливает условие на следующую продолжительность срока службы официально поставляемых на Российский рынок товаров.

Аудио и видеооборудование: 7 лет

Переносное аудиооборудование: 6 лет

Другое оборудование (наушники, микрофон и т.д.): 5 лет

Автомобильная электроника: 6 лет

D3-7-10-6_A1_Ru

<http://www.pioneer-rus.ru>

<http://www.pioneer.eu>

© PIONEER HOME ELECTRONICS CORPORATION, 2014.

Все права защищены.

PIONEER HOME ELECTRONICS CORPORATION

1-1, Shin-ogura, Saiwai-ku, Kawasaki-shi, Kanagawa 212-0031, Japan

Корпорация Пайонир Хоум Электроникс

1-1, Син-Огура, Сайвай-ку, г. Кавасаки, префектура Канагава, 212-0031, Япония

Импортер: ООО "ПИОНЕР РУС"

125040, Россия, г. Москва, ул. Правды, д.26 Тел.: +7(495) 956-89-01

PIONEER ELECTRONICS (USA) INC.

P.O. BOX 1540, Long Beach, California 90801-1540, U.S.A. TEL: (800) 421-1404

PIONEER ELECTRONICS OF CANADA, INC.

340 Ferrier Street, Unit 2, Markham, Ontario L3R 2Z5, Canada TEL: 1-877-283-5901, 905-479-4411

PIONEER EUROPE NV

Haven 1087, Keetberglaan 1, B-9120 Melsele, Belgium TEL: 03/570.05.11

PIONEER ELECTRONICS ASIACENTRE PTE. LTD.

253 Alexandra Road, #04-01, Singapore 159936 TEL: 65-6472-7555

PIONEER ELECTRONICS AUSTRALIA PTY. LTD.

5 Arco Lane, Heatherton, Victoria, 3202, Australia, TEL: (03) 9586-6300

PIONEER ELECTRONICS DE MEXICO S.A. DE C.V.

Bldv.Manuel Avila Camacho 138 10 piso Col.Lomas de Chapultepec, Mexico, D.F. 11000 TEL: 55-9178-4270

K002*_B5_Ru

<ARC8422-A>

Сделано во Вьетнаме