

Panasonic®

Инструкция по эксплуатации для улучшения характеристик Цифровая фотокамера

Модель №. **DMC-TZ35**

LUMIX

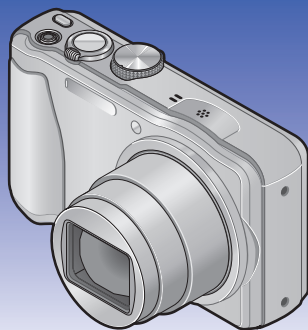

Перед использованием этого изделия, пожалуйста, внимательно прочитайте данные инструкции и сохраните это руководство для дальнейшего использования.



VQT4P32
M1212KZ0

Содержание

Перед использованием

Перед использованием	5
Стандартные принадлежности	7
Названия и функции основных частей	8
Кнопка курсора	9

Подготовка

Зарядка батареи.....	10
Установка батареи.....	11
Зарядка батареи.....	12
Оставшийся заряд батареи	14
Рекомендации относительно количества записываемых изображений и времени работы	14
Установка и извлечение карты памяти (дополнительная принадлежность)	16
Место сохранения изображений (карты памяти и встроенная память).....	17
Рекомендации по емкости записи (изображения/время записи)	18
Установка часов	19
Для изменения установки времени.....	20

Основы

Последовательность операций	21
Фотосъемка с Вашими индивидуальными установками	
Режим [Программа AE].....	23
Настройка фокусировки	24
Фотосъемка с автоматическими установками	
Режим [Интеллект. АФ].....	25
Использование вспышки.....	25
Автоматическое распознавание сцены	26
Установка Удачные цвета	26
[Движ. без смаз.]	27
[Ночн. сним. с рук]	27
[HDR]	28
Следящий АФ.....	29
Ограничения режима [Интеллект. АФ]	30

Съемка движущихся изображений... 31	
Запись фотоснимков во время записи движущегося изображения	34
Просмотр Ваших фотоснимков..... 35	
Просмотр движущихся изображений	36
Захват фотоснимков из движущихся изображений	37
Увеличение и просмотр	
"Воспроизведение с увеличением"	38
Просмотр списка изображений	
"Мульти Воспроизведение"	38
Поиск изображений по дате записи (Календарный поиск).....	39
Удаление изображений	40
Для удаления нескольких (до 50)/	
Для удаления всех изображений	41
Установка меню	42
Тип меню	43
Использование быстрого меню	44
Использование меню [Настр.]..... 45	
[Уст. часов]	45
[Мировое время]	45
[Дата поездки]	45
[Звук. сигн.].....	45
[Громкость динамика].....	46
[Пам. польз уст]	46
[Монитор].....	46
[Яркость монитора].....	47
[Контр линии]	47
[Гистограмма].....	48
[Видео Рамка зап.].....	48
[Восст.трансф.].....	48
[Эконом. реж.]	49
[Авт. просм.]	49
[Сброс №].....	50
[Сброс].....	50
[Режим USB].....	50
[Вывод]	51
[VIERA link]	51
[3D показ]	51
[Поверн. ЖКД]	52
[Просм. версии].....	52
[Форматир.]	53
[Язык].....	53
[Опт. стаб. демо.]	54

Применения (Съемка)

Изменение информационного дисплея при записи.....	55
Использование трансфокации.....	56
Типы трансфокатора и использование.....	57
Фотосъемка со вспышкой.....	59
Фотосъемка крупным планом.....	61
[Макро зум] (Увеличение близко расположенных объектов).....	61
Диапазон фокусировки.....	62
Фотосъемка с использованием таймера автоспуска.....	63
Фотосъемка с компенсацией экспозиции.....	64
Запись при автоматическом изменении экспозиции ([Авт. брекетинг]).....	65
Определение диафрагмы и скорости затвора и запись.....	66
Режим [Пр-т диафр.].....	66
Режим [Пр-т затвора].....	67
Режим [Ручная экспоз.].....	68
Съемка с другими эффектами изображения	
Режим [Творческий контроль].....	69
[Выразительн.].....	70
[Ретро].....	70
[Высокотональный].....	70
[Недозэкспонирование].....	70
[Сепия].....	71
[Динамический монохром].....	71
[Выраз. искусство].....	71
[Высоко-динам.].....	71
[Кросс-процесс].....	72
[Эффект мыльницы].....	72
[Эффект миниатюры].....	73
[Нерезкое изображение].....	74
[Звездный фильтр].....	74
[Цветовой акцент].....	74
Запись панорамных изображений	
Режим [Панорамный снимок].....	75

Фотосъемка в соответствии с условиями сцены

[Сюжетный реж.].....	78
[Портрет].....	79
[Ровная кожа].....	79
[Пейзаж].....	79
[Спорт].....	80
[Ночн. портрет].....	80
[Ночн. пейзаж].....	80
[Портат.ноч.снимок].....	81
[HDR].....	81
[Еда].....	81
[Ребенок].....	82
[Дом.животное].....	82
[Закат].....	82
[Выс. чувств.].....	83
[Звездное небо].....	83
[Сквозь Стекло].....	83
[Подвод. съемка].....	84
[Режим 3D фото].....	85

Регистрация Ваших индивидуальных установок и запись

Режим [Пользов.].....	86
[Пам. польз уст].....	86
[Пользов.].....	87

Функция серии..... 88

Запись с функцией распознавания лиц [Опред. лица]..... 90

Регистрация изображений лиц.....	91
Редактирование или удаление информации о зарегистрированных людях.....	92

Функции, полезные во время

путешествия..... 93

[Дата поездки].....	93
[Мировое время].....	94

Ввод текста..... 95

Использование меню [Зап.] 96

[Формат]	96
[Разм. кадра]	96
[Качество]	97
[Светочувст.]	97
[Бал. бел.]	98
[Режим аф]	100
[Быстр. Аф]	101
[Опред. лица]	102
[Режим замера]	102
[Инт. экспоз.]	102
[Мин. выдержка]	103
[Инт.разреш.]	103
[Цифр. увел]	103
[Серийн.съемк]	104
[Цвет.режим]	104
[Всп. ламп. Аф]	104
[Корр.кр.гл.]	105
[Движ. без смаз.]	105
[Ночн. сним. с рук]	105
[iHDR]	105
[Стабилиз.]	106
[Отпеч. даты]	106
[Уст. часов]	106

Использование меню [Видео] 107

[Формат записи]	107
[Кач-во зап.]	107
[Непрер. Аф]	108
[Шумоподав.]	108

Применения (Просмотр)**Разнообразные методы воспроизведения**

[Режим воспроизвед.] 109	
[Устан 2D/3D]	109
[Все]	109
[Слайд шоу]	110
[Фильтр.воспр.]	113
[Календарь]	114

Отретушированные изображения... 115

[Авторетуширование]	115
[Креативное ретуширование]	116

Использование меню [Воспроизв.]... 119

[Ред загол]	119
[Отпеч симв]	120
[Ретуширование]	121
[Редакт.видео]	122

[Изм.разм.]	123
[Подрезка]	124
[Избранное]	125
[Уст. печ.]	126
[Защитить]	127
[Ред. расп. лиц]	128
[Копия]	129

Подсоединение к другим устройствам**Просмотр на экране телевизора ... 130**

VIERA Link (HDMI) (HDAVI Control™)	132
Просмотр 3D фотоснимков	134

Сохранение фотоснимков и движущихся изображений в записывающем устройстве 136

Копирование с помощью установки карты памяти SD в записывающее устройство... 136	
Перезапись изображений для воспроизведения через аудиовидеокабели (дополнительные принадлежности)..... 136	

Сохранение фотоснимков и движущихся изображений на Вашем ПК 137

Установка прилагаемого программного обеспечения..... 137	
О прилагаемом программном обеспечении... 138	
Копирование фотоснимков и движущихся изображений 139	

Печать 141

Печать нескольких фотоснимков	142
Выполнение установок печати на фотокамере..... 143	
Печать с датой и текстом..... 144	

Прочее**Использование сетевого адаптера (дополнительная принадлежность) и DC переходника (дополнительная принадлежность) вместо батареи ... 145****Список индикаций ЖК-дисплея..... 146****Индикации сообщений..... 150****Вопросы&Ответы****Руководство по поиску и устранению неисправностей 152****Предостережения и примечания относительно использования 159**

Перед использованием

■ Обращение с фотокамерой

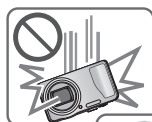

Не подвержайте фотокамеру чрезмерному воздействию вибрации, усилий или давления.

- Избегайте использования фотокамеры при следующих условиях, которые могут повредить объектив, ЖК-дисплей или корпус фотокамеры. Это может также вызвать неисправность фотокамеры или невозможность записи.
 - Падение или удар фотокамеры о твердую поверхность
 - Сидение с фотокамерой, находящейся в кармане брюк, или принудительное закидывание в наполненную сумку
 - Прикрепление аксессуаров к ремешку фотокамеры
 - Прикладывание чрезмерных усилий к объективу или ЖК-дисплею

Фотокамера не является пылезащищенной, устойчивой к брызгам или водонепроницаемой. Избегайте использования фотокамеры в местах с чрезмерным количеством пыли или песка, а также там, где вода может попасть на фотокамеру.

- Избегайте использования фотокамеры при следующих условиях, когда имеется опасность попадания песка, воды или посторонних материалов внутрь фотокамеры через объектив или отверстия вокруг кнопок. Будьте особенно внимательны, так как при таких условиях возможно повреждение фотокамеры, и такое повреждение может быть неустранимым.
 - В местах с чрезмерным количеством пыли или песка
 - Во время дождя или на побережье, где на фотокамеру может попасть вода

■ Конденсация (Когда объектив или ЖК-дисплей затуманивается)



- Может произойти конденсация, когда фотокамера подвергается внезапным изменениям температуры или влажности. Избегайте таких условий, при которых возможно загрязнение объектива или ЖК-дисплея, появление плесени или повреждение фотокамеры.
- В случае возникновения конденсации выключите камеру и подождите около двух часов перед ее использованием. После адаптации фотокамеры к окружающей температуре затуманивание очистится естественным образом.

■ Сначала обязательно выполните пробную съемку

Перед важными событиями, когда Вы планируете использовать фотокамеру (например, перед свадебной церемонией), обязательно выполните пробную съемку, чтобы убедиться в правильности записи изображений и звука.

■ Компенсация за неудачную съемку не предусмотрена

Не предусмотрена компенсация за неудачную съемку, если запись не выполнена из-за технических проблем с фотокамерой или картой памяти.

■ Соблюдайте законы о защите авторских прав

Неуполномоченное использование записей, содержащих защищенные авторским правом работы, для целей, отличающихся от личного использования, запрещается законом о защите авторских прав. Даже для личного пользования запись определенных материалов может быть ограничена.

■ Также обратитесь к разделу “Предостережения и примечания относительно использования” (→159)

- Пожалуйста, обратите внимание, что реальные органы управления и компоненты, пункты меню и другая информация для Вашей цифровой фотокамеры могут отличаться от приведенных на иллюстрациях или экранах в этом руководстве.
- Значки режима записи
Вы можете выбирать и выполнять указанные меню и функции для режимов записи, показанных синим на рисунках регулятора режимов рядом со заголовками разделов.



На приведенном слева примере следующие режимы записи: **iA, P, A, S и M.**

* C1 и C2 будут различаться в зависимости от режимов записи, зарегистрированных для пользовательских установок.

Стандартные принадлежности

Перед использованием фотокамеры проверьте наличие всех прилагаемых принадлежностей.

- Принадлежности и их форма будут различаться в зависимости от страны или региона, в котором была приобретена фотокамера. Подробную информацию относительно принадлежностей см. в Основной инструкции по эксплуатации.
- Батарейный блок обозначается в тексте как батарейный блок или батарея.
- Карта памяти SD, карта памяти SDHC и карта памяти SDXC указываются как карта памяти в этом тексте.
- Пожалуйста, надлежащим образом утилизируйте все упаковочные материалы.
- Храните мелкие детали в безопасном месте вне доступа детей.

■ Дополнительные принадлежности

- **Карты памяти являются дополнительными принадлежностями.** Вы можете записывать или воспроизводить изображения на встроенной памяти, когда не используется карта памяти. (→17)
- В случае утери прилагаемых принадлежностей обратитесь к дилеру или в ближайший сервисный центр.
(Вы можете приобрести принадлежности отдельно.)

Названия и функции основных частей

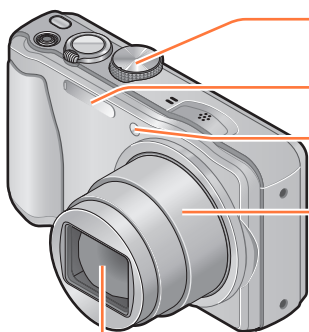

Объектив

Регулятор режимов

Используйте его для выбора режима записи.

Вспышка (→59)

**Индикатор таймера автоспуска (→63) /
Вспомогательная лампа АФ (→104)**

Тубус объектива

Микрофон (→22)

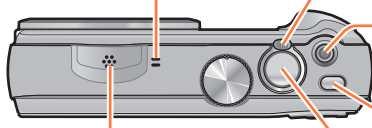

Динамик

Рычажок трансфокатора (→56)

Управляйте им при увеличении удаленного объекта, чтобы записать его крупным планом.

Кнопка движущегося изображения (→31)

Запись движущихся изображений.

Кнопка [ON/OFF] фотокамеры

Используйте его для включения и выключения питания фотокамеры.

Кнопка затвора (→23)

Используйте ее для фокусировки и записи фотоснимков.

Гнездо для крепления штатива

Не прикрепляйте к штативу с длиной винта 5,5 мм или более. Такое действие может повредить этот аппарат.

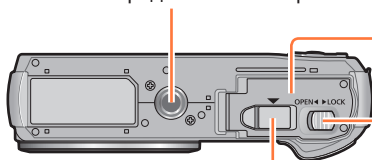

Крышка DC переходника

Дверца для карты памяти/батарей (→11, 16)

Рычажок отжимания (→11, 16)

● Приведенные здесь иллюстрации и экраны могут отличаться для реального изделия.

Кнопка [EXPOSURE]

Управляйте ей при установке скорости затвора или величины диафрагмы.
(Только в режиме **A S M**) (→66, 67, 68)

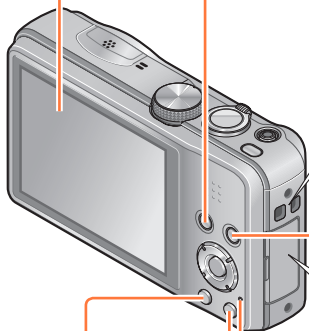
ЖК-дисплей
(→47)

Кнопка [DISP.]
Используйте ее для изменения индикации. (→55)

Лампочка зарядки
(→12)

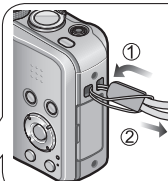

Во избежание падения фотокамеры рекомендуется использовать прилагаемый наручный ремешок.

Кнопка воспроизведения (→109)

Используйте его для выбора режима записи или режима воспроизведения.
Удерживая кнопку воспроизведения при выключенной фотокамере, Вы можете включить фотокамеру в режиме воспроизведения.

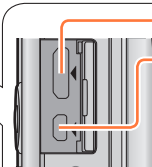
**Гнездо [HDMI] (→130)****Гнездо [AV OUT/DIGITAL]**
(→12,130, 139, 141)

Это гнездо также используется при зарядке батареи.(→12)

Кнопка [Q.MENU] / [M / S]

В режиме записи: Отображается быстрое меню. (→44)
В режиме воспроизведения: Удаляются изображения. (→40)
Во время операций меню: Восстанавливается предыдущий экран.

Кнопка курсора**[MENU/SET]**

- Используйте для отображения меню, ввода установок и др (→42).

Кнопка курсора влево (◀)

- Таймер автоспуска (→63)

Кнопка курсора вниз (▼)

- Режим макро и др. (→61)

**Кнопка курсора вверх (▲)**

- Компенсация экспозиции, автоматический брекетинг и др. (→64, 65)

Кнопка курсора вправо (▶)

- Вспышка (→59)

● В данном руководстве используемая кнопка указана с помощью ▲ ▼ ◀ ▶.

● Приведенные здесь иллюстрации и экраны могут отличаться для реального изделия.

Зарядка батареи

Обязательно используйте указанные для этой фотокамеры сетевой адаптер (прилагается), соединительный кабель USB (прилагается) и батарею.

- Всегда выполняйте зарядку перед использованием в первый раз! (при поставке батарея не заряжена)
- Зарядите батарею, вставив ее в фотокамеру.

Состояние фотокамеры	Зарядка
Выключено	Да
Включено	Нет*

* Только во время воспроизведения фотокамера работает от питания, подаваемого от электрической розетки через соединительный кабель USB (прилагается). (Батарея не заряжена.)

- Если батарея не вставлена, зарядка и подача питания не выполняются.

■ Относительно батарей, которые можно использовать с этим устройством

Известно, что на рынке имеются в продаже поддельные батарейные блоки, которые выглядят чрезвычайно похожими на настоящие изделия. Некоторые из таких батарейных блоков не имеют достаточной внутренней защиты, удовлетворяющей требованиям соответствующих стандартов безопасности. Существует вероятность возгорания или взрыва таких батарейных блоков. Пожалуйста, имейте в виду, что наша компания не несет ответственности за любые несчастные случаи или сбои в работе, произошедшие в результате использования поддельного батарейного блока. Чтобы быть уверенными в безопасности изделий, рекомендуется использовать оригинальный батарейный блок производства компании Panasonic.

Установка батареи

Чтобы зарядить батарею, вставьте ее в фотокамеру.

- 1 Сдвиньте в положение [OPEN] и откройте дверцу для карты памяти/батареи**

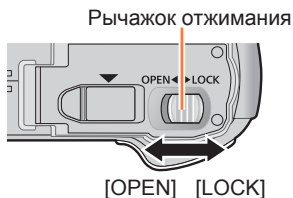

- 2 Полностью вставьте батарею**

- Убедитесь в том, что батарея вставлена в правильном направлении.
- Полностью вставьте батарею до упора, и убедитесь, что она зафиксирована с помощью рычажка.



- 3 Закройте дверцу для карты памяти/батареи**

- Сдвиньте в положение [LOCK].

■ Для извлечения батареи

Сдвиньте рычажок на отсеке карты памяти/батареи в направлении стрелки.

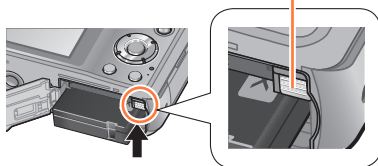

- Всегда используйте оригинальные батареи Panasonic.
- Если Вы используете другие батареи, невозможно гарантировать качество данного изделия.
- После использования извлеките батарею из фотокамеры.
- Для извлечения батареи выключите фотокамеру и подождите, пока индикатор LUMIX не погаснет на ЖК-дисплее. (Если Вы не дожидаетесь этого момента, это может привести к неправильному функционированию фотокамеры и может привести к повреждению карты памяти или записанных данных.)

Зарядка батареи

Рекомендуется выполнять зарядку в месте с окружающей температурой между 10 °C и 30 °C (совпадающей с температурой батареи).

Убедитесь, что фотокамера выключена.

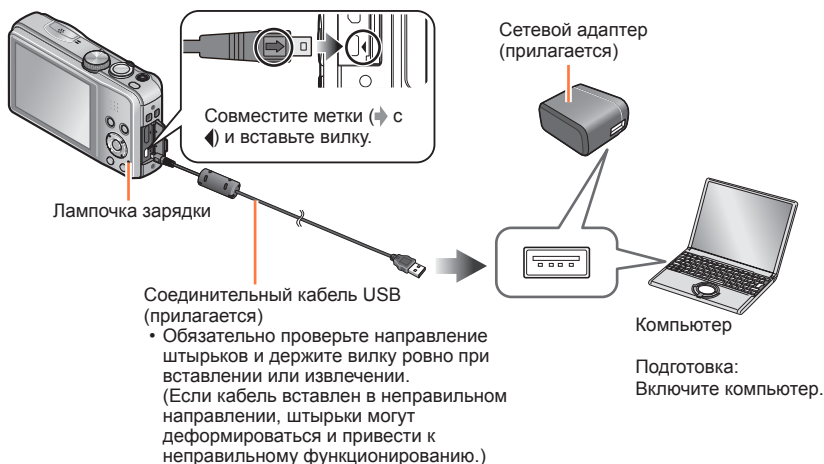

■ Зарядка батареи при подсоединении фотокамеры к электрической розетке

Соедините сетевой адаптер (прилагается) и фотокамеру с помощью соединительного кабеля USB (прилагается) и подключите сетевой адаптер (прилагается) к электрической розетке.

■ Зарядка батареи через компьютер

Подсоедините компьютер к фотокамере с помощью соединительного кабеля USB (прилагается).

- Может быть невозможно заряжать батарею от некоторых компьютеров в зависимости от технических характеристик компьютера.
- Если во время зарядки компьютер перешел в спящий режим, зарядка может остановиться.
- Если к фотокамере подсоединен компьютер, не подключенный к электрической розетке, батарея ноутбука будет разряжаться. Не оставляйте фотокамеру и ноутбук в подсоединенном состоянии в течение длительного периода времени.
- Обязательно подсоедините соединительный кабель USB к разъему USB на Вашем компьютере. Не подсоединяйте соединительный кабель USB к разъему USB на мониторе, клавиатуре, принтере или концентраторе USB.

■ Индикации лампочки зарядки

Горит: Выполняется зарядка

Погасла: Зарядка завершена (После остановки зарядки батареи отсоедините фотокамеру от электрической розетки или компьютера.)

■ Примечания относительно времени зарядки

При использовании сетевого адаптера (прилагается)

Время зарядки	Приблиз. 210 мин.
---------------	-------------------

- Приведенное выше время зарядки представляет собой время, необходимое для зарядки в случае полностью разряженной батареи. Время, необходимое для зарядки, различается в зависимости от условий использования батареи. Зарядка занимает больше времени при высокой или низкой температуре, а также когда батарея не использовалась в течение длительного периода времени.
- Время, необходимое для зарядки через компьютер, различается в зависимости от условий технических характеристик компьютера.

- Не используйте никакие другие соединительные кабели USB за исключением прилагаемого или оригинального соединительного кабеля USB Panasonic (дополнительная принадлежность). Использование кабелей, отличающихся от указанных выше, может привести к неисправности.
- Не используйте никакие другие сетевые адаптеры, за исключением прилагаемого. Это может привести к неправильной работе фотокамеры.
- Не используйте кабельный удлинитель USB.
- Сетевой адаптер (прилагается) и соединительный кабель USB (прилагается) являются специально предназначенными принадлежностями для данной фотокамеры. Не используйте их для других устройств.
- При наличии каких-либо проблем, связанных с электрической розеткой (т.е. сбоя питания), зарядка может не завершиться надлежащим образом. Отсоедините соединительный кабель USB (прилагается) и заново подсоедините его к фотокамере.
- Если лампочка зарядки не горит или мигает даже в случае правильного подсоединения фотокамеры к сетевому адаптеру (прилагается) или к компьютеру, зарядка перешла в состояние ожидания, так как температура находится не в подходящем диапазоне для зарядки. Это не является неисправностью. Заново подсоедините соединительный кабель USB (прилагается) и попробуйте выполнить зарядку в месте с окружающей температурой от 10 °C до 30 °C (температурные условия применяются также к самой батарее).

Оставшийся заряд батареи

При использовании фотокамеры отображается оставшаяся емкость батареи.

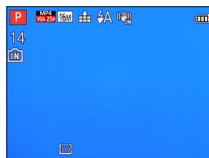

Оставшийся заряд батареи (только при использовании батареи)



Если значок батареи мигает красным, перезарядите или замените батарею.

Рекомендации относительно количества записываемых изображений и времени работы

Количество доступных для записи изображений или доступное время работы могут различаться в соответствии с состоянием окружающей среды и условиями использования. Значения могут уменьшаться, если часто используется вспышка, трансфокатор или другие функции; а также в условиях холодного климата.

■ Запись фотоснимков

Количество доступных для записи изображений	Приблиз. 260 изображений	Согласно стандарту CIPA
Время записи	Приблиз. 130 мин.	

● Условия записи по стандарту CIPA

CIPA является аббревиатурой от [Camera & Imaging Products Association].

- Режим [Программа AE]
- Температура: 23 °C/Влажность: 50%RH относительной влажности при включенном ЖК-дисплее.
- С использованием карты памяти SD Panasonic (32 МБ).
- С использованием прилагаемой батареи.
- Начало записи через 30 секунд после включения фотокамеры. (Когда функция оптического стабилизатора изображения установлена в положение [ON].)
- Запись через каждые 30 секунд с полным использованием вспышки при выполнении каждой второй записи.
- Перемещение рычажка трансфокатора из положения Теле в положение Широкоугольный и обратно при каждой записи.
- Выключение фотокамеры через каждые 10 снимков и отсутствие использования до уменьшения температуры батареи.

Количество уменьшается при увеличении интервалов – например, приблиз. на четверть для 2-минутных интервалов при указанных выше условиях.

■ Запись движущихся изображений

[Формат записи] ([Кач-во зап.])	[AVCHD] ([FHD/50i])	[MP4] ([FHD/25p])
Доступное время записи	Приблиз. 85 мин.	Приблиз. 85 мин.
Действительное доступное время записи	Приблиз. 40 мин.	Приблиз. 40 мин.

● Условия записи

- Температура 23 °C, Влажность 50%RH
- Время, в течение которого действительно можно выполнять запись при повторном включении и выключении питания, запуске и остановке записи и использовании трансфокатора.

● На экране отображается оставшееся время для непрерывной записи

- Вы можете выполнять непрерывную запись движущегося изображения в [MP4] до 29 минут 59 секунд или приблиз. до 4 ГБ. (Так как при записи в [MP4] с установкой [FHD/25p] создаются файлы большего размера, время записи для таких движущихся изображений будет короче, чем 29 минут 59 секунд.)
- Если опция [Кач-во зап.] движущихся изображений [AVCHD] установлена на [FHD/50i], Вы можете выполнять непрерывную запись движущихся изображений до 29 минут 59 секунд.

■ Просмотр изображений

Время воспроизведения	Приблиз. 200 мин.
-----------------------	-------------------

- Количество доступных для записи изображений или доступное время работы могут различаться в соответствии с состоянием окружающей среды и условиями использования.
- Если доступный для использования заряд батареи значительно уменьшается, срок службы батареи подходит к концу. Пожалуйста, приобретите новую батарею.

Установка и извлечение карты памяти (дополнительная принадлежность)

- Убедитесь, что фотокамера выключена.

1 Сдвиньте в положение [OPEN] и откройте дверцу для карты памяти/батареи

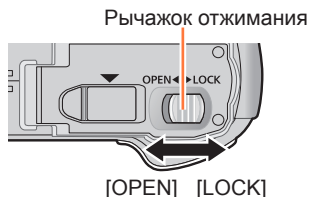

2 Полностью вставьте карту памяти

- Проверьте ориентацию: разъемы обращены к ЖК-дисплею
- Нажимайте на нее до щелчка.



Не прикасайтесь к разъемам на задней стороне карты памяти.

3 Закройте дверцу для карты памяти/батареи

- Сдвиньте в положение [LOCK].

■ Для извлечения карты памяти

Нажмите на центр карты памяти

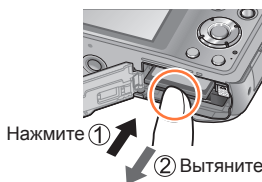

- Для предотвращения проглатывания держите карты памяти в недоступном для детей месте.
- Для извлечения карты памяти выключите фотокамеру и подождите, пока индикатор LUMIX не погаснет на ЖК-дисплее. (Если Вы не дожидаетесь этого момента, это может привести к неправильному функционированию фотокамеры и может привести к повреждению карты памяти или записанных данных.)

Место сохранения изображений (карты памяти и встроенная память)

Фотоснимки сохраняются на карте памяти, если она вставлена, или на встроенной памяти , если нет.

■ Встроенная память (приблиз. 90 МБ)

- **Изображения можно копировать между картами памяти и встроенной памятью. (→129)**
- Время доступа к встроенной памяти может превышать время доступа к карте памяти.

■ Совместимые карты памяти (дополнительная принадлежность)

Следующие основанные на стандарте SD карты памяти (рекомендуются изделия марки Panasonic)

Тип карты памяти	Емкость	Примечания
Карты памяти SD	8 МБ – 2 ГБ	<ul style="list-style-type: none"> • Можно использовать с устройствами, совместимыми с соответствующими форматами. • Перед использованием карт памяти SDXC проверьте, поддерживает ли Ваш компьютер и другие устройства такой тип карт памяти. http://panasonic.net/avc/sdcard/information/SDXC.html • Для записи движущихся изображений используйте карту памяти SD со скоростью "Class 4"* или выше. • Поддерживаются только карты памяти, приведенные в списке слева и имеющие указанные емкости.
Карты памяти SDHC	4 ГБ – 32 ГБ	
Карты памяти SDXC17	48 ГБ, 64 ГБ	

* Класс скорости SD является технической характеристикой при скорости непрерывной записи. Проверьте скорость SD на этикетке карты памяти или других материалах, связанных с картой памяти.

(Пример) CLASS  

- Самая последняя информация: <http://panasonic.jp/support/global/cs/dsc/> (Этот сайт только на английском языке.)

- Пока фотокамера выполняет доступ к карте памяти или встроенной памяти (для таких операций, как запись, считывание, удаление изображений или форматирование), не выключайте фотокамеру и не извлекайте батарею, карту памяти, сетевой адаптер (прилагается), сетевой адаптер (дополнительная принадлежность) или DC переходник (дополнительная принадлежность). Не подвергайте фотокамеру сотрясениям, ударам или воздействию статического электричества. Карта памяти или данные на карте памяти могут быть повреждены, и этот аппарат больше не может нормально работать. Если работа невозможна из-за вибрации, ударов или статического электричества, выполните операцию еще раз.
- Повторно отформатируйте карту памяти на этой фотокамере, если она ранее была отформатирована на компьютере или другом устройстве. (→53)
- Если переключатель защиты от записи установлен в положение "LOCK", карту памяти невозможно использовать для записи или удаления изображений, а также ее невозможно отформатировать.
- Рекомендуется копировать важные изображения на компьютер (поскольку электромагнитные волны, статическое электричество или неисправности могут привести к повреждению данных).



Переключатель

Рекомендации по емкости записи (изображения/время записи)

Количество доступных для съемки изображений и время записи отличаются пропорционально емкости карты памяти (и в зависимости от условий записи и типа карты памяти).

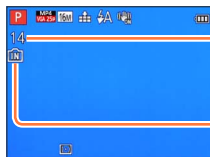

Расчетное количество оставшихся изображений или длительность времени записи (нажмите кнопку [DISP.], чтобы переключить отображение)

Отображается, когда карта памяти не вставлена (изображения будут сохраняться во встроенной памяти)

■ Количество записанных изображений (фотоснимки)

[Разм. кадра]	Встроенная память	2 ГБ	32 ГБ	64 ГБ
4:3 16М	14	300	4910	9880
4:3 5М	32	660	10620	21490
4:3 0.3М	510	10240	162960	247150

- Когда количество доступных для записи изображений превышает 99999, отображается индикация "+99999".

■ Длительность времени записи (движущиеся изображения)

([h], [m] и [s] указывают "часы", "минуты" и "секунды".)

Когда [Формат записи] находится в положении [AVCHD]

[Кач-во зап.]	Встроенная память	2 ГБ	32 ГБ	64 ГБ
[FHD/50i] / [HD/50p]	–	14m00s	4h10m00s	8h27m00s

Когда [Формат записи] находится в положении [MP4]

[Кач-во зап.]	Встроенная память	2 ГБ	32 ГБ	64 ГБ
[FHD/25p]	–	12m21s	3h23m17s	6h51m17s
[HD/25p]	–	23m36s	6h28m06s	13h05m11s
[VGA/25p]	2m23s	51m57s	14h14m08s	28h48m04s

- Отображаемое в таблице время является общим временем.
- Вы можете выполнять непрерывную запись движущегося изображения в [MP4] до 29 минут 59 секунд или приблиз. до 4 ГБ. (Так как при записи в [MP4] с установкой [FHD/25p] создаются файлы большего размера, время записи для таких движущихся изображений будет короче, чем 29 минут 59 секунд.)
- Если опция [Кач-во зап.] движущихся изображений [AVCHD] установлена на [FHD/50i], Вы можете выполнять непрерывную запись движущихся изображений до 29 минут 59 секунд.

Установка часов

При отправке фотокамеры с завода-изготовителя часы не установлены.

- Отсоедините устройство от сетевого адаптера (прилагается).

1 Нажмите кнопку [ON/OFF] фотокамеры

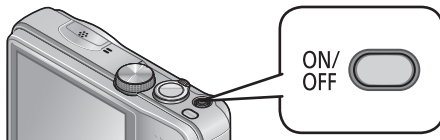

Питание включено.

Если экран выбора языка не отображается, перейдите к пункту **4**.

2 Пока отображается сообщение, нажмите [MENU/SET]

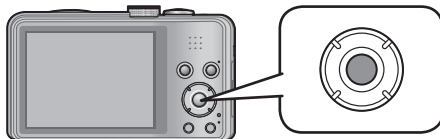

3 Нажмите ▲ ▼ для выбора языка и нажмите [MENU/SET]

- Появляется сообщение [Установите часы].

4 Нажмите [MENU/SET]

5 Нажмите ◀ ▶ для выбора пунктов (год, месяц, день, час, минута, порядок отображения или формат отображения времени) и нажмите ▲ ▼ для установки

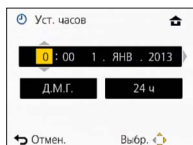

- Для отмены → Нажмите кнопку [↶ / ↷].

6 Нажмите [MENU/SET] для установки

7 Нажмите [MENU/SET]

- Для возврата к предыдущему экрану нажмите кнопку [↶ / ↷].

Для изменения установки времени

Выберите опцию [Уст. часов] из меню [Настр.] для изменения установок текущего времени.

- Установки часов будут поддерживаться приблиз. 3 месяца, даже если батарея удалена. (Только если полностью заряженная батарея была вставлена заранее за 24 часа.)

1 Выберите опцию [Уст. часов] из меню [Настр.] или из меню [Зап.]

- Относительно процедур установки меню. (→42)

2 Установите дату и время (Выполните пункты **5** - **6**. (→19))

- Если часы не установлены, невозможно напечатать правильную дату при заказе печати изображений в фотолаборатории или при нанесении даты на изображения с помощью опции [Отпеч. даты] или [Отпеч. симв.].
- После установки времени можно правильно напечатать дату даже в том случае, если дата на экране фотокамеры не отображается.

Последовательность операций

1

Нажмите кнопку
[ON/OFF]
фотокамеры
для включения
фотокамеры

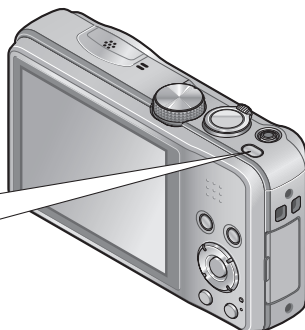

Установите на нужный режим записи

Правильно выставите
регулятор режимов на
режим, который Вы хотите
использовать.

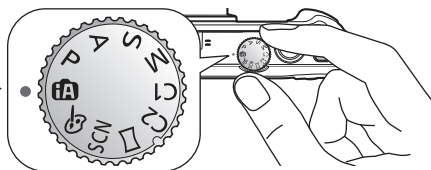

2

	Режим [Интеллект. АФ]	Фотосъемка с автоматическими установками. (→25)
P	Режим [Программа АЕ]	Фотосъемка с автоматическими установками скорости затвора и величины диафрагмы. (→23)
A	Режим [Пр-т диафр.]	Определение диафрагмы, а затем запись изображений. (→66)
S	Режим [Пр-т затвора]	Определение скорости затвора, а затем запись изображений. (→67)
M	Режим [Ручная экспоз.]	Определение диафрагмы и скорости затвора, а затем запись изображений. (→68)
C1 C2	Режим [Пользов.]	Запись изображений с помощью заранее зарегистрированных установок. (→86)
	Режим [Панорамный снимок]	Запись панорамных изображений. (→75)
SCN	[Сюжетный реж.]	Фотосъемка в соответствии со сценой. (→78)
	Режим [Творческий контроль]	Фотосъемка с подтверждением эффекта изображения. (→69)

(Продолжение на сл. стр.)

Направьте фотокамеру и выполните съемку

■ Фотосъемка

- ① Нажмите кнопку затвора наполовину, чтобы выполнить фокусировку
- ② Нажмите и удерживайте кнопку затвора, чтобы сделать снимок

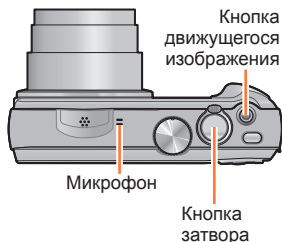

■ Запись движущихся изображений

- ① Нажмите кнопку движущегося изображения для начала записи
- ② Нажмите кнопку движущегося изображения еще раз для завершения записи

3

■ Удерживание фотокамеры

Вспомогательная лампа АФ



- Для предотвращения сотрясения фотокамеры держите ее обеими руками, прижав руки к корпусу и стоя со слегка расставленными ногами.
- Не прикасайтесь к объективу.
- Не закрывайте микрофон во время записи движущихся изображений.
- Не закрывайте вспышку или лампу. Не смотрите на них с близкого расстояния.
- Убедитесь, что фотокамера не перемещается в момент нажатия кнопки затвора.

- Во избежание падения фотокамеры рекомендуется использовать прилагаемый наручный ремешок.

Воспроизведение изображений

- ① Нажмите кнопку воспроизведения
- ② Смотрите изображения

Во время воспроизведения движущегося изображения/панорамного изображения
Пауза/воспроизведение



4

- Для переключения в режим записи нажмите кнопку воспроизведения еще раз или нажмите кнопку затвора наполовину вниз во время воспроизведения.

5

Нажмите кнопку [ON/OFF] фотокамеры для выключения фотокамеры



Фотосъемка с Вашими индивидуальными установками

Режим [Программа AE]



Величина диафрагмы и скорость затвора автоматически устанавливаются для записи.

Использование меню [Зап.] для изменения установок и настройки вашей индивидуальной среды записи.

1 Установите в положение P (Режим [Программа AE])

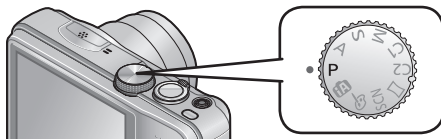

2 Выполните фотосъемку

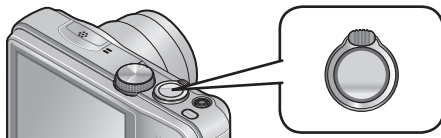

Нажмите наполовину
(слегка нажмите для
фокусировки)



Нажмите полностью
(нажмите кнопку до конца для
записи)

- Если отображается предупреждение о дрожании, используйте [Стабилиз.], штатив или [Автотаймер].
- Если диафрагма и скорость затвора показаны красным, Вы не получили соответствующую экспозицию. Вам нужно использовать вспышку, изменить установки [Светочувст.] или установить опцию [Мин. выдержка] для уменьшения скорости.

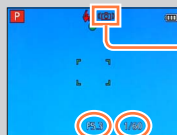

Величина
диафрагмы

Скорость затвора

Индикация
предупреждения
о дрожании

Настройка фокусировки

При установке опции [Режим аф] на  (Фокусировка по 1 участку) фокусировка выполняется на область АФ в центре изображения. Если объект, который Вы хотите записать, находится не в центре, выполните приведенные ниже действия.

1 Сначала настройте фокусировку в соответствии с объектом

Совместите
область АФ с
объектом



Удерживайте
нажатой
наполовину вниз



Индикация фокусировки

(Когда фокусировка выполнена: светится
Когда фокусировка не выполнена: мигает)

Область АФ

(Когда фокусировка выполнена: зеленый
Когда фокусировка не выполнена: красный)

2 Вернитесь к нужной композиции



Нажмите
полностью

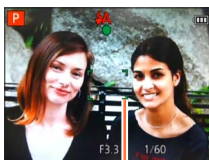

Область АФ

- Объекты/окружающие условия, которые могут затруднить фокусировку:
 - Быстрое движение, чрезмерно яркие объекты или объекты без контрастных цветов.
 - Фотосъемка через стекло или вблизи предметов, излучающих свет.
 - В темноте или при значительном дрожании.
 - При слишком сильном приближении к объекту или при одновременной фотосъемке удаленных и приближенных объектов.

- При неустановленной фокусировке мигает индикация фокусировки и звучит сигнал. Используйте в качестве справочной информации отображаемый красным диапазон фокусировки. Даже если горит индикация фокусировки, фотокамера может быть не способна выполнить фокусировку на объекте, находящемся за пределами этого диапазона.

- Отображение области АФ может быть больше в зависимости от условий записи, например, темные места или коэффициент увеличения.

Индикация фокусировки



Диапазон фокусировки

Фотосъемка с автоматическими установками

Режим [Интеллект. АФ]



Этот режим рекомендуется для тех, кто хочет выполнять съемку, просто наводя фотокамеру, а также для начинающих, так как фотокамера оптимизирует установки для соответствия объекту и условиям записи.

1 Установите в положение **iA** (Режим [Интеллект. АФ])

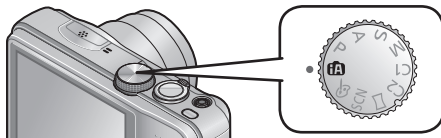

2 Выполните фотосъемку

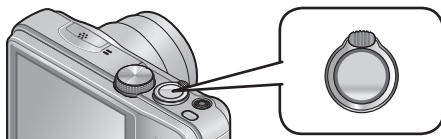

Индикация фокусировки

(Когда фокусировка выполнена: светится. Когда фокусировка не выполнена: мигает)



Нажмите наполовину (слегка нажмите для фокусировки)



Нажмите полностью (нажмите кнопку до конца для записи)

Использование вспышки

Нажмите ► для выбора **iA** или **iS**.

- Когда выбрана **iA**, оптимальная вспышка (**iA**, **iA**^o, **iS**^o, **iS**) выбирается автоматически в зависимости от условий.
- При выборе **iA**^o или **iS**^o активизируется функция уменьшения эффекта красных глаз.
- Когда выбрана **iS**^o или **iS**, скорость затвора уменьшается.

Автоматическое распознавание сцены

Фотокамера считывает сцену при направлении ее на объект и автоматически применяет оптимальные установки.

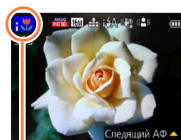

Значок
распознанной сцены

	Распознавание людей
	Распознавание маленьких детей*1
	Распознавание пейзажей
	Распознавание ночных сцен и людей на них (Только при выборе) ^{*2}
	Распознавание ночных сцен ^{*2}
	Распознавание ночных сцен без штатива ^{*3}
	Распознавание макро объектов
	Распознавание закатов солнца
	Считывает движение объекта, чтобы избежать размытости, когда сцена не соответствует никакому из приведенных выше

*1 Когда распознаются маленькие дети (до 3 лет), которые зарегистрированы с помощью функции распознавания лиц

*2 Рекомендуется использовать штатив и таймер автоспуска.

*3 Когда опция [Ночн. сним. с рук] установлена в положение [ON].

- В зависимости от условий записи для одного и того же объекта могут быть определены различные типы сцены.
- Если не выбран нужный тип сцены, рекомендуется вручную выбрать соответствующий режим сцены.
- При обнаружении , , или активируется обнаружение лиц, и фокусировка и экспозиция настраиваются для распознанных лиц.

■ О компенсации подсветки

Компенсация подсветки автоматически активизируется в режиме [Интеллект. АФ]. Подсветка представляет собой состояние, когда свет светит сзади объекта. При наличии подсветки объект выглядит темнее, и фотокамера автоматически попытается исправить его, увеличивая яркость изображения. Когда фотокамера обнаруживает подсветку, на ЖК-дисплее отображается . (В зависимости от условий подсветки подсветка может быть обнаружена неправильно.)

Установка Удачные цвета

При установке опции [Цвет.режим] (→104) на [Нарру] изображения записываются с яркими цветами.

■ Установки

- ①Нажмите [MENU/SET]
- ②Нажмите ◀▶ для выбора меню [Зап.] и нажмите [MENU/SET]
- ③Нажмите ▲▼ для выбора опции [Цвет.режим] и нажмите [MENU/SET]
- ④Нажмите ▲▼ для выбора опции [Нарру] и нажмите [MENU/SET]

[Движ.без смаз.]

[Движ.без смаз.] автоматически устанавливает оптимальную скорость затвора в соответствии с перемещениями объекта, чтобы минимизировать размытость объекта.

Эта опция предварительно установлена на [ON] с помощью этого аппарата.

■ Установки

- ①Нажмите [MENU/SET]
- ②Нажмите ◀▶ для выбора меню [Зап.] и нажмите [MENU/SET]
- ③Нажмите ▲▼ для выбора опции [Движ.без смаз.] и нажмите [MENU/SET]
- ④Нажмите ▲▼ для выбора одной из опций [ON] или [OFF] и нажмите [MENU/SET]

- Когда опция [Движ.без смаз.] установлена в положение [ON], на экране появляется (👤).
- Объект может быть записан с размером изображения, меньшим чем установленное количество пикселей.

[Ночн. сним. с рук]

Если ночная сцена автоматически обнаруживается при удержании фотокамеры в руках, [Ночн. сним. с рук] может записать фотоснимок с меньшим дрожанием и меньшими помехами с помощью объединения серии изображений.

Эта опция предварительно установлена на [ON] с помощью этого аппарата.

■ Установки

- ①Нажмите [MENU/SET]
- ②Нажмите ◀▶ для выбора меню [Зап.] и нажмите [MENU/SET]
- ③Нажмите ▲▼ для выбора опции [Ночн. сним. с рук] и нажмите [MENU/SET]
- ④Нажмите ▲▼ для выбора одной из опций [ON] или [OFF] и нажмите [MENU/SET]

- Если фотокамера зафиксирована при помощи штатива или другим способом, [Ночн. сним. с рук] не определится.

[iHDR]

Когда имеется, например, сильный контраст между фоном и объектом, [iHDR] записывает несколько фотоснимков с различающимися экспозициями и объединяет их для создания одного фотоснимка с высокой градацией.

Эта опция предварительно установлена на [ON] с помощью этого аппарата.

■ Установки

- ①Нажмите [MENU/SET]
- ②Нажмите ◀▶ для выбора меню [Зап.] и нажмите [MENU/SET]
- ③Нажмите ▲▼ для выбора опции [iHDR] и нажмите [MENU/SET]
- ④Нажмите ▲▼ для выбора одной из опций [ON] или [OFF] и нажмите [MENU/SET]

- Эта функция автоматически активизируется, только когда на ЖК-дисплее отображается .
- В случае, когда планируется создать одно изображение из серии, на экране появляется изображение, указывающее на запись нескольких изображений, и выполняется серийная запись. Обратите внимание, что серийная запись не будет выполняться, если фотокамера определяет, что она может выполнить компенсацию различия в контрастности без создания изображения из серии.
- Фотокамера не объединяет изображения в следующих случаях:
 - Когда коэффициент увеличения превышает 20x
 - Режим [Серийн.съемк]
 - Когда срабатывает вспышка
- В случае создания из серии могут появиться остаточные изображения, если объект перемещается.

Следящий АФ

Эта функция позволяет фотокамере продолжать выполнять фокусировку на объекте и регулировать экспозицию объекта даже при перемещении объекта.

1 Нажмите ▲ для установки опции [Режим аф] на следящий АФ

- Для отмены следящего АФ → Нажмите ▲ еще раз.

2 Совместите рамку следящего АФ с объектом, а затем нажмите ▼, чтобы заблокировать

- Для отмены блокировки АФ → Нажмите ▼.

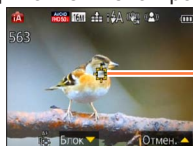

Рамка следящего АФ
 Успешная блокировка АФ: Желтый
 Блокировка АФ не выполнена: Красный

- Оптимальная сцена для объекта с заблокированным АФ будет автоматически идентифицирована.
- Функция распознавания лица будет неактивна при использовании следящего АФ.
- При определенных условиях записи, например, для небольшого объекта или в темном месте, опция [Следящий АФ] может работать неправильно.





Ограничения режима [Интеллект. АФ]

Можно устанавливать только пункты меню, которые отображаются в режиме [Интеллект. АФ].

Установки, выбранные в [Программа AE] или в других режимах, отражаются для неотображаемых пунктов меню в меню [Настр.].

- Установки для следующих пунктов отличаются от других режимов записи: [Разм. кадра], [Серийн.съемк] и [Цвет.режим] в меню [Зап.], [Звук. сигн.] в меню [Настр.]
- Установки для следующих функций фиксированы:
 Меню [Настр.]
 - [Авт. просм.]: [2SEC]
 - [Авто выключ.]: [5MIN.]
 - [Контр линии]: 

Меню [Зап.]

- [Качество]:  [Выс/качество]
- [Бал. бел.]: [AWB]
- [Быстр. АФ]: [ON]
- [Инт. экспоз.]: [ON]
- [Всп. ламп. АФ]: [ON]
- [Стабилиз.]: [ON]
- [Светочувст.]:  ISO
- [Режим аф]:  [Распознавание лиц]*
- [Режим замера]:  [Многозон. замер]
- [Инт.разреш.]: [i.ZOOM]
- [Корр.кр.гл.]: [ON]

*  (Фокусировка по 23 участкам), когда невозможно распознать лицо

Меню [Видео]

- [Непрер. АФ]: [ON]
- [Шумоподав.]: [OFF]

- Невозможно использовать следующие функции: [Гистограмма], [Экспозиция], [Авт. брекетинг], [Настр.], [Мин. выдержка], [Цифр. увел]

Съемка движущихся изображений



Вы можете записывать движущиеся изображения со звуком (монофонические).

1 Нажмите кнопку движущегося изображения для начала записи

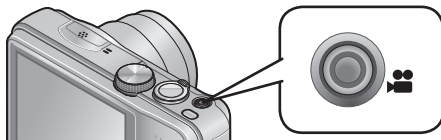

- Не закрывайте микрофон во время записи движущихся изображений.
- Немедленно отпустите кнопку движущегося изображения после нажатия на нее.
- Вы можете также использовать трансфокатор при записи движущихся изображений.
 - Скорость трансфокации будет ниже, чем обычно.
 - При использовании трансфокатора во время записи движущихся изображений для фокусировки может потребоваться некоторое время.
 - В некоторых случаях могут записываться звуки работы рычажка трансфокатора.
- Неподвижные изображения можно снимать во время записи движущегося изображения. (→34)

[Формат записи] (→107)/
[Кач-во зап.] (→107)



Истекшее время записи

Остающееся время записи (приблиз.)

2 Нажмите кнопку движущегося изображения еще раз для завершения записи

■ О формате записи для записи движущихся изображений

Это устройство может записывать движущиеся изображения в форматах AVCHD или MP4.

AVCHD:

Вы можете записывать изображения высокой четкости с таким форматом. Это подходит для просмотра на телевизоре большого формата или для сохранения на диск.

MP4:

Это более простой видео формат, наилучшим образом используемый в случае необходимости расширенного редактирования или при загрузке видеоматериалов в интернет.

- Вы можете записать движущееся изображение на встроенную память только в [MP4] с использованием установки [VGA/25p].

■ О совместимости записанных движущихся изображений

Движущиеся изображения, записанные в [AVCHD] или [MP4], можно воспроизводить с низким качеством изображения или звука, или же воспроизведение будет невозможно, даже при воспроизведении на оборудовании, совместимом с такими форматами. Кроме того, информация о записи может отображаться неправильно. В этом случае используйте этот аппарат.

- Подробные сведения об MP4-совместимых устройствах см. на приведенном ниже веб-сайте поддержки.
<http://panasonic.jp/support/global/cs/dsc/>
(Этот сайт только на английском языке.)

■ Запись движущихся изображений для P

- Запись движущегося изображения с предпочтительными установками.
- Диафрагма и скорость затвора устанавливаются автоматически.

■ Запись движущихся изображений для iA

Фотокамера автоматически определяет сцену для записи движущегося изображения с оптимальными установками.

iA Когда сцена не соответствует никаким из приведенных справа вариантам.	i	i
	i	i

- В режиме i фокусировка и экспозиция будут установлены в соответствии с определенным лицом.
- i будет выбираться для ночных пейзажей и других сцен с недостаточной освещенностью.
- Если фотокамера не выбирает нужный Вам режим сцены, рекомендуется выбрать соответствующий режим вручную.
- Можно установить следующие опции меню в меню [Видео]:
 - [Формат записи] • [Кач-во зап.]

■ Запись движущегося изображения в других режимах записи

Для получения более подробных сведений обратитесь к страницам, относящимся к соответствующим режимам записи.

- Доступное время записи, отображаемое на экране, может не уменьшаться регулярно.
- Если данные часто записываются и удаляются, полное доступное время записи на карту памяти SD может уменьшиться. Для восстановления первоначальной емкости, используйте фотокамеру для форматирования карты памяти SD. Перед форматированием обязательно сохраните все важные данные на компьютере или другом носителе, поскольку все данные, сохраненные на карте памяти, будут удалены.
- Оптический стабилизатор изображения функционирует вне зависимости от установок до записи движущегося изображения.
- Следующие функции не доступны:
 - Дополнительный оптический трансфокатор, вспышка, [Опред. лица], [Поверн. ЖКД] для изображений, снятых вертикально.
- Для определенных карт памяти запись может закончиться в процессе выполнения.
- Диапазон записи может стать уже для движущихся изображений по сравнению с фотоснимками. Кроме того, если соотношение сторон отличается для фотоснимков и движущихся изображений, угол просмотра будет изменяться при начале записи движущегося изображения. Доступная для записи область отображается с помощью установки [Видео Рамка зап.] (→48) в положение [ON].
- Если Вы закончили воспроизведение движущегося изображения спустя небольшой промежуток времени при использовании опции [Эффект миниатюры] режима [Творческий контроль], фотокамера может перейти к записи на определенный период. Пожалуйста, продолжайте удерживать фотокамеру, пока запись не завершится.
- Если перед нажатием кнопки движущегося изображения используется дополнительный оптический трансфокатор, эти установки будут очищены, а доступная для записи область значительно изменится.
- В зависимости от среды при записи движущегося изображения статическое электричество, электромагнитные волны и др. могут приводить к тому, что экран на короткий промежуток станет черным, или могут записываться помехи.
- Движущиеся изображения невозможно записывать в следующих случаях:
 - Режим сцены ([Режим 3D фото])
 - Режим [Творческий контроль] ([Нерезкое изображение] [Звездный фильтр])

Запись фотоснимков во время записи движущегося изображения

Фотоснимки можно записывать даже во время выполнения записи движущегося изображения.



1 Полностью нажмите кнопку затвора во время записи движущегося изображения

- Фотоснимки записываются с установкой форматного соотношения **16:9** и установкой [Разм. кадра] 3,5 М. (Макс. 2 изображений)
- Запись движущихся изображений продолжается без изменений.
- Может быть записан звук щелчка, издаваемый при работе кнопки затвора.
- Когда фотоснимки записываются во время трансфокации, трансфокация может остановиться.
- Используя [Эффект миниатюры] в режиме [Творческий контроль], можно сделать фотоснимок с небольшой задержкой относительно времени, когда была полностью нажата кнопка затвора.

- При нажатии кнопки затвора наполовину во время записи движущегося изображения фотокамера автоматически выполнит повторную фокусировку на объекте. Движение перефокусировки записывается даже во время записи движущегося изображения. Когда необходимо передать преимущество видеозаписям движущихся изображений, полностью нажмите кнопку затвора и запишите фотоснимки. Фотоснимки можно также создать после записи движущегося изображения. (→37)
- При нажатии кнопки затвора наполовину отображается размер изображения и количество доступных для записи изображений.
- Фотоснимки невозможно записывать в следующих случаях:
 - Когда опция [Кач-во зап.] установлена на [VGA/25p] в [MP4]
- Вспышка устанавливается в положение  [Прин. всп выкл].
- Так как для записи используется электронный затвор, записанные изображения могут быть искажены.

Просмотр Ваших фотоснимков

Когда в фотокамере установлена карта памяти, изображения воспроизводятся с карты памяти, а в случае отсутствия карты памяти воспроизводятся изображения со встроенной памяти.

1 Нажмите кнопку воспроизведения

- Удерживая кнопку воспроизведения при выключенной фотокамере, Вы можете включить фотокамеру в режиме воспроизведения.

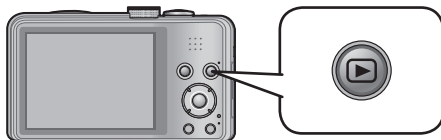

2 Используйте кнопку курсора ◀▶ для выбора изображения, которое Вы хотите воспроизвести

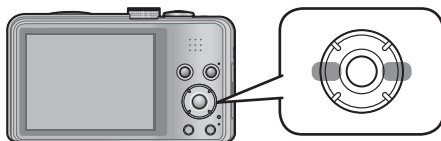

- Удерживайте для быстрой прокрутки вперед/назад.

3 Смотрите изображения

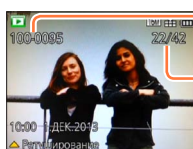

— Номер папки/файла

— Номер изображения/Общее количество изображений

- Для переключения в режим записи нажмите кнопку воспроизведения еще раз или нажмите кнопку затвора наполовину вниз во время воспроизведения.

- Возможно, что некоторые изображения, отредактированные на компьютере, будет невозможно просматривать на этой фотокамере.
- Когда фотокамера переключается в режим воспроизведения, тубус объектива втянется в корпус фотокамеры приблиз. через 15 секунд.
- Эта фотокамера совместима с унифицированным стандартом DCF (Design rule for Camera File system), сформулированным Japan Electronics and Information Technology Industries Association (JEITA), и со стандартом Exif (Exchangeable image file format). Невозможно воспроизведение файлов, которые не являются DCF-совместимыми.

Просмотр движущихся изображений

Это устройство было разработано для воспроизведения движущихся изображений с использованием форматов AVCHD, MP4 и QuickTime Motion JPEG.

1 Нажмите кнопку воспроизведения

2 Выберите изображение со значком движущегося изображения и нажмите ▲

Теперь начинается воспроизведение.

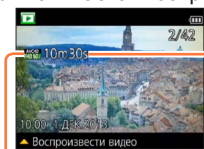

Время выполнения записи движущихся изображений

Значок движущегося изображения (различается в зависимости от опций [Формат записи] и [Кач-во зап.]

- Если воспроизводимые изображения ограничиваются с помощью опции [Слайд шоу] (→110) или [Фильтр.воспр.] (→113), появится экран выбора. Используйте кнопку курсора для выбора опции [Воспроизвести видео] и нажмите [MENU/SET].

■ Операции во время воспроизведения движущихся изображений

▲: Пауза/воспроизведение

▼: Остановка

◀: Быстрая перемотка назад (2 шага*)

Покадровая перемотка назад (во время паузы)

▶: Быстрая перемотка вперед (2 шага*)

Покадровая перемотка вперед (во время паузы)

* Скорость быстрой перемотки вперед или назад увеличится, если Вы нажмете ◀▶ еще раз.

• При нажатии ▲ во время ускоренной прокрутки вперед или назад произойдет возврат к нормальной скорости воспроизведения.

• Можно регулировать громкость с помощью рычажка трансфокатора.

- Может быть невозможно воспроизводить надлежащим образом движущиеся изображения, записанные с помощью других фотокамер.
- Некоторая информация не будет отображаться для движущихся изображений, записанных в формате [AVCHD].
- Движущиеся изображения могут просматриваться на Вашем компьютере, используя программу "PHOTOfunSTUDIO" на прилагаемом диске CD-ROM.
- Движущиеся изображения, записанные с помощью [Эффект миниатюры] в режиме [Творческий контроль], воспроизводятся приблизительно со скоростью в 8 раз большей.

Захват фотоснимков из движущихся изображений

Сохранение сцены из движущегося изображения в качестве фотоснимка.

1 **Отобразите изображение, которое Вы хотите захватить в качестве фотоснимка, выполнив паузу движущегося изображения во время воспроизведения**

2 **Нажмите [MENU/SET]**

• Отображается экран подтверждения.

Выберите опцию [Да] с помощью кнопки курсора, а затем нажмите [MENU/SET].

[Формат записи]	[Кач-во зап.]	[Разм. кадра]	[Формат]
[AVCHD]	[FHD/50i]	2M	16:9
	[HD/50p]		
[MP4]	[FHD/25p]		
	[HD/25p]	0.3M	4:3
	[VGA/25p]		

- Качество изображения становится немного ниже, поскольку применяется установка [Кач-во зап.] от исходного движущегося изображения.
- Может быть невозможно выполнить захват фотоснимков из движущихся изображений, которые были записаны с помощью других камер.

Увеличение и просмотр “Воспроизведение с увеличением”



Текущее положение увеличения

- При каждом перемещении рычажка трансфокатора в направлении стороны T увеличение повышается на четыре уровня: 2x, 4x, 8x и 16x. (Качество отображаемого изображения становится значительно ниже.)
- Для уменьшения трансфокации → Поверните рычажок в сторону W
- Положение увеличения при воспроизведении → Нажмите ▲▼◀▶

● Воспроизведение с увеличением невозможно использовать во время воспроизведения движущегося изображения.

Просмотр списка изображений “Мульти Воспроизведение”

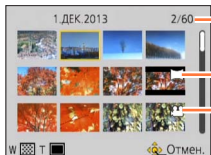

Номер изображения/Полное количество изображений

Панорамные изображения

Движущиеся изображения

- Переместите рычажок трансфокатора в направлении стороны W, и Вы сможете переключаться между вариантами отображения в следующем порядке: Экран с 1 изображением (полный экран) → Экран с 12 изображениями → Экран с 30 изображениями → Календарный поиск. (Поверните рычажок в направлении T для возврата.)
- Когда Вы выбираете изображение с помощью кнопки курсора и нажимаете [MENU/SET] на экране с 12 изображениями или 30 изображениями, выбранное изображение отображается на экране с 1 изображением (полный экран).

● Изображения, отображаемые со значком [!], не могут воспроизводиться.

Поиск изображений по дате записи (Календарный поиск)

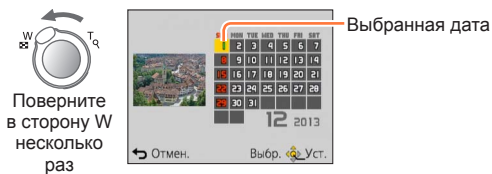

- Используйте кнопку курсора для выбора даты записи, а затем нажмите [MENU/SET], чтобы выбрать изображения для выбранной даты записи. (→114)

Удаление изображений

Изображения будут удаляться с карты памяти, если она вставлена, или со встроенной памяти, если карта памяти не вставлена. (Удаленные изображения невозможно восстановить.)

1 Нажмите кнопку [🗑️ / ↵], чтобы удалить отображаемое изображение

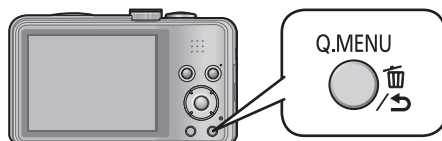

- Отображается экран подтверждения. Выберите опцию [Да] с помощью кнопки курсора, а затем нажмите [MENU/SET].

- Во время удаления не выключайте питание.
- Изображения невозможно удалить в следующих случаях:
 - Защищенные изображения
 - Переключатель карты памяти находится в положении "LOCK".
 - Изображения не в стандарте DCF (→35)

Для удаления нескольких (до 50)/Для удаления всех изображений

1 Во время просмотра изображения нажмите [DISP.]

Q.MENU



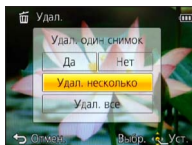

2 Используйте ▲ ▼ для выбора опции [Удал. несколько]/ [Удал. все] и нажмите [MENU/SET]

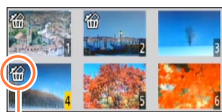

● [Удал. несколько]

Используйте кнопку курсора для выбора изображения и нажмите кнопку [DISP.]



 Выбранное изображение

- Для отмены → Нажмите кнопку [DISP.] еще раз.
- Для выполнения → Нажмите [MENU/SET].

- Вы можете выбрать опцию [Удалить все, кроме Избранное] в [Удал. все], если имеются изображения, установленные как [Избранное] (→125).
- Отображается экран подтверждения. Выберите опцию [Да] с помощью кнопки курсора, а затем нажмите [MENU/SET].
- Может занять время в зависимости от количества удаленных изображений.

Установка меню

Обратитесь приведенному ниже примеру процедуры при управлении меню.

Например: Изменение опции [Режим аф] в меню [Зап.] в режиме [Программа AE]

1 Нажмите [MENU/SET]

2 Выберите меню [Зап.] и нажмите [MENU/SET]

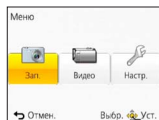

3 Нажмите ◀▶ для выбора опции [Режим аф] и нажмите [MENU/SET]

A: Страницы
(Страницы можно также выбирать с помощью рычажка трансфокатора.)

B: Описание меню

C: Пункты меню

D: Руководство по операциям

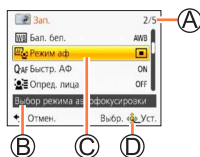

4 Нажмите ▲▼ для выбора установки, а затем нажмите [MENU/SET]

Установлена выбранная установка.

• Для отмены → Нажмите кнопку [⏏ / ↵].

E: Установки

F: Выбранная установка

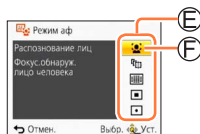

5 Несколько раз нажмите кнопку [⏏ / ↵]

Меню закрывается, и монитор возвращается к предыдущему экрану.

- Примеры операционных экранов в данном руководстве могут отличаться от отображения действительных экранов, а также некоторые участки отображения экрана пропускаются.
- Типы меню и отображаемые пункты различаются в соответствии с режимом.
- Способы установки различаются в зависимости от пункта меню.
- В режиме записи меню также можно закрыть, нажимая кнопку затвора наполовину вниз. (Переход в режим записи.)

Тип меню

● В режиме записи

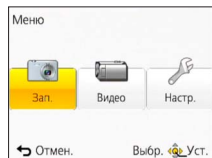

● В режиме воспроизведения

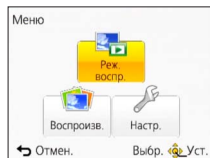

Меню [Зап.]	Вы можете выполнять такие установки, как тональность, чувствительность, формат изображения и размер изображения.
Меню [Видео]	Вы можете выполнить такие установки, как, например, способ записи и качество изображения.
Меню [Настр.]	Вы можете выполнить такие установки для облегчения управления фотокамерой, как, например, установка часов и изменение звуковых сигналов.
Меню [Режим воспроизвед.]	Вы можете выполнить такие установки для способов воспроизведения, как, например, [Слайд шоу] и [Фильтр.воспр.].
Меню [Воспроизв.]	Вы можете выполнить такие установки для записанных изображений, как, например, защита изображения и установки обрезания и печати.

- Следующее меню также отображается в зависимости от режима записи.
 - В режиме сцены: Меню [Сюжетный реж.] (→78)
 - В режиме [Пользов.]: Меню [Пользов.] (→87)
 - В режиме [Творческий контроль]: Меню [Творческий контроль] (→69)

Использование быстрого меню

Во время записи Вы можете легко вызывать некоторые пункты меню и устанавливать их.

- 1** Нажмите кнопку [Q.MENU]
- 2** Нажмите ◀▶ для выбора пункта меню
- 3** Нажмите ▲▼ для выбора установок
- 4** Нажмите [MENU/SET]

● Отображаемые пункты меню и пункты установки различаются в зависимости от режима записи.

Использование меню [Настр.]

Опции [Уст. часов], [Эконом. реж.] и [Авт. просм.] важны для установки часов и срока службы батареи. Перед использованием обратите внимание на следующее.

- Относительно процедур установки меню. (→42)

- В режиме [Интеллект. Аф] установлены только [Уст. часов], [Мировое время], [Звук. сигн.] и [Опт. стаб. демо].



[Уст. часов]

Установите время, дату и формат отображения. (→19)

[Мировое время]

Установите местное время в пункте назначения путешествия. (→94)

■ Установки

-  [Пункт назнач.]: Установите местное время в пункте назначения путешествия.
-  [Дом. регион]: Установите дату и время в домашнем регионе.

[Дата поездки]

Запишите количество дней, прошедших во время Вашего путешествия. (→93)

■ Установки

[Уст. поездки]

[SET] (Зарегистрируйте даты отъезда и возвращения) / [OFF]

[Геогр. пункт]

[SET] (Введите название места) / [OFF]

[Звук. сигн.]

Изменение или временное выключение звукового сигнала/звука срабатывания затвора.

■ Установки

[Уров. сигн.]

 /  /  /  : Низкий / Высокий / Выключено

[Тон сигн.]

 ① /  ② /  ③ : Измените тональность звукового сигнала.

[Громк. затвора]

 /  /  /  : Низкий / Высокий / Выключено

[Звук затвора]

 ① /  ② /  ③ : Измените тональность звука затвора.

- Относительно процедур установки меню. (→42)

[Громкость динамика]

Регулировка звука из динамиков (7 уровней).

■ **Установки:** [0] / [1] / [2] / [3] / [4] / [5] / [6]

- Невозможно использовать для регулировки громкости динамиков телевизора при подсоединении к телевизору.

[Пам. польз уст]

Зарегистрируйте установки на используемой фотокамере. (→86)

[Монитор]

Регулировка яркости и цветов ЖК-дисплея.

- ① Нажмите ▲ ▼ для выбора пункта установки и нажмите ◀ ▶ для выполнения регулировок
- ② Нажмите [MENU/SET]

- Некоторые объекты могут выглядеть отличающимися от реального вида, но это не будет влиять на записанное изображение.
- Невозможно использовать для установки яркости и контрастности при выборе опции [Верхний ракурс] в [Яркость монитора].

- Относительно процедур установки меню. (→42)

[Яркость монитора]

Облегчение просмотра ЖК-дисплея.

■ Установки



[Авто яркость монит.]:

Яркость регулируется автоматически в зависимости от того, насколько ярко около фотокамеры.



[Яркий монитор]:

Делает экран более ярким, чем обычно (для использования на улице).



[Верхний ракурс]:

Облегчает просмотр экрана при съемке изображений с высокого положения (становится хуже для просмотра спереди).

[OFF]

- Невозможно выбирать опцию [Авто яркость монит.] и [Верхний ракурс] в режиме воспроизведения.
- [Яркий монитор] возвращается к обычной яркости, если в течение 30 секунд при выполнении записи нет операций. (Для повторного повышения яркости нажмите любую кнопку.)
- [Верхний ракурс] отменяется при выключении питания.
- Поскольку на изображении, показанном на экране ЖК-дисплея, усиливается яркость, внешний вид некоторых объектов может отличаться от действительного вида, однако это не оказывает влияния на записанное изображение.
- Установка [Яркость монитора] уменьшает время работы.

[Контр линии]

Выбор отображения информации о записи и типов контрольных линий.

■ Установки

[Инфо записи]

[ON] (Отображение информации о записи вместе с контрольными линиями.)

[OFF]

[Шаблон]

 /  : Измените шаблоны контрольных линий.

- Когда выбран режим [Интеллект. Аф], отображается только . Кроме того, информация о записи и указания не могут отображаться одновременно.
- Невозможно использовать в следующих случаях:
 - Режим [Панорамный снимок]

- Относительно процедур установки меню. (→42)

[Гистограмма]

Отображает распределение яркости на изображении— например, если на графике имеются пики справа, то это значит, что на изображении имеется несколько ярких областей (Подсказка). Пик в центре означает правильную яркость (правильная экспозиция). Это может использоваться в качестве ориентира для коррекции экспозиции и т.д.

(Пример)

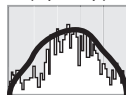

Темное ← ОК → Яркое

■ Установки: [ON] / [OFF]

- Когда гистограмма не совпадает с гистограммой записанного изображения при следующих условиях, она будет отображаться оранжевым.
 - Когда ручная вспомогательная экспозиция указывает установки, отличные от 0 EV, в режиме [Ручная экспоз.] или во время компенсации экспозиции
 - Когда срабатывает вспышка
 - Темные места
- Гистограмма, отображаемая во время записи, приводится только как ориентировочная.
- Гистограмма, отображаемая во время записи, и гистограмма, отображаемая во время воспроизведения, могут отличаться.
- Гистограмма отличается от гистограммы, отображаемой при использовании компьютерного программного обеспечения для редактирования изображений.
- Гистограмма не будет отображаться в следующих случаях.
 - Режим [Интеллект. Аф]
 - Воспроизведение с увеличением
 - Во время записи движущегося изображения
 - Мульти воспроизведение
 - Когда подсоединен мини-кабель HDMI

[Видео Рамка зап.]

Позволяет подтвердить перед записью записываемую область для движущегося изображения.

■ Установки: [ON] / [OFF]

- Область записи, отображаемая для движущихся изображений, должна использоваться в качестве руководства.
- При использовании дополнительного оптического трансфокатора область записи может не всегда отображаться для некоторых коэффициентов увеличения.
- Эту установку невозможно отобразить с режимом [Интеллект. Аф].

[Восст.трансф.]

Запоминание положения трансфокатора при выключении питания.

■ Установки: [ON] / [OFF]

- Относительно процедур установки меню. (→42)

[Эконом. реж.]

Выключение питания или отключение ЖК-дисплея для периодов неиспользования фотокамеры, чтобы минимизировать потребление энергии от батареи.

[Авто выключ.]

Автоматическое отключение питания, если не используется.

■ **Установки:** [2MIN.] / [5MIN.] / [10MIN.] / [OFF]

- Для восстановления → Включите питание еще раз.
- Когда используется сетевой адаптер (прилагается), невозможно использовать в следующих случаях:
При подсоединении к компьютеру/принтеру, во время записи/воспроизведения движущихся изображений, во время показа слайдов
- Установки зафиксированы в положении [5MIN.] в режиме [Интеллект. АФ].

[Энергосб. монитора]

ЖК-дисплей гаснет для минимизации потребления энергии.

■ **Установки:** [ON] / [OFF]

- Уменьшение качества изображения на ЖК-дисплее во время записи для минимизации потребления энергии от батареи (за исключением области цифрового трансфокатора). Обратите, однако, внимание, что это не влияет на записанное изображение.
- Установка в [Режим монитора] имеет преимущество над установкой в [Энергосб. монитора] для яркости ЖК-дисплея.

[Авт. просм.]

Автоматическое отображение фотоснимков сразу после того, как Вы их сделали.

■ **Установки**

[1SEC] / [2SEC]: Отображение экрана воспроизведения для заранее установленного времени и дальнейший автоматический возврат к экрану записи

[HOLD]: Экран автоматического просмотра остается, пока не будет нажата кнопка (отличная от кнопки [DISP.]

[OFF]

- Следующие случаи зафиксированы для указанных ниже установок.
 - Режим [Интеллект. АФ]: [2SEC]
- Автоматическое отображение фотоснимков сразу после их съемки с помощью [Авт. брекетинг] и [Серийн.съемк], вне зависимости от установки [Авт. просм.].
- Невозможно автоматически просматривать движущиеся изображения.

- Относительно процедур установки меню. (→42)

[Сброс №]

Сброс номеров файлов изображений.

- Номер папки обновляется и номера файлов начинаются с 0001.
- Можно присвоить номера папки между 100 и 999. Номера не могут быть сброшены, как только номер папки достигнет 999. В таком случае сохраните все нужные изображения на Вашем компьютере и отформатируйте встроенную память/карту памяти (→53).
- Для сброса номера папки на 100: Сначала отформатируйте встроенную память или карту памяти, а затем сбросьте номера файлов, используя опцию [Сброс №]. Затем выберите опцию [Да] на экране сброса номера папки.

[Сброс]

Сброс к установкам по умолчанию.

[Сброс. настроек записи?]

[Сброс. параметры настроек?]

- Информация, зарегистрированная в пункте [Опред. лица] сбрасывается при сбросе установок записи.
- Сброс параметров настройки также приводит к сбросу следующих пунктов. Установки возраста в годах/месяцах и имен в режимах сцены [Ребенок] и [Дом. животное].
- Номера папок и установки часов не будут сброшены.
- При сбросе функции объектива может быть слышно движение в фотокамере. Это не является неисправностью.

[Режим USB]

Выберите способ передачи данных для случая, когда фотокамера подключается к компьютеру или принтеру с помощью соединительного кабеля USB. (прилагается)

■ Установки



[Выбрать вкл. соедин.]: Выберите [PC] или [PictBridge(PTP)] при каждом подключении к компьютеру или PictBridge-совместимому принтеру.



[PictBridge(PTP)]: Выберите при подключении к PictBridge-совместимому принтеру.



[PC]: Выберите при подключении к компьютеру.

- Относительно процедур установки меню. (→42)

[Вывод]

Измените установку, которую нужно использовать, при подключении фотокамеры к телевизору или другому устройству.

■ Установки:

 [Видео вых.]

[NTSC] / [PAL]

 [Формат ТВ] (Действует при подключенном аудиовидеокабеле.
(дополнительная принадлежность))

16:9 / 4:3

[VIERA link]

Доступна автоматическая связь с другими VIERA Link-совместимыми устройствами и возможность управления с помощью пульта дистанционного управления VIERA при подключении с помощью мини-кабеля HDMI (дополнительная принадлежность) (→132).

■ Установки

[ON]: Операции можно выполнять с помощью пульта дистанционного управления VIERA Link-совместимого устройства.
(Не все операции будут доступны.)

Работа собственных кнопок фотокамеры будет ограничена.

[OFF]: Операции необходимо выполнять с помощью собственных кнопок фотокамеры.

[3D показ]

Установка способа вывода 3D фотоснимков.

■ Установки: [3D] / [2D]



- При воспроизведении изображения в 2D (обычное изображение) на 3D телевизоре установите на [2D].
- Этот пункт меню функционирует при подключении мини-кабеля HDMI (дополнительная принадлежность).
- Для процедуры воспроизведения 3D фотоснимка (→134).

- Относительно процедур установки меню. (→42)

[Поверн. ЖКД]

Автоматически поворачивает фотоснимки в портретной ориентации.

■ Установки

- : Поверните и отобразите изображения, показываемые на экране телевизора, а также изображения, записанные на ЖК-дисплее фотокамеры, в портретной ориентации.
- : Поверните и отобразите только изображения, показываемые на экране телевизора в портретной ориентации.

[OFF]

- [Поверн. ЖКД] невозможно использовать для движущихся изображений.
- Фотоснимки, снятые с поверхностью объектива, обращенной вверх или вниз, а также фотоснимки, сделанные на другой фотокамере, могут не поворачиваться.
- Невозможно поворачивать изображения во время Мульти воспроизведения.
- Будет отображаться повернутым на компьютере только на EXIF-совместимом (→35) оборудовании (ОС, программное обеспечение).

[Просм.версии]

Проверьте версию встроенного программного обеспечения фотокамеры или отобразите информацию программного обеспечения.

- При нажатии [MENU/SET] во время отображения версии отображается такая информация программного обеспечения, как, например лицензионное соглашение.

- Относительно процедур установки меню. (→42)

[Форматир.]

Используйте при появлении сообщения [Ошибка встр. памяти] или [Ошибка карты памяти] или при форматировании встроенной памяти или карты памяти.

При форматировании карты памяти/встроенной памяти восстановить данные невозможно. Перед форматированием внимательно проверьте содержимое карты памяти/встроенной памяти.

- При форматировании встроенной памяти извлеките все карты памяти. (Можно отформатировать только вставленную карту памяти, если она имеется; встроенная память будет отформатирована, если карта памяти не вставлена.)
- Обязательно отформатируйте карты памяти с помощью этой фотокамеры.
- **Все защищенные изображения и другие данные изображений будут удалены.**
- Во время форматирования не выключайте питание и не выполняйте другие операции.
- Форматирование встроенной памяти может занять несколько минут.
- Обратитесь к дилеру или в ближайший сервисный центр, если форматирование невозможно успешно выполнить.

[Язык]

Показ демонстрации функций.

Степень дрожания показана на графике (оценка)

- Относительно процедур установки меню. (→42)

[Опт. стаб. демо.]

Степень дрожания показана на графике (оценка)



Степень дрожания

Степень дрожания после коррекции

- Во время показа экрана демонстрации оптический стабилизатор изображения попеременно включается и выключается при каждом нажатии кнопки [MENU/SET].

Изменение информационного дисплея при записи

1 Для изменения индикации нажмите кнопку [DISP.]

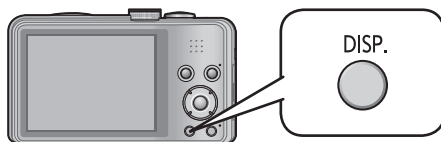

● В режиме записи

Информация о записи*1
(Количество доступных для записи изображений)

Информация о записи движущихся изображений*1,*2
(Доступное время записи)

Не отображается

Контрольные линии*1,*3

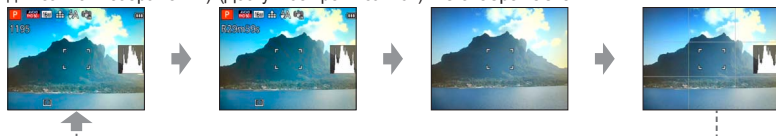

● В режиме воспроизведения

Информация о записи (дата и время записи и др.)

Recording information*1
([Вспышка], [Светочувст.] и др.)

Не отображается

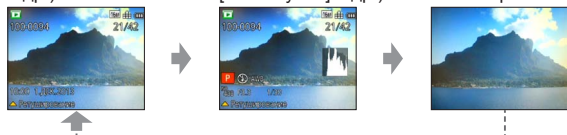

*1 Установите опцию [Гистограмма] для отображения гистограммы. (→48)

*2 Возврат к индикация "Информация о записи" при нажатии кнопки затвора наполовину вниз.

*3 О [Контр линии] (→47)

- Во время воспроизведения с увеличением, воспроизведения движущихся изображений, показа слайдов: Вы можете только включать и выключать дисплей.
- Во время отображения меню, мультивоспроизведения или календарного воспроизведения, режима: Невозможно изменять отображение.

Использование трансфокации



Вы можете отрегулировать область изображения, которую нужно снять с помощью трансфолятора.

1 Увеличение/Уменьшение

Захват более широкой области (широкоугольная)



Увеличение объекта (телефото)



- Скорость трансфолятора можно установить на один из 2 уровней посредством угла, на который поворачивается рычажок трансфолятора.
- Отрегулируйте фокусировку после регулировки трансфолятора.
- Не прикасайтесь к тубусу объектива во время трансфокации.
- Отображаемые на экране коэффициент увеличения и полоса увеличения являются приблизительными.
- Фотокамера может создавать заметный шум и вибрацию, когда работает рычажок трансфолятора – это не является неисправностью.

Типы трансфокатора и использование

Коэффициент увеличения изменяется при изменении количества записываемых пикселей.



■ Оптический трансфокатор

Возможно увеличение до 20x, если выбраны изображения без **EZ** с помощью [Разм. кадра] в меню [Зап.] (→96)

- Оптический трансфокатор невозможно использовать в следующих случаях:
 - [Макро зум]
 - Режим сцены ([Режим 3D фото])

■ Дополнительный оптический трансфокатор

Возможно увеличение до 45x, когда выбраны изображения с **EZ** с помощью [Разм. кадра] в меню [Зап.] (→96). EZ является аббревиатурой для “Extra Optical Zoom (Дополнительный оптический трансфокатор)”.



- Дополнительный оптический трансфокатор невозможно использовать в следующих случаях:
 - [Макро зум]
 - Движущееся изображение
 - Если опция [Серийн.съемк] установлена в положение Н или 
 - Режимы сцены ([HDR] [Выс. чувств.] [Режим 3D фото])
 - Режим [Творческий контроль] ([Эффект мыльницы])

Для еще большего увеличения коэффициента трансфокации можно совместно использовать следующий трансфокатор.

■ [i.ZOOM]

Вы можете использовать технологию интеллектуального разрешения фотокамеры, чтобы повысить коэффициент увеличения в 2 раза по сравнению с исходным коэффициентом увеличения с ограничением ухудшения качества изображения.



Установите опцию [Инт.разреш.] в меню [Зап.] в положение [i.ZOOM]. (→103)

- Когда опция [Инт.разреш.] установлена в положение [i.ZOOM], к изображению применяется технология интеллектуального разрешения.
- [i.ZOOM] не функционирует в следующих случаях.
 - Режимы сцены ([Портат.ноч.снимок] [HDR] [Выс. чувств.] [Режим 3D фото])
 - Если опция [Серийн.съемк] установлена в положение  H или  I
 - Режим [Творческий контроль] ([Эффект мыльницы])
 - [Макро зум]

■ [Цифр. увел]

Трансфокатор в 4 раза больший по сравнению с оптическим/дополнительным оптическим трансфокатором. Обратите внимание, что при использовании цифрового трансфокатора увеличение снизит качество изображения.

Установите опцию [Цифр. увел] в меню [Зап.] в положение [ON]. (→103)

- Цифровой трансфокатор невозможно использовать для следующих режимов:
 - Режим [Интеллект. Аф]
 - Если опция [Серийн.съемк] установлена в положение  H или  I
 - Режимы сцены ([Портат.ноч.снимок] [HDR] [Выс. чувств.] [Режим 3D фото])
 - Режим [Творческий контроль] ([Эффект мыльницы] [Эффект миниатюры])
- Фиксируется в положении [ON] при установке опции [Макро зум].
- Когда опция [Цифр. увел] используется одновременно с опцией [i.ZOOM], Вы можете повысить коэффициент увеличения только до 2x.

ФОТОСЪЕМКА СО ВСПЫШКОЙ



- 1** Нажмите ► для отображения [Вспышка]
- 2** Используйте кнопку курсора для выбора нужного типа и нажмите [MENU/SET]

Тип, операции		Использование
	[Авто] • Автоматически определяет, будет срабатывать вспышка или нет	Нормальное использование
	[Авто/кр. гл.]*2 • Автоматически определяет, будет срабатывать вспышка или нет (устранение эффекта красных глаз)	Фотосъемка объектов в темных местах
	[Прин. всп. вкл] • Вспышка срабатывает всегда	Фотосъемка с задней подсветкой или в условиях яркого освещения (например, флуоресцентного)
	[Зам синх/кр гл]*2 • Автоматически определяет, будет срабатывать вспышка или нет (устранение эффекта красных глаз; медленная скорость затвора для получения более ярких изображений)	Фотосъемка объектов на фоне ночного пейзажа (рекомендуется использовать штатив)
	[Прин. всп выкл] • Вспышка не используется	Места, где запрещено пользоваться вспышкой

*1 Только в режиме **[A]**

*2 Сработают две вспышки. Не двигайтесь до срабатывания второй вспышки. Интервал между вспышками различается в зависимости от яркости объекта.
Когда опция [Корр.кр.гл.] в меню [Зап.] установлена на [ON], значок изменяется на /, красные глаза автоматически обнаруживаются и данные изображения исправляются. (Только при установке [Режим аф] в положение : (Обнаружение лиц))

■ Доступный диапазон вспышки при установке [Светочувств.] на [AUTO]

Макс.стороны W	Приблиз. 0,6 м-6,4 м
Макс.стороны Т	Приблиз. 1,0 м-3,3 м

■ Доступные типы в каждом режиме

(○: Доступно, —: Недоступно, □: Установка по умолчанию)

	IA	P	A	S	M	[Сюжетный реж.]								
	○*1	○	○	○	○	○	○	○	○	○	○	○	○	○
	—	○	○	○	○	○	○	—	—	○	—	○	—	—
	—	○	○	○	○	○	○	○	○	○	○	○	○	○
	—	○	—	—	—	—	—	○	—	—	—	—	—	—
	○	○	○	○	○	○	○	○	○	○	○	○	○	○

*1 Установлено в положение A, A[Ⓞ], S[Ⓞ] или S в зависимости от объекта и яркости.

- Невозможно использовать вспышку при записи движущихся изображений или в режимах сцены A, S, M, L, P, B, C, D и 3D.

■ Скорости затвора для каждого режима вспышки

A A [Ⓞ]	1/60*2 - 1/2000-я
S [Ⓞ]	1*3 - 1/2000-я

*2 Различается в зависимости от установки [Мин. выдержка].

*3 При установке опции [Мин. выдержка] в положение [AUTO] и обнаружении дрожания, когда опция [Стабилиз.] включена на [ON], максимальная скорость составляет 1/4 секунды. Также различается в соответствии с режимом [Интеллек. АФ] и режимами сцены и др.

- Не располагайте руки на области излучения вспышки (→8), а также не смотрите на нее с близкого расстояния.

Не используйте вспышку на близком расстоянии до других объектов (тепло/свет могут повредить объект).

- Края изображения могут стать немного темнее, если используется вспышка на небольшом расстоянии без использования трансфокатора (ближе к макс. значению W). Это может сохраняться при использовании небольшого трансфокатора.
- Эффект уменьшения красных глаз различается в зависимости от объекта и подвержен влиянию таких факторов, как расстояние до объекта, смотрит ли объект в фотокамеру во время действия предварительной вспышки и пр. В некоторых случаях уменьшение эффекта красных глаз может быть незначительным.
- Установки вспышки можно изменить при изменении режима записи.
- Установки вспышки режима сцены сбрасываются на значения по умолчанию при изменении режима сцены.
- Если эти значки (например A) мигают, фотосъемка невозможна (вспышка заряжается).
- Если недостаточно света от вспышки на объекте, невозможно получить ни правильную экспозицию, ни баланс белого.
- Эффект вспышки может быть недостаточным в следующих случаях:
 - Низкая скорость затвора
 - Установлена опция
- Зарядка вспышки может занять некоторое время, если уровень заряда батареи низкий, или при последовательном использовании вспышки несколько раз.

Фотосъемка крупным планом



Если Вы хотите сделать объект крупнее, установка в положение [Аф макро] (AF ∞) дает Вам возможность выполнять фотосъемку с еще более близкого расстояния по сравнению с нормальным диапазоном фокусировки (до 3 см для макс. стороны W).

- 1 Нажмите \blacktriangledown для отображения [Режим макро]
- 2 Используйте кнопку курсора для выбора опции [Аф макро] (AF ∞) и нажмите [MENU/SET]

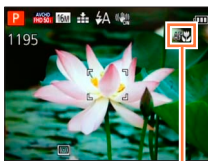

Индикация AF ∞

■ Фотосъемка крупным планом без реального приближения к объекту (Функция TELE ∞ “Теле макро”)
 “Теле макро” работает автоматически в случае превышения коэффициента увеличения до 12 раз или больше при установленной опции [Аф макро], что обеспечивает возможность фокусировки фотокамеры на объекте, находящемся на расстоянии в 1 м. (AF ∞ изменяется на TELE ∞)

- В следующих случаях установка макрорежима автофокусировки невозможна.
 - Во всех режимах сцены, кроме [Режим 3D фото]

[Макро зум] (Увеличение близко расположенных объектов)

Для фотосъемки объектов в еще более близком диапазоне установка [Макро зум] приводит к появлению объекта еще более крупным, чем при использовании опции [Аф макро].

- 1 Нажмите \blacktriangledown для отображения [Режим макро]
- 2 Используйте кнопку курсора для выбора опции [Макро зум] (M ∞) и нажмите [MENU/SET]
- 3 Отрегулируйте увеличение с помощью рычажка трансфокатора

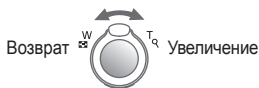

Позиция трансфокатора фиксируется на конце широкоугольной стороны. Диапазон фокусировки составляет 3 см - ∞ .

Увеличение (от 1x до 3x)

- Для опции [Макро зум], более сильное увеличение приводит к ухудшению качества изображения.
- Когда установлена опция [Макро зум], не работает дополнительный оптический трансфокатор или [i.ZOOM].
- При установленной опции [Следящий Аф] макро трансфокация отменяется.
- [Макро зум] невозможно использовать в следующих случаях:
 - Режим [Творческий контроль] ([Эффект мыльницы] [Эффект миниатюры])
 - Если опция [Серийн.съемк] установлена в положение L или H

Диапазон фокусировки

Когда объект расположен слишком близко к фотокамере, изображение может не быть сфокусировано должным образом. Наименьшее расстояние записи различается в зависимости от коэффициента увеличения и установки в режиме макро записи.

■ Наименьшее расстояние записи

Наименьшее расстояние записи представляет собой расстояние от объектива до объекта. Это расстояние постепенно изменяется в зависимости от положения трансфокатора. Во время трансфокации, даже если опция [Режим макро] установлена в положение [Аф макро] (AF \heartsuit), наименьшее расстояние записи такое же, как и при установке режима на OFF (2 м при использовании увеличения оптического трансфокатора от 5x до 7x).

Трансфокатор	[Режим макро]	
	AF \heartsuit	OFF
Макс.стороны W	3 см	50 см
Макс.стороны T	1 м	2 м

- Диапазон фокусировки отображается при управлении трансфокацией и т.п.

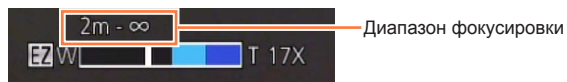

- До выполнения фокусировки на удаленные объекты может потребоваться некоторое время.
- Рекомендуется использовать штатив и функцию [Автотаймер]. Также при записи объектов, близко расположенных к фотокамере, рекомендуется установить опцию [Вспышка] в положение \odot [Прин. всп выкл].
- Перемещение фотокамеры после наведения фокусировки, скорее всего приведет к получению плохо сфокусированных изображений, если объект расположен близко к фотокамере, вследствие значительного уменьшения разницы наведения фокусировки.
- Вокруг краев изображения разрешение может уменьшиться.

Фотосъемка с использованием таймера автоспуска



Рекомендуется использовать штатив. Она также эффективна для корректировки дрожания при нажатии кнопки затвора с помощью установки таймера автоспуска на 2 секунды.

- 1** Нажмите ◀ для отображения [Автотаймер]
- 2** Используйте кнопку курсора для выбора длительности времени и нажмите [MENU/SET]
- 3** Выполните фотосъемку

Нажмите до упора кнопку затвора для начала записи после заранее указанного времени.



Индикатор таймера автоспуска
(Мигает установленное время)

• Для отмены в процессе выполнения → Нажмите [MENU/SET]

- Фокусировка будет настроена автоматически непосредственно перед записью, если кнопка затвора нажимается до упора.
- После того, как индикатор таймера автоспуска заканчивает мигать, он может затем высвечиваться для вспомогательной лампы АФ.
- При установленной опции [Автотаймер] макро трансфокация отменяется:
 - Режим сцены([Подвод. съемка])
 - При записи движущихся изображений

Фотосъемка с компенсацией экспозиции



Выполните коррекцию экспозиции, когда не может быть достигнута соответствующая экспозиция (если есть разница между яркостью объекта и фоном и т.п.).

1 Нажмите ▲ для отображения [Экспозиция]

2 Используйте кнопку курсора для выбора величины и нажмите [MENU/SET]



- Если изображение слишком темное, отрегулируйте экспозицию в направлении "+".
- Если изображение слишком яркое, отрегулируйте экспозицию в направлении "-".
- После регулировки экспозиции величина регулировки (например, $\pm 1/3$) отображается в нижнем левом углу экрана.

- В зависимости от яркости это может быть в некоторых случаях невозможно.
- Установленное Вами значение компенсации экспозиции сохраняется даже после выключения фотокамеры.
- Невозможно использовать в следующих случаях:
 - Режим сцены ([Звездное небо])

Запись при автоматическом изменении экспозиции ([Авт. брекетинг])



При автоматическом изменении экспозиции записываются 3 изображения в непрерывной последовательности.

После настройки экспозиции величина регулировки устанавливается в качестве стандартного значения.

1 Нажимайте несколько раз ▲ для отображения опции [Авт. брекетинг]

2 Используйте кнопку курсора для выбора диапазона компенсации и нажмите [MENU/SET]



Величина, отображающаяся после установки компенсации экспозиции

- Первый фотоснимок записывается без компенсации, второй фотоснимок записывается с экспозицией, отрегулированной в направлении “-”, а третий фотоснимок записывается с экспозицией, отрегулированной в направлении “+”.

- Невозможно использовать со вспышкой.
- При установке [Авт. брекетинг] [Серийн.съемк] отменяется.
- Отменяется, когда выключается фотокамера.
- [Авт. брекетинг] невозможно использовать в следующих случаях:
 - Режим [Творческий контроль] ([Эффект мыльницы] [Эффект миниатюры] [Нерезкое изображение] [Звездный фильтр])
 - Режимы сцены ([Портат.ноч.снимок] [HDR] [Звездное небо] [Режим 3D фото])
 - Движущееся изображение

Определение диафрагмы и скорости затвора и запись

Режим [Пр-т диафр.]



Во время записи Вы можете контролировать диапазон фокусировки (глубину резкости) для соответствия задачам фотосъемки. Скорость затвора автоматически регулируется для соответствия установленной величине диафрагмы.

1 Установите регулятор режимов в положение А (Режим [Пр-т диафр.]

2 Нажмите кнопку [EXPOSURE] и используйте кнопку курсора для задания величины диафрагмы



Величина диафрагмы

- При увеличении величины диафрагмы диапазон резкостей при фокусировке расширяется, и изображение выглядит четко непосредственно перед фоном фотокамеры.
- При уменьшении величины диафрагмы диапазон резкостей при фокусировке сокращается, и фон может стать размытым.

3 Нажмите кнопку [EXPOSURE]

■ Запись движущихся изображений для А

- Диафрагма и скорость затвора устанавливаются автоматически.

- Когда изображение слишком яркое или слишком темное, или оно имеет неправильную экспозицию по другим причинам, значения величины диафрагмы и скорости затвора показаны красным.
- Яркость ЖК-дисплея может отличаться от действительного записанного фотоснимка.
- Нижний предел скорости затвора различается в зависимости от чувствительности ISO.

Режим [Пр-т затвора]



Во время записи Вы можете контролировать скорость затвора для соответствия задачам фотосъемки.

Диафрагма автоматически регулируется для соответствия установленному значению скорости затвора.

1 Установите регулятор режимов в положение **S** (Режим [Пр-т затвора])

2 Нажмите кнопку [EXPOSURE] и используйте кнопку курсора для задания скорости затвора



Скорость затвора

- При более высоких скоростях затвора перемещения объекта выглядят как неподвижные.
- При более низких скоростях затвора движущиеся объекты выглядят размытыми.

3 Нажмите кнопку [EXPOSURE]

■ Запись движущихся изображений для **S**

- Диафрагма и скорость затвора устанавливаются автоматически.

- Когда изображение слишком яркое или слишком темное, или оно имеет неправильную экспозицию по другим причинам, значения величины диафрагмы и скорости затвора показаны красным.
- Яркость ЖК-дисплея может отличаться от действительного записанного фотоснимка.
- Нижний предел скорости затвора различается в зависимости от чувствительности ISO.

Режим [Ручная экспоз.]



Этот режим записи позволяет выполнять установку величины диафрагмы и скорости затвора в случае, когда настройка экспозиции не дает возможности выполнить запись при нужной экспозиции (яркой/темной).

- 1** Установите регулятор режимов в положение **M** (Режим [Ручная экспоз.])
 - Отображается ручная вспомогательная экспозиция.
- 2** Нажмите кнопку [EXPOSURE] и используйте кнопку курсора для задания величины диафрагмы и скорости затвора

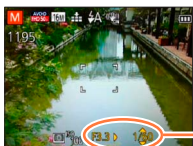

Величина диафрагмы/скорость затвора

- 3** Нажмите кнопку [EXPOSURE]

- **Запись движущихся изображений для M**
 - Диафрагма и скорость затвора устанавливаются автоматически.

- **Ручная вспомогательная экспозиция (оценка)**

При нажатии кнопки затвора наполовину отображается ручная вспомогательная экспозиция.

	Показ изображений со стандартной яркостью.
	Показ более ярких изображений. Для стандартной яркости используйте более высокую скорость затвора или увеличьте величину диафрагмы.
	Показ более темных изображений. Для стандартной яркости используйте более низкую скорость затвора или уменьшите величину диафрагмы.

- Когда изображение слишком яркое или слишком темное, или оно имеет неправильную экспозицию по другим причинам, значения величины диафрагмы и скорости затвора показаны красным.
- Яркость ЖК-дисплея может отличаться от действительного записанного фотоснимка.
- Нижний предел скорости затвора различается в зависимости от чувствительности ISO.

Съемка с другими эффектами изображения

Режим [Творческий контроль]



Вы можете выбрать Ваши собственные установки из разнообразных эффектов и снимать изображения, проверяя такие эффекты на ЖК-дисплее.

1 Установите регулятор режимов в положение

2 Нажмите для выбора эффекта и нажмите [MENU/SET]

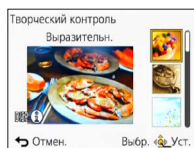

• При нажатии кнопки [DISP.] отображается описание выбранного эффекта.

■ Изменение выбранных эффектов изображения (меню [Творческий контроль])

- ① Нажмите [MENU/SET]
- ② Используйте кнопку курсора для выбора меню [Творческий контроль] и нажмите [MENU/SET]
- ③ Нажмите для выбора установки, а затем нажмите [MENU/SET]

■ Запись движущихся изображений для

Записывает движущееся изображение с оптимальными установками для выбранных эффектов.

- Вы не можете записывать движущиеся изображения с помощью опций [Нерезкое изображение] или [Звездный фильтр].

- Вспышка устанавливается в положение [Прин. всп выкл].
- Отображение изображения, отражающее выбранный эффект, на экране предварительного просмотра или на экране записи может отличаться от действительно записанных изображений.
- Установка, которая была выбрана в режиме [Творческий контроль], сохраняется даже после выключения фотокамеры.
- Следующие установки меню [Зап.] будут автоматически настроены и не могут выбираться вручную.
[Светочувств.], [Бал. бел.], [Инт. экспоз.], [Мин. выдержка], [Цвет.режим]

Съемка с другими эффектами изображения Режим [Творческий контроль]

Относительно процедур установки меню [Творческий контроль]. (→69)

[Выразительн.]

Этот эффект изображения создает изображение в стиле поп-арт, который усиливает цвета.



[Ретро]

Этот эффект изображения создает приглушенный вид матового изображения.

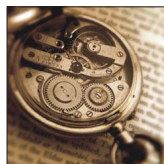

[Высокотональный]

Этот эффект изображения создает более яркий и менее тонированный вид всего изображения.

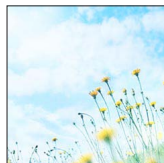

[Недоэкспонирование]

Этот эффект изображения создает более темный мрачный вид для всего изображения, чтобы подчеркнуть яркие участки.



Съемка с другими эффектами изображения Режим [Творческий контроль]

Относительно процедур установки меню [Творческий контроль]. (→69)

[Сепия]

Этот эффект изображения создает изображения в тонах сепия.



[Динамический монохром]

Этот эффект делает изображение более контрастным для создания выразительных черно-белых изображений.



[Выраз. искусство]

Этот эффект придает снимку выразительности и контрастности.



[Высоко-динам.]

Этот эффект изображения создает изображения с хорошо сбалансированной яркостью для всего изображения (от темных участков до ярких участков).

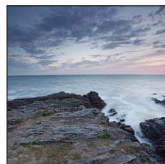

Съемка с другими эффектами изображения Режим [Творческий контроль]

Относительно процедур установки меню [Творческий контроль]. (→69)

[Кросс-процесс]

Этот эффект придает снимку выразительности и цветности.

■ Настройка цвета

Используйте кнопку курсора для настройки цветов, а затем нажмите [MENU/SET]

- Установки: Зеленоватые цвета / Синеватые цвета / Желтоватые цвета / Красноватые цвета



[Эффект мыльницы]

Этот эффект изображения создает изображение, которое имеет сходство с изображениями, снятыми дешевым фотоаппаратом с уменьшенным количеством периферийного света.

■ Настройка цвета

Используйте кнопку курсора для настройки цветов, а затем нажмите [MENU/SET]

- Установки: Оранжеватые цвета ↔ Синеватые цвета



Относительно процедур установки меню [Творческий контроль]. (→69)

[Эффект миниатюры]

Этот эффект придает размытости периферийным участкам для создания ощущения диорамы.



- Экран записи отображается как выпадение кадров с небольшой задержкой по сравнению с нормальной записью.
- Портретно ориентированная запись не оказывает влияния на размытый участок. (Левые и правые края будут размыты.)
- Для движущихся изображений звук не записывается.
- При записи движущегося изображения законченная запись будет составлять приблизительно 1/8-ю часть действительно записанного периода времени. (Когда Вы записываете движущееся изображение в течение 8 минут, действительное время движущегося изображения будет составлять приблизительно 1 минуту.) Доступное для записи время, отображаемое на фотокамере, будет приблиз. в 8 раз больше, чем действительное время, необходимое для записи. При изменении режима записи обязательно проверьте доступное для записи время.
- Если Вы остановите запись движущихся изображений слишком быстро, фотокамера может продолжать непрерывную запись до определенного времени. Удерживайте фотокамеру, пока она не прекратит выполнение записи.
- При выполнении съемки с использованием установки большого размера изображения экран будет становиться темным на определенный период времени после съемки изображения. Тем не менее, это происходит из-за обработки сигнала и не является неисправностью.

Относительно процедур установки меню [Творческий контроль]. (→69)

[Нерезкое изображение]

Этот эффект придает размытости всему изображению, делая его более мягким.

- Экран записи отображается как выпадение кадров с небольшой задержкой по сравнению с нормальной записью.
- При выполнении съемки с использованием установки большого размера изображения экран будет становиться темным на определенный период времени после съемки изображения. Тем не менее, это происходит из-за обработки сигнала и не является неисправностью.
- Невозможно записывать движущиеся изображения.



[Звездный фильтр]

Благодаря этому эффекту изображения точечных источников света превращаются в звезды.

- Экран записи отображается как выпадение кадров с небольшой задержкой по сравнению с нормальной записью.
- При выполнении съемки с использованием установки большого размера изображения экран будет становиться темным на определенный период времени после съемки изображения. Тем не менее, это происходит из-за обработки сигнала и не является неисправностью.
- Невозможно записывать движущиеся изображения.



[Цветовой акцент]

Этот эффект позволяет оставить один цветной объект, придавая выразительность.

■ Выбор цвета

- ① Выберите цвет, который должен остаться, с помощью рамки в центре экрана и нажмите [MENU/SET]
- ② Проверьте эффект на экране предварительного просмотра и нажмите [MENU/SET]
 - При следующем использовании этого эффекта на экране предварительного просмотра будет отображаться изображение с установками цвета, выбранными в прошлый раз.
 - Для изменения выбора цвета: Нажмите кнопку [DISP.]
 - Для записи с текущими установками: Нажмите [MENU/SET]



- Выбранный цвет может не оставаться для некоторых объектов.

Запись панорамных изображений

Режим [Панорамный снимок]



Вы можете легко записать панорамное изображение, проводя фотокамерой в направлении, которое Вы хотите снять, и автоматически комбинируя серию изображений, снятых в течение этого времени.

1 Установите регулятор режимов в положение

2 Используйте кнопку курсора для выбора направления записи и нажмите [MENU/SET] для установки

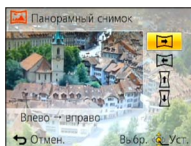

3 Используйте кнопку курсора, чтобы выбрать эффект изображения, и нажмите [MENU/SET]

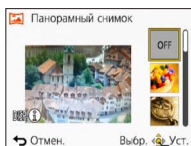

- Используйте такие же операции, как и в режиме [Творческий контроль], для создания эффектов изображения. (Вы не можете выбрать [Эффект мыльницы] или [Эффект миниатюры]) Подробные сведения об эффектах ([→70 - 74](#)).
- Если Вы не хотите добавлять эффекты изображения, пожалуйста, выберите [OFF].

4 Проверьте направление записи и нажмите [MENU/SET]

Появляется горизонтальная или вертикальная направляющая.

- При нажатии на ► Вы вернетесь к пункту **2**.

5 Нажмите кнопку затвора наполовину, чтобы выполнить фокусировку

(Продолжение на сл. стр.)

6 Полностью нажмите кнопку затвора и поворачивайте фотокамеру несильными круговыми движениями в выбранном направлении, чтобы начать запись

- Съемка изображений слева направо

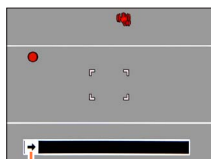

Направление и состояние выполнения записи (приблизительно)

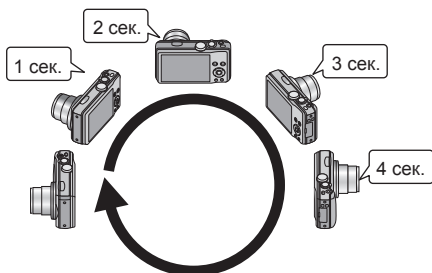

- Поворачивайте фотокамеру таким образом, чтобы совершить полный оборот приблиз. за 8 секунд
 - Поворачивайте фотокамеру с постоянной скоростью.
 - Возможно, Вы не сможете успешно выполнить съемку изображений, если фотокамера перемещается слишком быстро или слишком медленно.
 - Поворачивайте фотокамеру несильными круговыми движениями.

7 Для завершения записи полностью нажмите кнопку затвора еще раз

- Вы также можете закончить запись, прекратив поворачивать фотокамеру во время съемки изображений.

■ Советы

- Поворачивайте фотокамеру в направлении записи как можно более с неизменной скоростью.

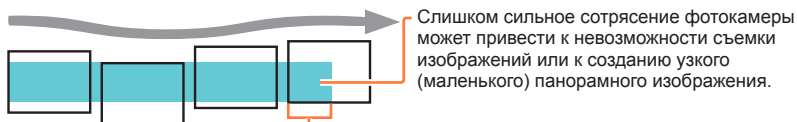

Слишком сильное сотрясение фотокамеры может привести к невозможности съемки изображений или к созданию узкого (маленького) панорамного изображения.

Ведите фотокамеру к точке, находящейся немного впереди той точки, которую Вы хотите снять. (Однако последний кадр не записывается до конца.)

- Позиция трансфокатора фиксируется на конце W.
- Фокусировка, экспозиция и баланс белого фиксируются на оптимальных значениях для первого изображения.
Если фокусировка или яркость изображений, записанных как часть панорамного изображения после первого изображения, значительно отличаются от значений для первого изображения, панорамное изображение в целом (когда все изображения объединяются вместе) может иметь несогласованную фокусировку и яркость.
- Когда применяются эффекты изображения, баланс белого фиксируется на [AWB].
- Следующие функции зафиксированы для указанных ниже установок.
[Стабилиз.]: [OFF] [Отпеч.даты]: [OFF]
- Так как несколько изображений накладываются друг на друга для создания панорамного изображения, некоторые объекты могут быть искажены, а также могут иметь место заметные участки объединения последовательно снятых изображений, которые накладываются друг на друга.
- Количество записываемых пикселей на горизонтальную линию и вертикальную линию панорамного изображения различается в зависимости от направления записи и количества объединяемых изображений.
Максимальное количество доступных для записи пикселей приведено ниже:
 - Съемка изображений в ландшафтной ориентации: Приблиз. 8000×1080
 - Съемка изображений в портретной ориентации: Приблиз. 1440×8000
- Панорамные изображения могут быть не созданы, а также изображения могут быть записаны неправильно, при съемке изображений следующих объектов или при съемке изображений при следующих условиях записи:
 - Объекты с повторяющимся цветом или рисунком (небо, пляж и др.)
 - Движущиеся объекты (люди, животные, транспортные средства, волны, качающиеся на ветру цветы и др.)
 - Предметы с быстро изменяющимися цветами или рисунками (например, изображение, появляющееся на дисплее)
 - Темные места
 - Места с мерцающим источником света (флуоресцентные лампы, свечи и др.)
- При установке на [Высокотональный] эффект может быть плохо заметен в зависимости от яркости объекта.
- При установке на [Выраз. искусство] могут выделяться швы.
- При записи с помощью [Нерезкое изображение] или [Звездный фильтр] Вы не можете видеть эффекты на ЖК-дисплее.

■ О панорамном воспроизведении

Панорамные изображения можно увеличить, управляя рычажком трансфокатора, таким же образом, как и для других фотоснимков. Вы можете также нажать ▲ для автоматической прокрутки изображений таким же способом, как и при воспроизведении движущихся изображений (воспроизведение движущегося изображения (→36)).

- В отличие от воспроизведения движущихся изображений Вы не можете выполнять быструю перемотку вперед или назад, нажимая ◀ или ▶ во время автоматической прокрутки изображений. (Вы можете выполнять покадровое перемещение вперед или назад во время паузы автоматической прокрутки.)
- Если воспроизводимые изображения ограничиваются с помощью опции [Слайд шоу] (→110) или [Фильтр.воспр.] (→113), появится экран выбора. Используйте кнопку курсора для выбора опции [Воспр. панораму] и нажмите [MENU/SET].

Фотосъемка в соответствии с условиями сцены [Сюжетный реж.]



Использование режима [Сюжетный реж.] позволяет Вам выполнять фотосъемку с оптимальными установками (экспозиция, цвет и т.д.) для данных сцен.

- 1** Установите регулятор режимов в положение SCN
- 2** Используйте кнопку курсора для выбора сцены и нажмите [MENU/SET]

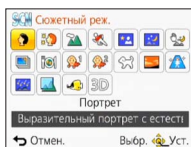

■ Изменение выбранного режима сцены (Меню [Сюжетный реж.]

- ① Нажмите [MENU/SET]
- ② Используйте кнопку курсора для выбора меню [Сюжетный реж.] и нажмите [MENU/SET]
- ③ Используйте кнопку курсора для выбора сцены и нажмите [MENU/SET]

■ Запись движущихся изображений для SCN

Записывает движущееся изображение с оптимальными установками для выбранной сцены.

- Вы не можете записывать движущиеся изображения в [Режим 3D фото].
- Некоторые сцены переключаются на следующие сцены.

Выбранная сцена	Сцены для движущегося изображения
[Ребенок]	Портретное движущееся изображение
[Ночн. портрет], [Ночн. пейзаж], [Портат.ноч.снимок], [Звездное небо]	Слабоосвещенное движущееся изображение
[Спорт], [HDR], [Дом.животное]	Нормальное движущееся изображение

- Выбор режима сцены, который не подходит для действительной сцены, может привести к окрашиванию Вашего изображения.
- Следующие установки меню [Зап.] будут автоматически настроены и не могут выбираться вручную.
[Светочувст.], [Режим замера], [Инт. экспоз.], [Мин. выдержка], [Инт.разреш.], [Цвет.режим]

- Как выбрать сцену (→78)

[Портрет]

Улучшает цвет кожи объектов для получения более здорового вида в условиях яркого дневного освещения.

■ Советы

- Чем ближе расположен трансфокатор к краю стороны Т (телефото) и чем ближе фотокамера помещена к объекту, тем более сильный эффект будет получен.

[Ровная кожа]

Выравнивает цвет кожи в условиях яркого наружного дневного освещения (портреты выше уровня груди).

■ Советы

- Чем ближе расположен трансфокатор к краю стороны Т (телефото) и чем ближе фотокамера помещена к объекту, тем более сильный эффект будет получен.

[Пейзаж]

Четкая фотосъемка больших удаленных объектов.

- Как выбрать сцену (→78)

[Спорт]

Фотосъемка сцен с быстрым движением, например, спортивных соревнований.

■Советы

- Стойте на расстоянии по крайней мере 5 м.
- Скорость затвора может уменьшиться до 1 секунды.

[Ночн. портрет]

Фотосъемка людей и ночных пейзажей с яркостью, приближенной к реальной.

■Советы

- Используйте вспышку.
- Объект не должен перемещаться.
- Рекомендуются штатив, таймер автоспуска.
- Скорость затвора может уменьшиться до 4 секунд.
- После записи затвор может оставаться закрытым (до 4 секунд) для обработки сигнала. Это не является неисправностью.

[Ночн. пейзаж]

Четкая фотосъемка ночных сцен.

■Советы

- Рекомендуются штатив, таймер автоспуска.
- Скорость затвора может уменьшиться до 4 секунд.
- После записи затвор может оставаться закрытым (до 4 секунд) для обработки сигнала. Это не является неисправностью.

- Как выбрать сцену (→78)

[Портат.ноч.снимок]

Выполнение четких фотоснимков ночных сцен с меньшим дрожанием и меньшими помехами с помощью комбинирования серии фотоснимков.

■Советы

- Стойте на расстоянии по крайней мере 5 м.
- После нажатия кнопки затвора во время операции серийной съемки не двигайте фотокамеру.
- Поскольку серия фотоснимков объединяется после того, как они будут записаны, пройдет несколько мгновений до того, как Вы сможете записать другое изображение.

[HDR]

Фотокамера может комбинировать несколько фотоснимков, снятых с различными экспозициями, в единое правильно экспонированное изображение с высокой градацией. Вы можете минимизировать недостаток градаций в ярких областях и в темных областях, когда, например, имеется большой контраст между фоном и объектом.

■Что такое HDR?

HDR означает расширенный динамический диапазон и относится к технологии для выражения широкого диапазона контрастности.

■Советы

- После нажатия кнопки затвора во время операции серийной съемки не двигайте фотокамеру.
- Поскольку серия фотоснимков объединяется после того, как они будут записаны, пройдет несколько мгновений до того, как Вы сможете записать другое изображение.
- Объект, который находился в движении, когда выполнялась его запись, может записываться как остаточное изображение.
- Фотокамера может выполнять съемку одного фотоснимка вместо нескольких фотоснимков при определенных условиях съемки.

[Еда]

Выполните фотосъемку естественно выглядящих блюд.

Фотосъемка в соответствии с условиями сцены [Сюжетный реж.]

- Как выбрать сцену (→78)

[Ребенок]

Съемка изображений ребенка со здоровым цветом лица. При использовании вспышки ее свет слабее обычного.

■ Для записи возраста и имени

[Ребенок1] и [Ребенок2] возможно установить отдельно.

1 Используйте кнопку курсора для выбора опции [Возраст] или [Имя] и нажмите [MENU/SET]

2 Выберите опцию [SET] с помощью кнопки курсора, а затем нажмите [MENU/SET]

3 Установите дату рождения и имя

Возраст: Установите дату рождения с помощью кнопок курсора и нажмите [MENU/SET].

Имя: (См. раздел “Ввод текста”: (→95))

4 Используйте кнопку курсора для выбора опции [Вых.] и нажмите [MENU/SET]

■ Советы

- Перед выполнением съемки убедитесь, что опции [Возраст] и [Имя] установлены в положение [ON].

- Формат отображения возраста зависит от установки [Язык].
- Скорость затвора может уменьшиться до 1 секунды.
- Установки печати [Возраст] и [Имя] могут быть выполнены на Вашем компьютере, используя “PHOTOfunSTUDIO” на прилагаемом диске CD-ROM. Текст можно также нанести на фотоснимки, используя опцию [Отпеч симв].

[Дом.животное]

Записывает возраст и кличку домашнего животного при выполнении съемки.

- Обращайтесь к опции [Ребенок] относительно других советов и примечаний.

[Закат]

Четкая фотосъемка таких сцен, как закат солнца.

Фотосъемка в соответствии с условиями сцены [Сюжетный реж.]

- Как выбрать сцену (→78)

[Выс. чувств.]

Предотвращает размытость объекта в условиях плохого освещения в помещении.

- 1 Выберите соотношение сторон и размер изображения с помощью кнопок курсора и нажмите [MENU/SET]**

[Звездное небо]

Придает четкий вид звездному небу и темным объектам.

- 1 Используйте кнопку курсора для выбора скорости затвора, а затем нажмите [MENU/SET]**

■ Советы

- Рекомендуются штатив, таймер автоспуска.
- Не перемещайте фотокамеру, пока не закончится обратный отсчет. После съемки изображения обратный отсчет отображается снова, пока обрабатывается сигнал.

[Сквозь Стекло]

Фотокамера отдает преимущество фокусировке на удаленных объектах. Наилучшим образом подходит при съемке таких изображений, как например ландшафты, сквозь прозрачное стекло поезда/автомобиля или здания.

- Если имеются пятна, например пыль, или отражение на стекле, фотокамера может выполнить фокусировку на стекле вместо объекта.
- Цвета изображений могут выглядеть неестественно из-за цвета стекла. (Возможно, Вы сможете воспроизвести соответствующие цвета, регулируя баланс белого.)

- Как выбрать сцену (→78)

[Подвод. съемка]

Съемка изображений с естественными цветами, подходящими для подводной сцены.

■ О [Бал. бел.]

- Вы можете регулировать цвета согласно Вашим предпочтениям с помощью опции "Точная настройка баланса белого" (→98).

■ Советы

- Для быстро движущихся объектов совместите с областью АФ и нажмите ◀ (Блокировка АФ).
(Нажмите ◀ еще раз, чтобы отменить.)

[Фиксация АФ]
(фокусировка
зафиксирована)

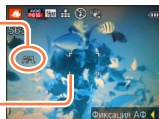

Область АФ

- Если трансфокатор работает после установки блокировки АФ, установка блокировки АФ будет отменена, и ее необходимо установить еще раз.
- Блокировку АФ невозможно установить, если опция [Режим аф] установлена в положение .

- Всегда пользуйтесь морским футляром (DMW-MCTZ35: дополнительная принадлежность).
- При наличии большого количества плавающих под водой объектов установите вспышку на .

- Как выбрать сцену (→78)

[Режим 3D фото]

Изображения записываются непрерывно, пока фотокамера перемещается в горизонтальном направлении, и два изображения, выбранных автоматически, объединяются для создания одного 3D изображения. Для просмотра 3D изображений требуется телевизор, поддерживающий 3D (На данном устройстве воспроизведение будет выполняться в 2D). (→134)

1 Начните запись, а затем ровно проведите фотокамерой в горизонтальном направлении слева направо

- Во время съемки отображается контрольная линия.
- Перемещайте фотокамеру приблизительно 10 см. в пределах приблизительно 4 секунд, используя указания.

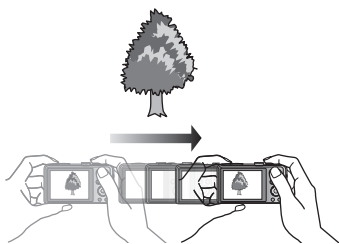

Советы по записи изображений

- Снимайте неподвижный объект.
- Снимайте изображение на улице или в других ярко освещенных местах.
- Нажмите кнопку затвора наполовину, чтобы выставить фокусировку и экспозицию, затем полностью нажмите кнопку затвора и вслед за тем поведите фотокамерой.
- Удерживайте фотокамеру так, чтобы объект находился немного справа от центра экрана до начала записи. Это облегчает размещение объекта в центре записанного изображения.

- 3D фотоснимки невозможно снять, удерживая фотокамеру в вертикальном положении.
- 3D фотоснимки записываются в формате MPO (3D).
- Позиция трансфокатора фиксируется на конце W.
- Фиксированный размер изображения составляет 2М 16:9.
- Чувствительность ISO корректируется автоматически. Однако чувствительность ISO увеличивается для повышения скорости затвора.
- Невозможно записывать движущиеся изображения.
- [Стабилиз.] не работает.
- При наличии любого из приведенных ниже обстоятельств съемки запись изображений может быть вообще невозможна. Также может не быть эффекта 3D, либо изображение может быть искажено, даже если изображение записано.
 - Когда объект слишком темный или слишком яркий
 - Когда меняется яркость объекта
 - Если объект движется
 - Если изображения сделаны под водой
 - Когда объект неконтрастный

Регистрация Ваших индивидуальных установок и запись Режим [Пользов.]

Регистрация предпочтительного режима записи, установок меню [Зап.] и пр. для [Пам. польз уст] и установка регулятора режимов в положение C1/ C2 позволяет быстро переключаться на такие установки.

[Пам. польз уст]



Можно зарегистрировать до 4 текущих установок фотокамеры.

1 Выберите нужный режим записи для регистрации и установите меню [Зап.], меню [Видео], меню [Настр.] и др.

2 Выберите опцию [Пам. польз уст] из меню [Настр.] (→46)

3 Используйте кнопку курсора для выбора пользовательского набора для регистрации и нажмите [MENU/SET]

- Отображается экран подтверждения. Выберите опцию [Да] с помощью кнопки курсора, а затем нажмите [MENU/SET].
- Пользовательские установки, зарегистрированные в [C1], можно использовать с C1 регулятора режимов. Удобно, если часто используемая пользовательская установка зарегистрирована, так как ее можно использовать простой установкой регулятора режимов.
- Пользовательские установки, зарегистрированные в [C2-1], [C2-2] или [C2-3], можно использовать с C2 регулятора режимов. Можно зарегистрировать до 3 пользовательских установок, поэтому выбирайте те, которые подходят для Ваших целей.

- Таймер автоспуска не сохраняется в пользовательском наборе.
- Определенные пункты меню не сохраняются, например, [Уст. часов] и [Звук. сигн.].

[Пользов.]



Установки, зарегистрированные в [Пам. польз уст], можно быстро вызвать при установке регулятора режимов в положение C1 / C2.

1 Установите регулятор режимов в положение C1 / C2

(Режим [Пользов.])

- При установке на C1
 - Вы можете выполнять съемку изображений с пользовательскими установками, зарегистрированными в C1.
- При установке на C2
 - Выполните действия пунктов 2 - 3

2 Используйте кнопку курсора для выбора пользовательского набора

- Используйте ◀ и ▶ для подтверждения зарегистрированных установок.
- Отображаются только пункты главного меню.

3 Нажмите [MENU/SET] для ввода установок

Фотокамера переключается на режим записи и установки выбранного пользовательского набора.

■ При изменении установок меню

Даже если установки меню временно изменены при выборе [C1], [C2-1], [C2-2] или [C2-3] для использования пользовательского набора, зарегистрированные в настоящее время установки будут оставаться неизменными.

Чтобы изменить зарегистрированные в настоящее время установки, перезапишите зарегистрированные данные, используя [Пам. польз уст] в меню [Настр.].

■ Изменение с одной пользовательской установки C2 на другую пользовательскую установку C2 (Меню [Пользов.])

- ① Нажмите [MENU/SET]
- ② Выберите меню [Пользов.] и нажмите [MENU/SET]
- ③ Используйте ▲ ▼ для выбора пользовательского набора и нажмите [MENU/SET]

■ Запись движущихся изображений для C1 / C2

Запись движущихся изображений в зарегистрированном режиме записи.

Функция серии



Серия фотоснимков может быть записана, пока кнопка затвора полностью нажата.



- 1** Выберите опцию [Серийн.съемк] из меню [Зап.] (→42)
- 2** Используйте кнопку курсора для выбора установки серии и нажмите [MENU/SET]





Установка	Скорость	Описание	Количество изображений
	Приблиз. 2 снимка/сек.	<ul style="list-style-type: none"> • Объект попадает в фокус, пока это допускается скоростью серии. Изображения, снятые с функций серии, пока выполняется регулировка экспозиции и баланса белого. • Скорость серии может уменьшаться при определенных условиях записи. 	100*1
	Приблиз. 5 снимков/сек.		
 ([Скор. съемка])	Удовлетворяет условиям записи	Скорость: Приблиз. 10 снимка/сек. <ul style="list-style-type: none"> • Примечание относительно доступных установок размера изображения (→89). • Количество записанных изображений серии может увеличиться, когда Вы используете карту памяти с высокой скоростью записи или когда карта памяти отформатирована. • Фокусировка, трансфокатор, экспозиция, баланс белого, скорость затвора и чувствительность ISO фиксируются на установках для первого изображения. 	100*1
 ([Импульс вспышки])	Удовлетворяет условиям записи	<ul style="list-style-type: none"> • Серию фотоснимков можно записать даже в условиях низкого освещения, так как используется вспышка. • Фокусировка, экспозиция и уровень вспышки фиксируются на установки для первого изображения. • Примечание относительно доступных установок размера изображения (→89). 	5
[OFF]	—	Функция серии отменяется.	—

*1 Количество изображений серийной съемки ограничено условиями съемки изображений и типом и/или состоянием используемой карты памяти.

*2 Только в режимах [Программа AE], [Pr-т диафр.] и [Pr-т затвора]

■ Примечание относительно доступных установок размера изображения

[Формат]	 Н 
4:3	3M
3:2	2.5M
16:9	2M
1:1	2.5M

- В зависимости от изменений в яркости объекта второе и последующие изображения могут быть записаны более яркими или более темными при использовании функции серии с установкой .
- Скорость серии может уменьшиться, если скорость затвора уменьшается в темных местах.
- [Авт. брекетинг] отменяется.
- Вспышка устанавливается в положение  [Прин. всп выкл]. (Кроме режима )
- Установки будут сохранены, даже если выключится питание.
- Функцию серии невозможно использовать в следующих случаях:
 - Режим [Творческий контроль] ([Эффект мыльницы] [Эффект миниатюры] [Нерезкое изображение] [Звездный фильтр])
 - Режимы сцены ([Портат.ноч.снимок] [HDR] [Звездное небо] [Режим 3D фото])
- Когда установлена опция [Автотаймер], выполняется съемка 3 изображений. (При установленной опции  снимаются 5 изображений.)
- Может потребоваться некоторое время для сохранения фотоснимков, которые были сняты с использованием функции серии. Если Вы продолжите запись во время сохранения, количество изображений серийной съемки, которые можно снять, уменьшится.
- Вы не можете использовать трансфокатор во время серийной записи.

Запись с функцией распознавания лиц

[Опред. лица]



Установкой по умолчанию [Опред. лица] является [OFF].
Когда зарегистрированы изображения лиц, установка будет [ON] автоматически.

■ Как работает функция распознавания лиц

Во время записи

(Когда опция [Режим аф] установлена на  (Обнаружение лиц))

- Фотокамера распознает зарегистрированное лицо и настраивает фокусировку и экспозицию.
- Когда распознаются зарегистрированные лица, которые имеют установленные имена, имена отображаются (до 3 человек).

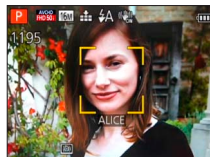

Во время воспроизведения

- Отображаются имя и возраст (если информация зарегистрирована).
- Отображаются имена, которые были установлены для распознанных лиц (до 3 человек).
- Воспроизводятся только изображения выбранных зарегистрированных людей ([Подборка катег.]).

■ Советы по выполнению записи при регистрации изображений лиц

- Проверьте, чтобы глаза объекта съемки были открыты, а рот закрыт; лицо объекта было направлено прямо на фотокамеру, а также чтобы очертания лица, глаза и брови не были скрыты волосами.
- Проверьте, чтобы на лице не было сильных теней. (Во время регистрации вспышка не используется.)

■ Если фотокамера испытывает трудности с распознаванием лиц при записи

- Зарегистрируйте дополнительные изображения лица того же самого человека, в помещении и на улице или при разных экспозициях и углах.
- Зарегистрируйте дополнительные изображения в месте выполнения Вашей записи.
- Если зарегистрированный человек больше не распознается, перерегистрируйте его.

- При съемке серии информация о записи, относящаяся к распознаванию лица, помещается только на первое изображение.
- Если Вы нажмете кнопку затвора наполовину, а затем направите фотокамеру на другой объект и выполните запись, на изображение может быть помещена информация о записи для другого человека.
- Распознавание лица не работает в следующих случаях:
 - Режим [Творческий контроль] ([Эффект миниатюры] [Нерезкое изображение])
 - Режимы сцены ([Ночн. пейзаж] [Портат.ноч.снимок] [Еда] [Звездное небо] [Подвод. съемка] [Режим 3D фото])
 - Движущееся изображение
- При распознавании лица выполняется поиск лиц, похожих на зарегистрированные, однако не гарантируется, что такие лица будут всегда распознаваться. В некоторых случаях фотокамера не может распознать или выполняет неправильное распознавание даже зарегистрированных людей в зависимости от их выражения или среды.
- Даже если зарегистрирована информация распознавания лица, изображения, записанные при установке имени в положение [OFF], не классифицируются для распознавания лица в [Подборка катег.].
- Даже если информация распознавания лица изменяется, информация распознавания лица для ранее записанных изображений не изменяется. Например, если изменяется имя, изображения, записанные до изменения, не классифицируются для распознавания лица в [Подборка катег.].
- Для изменения информации имени для уже записанных изображений, выполните действие [REPLACE] (→128) в [Ред. расп. лиц].

Регистрация изображений лиц

Можно зарегистрировать до 6 изображений с лицами людей вместе с такой информацией, как имена и даты рождения.

Вы можете облегчить распознавание лица по способу регистрации лиц: например, регистрация нескольких изображений лиц одного и того же человека (до 3 изображений для одной регистрации).

- 1** Выберите опцию [Опред. лица] из меню [Зап.] (→42)
- 2** Выберите опцию [MEMORY] с помощью кнопки курсора, а затем нажмите [MENU/SET]
- 3** Выберите опцию [Новый] с помощью кнопки курсора, а затем нажмите [MENU/SET]
 - Если уже зарегистрировано 6 человек, сначала удалите зарегистрированного человека. (→92)
- 4** Запишите изображение лица
 - ① Совместите лицо с направляющими и выполните запись.
 - ② Выберите опцию [Да] с помощью кнопки курсора, а затем нажмите [MENU/SET].
 - При повторной записи выберите опцию [Нет]
 - Невозможно зарегистрировать лица, отличные от лиц людей (например, домашних животных и т.п.).
 - При нажатии кнопки [DISP.] отображается объяснение.
- 5** Нажмите ▲ ▼, чтобы выбрать пункт для редактирования, и нажмите [MENU/SET]

[Имя]	<ol style="list-style-type: none"> ① Выберите опцию [SET] с помощью кнопки курсора, а затем нажмите [MENU/SET] ② Введите имя (Ввод текста (→95))
[Возраст]	<p>Установите дату рождения.</p> <ol style="list-style-type: none"> ① Выберите опцию [SET] с помощью кнопки курсора, а затем нажмите [MENU/SET] ② Используйте ◀▶ для выбора года, месяца и дня, установите с помощью ▲▼ и нажмите [MENU/SET]
[Знак фокус]	<p>Измените значок, который отображается при выполнении фокусировки на объекте.</p> <ol style="list-style-type: none"> ① Выберите значок фокусировки с помощью кнопки курсора, а затем нажмите [MENU/SET]
[Доб.изобр.]	<p>Можно зарегистрировать до 3 изображений лиц человека.</p> <ol style="list-style-type: none"> ① Выберите незарегистрированную рамку и нажмите [MENU/SET] <ul style="list-style-type: none"> • Когда изображение зарегистрированного лица выбрано с помощью кнопки курсора, отображается экран для подтверждения удаления. Выберите [Да] для удаления изображения лица. (Если зарегистрировано только одно изображение, его невозможно удалить.) ② Запишите изображение (Выполните приведенное выше действие 4.) ③ Нажмите кнопку [🗑️ / ➡️]

Запись с функцией распознавания лиц [Опред. лица]

Редактирование или удаление информации о зарегистрированных людях

Информацию о зарегистрированных людях можно редактировать или удалять.

- 1** Выберите опцию [Опред. лица] из меню [Зап.] (→42)
- 2** Выберите опцию [MEMORY] с помощью кнопки курсора, а затем нажмите [MENU/SET]
- 3** Используйте кнопку курсора, чтобы выбрать людей для редактирования или удаления, и нажмите [MENU/SET]
- 4** Используйте кнопку курсора для выбора пункта и нажмите [MENU/SET]

[Ред. данных]	Редактирование имени или другой зарегистрированной информации. (→91)
[Приоритет]	Установите порядок приоритета для фокусировки и экспозиции. ① Выберите порядок регистрации с помощью кнопки курсора, а затем нажмите [MENU/SET]
[Удал.]	Удаление информации и изображений лиц зарегистрированных людей.

Функции, полезные во время путешествия

[Дата поездки]



- Относительно процедур установки меню. (→42)

Если Вы установите расписание путешествия и запишите изображения, будет записываться, в какой день путешествия были сняты изображения.

- 1** Выберите опцию [Дата поездки] из меню [Настр.]
- 2** Используйте кнопку курсора для выбора опции [Уст. поездки] и нажмите [MENU/SET]
- 3** Используйте кнопку курсора для выбора опции [SET] и нажмите [MENU/SET]
- 4** Используйте кнопку курсора для выбора даты отъезда и нажмите [MENU/SET]
- 5** Используйте кнопку курсора для выбора даты возвращения и нажмите [MENU/SET]

■ Для записи [Геогр. пункт]

После установки опции [Уст. поездки] Вы можете установить местоположение.

- ① Выберите пункт [Геогр. пункт] в приведенном выше пункте **2**
- ② Используйте кнопку курсора для выбора опции [SET] и нажмите [MENU/SET]
- ③ Введите Ваше местоположение (Ввод текста (→95))

- Дата поездки рассчитывается с использованием установленной даты отъезда и даты, установленной в часах фотокамеры. Если пункт назначения установлен в разделе [Мировое время], оставшиеся дни рассчитываются на основании местного времени пункта назначения.
- Когда опция [Уст. поездки] установлена на [OFF], количество прошедших дней не записывается. Не отображается, даже если опция [Уст. поездки] установлена на [SET] после записи.
- Если установки выполнены перед датой отъезда, количество дней до отъезда не записывается.
- Чтобы напечатать [Геогр. пункт] или количество прошедших дней, используйте опцию [Отпеч симв] или выполните печать с помощью программного обеспечения "PHOTOfunSTUDIO" на прилагаемом диске CD-ROM.
- [Дата поездки] невозможно записывать для движущихся изображений AVCHD.
- [Геогр. пункт] невозможно записывать для движущихся изображений MP4.
- Невозможно установить при использовании режима [Интеллект. АФ].
Применяются установки другого режима записи.

[Мировое время]



- Относительно процедур установки меню. (→42)

Установите дату и время записи в соответствии с местным временем пункта назначения.

1 Выберите опцию [Мировое время] из меню [Настр.]

- При установке в первый раз будет отображаться сообщение. В таком случае нажмите [MENU/SET] и перейдите к пункту 3.

2 Используйте кнопку курсора для выбора опции [Пункт назнач.] и нажмите [MENU/SET]

3 Используйте кнопку курсора для выбора региона и нажмите [MENU/SET]

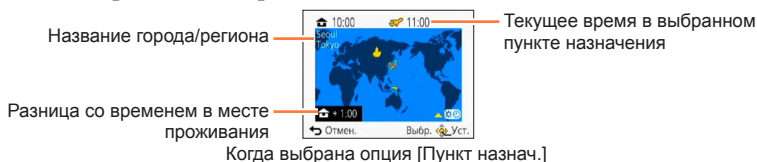

■ Для установки летнего времени

Нажмите ▲ в пункте 3. (Нажмите еще раз, чтобы отменить установку)

- Когда установлено летнее время, текущее время сдвигается вперед на 1 час. Если установка отменяется, время автоматически возвращается к текущему времени.

■ После возвращения из места Вашего путешествия

Выберите опцию [Дом. регион] в пункте 1 и нажмите [MENU/SET].

- Если Вы не можете найти пункт назначения среди отображаемых на экране областей, установите его по разнице во времени с местным временем.
- ✈ отображается на экране для изображений, записанных в пункте назначения при их воспроизведении.

Ввод текста

Используйте кнопку курсора, чтобы вводить имена для функции распознавания лица и режимов сцены [Ребенок] и [Дом.животное], а также чтобы зарегистрировать местоположения в пункте [Дата поездки] и др.

1 Используйте кнопку курсора для выбора символов

2 Нажмите [MENU/SET] несколько раз, пока не отобразится нужный символ





Текст вставляется в место, где расположен курсор.

- Для изменения типа символа
→ Выберите опцию  и нажмите [MENU/SET].

Положение курсора

■ Редактирование текста

- ① Используйте кнопку курсора для выбора   и нажмите [MENU/SET].
Затем переместите курсор на текст для редактирования
 - Вы можете также использовать рычажок трансфокатора для изменения места расположения курсора.
- ② Используйте кнопку курсора для выбора опции [Удал.], а затем нажмите [MENU/SET].
- ③ Используйте кнопку курсора для выбора правильного текста, а затем нажмите [MENU/SET].

3 Когда Вы закончите вводить текст, используйте кнопку курсора для выбора опции [Уст.] и нажмите [MENU/SET]

- Максимально можно ввести 30 символов. (Максимум 9 символов для имен в пункте [Опред. лица])

Использование меню [Зап.]

Вы можете выполнять такие установки, как тональность, чувствительность, формат изображения и размер изображения.

- Относительно процедур установки меню. (→42)

[Формат]



- Установки: **4:3** / **3:2** / **16:9** / **1:1**

- При печати могут обрезаться края – обязательно заранее проверьте.
- Эта установка не доступна в режиме сцены [Режим 3D фото].

[Разм. кадра]



Установите размер (количество пикселей) фотоснимков. Количество изображений, которое может быть записано, зависит от этой установки и от опции [Качество].

- Установки:

Размер изображения ([Формат]: 4:3)					
16M 4608×3456	10M [Z]* 3648×2736	7M [Z]* 3072×2304	5M [Z] 2560×1920	3M [Z]* 2048×1536	0.3M [Z] 640×480
Размер изображения ([Формат]: 3:2)					
14M 4608×3072	9M [Z]* 3648×2432	6M [Z]* 3072×2048	4.5M [Z]* 2560×1712	2.5M [Z]* 2048×1360	0.3M [Z]* 640×424
Размер изображения ([Формат]: 16:9)					
12M 4608×2592	7.5M [Z]* 3648×2056	5.5M [Z]* 3072×1728	3.5M [Z]* 2560×1440	2M [Z]* 1920×1080	0.2M [Z]* 640×360
Размер изображения ([Формат]: 1:1)					
12M 3456×3456	7.5M [Z]* 2736×2736	5.5M [Z]* 2304×2304	3.5M [Z]* 1920×1920	2.5M [Z]* 1536×1536	0.2M [Z]* 480×480

* Эта установка недоступна в **iA** (режим [Интеллект. АФ]).

- В зависимости от объекта и условий записи может появиться эффект мозаики.
- Эта установка не доступна в режимах сцены [Выс. чувств.] и [Режим 3D фото].

Руководство по установкам

Большой размер изображения	←→	Небольшой размер изображения
Зернистое изображение		Грубое изображение
Меньшая емкость записи		Большая емкость записи

- Относительно процедур установки меню. (→42)

[Качество]



- **Установки:** ([Выс/качество]): Высокое качество, приоритет качества изображения
- ([Стандарт]): Стандартное качество, приоритет количества изображений

- Установка зафиксирована в положении в режиме сцены [Выс. чувств.].
- Отображаемые значки отличаются в режиме сцены [Режим 3D фото]:
 - ([3D+выс.кач.]): Одновременно записываются изображение MPO и изображение JPEG высокого качества.
 - ([3D+станд.кач.]): Одновременно записываются изображение MPO и изображение JPEG стандартного качества.

[Светочувст.]



Установите чувствительность ISO (чувствительность к освещению) вручную. Рекомендуются более высокие установки для четкой фотосъемки в более темных местах.

- **Установки:** [AUTO] / [i.ISO] / [100] / [200] / [400] / [800] / [1600] / [3200]

Руководство по установкам

[Светочувст.]	[100] ↔ [3200]
Местоположение (рекомендованное)	Яркое (наружное) Темное
Скорость затвора	Медленная Быстрая
Интерференция	Низкая Высокая
Размытость объекта	Высокая Низкая

- [AUTO] автоматически устанавливается в диапазоне до 1600 на основании яркости объекта.
- [i.ISO] автоматически устанавливается в диапазоне до 1600 на основании движения и яркости объекта.
- [Светочувст.] автоматически устанавливается в следующих случаях:
 - При записи движущихся изображений
 - Если опция [Серийн.съемк] установлена в положение или
- Скорость затвора ограничивается следующим на основании установки [Светочувст.].

[Светочувст.]	Скорость затвора
[AUTO] / [i.ISO]	Автоматически изменяется в зависимости от установки [Светочувст.].
100/200/400	4 - 1/2000-я
800/1600	1 - 1/2000-я
3200	1/4 - 1/2000-я

- Невозможно выбрать [i.ISO] в режиме [Пр-т затвора].
- Невозможно выбрать [AUTO] или [i.ISO] в режиме [Ручная экспоз.].

- Относительно процедур установки меню. (→42)

[Бал. бел.]

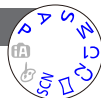

Отрегулируйте цвета для соответствия источнику освещения, если цвета выглядят неестественными.

- **Установки:** [AWB] (автоматическая) / ☀ (наружное, яркое небо) / ☁ (наружное, облачное небо) / ☂ (наружное, тень) / (Освещение лампами накаливания) / (использует величину, установленную в пункте SET) / SET (установлено вручную)

- Когда установлена опция [AWB] (Автоматический баланс белого), цвета настраиваются в соответствии с источником освещения. Однако, если сцена слишком яркая или слишком темная или при исключительных условиях, изображения могут выглядеть красноватыми или синеватыми. Баланс белого может работать неправильно, если имеется несколько источников освещения.
- Для флуоресцентного освещения, светодиодных светильников и др. правильный баланс белого будет различаться в зависимости от типа освещения, поэтому используйте [AWB] или SET.
- Установка баланса белого зафиксирована в положении [AWB] в следующих случаях: Режимы сцены ([Пейзаж], [Ночн. портрет], [Ночн. пейзаж], [Портат.ноч.снимок], [Еда], [Закат], [Звездное небо], [Подвод. съемка])
- Даже если питание фотокамеры выключено, установленный баланс белого запоминается. (Если изменяется режим сцены, установка баланса белого автоматически возвращается на [AWB].)

■ Точная настройка баланса белого (за исключением [AWB])

Установки баланса белого могут быть точно настроены индивидуально, если цвета выглядят неестественно.

- ① Выберите баланс белого для точной настройки и нажмите кнопку [DISP.], чтобы отобразить экран [Настр.].
- ② Выполните регулировку с помощью , если есть избыточный красный, или выполните регулировку с помощью , если есть избыточный синий.
- ③ Нажмите [MENU/SET].
 - Настройки запоминаются, даже если выключается питание.
 - Настройки остаются активными при использовании фотосъемки со вспышкой.
 - В режиме сцены [Подвод. съемка] точные настройки все еще могут быть выполнены, даже если установка [AWB] зафиксирована.
 - Невозможно выполнить точную настройку, когда режим [Цвет.режим] (→104) установлен в положение [B&W] или [SEPIA].

■ Ручная установка баланса белого (SET)

Выполните съемку белого объекта при целевом источнике освещения, чтобы отрегулировать цвета.

① Выберите  SET и нажмите [MENU/SET].

② Направьте фотокамеру на белый объект (например, бумагу) и нажмите [MENU/SET].

Баланс белого установлен в положение .

- Даже если питание фотокамеры OFF, установленный баланс белого запоминается.
- Установка правильного баланса белого может быть невозможна в случае слишком ярких или слишком темных объектов. В таком случае отрегулируйте яркость и попробуйте установить баланс белого еще раз.

■ Рабочий диапазон [AWB]:

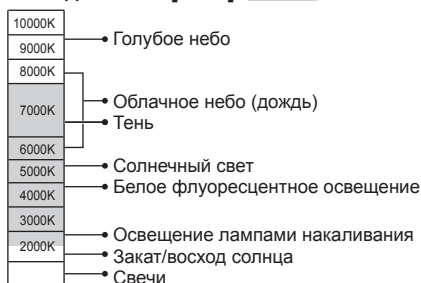

K=Цветовая температура в Кельвинах

- Относительно процедур установки меню. (→42)











[Режим аф]



Способ настройки фокусировки может быть изменен в соответствии с положением и количеством объектов.

■ Установки: / / / /

<p>Фронтальная фотосъемка людей</p> <p>(Обнаружение лиц)</p>	<p>Распознает лица (до 15 человек) и соответствующим образом регулирует экспозицию и фокусировку.</p> <p>Область АФ Желтая: При нажатии кнопки затвора наполовину рамка становится зеленой, когда фотокамера сфокусирована. Белая: Отображается, когда обнаружено более одного лица. Другие лица, находящиеся на таком же расстоянии, как и лица в желтой области АФ, также находятся в фокусе.</p>
<p>Автоматическая блокировка фокусировки на движущемся объекте</p> <p>(Следящий АФ)</p>	<p>Совместите рамку следящего АФ с объектом, а затем нажмите ▼.</p> <p>Рамка следящего АФ Когда объект распознан, рамка следящего АФ изменяется с белой на желтую, и объект автоматически удерживается в фокусировке. Если блокировка АФ не выполнена, мигает красная рамка.</p> <ul style="list-style-type: none"> • Для отмены следящего АФ → нажмите ▼. • Диапазон фокусировки (также, как и для записи [Аф макро] (АФ🌸)) (→62)
<p>Объект находится не в центре изображения</p> <p>(фокусировка по 23 участкам)</p>	<p>Фокусировка на объекте на переднем плане области широкого диапазона (фокусировка до 23 участков) на экране записи.</p>
<p>Определенное положение для фокусировки</p> <p>(фокусировка по 1 участку)</p> <p>(Точечная фокусировка)</p>	<p>Фокусировка по 1 участку: Выполняет фокусировку на область АФ в центре изображения. (Рекомендуется, когда трудно настроить фокус)</p> <p>Точечная фокусировка: Выполняет фокусировку на еще меньшую область.</p>

- Фокус зафиксирован в положении  (фокусировка по 1 участку) в следующих случаях:
 - Режим сцены ([Звездное небо])
 - Режим [Творческий контроль] ([Эффект миниатюры])
- Используйте , если фокусировка трудно настроить при помощи  (Точечная фокусировка).
- Установка на  (Обнаружение лиц) невозможна в следующих случаях:
 - Режимы сцены ([Ночн. пейзаж] [Портат.ноч.снимок] [Еда] [Подвод. съемка])
 - Режим [Творческий контроль] ([Нерезкое изображение])
 - Режим [Панорамный снимок]
- Если фотокамера ошибочно воспринимает в качестве лиц объекты, не являющиеся людьми, для установки  (Обнаружение лиц), переключитесь на другую установку.
- Если условия препятствуют распознаванию лица, например, при слишком быстром перемещении объекта, установка [Режим аф] переключается на  (Фокусировка по 23 участкам).
- При определенных условиях записи, например, для небольшого объекта или в темноте, следящий АФ может работать неправильно.
- Если следящий АФ не работает, будет включена фокусировка  (фокусировка по 1 участку).
- Невозможно установить в положение  в следующих случаях.
 - Режим [Творческий контроль] ([Seria] [Динамический монохром] [Высоко-динам.] [Эффект мыльницы] [Нерезкое изображение])
 - Режим [Панорамный снимок]
 - [B&W] и [SEPIA] в [Цвет.режим]
- При записи движущихся изображений и установке в положение, отличное от  (Обнаружение лиц), будет включена фокусировка  (фокусировка по 1 участку).

- Относительно процедур установки меню. (→42)

[Быстр. АФ]

Фокусировка автоматически настраивается при слабом дрожании камеры, даже когда кнопка затвора не нажимается. (Энергопотребление батареи увеличивается)



■ Установки: [ON] / [OFF]

- Настройка фокусировки может занять время, если трансфокатор внезапно изменяется от макс. стороны W на макс. стороны T, или при внезапном приближении к объекту.
- Нажмите кнопку затвора наполовину, если трудно настроить фокусировку.
- Функция будет установлена в положение [OFF] в следующих случаях.
 - Режим сцены ([Ночн. портрет] [Ночн. пейзаж] [Портат.ноч.снимок] [Звездное небо])
- Опция [Быстр. АФ] не будет работать, пока функционирует следящий АФ.

- Относительно процедур установки меню. (→42)

[Опред. лица]

Подробная информация (→90).



[Режим замера]

Вы можете изменить положение для измерения яркости при корректировке экспозиции.



■ Установки:

	Положение измерения яркости	Условия
[Многозон. замер]	Весь экран	Нормальное использование (дает сбалансированные изображения)
[Центр. взвеш. эксп.]	Центральная и окружающая область	Объект в центре
[Точечный]	Центральная и ближайшая окружающая область	Значительное различие между яркостью объекта и фона (например, человек, освещаемый сзади прожекторами на сцене)

[Инт. экспоз.]

Автоматически регулирует контрастность и экспозицию для получения более правдоподобных цветов при наличии значительного контраста между фоном и объектом.



■ Установки: [ON] / [OFF]

- Когда работает функция [Инт. экспоз.], цвет значка изменяется.
- Даже если опция [Светочувст.] установлена на [100] при активизированной опции [Инт. экспоз.], изображения могут быть сняты чувствительностью ISO выше, чем установка.

- Относительно процедур установки меню. (→42)

[Мин. выдержка]

Установка минимального значения для скорости затвора. Для выполнения ярких фотоснимков в темных местах рекомендуется использовать более медленные скорости затвора.



■ **Установки:** [AUTO] [1/250] [1/125] [1/60] [1/30] [1/15] [1/8] [1/4] [1/2]* [1]*

* Если чувствительность ISO установлена на [3200], скорость затвора становится [1/4].

- Более медленные скорости затвора дают возможность выполнить более яркие фотоснимки, но увеличивают вероятность дрожания, поэтому рекомендуется использовать штатив и таймер автоспуска.
- Поскольку при использовании более быстрых значений, например, [1/250], фотоснимки становятся темнее, рекомендуется выполнять съемку в ярких местах (если фотоснимок становится темнее при нажатии кнопки затвора наполовину, индикатор **MIN** мигает красным).
- **MIN** отображается на экране для установок, отличных от [AUTO].

[Инт.разреш.]

Вы можете использовать технологию интеллектуального разрешения фотокамеры для записи фотоснимков с более четкими контурами и более ясным разрешением. Также при установке опции [i.ZOOM] можно повысить коэффициент увеличения в два раза по сравнению с исходным коэффициентом увеличения с ограничением ухудшения качества изображения.



■ **Установки:** [ON] / [i.ZOOM] / [OFF]

- О [i.ZOOM] (→58)

[Цифр. увел.]

Трансфокатор в 4 раза больший по сравнению с оптическим/дополнительным оптическим трансфокатором. (Обратите внимание, что для цифрового трансфокатора увеличение снизит качество изображения.) Подробная информация (→58).



■ **Установки:** [ON] / [OFF]

- Относительно процедур установки меню. (→42)

[Серийн.съемк]

Подробная информация (→88).



[Цвет.режим]

- **Установки:** [STANDARD] / [VIVID]*¹ (резче) / [Happy]*² / [B&W] / [SEPIA]

*¹ Кроме режима [Интеллект. АФ]

*² Только режим [Интеллект. АФ]



[Всп. ламп. АФ]

Включает лампу в темноте для облегчения настройки фокусировки.

- **Установки:** [ON] : Лампа загорается при нажатии кнопки затвора наполовину
- [OFF] : Лампа выключена (фотосъемка животных в темноте и т.д.)

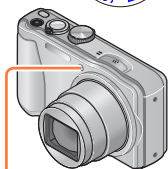

Вспомогательная лампа АФ

- Вспомогательная лампа АФ имеет эффективное расстояние в 1,5 м.
 - Не закрывайте лампу пальцами и не смотрите на нее с близкого расстояния.
- Установка фиксируется на [OFF] в следующих режимах сцены:
[Пейзаж] [Ночн. пейзаж] [Портат.ноч.снимок] [Закат] [Сквозь Стекло]
[Подвод. съемка]

- Относительно процедур установки меню. (→42)

[Корр.кр.гл.]

Автоматическое определение красных глаз и коррекция данных фотоснимка при записи со вспышкой, уменьшающей эффект красных глаз (ⓂAⓂ ⓂSⓂ).



■ Установки: [ON] / [OFF]

- Эта установка будет работать, только когда опция [Режим аф] установлена на (Обнаружение лиц).
- В зависимости от обстоятельств коррекция эффекта красных глаз может быть невозможна.
- Когда эта функция установлена на [ON], значок вспышки изменяется на (ⓂAⓂ/ⓂSⓂ).
- Установка фиксируется на [OFF] в следующих режимах сцены: [Пейзаж] [Спорт] [Ночн. пейзаж] [Портат.ноч.снимок] [HDR] [Еда] [Дом.животное] [Закат] [Выс. чувств.] [Звездное небо] [Сквозь Стекло] [Подвод. съемка] [Режим 3D фото]

[Движ.без смаз.]

Подробная информация (→27).



[Ночн. сним. с рук]

Подробная информация (→27).



[iHDR]

Подробная информация (→28).



- Относительно процедур установки меню. (→42)

[Стабилиз.]



Автоматически обнаруживает и предотвращает дрожание. При записи движущихся изображений [Активный Режим] (стабилизатор для движущихся изображений) будет функционировать автоматически. Это уменьшает дрожание изображения при записи движущегося изображения в процессе ходьбы и т.п.

■ Установки: [ON] / [OFF]

- Установка фиксируется в положении [ON] во время записи движущегося изображения или в режиме сцены [Портат.ноч.снимок].
- Установка фиксируется на [OFF] в следующих режимах сцены:
 - [Звездное небо] [Режим 3D фото]
- Случаи, при которых оптический стабилизатор изображения может быть неэффективным:
 - При значительном дрожании
 - При сильном увеличении трансфокатора (также в диапазоне цифрового трансфокатора)
 - При съемке изображений с отслеживанием движущегося объекта
 - При уменьшении скорости затвора для съемки изображений в помещении или в темных местах
- В [Активный Режим] более сильный эффект коррекции можно получить на широкоугольном крае.
- В следующем случае [Активный Режим] не будет функционировать даже при записи движущихся изображений.
 - Когда опция [Кач-во зап.] установлена на [VGA/25р] в [MP4]

[Отпеч.даты]

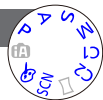

Можно записать фотоснимки с нанесенными на них датой и временем записи.

■ Установки: [БЕ 3 ВРЕМ] / [СО ВРЕМ.] / [OFF]

- Невозможно стереть даты, нанесенные на фотоснимки.
- Невозможно нанести дату, когда установлена опция [Авт. брекетинг] или [Серийн. съемк], во время записи движущегося изображения или когда установлен режим сцены [Режим 3D фото].
- Не заказывайте печать даты в фотолаборатории, а также не выполняйте печать даты на принтере для фотоснимков со штампом даты. (Печать дат может накладываться.)
- Невозможно изменить установку в режиме [Интеллект. АФ]. Применяется установка в другом режиме записи.

[Уст. часов]

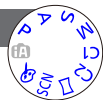

Установите часы. Такая же функция, как и в меню [Настр.].
 Подробная информация (→19).

Использование меню [Видео]

- Относительно процедур установки меню. (→42)

[Формат записи]

Устанавливает формат даты для записываемого движущегося изображения.



■ Установки:

[AVCHD]	Этот формат данных подходит для воспроизведения на телевизорах высокой четкости.
[MP4]	Этот формат данных подходит для воспроизведения движущихся изображений на компьютере и других подобных устройствах.

- Подробная информация (→32)

[Кач-во зап.]

Устанавливает качество изображения для записываемого движущегося изображения.



■ Установки:

[AVCHD] в [Формат записи]

Пункт	Размер изображения	кадр/с	Скорость передачи данных
[FHD/50i]	1920×1080	50i	Приблиз. 17 Мбит/с
[HD/50p]	1280×720	50p	Приблиз. 17 Мбит/с

[MP4] в [Формат записи]

Пункт	Размер изображения	кадр/с	Скорость передачи данных
[FHD/25p]	1920×1080	25p	Приблиз. 20 Мбит/с
[HD/25p]	1280×720	25p	Приблиз. 10 Мбит/с
[VGA/25p]	640×480	25p	Приблиз. 4 Мбит/с

- Что такое скорость передачи данных

Это объем данных за определенный период времени, и качество становится выше, когда число становится больше. Это устройство использует способ записи "VBR". "VBR" представляет собой аббревиатуру от "Variable Bit Rate (Переменная скорость передачи данных)", и скорость передачи данных (объем данных за определенный период) изменяется автоматически в зависимости от записываемого объекта. Таким образом, время записи сокращается, когда записывается объект с быстрым перемещением.

- Относительно процедур установки меню. (→42)

[Непрер. АФ]

Либо позволяет выполнение непрерывной настройки фокусировки во время записи движущегося изображения, либо фиксирует положение фокусировки на начало записи.



■ **Установки: [ON]**

[OFF]: Фиксация положения фокусировки в начале записи движущегося изображения.

- Фиксируется на [OFF] в режиме сцены [Звездное небо].

[Шумоподавл.]

Уменьшает запись звуков ветра (шум ветра) при записи в условиях сильного ветра.



■ **Установки: [ON] / [OFF]**

- При установке опции [Шумоподавл.] в положение [ON] более низкие звуки будут устраняться, и качество звука будет отличаться от нормальных записей.
- Установка [Шумоподавл.] фиксируется на [OFF] при выборе опции [Эффект миниатюры] в режиме [Творческий контроль].

Разнообразные методы воспроизведения

[Режим воспроизвед.]

Записанные изображения могут воспроизводиться различными способами.

- 1** Нажмите кнопку воспроизведения
- 2** Нажмите [MENU/SET]
- 3** Используйте кнопку курсора для выбора меню [Режим воспроизвед.] и нажмите [MENU/SET]
- 4** Нажмите ▲ ▼ для выбора способа воспроизведения и [MENU/SET]

- При невставленной карте памяти изображения воспроизводятся из встроенной памяти.
- При выключении питания или при переключении на режим записи фотокамера вернется к опции [Все].

[Устан 2D/3D]

Способ воспроизведения для 3D изображений можно переключать. Это меню отображается только во время HDMI вывода. Подробная информация ([→134](#))

[Все]

Воспроизводятся все записанные изображения.

Если отображаемые изображения с [Слайд шоу] ([→110](#)) или [Фильтр.воспр.] ([→113](#)) ограничиваются, выбор опции [Все] отменит фильтрацию.

[Слайд шоу]

Автоматически воспроизводит изображения по порядку с музыкой. Рекомендуется при просмотре на экране телевизора.

1 Используйте кнопку курсора для выбора опции [Фильтрация] и нажмите [MENU/SET]

- Если Вы хотите изменить установки показа слайдов без фильтрации, перейдите к пункту **3**. Если Вы хотите сразу начать показ слайдов, перейдите к пункту **5**.

2 Выберите способ фильтрации с помощью кнопки курсора и нажмите [MENU/SET]

[Все]	Воспроизводится все.
[Только изображ.]	Воспроизводятся фотоснимки.
[Только движ. из.]	Воспроизводятся движущиеся изображения.
[Воспроизв.3D]	Воспроизведение только 3D фотоснимков, которые были записаны в режиме сцены [Режим 3D фото].
[Путешествие]	Воспроизводятся только изображения, которые были записаны с установками [Уст. поездки] или [Геогр. пункт]. (→113)
[Подборка катег.]	Выберите категорию и воспроизведите движущиеся изображения или фотоснимки. (Выберите категорию с помощью кнопки курсора и нажмите [MENU/SET].) (→113)
[Выбрать дату]	Фильтруйте изображения по дате, когда они были записаны, а затем воспроизведите из экрана календаря.
[Избранное]	Воспроизведение изображений, установленных как [Избранное]. (→125)

3 Используйте кнопку курсора для выбора опции [Настройка] и нажмите [MENU/SET]

(Продолжение на сл. стр.)

4 Установите на нужные Вам установки и нажмите [MENU/SET]

[Эффект] (Выберите музыку и эффекты в соответствии с атмосферой изображения)	[NATURAL] / [SLOW] / [SWING] / [URBAN] / [OFF]*
[Длительн]*	[1SEC] / [2SEC] / [3SEC] / [5SEC]
[Повтор]	[ON] / [OFF]
[Звук]	[OFF]: Музыка и звук воспроизводиться не будут. [AUTO]: С фотоснимками будет воспроизводиться музыка, а с движущимися изображениями будет воспроизводиться звук. [Музыка]: Будет воспроизводиться музыкальный эффект. [Звук]: Звук воспроизводится с движущихся изображений.

* В следующем случае опция [Эффект] фиксируется в положении [OFF]. Также невозможно установить длительность.

- [Только движ. из.]

5 Выберите опцию [Нач.] с помощью кнопки курсора и нажмите [MENU/SET]

■ Операции во время показа слайдов

Руководство по операциям появляется в нижней правой части ЖК-дисплея.

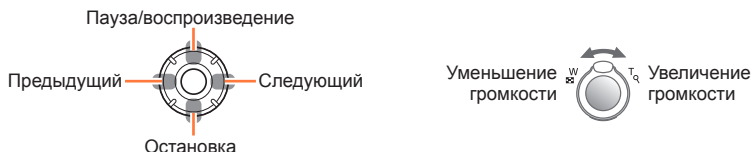

- Если Вы не выполняете никакие операции в течении приближ. 2 секунд, руководство по операциям отключается. Для повторного отображения руководства нажмите кнопку [DISP.].
- Когда Вы завершаете показ слайдов, отображается экран подтверждения. Выберите [Да] для возврата к экрану с 1 изображением (полный экран).

- Даже когда показ слайдов закончился, поддерживается отфильтрованное состояние, установленное Вами в пункте 2. Чтобы удалить установку, нажмите ▲ для выбора [Фильтрация выкл] при отображении экрана с 1 изображением, или выберите опцию [Все] в меню [Режим воспроизвед.].
- Когда выбран пункт [URBAN], изображение может появиться в черно-белом виде в качестве опции эффекта экрана.
- Когда воспроизводятся панорамные изображения или движущиеся изображения, установка [Длительн] отменяется.
- Часть опций функции [Эффект] невозможно использовать при показе изображений на телевизоре с помощью мини-кабеля HDMI (дополнительная принадлежность) или при показе изображений, записанных с портретной ориентацией.
- Эффекты экрана не работают во время показа слайдов [Воспроизв.3D].
- Невозможно добавить музыкальные эффекты.

[Фильтр.воспр.]

- Относительно процедур установки меню. (→42)

Вы можете уточнить выбор изображений для просмотра, сузив их до изображений в выбранных категориях или до избранных изображений, а затем просмотреть такие изображения.

1 Выберите способ фильтрации с помощью кнопки курсора и нажмите [MENU/SET]

[Только изображ.]	Воспроизведение фотоснимков																		
[Только движ. из.]	Воспроизведение движущихся изображений																		
[Воспроизв.3D]	Воспроизведение только 3D фотоснимков, которые были записаны в режиме сцены [Режим 3D фото].																		
[Путешествие]	<p>Воспроизведение изображений с опцией [Дата поездки], которая была установлена во время их записи.</p> <p>① Выберите, должны ли воспроизводиться изображения по дате или месту путешествия, с помощью кнопки курсора и нажмите [MENU/SET]</p> <ul style="list-style-type: none"> • При выборе опции [Все] воспроизводятся изображения, записанные с установкой [Дата поездки]. <p>② Выберите дату или место путешествия с помощью кнопки курсора и нажмите [MENU/SET]</p>																		
[Подборка катег.]	<p>Воспроизведение изображений, которые были сокращены по категории, например, по режиму сцены.</p> <p>① Выберите категорию с помощью кнопки курсора и нажмите [MENU/SET].</p> <table border="1"> <tr> <td></td> <td>Изображения, снятые с использованием функции распознавания лица</td> </tr> <tr> <td></td> <td>[Портрет] / / [Ночн. портрет] / / [Ровная кожа] / [Ребенок] / </td> </tr> <tr> <td></td> <td>[Пейзаж] / / [Закат] / / [Сквозь Стекло] / Режим [Панорамный снимок]</td> </tr> <tr> <td></td> <td>[Ночн. пейзаж] / / [Ночн. портрет] / / [Звездное небо] / [Портат.ноч.снимок] / </td> </tr> <tr> <td></td> <td>[Спорт]</td> </tr> <tr> <td></td> <td>[Ребенок] / </td> </tr> <tr> <td></td> <td>[Дом.животное]</td> </tr> <tr> <td></td> <td>[Еда]</td> </tr> <tr> <td></td> <td>[Подвод. съемка]</td> </tr> </table>		Изображения, снятые с использованием функции распознавания лица		[Портрет] / / [Ночн. портрет] / / [Ровная кожа] / [Ребенок] /		[Пейзаж] / / [Закат] / / [Сквозь Стекло] / Режим [Панорамный снимок]		[Ночн. пейзаж] / / [Ночн. портрет] / / [Звездное небо] / [Портат.ноч.снимок] /		[Спорт]		[Ребенок] /		[Дом.животное]		[Еда]		[Подвод. съемка]
	Изображения, снятые с использованием функции распознавания лица																		
	[Портрет] / / [Ночн. портрет] / / [Ровная кожа] / [Ребенок] /																		
	[Пейзаж] / / [Закат] / / [Сквозь Стекло] / Режим [Панорамный снимок]																		
	[Ночн. пейзаж] / / [Ночн. портрет] / / [Звездное небо] / [Портат.ноч.снимок] /																		
	[Спорт]																		
	[Ребенок] /																		
	[Дом.животное]																		
	[Еда]																		
	[Подвод. съемка]																		
[Выбрать дату]	<p>Фильтруйте изображения по дате, когда они были записаны, а затем воспроизводите из экрана календаря.</p> <ul style="list-style-type: none"> • Чтобы фильтровать по другой дате, нажмите ▲ для выбора [Изменить дату], когда отображается экран с 1 изображением. 																		
[Избранное]	Воспроизведение изображений, установленных как [Избранное]. (→125)																		

- Чтобы удалить фильтруемое воспроизведение, нажмите ▲ при отображении экрана с 1 изображением для выбора опции [Фильтрация выкл.], а затем нажмите [MENU/SET].

[Календарь]

- Относительно процедур установки меню. (→42)
Вы можете искать изображения по дате, когда они были записаны.

1 Используйте кнопку курсора, чтобы выбрать дату для воспроизведения

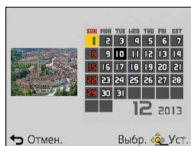

- На календарном экране показаны только те месяцы, в которые были сняты изображения.

2 Нажмите [MENU/SET], чтобы отобразить список изображений для выбранной даты



3 Используйте кнопку курсора для выбора изображения и нажмите [MENU/SET]

- Чтобы выполнить другой поиск, переместите рычажок трансфокатора на сторону W для возврата к предыдущему экрану. (→38)

- Если для выбранной даты записано более одного изображения, будет выбрано первое изображение, снятое в этот день.
- Вы можете отобразить календарь между январем 2000 г. и декабрем 2099 г.
- Изображения, снятые без установок часов, отображаются с датой 1 января 2013 г.
- Изображения, снятые с установками пункта назначения, выполненными в пункте [Мировое время], отображаются на календарном экране с использованием соответствующей даты для временной зоны пункта назначения.

Отретушированные изображения

[Авторетуширование]

Вы можете отрегулировать цвета и яркость фотоснимка, чтобы сбалансировать их.

- Новые изображения создаются после редактирования изображений с помощью [Авторетуширование]. Перед началом редактирования проверьте, достаточно ли свободного места на встроенной памяти или на карте памяти.



• Пример изображения

1 Выберите фотоснимок для ретуширования во время воспроизведения и нажмите **▲**

- Когда изображения ограничиваются в [Слайд шоу] или [Фильтр.воспр.], выберите [Ретуширование] на экране выбора.

2 Используйте кнопку курсора для выбора опции [Авторетуширование] и нажмите [MENU/SET]

3 Используйте кнопку курсора для выбора опции [ON] и нажмите [MENU/SET]

- Отображается экран подтверждения. Если Вы выберете [Да], новый отретушированный фотоснимок сохраняется.
- При выборе опции [OFF] Вы можете восстановить изображение до его исходного состояния (перед ретушированием).

■ Операция из меню [Воспроизв.]

- Относительно процедур установки меню. (→42)

1 Выберите опцию [Ретуширование] в меню [Воспроизв.], а затем нажмите [MENU/SET]

2 Используйте кнопку курсора для выбора опции [Авторетуширование] и нажмите [MENU/SET]

3 Выберите фотоснимок для ретуширования, а затем нажмите [MENU/SET]

4 Используйте кнопку курсора для выбора опции [ON] и нажмите [MENU/SET]

- Отображается экран подтверждения. Если Вы выберете [Да], новый отретушированный фотоснимок сохраняется.
- При выборе опции [OFF] Вы можете восстановить изображение до его исходного состояния (перед ретушированием).

- Эффект ретуширования может быть менее заметен для некоторых фотоснимков.
- Некоторые фотоснимки могут иметь более высокие уровни помех после ретуширования.
- Может быть невозможно использовать опцию [Авторетуширование] с фотоснимками, которые уже были отретушированы.
- Может быть невозможно ретушировать фотоснимки, записанные на других фотокамерах.
- [Авторетуширование] невозможно выполнить в следующих случаях:
 - Движущиеся изображения
 - Панорамные изображения
 - 3D фотоснимки

[Креативное ретуширование]

Вы можете ретушировать записанные фотоснимки, выбирая эффект, который Вы хотите применить.

- Новые изображения создаются после редактирования изображений с помощью [Креативное ретуширование]. Перед началом редактирования проверьте, достаточно ли свободного места на встроенной памяти или на карте памяти.

1 Выберите фотоснимок для ретуширования во время воспроизведения и нажмите ▲

- Когда изображения ограничиваются в [Слайд шоу] или [Фильтр.воспр.], выберите [Ретуширование] на экране выбора.

2 Используйте кнопку курсора для выбора опции [Креативное ретуширование] и нажмите [MENU/SET]

3 Нажмите ▲ ▼ для выбора установки

- Отображается отретушированный фотоснимок с выбранным эффектом.
- При выборе опции [OFF] Вы можете восстановить изображение до его исходного состояния (перед ретушированием).

Установка	Эффект
[Выразительн.]	Этот эффект изображения создает изображение в стиле поп-арт, который усиливает цвета.
[Ретро]	Этот эффект изображения создает приглушенный вид матового изображения.
[Высокотональный]	Этот эффект изображения создает более яркий и менее тонированный вид всего изображения.
[Недозэкспонирование]	Этот эффект изображения создает более темный мрачный вид для всего изображения, чтобы подчеркнуть яркие участки.
[Seria]	Этот эффект изображения создает изображения в тонах сепия.
[Динамический монохром]	Этот эффект делает изображение более контрастным для создания выразительных черно-белых изображений.
[Выраз. искусство]	Этот эффект придает снимку выразительности и контрастности.
[Высоко-динам.]	Этот эффект изображения создает изображения с хорошо сбалансированной яркостью для всего изображения (от темных участков до ярких участков).
[Кросс-процесс]	Этот эффект придает снимку выразительности и цветности. • Используйте кнопку курсора для настройки цветов, а затем нажмите [MENU/SET].
[Эффект мыльницы]	Этот эффект изображения создает изображение, которое имеет сходство с изображениями, снятыми дешевым фотоаппаратом с уменьшенным количеством периферийного света. • Используйте кнопку курсора для настройки цветов, а затем нажмите [MENU/SET].
[Эффект миниатюры]	Этот эффект придает размытости периферийным участкам для создания ощущения диорамы.
[Нерезкое изображение]	Этот эффект придает размытости всему изображению, делая его более мягким.
[Звездный фильтр]	Благодаря этому эффекту изображения точечных источников света превращаются в звезды.
[Цветовой акцент]	Этот эффект позволяет оставить один цветной объект, придавая выразительность. • Используйте кнопку курсора для перемещения рамки в центр экрана, выберите цвет для удержания, а затем нажмите [MENU/SET].

- Подробные сведения об эффектах (→70 - 74)
- При нажатии кнопки [DISP.] отображается описание выбранного эффекта.

4 Нажмите [MENU/SET]

- Отображается экран подтверждения. Если Вы выберете [Да], новый отретушированный фотоснимок сохраняется.

■ Операция из меню [Воспроизв.]

Вы можете также выбрать [Креативное ретуширование] из [Ретуширование] в меню [Воспроизв.].

- Эффект ретуширования может быть менее заметен для некоторых фотоснимков.
- Эффект изображения может проявляться слабее по сравнению с эффектом, получаемым в режиме [Творческий контроль].
- Может быть невозможно ретушировать фотоснимки, записанные на других фотокамерах.
- [Креативное ретуширование] невозможно выполнить в следующих случаях:
 - Движущиеся изображения
 - Панорамные изображения
 - 3D фотоснимки

Использование меню [Воспроизв.]

Вы можете отредактировать изображение (например, обрезать) и выполнить установку защиты для изображения.

- Относительно процедур установки меню. (→42)
- Способы установки различаются в зависимости от пункта меню.

- В следующих случаях новые изображения создаются после того, как они будут отредактированы. Перед началом редактирования проверьте, достаточно ли свободного места на встроенной памяти или на карте памяти.
 - [Отпеч симв]
 - [Ретуширование]
 - [Изм.разм.]
 - [Подрезка]
- Может быть невозможно устанавливать или редактировать изображения, записанные на других фотокамерах.

[Ред загол]

Вы можете добавить заголовки и пр. для избранных фотоснимков.

1 Используйте кнопку курсора для выбора опции [ОДННСН.] или [НЕСКОЛ.], а затем нажмите [MENU/SET]

2 Выберите фотоснимок

- [ОДННСН.]
Используйте кнопку курсора для выбора фотоснимка и нажмите [MENU/SET]



- [НЕСКОЛ.]
(до 50 изображений с одинаковым текстом)
Используйте кнопку курсора для выбора фотоснимка и нажмите кнопку [DISP.]

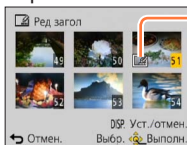

- Установка [Ред загол]
- Пункт [Ред загол] уже установлен
- Для отмены →
Нажмите кнопку [DISP.] еще раз.
- Для выполнения →
Нажмите [MENU/SET].

3 Введите символы (Ввод текста (→95))

Для удаления заголовка удалите все символы на экране ввода текста.

- Невозможно использовать в следующих случаях:
 - Движущиеся изображения
 - 3D фотоснимки
- Чтобы напечатать текст, используйте опцию [Отпеч симв] или "PHOTOfunSTUDIO" на прилагаемом диске CD-ROM.

- Относительно процедур установки меню. (→42)

[Отпеч симв]

Дата и время записи, текст, зарегистрированные в режиме сцены [Ребенок] или [Дом.животное], для опций [Дата поездки] и [Ред загол] наносятся на фотоснимок.

1 Используйте кнопку курсора для выбора опции [ОДННСН.] или [НЕСКОЛ.], а затем нажмите [MENU/SET]

2 Выберите фотоснимок

- [ОДННСН.]

Используйте кнопку курсора для выбора фотоснимка и нажмите [MENU/SET]



- [НЕСКОЛ.] (до 50 изображений)

Используйте кнопку курсора для выбора фотоснимка и нажмите кнопку [DISP.]

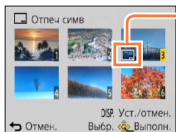

- Установка [Отпеч симв]

- Для отмены →
Нажмите кнопку [DISP.] еще раз.
- Для выполнения →
Нажмите [MENU/SET].

3 Используйте кнопку курсора для выбора опции [Уст.] и нажмите [MENU/SET]

4 Используйте кнопку курсора для выбора пунктов и нажмите [MENU/SET] (→121)

5 Используйте кнопку курсора для выбора установок и нажмите [MENU/SET] (→121)

6 Нажмите кнопку [↵ / ⏪]

7 Используйте кнопку курсора для выбора опции [Нач.] и нажмите [MENU/SET]

- Отображается экран подтверждения. Если Вы выберете положение [Да], операция будет выполнена.

■ Пункты, которые можно нанести

[Дата съемки]	[BE 3 ВРЕМ]: Нанесение даты записи [CO ВРЕМ.]: Нанесение даты и времени записи
[Имя]	: Нанесение имени, зарегистрированного для распознавания лица : Нанесение имени, зарегистрированного в пунктах [Ребенок] или [Дом.животное]
[Местополож.]	Нанесение места, зарегистрированного в пункте [Настр.] меню [Дата поездки]
[Дата поездки]	Нанесение даты путешествия, зарегистрированной в пункте [Настр.] меню [Дата поездки]
[Заголовок]	Нанесение текста, зарегистрированного в пункте [Ред загол]

• Пункты, для которых установлено значение [OFF], не наносятся.

- Вы не можете наносить текстов на следующие изображения.
 - Движущиеся изображения
 - 3D фотоснимки
 - Панорамные изображения
 - Фотоснимки, на которые уже были нанесены дата или текст
 - Фотоснимки, снятые без установки часов
- На определенных принтерах символы могут быть обрезаны.
- Текст трудно читать при нанесении на изображения размером 0.3М или меньше.
- **Не заказывайте печать даты в фотолаборатории, а также не выполняйте печать даты на принтере для фотоснимков со штампом даты. (Печать дат может накладываться.)**

• Относительно процедур установки меню. ([→42](#))

[Ретуширование]

[Авторетуширование]: Подробная информация ([→115](#))

[Креативное ретуширование]: Подробная информация ([→116](#))

- Относительно процедур установки меню. (→42)

[Редакт.видео]

Единое движущееся изображение можно разделить на 2 части. Это удобно, когда Вы хотите сохранить только нужные сцены, или если Вы хотите удалить ненужные сцены для увеличения места на карте памяти, например, во время путешествия.

1 Выберите пункт [Редакт.видео] из меню [Воспроизв.]

2 Выберите движущееся изображение для разделения с помощью кнопки курсора, а затем нажмите [MENU/SET]

3 Нажмите ▲ там, где Вы хотите разделить движущееся изображение, чтобы выполнить его паузу

4 Нажмите ▼

- Отображается экран подтверждения. Если Вы выберете положение [Да], операция будет выполнена.
- **Исходное движущееся изображение, которое было разделено, не сохраняется.**
(После разделения будут только 2 оставшиеся после этого движущиеся изображения.)

- Во время разделения не выключайте питание фотокамеры и не извлекайте карту памяти или батарею. В противном случае движущееся изображение может быть удалено.
- Разделение движущегося изображения, записанного в [MP4], изменяет порядок изображений. Рекомендуется выполнять показ с помощью функции [Календарь] (календарное воспроизведение) или [Фильтр.воспр.].
- Может быть невозможно выполнять разделение движущихся изображений, которые были записаны с помощью других камер.
- Видеокадры небольшой продолжительности не подлежат разделению.

- Относительно процедур установки меню. (→42)

[Изм.разм.]

Размер изображения может быть уменьшен для облегчения присоединения к электронной почте и использования на домашних страницах и т.п.
(Дальнейшее уменьшение фотоснимков, записанных с наименьшим уровнем записанных пикселей, невозможно.)

■[ОДННСН.]

- 1** Используйте кнопку курсора для выбора опции [ОДННСН.] и нажмите [MENU/SET]
- 2** Используйте кнопку курсора для выбора фотоснимка и нажмите [MENU/SET]
- 3** Используйте кнопку курсора для выбора размера и нажмите [MENU/SET]

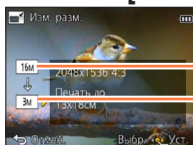

Текущий размер
Размер после изменения

- Отображается экран подтверждения. Если Вы выберете положение [Да], операция будет выполнена.

■[НЕСКОЛ.]

- 1** Используйте кнопку курсора для выбора опции [НЕСКОЛ.] и нажмите [MENU/SET]
- 2** Используйте кнопку курсора для выбора размера и нажмите [MENU/SET]
- 3** Используйте кнопку курсора для выбора неподвижного изображения и нажмите кнопку [DISP.] (до 50 изображений)

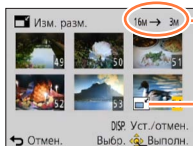

Количество пикселей до/после изменения размера

Установка изменения размера

- Для отмены → Нажмите кнопку [DISP.] еще раз.
- Для выполнения → Нажмите [MENU/SET].

- Отображается экран подтверждения. Если Вы выберете положение [Да], операция будет выполнена.

- После изменения размера качество изображения ухудшается.
- Невозможно изменять размер следующих изображений.
 - Движущиеся изображения
 - 3D фотоснимки
 - Панорамные изображения
 - Фотоснимки, на которые уже были нанесены дата или текст

- Относительно процедур установки меню. (→42)

[Подрезка]

Увеличивает Ваши фотоснимки и сокращает ненужные области.

1 Используйте кнопку курсора для выбора фотоснимка, а затем нажмите [MENU/SET]

2 Выберите область для сокращения и нажмите [MENU/SET]



Расширение



Изменение
положения

- Отображается экран подтверждения. Если Вы выберете положение [Да], операция будет выполнена.

- После обрезания качество изображения ухудшается.
- Невозможно сократить следующие изображения.
 - Движущиеся изображения
 - 3D фотоснимки
 - Панорамные изображения
 - Фотоснимки, на которые уже были нанесены дата или текст
- При обрезании фотоснимков оригинальная информация распознавания лица копироваться не будет.

- Относительно процедур установки меню. (→42)

[Избранное]

Отметив избранные изображения с помощью звездочки (★), Вы можете воспроизводить только Ваши избранные изображения или же Вы можете удалить все изображения, кроме избранных.

1 Используйте кнопку курсора для выбора опции [ОДННСН.] или [НЕСКОЛ.] и нажмите [MENU/SET]

2 Используйте кнопку курсора для выбора изображения и нажмите [MENU/SET]

● [ОДННСН.]

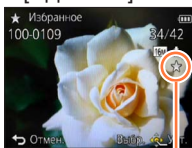

Установка избранного изображения

● [НЕСКОЛ.]

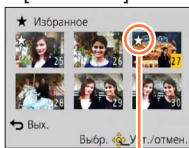

Установка избранного изображения

- Для отмены → Нажмите еще раз [MENU/SET].

■ Для удаления всего

Выберите опцию [ОТМЕН.] в пункте **1** и выберите [Да].

- Относительно процедур установки меню. (→42)

[Уст. печ.]

Установки изображения/номера изображения/даты печати могут быть выполнены в случае печати с совместимыми с печатью DPOF фотолабораториями или принтерами. (Проконсультируйтесь в фотолаборатории относительно совместимости)

1 Используйте кнопку курсора для выбора опции [ОДННСН.] или [НЕСКОЛ.] и нажмите [MENU/SET]

2 Используйте кнопку курсора для выбора изображения и нажмите [MENU/SET]

3 Используйте кнопку курсора для установки количества изображений и нажмите [MENU/SET]

(повторяйте действия пунктов **2** и **3** при использовании опции [НЕСКОЛ.] (до 999 изображений))

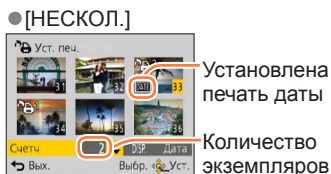
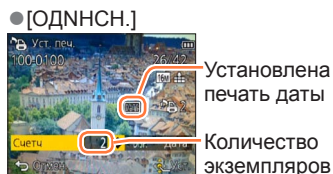

- Установка/отмена печати даты → Нажмите кнопку [DISP.]

■ Для удаления всего

Выберите опцию [ОТМЕН.] в пункте **1** и выберите [Да].

- В зависимости от типа принтера установки принтера могут иметь преимущество над установками фотокамеры.
- Невозможно установить для файлов, которые не совместимы со стандартом DCF.
- Невозможно использовать определенную информацию DPOF, установленную на другом оборудовании. В таких случаях удалите всю информацию DPOF, а затем заново установите ее с помощью этой фотокамеры.
- Установку печати даты невозможно выполнить для фотоснимков, которые были сняты с опцией [Отпеч.даты] и для изображений с примененной установкой [Отпеч симв].
- Невозможно выполнить установку печати для движущихся изображений.

- Относительно процедур установки меню. (→42)

[Защитить]

Устанавливает защиту для предотвращения удаления изображений. Предотвращает удаление важных изображений.

1 Используйте кнопку курсора для выбора опции [ОДННСН.] или [НЕСКОЛ.] и нажмите [MENU/SET]

2 Используйте кнопку курсора для выбора изображения и нажмите [MENU/SET]

● [ОДННСН.]



Изображение защищено

● [НЕСКОЛ.]

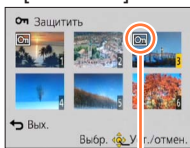

Изображение защищено

- Для отмены → Нажмите еще раз [MENU/SET].

■ Для удаления всего

Выберите опцию [ОТМЕН.] в пункте **1** и выберите [Да].

- При использовании других устройств может быть неэффективной.
- Изображение стирается при форматировании, даже если оно защищено.
- При установке переключателя защиты от записи на карте памяти в положение "LOCK" изображение не стирается.

- Относительно процедур установки меню. (→42)

[Ред. расп. лиц]

Редактирование или удаление информации распознавания для изображений с ошибочным распознаванием лица.

- 1** Используйте кнопку курсора для выбора опции [REPLACE] или [DELETE] и нажмите [MENU/SET]
- 2** Используйте кнопку курсора для выбора изображения и нажмите [MENU/SET]
- 3** Используйте кнопку курсора для выбора человека и нажмите [MENU/SET]
 - Для опции [DELETE] перейдите к пункту **5**.
 - Невозможно выбрать людей, информация распознавания лица которых не была зарегистрирована.
- 4** Используйте кнопку курсора для выбора человека, которого нужно заменить на другого, и нажмите [MENU/SET]
- 5** Используйте кнопку курсора для выбора опции [Да] и нажмите [MENU/SET]

- После удаления информации распознавания лица, ее невозможно восстановить.
- Изображения, для которых была удалена вся информация распознавания лица, не классифицируются при распознавании лица во время работы [Подборка катег.].
- Невозможно редактировать информацию распознавания для защищенных изображений.

- Относительно процедур установки меню. (→42)

[Копия]

Вы можете копировать изображения между встроенной памятью и картой памяти.

1 Используйте кнопку курсора для выбора метода копирования (направления) и нажмите [MENU/SET]



: Копирование всех изображений со встроенной памяти на карту памяти (перейдите к пункту **3**).

: Копирование по 1 изображению за один раз с карты памяти на встроенную память.

2 Выберите изображение с помощью кнопки курсора и нажмите [MENU/SET]

3 Используйте кнопку курсора для выбора опции [Да] и нажмите [MENU/SET]

- Для отмены → Нажмите [MENU/SET].

- Копирование изображений может занять несколько минут. Во время копирования не выключайте питание и не выполняйте другие операции.
- Если в месте назначения копирования имеются такие же названия (номера папки/файла), при копировании со встроенной памяти на карту памяти () будет создана новая папка для копирования. Файлы с совпадающими названиями не будут копироваться с карты памяти на встроенную память ().
- Следующие установки не копируются. Установите их еще раз после копирования.
 - [Уст. печ.] - [Защитить] - [Избранное]
- Можно копировать изображения только с цифровых фотокамер Panasonic (LUMIX).
- Движущиеся изображения, записанные в формате [AVCHD], установить невозможно.

Просмотр на экране телевизора

Вы можете просматривать изображения на экране телевизора, подсоединив Вашу фотокамеру к телевизору с помощью аудиовидеокабеля (дополнительная принадлежность) или мини-кабеля HDMI (дополнительная принадлежность).

- Также обращайтесь к руководству по эксплуатации телевизора.

Подготовка:

- Установите опцию [Формат ТВ], чтобы подсоединить фотокамеру к телевизору с помощью аудиовидеокабеля (дополнительная принадлежность). (→51)
- Выключите фотокамеру и телевизор.

1 Подсоедините фотокамеру к телевизору

■ Для подсоединения с помощью мини-кабеля HDMI (дополнительная принадлежность)

Мини-кабель HDMI (дополнительная принадлежность) можно использовать для просмотра фотоснимков и движущихся изображений с высоким разрешением.



■ Для подсоединения с помощью аудиовидеокабеля (дополнительная принадлежность)



2 Включите телевизор

- Установите на вспомогательный вход.

3 Включите фотокамеру и нажмите кнопку воспроизведения

- Удерживая кнопку воспроизведения при выключенной фотокамере, Вы можете включить фотокамеру в режиме воспроизведения.

■ Для подсоединения с помощью мини-кабеля HDMI (дополнительная принадлежность)

- Всегда используйте оригинальный мини-кабель HDMI Panasonic (дополнительная принадлежность).
- Имеются ограничения на некоторые функции воспроизведения.
- Меню [Воспроизв.] и [Настр.] становятся недоступными.
- В зависимости от установки соотношения сторон изображения на боковых сторонах или в верхней и нижней частях экрана могут появляться полосы.
- Кабели, не соответствующие стандартам HDMI, работать не будут.
- В случае подсоединения мини-кабеля HDMI изображения не отображаются на ЖК-дисплее.
- Выход HDMI будет отменен, если одновременно подсоединен соединительный кабель USB. (прилагается)
- Когда одновременно подсоединены аудиовидеокабель (дополнительная принадлежность) и мини-кабель HDMI (дополнительная принадлежность), с аудиовидеокабеля не будут выводиться изображения.
- Изображения могут на мгновение исказиться непосредственно после начала воспроизведения или паузы на некоторых телевизорах.

■ Для подсоединения с помощью аудиовидеокабеля (дополнительная принадлежность)

- Всегда используйте оригинальный аудиовидеокабель Panasonic (дополнительная принадлежность).
- Вы можете воспроизводить изображения на телевизорах в других странах (регионах), в которых используется система NTSC или PAL, установив опцию [Видео вых.] в меню [Настр.].
- Фотоснимки, повернутые до портретной ориентации, могут быть немного размытыми.
- Измените установки режима изображения на телевизоре, если на широкоэкранных телевизорах или телевизорах высокого разрешения соотношение сторон отображается в неправильном формате.

Если Вы вставите карту памяти в слот для карты памяти SD на телевизоре или на записывающем устройстве DVD, Вы сможете воспроизводить записанные фотоснимки.

- Движущиеся изображения AVCHD можно воспроизводить на телевизорах Panasonic (VIERA), отображающих логотип AVCHD.
- Возможно, Вы не сможете воспроизводить панорамные изображения. Кроме того, Вы не сможете выполнять воспроизведение с автоматической прокруткой панорамных изображений.
- При одновременном использовании карт памяти SDHC и SDXC обязательно воспроизводите каждый тип карт памяти на оборудовании, совместимом с соответствующим форматом.

VIERA Link (HDMI) (HDAVI Control™)

Что такое VIERA Link (HDMI)?

- VIERA Link представляет собой функцию, которая автоматически связывает эту фотокамеру с VIERA Link-совместимыми устройствами с помощью мини-кабелей HDMI (дополнительная принадлежность) для обеспечения легкого управления с помощью пульта дистанционного управления VIERA. (Некоторые операции недоступны.)
- VIERA Link (HDMI) является эксклюзивной функцией компании Panasonic, добавленной к функциям управления промышленного стандарта HDMI, известному как HDMI CEC (Consumer Electronics Control). Функционирование не гарантируется при подсоединении к HDMI CEC-совместимым устройствам производителей, отличных от компании Panasonic. Для подтверждения совместимости со стандартом VIERA Link (HDMI) обратитесь к руководству по эксплуатации Вашего изделия.
- Данная фотокамера поддерживает VIERA Link (HDMI) Версии 5. Это стандарт Panasonic, который поддерживает предыдущие устройства Panasonic VIERA Link.

- Всегда используйте оригинальный мини-кабель HDMI Panasonic (дополнительная принадлежность).
- Если Вы не уверены, совместим ли используемый Вами телевизор с функцией VIERA Link, прочитайте инструкцию по эксплуатации телевизора.
- Кабели, не соответствующие стандартам HDMI, работать не будут.
- Если установка [VIERA link] на фотокамере находится в положении [ON], операции с помощью кнопок фотокамеры будут ограничены.
- Убедитесь, что подсоединенный телевизор настроен на возможность работы функции VIERA Link (HDMI) (относительно подробностей обратитесь к инструкции по эксплуатации Вашего телевизора).

Подготовка: Установите опцию [VIERA link] в положение [ON]. (→51)

- 1 Подсоедините фотокамеру к телевизору производства Panasonic (VIERA), совместимому со стандартом VIERA Link (HDMI), с помощью мини-кабеля HDMI (дополнительная принадлежность) (→130)**
- 2 Включите фотокамеру и нажмите кнопку воспроизведения**
 - Удерживая кнопку воспроизведения при выключенной фотокамере, Вы можете включить фотокамеру в режиме воспроизведения.
- 3 Перейдите к операциям, обращаясь к информации, отображаемой на экране телевизора**
 - При управлении обращайтесь к операционной панели VIERA Link.

■ Другие связанные операции

- Питание OFF
Питание фотокамеры также может выключиться при выключении питания телевизора с помощью пульта дистанционного управления.
- Автоматический выбор входа
 - Эта функция автоматически переключает вход телевизора на экран фотокамеры каждый раз при включении питания фотокамеры, пока они соединены между собой с помощью мини-кабеля HDMI. Телевизор также можно включать через фотокамеру из режима ожидания (если опция "Power on link (Совместное вкл.)" на телевизоре установлена в положение "вкл").
 - Если VIERA Link (HDMI) работает неправильно (→156)

Просмотр 3D фотоснимков

При подсоединении этой фотокамеры к 3D-совместимому телевизору и воспроизведении фотоснимков, записанных Вами в 3D, можно наслаждаться впечатляющими 3D фотоснимками на телевизоре. Если 3D-совместимый телевизор имеет слот карты памяти SD, можно воспроизводить записанные Вами 3D фотоснимки, вставив карту памяти в слот.

Для получения самой последней информации об устройствах, которые могут воспроизводить 3D фотоснимки, записанные с помощью данной фотокамеры, пожалуйста, посетите следующий веб-сайт поддержки потребителей.

<http://panasonic.jp/support/global/cs/dsc/>
(Этот сайт только на английском языке.)

Подготовка: Установите опцию [3D показ] в положение [3D]. (→51)

1 Подсоедините фотокамеру к 3D-совместимому телевизору с помощью мини-кабеля HDMI (дополнительная принадлежность) для просмотра экрана воспроизведения (→130)

2 Отобразите фотоснимки, записанные в 3D

- При установке опции [VIERA link] (→51) на фотокамере в положение [ON] и подключении фотокамеры к VIERA Link (HDMI)-совместимому телевизору Panasonic (VIERA), телевизор автоматически переключится на ее вход, и будет отображаться экран воспроизведения.
- На миниатюре 3D фотоснимков появляется значок [3D].

■ **Для выбора и воспроизведения только фотоснимков, записанных в 3D**

Выберите [Воспроизв.3D] для установки [Фильтр.воспр.] меню [Режим воспроизвед.] (→113)

■ **Для воспроизведения показа слайдов только из фотоснимков, записанных в 3D**

Выберите [Воспроизв.3D] для установки [Слайд шоу] меню [Режим воспроизвед.] (→110)

■ **Для переключения способа воспроизведения для фотоснимков, записанных в 3D**

- ① Выберите фотоснимок, записанный в 3D
- ② Выберите [Устан 2D/3D] в меню [Режим воспроизвед.], а затем нажмите [MENU/SET] (→109)

- Способ воспроизведения переключится на 3D, если производилось воспроизведение в 2D (обычное изображение), или оно переключится на 2D, если производилось воспроизведение в 3D.
- Если вы устали, чувствуете себя неудобно или необычно при просмотре записанных в 3D изображений, установите на 2D.

- На ЖК-дисплее этой фотокамеры 3D фотоснимки будут воспроизводиться в 2D (обычные изображения).
- Когда 3D изображение, воспроизводится на телевизоре, который не поддерживает 3D, на экране могут появляться рядом 2 изображения.
- Если Вы выбрали миниатюру 3D фотоснимка или отображаете миниатюру после воспроизведения 3D фотоснимков, до начала воспроизведения или отображения изображений может потребоваться несколько секунд.
- Просмотр 3D фотоснимков с очень близкого к телевизору расстояния может привести к зрительному напряжению.
- Когда телевизор не преобразован для просмотра 3D фотоснимков, выполните необходимые подготовительные действия на телевизоре. (Подробную информацию о необходимых подготовительных действиях на телевизоре прочитайте в инструкции по эксплуатации телевизора.)
- Если Вы переключаетесь между 3D фотоснимками и обычными фотоснимками во время воспроизведения изображений, на несколько секунд отобразится черный экран.
- Когда изображение не подходит для 3D просмотра (из-за чрезмерного параллакса и т.д.)
 - Во время воспроизведения показа слайдов: Изображение отображается в 2D.
 - Во время [Фильтр.воспр.]: Появляется сообщение, подтверждающее, отображать ли изображение в 3D или нет.
- Функции, которые не работают или недоступны для 3D фотоснимков:
 - Меню [Настр.]
 - Меню [Воспроизв.]
 - Воспроизведение с увеличением
 - Удаление
- Вы можете сохранять 3D фотоснимки на компьютере или записывающем устройстве Panasonic. (→136)

Сохранение фотоснимков и движущихся изображений в записывающем устройстве

Методы копирования фотоснимков и движущихся изображений, записанных с помощью этой фотокамеры, на другие устройства различаются в соответствии с форматом файла (JPEG, MPO, AVCHD, MP4). Следуйте методу, подходящему для Вашего устройства.

Копирование с помощью установки карты памяти SD в записывающее устройство

Вы можете копировать изображения с помощью оборудования Panasonic (например, записывающих устройств дисков Blu-ray) с поддержкой для каждого формата файла. Проверьте последнюю информацию относительно оборудования, которое совместимо в данной фотокамерой на следующем веб-сайте.

- Обратите внимание, что описанное оборудование может быть недоступно в некоторых странах и регионах.

<http://panasonic.jp/support/global/cs/dsc/>
(Этот сайт только на английском языке.)

- Подробные сведения о копировании и воспроизведении см. в инструкции по эксплуатации записывающего устройства.

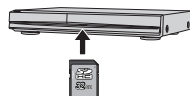

Перезапись изображений для воспроизведения через аудиовидеокабели (дополнительные принадлежности)

Видеоматериалы, которые воспроизводятся на этой фотокамере, можно скопировать на носитель, например, диск, жесткий диск или видеокассету, с помощью такого устройства, как видеомэгафон. Этот метод полезен, поскольку он позволяет выполнять перезапись даже на устройства, не совместимые с изображениями высокого разрешения. Качество изображения будет уменьшаться от высокого разрешения до стандартного разрешения. Audio будет монофоническим.

- 1** Подсоедините фотокамеру к записывающему устройству
- 2** Начните воспроизведение на фотокамере
- 3** Начните запись на записывающем устройстве

- Для остановки записи (перезаписи) перед остановкой воспроизведения на фотокамере сначала остановите запись на Вашем записывающем устройстве.

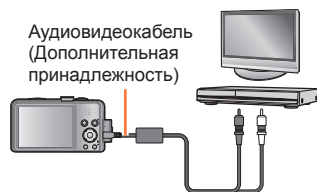

К входному гнезду записывающего устройства

- Всегда используйте оригинальный аудиовидеокабель Panasonic (дополнительная принадлежность).
- При использовании телевизора с соотношением сторон 4:3 всегда изменяйте установку [Формат ТВ] фотокамеры (→51) на [4:3] перед выполнением перезаписи. Движущиеся изображения, скопированные с установкой [16:9], будут появляться вертикально растянутыми при просмотре на экране телевизора формата 4:3.
- Относительно подробностей о методах перезаписи и воспроизведения обратитесь к инструкции по эксплуатации Вашего записывающего устройства.

Сохранение фотоснимков и движущихся изображений на Вашем ПК

Фотоснимки/движущиеся изображения можно копировать с фотокамеры на Ваш компьютер, соединив их друг с другом.

- Некоторые компьютеры имеют способность непосредственного считывания с карты памяти фотокамеры. Относительно подробностей см. руководство по эксплуатации Вашего компьютера.
- Если компьютер не поддерживает карты памяти SDXC, будет отображаться сообщение с запросом на форматирование карты памяти. (Не форматируйте карту памяти. Это приведет к стиранию записанных изображений.) Если карта памяти не распознается, обратитесь к следующему веб-сайту поддержки. <http://panasonic.net/avc/sdcard/information/SDXC.html>

■ Технические характеристики компьютера

Вы можете подсоединить фотокамеру к компьютеру, который может распознавать запоминающее устройство (устройство, которое может хранить большой объем данных).

- Windows: Windows 8 / Windows 7 / Windows Vista / Windows XP
- Mac: OS X 10.1 - 10.8

Некоторые движущиеся изображения, записанные в [AVCHD], могут сканироваться неправильно при копировании файла или папки.

- При использовании Windows обязательно используйте программное обеспечение "PHOTOfunSTUDIO" на прилагаемом диске CD-ROM, чтобы копировать движущиеся изображения, записанные в [AVCHD].
- При использовании Mac Вы можете копировать движущиеся изображения, записанные в [AVCHD], с помощью "iMovie '11". (Для получения более подробных сведений об iMovie '11, пожалуйста, обратитесь в Apple Inc.)

Установка прилагаемого программного обеспечения

Будет установлено программное обеспечение, совместимое с Вашим ПК.

Подготовка:

- Проверьте технические характеристики и операционную среду ПК для каждого программного обеспечения.
- Перед тем, как вставить диск (прилагается), пожалуйста, закройте все остальные работающие прикладные программы.

1 Вставьте диск

- Запускается меню установки.

2 Щелкните [Приложения]

3 Щелкните [Рекомендуемая Установка]

- Продолжайте процедуру установки, следуя инструкциям, отображаемым на экране.

● PHOTOfunSTUDIO / LoiLoScope не совместимы с Mac.

О прилагаемом программном обеспечении

Прилагаемый диск CD-ROM содержит следующее программное обеспечение. Перед использованием установите программное обеспечение на Ваш компьютер.

■ PHOTOfunSTUDIO 9.0 AE

Вы можете захватывать фотоснимки или движущиеся изображения на ПК или же организовывать захваченные изображения по категориям по дате записи, названию модели цифровой фотокамеры, использовавшейся для записи, и др. Вы можете также исправлять фотоснимки, редактировать движущиеся изображения или записывать на DVD.

• Рабочая среда

Поддерживаемые ОС	Windows® XP (32-битная) SP3 Windows Vista® (32-битная) SP2 Windows® 7 (32-битная, 64-битная) и SP1 Windows® 8 (32-битная/64-битная)	
ЦПУ	Windows® XP	Pentium® III 500 МГц или больше
	Windows Vista®	Pentium® III 800 МГц или больше
	Windows® 7	Pentium® III 1ГГц или больше
	Windows® 8	
Дисплей	1024×768 пикселей или больше (рекомендуется 1920×1080 пикселей или больше)	
ОЗУ	Windows® XP	512 МБ или больше
	Windows Vista®	
	Windows® 7	1 ГБ или больше (32-битная) /
	Windows® 8	2 ГБ или больше (64-битная)
Свободное место на жестком диске	450 МБ или больше для установки программного обеспечения	

Обратитесь к Инструкции по эксплуатации "PHOTOfunSTUDIO" (PDF) для получения дальнейшей информации об операционной среде.

■ LoiLoScore 30-дневная полная пробная версия (Windows XP / Vista / 7 / 8)

LoiLoScore является программным обеспечением для видео редактирования, требующее полной мощности Вашего ПК. Создавать видеоматериалы также просто, как и организовывать карты памяти на столе. Используйте Ваши файлы музыки, изображений и видео, чтобы создавать видеоматериалы, которыми можно поделиться с друзьями и родными, записав их на DVD, загрузив на веб-сайты или просто отправив по электронной почте.

• Здесь будет установлен только ярлык на сайт скачивания пробной версии.

Для получения более подробной информации об использовании LoiLoScore прочитайте руководство по LoiLoScore, доступное для скачивания по следующей ссылке.

URL для руководства: <http://loilo.tv/product/20>

Копирование фотоснимков и движущихся изображений

Подготовка:

- При импортировании изображений со встроенной памяти удалите все карты памяти.
- Включите фотокамеру и компьютер

Проверьте направление вилки и ровно вставьте ее. (Если кабель вставляется в неправильном направлении, вилка может деформироваться, и это приведет к сбою в работе)



- [Доступ]
(отправление данных)
- Не отсоединяйте соединительный кабель USB, пока отображается сообщение [Доступ].

1 Подсоедините фотокамеру к компьютеру

- Не используйте никакие другие соединительные кабели USB за исключением прилагаемого или оригинального соединительного кабеля USB Panasonic (дополнительная принадлежность). Использование кабелей, отличающихся от указанных выше, может привести к неисправности.

2 Используйте кнопку курсора на фотокамере для выбора опции [PC] и нажмите [MENU/SET]

- На экране может отображаться сообщение, если опция [Режим USB] (→50) установлена на [PictBridge(PTP)]. Выберите [ОТМЕН.], чтобы закрыть экран, и установите опцию [Режим USB] в положение [PC].

3 Управляйте Вашим компьютером

- Подробные сведения о способах использования программного обеспечения "PHOTOfunSTUDIO" см. в руководстве программного обеспечения "PHOTOfunSTUDIO" (PDF).

Для отмены соединения

- Windows: Выполните "Safely Remove Hardware (Безопасное отсоединение аппаратных средств)" на панели задач
- Mac: Откройте Finder и щелкните по значку удаления, который появляется на боковой панели

■ Имена папок и файлов на компьютере

Вы можете сохранить изображения для использования на Вашем компьютере, перетащив и оставив папки и файлы в отдельные папки на Вашем компьютере. (кроме движущихся изображений AVCHD)

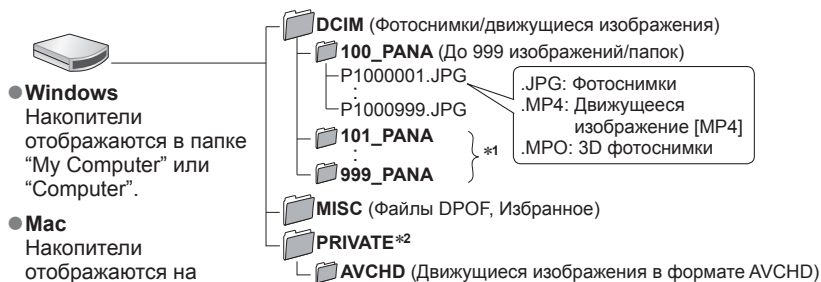

■ Для режима PTP

Фотокамеру можно подсоединить к Вашему компьютеру, даже если опция [Режим USB] (→50) установлена на [PictBridge(PTP)].

- Можно выполнять только вывод изображений.
- Если Вы не можете подсоединить Ваш ПК в режиме PTP, установите [Режим USB] на [PC] и выполните подсоединение еще раз.
- Импортирование может быть невозможно, если на карте памяти находится свыше 1000 изображений.
- Невозможно считывать движущиеся изображения или 3D фотоснимки.

- Не используйте никакие другие соединительные кабели USB за исключением прилагаемого или оригинального соединительного кабеля USB Panasonic (дополнительная принадлежность).
- Перед установкой и удалением карт памяти выключите питание.
- Когда батарея начинает разряжаться во время подсоединения, раздается предупреждающий звуковой сигнал. Немедленно отмените подсоединение через компьютер.
- Установка опции [Режим USB] в положение [PC] устраняет необходимость выполнять установку каждый раз при подсоединении фотокамеры к компьютеру.
- Относительно подробностей обращайтесь к инструкции по эксплуатации Вашего компьютера.

Печать

Вы можете выполнить прямое подсоединение к PictBridge-совместимому принтеру для печати.

Подготовка:

- При печати изображений со встроенной памяти удалите все карты памяти.
- В случае необходимости настройте качество печати или другие установки принтера.
- Включите фотокамеру и принтер



1 Подсоедините фотокамеру к принтеру

- Не используйте никакие другие соединительные кабели USB за исключением прилагаемого или оригинального соединительного кабеля USB Panasonic (дополнительная принадлежность). Использование кабелей, отличающихся от указанных выше, может привести к неисправности.

2 Используйте кнопку курсора на фотокамере для выбора опции [PictBridge(PTP)] и нажмите [MENU/SET]

3 Используйте кнопку курсора, чтобы выбрать изображение для печати, и нажмите [MENU/SET]

4 Используйте кнопку курсора для выбора опции [Запуск печ.] и нажмите [MENU/SET]

(Установки печати (→143))

■Для отмены печати Нажмите [MENU/SET].

- Не используйте никакие другие соединительные кабели USB за исключением прилагаемого или оригинального соединительного кабеля USB Panasonic (дополнительная принадлежность).
- Отсоедините соединительный кабель USB после выполнения печати.
- Перед установкой и удалением карт памяти выключите питание.
- Когда батарея начинает разряжаться во время подсоединения, раздается предупреждающий звуковой сигнал. Отмените печать и отсоедините соединительный кабель USB.
- Движущиеся изображения невозможно распечатать.
- Некоторые принтеры могут выполнять печать непосредственно с карты памяти фотокамеры. Относительно подробностей см. руководство по эксплуатации Вашего принтера.

Печать нескольких фотоснимков

1 Используйте кнопку курсора для выбора опции [Групп печать] в пункте **3** (→141)

2 Используйте кнопку курсора для выбора пункта и нажмите [MENU/SET]

- [Множеств. выбор]: ① Перемещайтесь между изображениями с помощью кнопки курсора, выбирайте изображении для печати изображений с помощью кнопки [DISP].
(Нажмите кнопку [DISP.] еще раз, чтобы отменить выбор.)
② Нажмите [MENU/SET], когда выбор будет завершен.
- [Выбрать все]: Печать всех изображений.
- [Уст. печ.(DPOF)]: Печать изображений, выбранных в [Уст. печ.].
- [Избранное]: Печать изображений, выбранных как [Избранное].

3 Используйте кнопку курсора для выбора опции [Запуск печ.] и нажмите [MENU/SET]

(Установки печати (→143))







- Выберите [Да], если отображается экран подтверждения печати.

- Оранжевый значок “●”, отображаемый во время печати, указывает на сообщение об ошибке.
- При выполнении печати нескольких фотоснимков печать может быть разделена на несколько заданий.
(Индикация оставшихся листов может отличаться от установленной величины.)



Выполнение установок печати на фотокамере

Варианты установок включают количество печатаемых изображений и их размер. Выполните установки до выбора пункта [Запуск печ.].

1 Используйте кнопку курсора для выбора пункта и нажмите [MENU/SET]

Пункт	Установки
[Печ. с датой]	[ON] / [OFF]
[Кол. распеч.]	Установите количество изображений (до 999 изображений)
[Разм. бумаги]	Когда выбрана опция  , установки принтера имеют преимущество.
[Распол. стр.]	 (принтер имеет преимущество) /  (1 снимок, без границ) /  (1 снимок, с границей) /  (2 снимка) /  (4 снимка)

2 Используйте кнопку курсора для выбора установки и нажмите [MENU/SET]

- В случае несовместимого принтера пункты может быть невозможно отобразить.
- Для компоновки опций  "2 снимка" или  "4 снимка" на одном фотоснимке установите количество отпечатков для фотоснимка на 2 или 4.
- Для печати на размерах бумаги/с расположением страниц, неподдерживаемых этой фотокамерой, установите в положение  и выполните установки на принтере. (Обратитесь к руководству по эксплуатации принтера.)
- Даже при выполненных установках [Уст. печ.] данные могут не печататься в зависимости от фотолаборатории или используемого принтера.
- Когда установка [Печ. с датой] установлена в положение [ON], проверьте установки печати данных на принтере (установки принтера могут иметь преимущество).
- Для печати изображений, на которое нанесены текст или дата, установите опцию [Печ. с датой] на [OFF]. (Фотоснимок печатается с датой, наложенной на него.)

Печать с датой и текстом

■ Дата печати без установки [Отпеч симв]

- Печать в фотолаборатории: Можно напечатать только дату записи. Попросите напечатать дату в фотолаборатории.
 - Предварительное выполнение установок [Уст. печ.] на фотокамере дает возможность задать установки для количества копий и даты печати перед тем, как Вы отдадите карту памяти в фотолаборатории.
 - При печати фотоснимков с соотношением сторон 16:9 заранее узнайте, поддерживает ли фотолаборатория печать такого размера.
 - Использование компьютера: Установки печати для даты записи и текстовой информации могут быть выполнены с использованием "PHOTOfunSTUDIO" на прилагаемом диске CD-ROM.
 - Использование принтера: Дату записи можно напечатать, установив опцию [Уст. печ.] на фотокамере, или установив опцию [Печ. с датой] (→143) в положение [ON] при подсоединении к принтеру, совместимому с печатью даты.
- Можно установить печать времени и даты на фотографии во время фотосъемки, активизировав функцию [Отпеч. даты] в меню [Зап.]. (→106)

Использование сетевого адаптера (дополнительная принадлежность) и DC переходника (дополнительная принадлежность) вместо батареи

При использовании сетевого адаптера (дополнительная принадлежность) и DC переходника (дополнительная принадлежность) Вы можете выполнять запись и воспроизведение, не принимая во внимание оставшийся заряд батареи.

Дополнительный DC переходник можно использовать только с указанным сетевым адаптером Panasonic.

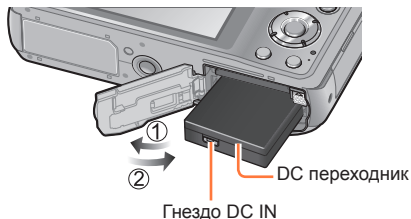

1 Вставьте DC переходник вместо батареи

2 Откройте крышку DC переходника

- Если трудно открыть крышку, откройте дверцу для карты памяти/батарей, а затем нажмите изнутри на крышку DC переходника, чтобы открыть ее.



3 Закройте дверцу и сдвиньте рычажок отжимания в положение [LOCK]

4 Вставьте сетевой адаптер в розетку

5 Подсоедините сетевой адаптер к гнезду DC IN DC переходника

- Всегда используйте оригинальный сетевой адаптер Panasonic (дополнительная принадлежность).
- Используйте сетевой адаптер и DC переходник, специально предназначенные для этой фотокамеры. Использование других адаптеров и разветвителей может привести к неисправности фотокамеры.
- Может быть невозможно установить фотокамеру на штатив или подставку в случае подсоединения DC переходника в зависимости от типа штатива или подставки.
- Фотокамеру нельзя ставить, когда подсоединен сетевой адаптер. Если Вам нужно оставить фотокамеру на поверхности из-за работы, рекомендуется установить ее на мягкую ткань.
- При подсоединении сетевого адаптера обязательно удаляйте сетевой адаптер при открытой дверце для карты памяти/батарей.
- Удалите сетевой адаптер и DC переходник, когда они не используются, и закройте крышку DC переходника.
- Также прочитайте инструкции по эксплуатации для сетевого адаптера и DC переходника.

Список индикаций ЖК-дисплея

Экраны приводятся здесь только в качестве примера. Реальное отображение может отличаться.

■ При записи

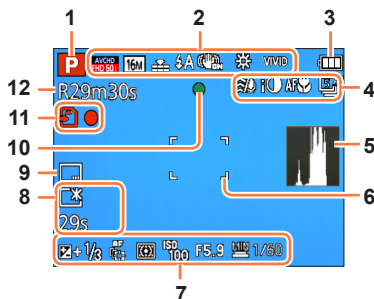

- 1 Режим записи (→21)
- 2 Формат записи/Качество записи (→107)
Компенсация подсветки (→26)
Размер изображения (→96)
Качество (→97)
Вспышка (→59)
Оптический стабилизатор изображения (→106)
Предупреждение о дрожании (→23)
Баланс белого (→98)
Устранение размытости движения (→27)
Режим цвета (→104)
Дисплей настройки творческого контроля
- 3 Емкость батареи (→14)
- 4 Шумоподавление (→108)
Интеллектуальное управление экспозицией (→102)
АФ Макро (→61)
Макро запись (→61)
Режим серии (→88)
Автоматический брекетинг (→65)
- 5 Гистограмма (→48)
- 6 Область АФ (→24)
- 7 Компенсация экспозиции (→64)
Следящий АФ (→100)
Вспомогательная лампа АФ (→104) AF*
Режим фотометрии (→102)
Чувствительность ISO (→97)
Величина диафрагмы/Скорость затвора (→23, 66, 68)
Минимальная скорость затвора (→103)
- 8 Яркость монитора (→47)
Энергосбережение монитора (→49)
Истекшее время записи* (→31)
- 9 Нанесение даты (→106)
- 10 Фокусировка (→24)
- 11 Место сохранения (→17) (Встроенная память :)
Состояние записи
- 12 Количество доступных для записи изображений (→14)
Оставшееся время записи* (→31)

* XXhXXmXXs

[h], [m] и [s] указывают "час", "минута" и "секунда".

■ При записи



- 1 Таймер автоспуска (→63)
- 2 Диапазон фокусировки (→56)
- 3 Трансфокатор (→56)





- 4 Имя (→82, 91)
Возраст в годах/месяцах (→82, 91)
Установки назначения (→93)
Прошедшие дни путешествия (→93)
- 5 Текущая дата/время
Мировое время (→94)

• Отображение выполняется со следующим порядком приоритета: назначение поездки, имя ([Ребенок] / [Дом.животное])

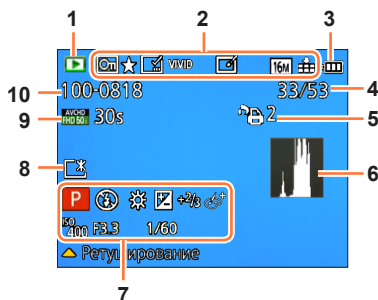
■ При воспроизведении



- | | |
|---|--|
| <p>1 Режим воспроизведения (→109)</p> <p>2 Защищенное изображение (→127)
Избранное (→125)
Отображение нанесенной даты/текста (→106, 120)
Режим цвета (→104)
Авто ретуширование (→115)
Творческое ретуширование (→116)
Размер изображения (→96)
Качество (→97)</p> <p>3 Емкость батареи (→14)</p> <p>4 Номер изображения/Полное количество изображений (→35)
Истекшее время воспроизведения*</p> <p>5 Установки печати (→126)</p> <p>6 Гистограмма (→48)</p> | <p>7 Режим записи (→21)
Вспышка (→59)
Баланс белого (→98)
Компенсация экспозиции (→64)
Чувствительность ISO (→97)
Величина диафрагмы/Скорость затвора (→23, 66, 68)
Дисплей настройки творческого контроля</p> <p>8 Яркость монитора (→47)</p> <p>9 Формат записи/Качество записи (→107)
Время записи движущегося изображения* (→36)</p> <p>10 Место сохранения (Встроенная память : 
Номер папки/файла (→35, 140)
Предупреждающий значок отсоединения кабеля (→141) </p> |
|---|--|

* XXhXXmXXs
[h], [m] и [s] указывают "час", "минута" и "секунда".

■ При воспроизведении

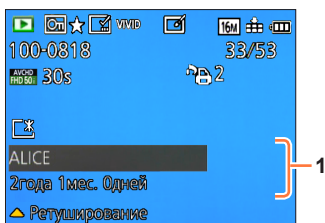

1 Дата/время записи

Мировое время (→94)

Имя (→82, 91)

Возраст в годах/месяцах (→82, 91)

Установки назначения (→93)

Прошедшие дни путешествия (→93)

Заголовок (→119)

- Отображение выполняется со следующим порядком приоритета: заголовок, назначение поездки, имя ([Ребенок] / [Дом.животное]) и имя ([Опред. лица]). Если отображается количество дней со дня отъезда, возраст в годах/месяцах не отображается.

Индикации сообщений

Значение и нужный отклик для основных сообщений, отображаемых на ЖК- дисплее.

[Невозможно использовать эту карту памяти.]

- Несовместимо с фотокамерой. Используйте совместимую карту памяти.

[Некоторые снимки нельзя удалить] [Этот снимок нельзя удалить]

- Невозможно удалить изображения, отличающиеся от DCF (→35).
→ Сохраните нужные данные на компьютер или другое устройство, а затем используйте функцию [Форматир.] на фотокамере. (→53)

[Нельзя выбрать другие снимки для удаления]

- Количество изображений, которое можно удалить за один раз, превышено.
- Было установлено более 999 изображений в качестве [Избранное].
- Превышено одновременное количество изображений, допускающих опции [Ред загол], [Отпеч симв] или [Изм.разм.] (несколько установок).

[Нельзя установить для этого снимка]

- [Уст. печ.], [Ред загол] или [Отпеч симв] невозможно выполнить для изображений, отличных от DCF (→35).

[Выключите фотокамеру и снова включите ее] [Ошибка сист.]

- Объектив работает неправильно.
→ Включите питание еще раз.
(Если индикация все еще сохраняется, обратитесь к дилеру или в ближайший сервисный центр)

[Не все изобр. могут быть скопированы] [Невозможно завершить копирование]

- Изображения невозможно копировать в следующих случаях.
→ При копировании с карты памяти изображение с таким же именем уже на встроенной памяти.
→ Файл не удовлетворяет стандарту DCF (→35).
→ Изображения, записанные или отредактированные на другом устройстве.

[Недостаточно места во встр. памяти] [На карте недостаточно памяти]

- Во встроенной памяти или на карте памяти больше не осталось свободного места. При копировании изображений со встроенной памяти на карту памяти (пакетное копирование), изображения будут копироваться до полного заполнения емкости карты памяти.

[Ошибка встр. памяти] [Формат-ть встр пам?]

- Отображается при форматировании встроенной памяти через компьютер и т.д.
→ Выполните форматирование еще раз, непосредственно используя фотокамеру. Данные будут удалены.

[Обширные карты памяти. Нельзя использовать с камерой. Форматировать карту?]

- Формат карты памяти невозможно использовать с данной фотокамерой.
→ Сохраните нужные данные на компьютер или другое устройство, а затем используйте функцию [Форматир.] на фотокамере. (→53)

[Вставьте карту SD снова] [Попробуйте другую карту]

- Доступ к карте памяти невозможен.
→ Вставьте карту памяти еще раз.
- Попробуйте с другой картой памяти.

[Ошибка параметра карты памяти]

- Карта памяти не удовлетворяет стандарту SD.
- При использовании карт памяти емкостью свыше 4 ГБ поддерживаются только карты памяти SDHC или SDXC.

[Ошибка счит.] / [Ошибка зап.] [Проверьте карту]

- Невозможно чтение данных.
→ Проверьте, правильно ли вставлена карта памяти (→16).
- Невозможна запись данных.
→ Выключите фотокамеру и удалите карту памяти. Заново вставьте карту памяти и снова включите фотокамеру.
- Возможно карта памяти была повреждена.
- Попробуйте с другой картой памяти.

[Невозможно записать из-за несовместимости формата (NTSC/PAL) данных на этой карте.]

- Отформатируйте карту памяти после сохранения необходимых данных на ПК и т.п. (→53)
- Вставьте другую карту памяти.

[Запись движ. изобр. отменена из-за ограничений скорости записи на карту]

- Если запись останавливается даже при использовании карты памяти, рекомендованного класса скорости (→17), это означает снижение скорости записи данных. В таком случае рекомендуется выполнить резервное копирование данных на карту памяти и отформатировать ее (→53).
- С определенными картами памяти запись движущихся изображений может быть автоматически прервана.

[Невозможно создать папку]

- Количество используемых папок достигло 999.
→ Сохраните нужные данные на компьютер или другое устройство, а затем используйте функцию [Форматир.] на фотокамере. (→53) Номер папки сбрасывается на 100 при форматировании [Сброс №] (→50).

[Отображение снимка для 16:9 ТВ] [Отображение снимка для 4:3 ТВ]

- Аудиовидеокабель (дополнительная принадлежность) подсоединен к фотокамере.
→ Для немедленного удаления сообщения → Нажмите [MENU/SET].
→ Для изменения соотношения сторон → Измените пункт [Формат ТВ] (→51).
- Соединительный кабель USB (прилагается) подсоединен только к фотокамере.
→ Сообщение исчезает, если кабель также подсоединен к другому устройству.

[Данный аккумулятор использовать нельзя]

- Используйте оригинальную батарею производства компании Panasonic.
- Невозможно распознать батарею вследствие загрязнения ее разъемов.
→ Удалите с разъемов батареи все загрязнения.

[Запись не выполнена.]

- Запись может быть невозможна, если место записи для 3D изображения слишком темное/слишком яркое, или если объект неконтрастный.

Вопросы&Ответы Руководство по поиску и устранению неисправностей

Попробуйте сначала проверить эти пункты (→152 - 158).

Если проблема не исчезает, выполнение действия [Сброс] в меню [Настр.] может решить ее. (Обратите внимание, что за исключением некоторых пунктов, таких как [Уст. часов], все установки возвращаются к их значениям на момент приобретения изделия.)

Батарея, питание

Лампочка зарядки гаснет или мигает перед тем, как батарея будет полностью заряжена.

- Зарядка выполняется в месте с очень высокой или низкой температурой.
 - Повторно подсоедините соединительный кабель USB (прилагается) и попробуйте выполнить зарядку в месте с окружающей температурой от 10 °C до 30 °C (температурные условия также применяются к самой батарее). (Когда соединительный кабель USB отсоединяется после полной зарядки батареи, лампочка зарядки продолжит гореть приблизительно 15 секунд.)

Фотокамера не работает, даже если включается питание.

Фотокамера выключается сразу же после включения питания.

- Батарея вставлена неправильно (→11) или нуждается в перезарядке.

Этот аппарат выключается автоматически.

- При подсоединении к телевизору, совместимому с функцией VIERA Link, с помощью мини-кабеля HDMI (дополнительная принадлежность) и выключении питания на телевизоре с помощью пульта дистанционного управления телевизором, питание этого аппарата также отключается.
 - Если Вы не используете функцию VIERA Link, установите опцию [VIERA link] в положение [OFF]. (→51)
- [Авто выключ.] активизируется. (→49)

Запись

Невозможно записывать изображения.

- Встроенная память/карта памяти заполнена.
 - Освободите место, удалив ненужные изображения (→40).

Записанные изображения выглядят белесыми.

- Загрязнен объектив (отпечатками пальцев и т.п.).
 - Включите питание, чтобы выдвинуть тубус объектива, и очистите поверхность объектива мягкой сухой тканью.
- Объектив запотел (→5).

Записанные изображения слишком яркие/слишком темные.

- Отрегулируйте экспозицию (→64).
- Опция [Мин. выдержка] установлена на высокие значения скорости, например, [1/250] (→103).

Когда я нажимаю кнопку затвора всего один раз, выполняется съемка несколько изображений.

- Фотокамера установлена для использования [Авт. брекетинг] или [Серийн.съемк].

Неправильно выполнена фокусировка.

- Не установлен режим, соответствующий расстоянию до объекта. (Диапазон фокусировки различается в соответствии с режимом записи.)
- Объект находится вне диапазона фокусировки.
- Обусловлено дрожанием или движением объекта.

Запись (Продолжение)



Записанные изображения выглядят размытыми. Оптический стабилизатор изображения не эффективен.

- Скорость затвора медленнее в темных местах, и оптический стабилизатор изображения менее эффективен.
→ Крепко держите фотокамеру обеими руками, держа руки прижатыми к корпусу.
- Используйте штатив или таймер автоспуска (→63), если Вы используете низкую скорость затвора с опцией [Мин. выдержка].

Невозможно использовать опцию [Авт. брекетинг].

- Памяти хватит только примерно на 2 изображения.

Записанные изображения выглядят грубыми или имеется интерференция.

- Высокая чувствительность ISO или низкая скорость затвора.
(Установкой по умолчанию для пункта [Светочувств.] является положение [AUTO] – интерференция может появиться на фотоснимках, сделанных в помещении.)
→ Уменьшите величину в пункте [Светочувств.] (→97).
→ Выполните фотосъемку при более ярких условиях.
- Фотокамера установлена в режим сцены [Выс. чувств.] или опция [Серийн.съемк] в меню [Зап.] установлена на  или .
(В ответ на высокую чувствительность изображения становятся немного грубоватыми)

Могут появиться полосы или мерцания при таком освещении, как флуоресцентное или с помощью светодиодных светильников.

- Это является характеристикой датчиков MOS, работающих в качестве датчиков считывания фотокамеры. Это не является неисправностью.

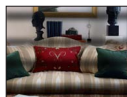

Яркость или цвета записанного изображения отличается от действительности.

- При записи с флуоресцентным освещением или освещением светодиодными светильниками и др. увеличение скорости затвора может привести к небольшим изменениям яркости и цвета. Это вызвано характеристиками источника освещения и не указывает на неисправность.
- При записи объектов в очень ярких местах или при записи в условиях флуоресцентного освещения, освещения с помощью светодиодных светильников, ртутных ламп, натриевого освещения и т.п., цвета и яркость экрана могут изменяться, или же на экране могут появляться горизонтальные полосы.

Во время записи на ЖК-дисплее появляются красноватые горизонтальные полосы.

- Это является характеристикой датчиков MOS, работающих в качестве датчиков считывания фотокамеры. Это появляется, когда объект имеет яркий участок. В окружающих областях может наблюдаться некоторая неравномерность, но это не является неисправностью. Это записывается на движущиеся изображения, но не записывается на фотоснимки.
- Рекомендуется выполнять съемку изображений таким образом, чтобы экран не подвергнулся воздействию солнечного света или любого другого источника яркого света.

Запись движущихся изображений останавливается в процессе.

- Для некоторых карт памяти после записи ненадолго может появиться индикация доступа, и запись может завершиться в процессе.
- Для записи движущихся изображений используйте карту памяти SD со скоростью "Class 4" или выше. Если запись останавливается даже при использовании карты памяти, рекомендованного класса скорости, это означает снижение скорости записи данных. В таком случае рекомендуется выполнить резервное копирование данных на карту памяти и отформатировать ее (→53).

Запись (Продолжение)

Запись панорамных изображений останавливается перед завершением.

- Если перемещение фотокамеры слишком медленное, фотокамера воспринимает это, как прекращение операции, и останавливает запись.
- При слишком сильном сотрясении фотокамеры во время перемещения в направлении записи фотокамера прекратит выполнение записи.
→ Для записи панорамных изображений перемещайте фотокамеру небольшими круговыми движениями, параллельно направлению записи, со скоростью приблиз. 8 секунд за оборот (для справки).

Невозможно заблокировать объект. (Сбой следящего АФ)

- Если цвет объекта близок к цвету фона, следящий АФ может не функционировать. Установите блокировку АФ на цвета, заданные для объекта.

ЖК-дисплей

Неустойчивая яркость.

- Величина диафрагмы установлена при нажатой наполовину кнопке затвора. (Не оказывает влияния на записанное изображение.)
Это может также происходить при изменении яркости вследствие работы трансфокатора или перемещения фотокамеры. Это является автоматической операцией диафрагмы фотокамеры и не является неисправностью.

Дисплей мигает в помещении.

- ЖК-дисплей может мигать несколько секунд после включения. Эта операция предназначена для исправления мерцания, вызванного источником освещения, например, флуоресцентным освещением, источниками светодиодного освещения и др., и не является неисправностью.

Дисплей слишком яркий/слишком темный.



- [Яркость монитора] активизируется. (→47)
- Используйте [Монитор] для регулировки яркости ЖК-дисплея. (→46)

Появляются черные/синие/красные/зеленые точки или интерференция. Дисплей выглядит искаженным при нажатии.

- Это не является неисправностью и не записывается на действительные изображения.

Вспышка

Не работает вспышка.

- Вспышка установлена в положение  [Прин. всп выкл] (→59).
- Вспышка становится недоступной в следующих случаях :
 - [Авт. брекетинг]
 - [Серийн.съемк] (За исключением )
 - Режимы сцены ([Пейзаж] [Ночн. пейзаж] [Портат.ноч.снимок] [HDR] [Закат] [Звездное небо] [Сквозь Стекло] [Режим 3D фото])
 - Режим [Творческий контроль]
 - Режим [Панорамный снимок]

Срабатывает несколько вспышек.

- Активизирована функция уменьшения эффекта красных глаз (→59). (Вспышка срабатывает дважды для предотвращения появления красных глаз.)
- Опция [Серийн.съемк] установлена на  (→88).

Воспроизведение

Изображения повернуты.

- [Поверн. ЖКД] активизируется (→52).

Невозможно просматривать изображения. Нет записанных изображений.

- Нет изображений на встроенной памяти или карте памяти (изображения воспроизводятся с карты памяти если она вставлена, и со встроенной памяти если не вставлена).
- Не изменялось ли имя файла изображения на компьютере? Если оно изменялось, воспроизведение на этой фотокамере невозможно.
- Опция [Режим воспроизвед.] изменена.
→ Установите опцию [Режим воспроизвед.] в положение [Все] (→109).

Номер папки/файла отображается как [-]. Изображение черное.

- Изображения, отредактированы на компьютере или сняты на другом устройстве.
- Батарея извлечена сразу же после записи изображения, или запись выполнялась с использованием батареи с низким оставшимся зарядом.
→ Используйте для удаления опцию [Форматир.] (→53).

При календарном поиске отображается неправильная дата.

- Изображения, отредактированы на компьютере или сняты на другом устройстве.
- Опция [Уст. часов] неверная (→20).
(Неправильная дата может отображаться при календарном поиске на изображениях, скопированных на компьютер, а затем обратно на это устройство, если даты на компьютере и на фотокамере различаются.)

На записанном изображении появляются белые круглые пятна, похожие на мыльные пузыри.

- Если Вы снимаете изображение со вспышкой в темном месте или помещении, на изображении могут появиться белые круглые пятна, вызванные отражением вспышки от частичек пыли в воздухе. Это не является неисправностью. Особенностью этого является то, что количество круглых пятен и их положение различается для каждого изображения.



На экране показывается [Отображение пиктограммы].

- Возможно, изображения были записаны на другом устройстве. В этом случае они могут отображаться с низким качеством изображения.

Затемняет красные области на записанных изображениях.

- При выполнении цифровой коррекции эффекта красных глаз (⚡Ⓞ, ⚡SⓄ), если записан объект, у которого области с цветом кожи находятся внутри красных областей, функция цифровой коррекции эффекта красных глаз может затемнять красные участки.
→ Рекомендуется перед записью установить вспышку в положение ⚡A, ⚡ или Ⓞ, или же установить опцию [Корр.кр.гл.] на [OFF].

Воспроизведение (Продолжение)

Звуки работы фотокамеры, например, трансфокатора, будут записываться на движущихся изображениях.

- Звуки работы фотокамеры могут записываться, поскольку фотокамера автоматически регулирует апертуру объектива во время записи движущихся изображений; это не является неисправностью.

Движущиеся изображения, снятые этой фотокамерой, невозможно воспроизвести на других фотокамерах.

- При воспроизведении движущихся изображений, записанных в [AVCHD] или [MP4], они могут отображаться с плохим качеством изображения или звука, или могут вообще не воспроизводиться, даже если используется устройство, совместимое с AVCHD или MP4. Также возможны случаи, когда информация о записи отображается неправильно.

Телевизор, компьютер, принтер

На телевизоре не появляются изображения. Изображение размытое или неокрашенное.

- Подсоединено неправильно (→130).
- Телевизор не переключен на вспомогательный вход.
- Проверьте установку [Видео вых.] (NTSC/PAL) на фотокамере. (→51)

Отображение на экране телевизора отличается от ЖК-дисплея.

- Соотношение сторон может быть неправильным, или на определенных телевизорах могут обрезаться края.

Невозможно воспроизводить движущиеся изображения на телевизоре.

- В телевизор вставлена карта памяти.
→ Соедините с помощью аудиовидеокабеля (дополнительная принадлежность) или мини-кабеля HDMI (дополнительная принадлежность) и воспроизведите на фотокамере (→130).

Изображение отображается не на полном экране телевизора.

- Проверьте установки [Формат ТВ] (→51).

Из динамика фотокамеры не выводится звук.

- Когда к фотокамере подсоединен аудиовидеокабель (дополнительная принадлежность) или мини-кабель HDMI (дополнительная принадлежность), звук от фотокамеры не выводится.

Функция VIERA Link (HDMI) не работает.

- Правильно ли подсоединен мини-кабель HDMI (дополнительная принадлежность)? (→130)
→ Проверьте, полностью ли вставлен мини-кабель HDMI (дополнительная принадлежность).
- Находится ли установка [VIERA link] фотокамеры в положении [ON]? (→51)
→ Установка входа может не иметь возможности автоматического изменения для гнезд HDMI определенных телевизоров. В таком случае, пожалуйста, изменяйте установку входа с помощью пульта дистанционного управления Вашего телевизора (относительно подробностей обратитесь к инструкции по эксплуатации Вашего телевизора).
→ Проверьте установки функции VIERA Link (HDMI) на подсоединенном Вами устройстве.
→ Выключите питание фотокамеры и включите его еще раз.
→ Выключите установку "VIERA Link control (управление устройством HDMI)" на Вашем телевизоре (VIERA), а затем снова включите. (Относительно подробностей обратитесь к инструкции по эксплуатации Вашего устройства VIERA.)

Телевизор, компьютер, принтер (Продолжение)**Невозможно устанавливать связь с помощью компьютера.**

- Подсоединено неправильно (→139).
- Проверьте, распознает ли компьютер фотокамеру.
- Установите опцию [Режим USB] в положение [PC] (→50).
- Выключите питание фотокамеры, а затем снова включите его.

Компьютер не распознает карту памяти (считывает только встроенную память).

- Отсоедините соединительный кабель USB и заново подсоедините с находящейся на месте картой памяти.

Компьютер не распознает карту памяти. (При использовании карты памяти SDXC)

- Проверьте, совместим ли компьютер с картами памяти SDXC.
<http://panasonic.net/avc/sdcard/information/SDXC.html>
- При подсоединении карты памяти может появиться сообщение, предлагающее отформатировать карту памяти. Не форматируйте карту памяти.
- Если индикатор [Доступ] на ЖК-дисплее не гаснет, выключите питание фотокамеры перед отсоединением соединительного кабеля USB.

Невозможно печатать при подсоединении к принтеру.

- Принтер не совместим с PictBridge.
- Установите опцию [Режим USB] в положение [PictBridge(PTP)] (→50).

Во время печати края изображений обрезаются.

- Перед выполнением печати отмените все установки печати для сокращения или обрезания краев на принтере.
(Обратитесь к руководству по эксплуатации принтера.)
- Изображения были записаны с соотношением сторон 16:9.
→ При печати в фотолаборатории, проверьте можно ли выполнить печать размером 16:9.

Невозможно выполнить успешную печать панорамных изображений.

- Соотношение сторон панорамных изображений отличается от соотношения сторон обычных фотоснимков, и некоторые панорамные изображения могут печататься неправильно.
→ Используйте принтер с поддержкой для панорамных изображений. (Обратитесь к инструкции по эксплуатации для принтера.)
- Рекомендуется отрегулировать размер изображения в соответствии с размером бумаги, используемой программным обеспечением "PHOTOfunSTUDIO" на диске CD-ROM (прилагается).

Прочее**Меню не отображается на нужном языке.**

- Измените установку [Язык] (→53).

Фотокамера трещит при сотрясении.

- Этот звук издается при движении объектива и не является неисправностью.

При нажатии на кнопку затвора наполовину в темных местах горит красная лампа.

- Опция [Всп. ламп. АФ] установлена на [ON] (→104).

Не светится вспомогательная лампа АФ.

- Опция [Всп. ламп. АФ] установлена на [OFF] (→104).
- Не подсвечивается в ярких местах.

Фотокамера горячая.

- Фотокамера может немного нагреться во время использования, но это не оказывает влияния на функционирование и качество.

Объектив издает щелкающие звуки.

- При изменении яркости объектив может издавать щелкающие звуки, и яркость дисплея также может измениться, но это происходит вследствие выполненных установок диафрагмы. (Не оказывает влияния на запись.)

Часы установлены неправильно.

- Фотокамера была оставлена на длительный период времени.
→ Переустановите часы (→20).
- Для установки часов потребовалось много времени (часы будут отставать на такой же промежуток времени).

При использовании трансфокатора изображение становится несколько искаженным, а края объекта становятся окрашенными.

- Изображения могут быть несколько искаженными или окрашенными по краям в зависимости от коэффициента увеличения, но это не является неисправностью.

Трансфокатор не достигает максимального коэффициента увеличения.

- Если коэффициент увеличения останавливается на значении 3x, значит установлена опция [Макро зум]. (→61)

Номера файлов записываются не по порядку.

- Номера файлов сбрасываются при создании новых папок (→140).

Происходит скачок номеров файлов назад.

- Батарея была удалена/установлена при включенном питании. (Номера могут скакнуть назад, если номера папок/файлов неправильно записаны.)

Предостережения и примечания относительно использования

При использовании

- Фотокамера может стать теплой при использовании в течение длительного периода времени, но это не является неисправностью.
- **Держите этот аппарат как можно дальше от электромагнитного оборудования (например, микроволновых печей, телевизоров, видеоигр и т.д.).**
 - Если Вы используете этот аппарат сверху или вблизи телевизора, изображение и/или звук на этом аппарате могут быть искажены из-за излучения электромагнитных волн.
 - Не используйте этот аппарат вблизи сотовых телефонов, так как это может привести к помехам, отрицательно влияющим на изображение и/или звук.
 - Сильные магнитные поля, создаваемые динамиками или большими двигателями, могут привести к повреждению записанных данных или к возможному искажению изображения.
 - Излучение электромагнитных волн, создаваемое микропроцессорами, может отрицательно влиять на этот аппарат, вызывая искажение изображений и/или звука.
 - Если на этот аппарат оказывает отрицательное влияние электромагнитное оборудование, и он прекращает правильно функционировать, выключите этот аппарат и извлеките батарею или отсоедините сетевой адаптер (прилагается)/сетевой адаптер (дополнительная принадлежность). Затем заново установите батарею или заново подсоедините сетевой адаптер и включите этот аппарат.

Не используйте этот аппарат вблизи радиопередатчиков или высоковольтных линий.

- Если Вы выполняете запись вблизи радиопередатчиков или высоковольтных линий, это может оказать отрицательное воздействие на записанные изображения и/или звук.
- Не удлиняйте прилагаемый шнур или кабель.
- Не позволяйте фотокамере контактировать с пестицидами или летучими веществами (это может вызвать повреждение поверхности или облесание покрытия).
- Никогда не оставляйте фотокамеру и батарею в автомобиле или на капоте автомобиля в летнее время.
Это может привести к утечке электролита из батареи, генерации тепла и может вызвать возгорание и взрыв батареи вследствие высокой температуры.

Переноска фотокамеры

Для очистки фотокамеры удалите батарею или отсоедините вилку питания от сети и протрите мягкой сухой тканью.

- Используйте хорошо отжатую влажную ткань для удаления трудноудаляемых пятен, а затем еще раз протрите сухой тканью.
- Не используйте бензин, растворители, алкоголь или средства для мытья посуды, так как они могут повредить внешний корпус и покрытие фотокамеры.
- При использовании химически обработанной ткани внимательно прочитайте прилагаемую к ней инструкцию.
- Не прикасайтесь к экрану объектива.

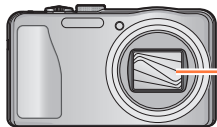

Экрану объектива

Предостережения и примечания относительно использования

Когда не планируется использовать в течение длительного времени

- Перед удалением батареи и карты памяти выключите питание фотокамеры (проверьте, что батарея удалена во избежание повреждения из-за слишком сильной разрядки).
- Не оставляйте в соприкосновении с резиной или пластиковыми пакетами.
- Храните вместе с осушающим веществом (кремнегелем) в ящике и др. Храните батареи в прохладном (от 15 °C до 25 °C) месте с низкой влажностью (40%RH - 60%RH относительной влажности) и не подвергайте их значительным перепадам температуры.
- Заряжайте батарею один раз в год и полностью используйте ее перед тем, как снова поместить ее на хранение.

Карты памяти

- Во избежание повреждения карт памяти и данных
 - Избегайте высоких температур, прямых солнечных лучей, электромагнитных волн и статического электричества.
 - Не гните, не роняйте и подвергайте сильным ударам.
 - Не прикасайтесь к разъемам на обратной стороне карты памяти и не давайте им становиться грязными или влажными.
- При утилизации/передаче карт памяти
 - При использовании функций "форматирование" или "удаление" на Вашей фотокамере или компьютере они только изменяют информацию об управлении файлами, а не полностью удаляют данные на карте памяти. При утилизации или передаче Ваших карт памяти рекомендуется физически разрушить саму карту памяти или использовать имеющееся в продаже компьютерное программное обеспечение для стирания данных, чтобы полностью удалить данные с карты памяти. Данные на картах памяти должны управляться соответствующим образом.

ЖК-дисплей

- Не нажимайте сильно на ЖК-дисплей. Это может привести к неровностям отображения и повредить дисплей.
- В холодных климатических условиях или в других обстоятельствах, когда фотокамера становится холодной, непосредственно после включения фотокамеры ЖК-дисплей может выглядеть немного более темным, чем обычно. Нормальная яркость вернется после того, как нагреются внутренние компоненты.

При изготовлении экрана ЖК-дисплея используется высокоточная технология. Однако, на экране могут находиться темные или светлые точки (красные, синие или зеленые). Это не является неисправностью. Экран ЖК-дисплея имеет более 99,99% рабочих пикселей с небольшим количеством в 0,01% неактивных или постоянно светящихся символов. Точки не будут записываться на изображениях, сохраняемых во встроенной памяти или на карте памяти.

Предостережения и примечания относительно использования

О зарядке батареи

- Время, необходимое для зарядки, различается в зависимости от условий использования батареи. Зарядка занимает больше времени при высокой или низкой температуре, а также когда батарея не использовалась в течение некоторого времени.
- Во время осуществления зарядки и некоторое время после этого батарея будет теплой.
- Батарея разрядится, если она не использовалась в течение длительного периода времени, даже после зарядки.
- Не оставляйте никакие металлические предметы (например, скрепки) вблизи области контактов сетевой вилки.
- В противном случае может произойти возгорание и/или поражение электрическим током вследствие короткого замыкания или генерации тепла.
- Не рекомендуется часто заряжать батарею.
- Частая зарядка батареи уменьшает максимальное время использования и может привести к расширению батареи.)
- Если доступный для использования заряд батареи значительно уменьшается, срок службы батареи подходит к концу. Пожалуйста, приобретите новую батарею.
- При зарядке:
 - Сотрите загрязнения с разъема батареи с помощью сухой ткани.
 - Держите на расстоянии не менее 1 м от AM радиоприемника (может вызвать радио помехи).
- Не используйте поврежденную или деформированную батарею (особенно в области разъемов), например, вследствие падения (может привести к сбоям в работе).

Сетевой адаптер (прилагается)

- Держите на расстоянии не менее 1 м от AM радиоприемника (может вызвать радио помехи).
- Сетевой адаптер (прилагается) может генерировать жужжащие звуки во время использования. Это не является неисправностью.
- После использования обязательно отсоедините источник подачи питания от электрической розетки. (Если его оставить подсоединенным, потребляется очень незначительный ток.)

Объектив

- Если объектив загрязнен:
Изображения могут казаться немного белесыми, если объектив загрязнен (отпечатками пальцев и т.п.). Включите питание, удерживайте пальцами выдвинутый тубус объектива и аккуратно протрите поверхность объектива мягкой сухой тканью.
- Не оставляйте объектив под прямыми солнечными лучами.
- Не прикасайтесь к экрану объектива, так как это возможно повреждение объектива.
Соблюдайте осторожность при извлечении фотокамеры из чехла и т.п.

При использовании штатива или подставки

- Не прилагайте чрезмерных усилий, а также не закручивайте винты, когда они изогнуты. (Это может повредить фотокамеру, отверстие под винт или метку.)
- Убедитесь в устойчивости штатива. (Обратитесь к инструкции штатива.)
- Возможно, Вы не сможете извлечь карту памяти или батарею при использовании штатива или подставки.

Просмотр 3D-изображений

- Люди, страдающие от повышенной чувствительности к свету, сердечных и других заболеваний должны избегать просмотра 3D-изображений.
 - Просмотр 3D изображений может оказывать отрицательное воздействие на некоторых людей.
- Если вы устали, чувствуете себя неудобно или необычно при просмотре 3D изображений, немедленно прекратите просмотр.
 - Продолжение просмотра может привести к заболеваниям.
 - После прекращения просмотра, пожалуйста, подождите достаточное время.
- При просмотре 3D-изображений рекомендуется делать перерыв каждые 30 до 60 минут.
 - Просмотр на протяжении долгого времени может привести к зрительному утомлению.
- Близорукие и дальновзоркие люди, люди с различными уровнем зрения левого и правого глаза и страдающие от астигматизма должны исправить свое зрение, надев очки и т.п. Прекратите просмотр, если вы четко видите двоящееся изображение во время просмотра 3D-изображений.
 - Разные люди воспринимают 3D-изображения по-разному. Выполните соответствующую коррекцию зрения перед просмотром 3D-изображений.
 - Можно изменить 3D-настройки телевизора или изменить выходные настройки 3D фотокамеры на 2D.

Персональная информация

Если имена или даты рождения установлены в режиме [Ребенок] или для функции [Опред. лица], имейте в виду, что персональная информация будет содержаться в самой фотокамере и на записанных изображениях.

- Отказ от ответственности
 - Данные, содержащие персональную информацию, могут быть изменены или утеряны вследствие неправильного функционирования, статического электричества, несчастных случаев, неисправности, ремонта или других действий. Компания Panasonic не будет нести никакой ответственности за любой ущерб, как прямой, так и косвенный, вызванный изменением или утерей данных, содержащих персональную информацию.
- При обращении за ремонтом или при передаче третьим лицам/утилизации фотокамеры
 - Для защиты Вашей персональной информации, пожалуйста, выполните сброс установок. (→50)
 - Если на встроенной памяти имеются какие-либо изображения, скопируйте (→129) их при необходимости на карту памяти, а затем отформатируйте (→53) встроенную память.
 - Извлеките карту памяти из фотокамеры.
 - При выполнении ремонта встроенная память и другие установки могут быть возвращены к первоначальному состоянию, как при приобретении изделия.
 - Если невозможно выполнить перечисленные выше операции вследствие неисправности фотокамеры, обратитесь к дилеру или в ближайший сервисный центр.

Для передачи или утилизации Ваших карт памяти обращайтесь к разделу “При утилизации/передаче карт памяти” (Предыдущий). (→160)

- Загрузка изображений на веб-сайты для совместного использования
 - Изображения могут содержать персональную информацию, которую можно использовать для идентификации пользователя, например, заголовки, даты и времена записи и информация о месте. Перед загрузкой изображений на веб-службы внимательно проверьте изображения на наличие нежелательной информации.

HDMI

AVCHD™

DOLBY
DIGITAL



- HDMI, логотип HDMI и High-Definition Multimedia Interface являются торговыми марками или зарегистрированными торговыми марками HDMI Licensing LLC в Соединенных Штатах и других странах.
- HDAVI Control™ является торговой маркой компании Panasonic Corporation.
- “AVCHD” и логотип “AVCHD” являются торговыми марками Panasonic Corporation и Sony Corporation.
- Произведено по лицензии Dolby Laboratories. Название Dolby и символ с двойной буквой D являются торговыми марками Dolby Laboratories.
- Логотип SDXC является товарным знаком SD-3C, LLC.
- QuickTime и торговый знак QuickTime являются торговыми марками или же зарегистрированными торговыми марками компании Apple Inc., используемыми по лицензии.
- Windows и Windows Vista являются зарегистрированными торговыми марками или торговыми марками Microsoft Corporation в США и/или других странах.
- iMovie, Mac и Mac OS являются торговыми марками Apple Inc., зарегистрированными в США и других странах.
- В этом изделии используется “DynaFont” разработки DynaComware Corporation. DynaFont является зарегистрированным товарным знаком DynaComware Taiwan Inc.
- Другие названия, названия компаний и названия продуктов, упомянутые в настоящей инструкции, являются торговыми марками или зарегистрированными торговыми марками соответствующих компаний.

Это изделие имеет лицензии, находящиеся в пакете лицензий патентов AVC (средств аудиовизуальной связи), для частного и некоммерческого использования пользователя для (i) для кодирования видеоматериалов в соответствии со стандартом AVC (“AVC Video”) и/или (ii) декодирования AVC Video, которые были закодированы пользователем для частной и некоммерческой деятельности и/или были получены от видеопровайдера, имеющего лицензию на работу с AVC Video. Лицензия не предоставляется ни при каких других условиях и ни для каких иных целей. Дополнительную информацию можно получить от MPEG LA, LLC. См. <http://www.mpegla.com>.