

MDD-720

Автомобильный мультимедийный центр

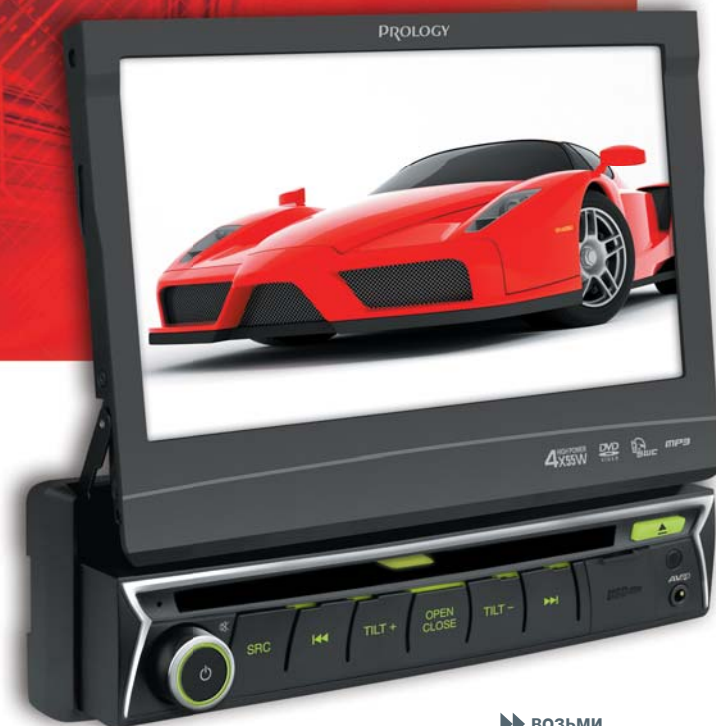

►► **возьми**
КИНО
в дорогу

Руководство пользователя

PROLOGY

www.prology.ru

Наименование: Пролоджи МДД-720
Страна-производитель: Китай
Основное предназначение товара:
автомобильный мультимедийный центр
Срок службы: 2 года
Изготовитель: ЭсЭйчТи Групп Эй Джи
Юридический адрес изготовителя:
ЕБС Бизнесс Форум, Баарерштрассе 135,
СХ-6301 Zug, Швейцария



Manufactured by SHT Group AG
EBC Business Forum, Baarerstrasse 135,
CH-6301 Zug, Switzerland



Содержание

Назначение устройства	2
Функции устройства	3
Комплект поставки	3
Для безопасного и эффективного использования устройства	4
Элементы управления на передней панели	6
Интерактивная сенсорная панель управления с графическим интерфейсом	7
Общие операции	7
Управление радиоприемником	10
Операции управления воспроизведением дисков	12
Использование карт памяти USB	15
Режим «Камера»	15
Режимы AUX 1, AUX 2	16
Меню настроек устройства	16
Основные	17
Время	17
Видео	18
Язык	18
Звук	19
DVD	19
Громкость	20
Режим SWC (программирование штатных кнопок управления воспроизведением, находящихся на рулевом колесе автомобиля)	20
Режим настроек звучания	22
Основные технические характеристики	25
Установка устройства	26
Схема подключения проводов устройства	29
Назначение проводов	30
Воспроизводимые диски и форматы	32
Технические допуски на возможные незначительные дефекты изображения	34
Эксплуатационные ограничения и текущий ремонт	34
Для безопасного управления автомобилем	38
Меры предосторожности при обращении с дисками	38
Хранение, транспортирование, ресурс, утилизация	39
Условия гарантии	39
Расшифровка даты выпуска устройства, указанной в серийном номере	39
Для заметок	40

Руководство пользователя определяет порядок установки и эксплуатации автомобильного мультимедийного центра (далее устройства) в автомобиле с напряжением бортовой сети 12 В. Установку устройства рекомендуется производить с привлечением специалиста по электрооборудованию автомобилей.

Самостоятельное вскрытие устройства, механические повреждения и нарушение правил эксплуатации могут привести к его неисправностям и к лишению права на гарантийное обслуживание.

При покупке устройства требуйте проверки его работоспособности путем демонстрации качества изображения и звукового сопровождения. Убедитесь, что в гарантийном талоне на устройство поставлен штамп магазина, разборчивая подпись и дата продажи.

Прежде чем включить устройство, внимательно ознакомьтесь с настоящим Руководством пользователя.

В связи с постоянной работой по совершенствованию устройства, повышающей его надежность и улучшающей эксплуатационные характеристики, в конструкцию и меню управления могут быть внесены изменения, не отраженные в настоящем Руководстве и не влияющие на работу устройства.

Назначение устройства

Устройство обеспечивает:

- совместимость с форматами DVD, MP3, MPEG4, WMA, JPEG;
- прием радиостанций в диапазонах FM/УКВ и СВ;
- воспроизведение цветного изображения со встроенного дискового проигрывателя;
- воспроизведение фото, аудио и видеофайлов с карт памяти USB;
- воспроизведение звука через внешние громкоговорители или через линейный 4.1-канальный RCA-выход.

Функции устройства

- Моторизованный широкоформатный цифровой ЖК-монитор размером 176 мм (7")
- Системы цветности PAL/NTSC/SECAM
- Максимальная выходная мощность 4 x 55 Вт
- Сенсорная панель управления с графическим интерфейсом
- Совместимость с форматами DVD, MP3, MPEG4, WMA, JPEG
- Высокоскоростной цифровой PLL-тюнер
- Память на 30 радиостанции (18 FM/УКВ, 12 СВ)
- Встроенный интерфейс для подключения к резистивным кнопкам управления, расположенным на руле
- Поддержка карт памяти с интерфейсом USB
- Линейный аудио/видеовход Mini-Jack на передней панели
- Аудио/видеовход RCA
- Видеовход RCA для камеры заднего обзора
- Видеовыход RCA
- 4.1-канальный аудиовыход RCA
- Стандартный разъем ISO
- Стандартный монтажный размер 1 DIN

Комплект поставки

Автомобильный мультимедийный центр PROLOGY MDD-720	1 шт.
Соединительные кабели	1 комплект
Декоративная рамка	1 шт.
Краткое Руководство пользователя	1 шт.
Гарантийный талон	1 шт.
Индивидуальная потребительская тара	1 комплект

Для безопасного и эффективного использования устройства

- Данное устройство является технически сложным товаром и относится к бытовой радиоэлектронной аппаратуре. По Общероссийскому классификатору продукции и услуг устройство относится к группировке 3230115 «Устройства радиоприемные комбинированные прочие» (часть IV ОКДП).
- Монтаж и эксплуатация данного устройства должны осуществляться в соответствии с настоящим Руководством пользователя. Монтаж устройства осуществляется в штатное место в панели приборов автомобиля, подключение и настройка устройства популярно изложены в настоящем Руководстве пользователя и могут быть произведены потребителем в полном объеме самостоятельно. Однако завод-изготовитель настоятельно рекомендует Вам поручить проведение указанного комплекса работ сервисному центру, сертифицированному по ГОСТ Р 51709-2001 (ОКУН 017613) — установка на легковой автомобиль дополнительного электрооборудования, сигнализаций и др. (далее — сертифицированный сервисный центр). Адреса и телефоны авторизованного сервисного центра в Вашем городе Вы можете узнать на официальном сайте Prology: <http://prology.ru/support>
- **Завод-изготовитель не несет ответственность за проблемы, возникшие вследствие самостоятельной установки устройства!**
- Для подачи питания на данное устройство может использоваться только источник питания с напряжением +12В постоянного тока; отрицательная клемма аккумуляторной батареи должна быть соединена с «массой».
- Перед установкой устройства, пожалуйста, полностью прочитайте данное Руководство. Установка устройства требует подключения ко многим штатным системам автомобиля. Автомобили имеют низковольтные или мультитиплексные системы, которые могут быть повреждены при использовании низкоомных проверочных приборов, например, проверочных ламп или логических пробников (которые используются для тестирования компьютеров). Для проверки всех штатных цепей автомобиля перед подключением устанавливаемого устройства используйте только высококачественный цифровой мультиметр.
- Не пытайтесь в случае поломки открыть корпус устройства и отремонтировать его самостоятельно. Если устройство не работает правильно, обратитесь к соответствующему разделу данного Руководства. Ошибки, допущенные при установке и эксплуатации устройства, могут быть иногда приняты за его неисправность. Если неисправность не устранена, обратитесь в сертифицированный сервисный центр.
- При мойке автомобиля следите, чтобы внутрь устройства не попала вода, так как это может привести к его повреждению. Недопустимо попадание жидкостей в устройство при мойке панели приборов, внутренней части ветрового стекла и/или случайное пролитие жидкости на приборную панель, а также через неплотности моторного щита при мойке моторного отсека, при подаче моющей смеси под давлением, т.к. это может привести к выходу из строя устройства.
- Перед чисткой салона автомобиля с помощью пароочистителя, пылесоса, моющих средств и/или иных способов очистки, устройство необходимо обесточить и накрыть влагонепроницаемой пленкой.
- После использования автомобиля на открытом воздухе в летний период необходимо пылесосить салон в целях сбора возможных трупов насекомых

и попадания их внутрь устройства и его составных частей. Попадание внутрь устройства и его составных частей насекомых недопустимо.

- Не допускайте попадания каких-либо предметов внутрь отсека устройства, кроме самого диска. Находящиеся внутри устройства узлы могут быть повреждены любыми посторонними предметами.
- Когда устройство не используется, вынимайте из него диск. Не оставляйте удаленный диск в отверстии дискового отсека. Храните диски подальше от прямых солнечных лучей.
- **Температура.** Устройство может работать неправильно при экстремально высоких или экстремально низких температурах. В таком случае прекратите использовать устройство до тех пор, пока температура не станет нормальной. Устройство оборудовано встроенной схемой защиты. Когда температура внутри устройства повышается до определенной величины, схема защиты автоматически останавливает воспроизведение. В этом случае дайте устройству возможность охладиться, а затем снова включите воспроизведение.
- **Конденсат.** В дождливую погоду или в условиях повышенной влажности, а также в холодное время года сразу же после того, как включен обогреватель (отопитель) салона автомобиля, на оптическом устройстве считывания сигнала расположенном внутри устройства может сконденсироваться влага. В случае возникновения конденсации влаги устройство не сможет считывать информацию с диска и, следовательно, будет работать неправильно. Для устранения такой неисправности извлеките из устройства диск и подождите, пока сконденсировавшаяся влага не испарится (около часа).
- **«Перескакивание» воспроизведения.** Когда автомобиль движется по неровной дороге, по дороге с поврежденным покрытием или по бездорожью, при воспроизведении аудио/видео файлов могут появляться пропуски звучания и/или воспроизводимого изображения. Рекомендуется снизить скорость и плавно преодолевать препятствия, для исключения перескакивания воспроизведения. Частые поездки в режимах движения по дороге с поврежденным покрытием или по бездорожью могут привести к механическим повреждениям (обрыву) резиновых демпферов проигрывателя, расположенного внутри устройства.
- **Очистка.** Не пытайтесь очищать устройство с помощью каких-либо химических веществ, так как это может привести к ухудшению его внешнего вида. Для очистки корпуса устройства используйте только чистую и сухую ткань. Для того чтобы избежать повреждения жидкокристаллического монитора, следите за тем, чтобы внутрь монитора не попала вода или какие-либо напитки (жидкости). В случае попадания жидкости внутрь жидкокристаллического монитора выключите питание, отключите предохранитель цепи питания и как можно скорее обратитесь в сертифицированный сервисный центр.
- Следите за тем, чтобы внутрь жидкокристаллического монитора через вентиляционные отверстия не попадали металлические или легко воспламеняющиеся предметы.
- Никогда не прикасайтесь к монитору во время автоматических перемещений. Не пытайтесь изменить наклон монитора вручную.

Элементы управления на передней панели

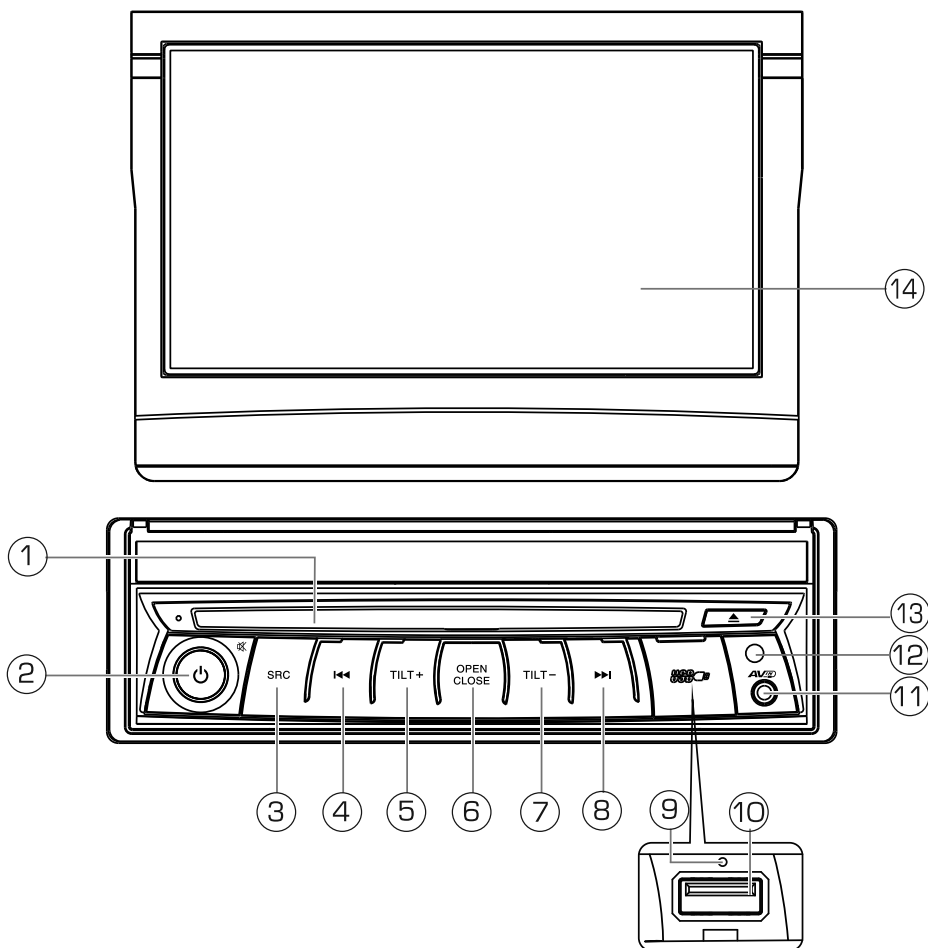

1. Слот для загрузки дисков.
2. Вращающийся регулятор уровня громкости; кнопка включения/выключения устройства (долгое нажатие для выключения) и отключения/включения звука ⏻ / ⊘ .
3. Кнопка перехода в основное меню для выбора источника сигнала **SRC**.
4. Кнопка перехода к предыдущей главе (треку/файлу), автоматический поиск радиостанций в направлении уменьшения частоты настройки ◀◀ .
5. Кнопка увеличения угла наклона экрана **TILT+** (при открытом мониторе).
6. Кнопка открывания и закрывания монитора **OPEN/CLOSE**.
7. Кнопка уменьшения угла наклона экрана **TILT-** (при открытом мониторе).
8. Кнопка перехода к следующей главе (треку/файлу), автоматический поиск радиостанций в направлении увеличения частоты настройки ▶▶ .
9. Кнопка сброса всех настроек **RESET**.

10. Разъем для карт памяти USB.
11. Аудио/видеовход mini-jack **AV IN**.
12. ИК-приемник сигналов пульта ДУ (в комплект поставки не входит).
13. Кнопка извлечения диска .
14. Сенсорный экран.

Интерактивная сенсорная панель управления с графическим интерфейсом

Данное устройство оборудовано сенсорной интерактивной панелью. Вы можете выбирать функции или регулировать отдельные параметры, просто прикасаясь к экрану пальцем или пластиковым стержнем (стилусом) (в комплект поставки не входит).

Внимание!

Не используйте металлические или остро заточенные предметы для управления сенсорным интерактивным дисплеем. Также не прилагайте чрезмерных усилий при касаниях экрана.

Сенсорные области управления на мониторе во время воспроизведения DVD-дисков и медиафайлов

A — вход в основное меню (см. ниже **Выбор источника сигнала**).

B — отображение информации о типе диска.

C — текущее время.

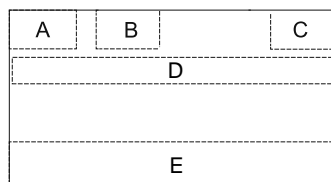

D — отображение информации о воспроизведении.

E — отображение экранного меню управления.





Общие операции





Включение устройства

Для включения устройства нажмите кнопку  /  на передней панели устройства (2) (стр. 6).

Выключение устройства

Для выключения устройства нажмите и удерживайте не менее 2-х секунд кнопку  /  на передней панели (2) (стр. 6).

Отключение звука

Для отключения звука нажмите кнопку  /  на передней панели устройства (2) (стр. 6). На дисплее устройства отобразится индикация . Для включения звука нажмите кнопку  /  ещё раз или измените уровень громкости.

Регулировка громкости

Для изменения громкости вращайте регулятор (2) (стр. 6).

Выбор источника сигнала

Чтобы открыть список источников сигнала, нажмите кнопку **SRC** (3) на передней панели (стр. 6) или нажмите область **A** в верхнем углу экрана (стр. 7). На дисплее устройства появится список источников сигнала:

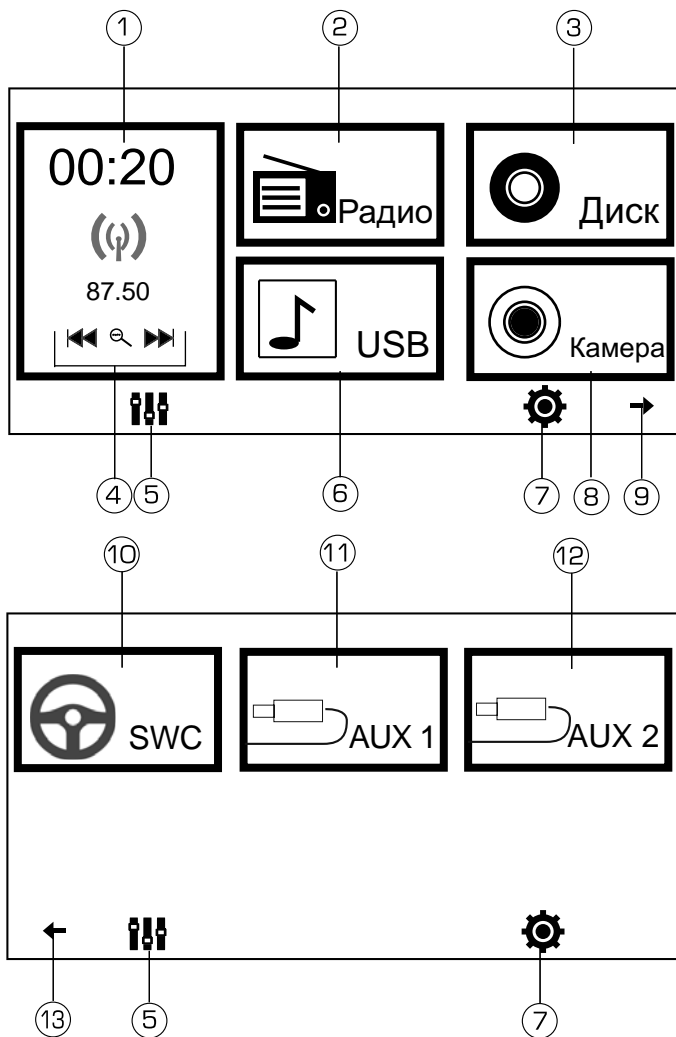

1. Текущее время.
2. Режим радиоприемника.
3. Режим воспроизведения дисков.
4. Область управления воспроизведением текущего режима.
5. Переход в режим настроек звучания (эквалайзера).
6. Режим воспроизведения карт памяти USB.

7. Переход в меню настроек устройства.
8. Режим камеры заднего вида.
9. Переход к следующей странице меню режимов.
10. Режим программирования кнопок управления воспроизведением, расположенных на рулевом колесе.
11. Режим аудио/видеохода AUX 1 (разъем AV IN на передней панели устройства).
12. Режим аудио/видеохода AUX 2 (разъемы AUX2 VIDEO IN, AUX2 R, AUX2 L на задней панели устройства).
13. Переход к предыдущей странице меню режимов.

Выберите источник сигнала, нажав на его иконку. Вы можете управлять воспроизведением текущего режима с помощью области сенсорных иконок (4) (стр. 8).

Примечание. Если в устройстве отсутствует диск или не подключена USB-карта, то в соответствующая иконке будет сообщение «Нет диска» или «Нет USB».

Открытие/закрытие монитора

Нажмите кнопку **OPEN/CLOSE** (6) (стр. 6) на передней панели устройства, чтобы открыть/закрыть монитор.

Внимание!

Не дотрагивайтесь до монитора во время его открытия или закрытия. Это может привести к поломке механизма и лишению права на бесплатное гарантийное обслуживание.

Настройка угла наклона монитора

Меняя угол наклона монитора, Вы можете добиться наилучшей видимости изображения. Когда монитор открыт, нажимайте кнопки **TILT+** (5) (стр. 6) **TILT-** (7) (стр. 6) для регулировки угла наклона монитора. Короткие нажатия на эти кнопки приведут к изменению угла наклона на определенный угол, при продолжительном нажатии монитор будет наклонен на максимальный угол вперед или назад.

Кнопка RESET

Кнопка сброса **RESET** (9, стр. 6) находится на передней панели и для ее нажатия следует воспользоваться шариковой ручкой или другим подобным заостренным предметом. Кнопка находится в отверстии на корпусе устройства, что позволяет избежать ее случайного нажатия. После нажатия данной кнопки устройство выключится. Из памяти устройства будут стерты настройки времени, а также все настройки устройства (стр. 16) вернутся в первоначальное значение. При этом все записанные радиостанции сохранятся в памяти устройства. Данная кнопка должна быть нажата при появлении на дисплее ошибочной индикации или при неверном функционировании устройства.

Примечание. Если после нажатия кнопки **RESET** устройство продолжает работать неправильно, полностью отключите питание устройства (отсоединив желтый и красный провода питания (стр. 29), затем восстановите питание и проверьте работоспособность устройства. Если устройство по прежнему не работает, то обратитесь в сертифицированный сервисный центр.

Управление радиоприемником

При необходимости переключения устройства в режим работы радиоприемника нажмите кнопку **SRC** на передней панели (3) (стр. 6) или нажмите область **A** в верхнем углу экрана (стр. 7), затем нажмите иконку **Радио**:



1. Иконка для перехода в основное меню.
2. Индикация отключенного звука.
3. Индикация времени.
4. Сенсорные иконки предварительных настроек на радиостанции.
5. Индикаторы включенных функций:
Stereo - индикатор стереоприёма.
Local - индикатор приёма местных радиостанций с наиболее мощным сигналом.
6. Текущая частота настройки.
7. Индикация выбранного диапазона.
8. Индикация шкалы частот выбранного диапазона.
9. Сенсорная иконка выбора диапазона.
10. Сенсорная иконка автоматической и пошаговой настройки на радиостанции в направлении уменьшения частоты .

11. Сенсорная иконка сканирования станций в выбранном диапазоне и автоматического поиска радиостанций с наиболее мощным сигналом.
12. Сенсорная иконка ►► автоматической и пошаговой настройки на радиостанции в направлении увеличения частоты ►►.
13. Иконка перехода к следующей странице панели управления.
14. Иконка для входа в режим ручного ввода частоты радиостанции.
15. Иконка выбора местного или дальнего режима приема радиостанций.
16. Выход в режим эквалайзера.
17. Иконка перехода к предыдущей странице панели управления.

Выбор диапазона радиоприемника

Для переключения диапазонов радиоприемника нажимайте иконку **Диапазон** (9) (стр. 8) на сенсорном экране.

Диапазоны будут переключаться циклически в следующем порядке:

FM-1 → FM-2 → FM-3 → AM-1 → AM-2

Примечание. Диапазон FM3 соответствует диапазону УКВ.

Автоматическая настройка на радиостанцию

Нажмите иконку ◀◀/▶▶ (10)/(12) (стр. 10) на сенсорной панели, либо кнопку ◀◀/▶▶ на передней панели (4)/(8) (стр. 6) для автоматического поиска радиостанции в направлении уменьшения/увеличения частоты настройки.

Ручная настройка на радиостанцию

Нажмите и удерживайте иконку ◀◀/▶▶ (10)/(12) (стр. 10) для перехода к ручной настройке на радиостанцию. Для увеличения частоты настройки на один шаг кратковременно нажмите иконку ▶▶. Для уменьшения частоты настройки на один шаг кратковременно нажмите иконку ◀◀.

Ручное сохранение настройки на радиостанцию в памяти устройства

Настройтесь на необходимую радиостанцию и сохраните станцию под желаемым номером ячейки памяти, нажав и удерживая одну из иконок предварительной настройки (4) (стр. 10).

Чтобы выбрать сохраненную радиостанцию, нажмите на соответствующую иконку предварительной настройки на сенсорной панели (11) (стр. 10).

Автоматическая настройка на радиостанции с сохранением в памяти устройства

Нажмите иконку **Поиск** (10) (стр. 10) на сенсорном экране для включения функции автоматической настройки на радиостанции в выбранном диапазоне и сохранения в памяти устройства шести радиостанций с наиболее мощным сигналом.

Сканирование предварительно настроенных радиостанций

Для сканирования предварительно настроенных радиостанций нажмите и удерживайте иконку **Поиск** (10) (стр. 10) на сенсорном экране. Во время сканирования радиоприемник будет последовательно на пять секунд настраиваться на радиостанции с самым мощным сигналом в выбранном диапазоне. Для остановки сканирования нажмите еще раз иконку **Поиск** или выберите любую сохраненную радиостанцию.

Вызов радиостанций, сохраненных в памяти устройства

Нажмите одну из сенсорных иконок **P1-P6** (4) (стр. 10).

Вызов радиостанций вручную

Нажмите сенсорную иконку **Перейти** (15) (стр. 10) для вызова окна ввода. Затем, касаясь цифровых иконок, введите необходимую частоту и нажмите иконку **OK** для подтверждения. Для удаления последней введенной цифры – нажмите иконку **<X>** в левом нижнем углу экрана.

Для выхода из окна ввода частоты нажмите иконку в верхнем левом углу экрана.

Выбор местного или дальнего режимов приема

В режиме местного приема чувствительность автопоиска немного снижена для наиболее точной настройки на радиостанции, уровень передаваемого сигнала которых чрезмерно высок. Чтобы включить/выключить данный режим, нажмите иконку **DX/LOC** (16) (стр. 10). В экранном меню отобразится индикатор текущего режима (5) (стр. 10).

Операции управления воспроизведением дисков

Воспроизведение диска начинается автоматически сразу после загрузки, независимо от текущего режима работы устройства. Если воспроизводятся видео-файлы или изображения, коснитесь сенсорного экрана в районе области **D** (стр. 7) для отображения меню экранного управления.

Примечание. Перед тем как загрузить диск, пожалуйста, убедитесь, что в слоте дископриемника отсутствует другой диск.

Загрузка и извлечение дисков

- Вставьте диск в слот (1) (стр. 6) таким образом, чтобы рабочая сторона (сторона, на которую нанесена запись) была обращена вниз. Диск автоматически будет загружен. Надпись «Нерабочий диск» отобразится на дисплее устройства, если возникли какие-либо проблемы с чтением диска.
- Для извлечения диска нажмите на кнопку **▲** (13) (стр. 6) на передней панели.

Примечание. Если в течении 5-10 секунд диск не будет извлечен из слота, то он автоматически загрузится обратно.

Временная остановка воспроизведения (пауза)

Нажмите иконку **▶||** на сенсорном экране. Для возобновления воспроизведения повторите операцию.

Переход к следующей или предыдущей главе (файлу)

Нажмите кнопку **▶▶** на передней панели (4) (стр. 6) или в экранном меню во время воспроизведения для перехода к следующей главе (файлу).

Нажмите кнопку **◀◀** на передней панели (8) (стр. 6) или в экранном меню во время воспроизведения для перехода к предыдущей главе (файлу).

Остановка воспроизведения диска

- Для предварительной остановки воспроизведения DVD-диска или полной остановки воспроизведения файла/трека нажмите иконку **■** в экранном меню управления.
- Для продолжения воспроизведения DVD-диска с места остановки нажмите иконку **▶||**.

- Во время воспроизведения DVD-диска нажмите два раза иконку ■ для полной остановки воспроизведения диска. После этого воспроизведение возобновится с начала диска.

Ускоренное воспроизведение без звука в прямом/обратном направлении

Во время воспроизведения диска нажимайте и удерживайте иконки ◀◀/▶▶ в экранном меню управления для ускоренного воспроизведения в обратном/прямом направлении на одной из следующих скоростей: 2x, 4x, 8x, 20x, *Воспроизведение* (отмена ускоренного воспроизведения).

Чтобы выключить режим ускоренного воспроизведения, нажмите иконку ▶▶ на сенсорном экране.

Повторное воспроизведение

Для повторного воспроизведения нажимайте иконку ↺ на сенсорном экране.

Тип диска	Режим повтора
DVD	Повтор главы → Повтор заглавия → Повтор всего → Повтор выкл.
CD	Повтор одного → Повтор всего → Повтор выкл.
MP3/MPEG4/JPEG	Повтор одного → Повтор папки → Повтор всего → Повтор выкл.

Воспроизведение аудиофайлов и CD-дисков в произвольном порядке

Данная функция предназначена для воспроизведения аудиофайлов и CD-дисков в произвольном порядке. Переход к следующему/предыдущему треку или файлу осуществляется также в произвольном порядке. Нажмите иконку ⌂ на сенсорном экране, чтобы включить/выключить режим.

Выбор номера трека/файла/заглавия/главы

Во время воспроизведения дисков Вы можете напрямую ввести номер части или трека с помощью цифровых кнопок сенсорного экрана. Для этого нажмите иконку **Перейти** на сенсорной панели, чтобы открыть цифровую клавиатуру, наберите номер трека/файла/заглавия/главы и нажмите иконку **OK**. Если это диск DVD, сначала выберите нужный элемент - заглавие или главу. Для удаления последней введенной цифры нажмите иконку ◀x.

Меню DVD-диска и меню заглавий

Нажмите иконку **Меню** или **Заглавие** на сенсорном экране, чтобы выйти в главное меню DVD-диска. Далее нажимайте на необходимые пункты меню на сенсорном экране.

Выбор языка звукового сопровождения

Нажимайте иконку **Звук** на сенсорном экране для выбора одного из записанных на диске языков звукового сопровождения.

Выбор языка субтитров

Нажмите иконку **Субтитры** на сенсорном экране для выбора одного из записанных на DVD-диске языков субтитров или отключить субтитры (при условии, что диск записан с многоязычными субтитрами).

Выбор камеры (угла) просмотра

Вы можете выбрать угол просмотра (камеру), если на DVD-диске имеются сцены, записанные более чем одной камерой. Для этого нажмите иконку **Угол** на сенсорном экране.

Настройка параметров изображения

В режиме воспроизведения DVD-дисков или видеофайлов нажмите сенсорную иконку **Изобр.** в меню управления воспроизведением для вызова меню настроек изображения. Данное меню позволяет регулировать такие параметры изображения, как яркость, контрастность и насыщенность. Когда открыто меню, нажимайте иконки **▶◀** на сенсорном экране для изменения параметров изображения.

Примечание. Меню закроется автоматически, если настройки не производятся в течение 2 секунд.

Увеличение изображения

Во время воспроизведения изображений Вы можете увеличивать изображение на экране. Нажимайте иконку **Увелич.** на сенсорном экране для выбора одного из следующих режимов увеличения: 1.3, 1.5, 2.0, 3/4, 2/3, 1/2, ВЫКЛ. (режим увеличения выключен). В режиме увеличенного изображения используйте иконки **▼▲▶◀** для задания видимой области кадра.



Поворот изображения

Во время просмотра файла изображения нажимайте иконку **Поворот** для поворота изображения вправо на 90°.

Меню управления воспроизведением медиафайлов

Во время воспроизведения файла нажмите кнопку **■** на сенсорном экране для остановки файла и перехода к списку воспроизведения.

Для отображения в списке определенного типа файлов и всех каталогов на диске/ карте памяти, в которых они находятся, касайтесь сенсорных иконок на верхней панели экрана:

Иконка	Тип файлов
	Аудиофайлы и все каталоги на диске/ карте памяти, в которых они находятся. Поддерживаются следующие типы аудиофайлов: MP3 (*.mp3)/ WMA (*.wma)
	Файлы изображений и все каталоги на диске/ карте памяти, в которых они находятся. Поддерживаются изображения в формате JPEG (*.jpg).

	<p>Видеофайлы и все каталоги на диске/карте памяти, в которых они находятся.</p> <p>Поддерживаются следующие типы видеофайлов: MPEG4 (*.avi), (DivX 3.11, битрейт видеопотока (не более) – 2000 кбит/с, разрешение 480x272; DivX 4, битрейт видеопотока (не более) – 2000 кбит/с, разрешение 480x272; XviD, битрейт видеопотока (не более) – 2000 кбит/с, разрешение 480x272); DivX 5, битрейт видеопотока (не более) – 2000 кбит/с, разрешение 480x272; XviD, битрейт видеопотока (не более) – 2000 кбит/с, разрешение 480x272).</p>
---	---

Для выбора необходимого файла/каталога нажмите на название файла/каталога на сенсорном экране. Нажимайте сенсорные иконки ▼▲ для перехода к следующей/предыдущей странице списка. Для возврата в предыдущий каталог нажмите иконку ↶ на верхней панели экрана.

Использование карт памяти USB

Подключите карту памяти USB к соответствующему разъему (10) на передней панели устройства (стр. 6). Воспроизведение аудио/видеофайлов начнется автоматически. Если карта уже подключена, нажмите иконку **USB** в основном меню (стр. 8). Управление воспроизведением файлов, находящихся на карте памяти, аналогично управлению воспроизведением файлов на дисках.

Примечание.

- Поддерживаются USB-карты объемом до 32 ГБ
- Воспроизводятся следующие типы файлов:
аудиофайлы: MP3, WMA;
видеофайлы: MPEG4 (*.avi – рекомендуемый битрейт видеопотока (не более) – 2000 кбит/с), разрешение 480x272 (800x480 не поддерживается);
файлы изображений: JPEG (*.jpg)
- Рекомендуются карты памяти фирм Kingston и Transcend
- Файловая система FAT 16 / FAT 32
- Названия файлов и каталогов на русском языке поддерживаются не во всех случаях
- Информация ID3: песня/исполнитель/альбом: 32 символа
- USB 1.1 / USB 2.0 (Скорость USB 2.0 не поддерживается, только чтение со скоростью USB 1.1);
- Не все виды USB-карт совместимы с данным устройством

Режим «Камера»

Данный режим позволяет отображать на ЖК-мониторе сигнал с видекамеры заднего обзора, подключенной к разъему для камеры на задней панели устройства (стр. 29). Также устройство автоматически переключается в данный режим при включении заднего хода.

Изображение с камеры заднего вида будет также отображаться на экране выключенного устройства.

Примечание. Если провод REVERSE на задней панели устройства не подключен в соответствии с указаниями в разделе «**Назначение проводов**» (стр. 30), то при включении заднего хода устройство не сможет автоматически переключаться в режим «Камера».

Режимы AUX 1, AUX 2



Подключите внешний источник аудио/видео сигнала к входу AV IN (11) (стр. 6) на передней панели (режим AUX 1) или к входам AUX2 VIDEO IN, AUX2 L, AUX2 R на задней панели (режим AUX 2). Для просмотра сигнала с внешнего источника нажмите иконку AUX 1 или AUX 2 в основном меню (стр. 8).

Для дополнительных настроек коснитесь нижней части экрана. Выберите иконку **EQ** для входа в режим настроек эквалайзера (стр. 22).

Меню настроек устройства

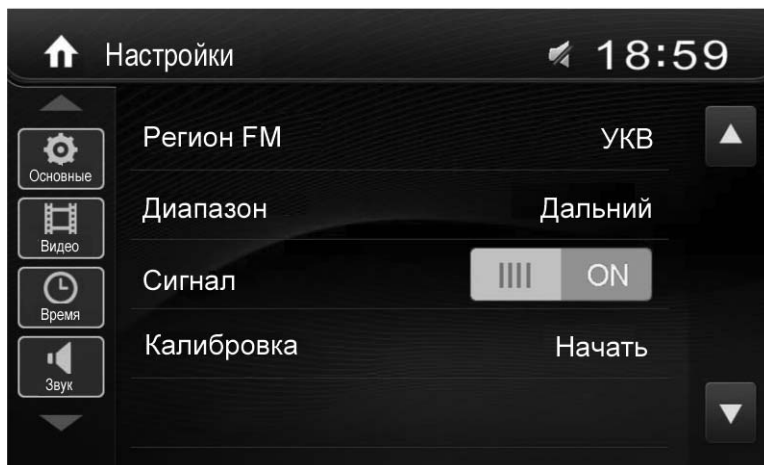
Для входа в меню настроек нажмите иконку  на сенсорном экране в основном меню (стр. 8).



В левой части экрана находятся иконки основных разделов настроек устройства. В основной части экрана отображаются настройки выбранного раздела. Используйте иконки   (слева) для пролистывания разделов настроек.

Для изменения значений настроек нажимайте необходимые пункты меню на сенсорном экране. У некоторых опций (в основном у которых на выбор представляется более двух параметров) при следующем нажатии появляется дополнительное окно со списком параметров. Коснитесь строки необходимого параметра в данном окне для его выбора.

Основные

Регион FM

При помощи данной функции можно выбрать частотные диапазоны и шаг настройки радиоприемника в соответствии со стандартами вещания в данном регионе. На территории РФ необходимо выбрать значение «УКВ».

Диапазон

Выбор дальнего или местного режима приема. В режиме местного приема чувствительность автопоиска немного снижена для наиболее точной настройки на радиостанции, уровень приема которых чрезмерно высок.

Для переключения режима приема можно также нажимать сенсорную иконку **DX/LOC** в меню радио (стр. 10).

Сигнал

С помощью данной функции можно включить (**ON**) или выключить (**OFF**) звуковые сигналы подтверждения нажатия кнопок.

Калибровка

Если произошёл сбой в управлении сенсорным экраном, то есть изображение кнопки на экране не соответствует её действительному расположению, необходимо выполнить операцию калибровки сенсорного экрана.

После входа в режим калибровки необходимо нажать и удерживать в течение 1 секунды перекрестие в верхнем левом углу экрана. Затем повторить данную операцию для каждого угла экрана. После этого устройство автоматически вернется в меню настроек.

Примечание. Если на экране появляется надпись **«Please press for a long time»** (Удерживайте дольше!) или **«Wrong position! Please try again»** (Ошибка! Попробуйте еще), то вы недостаточно долго или аккуратно держите перекрестие. Постарайтесь удерживать перекрестие дольше и более аккуратно.

Время

Дата

Коснитесь значения даты для входа в режим регулировки. Нажимайте появившиеся на экране иконки ▼ ▲ для установки года, месяца и дня. Для сохранения установок коснитесь иконки **Сохранить**.

Часы

Выбирается представление показаний часов в 12-часовом или 24-часовом формате.

Время

Коснитесь значения часов/минут для входа в режим регулировки. Нажимайте появившиеся на экране иконки ▼ ▲ для установки времени. Для сохранения установок коснитесь иконки **Сохранить**.

Видео

Формат экрана

Данная функция определяет формат экрана при воспроизведении видео. При значении **Обычный** видео будет воспроизводиться в своем обычном формате. При значении **Полный** видеоизображение будет растягиваться на весь экран.

Камера

Данная функция управляет режимом отображения обзора с камеры во время заднего хода автомобиля:

Обычный - изображение с камеры выводится на экран в таком же ракурсе, как видел бы водитель, обернувшись назад.

Зеркальный - разворот изображения с камеры по горизонтали. В таком режиме монитор может использоваться как зеркало заднего вида.

Парковка

Данная функция управляет режимом аккуратной езды. Если режим включен (**ON**), то просмотр видеофайлов и изображений во время движения автомобиля будет невозможен до тех пор, пока не будет поднят рычаг стояночного тормоза. При этом на экране появляется предупреждающая надпись: «Запрещен просмотр видео во время движения автомобиля. Поставьте автомобиль на стояночный тормоз»

Примечание. Для правильной работы функции розовый провод **BRAKE**, расположенный на задней панели устройства, должен быть подключен согласно схеме в разделе **Назначение проводов** (стр. 30).

Язык

Экранное меню

Выбор языка экранного меню настроек.

Субтитры

Выбор языка субтитров DVD-диска для вывода на экран.

Примечание. Если DVD-диск не поддерживает выбранный язык, то субтитры будут выводиться на том языке, который установлен на диске по умолчанию.

Аудио

Выбор языка звукового сопровождения DVD-диска.

Примечание. Если DVD-диск не содержит аудиофайлов на выбранном языке, то все диалоги будут звучать на установленном по умолчанию языке.

Меню DVD

Выбор языка меню DVD-диска.

Примечание. Если DVD-диск не поддерживает выбранный язык, меню диска будет отображаться на том языке, который установлен на диске по умолчанию.

Звук

Сабвуфер

Данная функция управляет работой сабвуфера.

ON: выбирайте данную опцию при 4-канальном режиме; выход сабвуфера выключен.

OFF: выбирайте данную опцию при 4.1-канальном режиме; выход сабвуфера включен.

Фильтр сабвуфера

Данная функция корректно работает только при подключенном сабвуфере. С помощью данной функции Вы можете добиться необходимого звучания басов, наиболее подходящего для акустики вашего автомобиля. Для этого выбирайте соответствующую частоту среза фильтра сабвуфера: 80/120/160 Гц или Ровный (функция среза частоты выключена, АЧХ становится линейной).

Тонкомпенсация

При прослушивании на пониженной громкости используйте опцию тонкомпенсации **НЧ** и **ВЧ** для увеличения уровня низких и высоких частот. Для увеличения уровня только низких частот используйте опцию **НЧ**. Для отключения режима тонкомпенсации установите значение **Выкл.**

Частота тонкомпенсации

Установите частоту среза тонкомпенсации: **400 Гц, 800 Гц** или **2,4 кГц.**

DVD

Установить пароль

Некоторые DVD диски имеют ограниченный доступ к просматриваемому материалу. Например, можно запретить просмотр фильмов с проявлением жестокости и сцен эротики для детей.

Нажмите на опцию «Пароль» для вывода на экран цифровых кнопок. На заводе-изготовителе устанавливается пароль «**1234**». Когда в поле значения пароля выводится символ открытого замка, вы можете ввести любой собственный четырехзначный пароль.

Уровень доступа

Данный раздел меню позволяет пользователю ограничивать доступ к воспроизведению кинофильмов на данном устройстве. Чем больше значение, тем более строгие ограничения для просматриваемого материала:

1 Дети	5 PG-R
2 G	6 R
3 PG	7 NC-17
4 PG-13	8 Взрослый

Для того, чтобы иметь возможность изменять значение уровня доступа, в опции **Пароль** должен индицироваться символ открытого замка. Для этого в опции **Пароль** следует ввести верный пароль и нажать иконку **OK**.

Заводские настройки

Данная опция позволяет сбросить все настройки меню в состояние, которое было установлено при изготовлении устройства. Для этого нажмите на иконку **Сброс** и подтвердите выбор.

Версия

Нажмите иконку **Войти** для просмотра информации о текущих версиях ПО устройства.

Громкость

Данная функция позволяет предотвратить резкий перепад громкости при переключении с текущего режима работы на какой-либо другой.

Можно устанавливать уровень громкости устройства от **0** до **12** для каждого из источников звучания: Радио, DVD, USB, AUX1, AUX2.

Режим SWC (программирование штатных кнопок управления воспроизведением, находящихся на рулевом колесе автомобиля)

Данный режим предназначен для работы со штатным резистивным пультом управления, расположенным на рулевом колесе автомобиля и предназначен для установки соответствия штатных кнопок управления воспроизведением, расположенных на рулевом колесе автомобиля, определенным функциям устройства.

Примечание. Данная функция может быть реализована только в автомобилях, имеющих резистивные кнопки управления.

ВНИМАНИЕ!

Перед подключением к штатным кнопкам, расположенным на руле, пожалуйста, полностью прочитайте данный раздел руководства. Реализация данной функции требует подключения к штатным системам автомобиля. Многие новые автомобили имеют низковольтные или мультимедийные системы, которые могут быть повреждены при использовании низкоомных проверочных приборов, например, проверочных ламп или логических пробников (которые используются для тестирования компьютеров). Для проверки всех штатных цепей автомобиля перед подключением устанавливаемой системы используйте только высококачественный цифровой мультиметр.

Рекомендуем не отсоединять аккумуляторную батарею, если автомобиль оборудован пневматической подушкой безопасности. Многие системы обеспечения безопасности, использующие пневматические подушки, после отключения питания будут показывать определенный код диагностики с помощью предупреждающих индикаторных лампочек, что может потребовать обращения в автосервис.

Для корректной работы данного режима необходимо подключить устройство к штатной электропроводке пульта управления воспроизведением на рулевом колесе автомобиля к разъему SWC 3,5 mini-jack на задней панели устройства (стр. 29).

Для этого сначала подключите провода штатного пульта управления к проводу 3,5 mini-jack. Провод «масса» (WHEEL GND) штатного пульта управления должен быть подключен к проводу KEY GND, а сигнальные провода WHEEL KEY A и WHEEL KEY B необходимо подключить к проводам KEY A и KEY B соответственно.

Примечание. Если в Вашем автомобиле имеется только один сигнальный провод, осуществляйте подключение к проводу KEY A.

Далее подключите провод 3,5 mini-jack к разъему SWC, находящегося на задней панели устройства (см. схему подключения SWC (стр. 31).

Кнопкам, подключенным к магистрали, можно назначить определенные функции устройства (см. ниже).

Перед окончательным подключением выполните настройку устройства согласно пунктам 1-4 ниже и убедитесь, что штатный пульт функционирует корректно, после чего завершите работы по подключению.

ВНИМАНИЕ!

Изготовитель не гарантирует корректную работу устройства со всеми типами и моделями автомобилей. Изготовитель не несет ответственность за возможные проблемы с автомобилем или устройством, возникшие в случае неправильного подключения данного устройства к штатной проводке автомобиля.

Для правильного подключения штатного резистивного пульта ДУ проконсультируйтесь с официальным дилером вашего автомобиля или обратитесь в сертифицированный установочный центр.

Примечание. Рабочий диапазон напряжений при подключенных кнопках пульта — от 0 до 4,5 В. Минимальная разница рабочих напряжений, которые устанавливаются на выходе пульта после нажатия кнопок, должна составлять не менее 0,3 В (иначе, в некоторых случаях, кнопки могут восприниматься как одна).

После окончательного подключения, войдите в режим SWC нажатием на соответствующую сенсорную кнопку **SWC** в экранном меню настроек (стр. 16). На экране появится следующее меню:



1. Выберите одну из кнопок (1 – 12), нажав соответствующую сенсорную иконку на экране.
2. Выберите ниже одну из функций, которую необходимо назначить данной кнопке (например, **Громк.+**).
3. Повторите данные операции (1-2) столько количество раз, скольким кнопкам на рулевом колесе необходимо назначить функции.

4. Коснитесь иконки «Назначить».
5. Нажмите и удерживайте кнопку, расположенную на руле, для назначения на нее функции, отображаемой на экране. С помощью иконок ← → функцию можно поменять.
6. Повторите данную операцию (5) для каждой кнопки.

Ниже приводится список функций, которым можно назначить соответствие кнопок управления на рулевом колесе:

- Отключение звука (Откл. звук)
- Увеличение громкости (Громк.+)
- Уменьшение громкости (Громк.-)
- Автоматический поиск радиостанций в сторону увеличения частоты настройки (След.).
- Автоматический поиск радиостанций в сторону уменьшения частоты настройки (Пред.).
- Выбор сохраненных радиостанций в прямом направлении (Пресет +)
- Выбор сохраненных радиостанций в обратном направлении (Пресет -)
- Выбор источника сигнала (короткое нажатие); включение/выключение устройства (долгое нажатие) (Источник)
- Диапазон радиоприемника (Диапазон)
- Пауза/возобновление воспроизведения (Пауза).

Если необходимо перепрограммировать или сбросить соответствие кнопок функциям управления воспроизведением нажмите и удерживайте сенсорную иконку **Сброс**.

Примечание. Все настройки будут сброшены в состояние, которое было установлено при изготовлении устройства.

Режим настроек звучания

С помощью данных аудионастроек Вы можете добиться наиболее приятного для Вас звучания.

Для входа в режим настроек звучания нажмите иконку  в экранном меню управления.

На экране появится следующий интерфейс:



1. Выход в предыдущее меню
2. Иконки выбора предустановленных настроек
3. Иконка выбора настроек эквалайзера
4. Иконка выбора настроек баланса звучания
5. Сброс текущих пользовательских настроек эквалайзера
6. Иконки переключения режимов регулировки эквалайзера - низкие частоты, средние частоты и высокие частоты
7. Иконки регулировки центральной частоты управляемой полосы
8. Иконки регулировки уровня громкости управляемой полосы
9. Иконки регулировки ширины управляемой полосы: чем выше значение, тем более узкая полоса будет регулироваться

- Регулировка всех параметров осуществляется непосредственно на сенсорном экране: коснитесь нужного параметра, регулятора или области.
- Эквалайзер имеет 6 предустановленных настроек: *Поп, Техно, Рок, Класс. (Классика), Джаз, Оптим. (Оптимальный)*. Все настройки имеют фиксированные значения уровня частот. Изменять значения параметров можно только для режима «Свой».

Для перехода в меню настроек баланса звучания нажмите сенсорную иконку **Баланс**. На экране отобразится следующее меню:

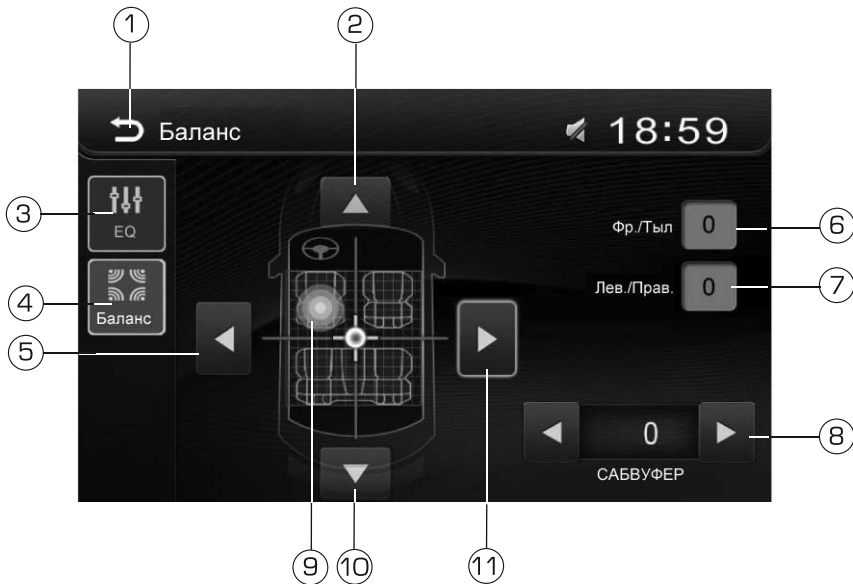

1. Выход в предыдущее меню
2. Иконка смещения баланса вперед
3. Иконка выбора настроек эквалайзера
4. Иконка выбора настроек баланса звучания
5. Иконка смещения баланса влево
6. Отображение значения баланса фронтальных и тыловых динамиков
7. Отображение значения баланса левых и правых динамиков
8. Иконки увеличения/уменьшения громкости сабвуфера
9. Индикатор отображения баланса, установленного в данный момент (перемещайте индикатор для установки необходимого баланса)
10. Иконка смещения баланса назад
11. Иконка смещения баланса вправо

- Для изменения баланса громкости каналов коснитесь маленького белого прямоугольника внутри области регулировки и перемещайте его в нужную сторону.
- Уровень громкости сабвуфера не зависит от настроек эквалайзера.

Основные технические характеристики

Общие

Напряжение питания	12 В постоянного тока
Предельные значения напряжения питания	11–14,4 В
Полярность источника питания	Только системы с заземлением отрицательного полюса батареи
Номинал встроенного предохранителя	15 А
Угол установки	0 ~ 30°
Установочные размеры устройства (ШxВxГ)	178 x 50 x (165+25) мм
Вес	2,3 кг
Диапазон рабочих температур	-10 ~ +60°C
Температура хранения	-20 ~ +70°C
Допустимая влажность при работе	45 ~ 80 %
Допустимая влажность при хранении	30 ~ 90 %

Монитор

Тип дисплея	жидкокристаллический
Способ управления	активная матрица TFT
Диагональ экрана	7" (176 мм)
Размер экрана (ШxВ)	153 x 87 мм
Разрешение экрана (ШxВ)	800 x 480 точек
Контрастность	300:1
Яркость	400 кд/м ²
Углы обзора:	
Влево/вправо	65°/65°
Вверх/вниз	40°/65°
Время отклика:	
при включении	12 мс
при выключении	18 мс

DVD/CD-проигрыватель

Размер дисков	5" (120 мм)
Отношение сигнал-шум, не менее	90 дБ
Динамический диапазон	90 дБ
Искажения на линейном выходе, не более	0,1 %
Диапазон воспроизводимых частот	20 Гц – 20 кГц (-3 дБ)
Максимальная выходная мощность	4 x 55 Вт
Сопrotивление нагрузки	4 Ом

FM-приемник

Диапазон частот	87,5–108 МГц, 65–74 МГц (УКВ)
Полезная чувствительность (при отношении С/Ш 30 дБ)	12 дБ (мкВ)
Отношение сигнал-шум, не менее	55 дБ
Глубина разделения стереоканалов, не менее	25 дБ (1 кГц)
Искажения, не более	1,5 %

Сопrotивление антенны	75 Ом
AM-приемник	
Диапазон частот	552–1620 кГц
Чувствительность (при отношении С/Ш 20 дБ)	40 дБ (мкВ)
Избирательность	40 дБ (-9 кГц)
Аудиосекция	
Уровень выходного аудиосигнала, не менее	2 В
Сопrotивление аудиовыхода	200 Ом
Видеосекция	
Нормальный уровень видеовхода и видеовыхода	1±0,2 В
Сопrotивление видеовхода и видеовыхода	75 Ом
Вход AUX	
Уровень искажений, не более	0,5 %
Диапазон воспроизводимых частот	20 Гц – 20 кГц (-3дБ)
Уровень входного сигнала, не более	0,4 В

Примечание. Технические характеристики устройства могут быть изменены производителем без предварительного уведомления.

Установка устройства

- Для установки устройства выберите такое место, где оно не будет мешать водителю нормально управлять автомобилем.
- Перед окончательной установкой устройства временно подключите к нему все провода и убедитесь, что все соединения сделаны правильно и система работает нормально.
- Используйте только прилагающиеся к устройству крепежные изделия. Только в этом случае установка будет надежной и безопасной. Использование деталей, не входящих в комплект устройства, может привести к нарушению его нормальной работы.
- Если установка устройства требует сверления отверстий или любого другого изменения штатных деталей автомобиля, обязательно проконсультируйтесь у ближайшего дилера.
- Устанавливайте устройство таким образом, чтобы оно не могло стать причиной ранения водителя или пассажиров во время внезапной остановки или резкого торможения.
- При установке отклонение устройства от горизонтальной плоскости не должно превышать 30°. В противном случае технические характеристики устройства могут отличаться от оптимальных.
- Никогда не устанавливайте устройство там, где оно будет сильно нагреваться, например, от воздействия прямых солнечных лучей или горячего воздуха, поступающего от отопителя. Также избегайте мест, в которых устройство будет подвергаться воздействию сильной вибрации или на него будет попадать пыль или грязь.

- Сначала подсоединяйте положительную клемму аккумулятора, затем отрицательную.
- При установке не допускайте блокировки вентиляционного отверстия на задней панели во избежание перегрева устройства.

Процедура установки

Существуют два варианта установки устройства, которые подробно описываются в данном руководстве ниже.

Первый вариант установки устройства

1. При необходимости демонтируйте из автомобиля предыдущее устройство.
2. Установите кожух в приборную панель автомобиля.
3. Выберите на кожухе те металлические язычки, которые соответствуют толщине приборной панели, и отогните их, чтобы зафиксировать кожух на месте.
4. Выполните все необходимые подключения согласно схеме на (стр. 29) и убедитесь, что устройство функционирует исправно.
5. Закрепите монтажный болт (M4x5) в отверстии на задней стенке устройства, наденьте сверху резиновую заглушку (демпфирующую прокладку).
6. Вставьте устройство в кожух и закрепите его с помощью четырёх винтов M5x6.
7. Закрепите на панели декоративную внешнюю рамку.

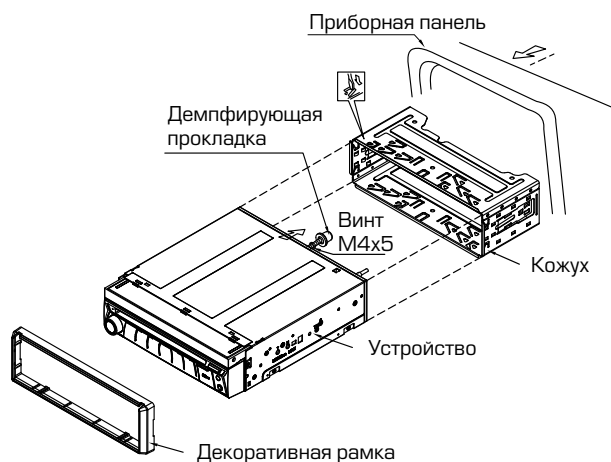

Второй вариант установки

Данный вариант установки предусматривает использование резьбовых отверстий, которые находятся на боковых панелях устройства. Закрепите устройство на крепежных кронштейнах штатного радиоприемника.

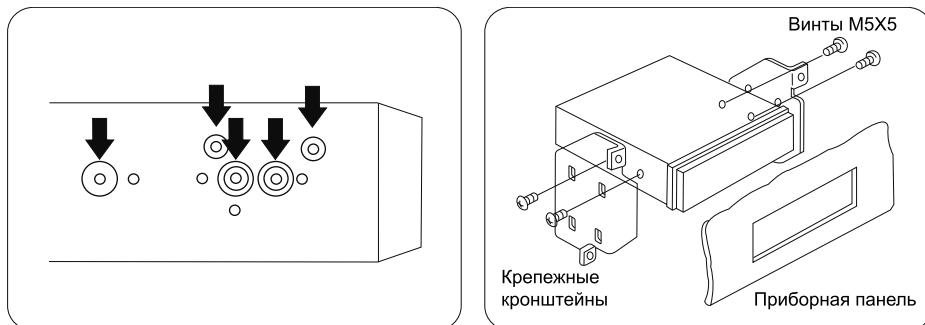

Выберите положение кронштейнов, при котором отверстия кронштейнов будут совмещены с резьбовыми отверстиями на корпусе устройства. Закрепите кронштейны с обеих сторон устройства не менее чем в двух местах. Для этого используйте винты необходимого типа и размера в зависимости от типа резьбовых отверстий на кронштейне.

Установка и снятие декоративной рамки

После установки устройства в приборную панель по первому варианту закрепите на нем декоративную рамку.

Для снятия рамки приподнимите ее верхнюю часть и выдвиньте вперед:

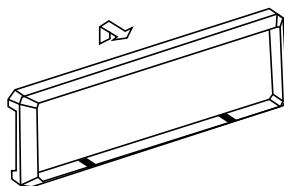

Затем отведите нижнюю часть рамки вниз и также выдвиньте ее вперед, после чего снимите рамку с устройства:



Схема подключения проводов устройства



Назначение контактов разъёма ISO

Конт.	Цвет провода	Назначение
A1	Коричневый	Вход отключения звука (-)
A4	Жёлтый	+12 В постоянно
A5	Синий	Выход +12 В на авт. антенну
A6	Оранжевый	К выключателю габаритных огней (+)
A7	Красный	+12 В при включенном АСС
A8	Чёрный	«Масса»
B1	Фиолетовый	Правый задний динамик (+)
B2	Фиолетовый/Чёрный	Правый задний динамик (-)
B3	Серый	Правый передний динамик (+)
B4	Серый/Чёрный	Правый передний динамик (-)
B5	Белый	Левый передний динамик (+)
B6	Белый/Чёрный	Левый передний динамик (-)
B7	Зелёный	Левый задний динамик (+)
B8	Зелёный/Чёрный	Левый задний динамик (-)

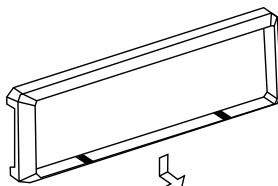
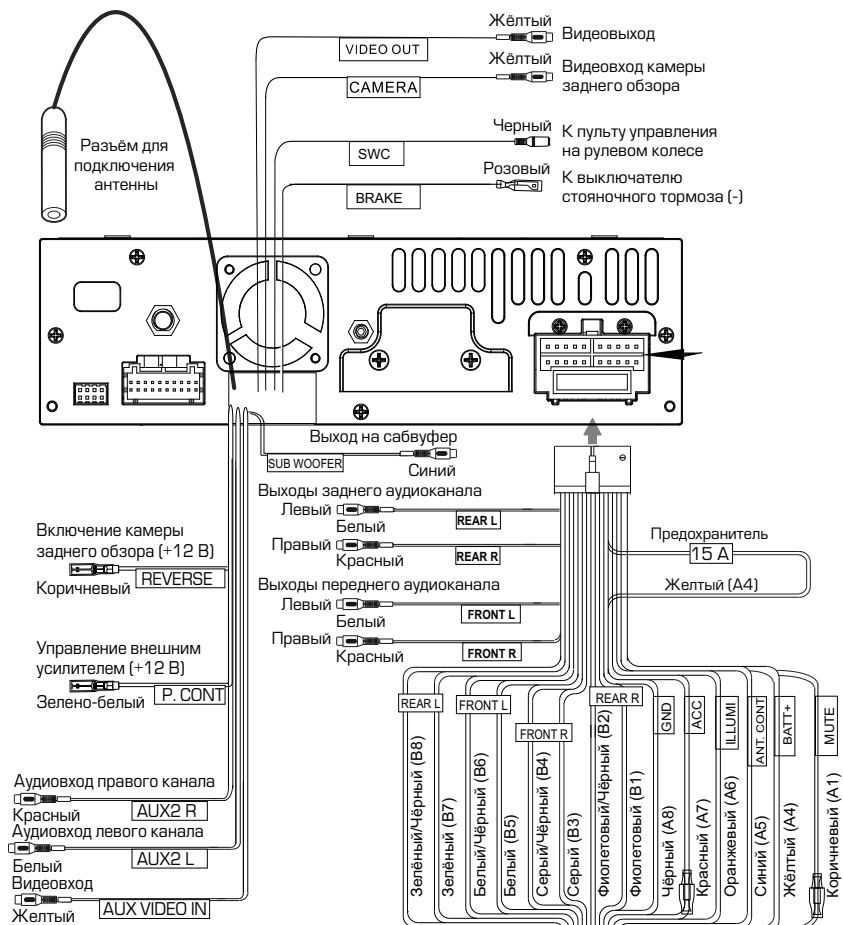
Расположение контактов разъёма ISO:

Секция А

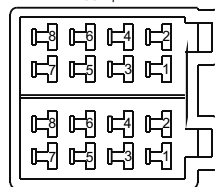

Секция В

ВНИМАНИЕ!

Неверное подключение устройства может привести к его поломке и лишению права на гарантийное обслуживание.

В данном устройстве используются усилители мощности, подключенные по мостовой схеме. При подключении динамиков не допускается замыкание проводов на массу автомобиля, на провод питания «+12 В» или друг с другом.

Красный провод устройства должен быть подключен к цепи зажигания во избежание разряда аккумуляторной батареи автомобиля при продолжительной стоянке.

Жёлтый провод устройства должен быть подключен к проводу с постоянным напряжением +12 В, даже при выключенном зажигании. Если Вы не нашли такого провода, то подключитесь к плюсовой клемме аккумулятора после блока предохранителя.

Чёрный провод устройства должен быть подсоединён к заземлённой металлической части автомобиля. Если Вы не смогли найти подходящий болт или винт, просверлите отверстие в металлической детали автомобиля и винтом закрепите в нём провод. Для обеспечения хорошего заземления удалите краску и грязь с тех областей поверхности, с которыми соприкасается провод.

В случае сброса настроек устройства после выключения зажигания поменяйте местами подключение желтого и красного провода, как показано на рисунке:

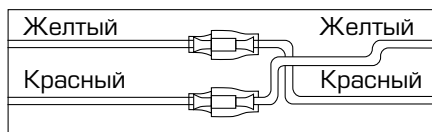
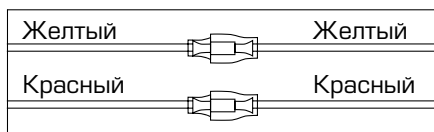

Назначение проводов

Оранжевый (ILLUMI)

Подключите данный провод к лампе габаритных огней. При включении габаритных огней в тёмное время суток яркость подсветки ЖК-монитора будет снижена, чтобы не слепить глаза (в дневное время яркость монитора повышена для большей чёткости изображения).

Коричневый (MUTE)

При подключении данного провода к отрицательной клемме аккумулятора, происходит автоматическое отключение звука во время телефонного звонка при использовании автомобильной системы «хэндс-фри» (в комплект поставки не входит).

Коричневый (REVERSE)

Если к разъёму CAMERA (стр. 29) подключена камера заднего обзора (в комплект поставки не входит), то при включении передачи заднего хода автомобиля режим воспроизведения автоматически переключится на обзор с камеры. После выключения передачи заднего хода устройство автоматически вернётся к предыдущему режиму.

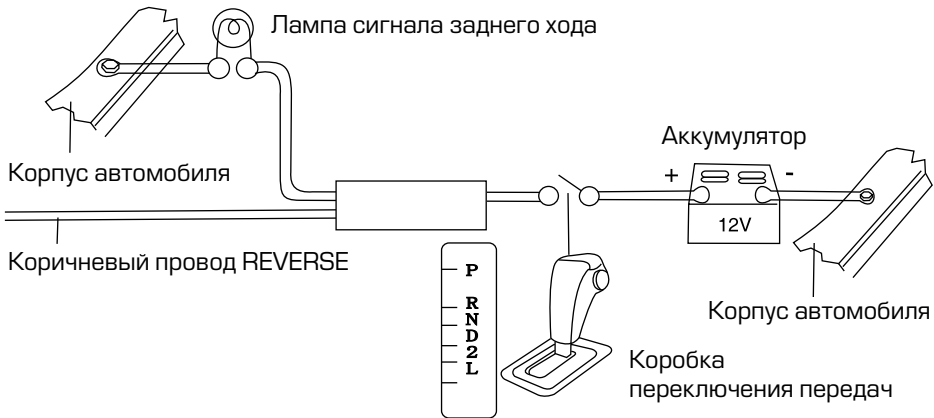

ВНИМАНИЕ! Если провод не подключен в соответствии со схемой, то при включении заднего хода устройство не сможет автоматически переключаться в режим «Камера».

Розовый (BRAKE)

Подключите к проводу концевого выключателя стояночного тормоза. Чтобы предотвратить просмотр видео и изображений во время движения, на экран будет выводиться предупреждающее сообщение до тех пор, пока не будет включен стояночный тормоз. Пассажиры на заднем сидении могут просматривать изображение на дополнительном мониторе (в комплект не входит).

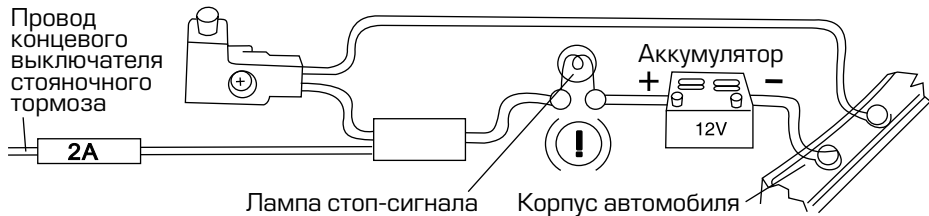

Синий (ANT. CONT)

Данный провод предназначен для управления выдвижным механизмом автомобильной радиоантенны или питанием активной антенны.

Зеленый/Белый (P. CONT)

Данный провод предназначен для управления внешним усилителем (в комплект поставки не входит).



ВНИМАНИЕ! Подключайте данный провод только к управляющему входу внешнего усилителя.

Разъем SWC

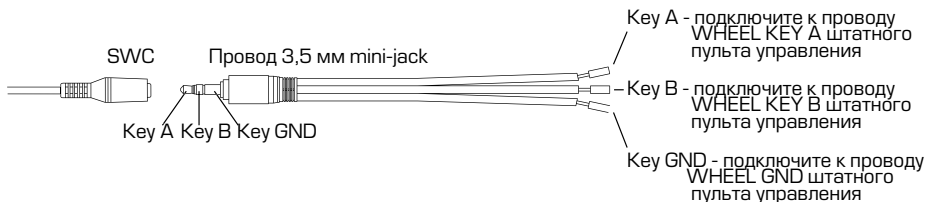
Разъем SWC предназначен для подключения устройства к штатной электропроводке пульта управления воспроизведением на рулевом колесе автомобиля:



Воспроизводимые диски и форматы

Тип диска и логотип	Размер диска	Максимальное время воспроизведения
 DVD Video DVD VIDEO или DVD VIDEO	5 дюймов (12 см)	Приблизительно 133 минуты (SS/SL) Приблизительно 242 минуты (SS/DL) Приблизительно 266 минут (DS/SL) Приблизительно 484 минуты (DS/DL) SS = односторонний DS = двухсторонний SL = однослойный DL = двухслойный
 Audio CD COMPACT disc DIGITAL AUDIO	5 дюймов (12 см)	Приблизительно 74 минуты

Также воспроизводятся форматы дисков: DVD-R/RW, DVD+R/RW, CD-R/RW, CD-DA.

Также воспроизводятся следующие типы файлов:

- аудиофайлы: MP3 (*.mp3), WMA (*.wma);
- видеофайлы: MPEG4 (*.avi – рекомендуемый битрейт видеопотока (не более 2000 кбит/с);
- файлы изображений: JPEG (*.jpg).

Не поддерживаются форматы:

*.ACC, *.DLF, *.PLS, *.M3U, MP3 PRO, файлы с DRM, а также диски с открытой сессией.

Примечание. Чтение дисков зависит от их качества и параметров сделанной на них записи (количество вложенных папок и файлов, длина названий папок и файлов, скорость записи и т.д.).

Ограничения для файлов MP3/WMA

- Формат записи: ISO 9660 (Level 1 или Level 2), ISO 9660 + Joliet или ISO 9660 + Romeo
- Файлы должны иметь расширение MP3/WMA
- Максимальное количество MP3-файлов на DVD-диске — 1000 (Giga MP3)
- Должна быть произведена финализация диска
- Битрейт: 32—320 кбит/с (рекомендуется 128 кбит/с)
- Частота дискретизации: 8—48 кГц (рекомендуется 44,1 кГц)





- Воспроизведение wma-файлов с битрейтом 32 кбит/с 44,1 кГц не поддерживается.
- ID3 версия: V1, V2 (русский язык поддерживается не всех случаях)

Ограничения для дисков CD-R/RW, DVD-R/RW, DVD+R/RW

- Максимальное число папок и директорий: не ограничено, но суммарное количество символов в имени файла, включая путь, не должно превышать 256.

Примечание. Воспроизведение дисков CD-R/RW, DVD-R/RW и DVD+R/RW зависит от параметров сделанной на них записи. Некоторые диски могут не читаться.

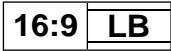
Значения символов, указываемых на дисках:

Символ	Значение
	Количество языков звукового сопровождения, записанных на диске. Данный диск имеет 8 языков звукового сопровождения.
	Количество языков субтитров, записанных на диске. Субтитры данного диска записаны на 32 языках.
	Количество ракурсов (камер), записанных на диске. Видеозапись данного диска имеет 9 ракурсов.
	Поддерживаемые форматы экрана. LB - Letter Box, PS - Pan/Scan.
	Региональный код DVD-диска.

Региональные коды защиты

Для DVD-дисков весь мир делится на 6 регионов. DVD может воспроизводиться только, если номер регионального ограничения диска совпадает с номером региона.

Код	Регионы
1	США, Канада, Восточные острова Тихого океана.
2	Япония, Западная Европа, Северная Европа, Египет, Южная Африка, Ближний Восток.
3	Тайвань — Китай, Гонконг — Китай, Южная Корея, Тайланд, Индонезия, Юго-восточная Азия.
4	Австралия, Новая Зеландия, Центральная и Южная Америка, Южные острова Тихого океана/Океания.
5	Россия, Монголия, Индия, Центральная Азия, Восточная Европа, Северная Корея, Северная Африка, Северо-Западная Азия.
6	Китай.

Номер региона (номер регионального ограничения)

Номер региона данного устройства «Б».



Технические допуски на возможные незначительные дефекты изображения

Жидкокристаллическая панель состоит из множества точек, называемых пикселями. Пиксель состоит из трех субпикселей основных цветов, расположенных по горизонтали, – красного, зеленого и синего. Появление на ЖК-панели небольшого количества дефектных пикселей (постоянно светящихся одним цветом) объясняется огромным общим количеством пикселей и сложностью технологического процесса. Минимизация подобных дефектов достигается тщательным контролем качества производства ЖК-панелей, регламентированного требованиями стандарта ISO 13406-2.

Панель монитора условно разделяется на две зоны, «А» и «Б», как показано на рисунке справа. ЖК-панель подлежит бесплатной замене в течение гарантийного срока, если число пикселей, постоянно светящихся одним цветом, превышает любое число пикселей, указанное в таблице.

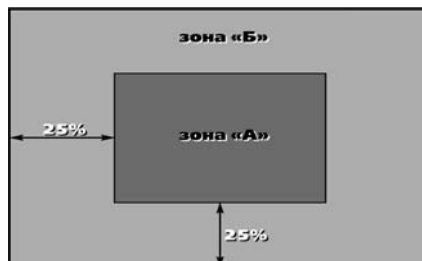

Цвет пикселя	Зона «А»	Зона «Б»
Белый	0	0
Черный	3	6
Цвет субпикселя		
Синий	3	6
Красный	3	6
Зеленый	3	6
Всего	3	6

Эксплуатационные ограничения и текущий ремонт

Устройство предназначено для эксплуатации в автомобилях с напряжением бортовой сети 12 В. Не следует эксплуатировать устройство, имеющее повреждения корпуса или соединительных кабелей.

Ошибки, допущенные при установке и эксплуатации устройства, могут быть иногда приняты за его неисправность. Ниже приводится таблица, в которой сведены простые методы проверки, способные помочь Вам устранить большую часть проблем, возникающих при использовании устройства.

При отсутствии видимых причин неисправности, устройство следует демонтировать и обратиться в сервисный центр. Перед тем, как перейти к методам проверки, описанным в данной таблице, тщательно проверьте правильность подключения устройства и дополнительных устройств.

Неисправность	Причина	Устранение
Нет питания	Перегорел предохранитель устройства	Поменяйте перегоревший предохранитель на предохранитель нужного номинала. Если предохранитель перегорит снова, обратитесь в сертифицированный сервисный центр
	Неправильное подключение	Проверьте подключение питания
	Некорректная операция	Нажмите кнопку сброса в левом нижнем углу передней панели
Воспроизведение не начинается, выводится сообщение «Нерабочий диск»	Диск не загружен в устройство или загружен неправильно	Загрузите диск в устройство правильно, рабочей стороной вниз
	Диск сильно загрязнен	Очистите поверхность диска
	Низкое напряжение аккумуляторной батареи автомобиля	Зарядите аккумуляторную батарею автомобиля. Если устройство после этого все равно не работает, проконсультируйтесь с дилером
	В устройство загружен диск не того формата, который может воспроизводить устройство	Загружайте в устройство только те диски, которые устройство может воспроизводить
	Некачественный диск или при записи диска были заданы неверные параметры	Используйте качественный диск
Когда нажимается функциональная кнопка, функция не работает	Воспроизводимый диск не допускает выполнения данной операции	Операция не может быть произведена по отношению к воспроизводимому диску (обратитесь также к инструкции, которая прилагается к диску) или операция не может быть произведена в данный момент
Нет изображения	Полностью «убрана» яркость изображения	Отрегулируйте яркость на мониторе или на внешнем мониторе, который подключен к устройству
	Неправильное подключение	Проверьте правильность подключения устройства
На экран выводится надпись «Запрещен просмотр видео во время движения автомобиля. Поставьте автомобиль на стояночный тормоз»	Просмотр видеофайлов, изображений, дисков DVD во время движения автомобиля	Завершите движение, припаркуйте автомобиль в безопасном месте и включите стояночный тормоз
	Провод BRAKE не подключен согласно схеме (стр. 31)	Подключите провод согласно схеме

Неисправность	Причина	Устранение
Нет звука	Полностью «убрана» громкость звука	Установите нужный уровень громкости устройства или на мониторе, который подключен к устройству
	Неправильно настроен баланс звука	Установите баланс каналов по центру
	Неправильное подключение	Проверьте правильность подключения устройства
	Провода динамиков контактируют с металлической деталью автомобиля	Изолируйте все провода
	Динамики неисправны	Поменяйте динамики
	Используется режим ускоренного или замедленного воспроизведения в прямом или обратном направлении	В режиме ускоренного или замедленного воспроизведения в прямом или обратном направлении звук отключается
Нет субтитров	На воспроизводимом диске DVD не записаны субтитры	Субтитры не могут быть выведены на экран
	Субтитры выключены	Включите субтитры
Субтитры не «убираются» с экрана	Воспроизводимый диск DVD не допускает отключение субтитров	Субтитры невозможно убрать с экрана монитора
Звук или изображение искажены	Диск загрязнен или имеет царапины	Протрите рабочую поверхность диска от пыли и грязи. Не используйте для воспроизведения поцарапанные диски
Настройки устройства сбрасываются после выключения двигателя	Неправильное подключение проводов	Подключите все провода согласно Руководству
Мигающее изображение, интерференция на экране	Формат DVD не совместим с текущими настройками монитора устройства	Поменяйте настройки на соответствующие диску
Невозможно изменить язык звукового сопровождения или язык субтитров	На воспроизводимом диске DVD записано звуковое сопровождение или субтитры только на одном языке	Если на диске не записаны звуковое сопровождение или субтитры на нескольких языках, вы не сможете изменить язык звукового сопровождения или субтитров
	Воспроизводимый диск DVD не допускает смену языка звукового сопровождения или субтитров	Язык звукового сопровождения или субтитров изменить невозможно

Неисправность	Причина	Устранение
Пульт дистанционного управления не работает	Светоизлучающий элемент пульта дистанционного управления не направлен на светоприемник сенсора дистанционного управления	Для осуществления управления светоизлучающий элемент пульта дистанционного управления должен быть направлен на светоприемник сенсора дистанционного управления
	Пульт дистанционного управления и устройство находятся слишком далеко друг от друга	Расстояние по прямой между пультом ДУ и сенсором дистанционного управления не должно превышать пяти метров
	Между пультом ДУ и сенсором дистанционного управления имеются препятствия	Устраните препятствие
	Израсходован заряд батареи пульта дистанционного управления	Замените батарейку
Радиоприемник не работает	К устройству не подключен кабель антенны	Надежно подключите кабель антенны к устройству
Не работает функция автонастройки на радиостанции	Радиостанции имеют слишком слабый сигнал	Настраивайтесь на станции вручную
Программируется только одна кнопка пульта управления, расположенного на рулевом колесе	Неверно подключены провода Key A, Key B, Key GND	Проверьте правильность подключения проводов
	Неверно подключены провода Key A и Key B	Проверьте правильность подключения проводов Key A и Key B. Если необходимо, поменяйте их местами
Не программируются кнопки рулевого управления	Пульт рулевого управления Вашего автомобиля не резистивного типа	Данный тип рулевого управления не поддерживается. Проконсультируйтесь с официальным дилером вашего автомобиля
Две или более кнопки выполняют одинаковые функции	Минимальная разница рабочих напряжений при нажатии на эти кнопки менее 0,3 Вольт	Проконсультируйтесь с официальным дилером вашего автомобиля или обратитесь в сертифицированный установочный центр
При заведенном двигателе ранее запрограммированные кнопки перестают работать	Не подключен провод Key GND	Проверьте правильность подключения провода Key GND

Для безопасного управления автомобилем

- Для безопасного использования функций устройства, пожалуйста, не забывайте выполнять требования Правил дорожного движения Российской Федерации. Помимо этого старайтесь соблюдать очевидные правила обращения с Вашим автомобилем, как источником повышенной опасности.
- Эти правила, в первую очередь, определяются риском наступления вреда для жизни или здоровья третьих лиц, причинения вреда их имуществу, домашним животным или окружающей среде.
- Для просмотра DVD-дисков, видеофайлов и изображений после окончания движения обязательно устанавливайте рычаг управления автоматической трансмиссии в положение «PARK», а рычаг переключения ручной коробки передач — в нейтральное положение.
- После завершения управления автомобилем всегда ставьте автомобиль на стояночный тормоз, который должен находиться в исправном состоянии и исключать возможность движения автомобиля.
- Всегда паркуйте автомобиль на открытой, хорошо проветриваемой площадке.
- Поддерживайте относительно низкий уровень громкости, чтобы во время движения иметь возможность слышать все, что происходит вокруг автомобиля.
- Не меняйте диски, не регулируйте громкость и не осуществляйте какие-либо другие операции управления устройством, которые могут отвлечь Вас от управления автомобилем.

Меры предосторожности при обращении с дисками

Грязь, пыль, царапины и искривление диска могут привести к «перескакиванию» звучания во время воспроизведения и ухудшению качества звука и изображения.

При обращении с дисками соблюдайте следующие меры предосторожности:

- Для удаления следов пальцев и пыли с рабочей поверхности диска (той стороны, на которой нет надписей) протирайте ее мягкой тканью. Протирайте диски прямо от центра к краям. Небольшие пылинки или слабые пятна не будут оказывать какое-либо влияние на качество воспроизведения.
- Никогда не используйте для очистки дисков химические вещества, например, антистатические аэрозоли или жидкости, бензин или растворители. Такие химические вещества способны необратимо повредить пластмассовую поверхность диска.
- После использования обязательно помещайте диски в их коробки. Это позволит избежать появления на поверхности дисков больших царапин, способных вызвать «перескакивание» звучания при воспроизведении.
- Не подвергайте диски в течение продолжительного времени воздействию прямых солнечных лучей, высокой влажности или высокой температуры. Длительное воздействие высокой температуры может привести к короблению и искривлению диска.
- Никогда не приклеивайте бумагу и не пишите на любой из сторон диска. Острые наконечники ручек и чернила могут повредить поверхность диска.

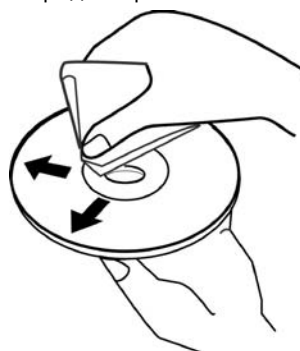

- Никогда не используйте диски с необычным очертанием, например, имеющим форму сердечка, восьмиугольника и т.д. Использование таких дисков может привести к сбоям в работе устройства.
- В качестве принадлежности диска можно приобрести специальную защитную пленку, но ее использование может привести к сбоям в работе проигрывателя дисков. Использование такой пленки абсолютно недопустимо.

Хранение, транспортирование, ресурс, утилизация

Устройство рекомендуется хранить в складских или домашних условиях и при необходимости транспортировать в крытых транспортных средствах любого вида в упакованном виде при температуре от $-25\text{ }^{\circ}\text{C}$ до $+35\text{ }^{\circ}\text{C}$. Место хранения (транспортировки) должно быть недоступным для попадания влаги, прямого солнечного света и должно исключать возможность механических повреждений.

Срок службы устройства — 2 года. Устройство не содержит вредных материалов и безопасно при эксплуатации и утилизации (кроме сжигания в непригодных условиях).

Условия гарантии

При соблюдении владельцем правил эксплуатации, изложенных в настоящем Руководстве пользователя, устройство обеспечивает безопасность в полном объеме требований настоящего законодательства, не оказывает вредного воздействия на окружающую среду и человека и признано годным к эксплуатации.

Устройство имеет гарантийный срок эксплуатации 12 месяцев с момента покупки без учета времени пребывания в ремонте при соблюдении правил эксплуатации. Право на гарантию дается при заполнении сведений прилагаемого гарантийного талона.

Гарантийные обязательства не распространяются на перечисленные ниже принадлежности изделия, если их замена предусмотрена конструкцией и не связана с разборкой изделия: соединительные провода, декоративную рамку, документацию, прилагаемую к изделию.

Расшифровка даты выпуска устройства, указанной в серийном номере

Серийный номер устройства указывается под штрих-кодом на упаковке, а также на стикере, который клеится на корпус изделия.

Для того, чтобы узнать информацию о дате выпуска устройства, достаточно расшифровать 5 и 6 символ из 12-значного серийного номера. Пример расшифровки приведен ниже.

1 AAA0A000001



A – месяц выпуска (A – январь, B – февраль, C – март, D – апрель, E – май, F – июнь, G – июль, H – август, I – сентябрь, J – октябрь, K – ноябрь, L – декабрь).
0 – год выпуска (0 - 2010, 1 – 2011, 2 – 2012 и т. д.)

Данное устройство выпущено в январе 2010 года.

