

Мы всегда готовы помочь!

Зарегистрируйте свое устройство и получите поддержку на
www.philips.com/welcome

BT100



Руководство пользователя

PHILIPS

Содержание

1	Важная информация!	3
	Техника безопасности	3
	Уведомление	4
<hr/>		
2	Портативная акустическая система	7
	Введение	7
	Комплектация	7
	Описание АС	8
<hr/>		
3	Начало работы	10
	Зарядка встроенного аккумулятора	10
	Выбор источника или выключение	11
<hr/>		
4	Использование устройств Bluetooth	12
	Подключение устройства	12
	Воспроизведение аудиопотока через соединение Bluetooth	13
	Выполнение вызова	14
<hr/>		
5	Воспроизведение с внешнего устройства	15
<hr/>		
6	Сведения об изделии	16
	Усилитель	16
	Bluetooth	16
	Общая информация	16
<hr/>		
7	Определение и устранение неисправностей	17
	Общие	17
	Устройство с технологией Bluetooth	18

1 Важная информация!

Техника безопасности

Важные инструкции по безопасности

- Обратите внимание на все предупреждения.
- Следуйте всем указаниям.
- Запрещается использовать данное устройство возле воды.
- Запрещается блокировать вентиляционные отверстия устройства. Устанавливайте устройство в соответствии с инструкциями производителя.
- Запрещается устанавливать устройство возле источников тепла, таких как батареи отопления, обогреватели, кухонные плиты и другие приборы (включая усилители), излучающие тепло.
- Используйте только принадлежности/аксессуары, рекомендованные производителем.
- При необходимости технической диагностики и ремонта обращайтесь только к квалифицированным специалистам. Проведение диагностики необходимо при любых повреждениях прибора, например при повреждении сетевого шнура или вилки, попадании жидкости или какого-либо предмета в прибор, воздействии дождя или влаги, неполадках в работе или падении.
- Следует исключить попадание на телевизор капель или брызг.
- Не помещайте на прибор потенциально опасные предметы (например, сосуды с жидкостями и зажженные свечи).
- При неправильной замене батарей возникает опасность взрыва. Заменяйте батареи только такой же или эквивалентной моделью.



Предупреждение

- Запрещается снимать корпус устройства.
- Запрещается смазывать детали устройства.
- Запрещается устанавливать это устройство на другие электрические приборы.

Уведомление

Внесение любых изменений, не одобренных непосредственно WOOX Innovations, могут привести к утрате пользователем права на использование устройства.

CE 0168

Данное изделие соответствует требованиям Европейского Союза по радиопомехам.

Компания WOOX Innovations настоящим заявляет, что данное изделие соответствует основным требованиям и другим применимым положениям Директивы 1999/5/ЕС. Текст Декларации о соответствии см. на веб-сайте www.philips.com/support.

Утилизация старого изделия



Изделие разработано и изготовлено с применением высококачественных деталей и компонентов, которые подлежат переработке и повторному использованию.



Маркировка символом перечеркнутого мусорного бака означает, что данное изделие попадает под действие директивы Европейского совета 2002/96/ЕС.

Узнайте о раздельной утилизации электротехнических и электронных изделий согласно местному законодательству.

Действуйте в соответствии с местными правилами и не выбрасывайте отработавшее изделие вместе с бытовыми отходами. Правильная утилизация отработавшего изделия поможет предотвратить возможные негативные последствия для окружающей среды и здоровья человека.



В изделии содержатся элементы питания, которые попадают под действие директивы ЕС 2006/66/ЕС и не могут быть утилизированы вместе с бытовым мусором. Узнайте о раздельной утилизации элементов питания согласно местному законодательству, так как правильная утилизация поможет предотвратить негативные последствия для окружающей среды и здоровья человека.

Для извлечения аккумулятора обязательно обратитесь к специалисту.

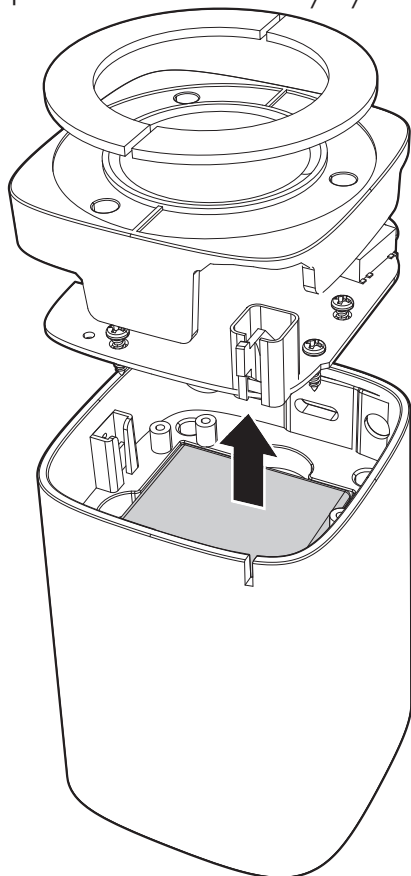

Информация о влиянии на окружающую среду

Продукт не имеет лишней упаковки. Мы попытались сделать так, чтобы упаковочные материалы легко разделялись на три типа: картон (коробка), пенополистерол (буфер) и полиэтилен (мешки, защитный пенопластовый лист).

Материалы, из которых изготовлена система, могут быть переработаны и вторично использованы специализированными предприятиями. Соблюдайте местные нормативы по утилизации упаковочных материалов, выработавших ресурс батареек и отслужившего оборудования.

Bluetooth

Обозначения и логотипы Bluetooth® являются зарегистрированными товарными знаками компании Bluetooth SIG, Inc.; компания WOOX Innovations использует эти товарные знаки по лицензии.



Примечание

- Табличка с обозначениями расположена на нижней панели устройства.

2 Портативная акустическая система

Поздравляем с покупкой, и добро пожаловать в клуб Philips! Чтобы воспользоваться всеми преимуществами поддержки Philips, зарегистрируйте устройство на веб-сайте www.philips.com/welcome.

Введение

Эта АС позволяет:

- прослушивать аудиозаписи с внешнего устройства с помощью Bluetooth-соединения;
- прослушивать аудиозаписи с внешнего устройства через разъем **AUX**, и
- совершать телефонные вызовы.

Комплектация

Проверьте комплектацию устройства.

- Основное устройство
- USB-кабель
- Краткое руководство пользователя
- Паспорт безопасности

Описание АС

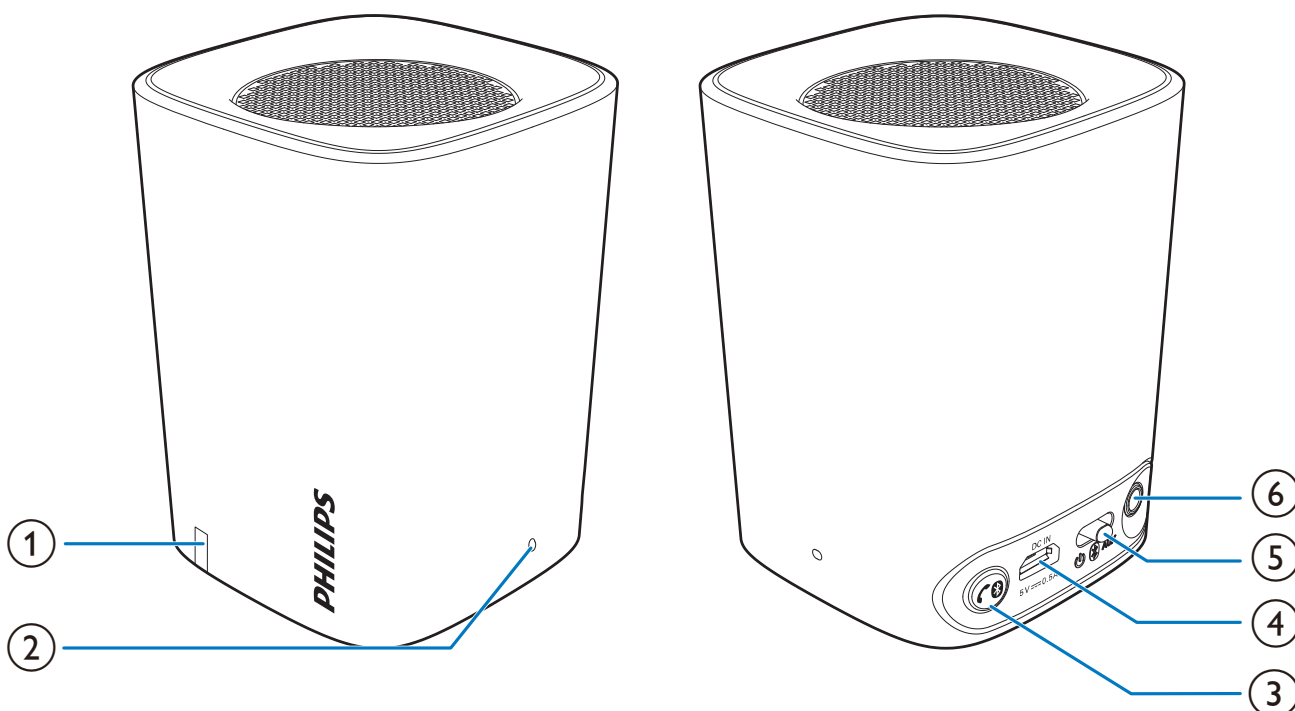

① Индикатор заряда батареи/Bluetooth

- Горит, мигает или гаснет в зависимости от состояния BT100.
- Подробную информацию см. в разделах "Индикатор зарядки" и "Индикатор Bluetooth".

② Встроенный микрофон

③

- Нажмите, чтобы ответить на входящий вызов.
- Нажмите, чтобы завершить текущий вызов.
- Нажмите и удерживайте в течение 3 секунд, чтобы отклонить входящий вызов.
- Нажмите и удерживайте в течение 3 секунд, чтобы переключить вызов между BT100 и мобильным телефоном.
- В режиме Bluetooth нажмите и удерживайте в течение 8 секунд, чтобы удалить информацию о выполненных соединениях.

④ DC IN

- Зарядка BT100 через кабель USB.

⑤ OFF AUX

- С помощью переключателя выберите режим Bluetooth/AUX IN.
- Выключите АС с помощью переключателя.

⑥ AUX

- Подключение к внешнему плееру.

3 Начало работы

Всегда следуйте инструкциям, приведенным в данной главе.

Зарядка встроенного аккумулятора

Питание **BT100** осуществляется от встроенного аккумулятора.



Примечание

- Полностью зарядите встроенный аккумулятор перед использованием.

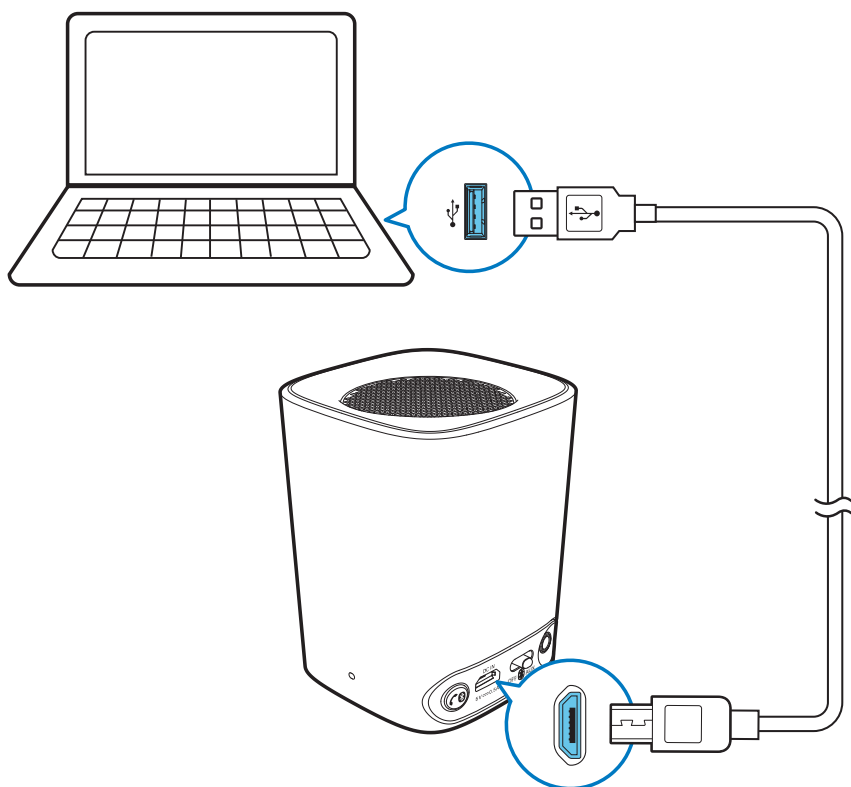

Подключите кабель USB к:

- разъему **DC IN** на AC, и
- USB-разъему на компьютере.

Индикатор зарядки

	Индикатор	Батарея
В режиме Bluetooth	Мигает синим/горит ровным синим светом (в зависимости от режима работы)	Заряжается
	Мигает синим/горит ровным синим светом (в зависимости от режима работы)	Полный заряд
В режиме AUX IN	Мигает белым	Заряжается
	Горит белым светом	Полный заряд
В режиме OFF (Выкл.)	Мигает белым	Заряжается
	OFF	Полный заряд



Примечание

- В режиме Bluetooth: при низком уровне заряда батареи устройство **BT100** выключается автоматически. Во время зарядки индикатор Bluetooth мигает белым светом. Чтобы вернуться в режим Bluetooth, выключите устройство **BT100** и снова выберите режим Bluetooth.

Выбор источника или выключение

Установите переключатель **OFF**  **AUX** в положение выбора источника или выключения BT100.

-  : прослушивание внешнего Bluetooth-устройства через соединение Bluetooth.
- **AUX IN**: прослушивание внешнего устройства через входной аудиокабель.
- **OFF**: выключение BT100.

4 Использование устройств Bluetooth

Эта АС позволяет прослушивать аудиофайлы с плеера и выполнять вызовы через Bluetooth.



Примечание

- Убедитесь, что к разъему **AUX** не подключен аудиокабель.
- Компания Philips не гарантирует полной совместимости со всеми устройствами Bluetooth.
- Перед сопряжением устройства с этой системой ознакомьтесь с информацией о совместимости Bluetooth в руководстве пользователя устройства.
- Устройство может запомнить до 8 сопряженных устройств.
- Убедитесь, что функция Bluetooth на устройстве включена и устройство доступно для обнаружения другими устройствами Bluetooth.
- При наличии препятствий между системой и устройством Bluetooth рабочий диапазон может быть меньше.
- Прибор следует располагать на достаточном расстоянии от любых других электронных устройств, которые могут являться источниками помех.

Подключение устройства

- 1 Переместите ползунок в положение .
- 2 На Bluetooth-устройстве выполните поиск **BT100**.
- 3 В списке устройств выберите **PHILIPS BT100**.
 - Если отобразится сообщение с запросом на разрешение выполнения Bluetooth-подключения к **PHILIPS BT100**, подтвердите его.
 - При необходимости введите пароль **0000** и подтвердите его.

↳ После выполнения Bluetooth-подключения **BT100** подаст двойной звуковой сигнал.

Индикатор Bluetooth

Светодиодный индикатор на верхней панели отображает состояние Bluetooth-подключения.

Индикатор	Подключение с помощью Bluetooth
Мигает синим	Подключение или ожидание подключения
Горит синим	Подключено

Отключение устройства

- На устройстве отключите соединение Bluetooth с **BT100**.
- Либо нажмите и удерживайте  на **BT100**, если в это время не выполняется вызов.

Примечание

- Перед подключением другого Bluetooth-устройства отключите текущее подключенное устройство.

Повторное подключение устройства

- На сопряженном устройстве Bluetooth с включенной функцией автоматического повторного подключения устройство автоматически подключается при обнаружении.
- На сопряженном устройстве Bluetooth, которое не поддерживает функцию автоматического повторного подключения, подключение выполняется вручную.

Воспроизведение аудиопотока через соединение Bluetooth

Примечание

- При поступлении входящего вызова на подключенный мобильный телефон воспроизведение приостанавливается.

Кнопки	Функции
	Нажмите и удерживайте в течение 8 секунд, чтобы удалить информацию о выполненных соединениях Bluetooth.

Выполнение вызова

Функции кнопок в режиме Bluetooth

Кнопки	Состояние	Функции
	Входящий вызов	Нажмите, чтобы ответить на входящий вызов. Нажмите и удерживайте более 3 секунд, чтобы отклонить входящий вызов.
	Во время вызова	Нажмите, чтобы завершить текущий вызов. Нажмите и удерживайте более 3 секунд, чтобы переключить вызов между BT100 и мобильным телефоном.

5 Воспроизведение с внешнего устройства

С помощью **BT100** можно прослушивать музыку с внешних аудиоустройств, таких как MP3-плеер.

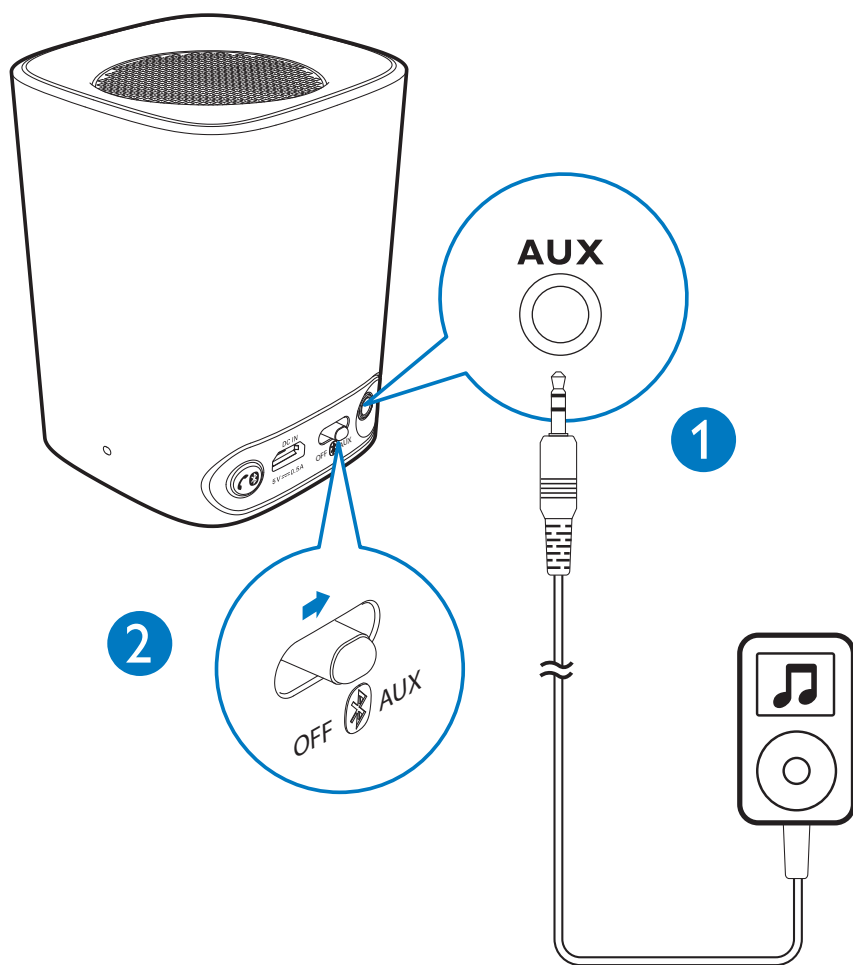

- 1 Подключите аудиокабель со штекерами 3,5 мм на обоих концах к:
 - разъему **AUX** на устройстве, и
 - разъему для наушников на внешнем устройстве.
- 2 Установите переключатель в положение **AUX**.
- 3 Включите воспроизведение аудио на внешнем устройстве (см. руководство пользователя внешнего устройства).

6 Сведения об изделии



Примечание

- Информация о продукте может быть изменена без предварительного уведомления.

Усилитель

Номинальная выходная мощность	2 Вт (среднеквадр.)
Отношение сигнал/шум	>70 дБ
Aux-in Link	300 мВ (среднеквадр.), 10 кОм

Bluetooth

Характеристики Bluetooth	V2.1 +EDR
Поддерживаемые профили	HFPv1.5, AD2Pv1.2
Дополнительные функции	Подавление шумов и эха
Радиус действия	10 м, прямая видимость

Общая информация

Входная мощность сети пост. тока	USB: 5 В, 500 мА;
Встроенный литий-полимерный аккумулятор	3,7 В 500 мА*ч
Время работы от аккумулятора	> 8 часов
Размеры — основное устройство (Д x Ш x В)	63 x 63 x 82 мм
Вес — основное устройство	0,18 кг

7 Определение и устранение неисправностей



Предупреждение

- Запрещается снимать корпус прибора.

Для сохранения действия условий гарантии запрещается самостоятельно ремонтировать систему.

При возникновении неполадок в процессе использования данного прибора перед обращением в сервисную службу проверьте следующее. Если не удастся решить проблему, посетите веб-сайт Philips (www.philips.com/support). При обращении в компанию Philips устройство должно находиться поблизости, номер модели и серийный номер должны быть известны.

Общие

Отсутствует питание

- Зарядите АС.

Нет звука

- Настройте уровень громкости на подключенном устройстве.
- При прослушивании аудиофайлов через Bluetooth убедитесь, что к разъему **AUX** не подключен аудиокабель.
- Убедитесь, что Bluetooth-устройство находится в рабочем диапазоне.

АС не реагирует

- Перезапустите АС.

Устройство с технологией Bluetooth

После подключения устройства с технологией Bluetooth ухудшилось качество звучания.

- Прием сигналов Bluetooth низкого качества. Переместите устройство ближе к системе или устраните все препятствия между ними.

Не удается подключиться к устройству.

- На устройстве не включена функция Bluetooth. Инструкции по активизации функции см. в руководстве пользователя
- Другое Bluetooth-устройство уже подключено к системе. Отключите устройство и повторите попытку.

Устройство непрерывно подключается и отключается.

- Прием сигналов Bluetooth низкого качества. Переместите устройство ближе к системе или устраните все препятствия между ними.
- На некоторых устройствах Bluetooth-соединение отключается автоматически в целях экономии энергии. Это не свидетельствует о неисправности системы.

Место для прикрепления
кассового и товарного чеков

ГАРАНТИЙНЫЙ ТАЛОН

Российская Федерация, Республика Беларусь, Казахстан Республикасы*

Модель:

Заполнение обязательно

Серийный номер:

Заполнение обязательно

Дата продажи:

Заполнение обязательно

ПРОДАВЕЦ:

Название торговой организации:

Заполнение обязательно

Телефон торговой организации:

Заполнение обязательно

Адрес и E-mail:

Заполнение желательно

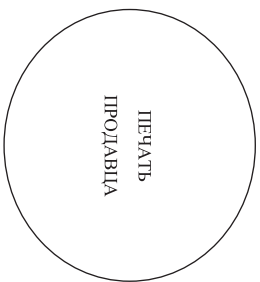

Изделие получено в исправном состоянии, в полной комплектности, с инструкцией по эксплуатации на русском языке. Со всеми техническими характеристиками, функциональными возможностями и правилами эксплуатации ознакомлен. Изделие осмотрено и проверено в моем присутствии, претензий к качеству и внешнему виду не имею. Всё изложенное в инструкции по эксплуатации и гарантийном талоне обязуюсь выполнять и гарантирую выполнение всеми пользователями изделия. С условиями гарантии ознакомлен и согласен.

(ФИО и подпись покупателя)

Внимание! Требуется полное заполнение гарантийного талона продавцом!

Гарантийный талон недействителен при его неправильном или неполном заполнении, без печати продавца и подписи покупателя. Кассовый и товарный чеки о покупке должны быть прикреплены к настоящему гарантийному талону.

Дополнение к инструкции пользователя

Уважаемый Потребитель!

Благодарим Вас за покупку изделия под торговой маркой Philips

При покупке изделия убедительно просим проверить правильность заполнения гарантийного талона. Серийный номер и наименование модели приобретенного Вами изделия должны быть идентичны записи в гарантийном талоне. Не допускается внесения в талон каких-либо изменений, исправлений. В случае неправильного или неполного заполнения гарантийного талона, а также если чек не был прикреплен к гарантийному талону при покупке Вами изделия – немедленно обратитесь к продавцу.

Изделие представляет собой технически сложный товар. При бережном и внимательном отношении и использовании оно будет надежно служить Вам долгие годы. В ходе эксплуатации изделия убедительно просим проверить правильность заполнения гарантийного талона, попадания внутрь посторонних предметов, жидкостей, насекомых и пр., в течение всего срока службы следите за сохранностью полной идентификационной информации с наименованием модели и серийного номера на изделии. Во избежание возможных недоразумений сохраняйте в прилагаемые к изделию при его продаже (данный гарантийный талон, товарный чек, накладные, инструкцию пользователя и иные документы). Если в процессе эксплуатации Вы обнаружите, что параметры работы изделия отличаются от изложенных в инструкции пользователя, обратитесь, пожалуйста, за консультацией в Информационный Центр.

Изготовитель: "WOX Innovations Limited" (WOXK Инновейшнс Лимитед), пятый этаж строения Филипп Электроникс, 5 Сайне Парк Ист Авеню, Гонконг Сайне Парк, Шагин, Нью Территория, Гонконг. Импортёр на территорию России и Таможенного Союза (в случае импортируемой продукции): ООО «ВООКС Инновейшнс Евразия», РФ, 123022 г. Москва, ул.Сергея Макаева, д.13. Импортёр на территорию России и Российской Федерации. Юридическое лицо принимающее претензии в отношении товара, приобретенного на территории Республики Казахстан* ул. Манаса, 32А, Алматы, Казахстан. Если купленное Вами изделие требует специальной установки и подключения, рекомендуем обратиться на оказании такого рода услуг. Лицо (компания), осуществившее Вам установку, несет ответственность за правильность проведенной работы. Помните, квалифицированная установка и подключение изделия существенны для его дальнейшего правильного функционирования и гарантийного обслуживания.

Сроки и условия гарантии:

Наименование изделия	Срок гарантии**	Срок службы**
Домашние медиацентры	1 год	5 лет
Стационарные аудио/видеосистемы, проигрыватели, переносные и автомобильные медиацентры, компьютерная периферия, автомобильная акустика, индивидуальные портативные устройства, носимые проигрыватели, диктофоны, фоторамки, компьютерная периферия, автомобильная акустика, индивидуальные приемопередающие устройства, обучаемые пульты ДУ	1 год	3 года
	1 год	1 год

****исчисляется со дня передачи товара потребителю или с даты изготовления, если дату передачи определить невозможно. Дату изготовления изделия Вы можете определить по серийному номеру (xxxxГННххххх, где ГГ – год, НН номер недели, х – любой символ). Пример: АJ021328123456 – дата изготовления 28 неделя 2013г. В случае затруднений при определении даты изготовления обратитесь, пожалуйста, в Информационный Центр.**

Настоящая гарантия распространяется только на изделия, имеющие полную идентификационную информацию, приобретенные и используемые исключительно для личных, семейных, домашних и иных нужд, не связанных с осуществлением предпринимательской деятельности. По окончании срока службы обратитесь в авторизованный сервисный центр для проведения профилактических работ и получения рекомендаций по дальнейшей эксплуатации изделия. Гарантийное обслуживание не распространяется на изделия, недостатки которых возникли вследствие:

1. нарушения Потребителем правил эксплуатации, хранения или транспортировки изделия;
2. отсутствия или ненадлежащего обслуживания изделия согласно рекомендаций инструкции по эксплуатации;
3. использования неоригинальных аксессуаров и/или расходных материалов, предусмотренных инструкцией по эксплуатации (если их использование привело к нарушению работоспособности изделия);
4. действий третьих лиц;
 - ремонта несанкционированными лицами, внесения несанкционированных конструктивных или схемотехнических изменений и изменений программного обеспечения;
 - отклонения от Государственных Технических Стандартов (ГОСТов) и норм питающих, телекоммуникационных и кабельных сетей; неправильной установки и/или подключения изделия;
 - подключения изделия к другому изделию/товару в не обесточенном состоянии (любые соединения должны осуществляться только после отключения всех соединяемых изделий/товаров от питающей сети);
 - 5. действия непреодолимой силы (стихия, пожар, молния и т.п.).

Гарантия не распространяется также на расходные материалы и аксессуары включая, но не ограничиваясь следующими: наушники, чехлы, соединительные кабели, изделия из стекла, сменные лампы, батареи и аккумуляторы, защитные экраны, иные детали с ограниченным сроком эксплуатации.

Премальные сервисные центры в РФ: Москва, 1й Варшавский пр-д, 1а, стр.3; С. Петербург, Ланское ш., 65. Дополнительную информацию о других ближайших к Вам сервисных центрах, времени их работы, а также информацию о продукции. Вы можете получить в Информационном центре по телефонам:

Страна	Россия	Беларусь	Казахстан*
Телефон	8 800 200 0880 (бесплатный звонок в РФ, в т.ч. с мобильных телефонов), 8 (495) 961-1111	8 820 0011 0068 (бесплатный звонок на территории РБ, в т.ч. с мобильных телефонов)	875 11 65 0123 (бесплатный звонок со стационарных телефонов на территории Казахстана)
Веб-сайт	www.philips.ru	www.philips.by	www.philips.kz

Зарегистрируйте Ваше изделие на сайте www.philips.ru/welcome и узнайте о преимуществах участия в Клубе Philips

*Скелдік талонның мәтінін қазақ тілінде алу үшін, Филипп ақпараттық орталығына нечесе www.philips.kz веб-сайты на хабарласыңыз.

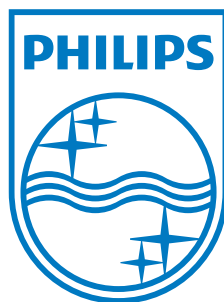

Specifications are subject to change without notice
2014 © WOOX Innovations Limited. All rights reserved. Philips
and the Philips' Shield Emblem are registered trademarks of
Koninklijke Philips N.V. and are used by WOOX Innovations
Limited under license from Koninklijke Philips N.V.

BT100_00_UM_V1.0

