



АВ ресивер

RX-A1030

Инструкция по эксплуатации

Перед использованием аппарата прочтите прилагаемую "брошюру по безопасности".

Русский

СОДЕРЖАНИЕ

Принадлежности	5
----------------------	---

ФУНКЦИИ 6

Возможности аппарата	6
----------------------------	---

Названия компонентов и их функции	8
---	---

Передняя панель	8
Дисплей передней панели (индикаторы)	10
Задняя панель	11
Пульт ДУ	13

ПОДГОТОВКА 14

Общая процедура настройки	14
---------------------------------	----

1 Подключение колонок	15
-----------------------------	----

Базовая конфигурация колонок	16
Расширенная конфигурация колонок	20

Входные и выходные гнезда и кабели	25
--	----

2 Подключение телевизора	26
--------------------------------	----

3 Подключение воспроизводящих устройств	31
---	----

Подключение видеоустройств (таких как BD/DVD-проигрыватели)	31
Подключение аудиоустройств (таких как CD-проигрыватели)	33
Подключение к гнездам на передней панели	34

4 Подключение FM/AM-антенн	36
----------------------------------	----

5 Подключение к сети	37
----------------------------	----

6 Подключение других устройств	37
--------------------------------------	----

Подключение записывающих устройств	37
Подключение устройства, поддерживающего аналоговый многоканальный вывод	38
Подключение устройства, совместимого с функцией триггера	38

7 Подключение силового кабеля	39
-------------------------------------	----

8 Выбор языка экранного меню	40
------------------------------------	----

9 Автоматическая оптимизация настроек колонок (YPAO)	41
--	----

Измерение в одном положении для прослушивания (однопозиционное измерение)	43
Измерение в нескольких положениях для прослушивания (многопозиционное измерение)	44
Проверка результата измерения	45
Повторная загрузка предыдущих настроек YPAO	46
Сообщения об ошибках	47
Предупреждения	48

ВОСПРОИЗВЕДЕНИЕ 49

Основная процедура воспроизведения	49
--	----

Выбор выходного гнезда HDMI	49
-----------------------------------	----

Выбор источника входного сигнала и избранных настроек одним нажатием (SCENE)	50
--	----

Настройка назначения сцены	51
Выбор элементов для включения в качестве назначений сцены	51

Выбор режима звучания	52
-----------------------------	----

Воспроизведение стереоскопических звуковых полей (CINEMA DSP 3D)	53
Окружающее звучание и наушники (SILENT CINEMA)	53
Использование необработанного воспроизведения	56
Воспроизведение звука высокого качества (Pure Direct)	57
Использование сжатых форматов музыки с улучшенным звучанием (Compressed Music Enhancer)	57

Прослушивание FM/AM-радио	58
---------------------------------	----

Установка шага настройки частоты	58
Выбор частоты для приема	58
Сохранение радиостанций (предустановленные станции)	59
Настройка HD Radio™	60
Настройка Radio Data System	62
Использование радио на телевизоре	63

Воспроизведение музыки с iPod	65
Подключение устройства iPod	65
Воспроизведение содержимого iPod	66
Воспроизведение музыки на запоминающем устройстве USB	69
Подключение запоминающего устройства USB	69
Воспроизведение содержимого запоминающего устройства USB	69
Воспроизведение музыки, размещенной на медиа-серверах (ПК/NAS)	72
Настройка совместного использования носителей	72
Воспроизведение музыкального контента на ПК	72
Прослушивание интернет-радио	75
Воспроизведение музыки с iTunes/iPod по сети (AirPlay)	77
Воспроизведение музыкального контента с iTunes/iPod	77
Воспроизведение музыки в нескольких комнатах (нескольких зонах)	79
Примеры конфигурации нескольких зон	79
Подготовка Zone2	80
Управление Zone2	84
Просмотр текущего статуса	86
Переключение информации на дисплее передней панели	86
Просмотр информации о состоянии аппарата на телевизоре	86
Настройка параметров воспроизведения для различных источников воспроизведения (меню Опция)	87
Элементы меню Опция	87
КОНФИГУРАЦИИ	92
Конфигурация источников входного сигнала (меню Вход)	92
Элементы меню Вход	92
Настройка функции SCENE (меню Сцена)	94
Элементы меню Сцена	95
Конфигурация настроек звуковых программ и декодеров окружающего звучания (меню Звуковая программа)	97
Элементы меню Звуковая программа	98

Настройка различных функций (меню Настройка)	100
Элементы меню Настройка	101
Колонка (Ручная настройка)	103
Звук	106
Видео	108
HDMI	109
Сеть	110
Мульти Zone	112
Функция	114
ЭКО	116
Язык	117
Просмотр информации о данном аппарате (меню Информация)	117
Типы информации	118
Настройка системных параметров (меню ADVANCED SETUP)	119
Элементы меню ADVANCED SETUP	119
Изменение значения импеданса колонок (SPEAKER IMP.)	119
Включение и выключение сенсора ДУ (REMOTE SENSOR)	120
Выбор идентификационного кода пульта ДУ (REMOTE CON AMP)	120
Изменение параметра частоты настройки FM/AM (TUNER FRQ STEP)	120
Переключение типа видеосигнала (TV FORMAT)	120
Удаление ограничения для выходного сигнала видео HDMI (MONITOR CHECK)	121
Создание резервной копии и восстановление настроек (RECOV./BACKUP)	121
Восстановление настроек по умолчанию (INITIALIZE)	121
Обновление встроенного программного обеспечения (FIRM UPDATE)	122
Проверка версии встроенного программного обеспечения (VERSION)	122
Управление внешними устройствами с помощью пульта ДУ	123
Регистрация кода ДУ для телевизора	123
Регистрация кодов ДУ для управления воспроизводящими устройствами	124
Программирование с других пультов ДУ (запоминание)	125
Сброс функций, запомненных с других пультов ДУ	126
Сброс кодов пульта ДУ	127
Обновление встроенного программного обеспечения аппарата через сеть	128

Часто задаваемые вопросы	129
Поиск и устранение неисправностей	130
Питание, система и пульт ДУ	130
Аудио	132
Видео	133
Радио FM/AM	134
USB и сеть	135
Сообщения об ошибках на дисплее передней панели	136
Глоссарий	137
Информация об аудиосигнале	137
Информация о видеосигналах и HDMI	138
Технологии Yamaha	139
Схема передачи видеосигнала	140
Выход для нескольких зон	141
Информация о HDMI	141
HDMI Контроль	141
Совместимость сигнала HDMI	143
Справочная диаграмма (задняя панель)	144
Товарные знаки	145
Технические характеристики	146
Индекс	149

Принадлежности

Убедитесь, что в комплект поставки изделия входят следующие принадлежности.

Пульт ДУ

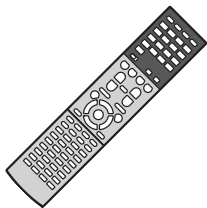

Батарейки (AAA, R03, UM-4) (2 шт.)



AM-антенна

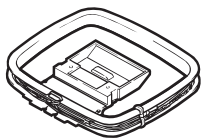

FM-антенна

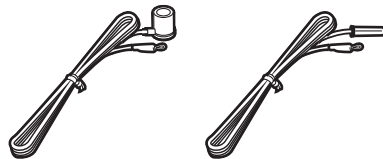

*В зависимости от региона покупки поставляется одна из указанных выше антенн.

Микрофон YPAO

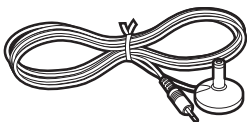

Силовой кабель



*Поставляемый кабель питания зависит от региона покупки.

Компакт-диск
(Инструкция по эксплуатации)



Руководство по быстрой настройке



Брошюра по безопасности



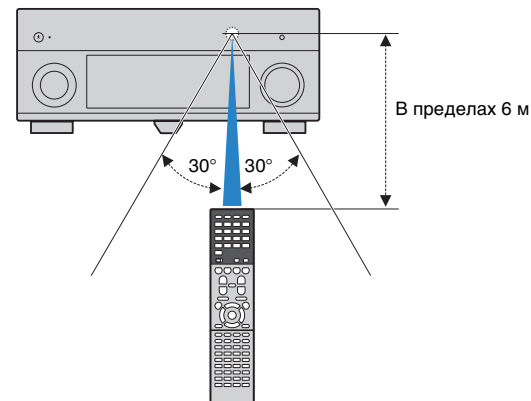

Диапазон работы пульта ДУ

- Направьте пульт ДУ на сенсор ДУ на аппарате и оставайтесь в пределах рабочей зоны, изображенной ниже.



- На иллюстрациях основного устройства в данном руководстве изображена модель для США, если не указано иное.

- Некоторые функции не поддерживаются в определенных регионах.
- В результате усовершенствований изделия технические характеристики и внешний вид аппарата могут изменяться без уведомления.
- Эта инструкция посвящена управлению с помощью пульта ДУ.
- В этом руководстве для обозначения устройств "iPod" "iPhone" и "iPad" используется слово "iPod". "iPod" означает "iPod", "iPhone" и "iPad", если не указано иное.
-  указывает на меры предосторожности при использовании аппарата и ограничения его функций.
-  указывает на дополнительные инструкции по оптимальному использованию.

ФУНКЦИИ

Возможности аппарата

Поддерживается контент различных типов

- iPod/iPhone/iPad ➔ с. 65
- USB ➔ с. 69
- Медиа-сервер (ПК/сетевое хранилище данных) ➔ с. 72
- Интернет-радио ➔ с. 75
- AirPlay ➔ с. 77

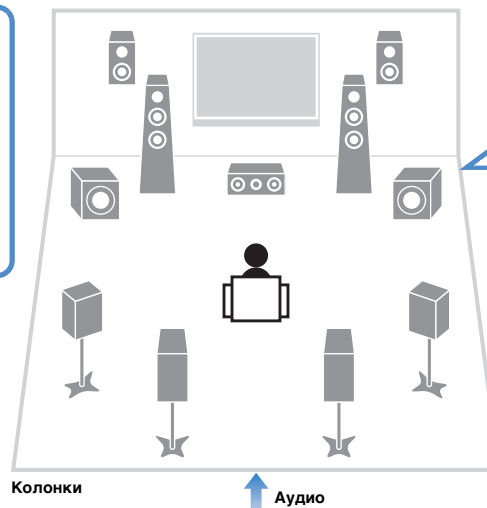

Поддерживает системы колонок с числом каналов от 2 до 7 (с фронтальными колонками присутствия) и подключение до 2 сабвуферов. Позволяет наслаждаться любимыми акустическими пространствами в различных стилях.

- Автоматическая оптимизация настроек колонок для конкретного помещения (YPAO) ➔ с. 41
- Воспроизведение стереозвука или многоканального звука со звуковыми полями, создающими у слушателя ощущение присутствия в настоящем кинотеатре или концертном зале. (CINEMA DSP) ➔ с. 53
- Использование сжатых форматов музыки с улучшенным звучанием (Compressed Music Enhancer) ➔ с. 57
- Для усовершенствования системы можно использовать соединения двухканального усиления, увеличение числа каналов (с помощью внешнего усилителя мощности) и конфигурации нескольких зон. ➔ с. 20

Поддержка сигналов 3D и 4K

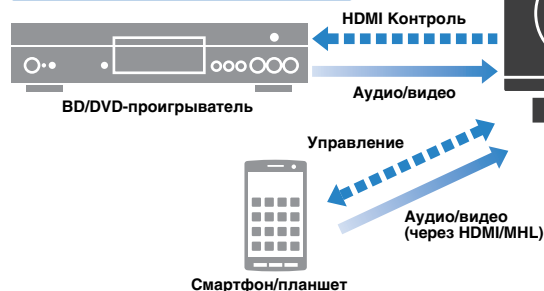

Изменение источника входного сигнала и избранных настроек одним нажатием (SCENE)

➔ с. 50

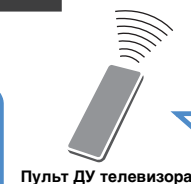
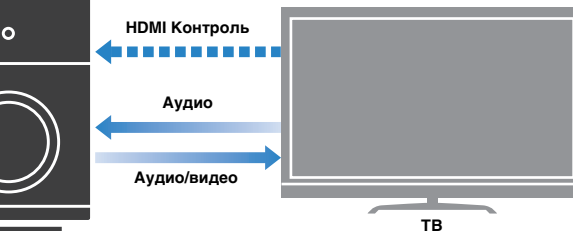

Последовательное управление телевизором, AV-ресивером и BD/DVD-проигрывателем (управление HDMI)

➔ с. 141

Множество полезных функций!

Подключение различных устройств (с. 31)

Несколько гнезд HDMI и различные входные/выходные гнезда на аппарате позволяют подключать к нему видеоустройства (такие как BD/DVD-проигрыватели), аудиоустройства (такие как CD-проигрыватели), игровые консоли, видеокамеры и другие устройства.



Воспроизведение телевизионного аудиосигнала в режиме окружающего звучания с помощью подключения одного кабеля HDMI (Audio Return Channel: ARC) (с. 26)

При использовании телевизора, поддерживающего функцию ARC, для вывода видеосигнала на телевизор, ввода аудиосигнала с телевизора и передачи сигналов управления HDMI нужен только один кабель HDMI.

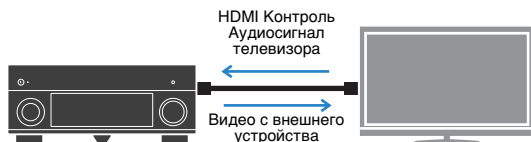

Простое управление и воспроизведение сохраненной на iPhone или устройстве на платформе Android музыки по беспроводному подключению

С помощью разработанного для смартфонов и планшетов приложения "AV CONTROLLER" можно управлять аппаратом, используя iPhone, iPad, iPod touch или устройство на платформе Android. С дополнительной информацией можно ознакомиться на веб-сайте компании Yamaha.

Создание трехмерных звуковых полей (с. 53)

Подключение фронтальных колонок присутствия позволяет создавать в помещении естественное трехмерное звуковое поле (CINEMA DSP 3D). Даже когда к системе не подключены фронтальные колонки присутствия, функция Virtual Presence Speaker (VPS) обеспечивает воспроизведение трехмерного окружающего звучания.

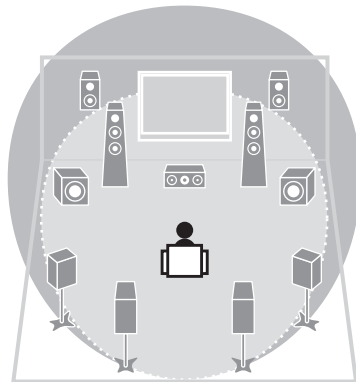

Прослушивание FM/AM-радио (с. 58)

Аппарат оснащен встроенным FM/AM-тюнером. Можно сохранить до 40 избранных радиостанций в качестве предустановленных.

Воспроизведение звука высокого качества (с. 57)

При включении режима Pure Direct аппарат будет воспроизводить выбранный источник сигнала по минимальной схеме. Это позволяет наслаждаться звучанием в качестве Hi-Fi.

Простое управление с экрана телевизора

С помощью экранного меню можно просматривать различные типы содержимого (такие как iPod, устройства USB и сеть), просматривать информацию или настраивать параметры.

Низкое энергопотребление

Режим ECO (функция экономии электроэнергии) позволяет снизить энергопотребление аппарата (с. 117).

Полезные советы

Я хочу подключить устройство воспроизведения с помощью интерфейса HDMI для передачи видеосигнала, а аудиосигнал передавать по другому интерфейсу...

С помощью пункта "Аудио выбор" в меню "Опция" укажите тип входного гнезда для аудиосигнала, который должен использоваться для соответствующего источника входного сигнала (с. 90).

Видео и аудиосигналы не синхронизированы...

Используйте пункт "Синхр. изобр. и речи" меню "Настройка", чтобы настроить задержку между выводом видео- и аудиосигнала (с. 106).

Я хочу слушать звук через колонки телевизора...

Используйте пункт "Аудио Выход" в меню "Настройка" для выбора целевого устройства вывода сигналов, входящих в аппарат (с. 109). в качестве целевого устройства вывода можно использовать колонки телевизора.

Я хочу управлять внешними устройствами с помощью прилагаемого пульта ДУ...

Необходимо зарегистрировать коды дистанционного управления внешних устройств (таких как телевизор и BD/DVD-проигрыватели) (с. 123).

Я хочу изменить язык экранного меню...

В разделе "Языки" меню "Настройка" можно выбрать один из следующих языков: английский, японский, французский, немецкий, испанский, русский, итальянский или китайский (с. 40).

Я хочу обновить встроенное программное обеспечение...

Используйте пункт "FIRM UPDATE" в меню "ADVANCED SETUP" для обновления встроенного программного обеспечения аппарата (с. 122). Если аппарат подключен к Интернету, при выходе обновления встроенного программного обеспечения на экране телевизора появится соответствующее сообщение (с. 128).

Имеется также множество других параметров, с помощью которых можно настраивать аппарат. Подробнее об этом см. на следующих страницах.

- Настройка входного сигнала (с. 92)
- Настройки SCENE (с. 95)
- Настройка звуковых программ и декодера окружающего звучания (с. 98)
- Настройки различных функций (с. 101)
- Просмотр информации (о сигнале аудио, сигнале видео и т. д.) (с. 118)
- Настройки системы (с. 119)

Названия компонентов и их функции

Передняя панель

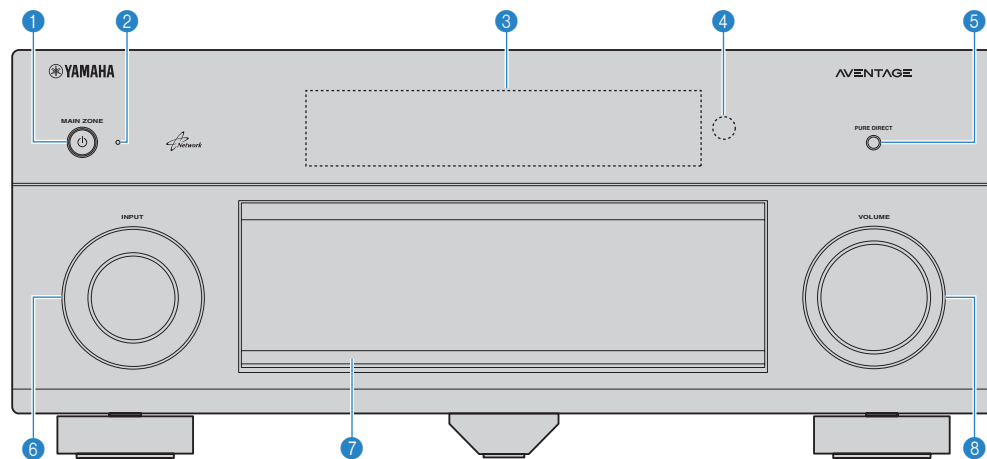

1 Кнопка MAIN ZONE

Включение/выключение (переход в режим ожидания) аппарата.

2 Индикатор режима ожидания

Загорается, когда аппарат находится в режиме ожидания, в любом из следующих случаев:

- Режим HDMI Контроль включен (с. 109)
- Режим В режим ожидания включен (с. 110)
- Режим Сеть режим ожидания включен (с. 111)
- Заряжается iPod (с. 65)

3 Дисплей передней панели

Отображение информации (с. 10).

4 Сенсор ДУ

Получает сигналы с пульта ДУ (с. 5).

5 Кнопка PURE DIRECT

Включение/выключение режима Pure Direct (с. 57).

6 Ручка INPUT

Выбор источника входного сигнала.

7 Дверца передней панели

Для защиты элементов управления и гнезд (с. 9).

8 Ручка VOLUME

Регулировка громкости.

Открытие дверцы передней панели

- Для использования органов управления или гнезд за дверцей передней панели легко нажмите нижнюю часть дверцы, чтобы открыть ее. Держите дверцу закрытой, если органы управления и гнезда за дверцей передней панели не используются. (Осторожно, не защемите пальцы.)

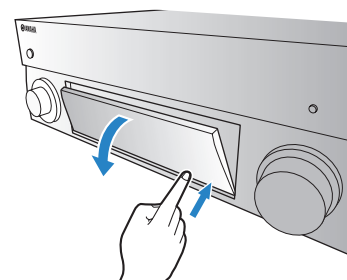

■ Внутренняя сторона крышки передней панели

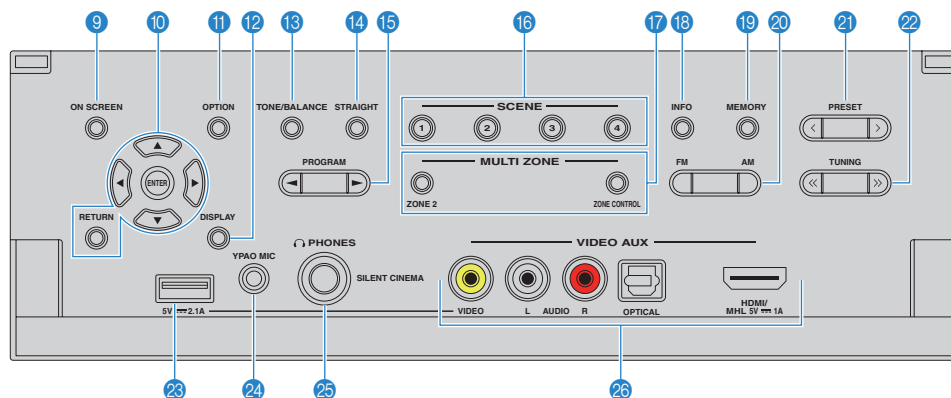

9 Кнопка ON SCREEN

Вывод экранного меню на телевизор.

10 Клавиши управления меню

Клавиши курсора Выбор меню или параметра.
ENTER Подтверждение выбранного пункта.
RETURN Возврат к предыдущему экрану.

11 Кнопка OPTION

Отображение меню опций (с. 87).

12 Кнопка DISPLAY

Отображение информации о состоянии аппарата на телевизоре (с. 86).

13 Кнопка TONE/BALANCE

Регулировка высокочастотного и низкочастотного диапазона выходного звука (с. 88).
 Регулировка баланса громкости правого/левого канала для Zone2 (с. 85).

14 Кнопка STRAIGHT

Включение и выключение режима прямого декодирования (с. 56).

15 Кнопки PROGRAM

Выбор звуковой программы или декодера окружающего звучания (с. 52).

16 Кнопки SCENE

Выбор сохраненного источника входного сигнала, звуковой программы и различных настроек одним нажатием. а также включение аппарата, когда он находится в режиме ожидания (с. 50).

17 Кнопки MULTI ZONE

ZONE 2 Включение и выключение аудиовыхода в зону Zone2 (с. 84).
ZONE CONTROL Изменение зоны (основная зона или Zone2) с помощью кнопок и ручек на передней панели (с. 84).

18 Кнопка INFO

Выбор информации, отображаемой на дисплее передней панели (с. 86).

19 Кнопка MEMORY

Сохранение FM/AM-станций в качестве предустановленных радиостанций (с. 59).

20 Кнопки FM и AM

Переключение между диапазонами FM и AM (с. 58).

21 Кнопки PRESET

Выбор предустановленной FM/AM-радиостанции (с. 59).

22 Кнопки TUNING

Выбор радиочастоты (с. 58).

23 Гнездо USB

Для подключения запоминающего устройства USB (с. 69) или iPod (с. 65).

24 Гнездо YPAO MIC

Для подключения прилагаемого микрофона YPAO (с. 41).

25 Гнездо PHONES

Для подключения наушников.

26 Гнезда VIDEO AUX

Для подключения устройства, такого как видекамера и игровая консоль (с. 34, 35) или смартфон (с. 35).

Дисплей передней панели (индикаторы)

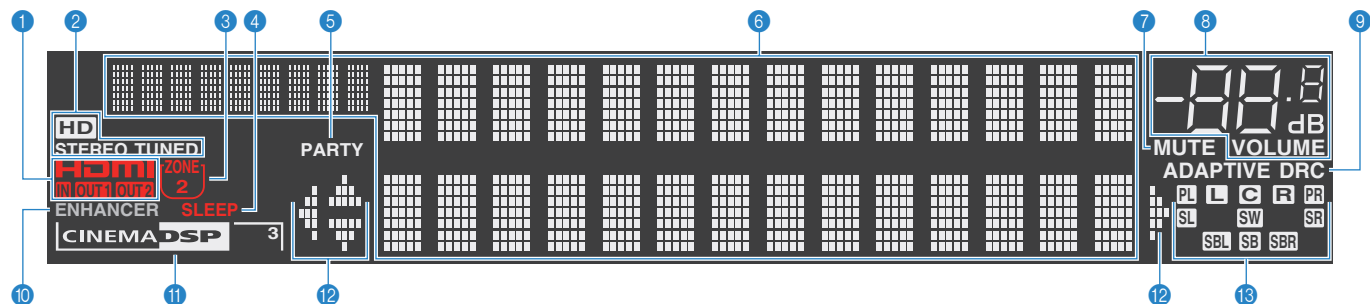

1 HDMI

Загорается, когда поступает или выводится сигнал HDMI.

IN

Загорается, когда поступает входной сигнал HDMI.

OUT1/OUT2

Указывает гнезда HDMI OUT, с которых в данный момент выводится сигнал HDMI.

2 STEREO

Загорается при приеме аппаратом стереофонического радиосигнала FM.

TUNED

Загорается при приеме аппаратом сигнала радиостанции FM/AM.

HD

(только модель для США)

Загорается при приеме аппаратом сигнала радиостанции HD Radio.

3 ZONE2

Загорается при включенном Zone2 (с. 84).

4 SLEEP

Загорается при включенном таймере сна.

5 PARTY

Загорается, когда аппарат работает в режиме вечеринки. (с. 85)

6 Окно информации

Используется для отображения текущего состояния (например, названия источника входного сигнала и названия режима звучания). Можно переключать отображаемую информацию, нажимая кнопку INFO (с. 86).

7 MUTE

Мигает во время приглушения аудиосигнала.

8 Индикатор громкости

Используется для отображения текущей громкости.

9 ADAPTIVE DRC

Загорается при работе Adaptive DRC (с. 88).

10 ENHANCER

Загорается при работе Compressed Music Enhancer (с. 57).

11 CINEMA DSP

Загорается при работе CINEMA DSP (с. 53). "CINEMA DSP 3" загорается при активированном CINEMA DSP 3D (с. 53).

12 Индикаторы курсора

Показывают работающие в настоящее время клавиши курсора.

13 Индикаторы колонок

Используются для обозначения разъемов колонок, через которые выводятся сигналы.

L Фронтальная колонка (левая)

R Фронтальная колонка (правая)

C Центральная колонка

SL Колонка окружающего звучания (левая)

SR Колонка окружающего звучания (правая)

SBL Тыловая колонка окружающего звучания (левая)

SBR Тыловая колонка окружающего звучания (правая)

SB Тыловая колонка окружающего звучания

PL Фронтальная колонка присутствия (левая)

PR Фронтальная колонка присутствия (правая)

SW Сабвуфер

Задняя панель

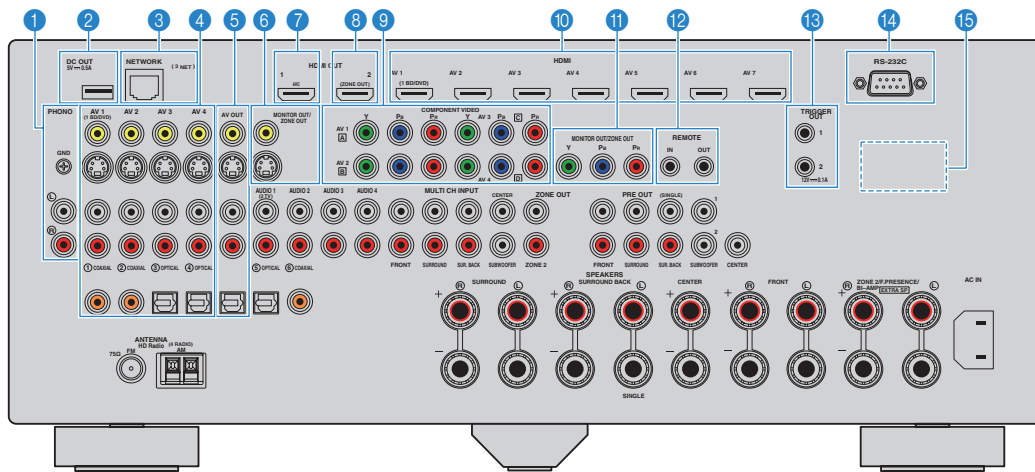

(Модель для США)

* Область вокруг выходных видео-/аудиогнезд обозначена белым цветом непосредственно на устройстве, чтобы избежать ошибок при подключении.

1 Гнезда PHONO

Для подключения к проигрывателю (с. 33).

2 Гнездо DC OUT

Для подключения к дополнительной принадлежности.

3 Гнездо NETWORK

Для подключения к сети (с. 37).

4 Гнезда AV 1–4

Для подключения к воспроизводящим видео-/аудиоустройствам и ввода видео-/аудиосигнала (с. 31).

5 Гнезда AV OUT

Для вывода видео- и аудиосигнала на записывающее устройство (например, видеомэгнитофон) (с. 37).

6 Гнезда MONITOR OUT/ZONE OUT (композитное видео/S-video)

Для подключения к телевизору, который поддерживает композитный видеосигнал или сигнал S-video, и вывода видеосигналов (с. 30) или для подключения к видеомонитору Zone2 (с. 81).

7 Гнезда HDMI OUT 1

Для подключения к HDMI-совместимым телевизорам с целью вывода видео-/аудиосигнала (с. 26). При использовании функции ARC аудиосигнал телевизора может также вводиться через гнездо HDMI OUT 1.

8 Гнездо HDMI OUT 2 (ZONE OUT)

Для подключения к телевизору, который поддерживает HDMI-подключения, и вывода аудио/видеосигналов (с. 31) или для подключения к совместимому с HDMI устройству, используемому в Zone2 или (с. 82).

9 Гнезда COMPONENT VIDEO (AV 1–4)

Для подключения к воспроизводящим видеоустройствам, поддерживающим компонентный видеосигнал, и ввода видеосигнала (с. 32).

10 Гнезда HDMI (AV 1–7)

Для подключения к воспроизводящим устройствам, совместимым со стандартом HDMI, и для подачи видео-/аудиосигналов (с. 31).

11 Гнезда MONITOR OUT/ZONE OUT (компонентное видео)

Для подключения к телевизору, который поддерживает компонентный видеосигнал, и вывода видеосигналов (с. 30) или для подключения к видеомонитору Zone2 (с. 81).

12 Гнезда REMOTE IN/OUT

Для подключения к приемнику/передатчику инфракрасного сигнала, позволяющему управлять аппаратом и другими устройствами из другого помещения (с. 83).

13 Гнезда TRIGGER OUT 1–2

Для подключения к устройствам, поддерживающему функцию триггера (с. 38).

14 Разъем RS-232C

Данный разъем расширения управления предназначен для специализированной установки. Обратитесь к дилеру для получения подробной информации.

15 VOLTAGE SELECTOR

(Только общая модель) Выбор положения переключателя в зависимости от величины напряжения в данном регионе (с. 39).

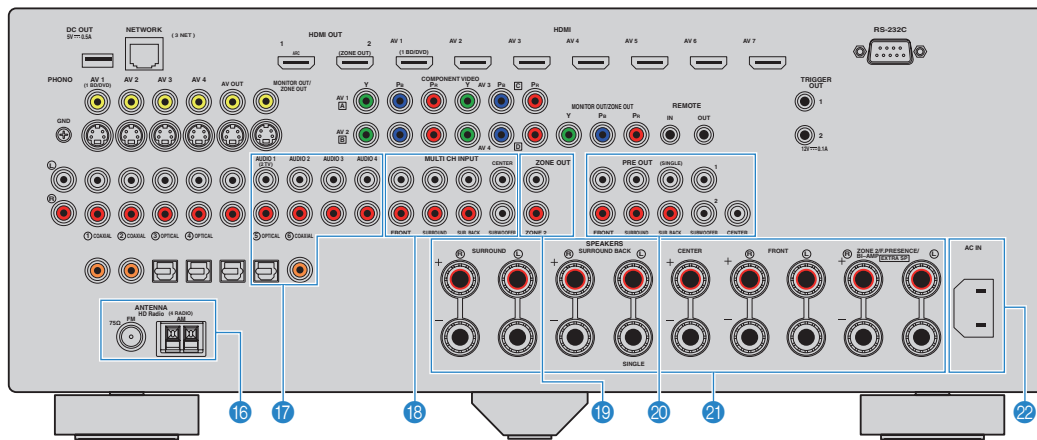

(Модель для США)

* Область вокруг выходных видео/аудиогнезд обозначена белым цветом непосредственно на устройстве, чтобы избежать ошибок при подключении.

16 Гнезда ANTENNA

Для подключения к антеннам FM и AM (с. 36).

17 Гнезда AUDIO 1-4

Для подключения к воспроизводящим аудиоустройствам и ввода аудиосигнала (с. 33).

18 Гнезда MULTI CH INPUT

Для подключения к устройству, поддерживающему многоканальный вывод сигналов, и ввода аудиосигналов (с. 38).

19 Гнезда ZONE OUT

Для подключения внешнего усилителя, используемого в Zone2, для вывода сигнала аудио (с. 81).

20 Гнезда PRE OUT

Для подключения к сабвуферу со встроенным усилителем (с. 18) или к внешнему усилителю мощности (с. 24).

21 Разъемы SPEAKERS

Для подключения к колонкам (с. 15).

22 Гнездо AC IN

Для подключения поставляемого силового кабеля (с. 39).

Пульт ДУ

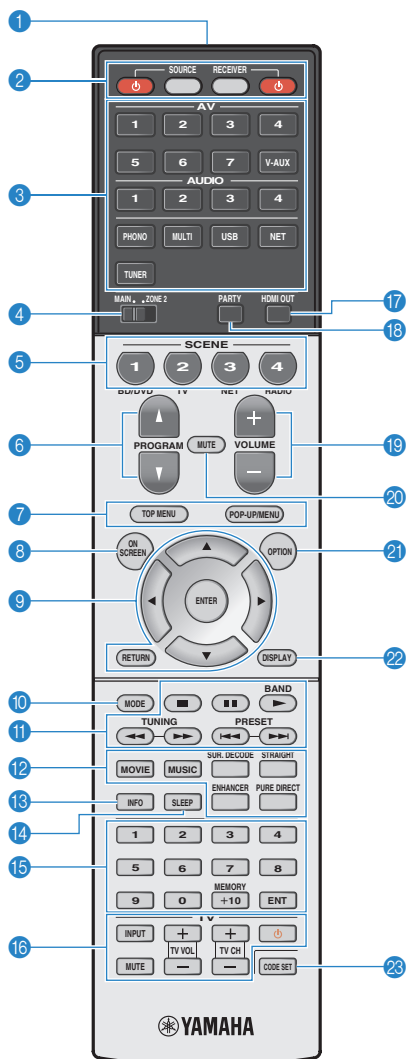

- 1 **Передатчик сигнала ДУ**
Передача инфракрасных сигналов.
- 2 **Клавиша SOURCE**
Включение и выключение внешнего устройства.
Клавиша SOURCE
Настройка пульта ДУ для управления внешними устройствами (с. 124). После нажатия эта кнопка загорается зеленым.
Клавиша RECEIVER
Настройка пульта ДУ для управления аппаратом (с. 124). После нажатия эта кнопка загорается оранжевым.
Клавиша RECEIVER
Включение/выключение (переход в режим ожидания) аппарата.
- 3 **Клавиши выбора входа**
Выбор источника входного сигнала для воспроизведения.
AV 1-7 Гнезда AV 1-7
V-AUX Гнезда VIDEO AUX (на передней панели)
AUDIO 1-4 Гнезда AUDIO 1-4
PHONO Гнезда PHONO
MULTI Гнезда MULTI CH INPUT
USB Гнездо USB (на передней панели)
NET Гнездо NETWORK (нажимайте до тех пор, пока не будет выбран нужный сетевой источник)
TUNER Радио FM/AM
- 4 **Переключатель MAIN/ZONE2**
Изменение зоны (основная зона или Zone2) с помощью пульта ДУ (с. 84).
- 5 **Кнопки SCENE**
Выбор сохраненного источника входного сигнала, звуковой программы и различных настроек одним нажатием, а также включение аппарата, когда он находится в режиме ожидания (с. 50).
- 6 **Кнопки PROGRAM**
Выбор звуковой программы (с. 52).
- 7 **Клавиши управления внешним устройством**
Выбор меню для внешних устройств (с. 124).
- 8 **Клавиша ON SCREEN**
Вывод экранного меню на телевизор.
- 9 **Клавиши управления меню**
Клавиши курсора Выбор меню или параметра.
ENTER Подтверждение выбранного пункта.
RETURN Возврат к предыдущему экрану.
- 10 **Клавиша MODE**
Переключение в режимы работы iPod (с. 67). (Только модель для США) Выбор звуковой программы HD Radio (с. 60).
- 11 **Клавиши радио**
Управление радио FM/AM, когда в качестве входного источника выбран "TUNER" (с. 58).
BAND Переключение между диапазонами радио FM и AM.
PRESET Выбор предустановленной станции.
TUNING Выбор радиочастоты.
- 12 **Клавиши управления внешним устройством**
Позволяет включать воспроизведение и выполнять другие операции на внешних устройствах, когда выбран любой источник входного сигнала, кроме "TUNER" (с. 124).
- 13 **Клавиши выбора режима звучания**
Выбор режима звучания (с. 52).
- 14 **Клавиша INFO**
Выбор информации, отображаемой на дисплее передней панели (с. 86).
- 15 **Клавиша SLEEP**
Автоматическое переключение аппарата в режим ожидания через заданный период времени (таймер сна). Нажимайте, чтобы задать период (120 мин., 90 мин., 60 мин., 30 мин., выключено).
- 16 **Цифровые клавиши**
Позволяет вводить цифровые значения, например радиочастоты.
Клавиша MEMORY
Сохранение радиостанций FM/AM в качестве предустановок (с. 59).
- 17 **Клавиши управления телевизором**
Позволяет выбрать ТВ-вход, регулировать уровень громкости и выполнять другие операции для ТВ (с. 123).
- 18 **Клавиша HDMI OUT**
Выбор гнезд HDMI OUT, которые будут использоваться для вывода сигнала аудио/видео (с. 49).
- 19 **Клавиша PARTY**
Включение и выключение режима вечеринки (с. 85).
- 20 **Клавиши VOLUME**
Регулировка громкости.
- 21 **Клавиша MUTE**
Приглушение выводимого звука.
- 22 **Клавиша OPTION**
Отображение меню опций (с. 87).
- 23 **Клавиша DISPLAY**
Отображение информации о состоянии аппарата на телевизоре (с. 86).
- 24 **Клавиша CODE SET**
Регистрирует коды дистанционного управления внешними устройствами на пульте ДУ (с. 123).



• Прежде чем возможно будет управление внешними устройствами с помощью пульта ДУ, необходимо сохранить коды пульта ДУ (с. 123).

ПОДГОТОВКА

Общая процедура настройки

1 Подключение колонок (с. 15)

Базовая конфигурация колонок (с. 16)

Выберите расположение колонок и подключите колонки к аппарату.

Расширенная конфигурация колонок (с. 20)

Используйте соединения двухканального усиления, увеличение числа каналов (с помощью внешнего усилителя мощности) или конфигурации нескольких зон для усовершенствования системы.

2 Подключение телевизора (с. 26)

Подключите телевизор к аппарату.

3 Подключение воспроизводящих устройств (с. 31)

Вы можете подключать к аппарату видеоустройства (например, BD/DVD-проигрыватели) и аудиоустройства (например, CD-проигрыватели).

4 Подключение FM/AM-антенн (с. 36)

Подключите прилагаемые FM/AM-антенны к аппарату.

5 Подключение к сети (с. 37)

Подключите аппарат к сети.

6 Подключение других устройств (с. 37)

Подключите внешние устройства, например записывающие устройства.

7 Подключение кабеля питания (с. 39)

После того как вышеуказанные подключения будут выполнены, вставьте силовой кабель.

8 Выбор языка экранного меню (с. 40)

Выберите нужный язык экранного меню (по умолчанию: английский).

9 Автоматическая оптимизация настроек колонок (УРАО) (с. 41)

Оптимизируйте настройки колонок, такие как баланс громкости и акустические параметры, с учетом вашего помещения (УРАО).

Подготовка полностью завершена. Наслаждайтесь воспроизведением фильмов, музыки, радио и другого содержимого с помощью данного аппарата!

1 Подключение колонок

Данный аппарат имеет 7 встроенных усилителей. к нему можно подключить от 2 до 9 колонок и до 2 сабвуферов для создания в комнате любимого акустического пространства. Для усовершенствования системы также можно использовать соединения двухканального усиления, увеличение числа каналов (с помощью внешнего усилителя мощности) или конфигурации нескольких зон (с. 20).

Предупреждение

- По умолчанию аппарат настроен на использование колонок с сопротивлением 8 Ом. При подключении колонок на 6 Ом установите сопротивление колонок аппарата в положение "6 Ω MIN". в этом случае также можно использовать колонки на 4 Ом в качестве фронтальных. Более подробные сведения см. в разделе "Изменение значения импеданса колонок" (с. 18).

Функции каждой колонки

Тип колонок	Сокр.	Функция
Фронт левый	FL	Для воспроизведения звука правого/левого каналов (стереозвук).
Фронт правый	FR	
Центр	C	Для воспроизведения звуков центрального канала (например, диалоги и вокал).
Тыл левый	SL	Для воспроизведения звука правого/левого каналов окружающего звучания (стереозвук). Колонки окружающего звучания также воспроизводят звук тыловых колонок окружающего звучания, если те не подключены.
Тыл правый	SR	
Центр.тыл.лев.	SBL	Для воспроизведения звука тылового правого/левого каналов окружающего звучания (стереозвук).
Центр.тыл.прав.	SBR	
Фронтальная колонка присутствия (левая)	FPL	Для воспроизведения звуков эффекта CINEMA DSP. Использование фронтальных колонок присутствия в сочетании с эффектом CINEMA DSP 3D (с. 53) позволяет создавать в помещении естественные трехмерные звуковые поля.
Фронтальная колонка присутствия (правая)	FPR	
Сабвуфер	SW	Для воспроизведения звуков канала LFE (низкочастотного эффекта) и усиления басовой составляющей других каналов. Канал считается как "0.1". К аппарату можно подключить два сабвуфера и расположить их по правой и левой (передней и задней) сторонам комнаты.



- Для создания полного эффекта объемных звуковых полей рекомендуем использовать фронтальные колонки присутствия. Даже если фронтальные колонки присутствия не подключены (с. 53), аппарат, используя фронтальные колонки, центральную колонку и колонки окружающего звучания, автоматически создает Virtual Presence Speaker (VPS) для воссоздания объемных звуковых полей.
- Для справки обратитесь к "Идеальному расположению колонок" (диаграмма справа). Изменять расположение колонок точно в соответствии с этой диаграммой не требуется, так как с помощью функций YPAO аппарата можно автоматически оптимизировать настройки колонок (такие, как расстояние) для конкретного расположения колонок.
- При использовании только одной тыловой колонки окружающего звучания, разместите колонку прямо позади положения прослушивания (посередине между точками "SBL" и "SBR", указанными на диаграмме).

Идеальное расположение колонок

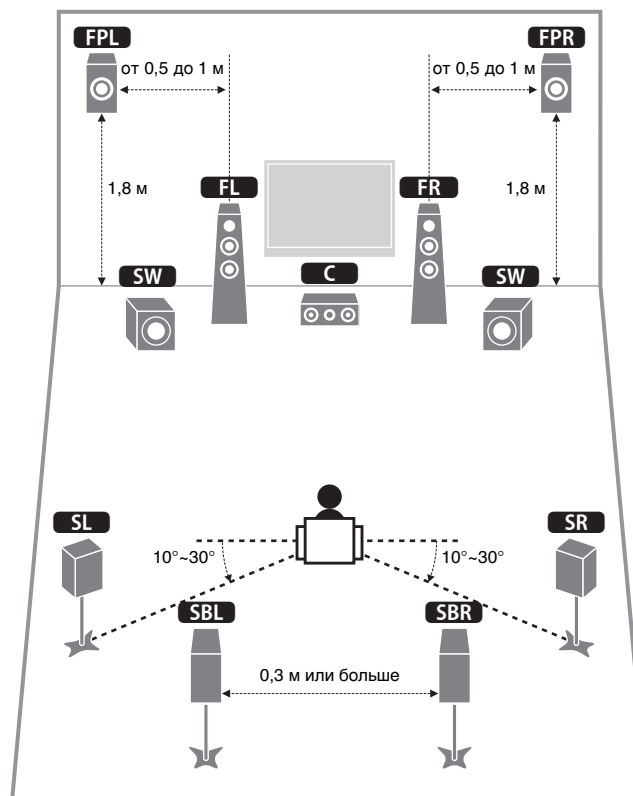

Базовая конфигурация колонок

Размещение колонок в комнате

В зависимости от числа колонок разместите колонки и сабвуфер в комнате. в этом разделе описаны типичные примеры расположения колонок.

7.1+2-канальная система (с использованием тыловых колонок окружающего звучания и фронтальных колонок присутствия)

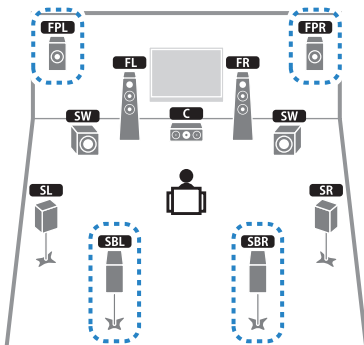

Эта система колонок позволяет добиться максимальной производительности аппарата, при которой пользователь может наслаждаться естественным объемным звуковым полем при воспроизведении любого содержимого.



- Тыловые колонки окружающего звучания и фронтальные колонки присутствия воспроизводят звук не одновременно. Аппарат автоматически переключает используемые колонки в зависимости от выбранного эффекта CINEMA DSP (с. 53).

7.1-канальная система (с использованием фронтальных колонок присутствия)

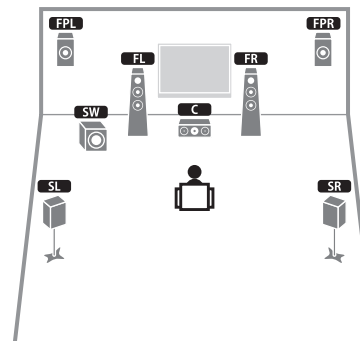

Используя фронтальные колонки присутствия, эта система автоматически создает совершенно естественное объемное звуковое поле, благодаря чему подходит для содержимого с 5.1-канальным звуком.

7.1-канальная система (с использованием тыловых колонок окружающего звучания)

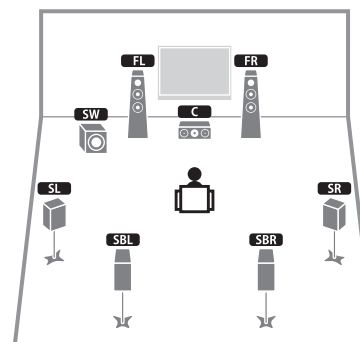

Используя фронтальные колонки, центральную колонку и колонки окружающего звучания, система автоматически создает Virtual Presence Speaker (VPS) для воссоздания объемного звукового поля, а тыловые колонки окружающего звучания позволят вам наслаждаться эффектом расширенного окружающего звучания.

5.1-канальная система

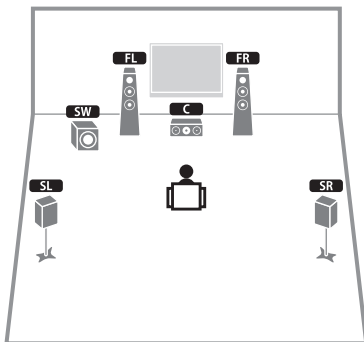

Используя фронтальные колонки, центральную колонку и колонки окружающего звучания, эта система автоматически создает Virtual Presence Speaker (VPS) для воссоздания объемного звукового поля и подходит для воспроизведения содержимого с 5.1-канальным звуком.

Фронтальная 5.1-канальная система

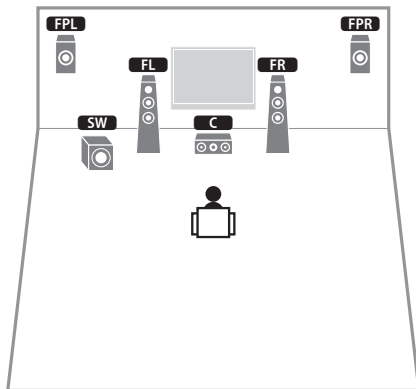

Используя фронтальные колонки присутствия, эта система автоматически формирует естественное объемное звуковое поле и создает виртуальные колонки окружающего звучания, используя фронтальные колонки, что позволяет наслаждаться многоканальным окружающим звучанием (Virtual CINEMA DSP).

2.1-канальная система

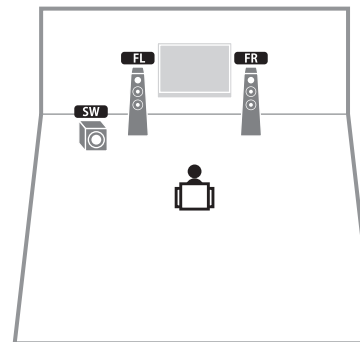

Даже если колонки окружающего звучания не подключены, аппарат создает виртуальные колонки окружающего звучания, используя фронтальные колонки, что позволяет наслаждаться многоканальным окружающим звучанием (Virtual CINEMA DSP).



- Добавьте центральную колонку, чтобы создать 3.1-канальную систему.

Настройка импеданса колонок

По умолчанию аппарат настроен на использование колонок с сопротивлением 8 Ом. При подключении колонок на 6 Ом установите сопротивление колонок в положение “6 Ω MIN”. в этом случае также можно использовать колонки на 4 Ом в качестве фронтальных.

1 Перед подключением колонок подключите силовой кабель к настенной розетке переменного тока.

2 Удерживая нажатой кнопку STRAIGHT на передней панели, нажмите кнопку MAIN ZONE .

MAIN ZONE  STRAIGHT

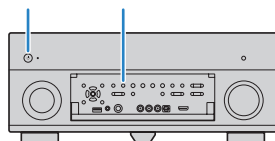

3 Убедитесь, что на передней панели отображается сообщение “SPEAKER IMP.”.



4 Нажмите STRAIGHT, чтобы выбрать значение “6 Ω MIN”.

5 Нажмите кнопку MAIN ZONE , чтобы перевести аппарат в режим ожидания, и отключите от розетки переменного тока силовой кабель.

Все готово для подключения колонок.

Подключение колонок

Подключите колонки, размещенные в комнате, к аппарату.

Предупреждение

- Перед подключением колонок извлеките из настенной розетки переменного тока силовой кабель аппарата и выключите сабвуфер.
- Убедитесь, что жилы кабеля колонки не соприкасаются между собой и не контактируют с металлическими деталями аппарата. Это может привести к повреждению аппарата или колонок. в случае короткого замыкания цепи кабеля колонки при включении аппарата на дисплее передней панели появится сообщение “Check SP Wires”.

Колонки, которые необходимо подключить

Комната	Тип колонок	Сокр.	Система колонок (число каналов)				Назн. мощн. ус. (с. 103)
			7+2	7	5	2	
Основная зона	Фронт левый	FL	●	●	●	●	Basic (по умолчанию)
	Фронт правый	FR	●	●	●	●	
	Центр	C	●	●	●		
	Тыл левый	SL	●	●	○*3		
	Тыл правый	SR	●	●	○*3		
	Центр. тыл. лев.	SBL	●	○*1			
	Центр. тыл. прав.	SBR	●	○*1			
	Фронтальная колонка присутствия (левая)	FPL	●	○*2	○*4		
	Фронтальная колонка присутствия (правая)	FPR	●	○*2	○*4		

Если используется семь колонок, рекомендуется использовать две из них в качестве тыловых колонок окружающего звучания (*1) или фронтальных колонок присутствия (*2).

Если используются пять колонок, рекомендуется использовать две из них в качестве колонок окружающего звучания (*3) или фронтальных колонок присутствия (*4).



- К аппарату также можно подключить до 2 сабвуферов (со встроенным усилителем).
- Сведения об использовании внешнего усилителя мощности (усилитель Hi-Fi и т. д.) для усовершенствования качества звучания см. в разделе “Подключение внешнего усилителя мощности” (с. 24).

Кабели, необходимые для подключения (продаются отдельно)

Кабели колонок (по числу колонок)



Штекерный аудиокабель (два для подключения двух сабвуферов).



Диаграмма подключения

Подключите колонки к аппарату в соответствии со следующей диаграммой.

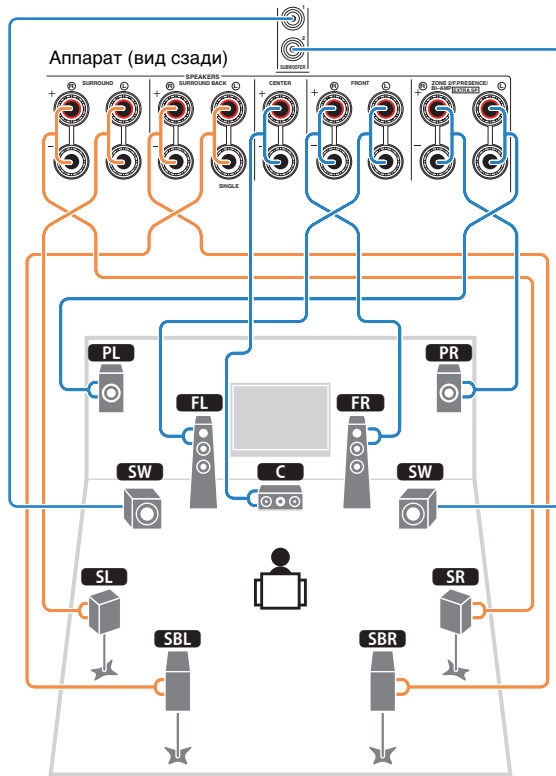

- Если используется только одна тыловая колонка окружающего звучания, подключите ее к гнезду SINGLE (слева).

Подключение кабелей колонок

Кабели колонок состоят из двух проводников. Один подключается к отрицательному (-) разъему аппарата и колонки, а другой – к положительному (+). Если провода имеют разный цвет, чтобы их нельзя было перепутать, подключите черный провод к отрицательному разъему, а другой провод — к положительному.

- 1 Снимите приблизительно 10 мм изоляции на концах кабеля колонки и надежно скрутите оголенные части проводов.
- 2 Открутите разъем на колонке.
- 3 Вставьте оголенные провода кабеля колонки в щель на боковой стороне разъема (правой верхней или левой нижней).
- 4 Затяните разъем.

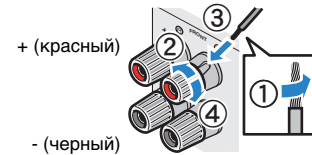

+ (красный)

- (черный)

Использование вилки штекерного типа

(Только в моделях для США, Канады, Китая, Австралии и в общих моделях)

- 1 Затяните разъем на колонке.
- 2 Вставьте вилку штекерного типа в торец разъема.

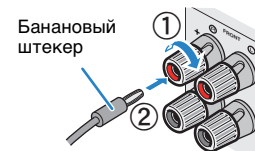

Банановый штекер

Подключение к сабвуферу (со встроенным усилителем)

Для подключения сабвуфера используйте штекерный аудиокабель.

Штекерный аудиокабель

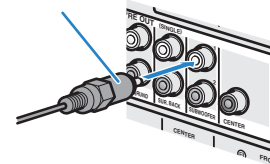

Расширенная конфигурация колонок

Помимо базовой конфигурации колонок (с. 16) для усовершенствования системы данный аппарат также позволяет реализовывать следующие конфигурации колонок.

Использование четырех внутренних усилителей для фронтальных колонок для получения звука более высокого качества

Соединение двухканального усиления

(Пример)



Применение внешнего усилителя мощности (усилитель Hi-Fi и т. д.) для создания расширенной системы

Расширение каналов усилителя мощности

(Пример)

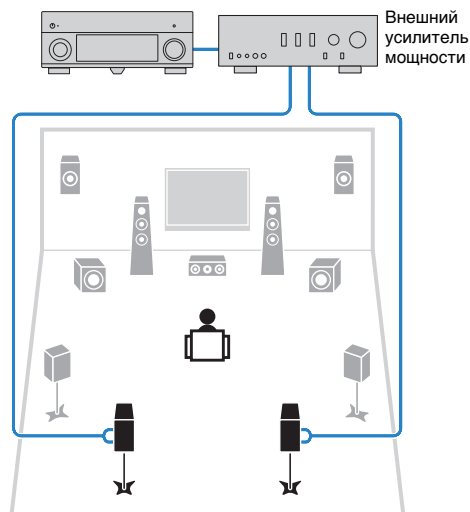

Использование дополнительных внутренних усилителей для подключения стерео колонок из другой комнаты

Конфигурация нескольких зон

(Пример)

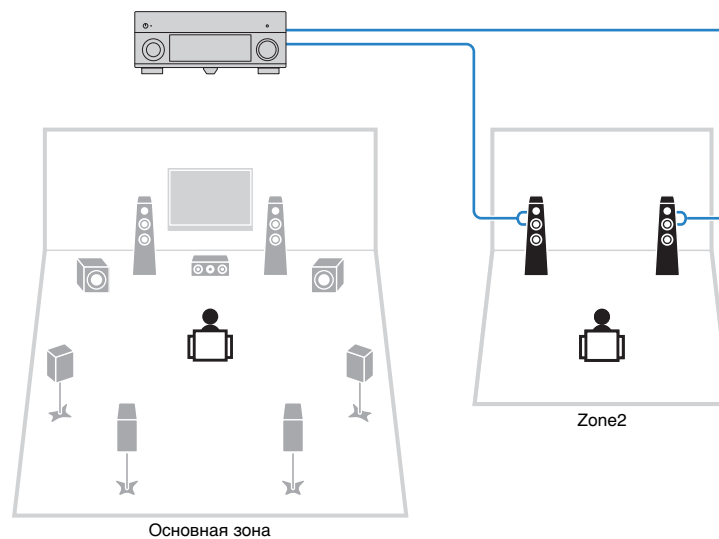

Возможные конфигурации колонок

Основная зона			Несколько зон	Назн. мощн. ус. (с. 103)	Стр.
Выходных каналов (макс.)	Двухканальное усиление	Внешний усилитель мощности (обязательный компонент)			
5	○			5ch BI-AMP	21
7	○	Центр. тылы		5ch BI-AMP +SB	22
7			+1 (Zone2)	7ch +1ZONE	22



- При реализации одной из следующих конфигураций необходимо задать настройку "Назн. мощн. ус." (с. 103) в меню "Настройка".

5ch BI-AMP

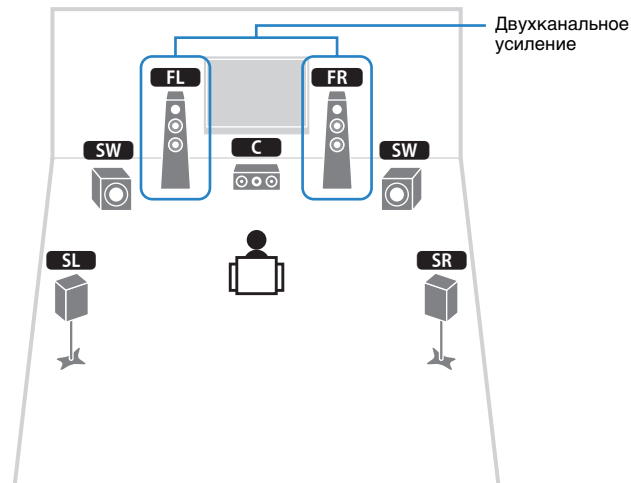

Колонка	Подключить к
FL FR	FRONT и EXTRA SP (подключение с двухканальным усилением)
C	CENTER
SL SR	SURROUND
SBL SBR	(не используется)
FPL FPR	(не используется)
SW	SUBWOOFER 1-2

5ch BI-AMP +SB

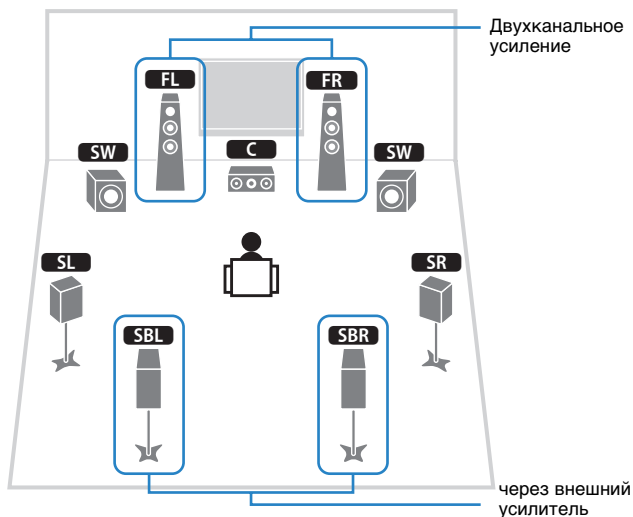

Колонка	Подключить к
FL FR	FRONT и EXTRA SP (подключение с двухканальным усилением)
C	CENTER
SL SR	SURROUND
SBL SBR	SUR.BACK (PRE OUT) через внешний усилитель мощности
FPL FPR	(не используется)
SW	SUBWOOFER 1-2

7ch +1ZONE

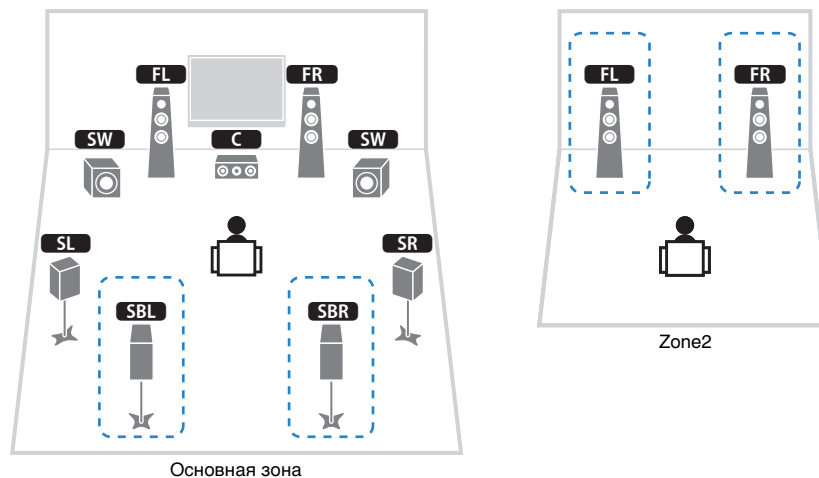

Колонка	Подключить к
FL FR	FRONT
C	CENTER
SL SR	SURROUND
SBL SBR	SURROUND BACK
FPL FPR	(не используется)
SW	SUBWOOFER 1-2
Zone2 колонки	EXTRA SP



- Если включен вывод сигнала в Zone2 (с. 84), тыловые колонки окружающего звучания в основной зоне не выводят звук.

■ Подключение фронтальных колонок, поддерживающих соединения с двухканальным усилением

Если используются фронтальные колонки, поддерживающие подключения с двухканальным усилением, подключите эти колонки к разъемам FRONT и разъемам EXTRA SP.

Для активации функции двухканального усиления после подключения кабеля питания настройте параметр "Назн. мощн. ус." (с. 103) в меню "Настройка".

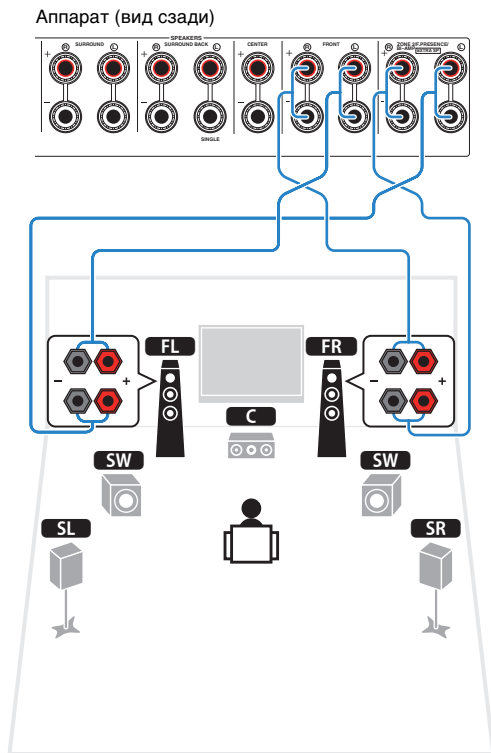

- Разъемы FRONT и EXTRA SP выводят одинаковые сигналы.

Предупреждение

- Перед выполнением соединений двухканального усиления извлеките кронштейны или кабели, соединяющие низкочастотный и высокочастотный динамики. Подробнее смотрите инструкцию по эксплуатации колонок. Если не используются соединения с двухканальным усилением, перед подключением кабелей колонок убедитесь, что перемычки или кабели подключены.

■ Подключение Zone2 колонок

При использовании колонок Zone2 подключите их к разъемам EXTRA SP.

Чтобы использовать разъемы EXTRA SP для колонок Zone2, после подключения кабеля питания аппарата к розетке настройте параметр "Назн. мощн. ус." (с. 103) в меню "Настройка".

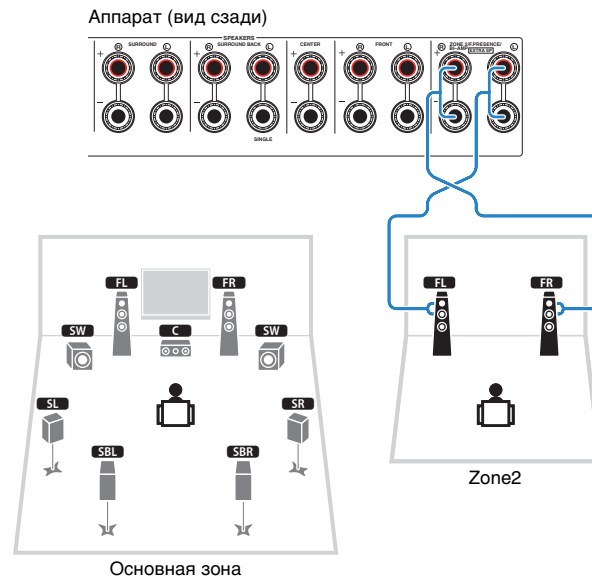

- Колонки Zone2 также можно подключить с помощью внешнего усилителя (с. 81).

Подключение внешнего усилителя мощности

При подключении внешнего усилителя мощности (предварительного усилителя) для усиления выходного сигнала колонок подключите входные разъемы усилителя мощности к гнездам PRE OUT аппарата. Через гнезда PRE OUT будут выводиться сигналы с таким же числом каналов, что и через соответствующие разъемы SPEAKERS.

Предупреждение

- Во избежание появления громких шумов или искаженных звуков перед подключением выполните следующие действия.
 - Перед подключением колонок извлеките из розетки силовой кабель переменного тока аппарата и выключите внешний усилитель мощности.
 - При использовании гнезд PRE OUT не подключайте колонки к соответствующим разъемам SPEAKERS.
 - При использовании предварительного усилителя, не оснащенного обходом регулирования громкости, установите достаточный уровень громкости на предварительном усилителе и зафиксируйте его. в этом случае не подключайте к предварительному усилителю другие приборы (кроме данного аппарата).

Аппарат (вид сзади)

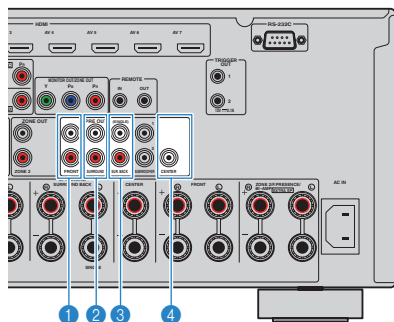

- 1 Гнезда FRONT**
Вывод звука фронтальных каналов.
- 2 Гнезда SURROUND**
Вывод звука каналов окружающего звучания.
- 3 Гнезда SUR. BACK**
Вывод звука тыловых каналов окружающего звучания. При использовании только одной тыловой колонки окружающего звучания подключите внешний усилитель к гнезду SINGLE (слева).
- 4 Гнездо CENTER**
Вывод звука центральных каналов.

(Пример)

Подключение фронтальных колонок через внешний усилитель мощности

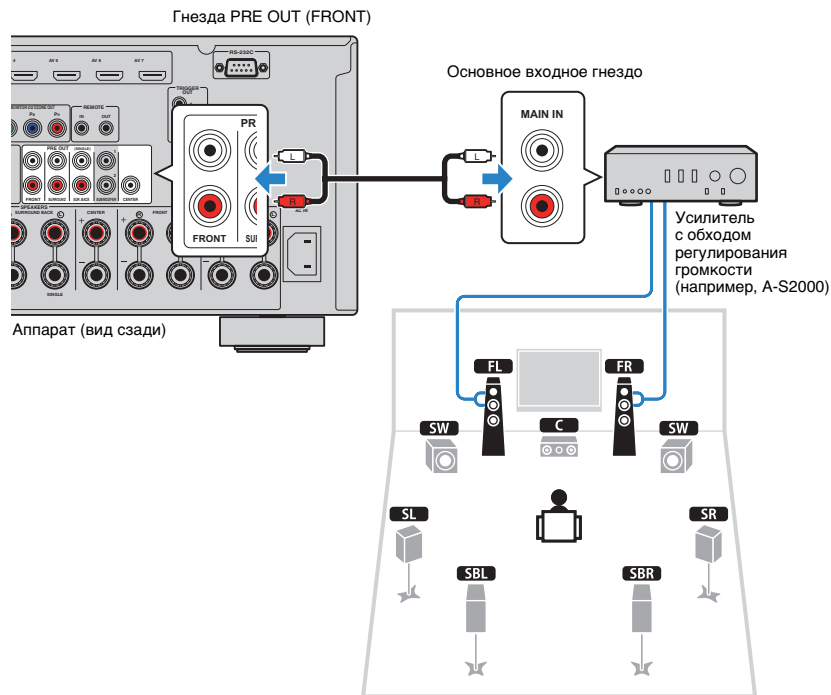

Сведения о внешних усилителях мощности

Рекомендуется использовать усилители мощности, удовлетворяющие следующим критериям.

- С несбалансированными входами
- С обходом регулирования громкости (или без цепи регулирования громкости)
- Выходная мощность: около 100 Вт (от 6 до 8 Ω)

Входные и выходные гнезда и кабели

Видео/аудиогнезда

Гнезда HDMI

Цифровое видео и цифровой звук передаются по одному кабелю. Используйте кабель HDMI.



- Используйте 19-штыревой кабель HDMI с логотипом HDMI. Рекомендуется использовать кабель длиной до 5,0 м, чтобы избежать ухудшения качества сигнала.



- Гнезда HDMI поддерживают функции управления HDMI, Audio Return Channel (ARC) и передачи видео в формате 3D и 4K.
- Используйте высокоскоростные кабели HDMI и наслаждайтесь видео в формате 3D и 4K.

Гнездо HDMI/MHL

Передаёт цифровые видео- и аудиосигналы. Используйте кабель MHL.



- Гнездо VIDEO AUX на фронтальной панели аппарата поддерживает соединения стандартов HDMI и MHL. Используйте кабель, который подходит к гнезду вашего MHL-совместимого мобильного устройства. Для подключения к гнезду VIDEO AUX HDMI-совместимого воспроизводящего устройства используйте кабель HDMI. Дополнительную информацию о подключении через гнездо MHL см. в разделе "Подключение MHL" (с. 35).

Видеогнезда

Гнезда COMPONENT VIDEO

Передача видеосигналов с разделением на три компонента: яркость (Y), насыщенность синего цвета (Pb) и насыщенность красного цвета (Pr). Используйте компонентный видеокабель с тремя штекерами.

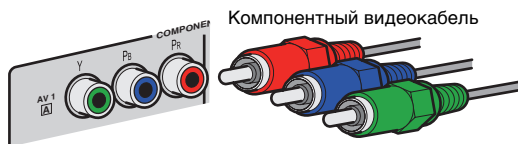

Гнездо S VIDEO

Используется для передачи сигналов S-video, включающих компоненты яркости (Y) и цветности (C). Используйте кабель S-видео.

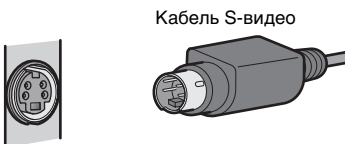

Гнезда VIDEO

Используются для передачи аналогового видеосигнала. Используйте штекерный видеокабель.



Аудиогнезда

Гнезда OPTICAL

Используются для передачи цифрового видеосигнала. Используйте цифровой оптический кабель. Перед использованием кабеля снимите защиту конца (если имеется).



Гнезда COAXIAL

Используются для передачи цифрового видеосигнала. Используйте цифровой коаксиальный кабель.

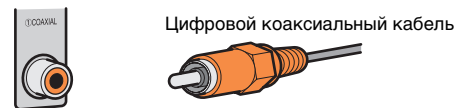

Гнезда AUDIO

Используются для передачи аналогового стереофонического аудиосигнала. Используйте штекерный стереокабель (кабель RCA).

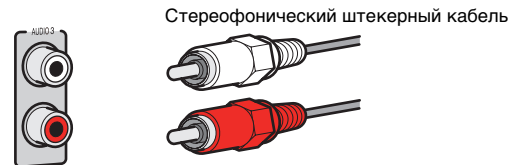

2 Подключение телевизора

Подключите к аппарату телевизор для вывода на него входного видеосигнала аппарата. Вы также можете воспроизводить звук с телевизора на аппарате. Способ подключения зависит от функций и гнезд телевизора для входных видеосигналов. Для выбора способа подключения см. инструкцию по эксплуатации телевизора.

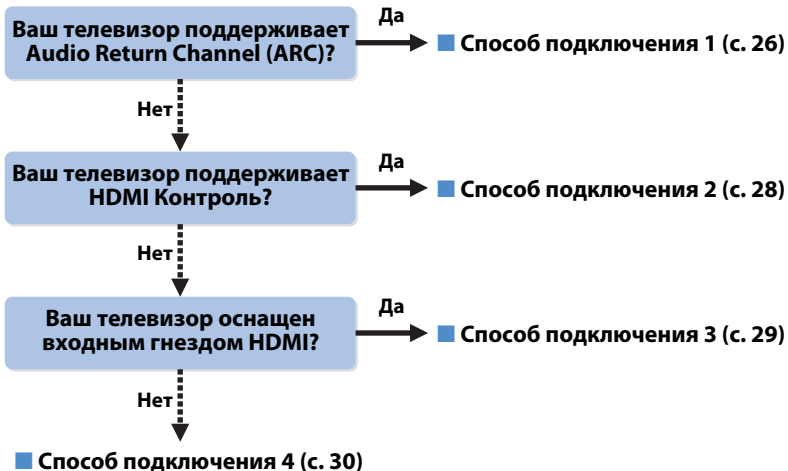

Сведения об управлении HDMI

Управление HDMI позволяет управлять внешними устройствами по интерфейсу HDMI. Если вы с помощью кабеля HDMI подключите к аппарату телевизор, поддерживающий управление HDMI, то сможете управлять включением и выключением аппарата и регулировать его громкость с помощью пульта ДУ телевизора. Также вы сможете управлять воспроизводящими устройствами (такими как BD/DVD-проигрыватель, поддерживающий управление HDMI), подключенными к аппарату с помощью кабеля HDMI. Более подробные сведения см. в разделе "HDMI Контроль" (с. 141).

Функция Audio Return Channel (ARC)

Функция ARC позволяет передавать аудиосигналы в обоих направлениях с помощью управления HDMI. Если вы с помощью одного кабеля HDMI подключите к аппарату телевизор, поддерживающий управление HDMI и ARC, вы можете выводить видео/аудиосигнал на телевизор или принимать входной аудиосигнал с телевизора на аппарат.

Способ подключения 1 (телевизор, совместимый с функциями HDMI-контроль/ARC)

Соедините аппарат и телевизор с помощью кабеля HDMI.



- Дальнейшее описание предполагает, что вы не изменяли параметры "HDMI" (с. 109) в меню "Настройка".
- HDMI Контроль доступен только для гнезда HDMI OUT 1.
- Используйте кабель HDMI, поддерживающий функцию ARC.

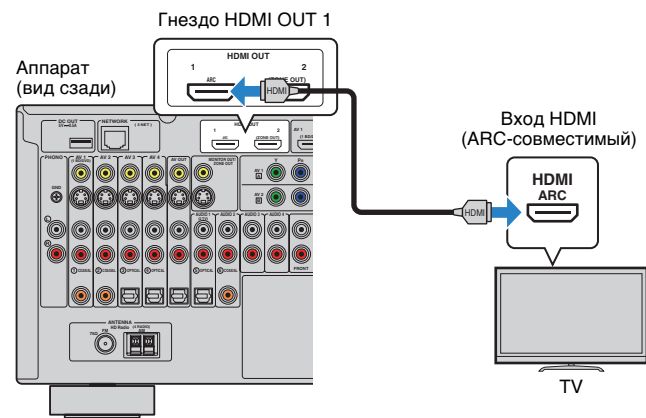

- При подключении телевизора к аппарату с помощью кабеля HDMI на телевизор можно вывести любой видеовход аппарата независимо от способа подключения видеоприбора к аппарату. Подробнее об этом см. в разделе "Схема передачи видеосигнала" (с. 140).
- При подключении телевизора к аппарату с помощью кабеля HDMI можно управлять устройством iPod, запоминающим устройством USB и сетевым устройством, а также настраивать параметры аппарата с помощью меню на экране телевизора.
- С помощью гнезда HDMI OUT 2 можно подключить еще один телевизор или проектор (с. 31).

❑ Необходимые настройки

Чтобы использовать функцию управления HDMI и ARC, необходимо выполнить следующие настройки.

Подробнее о настройках и управлении телевизором см. в инструкции по эксплуатации телевизора.

1 После подключения к аппарату внешних устройств (таких как телевизор и воспроизводящие устройства) и силового кабеля включите аппарат, телевизор и воспроизводящие устройства.

2 Настройте параметры аппарата.

- ① Убедитесь, что на телевизоре включена функция ARC.
- ② Выберите источник входного видеосигнала телевизора для отображения видеосигнала с аппарата.
- ③ Нажмите кнопку ON SCREEN.

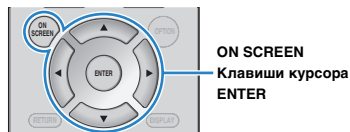

- ④ С помощью клавиш курсора выберите “Настройка” и нажмите ENTER.

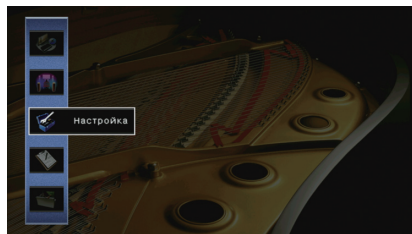

- ⑤ С помощью клавиш курсора (</>) выберите “HDMI”.

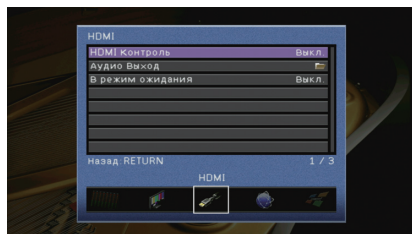

- ⑥ С помощью клавиш курсора (△/▽) выберите “HDMI Контроль” и нажмите ENTER.
- ⑦ С помощью клавиш курсора выберите “Вкл.”.
- ⑧ Нажмите кнопку ON SCREEN.

3 Настройте параметры для управления HDMI.

- ① Включите управление HDMI на телевизоре и воспроизводящих устройствах (таких как BD/DVD-проигрыватель, поддерживающий управление HDMI).
- ② Выключите питание телевизора, затем выключите аппарат и воспроизводящие устройства.
- ③ Включите аппарат и воспроизводящие устройства, а затем включите питание телевизора.
- ④ Выберите источник входного видеосигнала телевизора для отображения видеосигнала с аппарата.
- ⑤ Проверьте следующее.

Аппарат: выбран источник входного сигнала, к которому подключено воспроизводящее устройство. Если это не так, выберите источник входного сигнала вручную.

Телевизор: отображается видеосигнал с воспроизводящего устройства.

- ⑥ Убедитесь, что аппарат синхронизирован с телевизором надлежащим образом: выключите телевизор или отрегулируйте громкость телевизора с помощью пульта ДУ телевизора.

Настройка завершена.

Когда с помощью пульта ДУ выбирается ТВ-программа, источник входного сигнала аппарата автоматически переключается на “AUDIO 1”, а аппарат воспроизводит звук с телевизора.

Если вы не слышите звук с телевизора, убедитесь, что для пункта “ARC” (с. 109) в меню “Настройка” выбрано значение “Вкл.”.



- Если функция управления HDMI работает ненадлежащим образом, попробуйте выключить и снова включить устройства (или отключить от розетки и повторно подключить их силовые кабели). Возможно, это разрешит проблему.
- Если аппарат не синхронизирован с включением и выключением телевизора, проверьте приоритет настройки аудиовыхода телевизора.
- Если при воспроизведении аудиосигнала с использованием функции ARC прерывается звук, установите для параметра “ARC” (с. 109) в меню “Настройка” значение “Выкл.” и используйте аудиокабель (цифровой оптический или штекерный стереокабель) для передачи аудиосигнала с телевизора на аппарат (с. 28).



- В изначальных заводских настройках в качестве входного аудиосигнала телевизора установлено значение “AUDIO 1”. Если вы подключили к гнездам AUDIO 1 какое-либо внешнее устройство, используйте параметр “Аудиовход ТВ” (с. 109) в меню “Настройка” для изменения источника входного аудиосигнала телевизора. Для использования функции SCENE (с. 50) также необходимо изменить источник входного сигнала для SCENE(TV).

■ Способ подключения 2 (телевизор, совместимый с функцией HDMI-контроль)

Подключите телевизор к аппарату с помощью кабеля HDMI и аудио кабеля (цифрового оптического кабеля или штекерного стереокабеля).



- Дальнейшее описание предполагает, что вы не изменяли параметры “HDMI” (с. 109) в меню “Настройка”.
- HDMI Контроль доступен только для гнезда HDMI OUT 1.

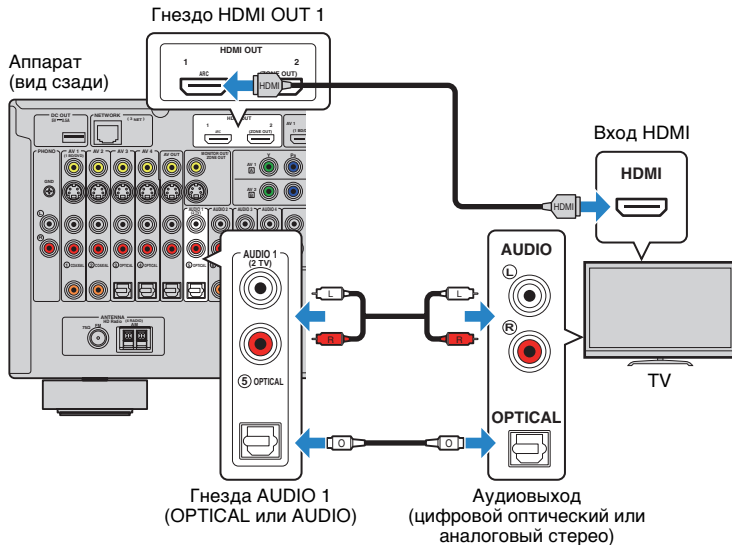

- При подключении телевизора к аппарату с помощью кабеля HDMI на телевизор можно вывести любой видеовыход аппарата независимо от способа подключения видеоустройства к аппарату. Подробнее об этом см. в разделе “Схема передачи видеосигнала” (с. 140).
- При подключении телевизора к аппарату с помощью кабеля HDMI можно управлять устройством iPod, запоминающим устройством USB и сетевым устройством, а также настраивать параметры аппарата с помощью меню на экране телевизора.
- С помощью гнезда HDMI OUT 2 можно подключить еще один телевизор или проектор (с. 31).

□ Необходимые настройки

Чтобы использовать функцию управления HDMI, необходимо выполнить следующие настройки. Подробнее о настройках и управлении телевизором см. в инструкции по эксплуатации телевизора.

1 После подключения к аппарату внешних устройств (таких как телевизор и воспроизводящие устройства) и силового кабеля включите аппарат, телевизор и воспроизводящие устройства.

2 Настройте параметры аппарата.

- 1 Выберите источник входного видеосигнала телевизора для отображения видеосигнала с аппарата.
- 2 Нажмите кнопку ON SCREEN.

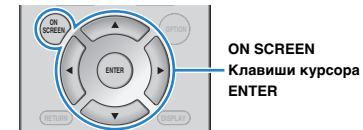

- 3 С помощью клавиш курсора выберите “Настройка” и нажмите ENTER.

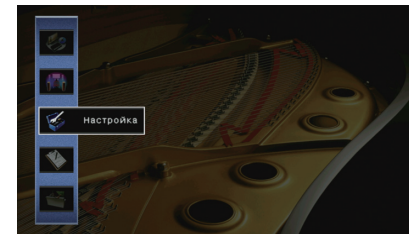

- 4 С помощью клавиш курсора (</>) выберите “HDMI”.

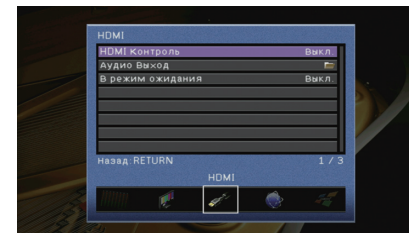

- 5 С помощью клавиш курсора (Δ/▽) выберите “HDMI Контроль” и нажмите ENTER.
- 6 С помощью клавиш курсора выберите “Вкл.”.
- 7 Нажмите кнопку ON SCREEN.

3 Настройте параметры для управления HDMI.

- ① Включите управление HDMI на телевизоре и воспроизводящих устройствах (таких как BD/DVD-проигрыватель, поддерживающий управление HDMI).
- ② Выключите питание телевизора, затем выключите аппарат и воспроизводящие устройства.
- ③ Включите аппарат и воспроизводящие устройства, а затем включите телевизор.
- ④ Выберите источник входного видеосигнала телевизора для отображения видеосигнала с аппарата.
- ⑤ Проверьте следующее.

Аппарат: выбран источник входного сигнала, к которому подключено воспроизводящее устройство. Если это не так, выберите источник входного сигнала вручную.

Телевизор: отображается видеоизображение с воспроизводящего устройства.

- ⑥ Убедитесь, что аппарат синхронизирован с телевизором надлежащим образом: выключите телевизор или отрегулируйте громкость телевизора с помощью пульта ДУ телевизора.

Настройка завершена.

Когда с помощью пульта ДУ выбирается ТВ-программа, источник входного сигнала аппарата автоматически переключается на “AUDIO 1”, а аппарат воспроизводит звук с телевизора.



- Если функция управления HDMI работает ненадлежащим образом, попробуйте выключить и снова включить устройства (или отключить от розетки и повторно подключить их силовые кабели). Возможно, это разрешит проблему.
- Если аппарат не синхронизирован с включением и выключением телевизора, проверьте приоритет настройки аудиовыхода телевизора.



- В изначальных заводских настройках в качестве входного аудиосигнала телевизора установлено значение “AUDIO 1”. Если вы подключили к гнездам AUDIO 1 какое-либо внешнее устройство, используйте параметр “Аудиовход ТВ” (с. 109) в меню “Настройка” для изменения источника входного аудиосигнала телевизора. Для использования функции SCENE (с. 50) также необходимо изменить источник входного сигнала для SCENE(TV).

■ Способ подключения 3 (телевизор с входными гнездами HDMI)

Подключите телевизор к аппарату с помощью кабеля HDMI и аудио кабеля (цифрового оптического кабеля или штекерного стереокабеля).

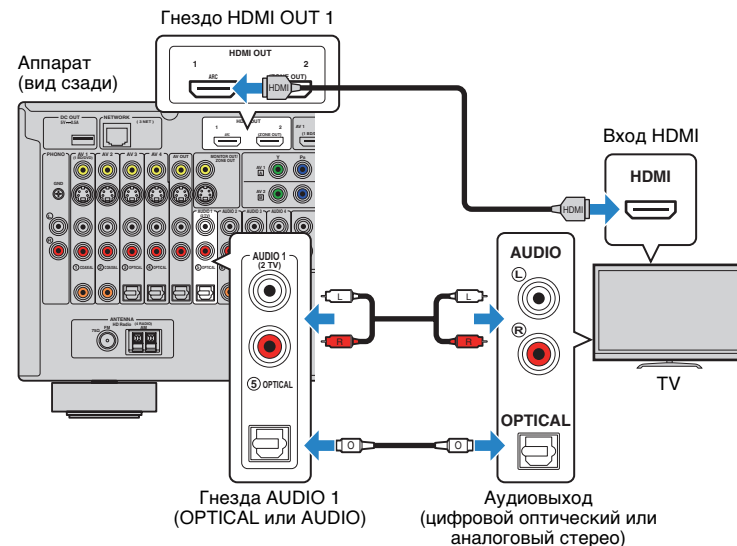

Если в качестве источника входного сигнала аппарата выбрать “AUDIO 1”, нажав на пульте ДУ AUDIO 1 или SCENE(TV), звук с телевизора будет воспроизводиться через аппарат.



- При подключении телевизора к аппарату с помощью кабеля HDMI на телевизор можно вывести любой видеовход аппарата независимо от способа подключения видеосигнала к аппарату. Подробнее об этом см. в разделе “Схема передачи видеосигнала” (с. 140).
- При подключении телевизора к аппарату с помощью кабеля HDMI можно управлять устройством iPod, запоминающим устройством USB и сетевым устройством, а также настраивать параметры аппарата с помощью меню на экране телевизора.
- Если вы подключили к гнездам AUDIO 1 какое-либо внешнее устройство, подключите телевизор к одному из гнезд AUDIO 2–4. Для использования функции SCENE (с. 50) также необходимо изменить источник входного сигнала для SCENE(TV).
- С помощью гнезда HDMI OUT 2 можно подключить еще один телевизор или проектор (с. 31).

■ Способ подключения 4 (телевизор без входных гнезд HDMI)

Выберите один из следующих способов подключения в зависимости от набора входных видеогнезд телевизора.

Если в качестве источника входного сигнала аппарата выбрать "AUDIO 1", нажав на пульте ДУ AUDIO 1 или SCENE(TV), звук с телевизора будет воспроизводиться через аппарат.



- Если телевизор подключен к аппарату не с помощью кабеля HDMI, вы не сможете выводить сигнал на телевизор через интерфейс HDMI.
- Осуществление операций с помощью экрана телевизора возможно только в том случае, если телевизор подключен к аппарату через интерфейс HDMI.



- Если вы подключили к гнездам AUDIO 1 какое-либо внешнее устройство, подключите телевизор к одному из гнезд AUDIO 2-4. Для использования функции SCENE (с. 50) также необходимо изменить источник входного сигнала для SCENE(TV).

□ Подключение COMPONENT VIDEO (с помощью компонентного видеокабеля)

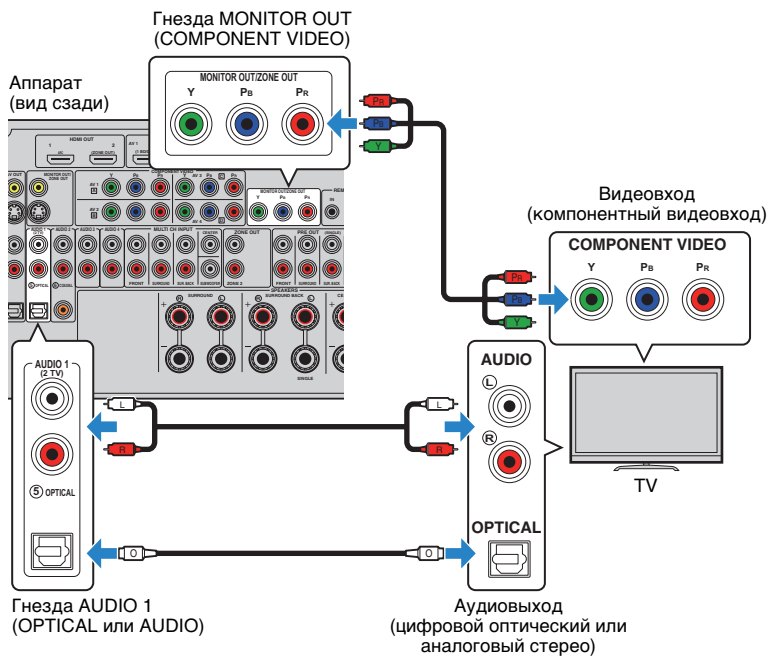

□ Подключение S VIDEO (с помощью кабеля S-video)

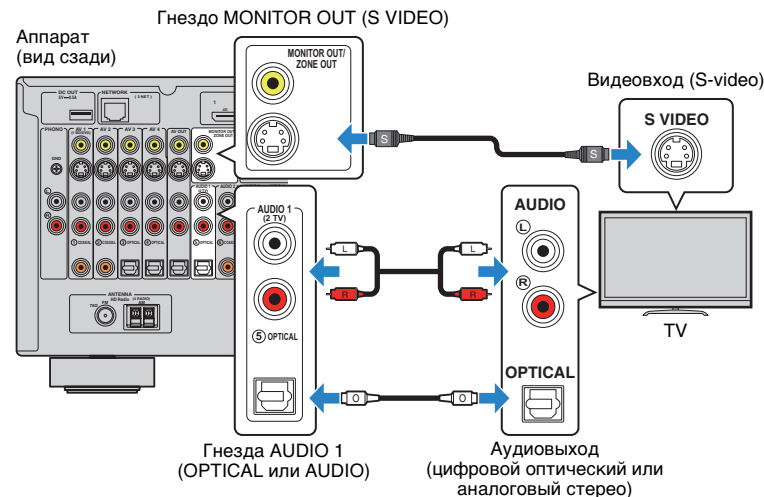

□ Подключение VIDEO (композитного видео) (с помощью штекерного видеокабеля)

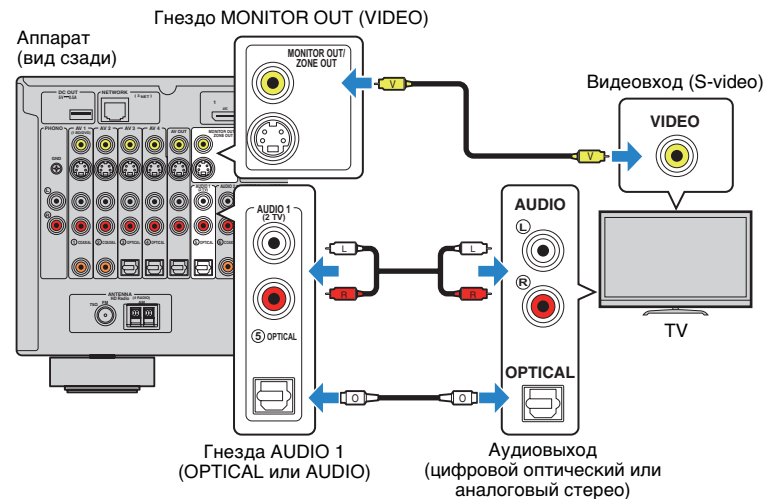

■ Подключение другого телевизора или проектора

Этот аппарат оснащен двумя выходными гнездами HDMI. Если с помощью кабеля HDMI подключить к аппарату другой телевизор или проектор, можно переключать телевизор (или проектор) на просмотр видео с помощью пульта ДУ (с. 49).

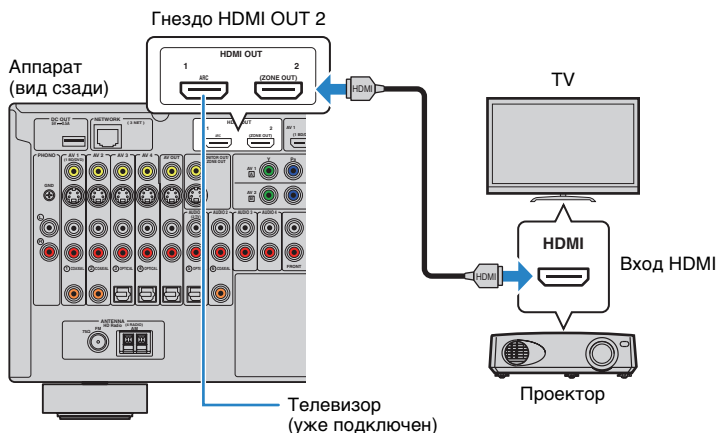

- Контроль HDMI для гнезда HDMI OUT 2 недоступен.
- Если установить для параметра “Назнач. HDMI OUT2” (с. 113) в меню “Настройка” значение “Zone2”, вы сможете подключить видеомонитор для Zone2 к гнезду HDMI OUT 2 и воспроизводить на нем видео и аудио (с. 82).

3 Подключение воспроизводящих устройств

Аппарат оснащен различными входными гнездами, в том числе входными гнездами HDMI, и позволяет подключать различные виды воспроизводящих устройств. Сведения о том, как подключить устройство iPod или запоминающее устройство USB, см. на последующих страницах.

- Подключение устройства iPod (с. 65)
- Подключение запоминающего устройства USB (с. 69)

Подключение видеоустройств (таких как BD/DVD-проигрыватели)

Вы можете подключать к аппарату видеоустройства, такие как BD/DVD-проигрыватели, телевизионные абонентские приставки и игровые консоли. Выберите один из следующих способов подключения в зависимости от набора выходных видео/аудиогнезд видеоустройства. Если на видеоустройстве есть выходное гнездо HDMI, рекомендуем использовать подключение HDMI.



- Если вы подключили к аппарату телевизор не с помощью кабеля HDMI, вы не сможете выводить сигнал на телевизор по интерфейсу HDMI.
- Дальнейшее описание предполагает, что вы не изменяли параметры “Назначение входа” (с. 114) в меню “Настройка”. При необходимости гнезда COMPONENT VIDEO (A, B, C, D), COAXIAL (1, 2, 6) и OPTICAL (3, 4, 5) можно назначить другому источнику входного сигнала.



- Если установить несколько аудиоподключений для одного источника входного сигнала, аудиосигнал, воспроизводимый данным аппаратом, будет определяться в соответствии с настройкой “Аудио выбор” (с. 90) в меню “Опция”.

■ Соединение HDMI

Подключите видеоустройство к аппарату с помощью кабеля HDMI.

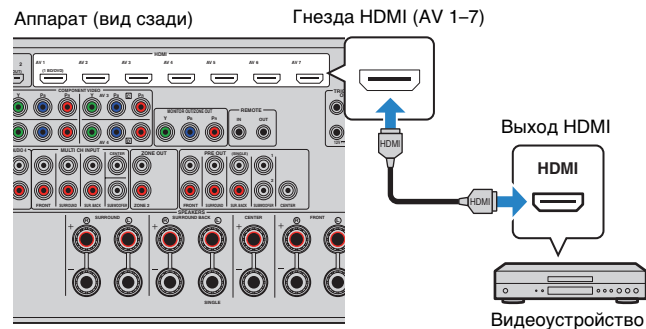

Если в качестве источника входного сигнала аппарата при помощи пульта ДУ выбрать AV 1–7, видео/аудиосигнал, который воспроизводится на видеоустройстве, будет выводиться через аппарат.

Подключение компонентного видео

Подключите видеоустройство к аппарату с помощью компонентного видеокабеля и аудиокабеля (цифрового коаксиального кабеля, цифрового оптического кабеля или штекерного стереокабеля). Выберите набор входных гнезд на аппарате в зависимости от набора выходных аудиогнезд видеоустройства.

Выходные гнезда на видеоустройстве		Входные гнезда на аппарате
Видео	Аудио	
Компонентный видеосигнал	Цифровой коаксиальный	AV 1-2 (COMPONENT VIDEO + COAXIAL)
	Цифровой оптический	AV 3-4 (COMPONENT VIDEO + OPTICAL)
	Аналоговый (стерео)	AV 1-4 (COMPONENT VIDEO + AUDIO)

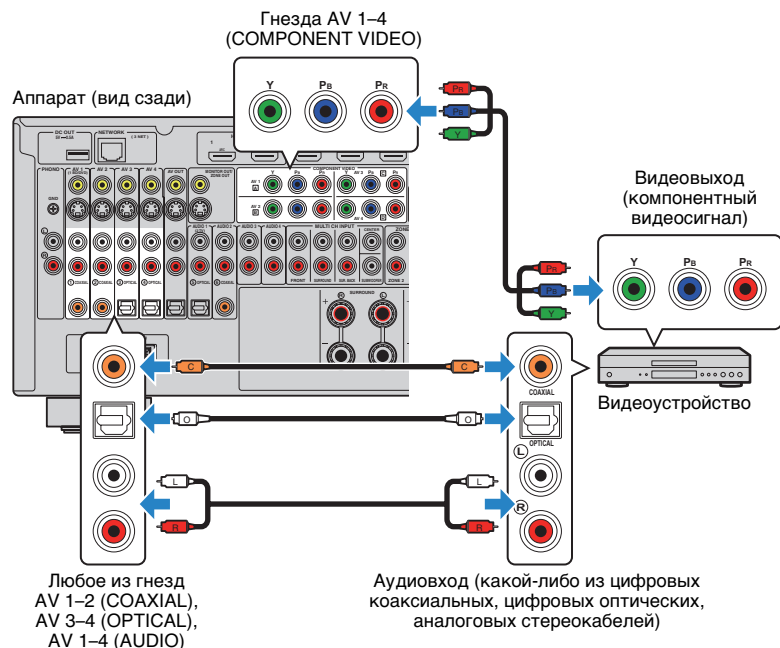

Если в качестве источника входного сигнала аппарата при помощи пульта ДУ выбрать AV 1-4, видео/аудиосигнал, который воспроизводится на видеоустройстве, будет выводиться через аппарат.

Подключение S-видео

Подключите видеоустройство к аппарату с помощью кабеля S-video и аудиокабеля (цифрового коаксиального кабеля, цифрового оптического кабеля или штекерного стереокабеля). Выберите набор входных гнезд на аппарате в зависимости от набора выходных аудиогнезд видеоустройства.

Выходные гнезда на видеоустройстве		Входные гнезда на аппарате
Видео	Аудио	
S-видео	Цифровой коаксиальный	AV 1-2 (S VIDEO + COAXIAL)
	Цифровой оптический	AV 3-4 (S VIDEO + OPTICAL)
	Аналоговый (стерео)	AV 1-4 (S VIDEO + AUDIO)

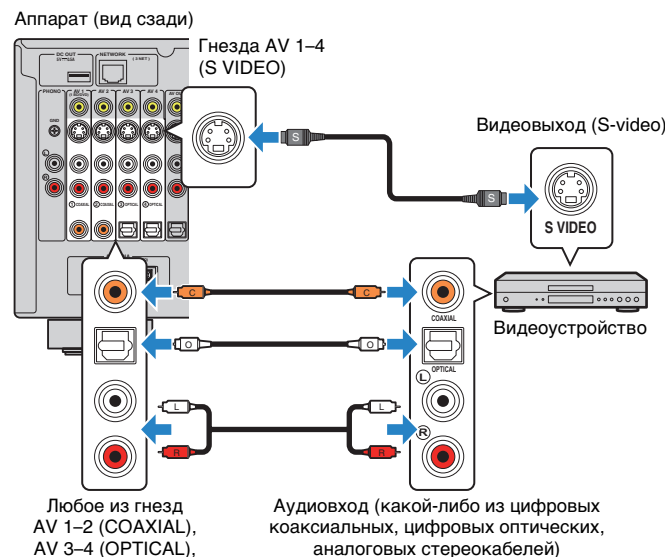

Если в качестве источника входного сигнала аппарата при помощи пульта ДУ выбрать AV 1-4, видео/аудиосигнал, который воспроизводится на видеоустройстве, будет выводиться через аппарат.

Подключение композитного видео

Подключите видеоустройство к аппарату с помощью штекерного видеокабеля и аудиокабеля (цифрового коаксиального кабеля, цифрового оптического кабеля или штекерного стереокабеля). Выберите набор входных гнезд на аппарате в зависимости от набора выходных аудиогнезд видеоустройства.

Выходные гнезда на видеоустройстве		Входные гнезда на аппарате
Видео	Аудио	
Композитный видеосигнал	Цифровой коаксиальный	AV 1–2 (VIDEO + COAXIAL)
	Цифровой оптический	AV 3–4 (VIDEO + OPTICAL)
	Аналоговый (стерео)	AV 1–4 (VIDEO + AUDIO)

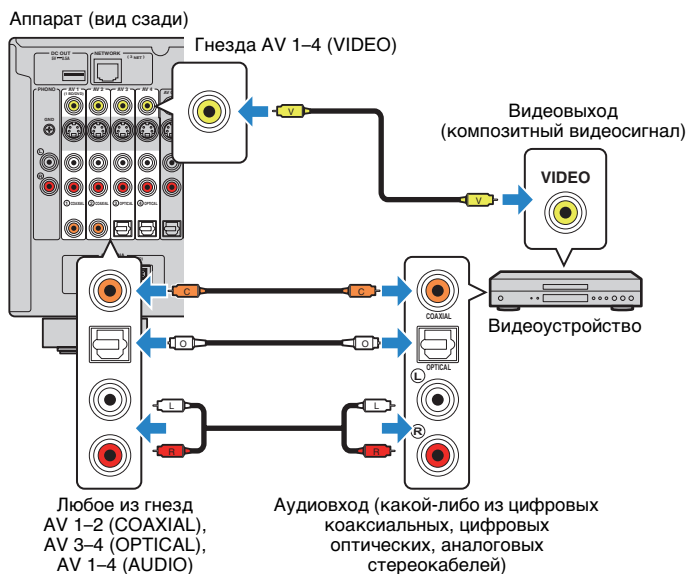

Если в качестве источника входного сигнала аппарата при помощи пульта ДУ выбрать AV 1–4, видео/аудиосигнал, который воспроизводится на видеоустройстве, будет выводиться через аппарат.

Подключение аудиоустройств (таких как CD-проигрыватели)

Подключите к аппарату аудиоустройства, например CD-проигрыватели, MD-проигрыватели или проигрыватель пластинок. Выберите один из следующих способов подключения в зависимости от набора выходных аудиогнезд аудиоустройства.



- Дальнейшее описание предполагает, что вы не изменяли параметры "Назначение входа" (с. 114) в меню "Настройка". При необходимости гнезда COAXIAL (①, ②, ⑥) и OPTICAL (③, ④, ⑤) можно назначить другому источнику входного сигнала.



- Если установить несколько аудиоподключений для одного источника входного сигнала, аудиосигнал, воспроизводимый данным аппаратом, будет определяться в соответствии с настройкой "Аудио выбор" (с. 90) в меню "Опция".

Выходные аудиогнезда аудиоустройства	Выходные аудиогнезда на аппарате
Цифровой коаксиальный	AV 1–2 (COAXIAL) AUDIO 2 (COAXIAL)
Цифровой оптический	AV 3–4 (OPTICAL) AUDIO 1 (OPTICAL)
Аналоговый (стерео)	AV 1–4 (AUDIO) AUDIO 1–4 (AUDIO)
Проигрыватель (PHONO)	PHONO

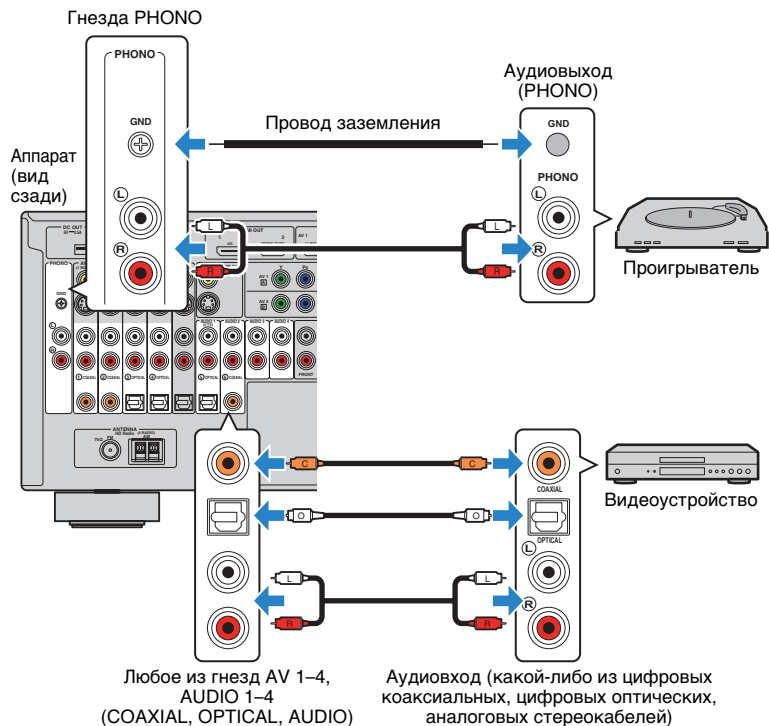

Если выбрать источник входного сигнала с помощью кнопок AV 1–4, AUDIO 1–4 или PHONO на пульте ДУ, аудиосигнал, воспроизводимый аудиоустройством, будет выводиться через аппарат.

При подключении проигрывателя

- Гнездо PHONO аппарата совместимо с ММ-картриджем. Для подключения проигрывателя с МС-картриджем с низким уровнем выхода используйте повышающий трансформатор.
- Подключение проигрывателя к разъему GND аппарата может уменьшить шум сигнала.

Подключение к гнездам на передней панели

Для временного подключения к аппарату устройства воспроизведения воспользуйтесь гнездом VIDEO AUX.

Разъем USB используется для подключения iPod или запоминающего устройства USB. Подробнее об этом см. в разделах “Подключение iPod” (с. 65) или “Подключение запоминающего устройства USB” (с. 69).

Перед подключением устройства к аппарату убедитесь, что устройство остановлено, и уменьшите громкость на аппарате.

Подключение HDMI

Подключите к аппарату устройство, совместимое со стандартом HDMI (например, игровую консоль или видеокамеру), с помощью HDMI-кабеля.

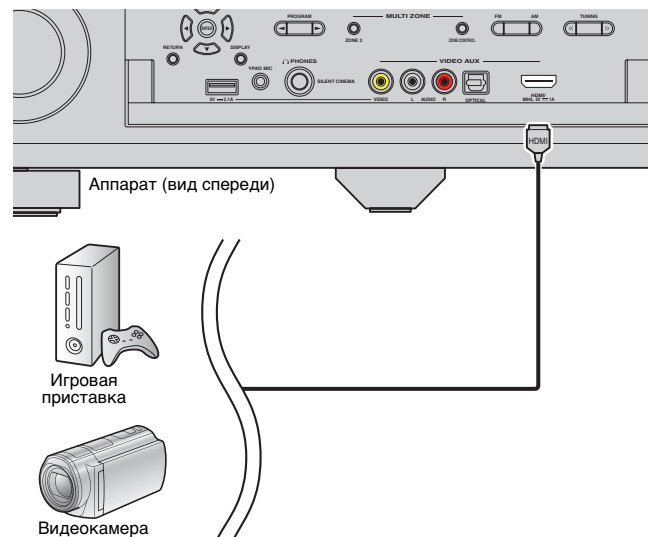

Если в качестве источника входного сигнала аппарата, нажав V-AUX на пульте ДУ, выбрать “V-AUX”, видео/аудиосигнал, который воспроизводится на видеоустройстве, будет выводиться через аппарат.



- Для просмотра видеоизображений, которые вводятся через гнездо VIDEO AUX (HDMI/MHL IN), нужно подключить телевизор к гнезду аппарата HDMI OUT (с. 26 to 29).
- Необходимо подготовить кабель HDMI, который соответствует выходным гнездам используемого устройства.



- При выборе “USB” в качестве источника входного сигнала видеосигналы, входящие в гнезда VIDEO AUX, выводятся по умолчанию из гнезд HDMI OUT и MONITOR OUT (VIDEO). Можно изменить настройки видеовыхода в разделе “Видеовыход” (с. 93) меню “Вход”.

Подключение MHL

Подключите MHL-совместимое мобильное устройство (например, смартфон) к аппарату, используя MHL-кабель. В результате вы сможете воспроизводить видео в формате Full HD и многоканальный звук с мобильного устройства. Гнездо VIDEO AUX (HDMI/MHL IN) аппарата позволяет выводить видео- и аудиосигналы напрямую из мобильного устройства на аппарат.

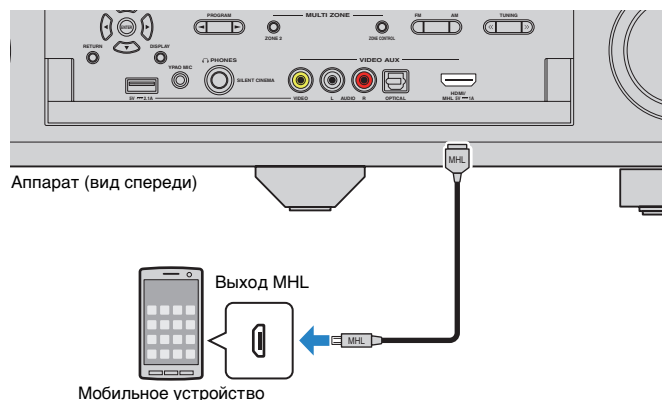

Если в качестве источника входного сигнала аппарата выбрать “V-AUX”, видео- или аудиосигнал, который воспроизводится на мобильном устройстве, будет выводиться через аппарат.



- Для просмотра видеоизображений, которые выводятся через гнездо VIDEO AUX (HDMI/MHL IN), нужно подключить телевизор к гнезду аппарата HDMI OUT (с. 26–29).
- Необходимо подготовить MHL-кабель, который соответствует гнезду используемого мобильного устройства.
- Если вы не слышите звуки, воспроизводимые на мобильном устройстве, проверьте громкость на мобильном устройстве.



- Для управления мобильным устройством можно использовать клавиши управления меню, клавиши управления внешнего устройства и цифровые клавиши пульта ДУ. Однако в зависимости от модели мобильного устройства или версии его приложения, некоторые функции могут не поддерживаться. В таком случае для управления воспользуйтесь нужными функциями непосредственно на мобильном устройстве.
- Если функция “В режим ожидания” (с. 110) в меню “Настройка” включена, можно выводить видео- или аудиосигналы мобильного устройства на телевизор или управлять мобильным устройством, используя пульт ДУ аппарата, даже если аппарат находится в режиме ожидания.
- Аппарат подает питание на мобильное устройство в следующих случаях.
 - Когда аппарат включен.
 - Когда аппарат находится в режиме ожидания при включенной функции “В режим ожидания” (с. 110) в меню “Настройка”.

Композитное видео/аналоговое стерео/цифровое оптическое соединение

Подключите воспроизводящее устройство (например игровую консоль или камеру) к аппарату с помощью штекерного видеокабеля и аудиокабеля (цифрового оптического кабеля или штекерного стереокабеля).

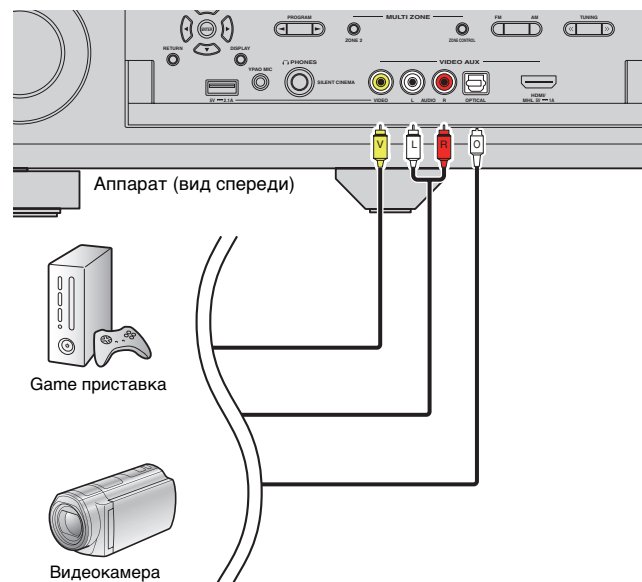

Если в качестве источника входного сигнала аппарата выбрать “V-AUX”, видео- или аудиосигнал, который воспроизводится на устройстве, будет выводиться через аппарат.



- Если видеоустройства подключены и к гнезду VIDEO AUX (HDMI/MHL IN), и к гнездам VIDEO AUX (VIDEO/AUDIO), аппарат выводит входящий видео- или аудиосигнал через гнездо VIDEO AUX (HDMI/MHL IN).

4 Подключение FM/AM-антенн

Подключите прилагаемые FM/AM-антенны к аппарату.

Закрепите крайнюю часть FM-антенны на стене, а AM-антенну разместите на плоской поверхности.

- Размещение разъемов антенн зависит от региона покупки.

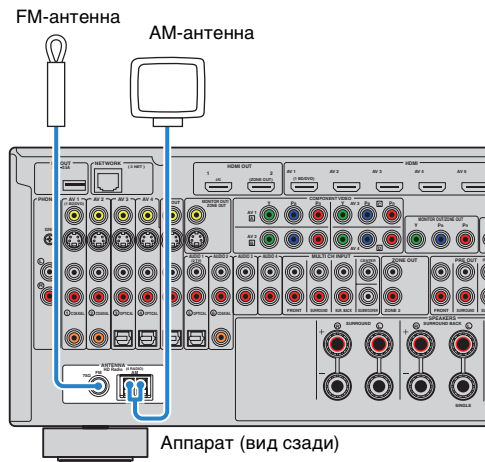

Сборка AM-антенны

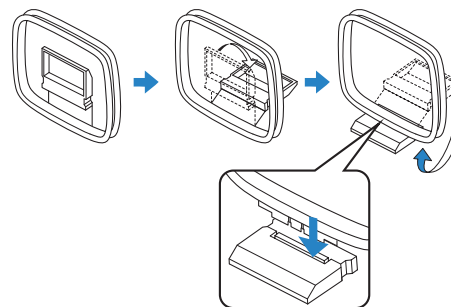

Подключение AM-антенны

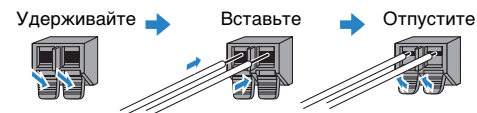

- Отмотайте кабель AM-антенны на необходимую длину.
- Провода рамочной AM-антенны не имеют полярности.

5 Подключение к сети

Для соединения маршрутизатора и данного аппарата используйте продающийся в торговой сети сетевой кабель STP (CAT-5 или более скоростной кабель прямого подключения).

Вы можете прослушивать на аппарате интернет-радиостанции или музыкальные файлы, которые хранятся на медиасерверах, таких как ПК и Network Attached Storage (NAS).

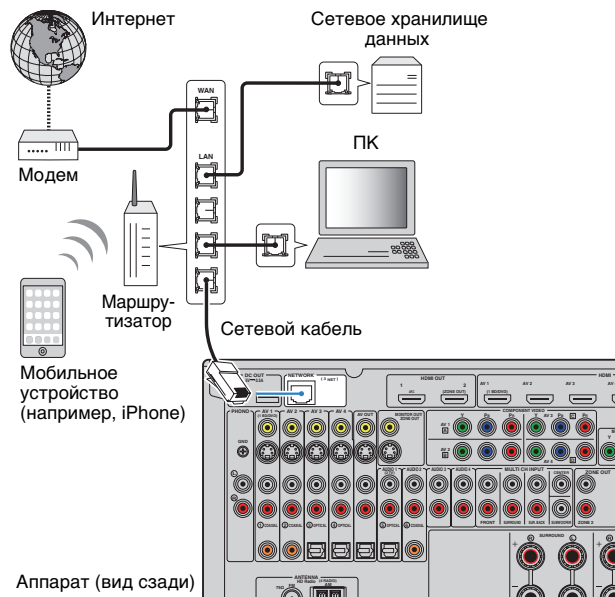

- При использовании маршрутизатора, поддерживающего функцию DHCP, сетевые параметры (IP-адрес и т. п.) будут назначены аппарату автоматически, т. е. необходимости настраивать сетевые параметры нет. Если ваш маршрутизатор не поддерживает функцию DHCP или вы хотите настроить сетевые параметры вручную, выполните настройку сети (с. 110).
- Вы можете проверить, правильно ли назначены устройству сетевые параметры (такие как IP-адрес и т. п.), в пункте "Сеть" (с. 118) меню "Информация".



- Некоторые программы защиты данных, установленные на ПК, или настройки брандмауэра сетевых устройств могут заблокировать доступ данного аппарата к сетевым устройствам или Интернету. в таких случаях выполните надлежущую настройку программ защиты данных или брандмауэра.
- Каждый из серверов должен находиться в той же подсети, что и сам аппарат.
- Для использования данной службы через Интернет настоятельно рекомендуем использовать широкополосное соединение.

6 Подключение других устройств

Подключение записывающих устройств

Для подключения записывающих видео- и аудиоустройств используются гнезда AV OUT. Через эти гнезда выводится видео/аудиосигнал, выбранный в качестве источника входящего сигнала.



- Гнезда AV OUT не могут выводить видео- и аудиосигналы, поступающие через гнезда HDMI или COMPONENT VIDEO.
- Используйте гнезда AV OUT только для подключения записывающих устройств.

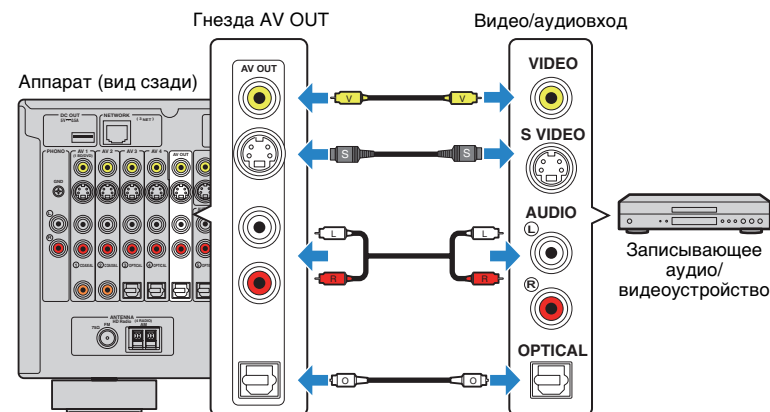

Подключение устройства, поддерживающего аналоговый многоканальный вывод

Устройства, поддерживающие аналоговый многоканальный вывод, например, DVD-проигрыватель и SACD-проигрыватель, можно подключить к гнездам MULTI CH INPUT.

Аппарат (вид сзади)

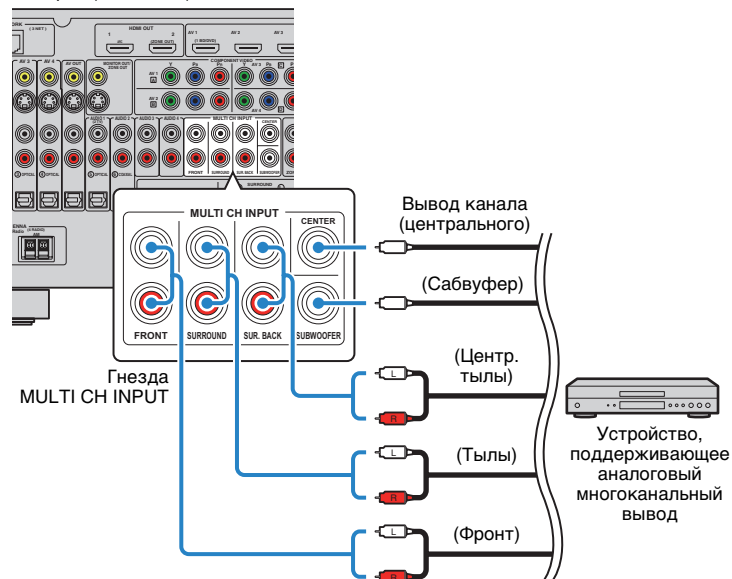

Если в качестве источника входного сигнала аппарата, нажав MULTI на пульте ДУ, выбрать "MULTI CH", аудиосигнал, который воспроизводится на видеоустройстве, будет выводиться через аппарат.



- С помощью пункта "Видеовыход" (с. 93) в меню "Вход" можно выбрать отображение источника видеосигнала, если выбран параметр "MULTI CH". При подключении видеоустройства (например, DVD-проигрывателя) к гнездам MULTI CH INPUT для подключения видеосигнала используйте входное гнездо, указанное в "Видеовыход".
- Поскольку данный аппарат не осуществляет перенаправление сигналов, подаваемых через гнезда MULTI CH INPUT с целью компенсации в случае отсутствующих колонок, задайте соответствующие настройки на внешнем устройстве (например, DVD-проигрывателе) в соответствии с конфигурацией колонок.
- В случае выбора опции "MULTI CH" в качестве источника входного сигнала выбор режима звука и регулировка тональности будут недоступны.

Подключение устройства, совместимого с функцией триггера

Функция триггера позволяет управлять внешним устройством совместно с управлением аппаратом (включение и выключение питания, выбор входного сигнала и т. п.). При использовании сабвуфера Yamaha, поддерживающего системное подключение, или устройства с гнездом триггерного ввода можно использовать функцию триггера, подключив внешнее устройство к одному из гнезд TRIGGER OUT.

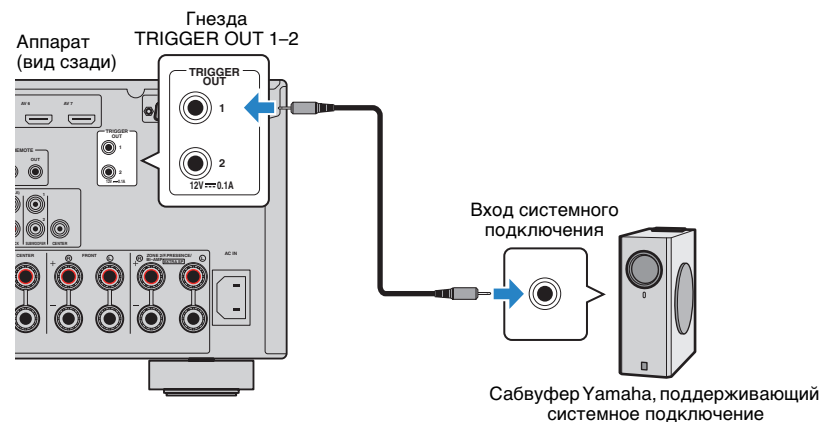

- Параметры функции триггера можно настроить в пункте "Триггер. Выход1" и "Триггер. Выход2" (с. 115) меню "Настройка".

7 Подключение силового кабеля

Перед подключением силового кабеля (только общие модели)

Установите переключатель VOLTAGE SELECTOR в положение, соответствующее величине напряжения в данном регионе. Используются следующие значения напряжения переменного тока: 110–120/220–240 В, 50/60 Гц.



- Убедитесь, что переключатель VOLTAGE SELECTOR аппарата установлен в соответствии с величиной напряжения в данном регионе ДО ТОГО, КАК подключить силовой кабель к настенной розетке переменного тока. Ненадлежащая установка переключателя VOLTAGE SELECTOR может привести к повреждению аппарата и созданию потенциальной опасности возгорания.

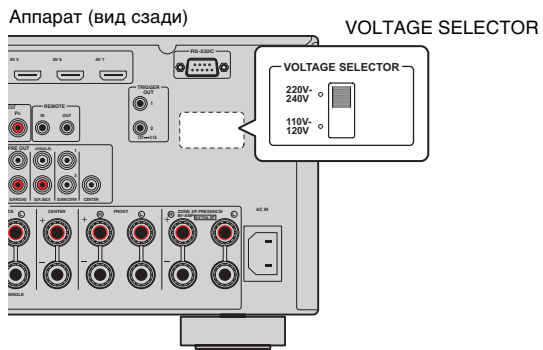

После того как все подключения будут выполнены, подключите поставляемый кабель питания к аппарату, а затем к розетке.

Аппарат (вид сзади)

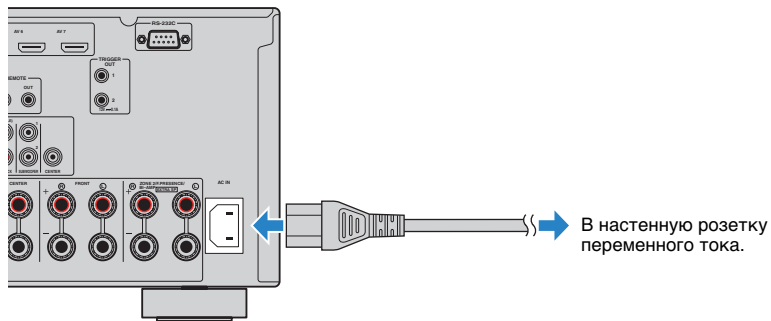



8 Выбор языка экранного меню

Выберите нужный язык экранного меню: английский (используется по умолчанию), японский, французский, немецкий, испанский, русский, итальянский или китайский.

- 1 Нажмите кнопку RECEIVER , чтобы включить аппарат.
- 2 Включите телевизор и выберите источник входного видеосигнала телевизора для вывода видеосигнала с аппарата (гнездо HDMI OUT).
- 3 Нажмите кнопку ON SCREEN.
- 4 С помощью клавиш курсора выберите “Setup” и нажмите ENTER.

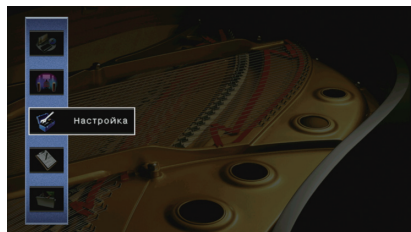

- 5 С помощью клавиш курсора (</>) выберите “Language”, а затем с помощью клавиш курсора (Δ/▽) выберите нужный язык.

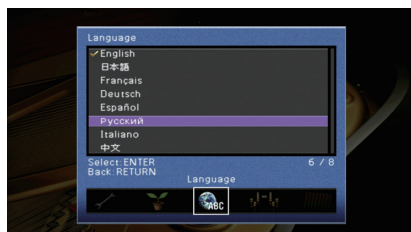

- 6 Для подтверждения настройки нажмите ENTER.

- 7 Для выхода из меню нажмите ON SCREEN.



- Информация на дисплее передней панели отображается только на английском языке.



9 Автоматическая оптимизация настроек колонок (YPAO)

Функция Yamaha Parametric room Acoustic Optimizer (YPAO) обнаруживает подключения колонок и измеряет расстояние между ними и положениями слушателя, а затем автоматически оптимизирует настройки колонок, такие как баланс громкости и акустические параметры, в соответствии с характеристиками вашего помещения.



- В основе функции YPAO лежит технология YPAO-R.S.C. (Управление отраженным звучанием), которая позволяет создавать среду прослушивания, характерную для помещений с безупречной акустикой.



- При использовании YPAO учитывайте следующее.
 - Использовать функцию YPAO следует после подключения к аппарату телевизора и колонок.
 - Во время измерения тестовые сигналы выводятся с высокой громкостью. Убедитесь, что тестовые сигналы не испугают маленьких детей. Также избегайте использования этой функции ночью, когда она может помешать другим людям.
 - Тестовые сигналы во время измерения выводятся с высокой громкостью.
 - Во время измерения сохраняйте в комнате максимальную тишину.
 - Не подключайте к аппарату наушники.

- 1 Нажмите кнопку RECEIVER , чтобы включить аппарат.
- 2 Включите телевизор и выберите источник входного видеосигнала телевизора для вывода видеосигнала с аппарата (гнездо HDMI OUT).
- 3 Включите сабвуфер и установите его громкость наполовину. Если переходная частота регулируется, установите для нее максимальное значение.

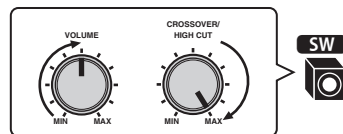

- 4 Задайте настройку “Назн. мощн. ус.” (с. 103) в меню “Настройка” в соответствии с конфигурацией колонок.

Базовая конфигурация колонок (с. 16): установите значение “Basic” (по умолчанию).

Расширенная конфигурация колонок (с. 20): установите соответствующую настройку.

- 5 Установите микрофон YPAO на уровне ушей в положении прослушивания и подключите его к гнезду YPAO MIC на передней панели.

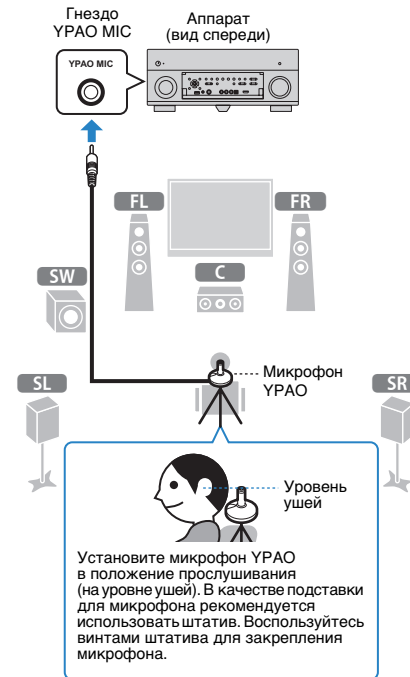



На экран телевизора будет выведено следующее изображение.

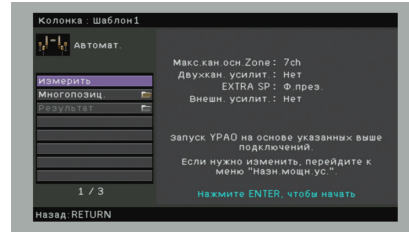

- Для отмены измерения отключите микрофон YPAO, прежде чем будет начато измерение.

6 При необходимости измените метод измерения (много-/однопозиц.).

- 1 С помощью клавиш курсора выберите "Многопозиц." и нажмите ENTER.
- 2 С помощью клавиш курсора выберите настройку и нажмите ENTER.

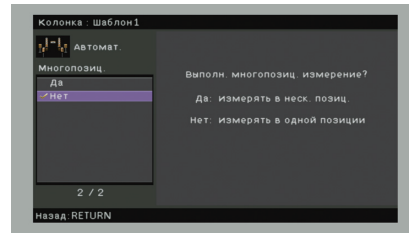

Настройки

Да	Выберите этот вариант, если возможны несколько положений прослушивания или если вы хотите, чтобы окружающее звучание было также доступно и другим слушателям. Можно выполнить измерения в нескольких (до 8) различных точках помещения. Настройки колонок будут оптимизированы в соответствии с областью, определяемой этими точками (многопозиционное измерение).
Нет (по умолчанию)	Выберите этот вариант, если положение прослушивания всегда будет фиксированным. Выполните измерение только в одной точке. Настройки колонок будут оптимизированы в соответствии с этой точкой (однопозиционное измерение).



- Если клавиши курсора не работают, возможно, пульт ДУ настроен для работы с внешними устройствами. В данном случае нажмите RECEIVER, после чего можно будет воспользоваться клавишами курсора.



- Если измерение выполнено в нескольких позициях, настройки колонок будут оптимизированы для прослушивания окружающего звучания в более широком пространственном диапазоне.
- При выполнении многопозиционного измерения сначала установите микрофон YPAO в положение прослушивания, в котором слушатель будет находиться чаще всего.

Однопозиционное измерение

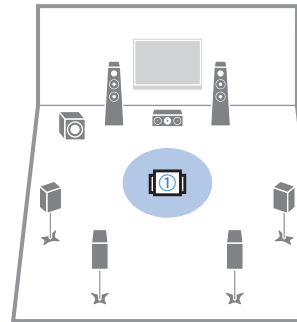

Многопозиционное измерение (1 положение прослушивания + фронт./тылов./лев./прав.)

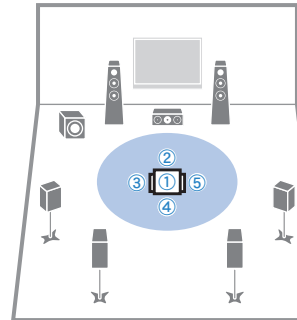

Многопозиционное измерение (5 положений прослушивания)

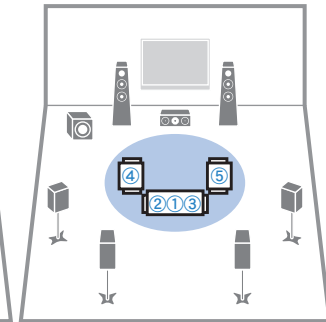

Многопозиционное измерение (2 положения прослушивания + фронт./тылов.)

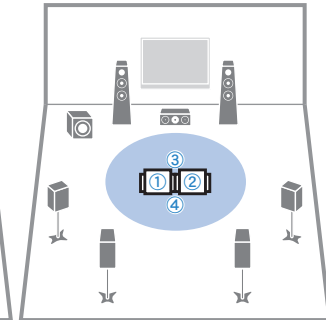

Подготовка завершена. Начало измерения см. на следующей странице.

Когда для параметра "Многопозиц." установлено значение "Да":
 "Измерение в нескольких положениях для прослушивания (многопозиционное измерение)" (с. 44)

Когда для параметра "Многопозиц." установлено значение "Нет":
 "Измерение в одном положении для прослушивания (однопозиционное измерение)" (с. 43)

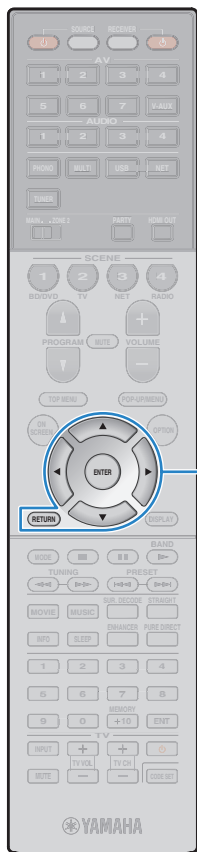

Клавиши курсора
ENTER
RETURN

Измерение в одном положении для прослушивания (однопозиционное измерение)

Задав для параметра “Многопозиц.” значение “Нет”, выполните следующую процедуру для измерения.



- Не стойте между колонками и микрофоном YPAO во время измерения (около 3 минут).
- Перейдите в угол помещения или выйдите из него.

1 Чтобы начать измерение, с помощью клавиш курсора выберите “Измерить” и нажмите ENTER.

Измерение начнется через 10 секунд. Чтобы начать измерение немедленно, еще раз нажмите клавишу ENTER.



- Для временной отмены измерения нажмите клавишу RETURN.

По окончании измерения на экране телевизора появится следующая индикация.

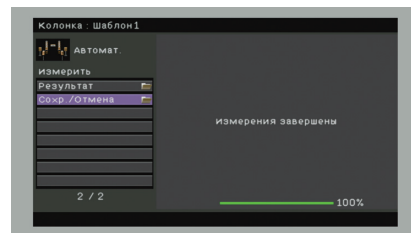

- Если появится сообщение об ошибке (например, E-1) или предупреждение (например, W-1), см. разделы “Сообщения об ошибках” (с. 47) или “Предупреждения” (с. 48).



- Для проверки результатов измерения выберите “Результат”. Подробнее об этом см. в разделе “Проверка результатов измерения” (с. 45).

2 С помощью клавиш курсора выберите “Сохран. / Отмена” и нажмите ENTER.

3 Чтобы сохранить результаты измерения, с помощью клавиш курсора (</>) выберите “СОХР.” и нажмите ENTER.

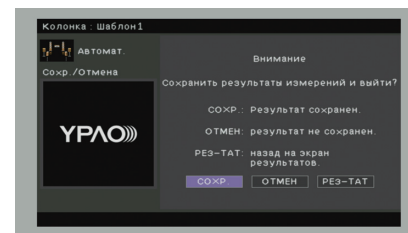

Будут применены откорректированные настройки колонок.



- Чтобы завершить измерение без сохранения результатов, выберите “ОТМЕН”.

4 Отключите микрофон YPAO от аппарата.

На этом оптимизация настроек колонок завершена.

Предупреждение

- Микрофон YPAO чувствителен к теплу, поэтому не следует помещать его в места, где он может подвергаться воздействию прямых солнечных лучей или высокой температуры (например, не следует класть микрофон на аудио/видеооборудование).

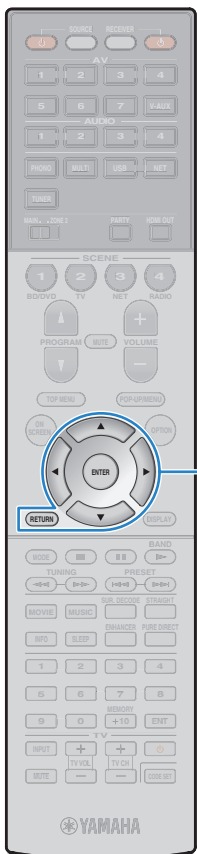

Клаши курсора
ENTER
RETURN

Измерение в нескольких положениях для прослушивания (многопозиционное измерение)

Задав для параметра “Многопозиц.” значение “Да”, выполните следующую процедуру для измерения.



- Во время измерения не стойте между колонками и микрофоном YPAO.
- Измерение в 8 положениях для прослушивания займет приблизительно 10 минут.
- Перейдите в угол помещения или выйдите из него.
- Если появится сообщение об ошибке (например, E-1) или предупреждение (например, W-1), см. разделы “Сообщения об ошибках” (с. 47) или “Предупреждения” (с. 48).

1 Чтобы начать измерение, с помощью клавиш курсора выберите “Измерить” и нажмите ENTER.

Измерение начнется через 10 секунд. Чтобы начать измерение немедленно, еще раз нажмите клавишу ENTER.



- Для временной отмены измерения нажмите клавишу RETURN.

По окончании измерения в первом положении на экране телевизора появится следующая индикация.

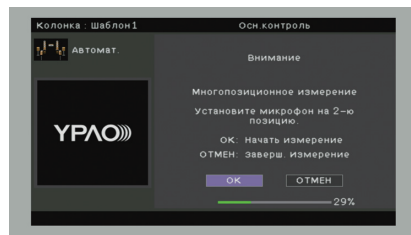

2 Перенесите микрофон YPAO в следующее положение для прослушивания и нажмите клавишу ENTER.

Повторяйте шаг 2 до тех пор, пока измерения не будут выполнены во всех положениях прослушивания (до 8).

3 Выполнив измерения во всех нужных положениях для прослушивания, с помощью клавиш курсора выберите “ОТМЕН” и нажмите кнопку ENTER.

После выполнения измерений в 8 положениях автоматически появится следующий экран.

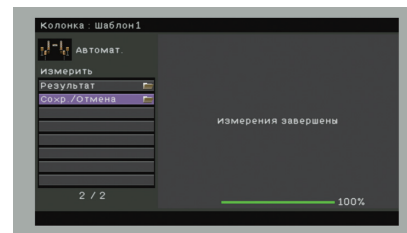

- Для проверки результатов измерения выберите “Результат”. Подробнее об этом см. в разделе “Проверка результатов измерения” (с. 45).

4 С помощью клавиш курсора выберите “Сохранить / Отмена” и нажмите ENTER.

5 Чтобы сохранить результат измерений, с помощью клавиш курсора выберите “СОХР.” и нажмите ENTER.

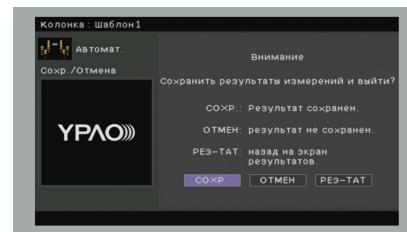

Будут применены откорректированные настройки колонок.



- Чтобы завершить измерение без сохранения результатов, выберите “ОТМЕН”.

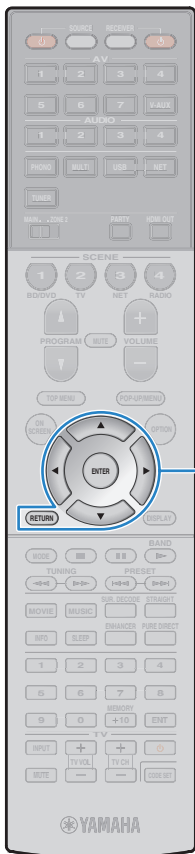

Кнопки курсора
ENTER
RETURN

6 Отключите микрофон YPAO от аппарата.

На этом оптимизация настроек колонок завершена.

Предупреждение

- Микрофон YPAO чувствителен к теплу, поэтому не следует помещать его в места, где он может подвергаться воздействию прямых солнечных лучей или высокой температуры (например, не следует класть микрофон на аудио/видеооборудование).

Проверка результата измерения

Можно проверить результаты измерения YPAO.

1 После измерения с помощью клавиш курсора выберите “Результат” и нажмите ENTER.



- Также можно выбрать “Результат” в пункте “Автоматическая настройка” (с. 101) меню “Настройка”, что позволит вывести результаты предыдущих измерений.

Появится следующий экран.

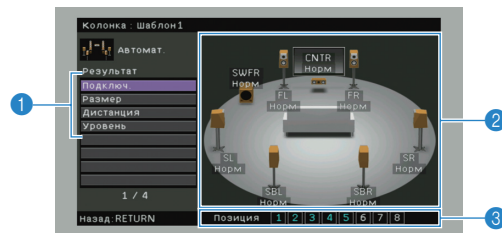

- 1 Элементы результата измерения
- 2 Данные результата измерения
- 3 Число позиций измерения (когда выполняется многопозиционное измерение)

2 С помощью клавиш курсора выберите нужный элемент.

	Полярность на каждой колонке Норм: Кабель колонки подключен с соблюдением полярности (+/-). Реверс: Возможно, при подключении была перепутана полярность (+/-) кабеля колонки.
Подключ.	
Размер	Размер каждой колонки (переходная частота сабвуфера) Бол: Колонка способна эффективно воспроизводить низкочастотные сигналы. Мал: Колонка не может эффективно воспроизводить низкочастотные сигналы.
Дистанция	Расстояние от положения прослушивания каждой колонки.
Уровень	Регулировка уровня выходного сигнала для каждой колонки.



- Сообщение в красной рамке указывает на проблему колонки.

3 Для завершения проверки и возврата к предыдущему экрану нажмите RETURN.



Повторная загрузка предыдущих настроек YPAO

Если настройки колонок, установленные вручную, не подходят, выполните приведенные ниже действия для сброса ручных настроек и повторной загрузки предыдущих настроек YPAO.

- 1 В разделе меню “Настройка” выберите “Колонка” и установите для параметра “Автоматическая настройка” значение “Результат” (с. 100).
- 2 С помощью клавиш курсора выберите “Перезагр. настр.” и нажмите ENTER.

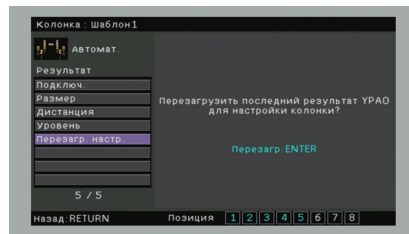

- 3 Для выхода из меню нажмите ON SCREEN.

Сообщения об ошибках

Если во время измерения отображается какое-либо сообщение об ошибке, устраните проблему и выполните YPAO еще раз.

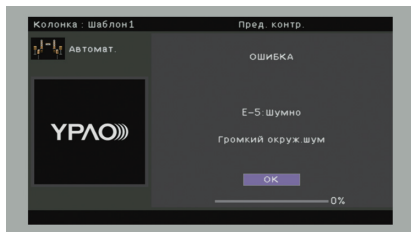

Сообщение об ошибке	Вероятная причина	Метод устранения
E-1: Нет фронт. к.	Фронтальные колонки не обнаружены.	
E-2: Нет тыл. кол.	Одна из колонок окружающего звучания не может быть обнаружена.	Следуя инструкциям на экране, выйдите из режима YPAO, выключите аппарат и проверьте подключение колонок.
E-3: Нет ф.през.кол.	Не удалось обнаружить одну из фронтальных колонок присутствия.	
E-4: SBR → SBL	Тыловая колонка окружающего звучания подключена только справа.	Если используется только одна тыловая колонка окружающего звучания, ее следует подключить к гнезду SINGLE (слева). Выполните инструкции на экране, чтобы выйти из YPAO, затем выключите аппарат и подключите колонку снова.
E-5: Шумно	Слишком высокий уровень шума.	Соблюдая тишину в комнате, выполните инструкции на экране, чтобы начать измерение сначала. При выборе "ПРОД." YPAO снова производит измерения и игнорирует любые обнаруженные шумы.
E-6: Тылы контр.	Тыловые колонки окружающего звучания подключены, а колонки окружающего звучания не подключены.	При использовании тыловых колонок окружающего звучания колонки окружающего звучания должны быть подключены. Выполните инструкции на экране, чтобы выйти из YPAO, затем выключите аппарат и подключите колонки снова.
E-7: Нет микроф.	Микрофон YPAO отключен.	Надежно вставьте микрофон YPAO в гнездо YPAO MIC и выполните инструкции на экране, чтобы начать измерение сначала.
E-8: Нет сигнала	Микрофон YPAO не может определить тестовые тональные сигналы.	Надежно вставьте микрофон YPAO в гнездо YPAO MIC и выполните инструкции на экране, чтобы начать измерение сначала. Если эта ошибка повторится, обратитесь к авторизованному дилеру или в ближайший сервисный центр Yamaha.
E-9: Остановите	Измерение остановлено.	Выполните инструкции на экране, чтобы начать измерение сначала. Для отмены измерения выберите "ВЫЙТИ".
E-10: Внутр.ошибка	Произошла внутренняя ошибка.	Выполните инструкции на экране, чтобы выйти из YPAO, затем выключите и снова включите аппарат. Если эта ошибка повторится, обратитесь к авторизованному дилеру или в ближайший сервисный центр Yamaha.

Предупреждения

Если после измерения выводится предупреждение, результаты измерения все-таки можно сохранить, выполнив инструкции на экране. Тем не менее, для получения оптимальных настроек колонок для аппарата рекомендуется повторить измерение YPAO.

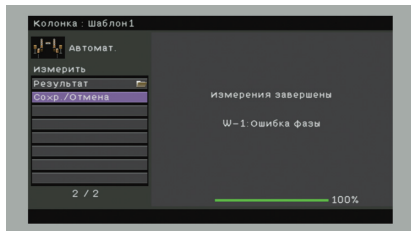

Предупреждение	Вероятная причина	Метод устранения
W-1: Ошибка фазы	Возможно, при подключении была перепутана полярность (+/-) кабеля колонки.	Выберите "Подключ." в разделе "Результат" (с. 45) и проверьте подключение кабеля (+ и -) колонки, обозначенной словом "Инвертир". Если колонка подключена неправильно, выключите аппарат, а затем повторно подключите кабель колонки. в зависимости от типа колонок или помещения это сообщение может отображаться даже в случае правильного подключения колонок. в данном случае вы можете проигнорировать данное сообщение.
W-2: Большое раст.	Колонка расположена на расстоянии более 24 метров от положения прослушивания.	Выберите "Дистанция" в "Результат" (с. 45) и переместите колонку, отмеченную как ">24.00m (>80.0ft)", в пределах 24 м от положения прослушивания.
W-3: Ошибка уровн.	Обнаружена значительная разница в громкости колонок.	Проверьте среду прослушивания и подключение кабелей (+/-) каждой колонки, а также громкость сабвуфера. По возможности рекомендуется использовать одинаковые колонки или колонки с как можно более похожими характеристиками.

ВОСПРОИЗВЕДЕНИЕ

Основная процедура воспроизведения



1 Включите внешние устройства (например, телевизор или BD/DVD-проигрыватель), подключенные к аппарату.

2 Воспользуйтесь клавишами выбора входа для выбора источника входного сигнала.

3 Начните воспроизведение на внешнем устройстве или выберите радиостанцию.

См. инструкцию по эксплуатации внешнего устройства.

Для получения подробной информации о следующих операциях см. последующие страницы.

- Прослушивание FM/AM-радио (с. 58)
- Воспроизведение музыки с iPod (с. 65)
- Воспроизведение музыки с запоминающего устройства USB (с. 69)
- Воспроизведение музыки, размещенной на медиасерверах (ПК/NAS) (с. 72)
- Прослушивание интернет-радио (с. 75)
- Воспроизведение музыки с iTunes/iPod по сети (AirPlay) (с. 77)

4 Нажмите кнопку **VOLUME** для регулировки громкости.



- Для приглушения выводимого звука нажмите MUTE. Снова нажмите кнопку MUTE для восстановления громкости вывода звука.
- Чтобы отрегулировать настройки высоких частот/басов, используйте меню "Опция" или кнопку TONE/BALANCE на передней панели (с. 88).



Выбор источника входного сигнала на экране

- 1 Нажмите кнопку ON SCREEN.
- 2 С помощью клавиш курсора выберите "Вход" и нажмите ENTER.
- 3 С помощью клавиш курсора выберите нужный источник входного сигнала и нажмите ENTER.

Выбор выходного гнезда HDMI

1 Нажмите кнопку HDMI OUT, чтобы выбрать гнездо HDMI OUT.

Каждое нажатие этой кнопки изменяет гнездо HDMI OUT, которое будет использоваться для вывода сигнала.



OUT 1+2	Одинаковый сигнал выводится одновременно через оба гнезда: HDMI OUT 1 и HDMI OUT 2.
OUT 1	Сигнал выводится через выбранное гнездо HDMI OUT.
OUT 2	Сигнал выводится через выбранное гнездо HDMI OUT.
Off	Сигналы не выводятся через гнезда HDMI OUT.



- Можно также выбрать выходное гнездо HDMI, выбрав сцену (с. 50).
- При выборе "OUT 1+2" аппарат выводит видеосигналы с максимальным разрешением, которое поддерживают оба телевизора (или проектора), подключенные к аппарату. (Например, если к гнезду HDMI OUT 1 подключен телевизор с разрешением 1080p, а к гнезду HDMI OUT 2 – телевизор с разрешением 720p, аппарат выводит видеосигнал с разрешением 720p).
- Если гнездо HDMI OUT 2 назначено для Zone2 ("Назнач. HDMI OUT2" (с. 113)), пользователь может включать и выключать каждую зону, несколько раз нажимая кнопку HDMI OUT.

Выбор источника входного сигнала и избранных настроек одним нажатием (SCENE)

Функция SCENE позволяет быстро выбрать назначенный источник входного сигнала, звуковую программу, выходное гнездо HDMI и другие настройки. Вы можете использовать до 12 сцен, чтобы сохранить избранные настройки и переключать их в зависимости от источника воспроизведения.

1 Нажмите SCENE.

Это позволит выбрать источник входного сигнала и настройки, записанные для соответствующей сцены. Если аппарат находится в режиме ожидания, он включится автоматически.

По умолчанию для каждой сцены сохранены следующие настройки.

SCENE (кнопка SCENE)	1 (BD/DVD)	2 (TV)	3 (NET)	4 (RADIO)	
Вход	Вход (с. 49)	AV 1	AUDIO 1	NET RADIO	TUNER
	Аудио выбор (с. 90)	Автомат.	Автомат.	—	—
Выход HDMI	Выход HDMI (с. 49)	OUT 1+2	OUT 1+2	OUT 1+2	OUT 1+2
	Звуковая программа (с. 52)	Sci-Fi	STRAIGHT	7ch Stereo	7ch Stereo
Вид	Режим Pure Direct (с. 107)	Авто	Авто	Авто	Авто
	Music Enhacer (с. 57)	Выкл.	Вкл.	Вкл.	Вкл.



- Выбрать SCENE 1–4 можно, нажимая SCENE на пульте ДУ. Кроме того, можно создать 8 сцен (SCENE 5–12), выбор которых выполняется в меню “Сцена” (с. 94).



Выбор сцены на экране

- 1 Нажмите кнопку ON SCREEN.
- 2 С помощью клавиш курсора выберите “Сцена” и нажмите ENTER.
- 3 С помощью клавиш курсора выберите необходимую сцену и нажмите ENTER.

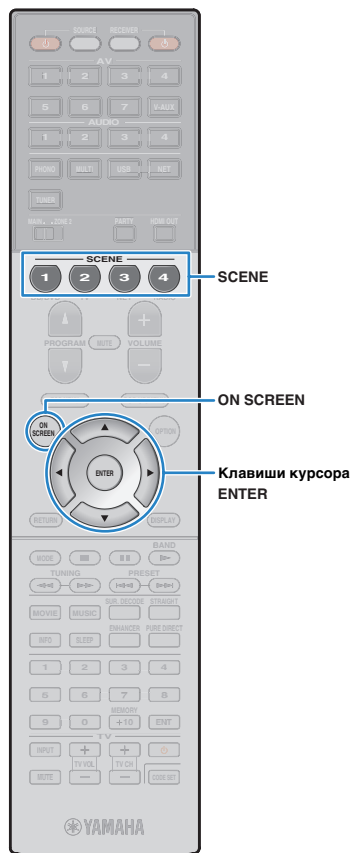

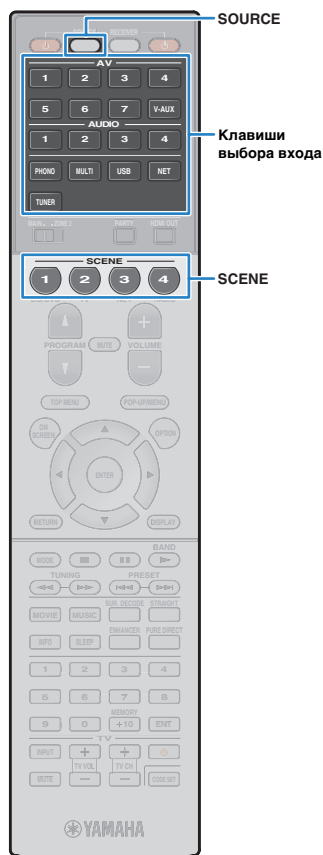

Настройка назначения сцены

- 1 **Задайте аппарату настройки (источник входного сигнала и звуковую программу), которые требуется сохранить в сцене.**
 - 2 **Удерживайте необходимую кнопку SCENE до тех пор, пока на дисплее передней панели не появится индикация “SET Complete”.**
-
- 3 **Если вы хотите управлять соответствующим устройством воспроизведения после выбора сцены, удерживайте соответствующую клавишу SCENE и клавишу выбора входного сигнала более 3 секунд.**

После успешного завершения настройки индикатор SOURCE дважды мигнет.



- Если регистрация кодов ДУ устройств воспроизведения не выполнена, описание регистрации см. в разделе “Установка кодов ДУ для управления воспроизводящими устройствами” (с. 124).
- Связанное воспроизведение для функции SCENE позволяет начать воспроизведение на внешнем устройстве, подключенном к аппарату через HDMI. Чтобы включить связанное воспроизведение SCENE, укажите тип устройства в пункте “Упр. устр-вом” (с. 95) меню “Сцена”.

Выбор элементов для включения в качестве назначений сцены

Кроме назначений сцены по умолчанию (вход, выход HDMI и режим) можно также использовать следующие параметры, имеющиеся в “Детал. настр.” (с. 96) меню “Сцена”.

Звук	Регулировка тона, Adaptive DRC
Окруж. звуч.	Реж. CINEMA DSP 3D, Dialogue Lift, Громкость диалога, Уровень сабвуфера, Расшир. окр. звуч.
Видео	Видеорежим
Громкость	Основная громк.
Синхрониз.	Синхр. изобр. и речи, Задержка
Настр. колон.	Шаблон настройки, Выбор PEQ

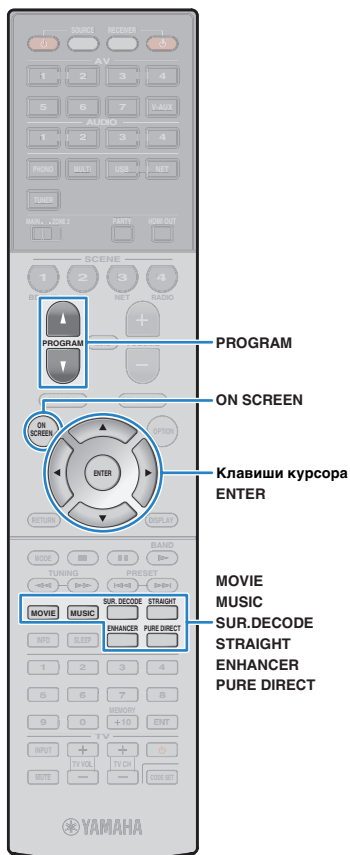

Выбор режима звучания

Аппарат оснащен различными звуковыми программами и декодерами окружающего звучания, позволяющими прослушивать звук с воспроизводящих устройств в излюбленном режиме звучания (например, эффект звукового поля или стереовоспроизведение).

❑ Выбор подходящей звуковой программы для кинофильмов

- Несколько раз нажмите кнопку MOVIE.

Данный режим позволяет получить эффекты звукового поля, оптимизированные для просмотра видео, например фильмов, телепрограмм и игр (с. 54).

❑ Выбор подходящей звуковой программы для воспроизведения музыки или стереозвука

- Несколько раз нажмите кнопку MUSIC.

Данный режим позволяет получить эффекты звукового поля, оптимизированные для прослушивания музыки или стереозвука (с. 55).

❑ Выбор декодера окружающего звучания

- Несколько раз нажмите кнопку SUR.DECODE.

Данный режим позволяет получить многоканальный необработанный звук из 2-канальных источников (с. 56).

❑ Переключение в режим прямого декодирования

- Нажмите кнопку STRAIGHT.

Данный режим позволяет получить чистый звук высокого качества за счет уменьшения электрических шумов от других схем (с. 56).

❑ Переключение в режим Pure Direct

- Нажмите кнопку PURE DIRECT.

This mode lets you enjoy pure high fidelity sound by reducing the electrical noise from other circuitry (с. 57).

❑ Включите Compressed Music Enhancer

- Нажмите кнопку ENHANCER.

Данный режим позволяет придать сжатой музыке дополнительную глубину и широту (с. 57).

 Выбор звуковой программы и декодера окружающего звучания на экране

- 1 Нажмите кнопку ON SCREEN.
- 2 С помощью клавиш курсора выберите “Звуковая программа” и нажмите ENTER.
- 3 С помощью клавиш курсора выберите звуковую программу / декодер окружающего звучания и нажмите ENTER.



- Также можно переключить звуковую программу и декодер окружающего звучания, нажав кнопку PROGRAM.
- Можно изменить настройки программ и декодеров окружающего звучания в меню “Звуковая программа” (с. 97).
- Режим звучания может быть применен к каждому источнику входного сигнала отдельно.
- При воспроизведении источников сигнала аудио с частотой дискретизации выше 96 кГц автоматически будет выбран режим прямого декодирования (с. 56).
- С помощью индикаторов колонок на передней панели аппарата (с. 10) или экрана “Сигнал аудио” в меню “Информация” (с. 117) можно проверить, какие колонки выводят звук в данный момент.

Воспроизведение стереоскопических звуковых полей (CINEMA DSP 3D)



Аппарат оснащен различными звуковыми программами, использующими оригинальную технологию цифровой обработки сигналов (DSP) Yamaha (CINEMA DSP 3D). Это позволяет легко создавать в комнате звуковые поля, как в настоящем кинотеатре или концертном зале, и наслаждаться естественными стереоскопическими звуковыми полями.

Категория звуковой программы



Загорается индикатор "CINEMA DSP 3D"

Звуковая программа



- Для использования стандартной технологии CINEMA DSP, установите для "Режим CINEMA DSP 3D" (с. 88) в меню "Опция" значение "Выкл."
- Для создания полного эффекта стереофонических звуковых полей рекомендуется использовать фронтальные колонки присутствия. Даже если фронтальные колонки присутствия не подключены, аппарат, используя фронтальные колонки, центральную колонку и колонки окружающего звучания, автоматически создает Virtual Presence Speaker (VPS) для воссоздания стереофонических звуковых полей.

Использование эффектов звукового поля без колонок окружающего звучания (Virtual CINEMA DSP)

Если выбрать одну из звуковых программ (за исключением 2-канального и 7-канального стерео) при отсоединенных колонках объемного звука, аппарат будет использовать оригинальную технологию компании Yamaha — виртуальные колонки окружающего звучания. Эта технология обеспечит качество 7-канального окружающего звучания, которое позволит вам наслаждаться четко ориентированным звуковым полем, созданным с помощью одних только фронтальных колонок. Для создания более эффективного стереофонического звукового поля рекомендуется использовать колонки присутствия.

Окружающее звучание и наушники (SILENT CINEMA)



Можно воспроизводить эффекты окружающего звучания или звукового поля, такие как многоканальная система колонок, с помощью стереофонических наушников. Для этого подключите наушники к гнезду PHONES и выберите звуковую программу или декодер окружающего звучания.

■ Звуковые программы для кинофильмов (MOVIE)

Следующие звуковые программы оптимизированы для просмотра источников видеосигнала, например кинофильмов, телевизионных программ, а также игр.

□ MOVIE THEATER

Standard	Данная программа создает звуковое поле с усиленным ощущением окружающего звучания без нарушения исходного акустического расположения многоканального сигнала аудио, например Dolby Digital и DTS. Программа была разработана с применением концепции идеального кинотеатра, в котором аудитория окружена прекрасными реверберациями слева, справа и сзади.
Spectacle	Данная программа обеспечивает масштаб и величелие зрелищных кинофильмов. Она обеспечивает обширное звуковое пространство, соответствующее синемаскопическому широкому экрану, и широкий динамический диапазон, воспроизводя все, от тихих и тонких до мощных и громких звуков.
Sci-Fi	Данная программа чисто воспроизводит тщательно разработанную звуковую схему новейших научно-фантастических кинофильмов со звуковыми спецэффектами. Она позволяет насладиться разнообразием кинематографически созданных виртуальных пространств, воспроизведенных с четким разделением диалогов, звуковых эффектов и фоновой музыки.
Adventure	Данная программа идеально подходит для точного воспроизведения схемы звучания боевиков и приключенческих кинофильмов. Звуковое поле ограничивает реверберации, но особый упор делается на создание ощущения расширения с обеих сторон, мощного пространства, сильно расширяющегося справа и слева. Ограниченная глубина создает чистое и мощное пространство, одновременно поддерживая четкость звуков и разделение каналов.
Drama	Данная программа характеризуется устойчивыми реверберациями, подходящими для большого количества кинематографических жанров: от серьезных драм до мюзиклов и комедий. Реверберации умеренные, но в достаточной степени стереофонические. Звуковые эффекты и фоновая музыка воспроизводятся с легким эхо, которое не нарушает четкость звучания диалогов. Вы никогда не устанете от длительного прослушивания.
Mono Movie	Данная программа обеспечивает воспроизведение монофонических видеосигналов, таких как классические кинофильмы, в атмосфере старого доброго кинотеатра. Программа создает комфортное пространство с глубиной, придавая исходному звучанию объемность и соответствующую реверберацию.

□ ENTERTAINMENT

Sports	Данная программа позволяет слушателям наслаждаться живым звучанием спортивных трансляций и легких развлекательных программ. Во время спортивных трансляций голоса комментаторов расположены четко в центре, а атмосфера стадиона реалистично воспроизводится с помощью периферийной подачи звуков болельщиков в подходящем пространстве.
Action Game	Данная программа подходит для таких активных игр, как автогонки и бои. Реалистичность и выразительность, а также использование различных эффектов позволяет игроку почувствовать себя в центре событий, что обеспечивает большую концентрацию. Используйте эту программу в сочетании с режимом Compressed Music Enhancer, чтобы создать более динамичное и мощное звуковое поле.
Roleplaying Game	Данная программа подходит для ролевых и приключенческих игр. Данная программа придает глубину звуковому полю для достижения естественного и реалистичного воспроизведения фоновой музыки, специальных эффектов и диалогов в широком диапазоне сцен. Используйте эту программу в сочетании с режимом Compressed Music Enhancer, чтобы создать более четкое и объемное звуковое поле.
Music Video	Данная программа позволяет наслаждаться видеозаписями поп-, рок- и джаз-конcertов, как если бы слушатель сам на них присутствовал. Окунитесь в горячую атмосферу концертов, благодаря яркому исполнению певцов и соло на сцене, звуковому полю присутствия, подчеркивающему удары ритмических инструментов, а также благодаря звуковому полю окружающего звучания, воспроизводящему атмосферу большого живого зала.

■ Подходящие звуковые программы для воспроизведения музыки или стереозвuka (MUSIC)

Следующие звуковые программы оптимизированы для прослушивания музыкальных источников. Вы можете также выбрать воспроизведение стереофонического сигнала.

□ CLASSICAL

Hall in Munich	Данная программа имитирует концертный зал в Мюнхене примерно на 2500 мест, во внутренней отделке которого использованы изящные деревянные элементы. Чистые, красивые реверберации распространяются концентрированно, создавая успокаивающую атмосферу. Виртуальное место слушателя находится в центральной левой части зала.
Hall in Vienna	Данная программа имитирует концертный зал среднего размера на 1700 мест в форме "обувной коробки", традиционной для Вены. Колонны и резьба орнаментов создают предельно сложные реверберации вокруг публики, создавая очень полное, насыщенное звучание.
Chamber	Данная программа создает относительно широкое пространство с высоким потолком, как в приемном зале дворца. Воспроизводит приятные реверберации, подходящие для изысканной музыки и камерной музыки.

□ LIVE/CLUB

Cellar Club	Данная программа имитирует тесную концертную площадку с низким потолком и уютной атмосферой. Реалистичное, живое звуковое поле с мощными звуками создает такое чувство, как будто вы сидите в первом ряду перед маленькой сценой.
The Roxy Theatre	Данная программа создает звуковое поле концертной площадки рок-музыки в Лос-Анджелесе на 460 мест. Виртуальное место слушателя находится в центральной левой части зала.
The Bottom Line	Данная программа создает звуковое поле места напротив сцены в The Bottom Line, когда-то знаменитом джаз-клубе Нью-Йорка. Места на 300 человек слева и справа со звуковым полем, обеспечивающим естественное и живое звучание.

□ STEREO

2ch Stereo	Данная программа используется для понижающего микширования многоканальных источников до 2 каналов. При подаче многоканальных сигналов они микшируются с понижением до 2 каналов и выводятся через фронтальные колонки (эта программа не использует CINEMA DSP).
7ch Stereo	Данная программа используется для вывода звука через все колонки. При воспроизведении многоканальных источников аппарат микширует источник с понижением до 2 каналов, а затем выводит звук через все колонки. Данная программа создает большое звуковое поле и идеально подходит для фоновой музыки на вечеринках.



- Функции CINEMA DSP 3D (с. 53) и Virtual CINEMA DSP (с. 53) не работают, если выбрано значение "2ch Stereo" или "7ch Stereo".



Использование необработанного воспроизведения

Можно воспроизводить источники входного сигнала без обработки с помощью каких-либо эффектов звукового поля.

■ Воспроизведение в исходных каналах (прямое декодирование)

Если включено прямое декодирование, аппарат выдает стереозвук из двух фронтальных колонок при работе с 2-канальными источниками, такими как компакт-диски, и выдает необработанный многоканальный звук при работе с многоканальными источниками.

1 Нажмите STRAIGHT.

При каждом нажатии этой клавиши включается или выключается режим прямого декодирования.



- Для включения 6.1/7.1-канального воспроизведения из 5.1-канальных источников при использовании тыловых колонок окружающего звучания установите для параметра “Расширенное окр. звуч.” (с. 89) в меню “Опция” значение, отличное от “Выкл.”.

■ Воспроизведение звука с 2-канальных источников в многоканальном режиме (декодер окружающего звучания)

Декодер окружающего звучания делает возможным многоканальное воспроизведение необработанного стереозвуча с 2-канальных источников. Когда входной сигнал поступает с многоканального источника, декодер функционирует аналогично режиму прямого декодирования. Для просмотра подробных сведений о каждом декодере см. “Глоссарий” (с. 137).

1 Нажмите кнопку SUR.DECODE, чтобы выбрать декодер окружающего звучания.

При каждом нажатии этой кнопки декодер окружающего звучания изменяется.



Dolby Pro Logic	Использование декодера Dolby Pro Logic, подходящего для всех источников.
Dolby PLIix Movie	Использование декодера Dolby Pro Logic Iix (или декодера Dolby Pro Logic II), подходящего для кинофильмов.
Dolby PLII Movie	Использование декодера Dolby Pro Logic Iix (или декодера Dolby Pro Logic II), подходящего для музыки.
Dolby PLIix Music	Использование декодера Dolby Pro Logic Iix (или декодера Dolby Pro Logic II), подходящего для музыки.
Dolby PLII Music	Использование декодера Dolby Pro Logic Iix (или декодера Dolby Pro Logic II), подходящего для игр.
Dolby PLIix Game	Использование декодера Dolby Pro Logic Iix (или декодера Dolby Pro Logic II), подходящего для игр.
Dolby PLII Game	Использование декодера Dolby Pro Logic Iix (или декодера Dolby Pro Logic II), подходящего для игр.
Neo:6 Cinema	Использование декодера DTS Neo:6, подходящего для кинофильмов.
Neo:6 Music	Использование декодера DTS Neo:6, подходящего для музыки.



- Если подключены наушники или в меню “Настройка” для параметра “Центр. тылы” (с. 104) выбрано значение “Нет”, декодеры Dolby Pro Logic Iix будут недоступны.



ENHANCER
PURE DIRECT

Воспроизведение звука высокого качества (Pure Direct)

При включении режима Pure Direct аппарат будет воспроизводить выбранный источник сигнала по минимальной схеме, чтобы уменьшить электрический шум от других схем (от дисплея передней панели и т. п.). Это позволяет наслаждаться звучанием в качестве Hi-Fi.

1 Нажмите PURE DIRECT.

При каждом нажатии этой клавиши включается или выключается режим Pure Direct.



- При включенном режиме Pure Direct следующие функции становятся недоступными.
 - Некоторые настройки для колонок или звуковых программ
 - Использование экранного меню
 - Использование функции нескольких зон
 - Аудиовыход с гнезд AV OUT
 - Просмотр информации, отображаемой на дисплее передней панели (когда он не используется)

Использование сжатых форматов музыки с улучшенным звучанием (Compressed Music Enhancer)

compressed music ENHANCER

Compressed Music Enhancer придает звуку глубину и объемность, позволяя наслаждаться динамическим звуком, близким к исходному до его сжатия. Эту функцию можно использовать вместе с любым другим режимом звучания.

1 Нажмите ENHANCER.

При каждом нажатии этой кнопки происходит включение или выключение Compressed Music Enhancer.

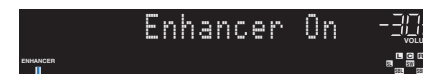

Загорается "ENHANCER"



- Compressed Music Enhancer не работает с сигналами, частота дискретизации которых превышает 48 кГц.



- Можно также использовать пункт "Music Enhancer" (с. 90) в меню "Опция" для включения и выключения режима Compressed Music Enhancer.

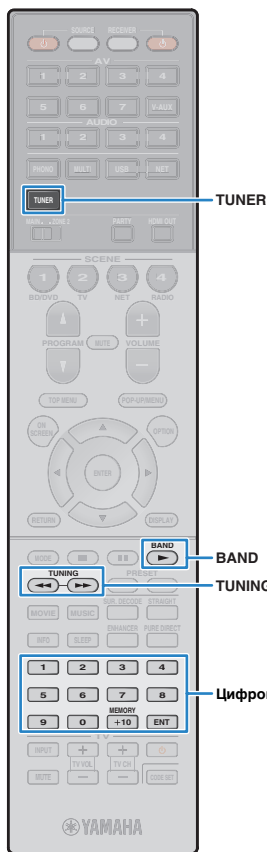

TUNER

BAND

TUNING

Цифровые клавиши

Прослушивание FM/AM-радио

С помощью аппарата можно настроиться на нужную радиостанцию, указав ее частоту или выбрав ее из списка записанных радиостанций.



- Радиочастоты зависят от страны или региона, в котором используется аппарат. в этом разделе в пояснении используется отображение частот, применяемых в моделях для Великобритании и Европы.
- Если хорошего приема радио добиться не удается, отрегулируйте ориентацию FM/AM-антенны.

Установка шага настройки частоты

(Только модель для Азии и общая модель.)

Заводскими установками для шага частоты являются значения в 50 кГц для FM и 9 кГц для AM. В зависимости от страны или региона можно установить шаг настройки частоты 100 кГц для FM и 10 кГц для AM.

- 1 Переведите аппарат в режим ожидания.
- 2 Удерживая нажатой кнопку STRAIGHT на передней панели, нажмите кнопку MAIN ZONE \odot .

MAIN ZONE \odot STRAIGHT

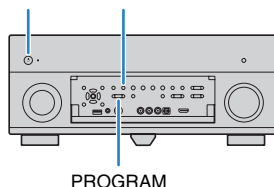

- 3 Несколько раз нажмите кнопку PROGRAM для выбора "TUNER FRQ STEP".



- 4 Нажмите STRAIGHT, чтобы выбрать значение "FM100/AM10".

- 5 Нажмите MAIN ZONE \odot , чтобы перевести аппарат в режим ожидания, а затем включите его снова.

Выбор частоты для приема

- 1 Нажмите TUNER, чтобы выбрать "TUNER" в качестве источника входного сигнала.
- 2 Нажмите кнопку BAND, чтобы выбрать диапазон (FM или AM).



- 3 Выберите частоту с помощью следующих клавиш. **TUNING:** увеличение/уменьшение частоты. Нажмите и удерживайте эту кнопку приблизительно секунду для автоматического поиска станций.

Цифровые клавиши: ввод частоты вручную. Например, чтобы выбрать частоту 98,50 МГц, нажмите «9», «8», «5» и «0» (или ENT).



Индикатор "TUNED" загорается при приеме сигнала радиостанции.

При приеме стереосигнала также загорается индикатор "STEREO".



- В случае ввода частоты, выходящей за пределы принимаемого диапазона, на дисплее передней панели появится сообщение "Wrong Station!".



- (только модель для США)
Переключаться между "Авто" (стереофоническим) и "Моно" (монофоническим) приемом FM-радиостанций можно с помощью пункта "Режим аудио" (с. 90) в меню "Опция". Если прием сигнала FM-радиостанции нестабилен, можно повысить качество звучания, переключившись на монофонический сигнал. (При включенном режиме монофонического приема программы HD Radio становятся недоступными.)
- (за исключением моделей для США)
Переключаться между "Стерео" (стереофоническим) и "Моно" (монофоническим) приемом FM-радиостанций можно с помощью пункта "Режим FM" (с. 91) в меню "Опция". Если прием сигнала FM-радиостанции нестабилен, можно повысить качество звучания, переключившись на монофонический сигнал.

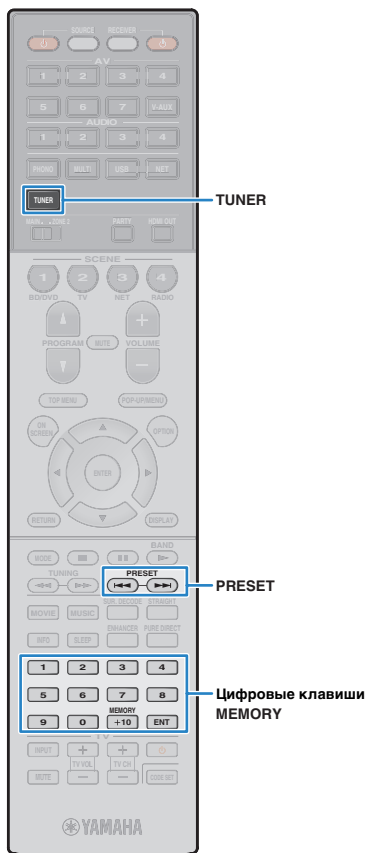

Сохранение радиостанций (предустановленные станции)

Можно сохранить до 40 радиостанций в качестве предустановленных станций. Сохраненные станции можно легко выбирать с помощью соответствующего номера предустановки.



- Можно автоматически сохранять FM-радиостанции с сильным сигналом и HD Radio-радиостанции (только в моделях для США) с помощью функции "Авто. предуст." (с. 62, с. 64).

Запись радиостанции

Выберите станцию вручную и сохраните ее под номером предустановки.

- 1 Для настройки на нужную радиостанцию следуйте инструкциям, описанным в разделе "Выбор частоты для приема" (с. 58).



- (только модель для США)
Чтобы сохранить определенную программу HD Radio, после переключения на радиостанцию выберите аудиопрограмму (с. 60).

- 2 Удерживайте кнопку MEMORY более 2 секунд.

При первом сохранении выбранная радиостанция будет сохранена под номером предустановки "01". После этого каждая выбранная радиостанция будет сохранена под следующим незанятым (неиспользуемым) номером предустановки, который следует за последним сохраненным номером.

Номер предустановки



- Чтобы выбрать номер предустановки для сохранения, нажмите MEMORY один раз после настройки на нужную радиостанцию, нажмите PRESET или используйте цифровые клавиши, чтобы выбрать номер предустановки, а затем снова нажмите MEMORY.

"Empty" (не используется) либо выполняется сохранение частоты



Выбор предустановленной станции

Настроиться на сохраненную радиостанцию можно, выбрав соответствующий номер предустановки.

- 1 Нажмите TUNER, чтобы выбрать "TUNER" в качестве источника входного сигнала.
- 2 Нажимайте PRESET для выбора нужной радиостанции.

Также можно ввести номер предустановленной станции (от 01 до 40) напрямую, с помощью цифровых клавиш, которые следует нажимать после того, как вы один раз нажмете PRESET.



- "No Presets" отображается, если сохраненные радиостанции отсутствуют.
- В случае ввода неверного номера появится сообщение "Wrong Num".
- Если введенный номер предустановленной станции не используется, на дисплее отобразится "Empty".



- Для удаления предустановленных станций можно использовать функции "Очистить предуст." или "Очист. все предуст." (с. 62, с. 64).



Настройка HD Radio™

(только модель для США)

Технология HD Radio открывает вещателям FM/AM-радиостанций возможность транслировать программы в цифровом виде. Для слушателей цифровое вещание означает ощутимый рост качества звука и приема, а также возможность использования новых информационных услуг. Кроме того, к дополнительным возможностям относится возможность выбора слушателем до 8 программ HD Radio в пределах одного FM-канала HD Radio. Для получения подробной информации о технологии HD Radio посетите веб-сайт по адресу <http://www.iberquity.com/>.

Аппарат оснащен функцией приема HD Radio, которая позволяет принимать сигналы FM-радиовещания CD-качества, а также сигналы в диапазоне AM с качеством аналогового FM-вещания. Кроме прочего, аппарат имеет возможность получать аудиосигнал и информацию (например, названия песен, исполнителей и типы программ) для всех программ HD Radio (от HD1 до HD8).

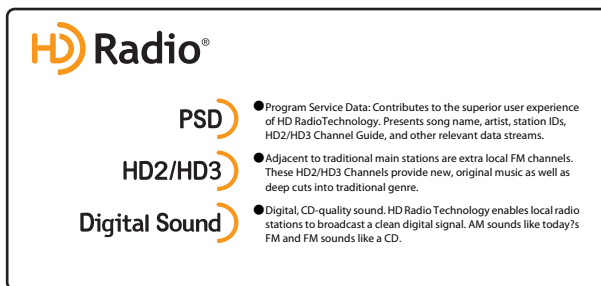

При переключении на станцию HD Radio

Относительное/общее количество программ (когда доступно несколько программ)



“HD” загорается

Общее количество программ (когда доступно несколько программ)



- Данный аппарат может принимать сигналы как гибридных, так и полностью цифровых радиостанций FM/AM. Если удержание TUNING не позволяет настроиться на цифровую HD Radio станцию, введите частоту станции вручную при помощи цифровых клавиш.
- Если аппарат находится в режиме приема монофонического сигнала (с. 90), то переключиться можно только на аналоговую часть гибридной HD Radio станции.

Выбор звуковой программы HD Radio™

Звуковая программа может быть выбрана, когда аппарат настроен на станцию HD Radio с возможностью выбора звуковой программы (до 8).

1 Нажимайте MODE для выбора нужной звуковой программы.

Также можно напрямую ввести номер звуковой программы (от 1 до 8) с помощью цифровых клавиш. Например, чтобы выбрать программу 3, нажмите 3, а затем ENT (или просто подождите).



Отображение информации HD Radio™

Пользователь может выбирать информацию об HD Radio, отображаемую на дисплее передней панели.

1 Нажмите кнопку INFO.

При каждом нажатии этой клавиши происходит переключение элемента.



Название элемента

Через 3 секунды информация будет отображена.



Station Info	Частота, название станции (позывной сигнал)
Category	Название станции (позывной сигнал), категория программы
Artist/Song	Название станции (позывной сигнал), название исполнителя/композиции
Album	Название станции (позывной сигнал), название альбома
DSP Program	Частота, выбранная звуковая программа
Audio Decoder	Частота, выбранный декодер



- В зависимости от станции и текущего времени, информация на некоторых звуковых программах может быть недоступна.

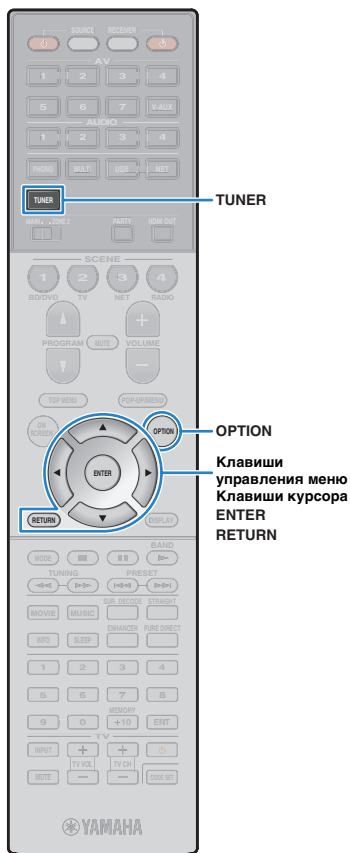

■ Сохранение отображаемой на дисплее информации HD Radio™

Для сохранения отображаемой на экране телевизора (экране воспроизведения) и дисплее передней панели информации HD Radio предназначена функция удержания.

1 Когда необходимая информация HD Radio выведена на экран, нажмите **OPTION**.

2 С помощью клавиш курсора выберите “Показать/скрыть” (Hold/Unhold) и нажмите **ENTER**.

Текущая информация будет оставаться на экране до следующего использования функции “Показать/скрыть”.



- Текст в скобках обозначает индикацию на дисплее передней панели.
- Функция удержания автоматически отключается при переходе аппарата в режим ожидания, при выборе другого входного источника или другой радиостанции.

3 Для выхода из меню нажмите **OPTION**.

■ Использование радио HD Radio™ на телевизоре

Можно просматривать информацию об HD Radio или выбирать радиостанцию на телевизоре.

1 Нажмите **TUNER**, чтобы выбрать “TUNER” в качестве источника входного сигнала.

На телевизоре отобразится экран воспроизведения.

□ Экран воспроизведения



1 Индикатор HOLD

Мигает, если используется функция удержания (с. 61)

2 Информация о радиостанции

Отображает информацию о выбранной радиостанции, такую как выбранный диапазон (FM/AM) и частота.

При переключении на станцию HD Radio также отображается следующая информация: номер текущей звуковой программы и информация об HD Radio (название станции [позывной сигнал], категория программы, название исполнителя, альбома, композиции).

С помощью клавиш курсора (Δ/∇) выберите прокручиваемую информацию.

3 Индикатор HD

Загорается при приеме сигнала станции HD Radio.

4 Индикаторы TUNED/STEREO

Индикатор “TUNED” загорается при приеме сигнала радиостанции.

При приеме стереосигнала загорается индикатор “STEREO”.

5 Меню управления

Нажмите клавишу курсора (\triangleright) и выберите элемент при помощи клавиш курсора (Δ/∇). Нажмите **ENTER**, чтобы подтвердить выбор.

Чтобы закрыть подменю, нажмите клавишу **RETURN**.

Меню	Подменю	Функция
Ручная настройка	FM	Переключение между диапазонами FM/AM.
	AM	
	Tuning (+/-)	Выбор частоты.
	Auto (+/-)	Автоматический выбор радиостанции.
	Program (+/-)	Выбор звуковой программы (если доступно несколько звуковых программ).
Просмотр	Memory	Сохранение выбранных станций в качестве предустановленных.
	Direct	Ввод частоты вручную.
Закр. экран		Переход на экран просмотра (к списку предустановленных станций).
		Закрытие экранной индикации и отображение фона. Нажмите одну из клавиш управления меню, чтобы повторно отобразить экранную индикацию.

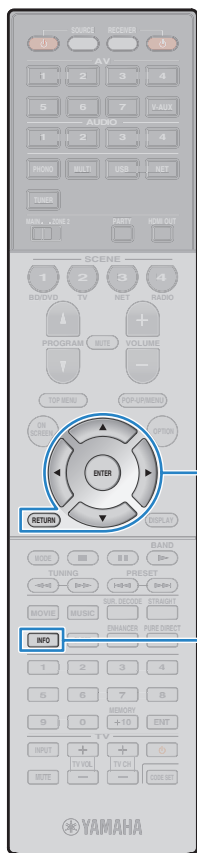

■ Экран просмотра

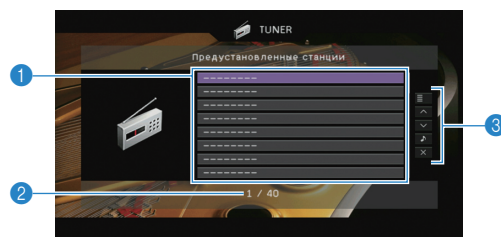

- 1 **Список предустановленных станций**
Список предустановленных станций. с помощью клавиш курсора (Δ/∇) выберите предустановленную станцию и нажмите ENTER, чтобы настроиться на нее.
- 2 **Номер предустановки**
- 3 **Меню управления**
Нажмите клавишу курсора (\triangleright) и выберите элемент при помощи клавиш курсора (Δ/∇). Нажмите ENTER, чтобы подтвердить выбор.
Чтобы закрыть подменю, нажмите клавишу RETURN.

Меню	Подменю	Функция
Служебная программа	Память	Запись текущей станции под номером предустановки, выбранным в списке.
	Авто. предуст.	Автоматическое сохранение станций HD Radio (FM/AM) и FM-радиостанций с сильным сигналом (до 40 станций).
	Очистить предуст.	Удаление текущей предустановленной станции, выбранной в списке.
	Очист. все предуст.	Удаление всех предустановленных станций.
1 страница вверх	Переход на следующую или предыдущую страницу списка.	
1 страница вниз	Переход на следующую или предыдущую страницу списка.	
Текущее воспроизв.	Переход к экрану воспроизведения.	
Закр. экран	Закрытие экранной индикации и отображение фона. Нажмите одну из клавиш управления меню, чтобы повторно отобразить экранную индикацию.	



- Если станции HD Radio обнаружены "Авто. предуст.", то сохранена будет только одна звуковая программа (HD1). При необходимости сохранения дополнительной программы HD Radio это необходимо сделать вручную (с. 59).

Настройка Radio Data System

(только модели для Великобритании и Европы)

Radio Data System — это система передачи данных, используемая FM-станциями многих стран. Аппарат может получать различные типы данных Radio Data System, например "Program Service", "Program Type", "Radio Text" и "Clock Time", если его настроить на станцию, транслирующую Radio Data System.

■ Отображение информации Radio Data System

1 Настройтесь на нужную станцию, транслирующую Radio Data System.



- Рекомендуется использовать "Авто. предуст." для настройки станций, транслирующих Radio Data System (с. 64).

2 Нажмите кнопку INFO.

При каждом нажатии этой кнопки отображаемый элемент изменяется.



Название элемента

Приблизительно через 3 секунды отображается соответствующая информация для отображаемого элемента.

Частота (всегда отображается)



Информация

Program Service	Название программной службы
Program Type	Тип текущей программы
Radio Text	Информация о текущей программе
Clock Time	Текущее время
DSP Program	Название режима звучания
Audio Decoder	Название декодера

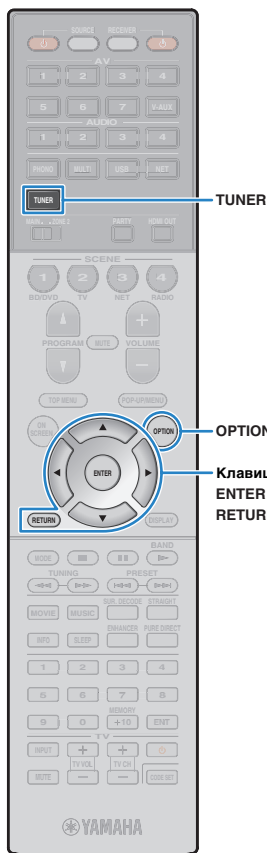

TUNER

OPTION

Клавиши курсора
ENTER
RETURN



- “Program Service”, “Program Type”, “Radio Text” и “Clock Time” не отображаются, если радиостанция не предоставляет услуги Radio Data System.

■ Автоматический прием информации о дорожном движении

Если в качестве источника входного сигнала выбран вариант “TUNER”, аппарат автоматически принимает информацию о дорожном движении. Чтобы включить эту функцию, выполняйте описанные ниже действия для настройки станции, транслирующей информацию о дорожном движении.

1 Если в качестве источника входного сигнала выбран вариант “TUNER”, нажмите OPTION.

2 С помощью клавиш курсора выберите “Программа дор. движения” (TrafficProgram) и нажмите ENTER.

Через 5 секунд начнется поиск станции, транслирующей информацию о дорожном движении. Чтобы начать поиск немедленно, еще раз нажмите кнопку ENTER.



- Чтобы выполнить поиск вверх/вниз от текущей частоты, нажмите клавиши курсора (Δ/∇), когда отображается “READY”.
- Для отмены поиска нажмите кнопку RETURN.
- Текст в скобках обозначает индикацию на дисплее передней панели.

По окончании измерения примерно на 3 секунды появится следующая индикация.



Станция, транслирующая информацию о дорожном движении (частота)



- Если станции, транслирующие информацию о дорожном движении, не найдены, примерно на протяжении 3 секунд отображается сообщение “TP Not Found”.

Использование радио на телевизоре

Можно просматривать информацию о радио или выбрать радиостанцию на телевизоре.

- (только модель для США)
Информация об использовании радио на телевизоре представлена в разделе “Использование радио HD Radio™ на телевизоре” (с. 61).

1 Нажмите TUNER, чтобы выбрать “TUNER” в качестве источника входного сигнала.

На телевизоре отобразится экран воспроизведения.

■ Экран воспроизведения

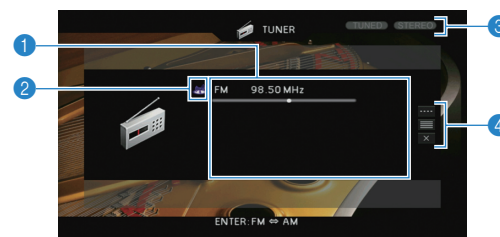

1 Информация о радиостанции

Отображает информацию о выбранной радиостанции, такую как выбранный диапазон (FM/AM) и частота.

(только модели для Великобритании и Европы)

При настройке на станцию, транслирующую Radio Data System (с. 62), также отображается информация Radio Data System (“Program Service”, “Program Type”, “Radio Text” и “Clock Time”).

2 Значок диапазона

(за исключением моделей для Великобритании и Европы)

Выберите этот значок и нажмите ENTER для переключения между диапазонами FM и AM.

3 Индикаторы TUNED/STEREO

Индикатор “TUNED” загорается при приеме сигнала радиостанции. При приеме стереосигнала загорается индикатор “STEREO”.

4 Меню управления

Нажмите клавишу курсора (\triangleright) и выберите элемент при помощи клавиш курсора (Δ/∇). Нажмите ENTER, чтобы подтвердить выбор. Чтобы закрыть подменю, нажмите клавишу RETURN.

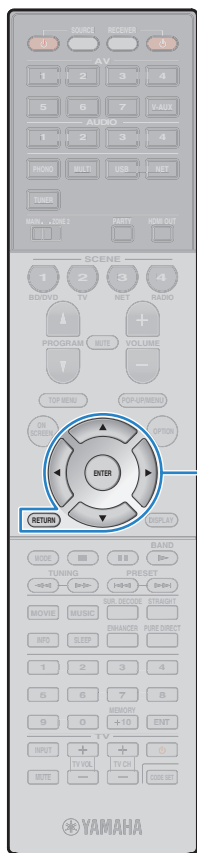

Клавиши управления меню
Клавиши курсора
ENTER
RETURN

Меню	Подменю	Функция
Ручная настройка	FM	(только модели для Великобритании и Европы)
	AM	Переключение между диапазонами FM/AM.
	Настройка (+/-)	Выбор частоты.
	Авто (+/-)	Автоматический выбор радиостанции.
	Память	Сохранение выбранных станций в качестве предустановленных.
Просмотр	Прямой	Ввод частоты вручную.
		Переход на экран просмотра (к списку предустановленных станций).
Закр. экран		Закрытие экранной индикации и отображение фона. Нажмите одну из клавиш управления меню, чтобы повторно отобразить экранную индикацию.

■ Экран просмотра

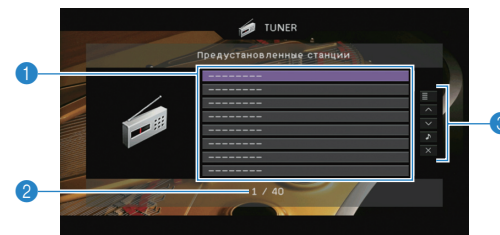

1 Список предустановленных станций

Список предустановленных станций. с помощью клавиш курсора (Δ/∇) выберите предустановленную станцию и нажмите ENTER, чтобы настроиться на нее.

2 Номер предустановки

3 Меню управления

Нажмите клавишу курсора (\triangleright) и выберите элемент при помощи клавиш курсора (Δ/∇). Нажмите ENTER, чтобы подтвердить выбор. Чтобы закрыть подменю, нажмите клавишу RETURN.

Меню	Подменю	Функция
Службная программа	Память	Запись текущей станции под номером предустановки, выбранным в списке.
	Авто. предуст.	Автоматическое сохранение FM-радиостанций с сильным сигналом (до 40 станций).
	Очистить предуст.	Удаление текущей предустановленной станции, выбранной в списке.
	Очист. все предуст.	Удаление всех предустановленных станций.
1 страница вверх		Переход на следующую или предыдущую страницу списка.
1 страница вниз		
Текущее воспроизв.		Переход к экрану воспроизведения.
Закр. экран		Закрытие экранной индикации и отображение фона. Нажмите одну из клавиш управления меню, чтобы повторно отобразить экранную индикацию.



- (только модели для Великобритании и Европы)
Только радиостанции, поддерживающие Radio Data System, автоматически сохраняются функцией "Авто. предуст."

Воспроизведение музыки с iPod

С помощью кабеля USB, входящего в комплект поставки iPod, можно воспроизводить музыку с устройства iPod через данный аппарат.



- iPod может быть не определено устройством или некоторые функции могут не поддерживаться в зависимости от модели или версии программного обеспечения iPod.
- Чтобы воспроизвести видео с iPod на аппарате, требуется кабель Apple Composite AV (не входит в комплект поставки). Подключите USB и разъемы композитного видеокабеля Apple Composite AV к разъемам USB и VIDEO AUX (VIDEO) передней панели. Для выбора видео переведите iPod в режим простого воспроизведения (с. 67).

Made for.

iPod touch (1st, 2nd, 3rd and 4th generation)
iPod nano (2nd, 3rd, 4th 5th and 6th generation)
iPhone 4S, iPhone 4, iPhone 3GS, iPhone 3G, iPhone
iPad (3rd generation), iPad2, iPad
(по состоянию на апрель 2013 г.)

Подключение устройства iPod

Подключите iPod к аппарату с помощью кабеля USB, входящего в комплект поставки iPod.

- 1 Подключите кабель USB к iPod.
- 2 Подключите кабель USB к гнезду USB.

Аппарат (вид спереди)

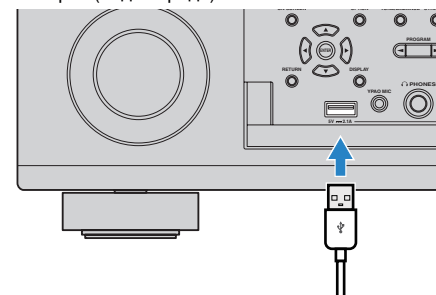

- Устройство iPod заряжается, когда оно подключено аппарату. Если аппарат установить в режим ожидания, когда от него заряжается устройство iPod, оно будет продолжать заряжаться (до 4 часов). Если для параметра “Сеть режим ожидания” (с. 111) в меню “Настройка” установлено значение “Вкл.”, процесс зарядки будет продолжаться до его завершения.



- Отключайте устройство iPod от разъема USB, если оно не используется.

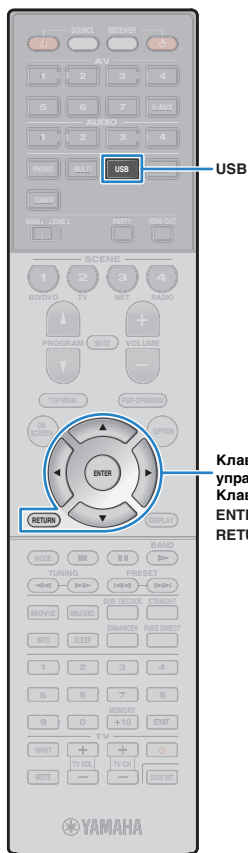

USB

Клавиши управления меню
Клавиши курсора
ENTER
RETURN

Воспроизведение содержимого iPod

Для управления содержимым iPod и запуска воспроизведения необходимо выполнить следующие действия.

Управление iPod можно осуществлять с помощью меню, которое отображается на экране телевизора.

1 Нажмите USB, чтобы выбрать “USB” в качестве источника входного сигнала.

На телевизоре отобразится экран просмотра.

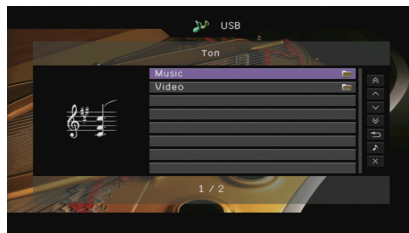

- Если воспроизведение происходит на устройстве iPod, будет отображен экран воспроизведения.

2 С помощью клавиш курсора выберите элемент и нажмите ENTER.

Если выбрана песня, начнется ее воспроизведение, и будет отображен экран воспроизведения.

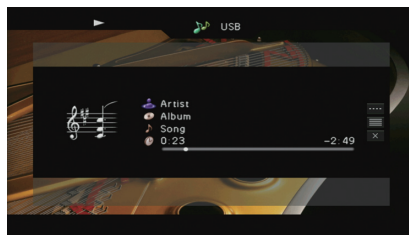

- Для возврата к предыдущему экрану нажмите RETURN.
- Чтобы использовать iPod вручную для выбора содержимого или управления воспроизведением, переключитесь в режим простого воспроизведения (с. 67).

Экран просмотра



1 Индикаторы статуса

Отображение текущих настроек для воспроизведения в случайном порядке/повторного воспроизведения (с. 68) и состоянии воспроизведения (например, воспроизведение/пауза).

2 Название списка

3 Список содержимого

Отображение списка содержимого iPod. с помощью клавиш курсора (Δ/∇) выберите элемент и нажмите ENTER, чтобы подтвердить выбор.

4 Номер текущего элемента/общее количество элементов

6 Меню управления

Нажмите клавишу курсора (\triangleright) и выберите элемент при помощи клавиш курсора (Δ/∇). Нажмите ENTER, чтобы подтвердить выбор.

Меню	Функция
1 страница вверх	Переход на следующую или предыдущую страницу списка.
1 страница вниз	Переход на следующую или предыдущую страницу списка.
10 страниц вверх	Переход на 10 страниц вперед или назад.
10 страниц вниз	Переход на 10 страниц вперед или назад.
Назад	Возврат в список верхнего уровня.
Текущее воспроизв.	Переход к экрану воспроизведения.
Закр. экран	Закрытие экранной индикации и отображение фона. Нажмите одну из клавиш управления меню, чтобы повторно отобразить экранную индикацию.

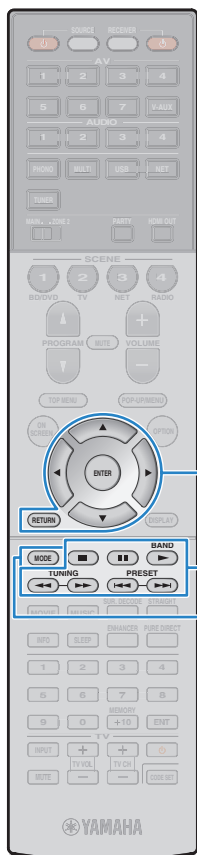

Клавиши управления меню
Клавиши курсора
ENTER
RETURN

Клавиши управления внешним устройством
MODE

■ Экран воспроизведения

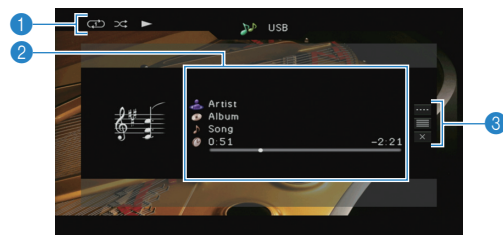

1 Индикаторы статуса

Отображение текущих настроек для воспроизведения в случайном порядке/повторного воспроизведения (с. 68) и состояния воспроизведения (например, воспроизведение/пауза).

2 Информация о воспроизведении

Отображаются имя исполнителя, название альбома, песня и прошедшее/оставшееся время. С помощью клавиш курсора (Δ/∇) выберите прокручиваемую информацию.

3 Меню управления

Нажмите клавишу курсора (\triangleright) и выберите элемент при помощи клавиш курсора (Δ/∇). Нажмите ENTER, чтобы подтвердить выбор. Чтобы закрыть подменю, нажмите клавишу RETURN.

Меню	Подменю	Функция
	\triangleright	Возобновление воспроизведения после паузы.
	\blacksquare	Остановка воспроизведения.
	$\blacksquare\blacksquare$	Временная остановка воспроизведения.
Настройки воспроизв.	$\blacktriangleleft\blacktriangleright$	Быстрый переход вперед/назад.
	$\blacktriangleleft\blacktriangleleft$	Переход вперед/назад (удерживайте кнопку).
	$\blacktriangleright\blacktriangleright$	
Просмотр		Переход к экрану просмотра.
Закр. экран		Закрытие экранной индикации и отображение фона. Нажмите одну из клавиш управления меню, чтобы повторно отобразить экранную индикацию.



- Управление воспроизведением также может осуществляться с помощью клавиш управления на пульте ДУ внешнего устройства.

■ Управление самим устройством iPod или пультом ДУ (простое воспроизведение)

1 Нажмите MODE, чтобы переключиться в режим простого воспроизведения.

Экран меню телевизора выключится, станет возможно управление с iPod.

Чтобы отобразить экран меню телевизора, снова нажмите кнопку MODE.

2 Используйте само устройство iPod или пульт ДУ для начала воспроизведения.

Управляющие клавиши пульта ДУ	Функция
Клавиши курсора	Выбор пункта.
ENTER	Подтверждение выбора.
RETURN	Возврат к предыдущему экрану.
\blacktriangleright	Запуск или временная остановка воспроизведения.
\blacksquare	
Клавиши управления внешним устройством	\blacksquare Остановка воспроизведения.
	$\blacktriangleleft\blacktriangleright$ Быстрый переход вперед/назад.
	$\blacktriangleleft\blacktriangleleft$ Переход вперед/назад (удерживайте кнопку).
	$\blacktriangleright\blacktriangleright$

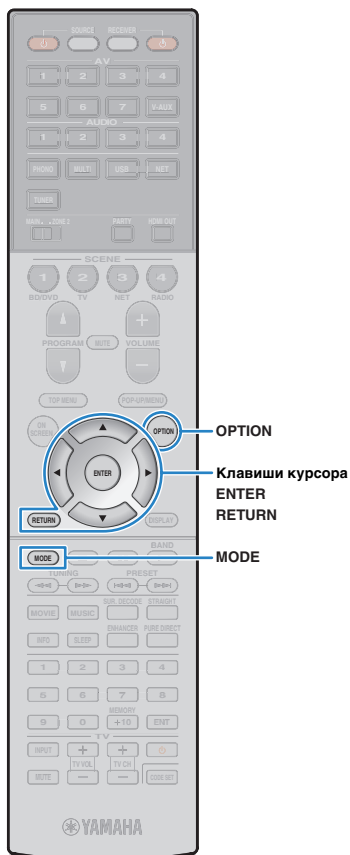

■ Настройки воспроизведения в случайном порядке/повторного воспроизведения

Для устройства iPod можно настроить параметры повторного воспроизведения и воспроизведения в случайном порядке.



- При простом воспроизведении параметры повторного воспроизведения и воспроизведения в случайном порядке можно настроить непосредственно на устройстве iPod или нажать MODE, чтобы отобразить экран меню телевизора, а затем выполнить приведенные ниже действия.

1 Если в качестве источника входного сигнала выбран вариант “USB”, нажмите OPTION.

2 С помощью клавиш курсора выберите вариант “Перемешать” (Shuffle) или “Повторение” (Repeat) и нажмите ENTER.



- Чтобы вернуться к предыдущему экрану во время управления с помощью меню, нажмите RETURN.
- Текст в скобках обозначает индикацию на дисплее передней панели.

3 С помощью клавиш курсора (</>) выберите настройку.

Элемент	Настройка	Функция
	Выкл. (Off)	Включение или выключение функции воспроизведения в случайном порядке.
Перемешать (Shuffle)	Песни (Songs)	Воспроизведение песен в произвольном порядке. На экране телевизора появится  .
	Альбомы (Albums)	Воспроизведение альбомов в произвольном порядке. На экране телевизора появится  .
	Выкл. (Off)	Выключение функции повторного воспроизведения.
Повторение (Repeat)	Одну (One)	Повторное воспроизведение текущей песни. На экране телевизора появится  .
	Все (All)	Повторное воспроизведение всех песен. На экране телевизора появится  .

4 Для выхода из меню нажмите OPTION.

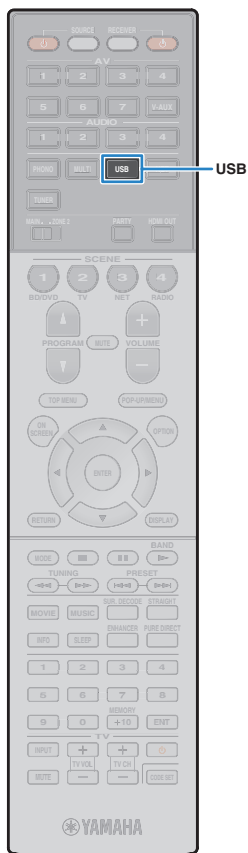

Воспроизведение музыки на запоминающем устройстве USB

С помощью данного аппарата можно воспроизводить музыкальные файлы с запоминающего устройства USB. Для получения дополнительной информации смотрите инструкцию по эксплуатации запоминающего устройства USB.

Аппарат поддерживает запоминающие устройства USB большой емкости (формата FAT 16 или FAT 32).



- Аппарат поддерживает файлы WAV (только формат PCM), MP3, WMA, MPEG-4 AAC и FLAC (только 1 или 2-канальное аудио).
- Аппарат совместим с частотой дискретизации до 192 кГц для файлов WAV и FLAC и 48 кГц для прочих файлов.
- Некоторые функции могут не поддерживаться в зависимости от модели или производителя запоминающего устройства USB.
- Содержание Digital Rights Management (DRM) не воспроизводится.
- Аппарат не поддерживает подключение USB-концентратора.

Подключение запоминающего устройства USB

- 1 Подключите запоминающее устройство USB к гнезду USB.

Аппарат (вид спереди)

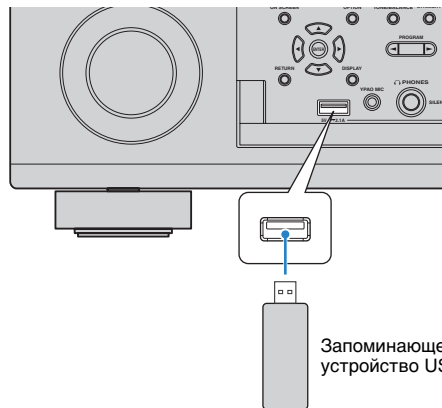

- Если запоминающее устройство USB содержит много файлов, их загрузка может занять некоторое время. в этом случае на дисплее передней панели отобразится "Loading...".



- Останавливайте воспроизведение с запоминающего устройства USB перед отключением от разъема.
- Отключайте запоминающее устройство USB от разъема USB, если оно не используется.
- Подключить компьютер к разъему USB аппарата нельзя.
- Подключите запоминающее устройство USB непосредственно к USB-разъему аппарата. Не используйте удлинняющие кабели.

Воспроизведение содержимого запоминающего устройства USB

Для управления содержимым запоминающего устройства USB и запуска воспроизведения выполняйте следующие действия.

Управление запоминающим устройством USB можно осуществлять с помощью меню, которое отображается на экране телевизора.

- 1 Нажмите USB, чтобы выбрать "USB" в качестве источника входного сигнала.

На телевизоре отобразится экран просмотра.



- Если воспроизведение происходит на запоминающем устройстве USB, будет отображен экран воспроизведения.

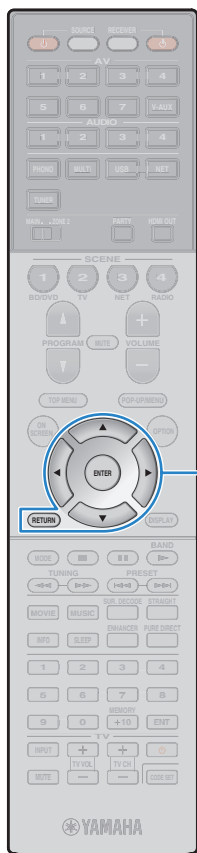

Клавиши управления меню
Клавиши курсора
ENTER
RETURN

2 С помощью клавиш курсора выберите элемент и нажмите ENTER.

Если выбрана песня, начнется ее воспроизведение, и будет отображен экран воспроизведения.

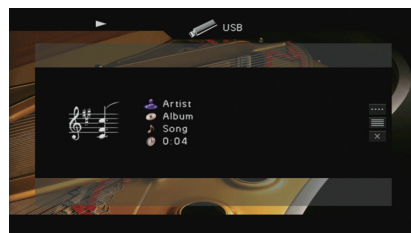

- Для возврата к предыдущему экрану нажмите RETURN.
- Файлы, которые не поддерживаются аппаратом, нельзя выбрать.
- При обнаружении аппаратом неподдерживаемых файлов воспроизведение будет автоматически остановлено.

■ Экран просмотра



1 Индикаторы статуса

Отображение текущих настроек для воспроизведения в случайном порядке/повторного воспроизведения (с. 71) и состояния воспроизведения (например, воспроизведение/пауза).

2 Название списка

3 Список содержимого

Отображается список содержимого запоминающего устройства USB. С помощью клавиш курсора (Δ/∇) выберите элемент и нажмите ENTER, чтобы подтвердить выбор.

4 Номер текущего элемента/общее количество элементов

5 Меню управления

Нажмите клавишу курсора (\triangleright) и выберите элемент при помощи клавиш курсора (Δ/∇). Нажмите ENTER, чтобы подтвердить выбор.

Меню	Функция
1 страница вверх	Переход на следующую или предыдущую страницу списка.
1 страница вниз	
10 страниц вверх	Переход на 10 страниц вперед или назад.
10 страниц вниз	
Назад	Возврат в список верхнего уровня.
Текущее воспроизв.	Переход к экрану воспроизведения.
Закр. экран	Закрытие экранной индикации и отображение фона. Нажмите одну из клавиш управления меню, чтобы повторно отобразить экранную индикацию.

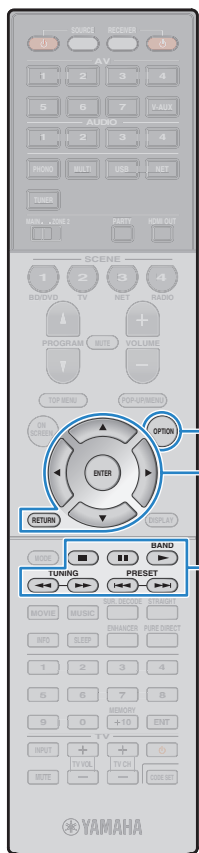

■ Экран воспроизведения

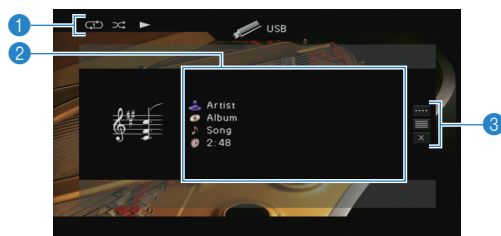

1 Индикаторы статуса

Отображение текущих настроек для воспроизведения в случайном порядке/повторного воспроизведения (с. 71) и состояния воспроизведения (например, воспроизведение/пауза).

2 Информация о воспроизведении

Отображение имени исполнителя, названия альбома, названия песни и истекшего времени.

С помощью клавиш курсора (Δ/▽) выберите прокручиваемую информацию.

3 Меню управления

Нажмите клавишу курсора (▷) и выберите элемент при помощи клавиш курсора (Δ/▽). Нажмите ENTER, чтобы подтвердить выбор. Чтобы закрыть подменю, нажмите клавишу RETURN.

Меню	Подменю	Функция
	▶	Возобновление воспроизведения после паузы.
	■	Остановка воспроизведения.
Настройки воспроизв.	■■	Временная остановка воспроизведения.
	▶▶	Быстрый переход вперед/назад.
Просмотр		Переход к экрану просмотра.
Закр. экран		Закрытие экранной индикации и отображение фона. Нажмите одну из клавиш управления меню, чтобы повторно отобразить экранную индикацию.



• Управление воспроизведением также может осуществляться с помощью кнопок управления внешними устройствами (▶, ■, ■■, ▶▶, ▶▶▶) пульта ДУ.

■ Настройки воспроизведения в случайном порядке/повторного воспроизведения

Можно настроить параметры воспроизведения в случайном порядке/повторного воспроизведения для содержимого запоминающего устройства USB.

1 Если в качестве источника входного сигнала выбран вариант “USB”, нажмите OPTION.

2 С помощью клавиш курсора выберите вариант “Перемешать” (Shuffle) или “Повторение” (Repeat) и нажмите ENTER.



- Чтобы вернуться к предыдущему экрану во время управления с помощью меню, нажмите RETURN.
- Текст в скобках обозначает индикацию на дисплее передней панели.

3 С помощью клавиш курсора (◀/▶) выберите настройку.

Элемент	Настройка	Функция
Перемешать (Shuffle)	Выкл. (Off)	Включение или выключение функции воспроизведения в случайном порядке.
	Вкл. (On)	Воспроизведение песен текущего альбома (папки) в произвольном порядке. На экране телевизора отображается ⌘.
Повторение (Repeat)	Выкл. (Off)	Выключение функции повторного воспроизведения.
	Одну (One)	Повторное воспроизведение текущей песни. На экране телевизора отображается ↺.
	Все (All)	Повторное воспроизведение всех песен в текущем альбоме (папке). На экране телевизора отображается ↻.

4 Для выхода из меню нажмите OPTION.

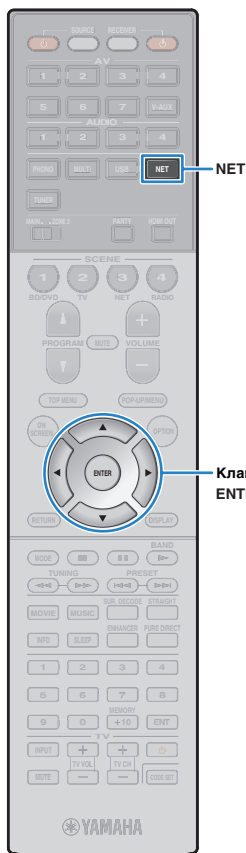

Воспроизведение музыки, размещенной на медиа-серверах (ПК/NAS)

С помощью аппарата можно воспроизводить музыкальные файлы на компьютере или DLNA-совместимом сетевом хранилище данных.



- Для использования этой функции данный аппарат и ПК должны быть подключены к одному и тому же маршрутизатору (с. 37). Вы можете проверить, правильно ли назначены устройству сетевые параметры (такие как IP-адрес и т. п.), в пункте “Сеть” (с. 118) меню “Информация”.
- Аппарат поддерживает файлы WAV (только формат PCM), MP3, WMA, MPEG-4 AAC и FLAC (только 1 или 2-канальное аудио).
- Аппарат совместим с частотами дискретизации до 192 кГц для файлов WAV и FLAC и 48 кГц для прочих файлов.
- Для воспроизведения файлов FLAC необходимо установить на ПК серверное ПО, поддерживающее совместное использование FLAC-файлов через DLNA, или использовать сетевое хранилище данных, поддерживающее файлы FLAC.

Настройка совместного использования носителей

Для воспроизведения музыкальных файлов, хранящихся на ПК или DLNA-совместимом сетевом хранилище данных, необходимо настроить параметры совместного использования носителей на каждом музыкальном сервере.

■ ПК с установленной программой Windows Media Player

- 1 Убедитесь, что на ПК установлена программа Windows Media Player 11 или более поздней версии.
- 2 В настройках совместного использования носителей включите совместное использование носителей для их совместного использования на устройстве.

■ Сетевое хранилище данных или ПК с установленным другим серверным ПО DLNA

Настройте параметры совместного использования носителей в соответствии с инструкциями по эксплуатации устройства или ПО.

Воспроизведение музыкального контента на ПК

Для управления музыкальным содержимым ПК и запуска воспроизведения выполняйте следующие действия. Управление ПК/NAS можно осуществлять с помощью меню, которое отображается на экране телевизора.

- 1 Несколько раз нажмите кнопку NET для выбора “SERVER” в качестве источника входного сигнала.

На телевизоре отобразится экран просмотра.

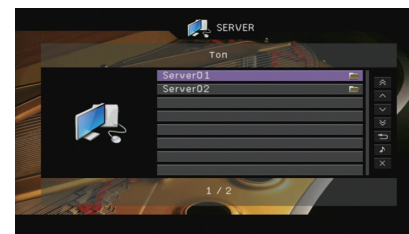

- Если на ПК выполняется воспроизведение музыкального файла, выбранного с аппарата, отобразится экран воспроизведения.

- 2 С помощью клавиш курсора выберите музыкальный сервер и нажмите ENTER.

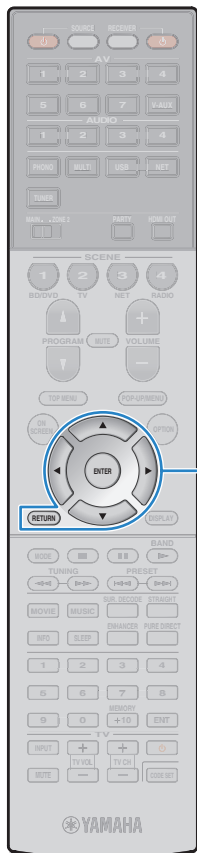

Клавиши управления меню
Клавиши курсора
ENTER
RETURN

3 С помощью клавиш курсора выберите элемент и нажмите ENTER.

Если выбрана песня, начнется ее воспроизведение, и будет отображен экран воспроизведения.

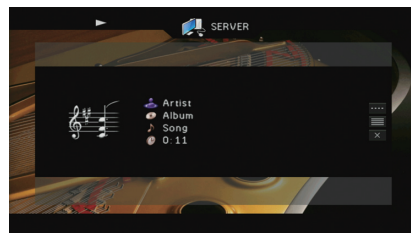

- Для возврата к предыдущему экрану нажмите RETURN.
- Файлы, которые не поддерживаются аппаратом, нельзя выбрать.
- При обнаружении аппаратом неподдерживаемых файлов воспроизведение будет автоматически остановлено.

■ Экран просмотра

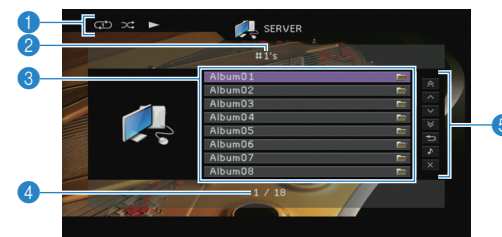

1 Индикаторы статуса

Отображение текущих настроек для воспроизведения в случайном порядке/повторного воспроизведения (с. 74) и состояния воспроизведения (например, воспроизведение/пауза).

2 Название списка

3 Список содержимого

Отображается список содержимого ПК, с помощью клавиш курсора (Δ/∇) выберите элемент и нажмите ENTER, чтобы подтвердить выбор.

4 Номер текущего элемента/общее количество элементов

5 Меню управления

Нажмите клавишу курсора (\triangleright) и выберите элемент при помощи клавиш курсора (Δ/∇). Нажмите ENTER, чтобы подтвердить выбор.

Меню	Функция
1 страница вверх	Переход на следующую или предыдущую страницу списка.
1 страница вниз	Переход на следующую или предыдущую страницу списка.
10 страниц вверх	Переход на 10 страниц вперед или назад.
10 страниц вниз	Переход на 10 страниц вперед или назад.
Назад	Возврат в список верхнего уровня.
Текущее воспроизв.	Переход к экрану воспроизведения.
Закр. экран	Закрытие экранной индикации и отображение фона. Нажмите одну из клавиш управления меню, чтобы повторно отобразить экранную индикацию.

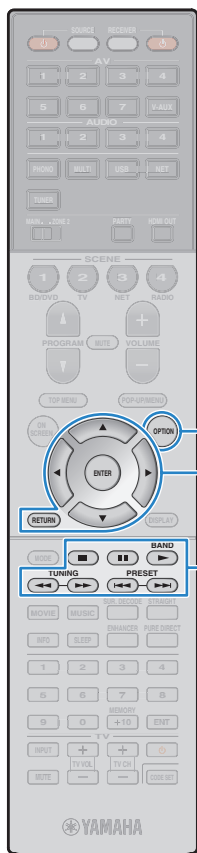

OPTION
Кнопки управления меню
Кнопки курсора
ENTER
RETURN

Кнопки управления внешним устройством

■ Экран воспроизведения

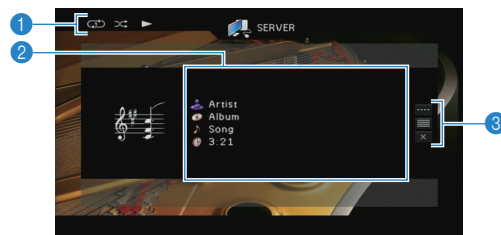

1 Индикаторы статуса

Отображение текущих настроек для воспроизведения в случайном порядке/повторного воспроизведения (с. 74) и состояния воспроизведения (например, воспроизведение/пауза).

2 Информация о воспроизведении

Отображение имени исполнителя, названия альбома, названия песни и истекшего времени.

С помощью клавиш курсора (Δ/▽) выберите прокручиваемую информацию.

3 Меню управления

Нажмите клавишу курсора (▷) и выберите элемент при помощи клавиш курсора (Δ/▽). Нажмите ENTER, чтобы подтвердить выбор. Чтобы закрыть подменю, нажмите клавишу RETURN.

Меню	Подменю	Функция
Настройки воспроизв.	▶	Возобновление воспроизведения после паузы.
	■	Остановка воспроизведения.
	■	Временная остановка воспроизведения.
	⏮	Быстрый переход вперед/назад.
	⏭	Быстрый переход вперед/назад.
Просмотр		Переход к экрану просмотра.
Закр. экран		Закрытие экранной индикации и отображение фона. Нажмите одну из клавиш управления меню, чтобы повторно отобразить экранную индикацию.



- Управление воспроизведением также может осуществляться с помощью кнопок управления внешними устройствами (▶, ■, ■, ⏮, ⏭) пульта ДУ.
- Также можно использовать DLNA-совместимый Digital Media Controller (DMC) контроллер цифровых носителей для управления воспроизведением. Более подробные сведения см. в разделе "Контроль DMC" (с. 94).

■ Настройки воспроизведения в случайном порядке/повторного воспроизведения

Можно настроить параметры воспроизведения в случайном порядке/повторном порядке воспроизведения для музыки на ПК.

1 Если в качестве источника входного сигнала выбран вариант "SERVER", нажмите OPTION.

2 С помощью клавиш курсора выберите вариант "Перемешать" (Shuffle) или "Повторение" (Repeat) и нажмите ENTER.



- Чтобы вернуться к предыдущему экрану во время управления с помощью меню, нажмите RETURN.
- Текст в скобках обозначает индикацию на дисплее передней панели.

3 С помощью клавиш курсора (◀/▶) выберите настройку.

Элемент	Настройка	Функция
Перемешать (Shuffle)	Выкл. (Off)	Включение или выключение функции воспроизведения в случайном порядке.
	Вкл. (On)	Воспроизведение песен текущего альбома (папки) в произвольном порядке. На экране телевизора отображается ⌘.
Повторение (Repeat)	Выкл. (Off)	Выключение функции повторного воспроизведения.
	Одну (One)	Повторное воспроизведение текущей песни. На экране телевизора отображается ⌚.
	Все (All)	Повторное воспроизведение всех песен в текущем альбоме (папке). На экране телевизора отображается ⌚.

4 Для выхода из меню нажмите OPTION.

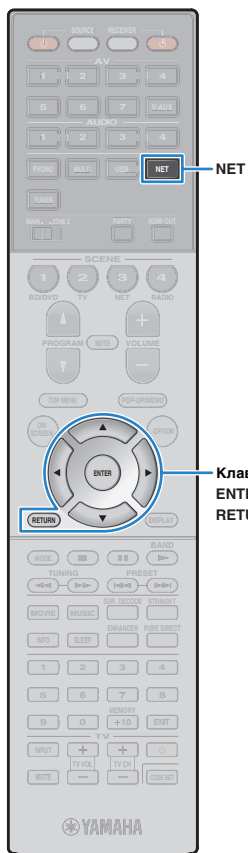

Прослушивание интернет-радио

Прослушивание интернет-радиостанций возможно в любой точке мира.



- Для использования этой функции аппарат должен быть подключен к Интернету (с. 37). Вы можете проверить, правильно ли назначены устройству сетевые параметры (такие как IP-адрес и т. п.), в пункте “Сеть” (с. 118) меню “Информация”.
- Прием некоторых интернет-радиостанций может быть невозможен.
- Аппарат использует базу данных интернет-радиостанций vTuner.
- Данная служба может быть отключена без уведомления.

1 Несколько раз нажмите кнопку NET для выбора “NET RADIO” в качестве источника входного сигнала.

На телевизоре отобразится экран просмотра.

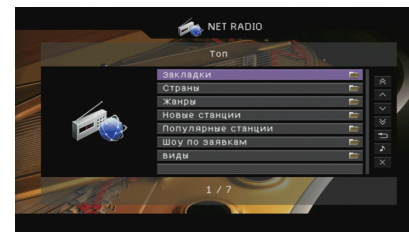

2 С помощью клавиш курсора выберите элемент и нажмите ENTER.

Если выбрана интернет-радиостанция, начнется ее воспроизведение, и будет отображен экран воспроизведения.



- Для возврата к предыдущему экрану нажмите RETURN.

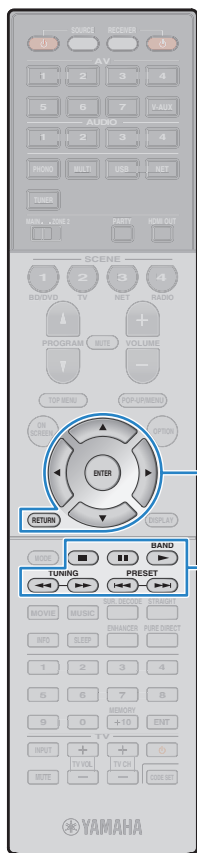

Клавиши управления меню
Клавиши курсора
ENTER
RETURN

Клавиши управления внешним устройством

■ Экран просмотра



- 1 Индикатор воспроизведения
- 2 Название списка
- 3 Список содержимого
Отображается список содержимого интернет-радиостанции. с помощью клавиш курсора (Δ/∇) выберите элемент и нажмите ENTER, чтобы подтвердить выбор.
- 4 Номер текущего элемента/общее количество элементов
- 5 Меню управления
Нажмите клавишу курсора (\triangleright) и выберите элемент при помощи клавиш курсора (Δ/∇). Нажмите ENTER, чтобы подтвердить выбор.

Меню	Функция
1 страница вверх	Переход на следующую или предыдущую страницу списка.
1 страница вниз	
10 страниц вверх	Переход на 10 страниц вперед или назад.
10 страниц вниз	
Назад	Возврат в список верхнего уровня.
Текущее воспроизв.	Переход к экрану воспроизведения.
Закр. экран	Закрытие экранной индикации и отображение фона. Нажмите одну из клавиш управления меню, чтобы повторно отобразить экранную индикацию.



- Избранные интернет-радиостанции можно сохранить в папке "Bookmarks" (Закладки), выбрав "NET RADIO" в качестве источника входного сигнала и затем перейдя на соответствующий веб-сайт с помощью веб-браузера на компьютере. Чтобы использовать эту функцию, необходимы vTuner ID аппарата и адрес электронной почты для создания персональной учетной записи. Найдите vTunerID (MAC-адрес аппарата) можно в пункте "Сеть" (с. 118) меню "Информация". <http://yradio.vtuner.com/>

■ Экран воспроизведения

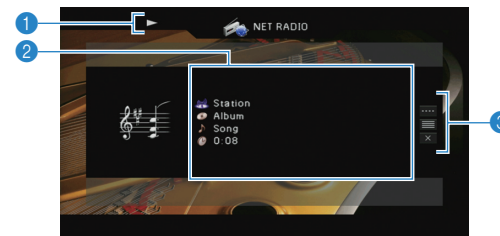

- 1 Индикатор воспроизведения
- 2 Информация о воспроизведении
Отображение названия станции, названия альбома, названия песни и истекшего времени. С помощью клавиш курсора (Δ/∇) выберите прокручиваемую информацию.
- 3 Меню управления
Нажмите клавишу курсора (\triangleright) и выберите элемент при помощи клавиш курсора (Δ/∇). Нажмите ENTER, чтобы подтвердить выбор. Чтобы закрыть подменю, нажмите клавишу RETURN.

Меню	Подменю	Функция
Настройки воспроизв.	■	Остановка воспроизведения.
Просмотр		Переход к экрану просмотра.
Закр. экран		Закрытие экранной индикации и отображение фона. Нажмите одну из клавиш управления меню, чтобы повторно отобразить экранную индикацию.



- Управление воспроизведением также может осуществляться с помощью кнопки (■) управления внешним устройством.
- В зависимости от станции некоторая информация может быть недоступна.

Воспроизведение музыки с iTunes/iPod по сети (AirPlay)

Функция AirPlay позволяет воспроизводить музыку с iTunes/iPod на данном аппарате через сеть.

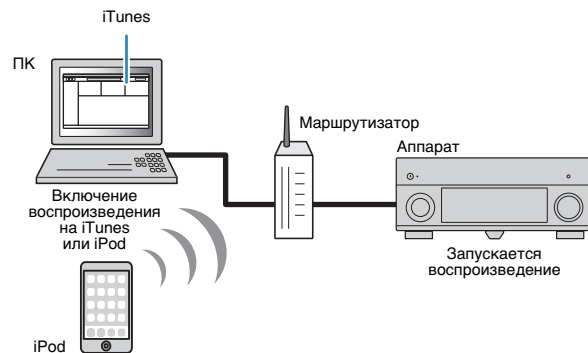

- Для использования этой функции данный аппарат и ПК или iPod должны быть подключены к одному и тому же маршрутизатору (с. 37). Вы можете проверить, правильно ли назначены устройству сетевые параметры (такие как IP-адрес и т. п.), в пункте “Сеть” (с. 118) меню “Информация”.

Технология AirPlay работает с iPhone, iPad и iPod touch с операционной системой iOS 4.3.3 и выше, с Mac с операционной системой OS X Mountain Lion, а также с Mac и ПК с установленной программой iTunes 10.2.2 и выше.

(по состоянию на апрель 2013 г.)

Воспроизведение музыкального контента с iTunes/iPod

Для воспроизведения на аппарате музыки с iTunes/iPod выполните следующие действия.

1 Включите аппарат, запустите на ПК приложение iTunes или откройте экран воспроизведения на iPod.

Если iTunes/iPod распознает аппарат, появится значок AirPlay ().

iTunes (пример)



iPod (пример)

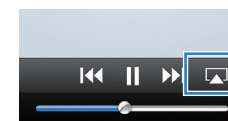

- Если значок не появляется, проверьте правильность подключения ПК/iPod к маршрутизатору.

2 В iTunes/iPod выберите значок AirPlay и укажите устройство (сетевое имя устройства) в качестве устройства для вывода звука.

iTunes (пример)

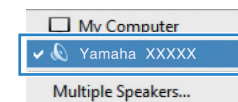

iPod (пример)



Сетевое имя аппарата

3 Выберите песню и включите воспроизведение.

Аппарат автоматически выбирает “AirPlay” в качестве источника входного сигнала и начинает воспроизведение. На телевизоре отобразится экран воспроизведения.

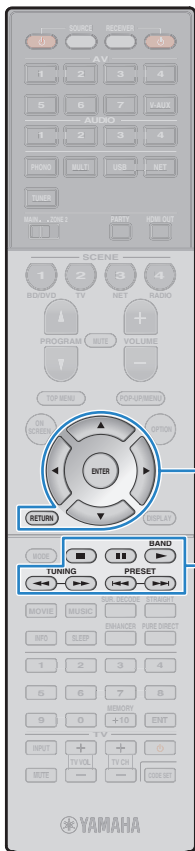

Клавиши управления меню
Клавиши курсора
ENTER
RETURN

Клавиши управления внешним устройством



- Чтобы аппарат включался автоматически при начале воспроизведения через iTunes или iPod, установите для параметра "Сеть режим ожидания" (с. 111) меню "Настройка" значение "Вкл."
- Можно редактировать сетевое имя (имя аппарата в сети), отображаемое на iTunes/iPod, используя параметр "Название сети" (с. 111) меню "Настройка".
- Если выбрать другой источник сигнала во время воспроизведения, на iTunes/iPod воспроизведение будет остановлено автоматически.
- Регулировать громкости воспроизведения аппарата можно через iTunes/iPod. Чтобы отключить управление громкостью с iTunes/iPod, установите настройку "Взаимоблок. громкости" (с. 93) в меню Вход в "Выкл."

Предупреждение

- При использовании органов управления iTunes/iPod для регулировки громкости громкость воспроизведения может оказаться неожиданно высокой. Это может привести к повреждению аппарата или колонок. Если громкость внезапно возрастет во время воспроизведения, немедленно остановите воспроизведение на iTunes/iPod.

■ Экран воспроизведения

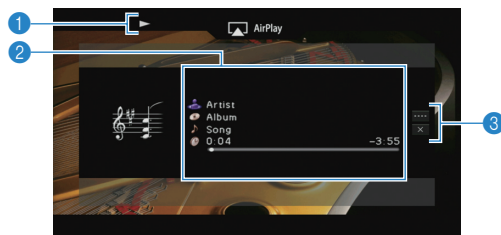

1 Индикатор воспроизведения

2 Информация о воспроизведении

Отображаются имя исполнителя, название альбома, песни и прошедшее/оставшееся время. С помощью клавиш курсора (Δ/∇) выберите прокручиваемую информацию.

3 Меню управления

Нажмите клавишу курсора (▷) и выберите элемент при помощи клавиш курсора (Δ/∇). Нажмите ENTER, чтобы подтвердить выбор. Чтобы закрыть подменю, нажмите клавишу RETURN.

Меню	Подменю	Функция
	▶	Возобновление воспроизведения после паузы.
Настройки воспроизв.	■	Временная остановка воспроизведения.
	⏪	Быстрый переход вперед/назад.
	⏩	
Закр. экран		Закрытие экранной индикации и отображение фона. Нажмите одну из клавиш управления меню, чтобы повторно отобразить экранную индикацию.



- Управление воспроизведением также может осуществляться с помощью кнопок управления внешними устройствами (▶, ■, ■, ⏪, ⏩) пульта ДУ.



- Чтобы управлять воспроизведением на iTunes с помощью пульта ДУ аппарата, следует предварительно выбрать соответствующие настройки для iTunes.

iTunes (в качестве примера приводится версия на англ. языке)

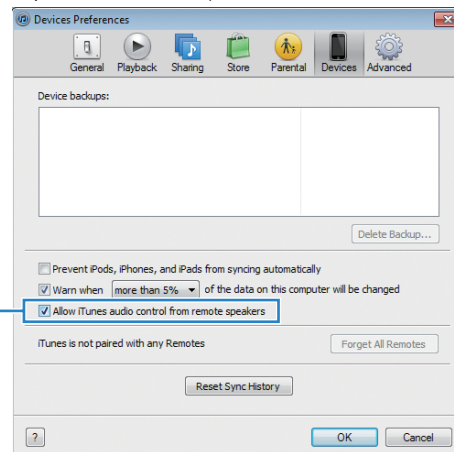

Установите этот флажок

Воспроизведение музыки в нескольких комнатах (нескольких зонах)

Функция нескольких зон позволяет воспроизводить различные источники входного сигнала в комнате, где установлен аппарат (основная зона), и в другой комнате (Zone2).

Например, один человек может смотреть телевизор в гостиной (основная зона), а другой — слушать радио в кабинете (Zone2).

- Тип аудио- и видеосигналов, направляемых в Zone2, различается в зависимости от способа подключения устройства в Zone2 к выходным гнездам аппарата. Подробнее об этом см. в разделе “Настройка выхода для нескольких зон” (с. 141).
- Поскольку существует много различных возможных способов использования данного аппарата в конфигурации с несколькими зонами, рекомендуется обратиться к ближайшему авторизованному дилеру Yamaha или в сервисный центр по вопросу подключений для нескольких зон, наилучшим образом отвечающих требованиям.

Примеры конфигурации нескольких зон

■ Наслаждайтесь музыкой в других комнатах

Вы можете слушать любимую музыку с использованием колонок, расположенных в другой комнате.

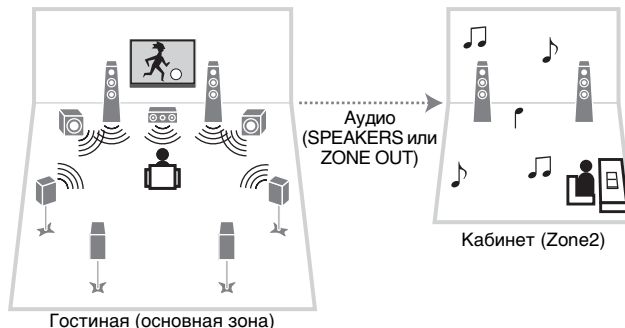

Гостиная (основная зона)

Соединения

Колонки (прямое подключение к аппарату): с. 23

Колонки (использование внешнего усилителя): с. 81



- В Zone2 возможен вывод аналоговых сигналов аудио (в том числе радио FM/AM), USB-источников и сетевых источников. Для воспроизведения с внешнего устройства в Zone2 необходимо подключить это устройство к аналоговым аудиоразъемам аппарата.

■ Наслаждайтесь видео/музыкой в других комнатах

Вы можете слушать любимую музыку и просматривать любимое видео с использованием телевизора, расположенного в другой комнате.

□ Наслаждайтесь видео/музыкой с использованием телевизоров и колонок, расположенных в других комнатах

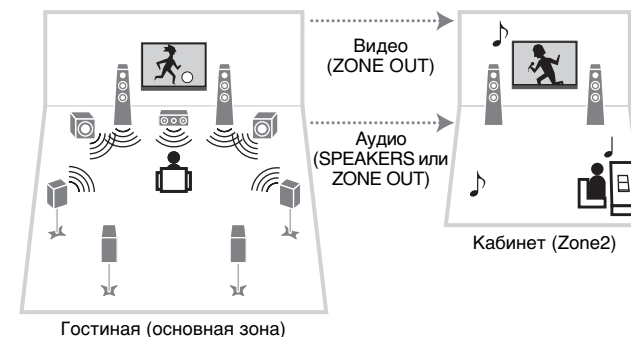

Гостиная (основная зона)

Соединения

TV (для воспроизведения аналогового видео): с. 81

Колонки (прямое подключение к аппарату): с. 23

Колонки (использование внешнего усилителя): с. 81



- В Zone2 возможен вывод аналоговых сигналов видео/аудио (в том числе радио FM/AM), USB-источников и сетевых источников. Для воспроизведения с внешнего устройства в Zone2 необходимо подключить это устройство к аналоговым виде/аудиоразъемам аппарата.

❑ Наслаждайтесь видео/музыкой с использованием только телевизора

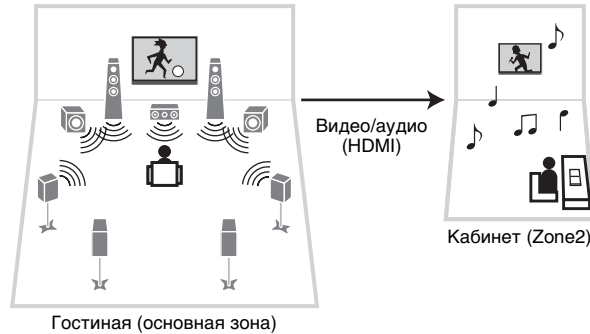

Соединение

Телевизор: с. 82



- В Zone2 могут быть выведены только HDMI-источники видео/аудиосигналов. Для воспроизведения с внешнего устройства в Zone2 необходимо подключить это устройство к HDMI-разъему аппарата.

Подготовка Zone2

Подключите к аппарату Zone2 требуемое устройство.

Предупреждение

- Перед подключением колонок или внешнего усилителя отключите от розетки переменного тока силовую кабель аппарата.
- Убедитесь, что жилы кабеля колонки не соприкасаются между собой и не контактируют с металлическими деталями аппарата. Это может привести к повреждению аппарата или колонок. в случае короткого замыкания цепи кабеля колонки при включении аппарата на дисплее передней панели появится сообщение "Check SP Wires".

■ Подключение колонок для воспроизведения звука

Подключите колонки для воспроизведения звука в Zone2. Способ подключения зависит от используемого усилителя (аппарат или внешний усилитель).

❑ Использование внутреннего усилителя аппарата

С помощью кабеля подключите к аппарату колонки, размещенные в Zone2. Подробные сведения см. в разделе "Подключение колонок Zone2" (с. 23).

Использование внешнего усилителя

С помощью штекерного стереокабеля подключите к аппарату внешний усилитель (с управлением громкостью), размещенный в Zone2, и затем подключите колонки к внешнему усилителю.

Аппарат (вид сзади)

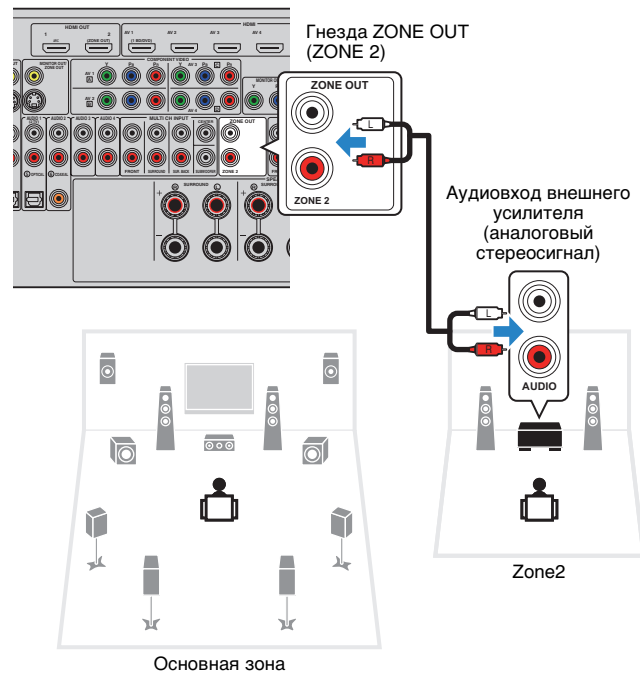

Подключение видеомонитора для просмотра аналогового видео

Подключите видеомонитор для просмотра аналогового видео в Zone2. Выберите один из следующих способов подключения в зависимости от набора входных видеогнезд видеомонитора.



- Преобразование видеосигнала между аналоговыми видеоразъемами не работает для видеовыхода в Zone2. Для просмотра видеоизображения, воспроизводимого соответствующим устройством на видеомониторе Zone2, необходимо подключить монитор к данному аппарату так же, как к нему подключено видеоустройство. Например, если требуется просмотр видео с DVD-проигрывателя через компонентный видеокабель, подключите монитор к гнездам MONITOR OUT/ZONE OUT (COMPONENT VIDEO) при помощи компонентного видеокабеля.

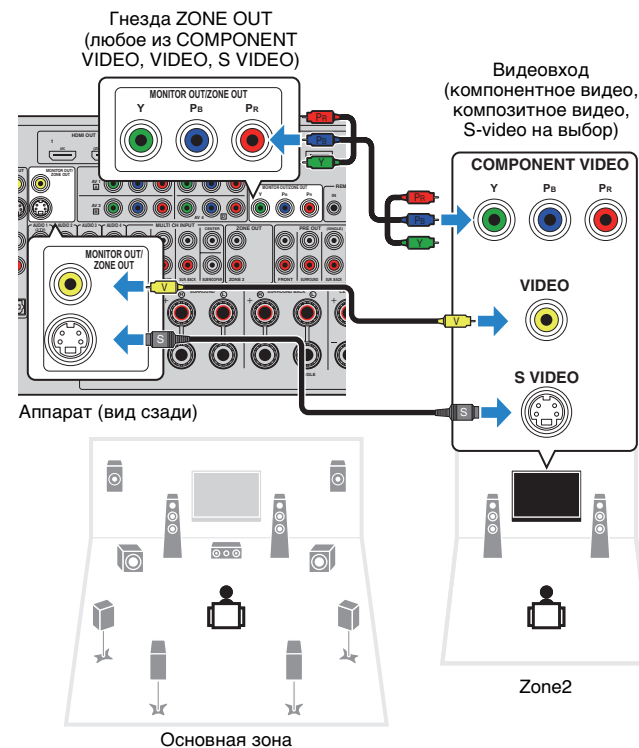

Чтобы назначить гнезда MONITOR OUT/ZONE OUT видеомонитору Zone2, установите для параметра "Назнач. выход монитора" (с. 113) в меню "Настройка" значение Zone2.

■ Подключение устройств, совместимых со стандартом HDMI, для воспроизведения видео/аудиосигналов

Подключите устройство, совместимое со стандартом HDMI (например, телевизор), для воспроизведения видео/аудиосигналов в Zone2. При подключении аудио-видеоусилителя вы получаете возможность воспроизведения многоканального звука в другой комнате (Zone2).



- Для просмотра видеоизображения, воспроизводимого соответствующим устройством в Zone2, необходимо подключить видеоустройство к аппарату при помощи HDMI-кабеля (с. 31).
- На устройствах воспроизведения, подключенных к системе, рекомендуется отключить функцию HDMI контроля.
- Управление с экрана недоступно для Zone2.

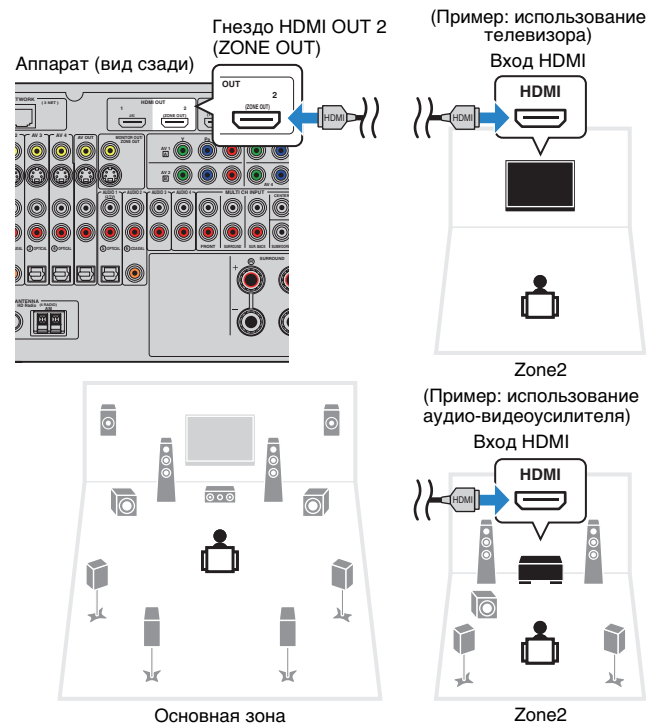

Чтобы назначить для Zone2 разъем HDMI OUT 2 (ZONE OUT), установите для параметра "Назнач. HDMI OUT2" (с. 113) в меню "Настройка" значение "Zone2".

- Выполнение следующих операций при воспроизведении видео/аудиосигнала в другой зоне может привести к сбоям.
 - Включение или отключение телевизора, подключенного к устройству посредством HDMI-кабеля, либо переключение ТВ-входа.
 - Включение и отключение зонального выхода или выбор источника сигнала для зоны.
 - Изменение режима звучания или настроек аудио (например, "Расширенный окр. звуч.").

■ Управление аппаратом из Zone2 (удаленное подключение)

Подключив приемопередатчик инфракрасных сигналов к гнездам REMOTE IN/OUT аппарата, можно управлять аппаратом и внешними устройствами из зоны Zone2 с помощью пульта ДУ из комплекта поставки.



- Прежде чем можно будет управлять внешними устройствами с помощью прилагаемого пульта ДУ, необходимо сохранить коды пульта ДУ для каждого из этих устройств (с. 123).

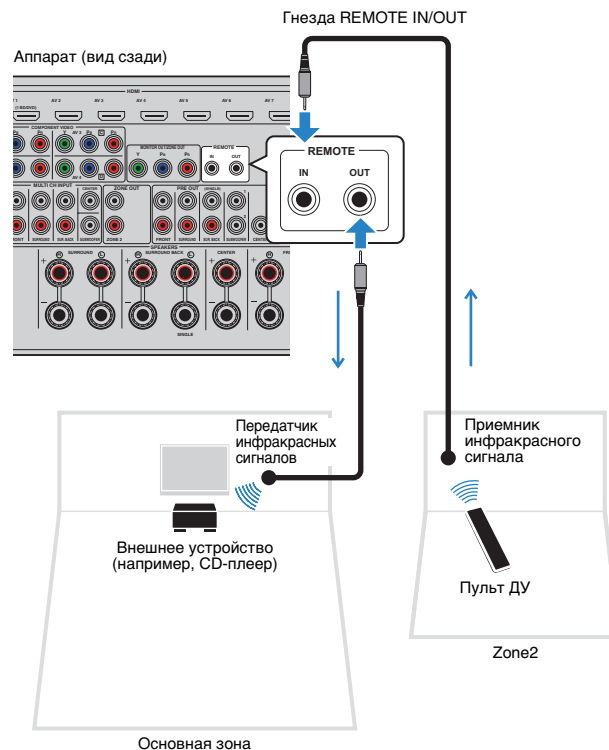

Удаленные соединения между устройствами Yamaha

Если используются устройства Yamaha, которые, как и данный аппарат, поддерживают удаленные подключения, передатчик инфракрасных сигналов не требуется. Сигналы пульта ДУ можно передавать, соединив гнезда REMOTE IN/OUT с помощью монофонических аналоговых мини-кабелей и используя приемник инфракрасных сигналов.

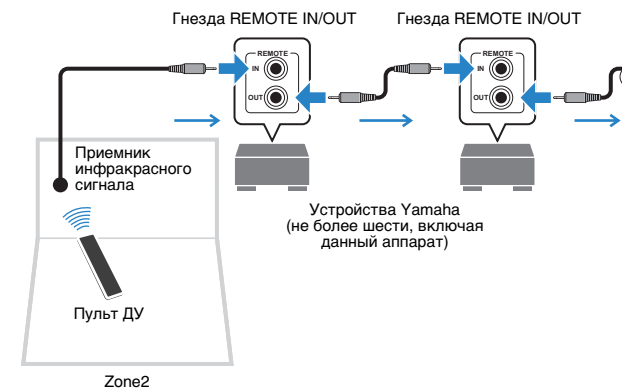

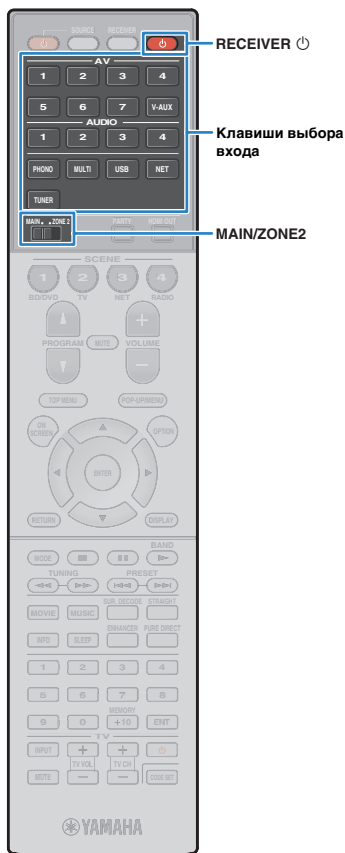

Управление Zone2

1 Установите для MAIN/ZONE2 значение “ZONE2”.

2 Нажмите кнопку RECEIVER .

При каждом нажатии этой кнопки происходит включение или выключение Zone2.

Когда включена зона Zone2, на дисплее передней панели загорается “ZONE2”.

3 Воспользуйтесь клавишами выбора входа для выбора источника входного сигнала.



- Тип аудио- и видеосигналов, направляемых в Zone2, различается в зависимости от способа подключения устройства в Zone2 к выходным гнездам аппарата. Подробнее об этом см. в разделе “Настройка выхода для нескольких зон” (с. 141).
- Выбирать USB-источники и сетевые источники отдельно для каждой зоны нельзя. Например, если выбрать значение “SERVER” для Zone2, когда для основной зоны выбрано значение “USB”, источник входного сигнала для основной зоны также переключится на “SERVER”.

4 Начните воспроизведение на внешнем устройстве или выберите радиостанцию.

См. инструкцию по эксплуатации внешнего устройства.

Для получения подробной информации о следующих операциях см. последующие страницы.

- Прослушивание FM/AM-радио (с. 58)
- Воспроизведение музыки с iPod (с. 65)
- Воспроизведение музыки с запоминающего устройства USB (с. 69)
- Воспроизведение музыки, размещенной на медиа-серверах (ПК/NAS) (с. 72)
- Прослушивание интернет-радио (с. 75)
- Воспроизведение музыки с iTunes/iPod по сети (AirPlay) (с. 77)



- Управление с экрана недоступно для Zone2. Для управления Zone2 используется веб-интерфейс. Подробные сведения об управлении через веб-интерфейс см. в документации “Дополнение для элементов управления” на прилагаемом CD.
- Значение AirPlay доступно для Zone2 только когда воспроизведение AirPlay выполняется в основной зоне.

Предупреждение

- Чтобы избежать неожиданного шума, никогда не воспроизводите диски DTS-CD в Zone2.

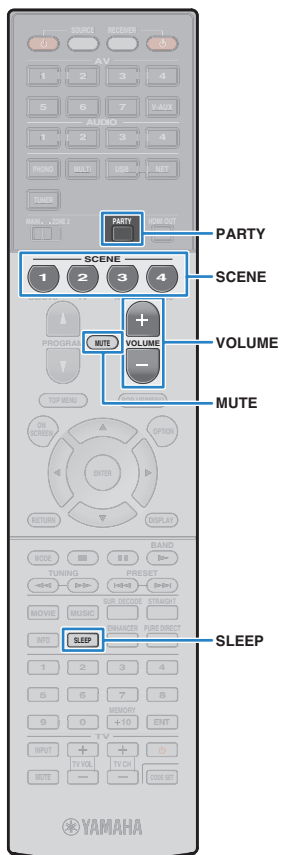

■ Другие операции для Zone2

При включенном режиме Zone2 следующие функции также доступны.

Регулировка громкости

Нажмите VOLUME или MUTE.

Быстрый выбор источника входного сигнала и предпочитаемых настроек (SCENE)

Нажмите кнопку SCENE.



- Чтобы сохранить текущие настройки (источник входного сигнала, параметры громкости и тона) в формате сцены, нажмите и удерживайте требуемую клавишу SCENE, пока на дисплее передней панели не появится надпись "SET Complete".

Задание таймера сна

Нажимайте SLEEP, чтобы задать период (120 мин., 90 мин., 60 мин., 30 мин, выключено).

Регулировка высокочастотного и низкочастотного диапазона звука

- 1 Нажмите ZONE CONTROL на передней панели.
- 2 Несколько раз нажмите TONE/BALANCE для выбора "Treble" или "Bass".
- 3 Нажмите PROGRAM, чтобы выполнить регулировку.

Диапазон настр.

от -10,0 dB до +10,0 dB (с шагом 2,0 дБ)

По умолчанию

0,0 dB

Регулировка баланса фронтальных колонок Zone2

- 1 Нажмите ZONE CONTROL на передней панели.
- 2 Несколько раз нажмите кнопку TONE/BALANCE для выбора "Balance".
- 3 Нажмите PROGRAM, чтобы выполнить регулировку.



- Если для параметра "Назнач. HDMI OUT2" (с. 113) в меню "Настройка" установлено значение "Zone2", следующие функции становятся недоступными.
 - Регулировка уровня громкости, высокочастотного и низкочастотного звукового диапазона и баланса фронтальных колонок.
 - Назначение настроек громкости и тона сцене

■ Прослушивание одних и тех же источников в нескольких зонах (режим вечеринки)

Режим вечеринки позволяет слушать в Zone2 ту же музыку, что и в основной зоне. в режиме вечеринки для всех зон автоматически выбирается стереовоспроизведение. Используйте эту функцию, если нужно воспроизвести музыку основной зоны в качестве фоновой музыки во время домашней вечеринки.

1 Нажмите PARTY.

При каждом нажатии этой клавиши включается или выключается режим вечеринки.

Когда режим вечеринки включен, на дисплее передней панели загорается индикатор "PARTY".



- Если режим вечеринки не используется для Zone2, установите для параметра "Режим вечеринки" (с. 113) в меню "Настройка" значение "Вкл." (по умолчанию).
- Если для параметра "Назнач. HDMI OUT2" (с. 113) в меню "Настройка" установлено значение "Zone2", выход Zone2 доступен только тогда, когда в главной зоне в качестве источника входного сигнала выбран HDMI.

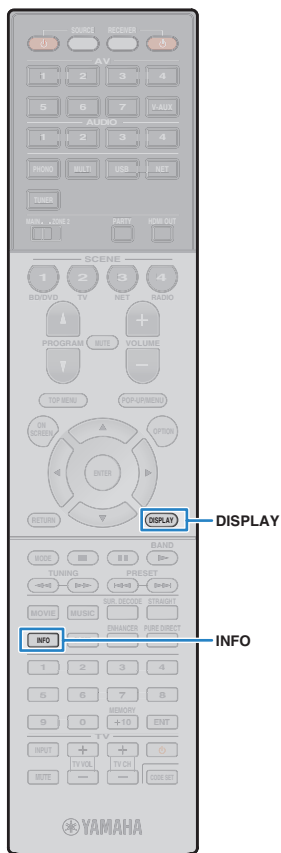

Просмотр текущего статуса

Переключение информации на дисплее передней панели

1 Нажмите INFO.

При каждом нажатии этой кнопки отображаемый элемент изменяется.



Название элемента

Приблизительно через 3 секунды отображается соответствующая информация для отображаемого элемента.



Информация



• Доступные элементы меню меняются в зависимости от выбранного источника входного сигнала. Кроме того, отображаемый элемент может быть отдельно применен к каждой группе источников входного сигнала.

Группа источников входного сигнала	Элемент
AV 1-7 V-AUX AUDIO 1-4 PHONO	DSP Program (название режима звучания), Audio Decoder (имя декодера*)
TUNER	DSP Program (название режима звучания), Audio Decoder (имя декодера*) * (только модель для США) Данные HD Radio также доступны, когда аппарат настроен на радиостанцию HD Radio (с. 60). * (только модели для Великобритании и Европы) Данные Radio Data System также доступны, когда аппарат настроен на радиостанцию Radio Data System (с. 62).

Группа источников входного сигнала	Элемент
USB SERVER AirPlay	Song (название песни), Artist (имя исполнителя), Album (название альбома), DSP Program (название режима звучания), AudioDecoder (имя декодера*) * Во время простого воспроизведения iPod: DSP Program (название режима звучания), Audio Decoder (имя декодера*)
NET RADIO	Song (название песни), Album (название альбома), Station (название станции), DSP Program (название режима звучания), Audio Decoder (имя декодера*)

* Отображается название активного в данное время аудиодекодера. При отсутствии активного декодера отображается надпись "Decoder Off".

Просмотр информации о состоянии аппарат на телевизоре

1 Нажмите DISPLAY.

На экране телевизора отображается следующая информация.

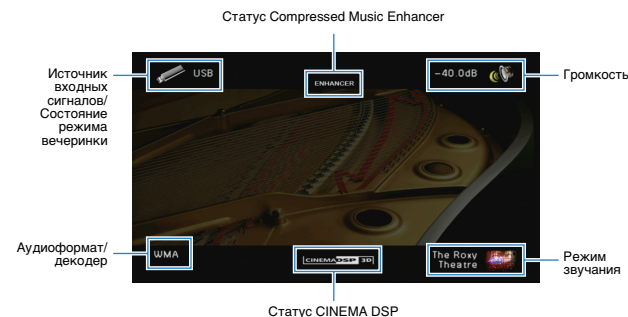

2 Чтобы закрыть информационный дисплей, нажмите DISPLAY.

Настройка параметров воспроизведения для различных источников воспроизведения (меню Опция)

Можно настроить отдельные параметры воспроизведения для различных источников воспроизведения. Это меню доступно на передней панели (или на экране телевизора), благодаря чему можно легко настраивать параметры во время воспроизведения.

1 Нажмите OPTION.



Дисплей передней панели

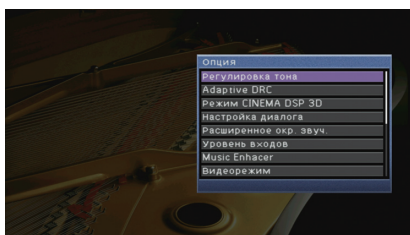

Экран телевизора

2 С помощью клавиш курсора выберите элемент и нажмите ENTER.



- Чтобы вернуться к предыдущему экрану во время выполнения операций с меню, нажмите RETURN.

3 С помощью клавиш курсора (</>) выберите настройку.

4 Для выхода из меню нажмите OPTION.

Элементы меню Опция



- Доступные элементы меню меняются в зависимости от выбранного источника входного сигнала.
- Текст в скобках обозначает индикацию на дисплее передней панели.

Элемент	Функция	Стр.	
Регулировка тона (Tone Control)	Регулировка высокочастотного и низкочастотного диапазона звука.	88	
Adaptive DRC (Adaptive DRC)	Определяет, регулируется ли динамический диапазон автоматически (от максимального до минимального) совместно с регулировкой громкости.	88	
Режим CINEMA DSP 3D (CINEMA DSP 3D)	Включение/выключение CINEMA DSP 3D.	88	
Настройка диалога (Dialog Adjust)	Громкость диалога (Dialog Lvl)	Регулирование громкости звуков диалога.	89
	Dialogue Lift (Dialog Lift)	Регулирование кажущейся высоты звуков диалога.	89
Расширенное окр. звуч. (EXTD Surround)	Выбор режима воспроизведения от 5.1- до 7.1-канального источника сигнала при использовании тыловых колонок окружающего звучания.	89	
Уровень входов (Volume Trim)	Уровень входа (In.Trim)	Корректировка разницы в громкости между источниками входного сигнала.	89
	Уровень сабвуфера (SW.Trim)	Точная регулировка громкости сабвуфера.	90
Music Enhancer (Enhancer)	Включение/выключение Compressed Music Enhancer.	90	
Видеорежим (Video Mode)	Включение/выключение настроек обработки видеосигнала, установленных в меню "Настройка".	90	
Аудио выбор (Audio Select)	Выбор входного аудиогнезда, через которое подается сигнал источника при подключении источника входного сигнала более чем к одному гнезду.	90	
Режим аудио (Audio Mode)	(только модель для США) Переключение между стереофоническим и монофоническим приемом для FM/AM-станций.	90	
Режим FM (FM Mode)	(за исключением моделей для США) Переключение между стереофоническим и монофоническим приемом для FM-станций.	91	

Элемент	Функция	Стр.
Показать/скрыть (Hold/Unhold)	(только модель для США) Включает/отключает функцию удержания, когда аппарат настроен на радиостанцию HD Radio.	61
Программа дор. движения (TrafficProgram)	(только модели для Великобритании и Европы) Автоматический поиск станции, транслирующей информацию о дорожном движении.	63
Перемешать (Shuffle)	Настройка параметров воспроизведения в случайном порядке для устройства iPod (с. 68), запоминающего устройства USB (с. 71) или медиа-сервера (с. 74).	—
Повторение (Repeat)	Настройка параметров повторного воспроизведения для устройства iPod (с. 68), запоминающего устройства USB (с. 71) или медиа-сервера (с. 74).	—

■ Регулировка тона (Tone Control)

Регулировка высокочастотного (Treble) и низкочастотного (Bass) диапазона звуков.

Возможные значения

Высокие частоты (Treble), Басы (Bass)

Диапазон настр.

от -6,0 dB до Обход (Bypass) до +6,0 dB, с шагом *0,5 dB

По умолчанию

Обход (Bypass)



- Если установить предельное значение, звук может не соответствовать звуку, выводящемуся через другие каналы.

Регулировка с помощью элементов управления на передней панели

- 1 Несколько раз нажмите TONE/BALANCE для выбора “Treble” или “Bass”.
- 2 Нажмите PROGRAM, чтобы выполнить регулировку.

■ Adaptive DRC (Adaptive DRC)

Определяет, регулируется ли динамический диапазон автоматически (от максимального до минимального) совместно с регулировкой громкости. Если для этой настройки установить значение “Вкл.”, ее можно использовать для воспроизведения звука с низким уровнем громкости ночью.

Настройки

Вкл. (On)	Автоматическая регулировка динамического диапазона.
Выкл. (Off) (по умолчанию)	Отсутствие автоматической регулировки динамического диапазона.

Если установлено значение “Вкл.”, динамический диапазон при низкой громкости сужается, а при высокой — расширяется.

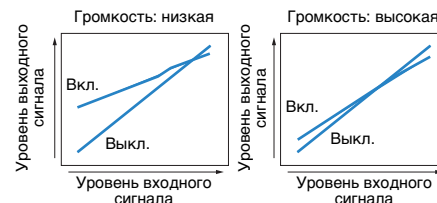

■ Режим CINEMA DSP 3D (CINEMA DSP 3D)

Включение/выключение CINEMA DSP 3D (с. 53). Если установлено значение “Вкл.”, режим CINEMA DSP 3D работает в соответствии с выбранной звуковой программой (за исключением 2ch Stereo и 7ch Stereo).

Настройки

Вкл. (On) (по умолчанию)	Включение CINEMA DSP 3D.
Выкл. (Off)	Выключение CINEMA DSP 3D.

■ Настройка диалога (Dialog Adjust)

Регулирование громкости или кажущейся высоты звучания диалога.

□ Громкость диалога (Dialog Lvl)

Регулирование громкости звуков диалога. Если звуки диалога слышны нечетко, можно повысить их громкость, увеличивая это значение.

Диапазон настр.

От 0 до 3

По умолчанию

0

□ Dialogue Lift (Dialog Lift)

Регулирование кажущейся высоты звуков диалога. Если диалог звучит так, как будто его источник находится под экраном телевизора, можно поднять его кажущуюся высоту, увеличивая этот параметр.



- Эта настройка доступна только при выполнении одного из следующих условий.
 - При использовании фронтальных колонок присутствия выбрана одна из звуковых программ (за исключением 2ch Stereo и 7ch Stereo).
 - Работает Virtual Presence Speaker (VPS) (с. 53). (в зависимости от положения, диалоги, воспроизводимые колонками окружающего звучания, могут быть не слышны).

Диапазон настр.

От 0 до 5 (чем больше значение, тем выше положение)

По умолчанию

0

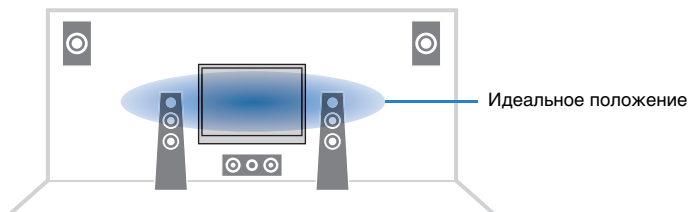

■ Расширенное окр. звуч. (EXTD Surround)

Выбор режима воспроизведения от 5.1- до 7.1-канального источника сигнала при использовании тыловых колонок окружающего звучания.

Настройки

Автомат. (Auto) (по умолчанию)	Автоматический выбор наиболее подходящего декодера, если присутствует сигнал воспроизведения тылового канала окружающего звучания, и воспроизведение сигналов в 6.1- или 7.1-канальном режиме. Когда к системе подключены две тыловые колонки окружающего звучания, 5.1-источники воспроизводятся в формате 7.1.
<input checked="" type="checkbox"/> PLIIx Movie (<input checked="" type="checkbox"/> PLIIxMo)	Сигналы в 7.1-канальном режиме всегда воспроизводятся с использованием декодера для кинофильмов Dolby Pro Logic IIx. Настройка доступна только при подключенных колонках окружающего звучания.
<input checked="" type="checkbox"/> PLIIx Music (<input checked="" type="checkbox"/> PLIIxMu)	Сигналы в 6.1-канальном или 7.1-канальном режиме всегда воспроизводятся с использованием декодера Dolby Pro Logic IIx Music. Настройка доступна только при подключенных одной или двух колонках окружающего звучания.
EX/ES (EX/ES)	Автоматический выбор декодера Dolby EX или DTS-ES и воспроизведение сигналов в 6.1- или 7.1-канальном режиме.
Выкл. (Off)	Воспроизведение сигнала только с использованием изначальных каналов. (Даже если в качестве входного используется сигнал DTS-ES или Dolby Digital Surround EX, то аппарат воспроизводит сигнал в 5.1-канальном режиме.)



- У некоторых источников Dolby Digital Surround EX или DTS-ES отсутствует флаг для воспроизведения звука через тыловые каналы окружающего звучания. При воспроизведении из таких источников рекомендуется установить параметр "Расширенное окр. звуч." в значение " PLIIx Movie" или "EX/ES".

■ Уровень входов (Volume Trim)

Точная регулировка разницы в громкости между источниками входного сигнала или громкости сабвуфера.

□ Уровень входа (In.Trim)

Корректировка разницы в громкости между источниками входного сигнала. Если вас не устраивает разница в громкости перед переключением между источниками входного сигнала, вы можете откорректировать ее с помощью этой функции.



- Данная настройка применяется отдельно к каждому источнику входного сигнала.

Диапазон настр.

от -6,0 dB до +6,0 dB (с шагом 0,5 dB)

По умолчанию

0,0 dB

□ Уровень сабвуфера (SW.Trim)

Точная регулировка громкости сабвуфера.

Диапазон настр.

от -6,0 dB до +6,0 dB (с шагом 0,5 dB)

По умолчанию

0,0 dB

■ Music Enhacer (Enhancer)

Включение/выключение Compressed Music Enhancer (с. 57).



- Данная настройка применяется отдельно к каждому источнику входного сигнала.
- Можно также использовать кнопку ENHANCER на пульте ДУ для включения/выключения Compressed Music Enhancer (с. 57).

Настройки

Выкл. (Off)	Выключение Compressed Music Enhancer.
Вкл. (On)	Включение Compressed Music Enhancer.

По умолчанию

TUNER, USB, (сетевые источники): Вкл. (On)

Другие: Выкл. (Off)



- Compressed Music Enhancer не работает с сигналами, частота дискретизации которых превышает 48 кГц.

■ Видеорежим (Video Mode)

Включение/выключение настроек обработки видеосигнала (разрешение и формат кадра), установленных в пункте “Обработка” (с. 108) меню “Настройка”.

Настройки

Обработка (Processing)	Включение обработки видеосигнала.
Прямой (Direct) (по умолчанию)	Отключение обработки видеосигнала.

■ Audio выбор (Audio Select)

Выбор входного аудиогнезда, через которое подается сигнал источника при подключении источника входного сигнала более чем к одному гнезду.



- Данная настройка применяется отдельно к каждому источнику входного сигнала.

Настройки

Автомат. (Auto) (по умолчанию)	Автоматический выбор входного аудиогнезда выполняется в следующем порядке: 1. Вход HDMI 2. Цифровой вход (COAXIAL или OPTICAL) 3. Аналоговый вход (AUDIO)
HDMI (HDMI)	Всегда выбирает вход HDMI. Когда через гнездо HDMI не поступает сигнал, звук не воспроизводится.
Коакс./Опт. (Coax/Opt)	Всегда выбирает цифровой вход (COAXIAL или OPTICAL). Когда через гнездо COAXIAL или OPTICAL не поступает сигнал, звук не воспроизводится.
Аналог (Analog)	Всегда выбирает аналоговый вход (AUDIO). Когда через гнезда AUDIO не поступает сигнал, звук не воспроизводится.

■ Режим аудио (Audio Mode)

(только модель для США)

Переключение между стереофоническим и монофоническим приемом для FM/AM-станций.



- Данная настройка применяется отдельно к каждому диапазону (FM/AM).

Настройки

Авто (Auto) (по умолчанию)	Получение сигнала выбранного диапазона (FM или AM) в стереорежиме, если уровень сигнала достаточно сильный, или в монофоническом режиме, если уровень слабый.
Моно (Mono)	Принимает сигнал выбранного диапазона (FM или AM) в монофоническом звучании.



- При включенном режиме монофонического приема программы HD Radio становятся недоступными.

■ Режим FM (FM Mode)

(за исключением моделей для США)

Переключение между стереофоническим и монофоническим приемом для FM-станций.

Настройки

Сtereo (Stereo) (по умолчанию)	Принимает сигнал FM-радио в стереозвучании.
Моно (Mono)	Принимает сигнал FM-радио в монофоническом звучании.

КОНФИГУРАЦИИ

Конфигурация источников входного сигнала (меню Вход)

Можно изменить настройки источника входного сигнала на экране телевизора.

- 1 Нажмите кнопку ON SCREEN.
- 2 С помощью клавиш курсора выберите “Вход” и нажмите ENTER.

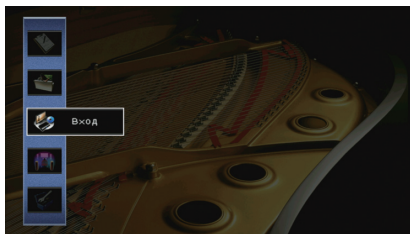

- 3 С помощью клавиш курсора (</>) выберите источник входного сигнала, который необходимо настроить, и нажмите клавишу курсора (Δ).

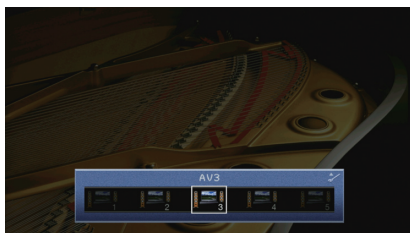

Источник входного сигнала аппарата также изменится.



- После выполнения шага 3 можно по-прежнему переключать источник входного сигнала с помощью клавиш курсора (</>).

- 4 С помощью клавиш курсора (Δ/∇) выберите элемент и нажмите ENTER.

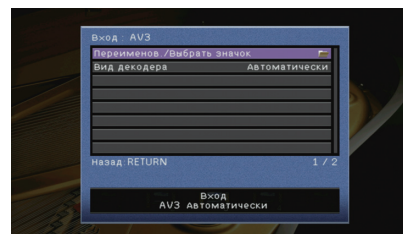

- Чтобы вернуться к предыдущему экрану во время выполнения операций с меню, нажмите RETURN.

- 5 С помощью клавиш курсора выберите значение и нажмите ENTER.
- 6 Для выхода из меню нажмите ON SCREEN.

Элементы меню Вход



- Доступные элементы меню меняются в зависимости от выбранного источника входного сигнала.

Элемент	Функция	Стр.
Переименов./Выбрать значок	Изменение названия и значка источника входного сигнала.	93
Вид декодера	Установка для формата воспроизведения цифрового аудиосигнала значения “DTS”.	93
Взаимоблок. громкости	Включение/отключение управления громкостью с iTunes/iPod через AirPlay.	93
Видеовыход	Выбор видеосигнала, который будет выводиться вместе с источником входного аудиосигнала.	93
Контроль DMC	Этот параметр определяет, разрешить ли DLNA-совместимому контроллеру цифровых носителей (Digital Media Controller – DMC) управлять воспроизведением.	94

■ Переименов./Выбрать значок

Изменение названия и значка источника входного сигнала, которые отображаются на дисплее передней панели или на экране телевизора.

Источники входного сигнала
AV 1–7, V-AUX, AUDIO 1–4, PHONO, USB, MULTI CH

■ Процедура настройки

- 1 С помощью клавиш курсора (</>) выберите шаблон и нажмите клавишу курсора (▽).

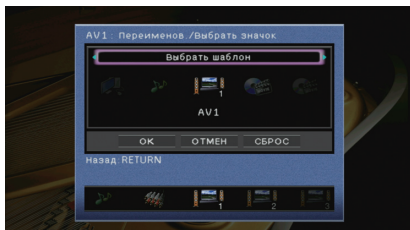

- Если подключен iPod, шаблон или значок для "USB" изменить невозможно.

- 2 С помощью клавиш курсора (</>) выберите значок и нажмите клавишу курсора (▽).

- 3 Нажмите клавишу ENTER для выбора экрана редактирования имени.

- 4 С помощью клавиш курсора и ENTER выполните переименование и выберите "ВВОД" для подтверждения ввода.



- Чтобы удалить введенные данные, нажмите "ОЧИС."

- 5 С помощью клавиш курсора выберите "OK" и нажмите ENTER.



- Для восстановления значения по умолчанию выберите "СБРОС".

- 6 Для выхода из меню нажмите ON SCREEN.

■ Вид декодера

Установка значения "DTS" для формата воспроизведения цифрового сигнала аудио. Например, если аппарат не обнаруживает сигнал аудио DTS и выводит шум, установите для параметра "Вид декодера" значение "DTS".

Источники входного сигнала

AV 1–7, V-AUX, AUDIO 1–4 (доступен, только когда назначено одно из гнезд для входа цифрового аудиосигнала)

Настройки

Автоматически (по умолчанию)	Автоматический выбор формата аудиосигнала в соответствии с входным аудиосигналом.
DTS	Выбор только сигнала DTS. (Другие аудиосигналы не воспроизводятся.)

■ Взаимоблок. громкости

Включение/отключение управления громкостью с iTunes/iPod через AirPlay.

Источники входного сигнала

AirPlay

Настройки

Выкл.	Отключение управления громкостью через iTunes/iPod.
Ограничено (по умолчанию)	Включение управления громкостью через iTunes/iPod в ограниченном диапазоне (от -80 dB до 0 dB и беззвучный режим).
Полн.	Включение управления громкостью через iTunes/iPod в полном диапазоне (от -80 dB до +16,5 dB и отключение звука).

■ Видеовыход

Выбор видеосигнала, который будет выводиться вместе с источником входного аудиосигнала.

Источники входного сигнала

TUNER, (сетевые источники), USB, MULTI CH

Настройки

Выкл.	Видеосигнал не выводится.
AV 1–7, V-AUX	Вывод входного видеосигнала осуществляется через соответствующие гнезда видеовхода.

По умолчанию

USB: V-AUX

Другие: Выкл.

■ Контроль DMC

Этот параметр определяет, разрешить ли DLNA-совместимому контроллеру цифровых носителей Digital Media Controller (DMC) управлять воспроизведением.

Источник входных сигналов

SERVER

Настройки

Откл.	Не разрешает контроллерам цифровых носителей управлять воспроизведением.
Вкл. (по умолчанию)	Разрешает контроллерам цифровых носителей управлять воспроизведением.



- Контроллер цифровых носителей (Digital Media Controller — DMC) — это устройство, способное управлять другими сетевыми устройствами через сеть. Когда эта функция включена, можно управлять воспроизведением на аппарате с помощью контроллеров цифровых носителей (таких как Windows Media Player 12) в той же сети.

Настройка функции SCENE (меню Сцена)

Настройки функции SCENE (с. 50) можно изменить с экрана телевизора.

- 1 Нажмите кнопку ON SCREEN.
- 2 С помощью клавиш курсора выберите “Сцена” и нажмите ENTER.

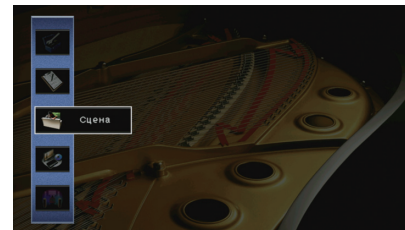

- 3 С помощью клавиш курсора (</>) выберите сцену, которую нужно настроить, и нажмите клавишу курсора (Δ)

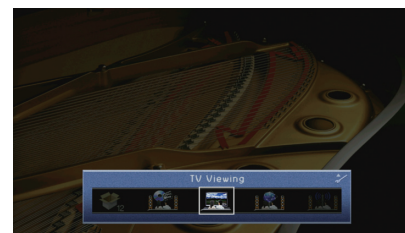

- После выполнения шага 3 можно по-прежнему переключать сцену с помощью клавиш курсора (</>).

- 4** С помощью клавиш курсора (Δ/∇) выберите элемент и нажмите ENTER.



- 5** Измените настройку с помощью клавиш курсора, а затем нажмите ENTER.

- 6** Для выхода из меню нажмите ON SCREEN.

Элементы меню Сцена

Элемент	Функция	Стр.
Сохранить	Сохранение существующих настроек в выбранную сцену.	95
Загрузить	Загрузка настроек, сохраненных для выбранной сцены. Можно также настроить параметр связанного воспроизведения для функции SCENE, выбрать элементы для включения в качестве назначений сцены или просмотреть настройки, назначенные выбранной сцене.	95
Переименов./Выбрать значок	Изменение названия и значка сцены.	96
Сброс	Восстановление настроек по умолчанию для выбранной сцены.	96

■ Сохранить

Сохранение текущих настроек аппарата (таких, как источник входного сигнала и звуковая программа) в выбранной сцене.



- При изменении назначения входного сигнала для сцены необходимо изменить внешнее устройство, назначенное соответствующей клавише SCENE (с. 51).

■ Загрузить

Загрузка настроек, сохраненных для выбранной сцены.

Выберите “ДЕТАЛ”, чтобы настроить параметр связанного воспроизведения для SCENE или просмотреть назначения сцены.

□ Упр. устр-вом

Вызов выбранной сцены и запуск ее воспроизведения на внешнем устройстве, подключенном к аппарату через HDMI. (Связанное воспроизведение для функции SCENE)

Настройки

Выкл.	Отключение связанного воспроизведения для функции SCENE.
HDMI Контроль	Включение связанного воспроизведения для функции SCENE с помощью сигналов контроля HDMI. Выберите это значение, если к данному аппарату через интерфейс HDMI подключено устройство с поддержкой управления HDMI (например, BD/DVD-проигрыватель). Кроме того, этот параметр одновременно включает телевизор, поддерживающий контроль HDMI.

По умолчанию

SCENE1 (BD/DVD), SCENE2 (TV): HDMI Контроль
SCENE3 (NET), SCENE4 (RADIO), SCENE5-12: Выкл.



- Для управления воспроизведением устройства с поддержкой контроля HDMI с помощью связанного воспроизведения SCENE необходимо выбрать для параметра “HDMI Контроль” в меню “Настройка” значение “Вкл.” и выполнить настройку связи для контроля HDMI (с. 141).

❑ Детал. настр.

Выбор элементов для включения в качестве назначений сцены. Также можно просмотреть настройки, назначенные выбранной сцене.

Чтобы использовать элементы в качестве назначений сцены, выберите элемент с помощью клавиш курсора и нажмите ENTER, чтобы установить флажок (или снять флажок, чтобы исключить данный элемент).

Например, если вы часто регулируете громкость при просмотре телевизора, а также слушаете радио ночью при низком уровне звука, исключите “Громкость” из числа назначений для SCENE2 (TV) и включите “Громкость” в назначения для SCENE4 (RADIO).

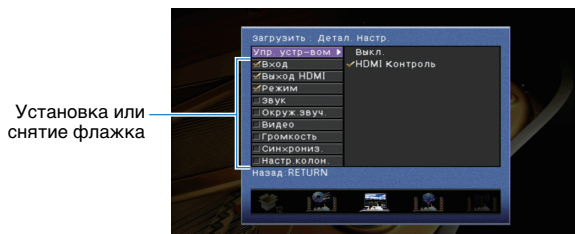

Возможные значения

Вход	Вход (с. 49), Audio выбор (с. 90)
Выход HDMI	Выход HDMI (с. 49)
Режим	Звуковая программа (с. 52), Режим Pure Direct (с. 107), Enhancer (с. 57)
Звук	Регулировка тона (с. 88), Adaptive DRC (с. 88)
Окруж. звуч.	Реж. CINEMA DSP 3D (с. 88), Dialogue Lift (с. 89), Громкость диалога (с. 89), Уровень сабвуфера (с. 90), Расшир. окр. звуч. (с. 89)
Видео	Видеорежим (с. 108)
Громкость	Основная громк. (с. 49)
Синхрониз.	Синхр. изобр. и речи (с. 106), Задержка (с. 107)
Настр. колон.	Шаблон настройки (с. 103), Выбор PEQ (с. 105)

По умолчанию

Вход, Выход HDMI, Режим: выбрано

Звук, Окруж. звуч., Видео, Громкость, Синхрониз., Настр. колон.: не выбрано

■ Переименов./Выбрать значок

Изменение названия сцены и значка, отображаемого на дисплее передней панели или экране телевизора.

■ Процедура настройки

- 1 С помощью клавиш курсора (</>) выберите значок и нажмите клавишу курсора (▽).

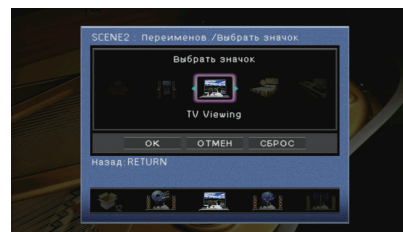

- 2 Нажмите клавишу ENTER для выбора экрана редактирования имени.

- 3 С помощью клавиш курсора и ENTER выполните переименование и выберите “ВВОД” для подтверждения ввода.

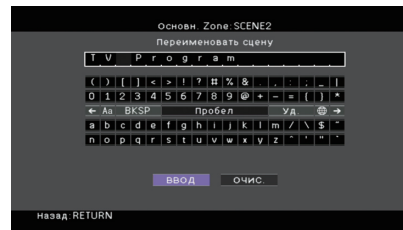

- Чтобы удалить введенные данные, нажмите “ОЧИС.”.

- 4 С помощью клавиш курсора выберите “ОК” и нажмите ENTER.



- Для восстановления значения по умолчанию выберите “СБРОС”.

- 5 Для выхода из меню нажмите ON SCREEN.

■ Сброс

Восстановление настроек по умолчанию (с. 50) для выбранной сцены.

Конфигурация настроек звуковых программ и декодеров окружающего звучания (меню Звуковая программа)

Можно изменить настройки звуковой программы и декодеров окружающего звучания на экране телевизора.

- 1 Нажмите кнопку ON SCREEN.
- 2 С помощью клавиш курсора выберите “Звуковая программа” и нажмите ENTER.

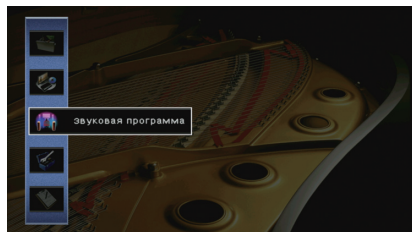

- 3 С помощью клавиш курсора (</>) выберите звуковую программу, которую необходимо настроить, и нажмите клавишу курсора (Δ).

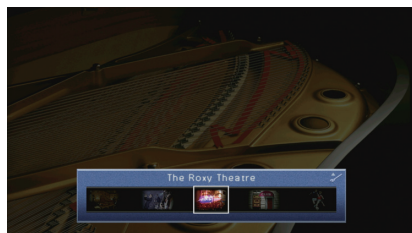

- После выполнения шага 3 можно по-прежнему переключать звуковую программу с помощью клавиш курсора (</>).

- 4 С помощью клавиш курсора (Δ/▽) выберите элемент и нажмите ENTER.

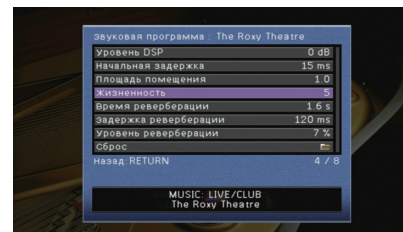

- Чтобы вернуться к предыдущему экрану во время выполнения операций с меню, нажмите RETURN.
- Чтобы восстановить настройки по умолчанию для выбранной звуковой программы, выберите “Сброс”.

- 5 С помощью клавиш курсора выберите значение и нажмите ENTER.
- 6 Для выхода из меню нажмите ON SCREEN.

Элементы меню Звуковая программа



- Доступные элементы меню могут отличаться в зависимости от выбранной звуковой программы или декодера окружающего звучания.

Настройки для звуковых программ

Элемент	Функция	Настройки
Тип декодера	Выбор декодера окружающего звучания, который будет использоваться в комбинации с выбранной звуковой программой.	<input type="checkbox"/> Pro Logic*, <input type="checkbox"/> PLIIx Movie (<input type="checkbox"/> PLII Movie), <input type="checkbox"/> PLIIx Music* (<input type="checkbox"/> PLII Music*), <input type="checkbox"/> PLIIx Game* (<input type="checkbox"/> PLII Game*), Neo:6 Cinema, Neo:6 Music* (* Доступно только если выбран "SURROUND DECODER")
Уровень DSP	Регулирование уровня эффекта звукового поля.	от -6 dB до +3 dB (по умолчанию: 0 dB) При увеличении этого значения эффект звукового поля усиливается, при уменьшении — снижается.
Начальная задержка	Регулирование задержки между прямым звуком и формированием звукового поля присутствия.	от 1 ms до 99 ms При увеличении этого значения эффект задержки усиливается, при уменьшении — снижается.
Начальная задержка тыл	Регулирование задержки между прямым звуком и формированием звукового поля окружающего звучания.	от 1 ms до 49 ms При увеличении этого значения эффект задержки усиливается, при уменьшении — снижается.
Начальная задержка ц. тыл. каналов	Регулирование задержки между прямым звуком и формированием звукового поля тылового окружающего звучания.	
Площадь помещения	Регулирование эффекта расширения звукового поля присутствия.	
Площадь тыл. звук. поля.	Регулирование эффекта расширения звукового поля окружающего звучания.	От 0.1 до 2.0 При увеличении этого значения эффект расширения усиливается, при уменьшении — снижается.
Площадь звук. поля присутствия	Регулирование эффекта расширения звукового поля тылового окружающего звучания.	
Жизненность	Регулирование потерь звукового поля присутствия.	
Жизненность, тыл. звук. поля.	Регулирование потерь звукового поля окружающего звучания.	От 0 до 10 При увеличении этого значения отражающая способность усиливается, при уменьшении — снижается.
Жизненность звук. поля присутствия	Регулирование потерь звукового поля тылового окружающего звучания.	

Элемент	Функция	Настройки
Время реверберации	Регулирование времени затухания тылового ревербирующего звука.	от 1,0 s до 5,0 s При увеличении этого значения реверберация звука усиливается, при уменьшении звук становится более чистым.
Задержка реверберации	Регулирование задержки между прямым звуком и формированием ревербирующего звука.	от 0 ms до 250 ms При увеличении этого значения эффект задержки усиливается, при уменьшении — снижается.
Уровень реверберации	Регулирование громкости ревербирующего звука.	от 0% до 100% При увеличении этого значения ревербирующий звук усиливается, при уменьшении — ослабевает.

Следующие элементы меню становятся доступными при выборе настройки "2ch Stereo" или "7ch Stereo".

Звуковая программа	Элемент	Функция	Настройки
2ch Stereo	Прямой	Определяет, нужно ли выполнять автоматический обход цепи DSP при воспроизведении источника аналогового аудиосигнала.	Автомат. (по умолчанию), Выкл.
	Уровень	Регулировка полной громкости.	от -5 до +5 (по умолчанию: 0)
	Фронт. / Тыл. баланс	Регулирование баланса громкости фронта и тыла.	от -5 до +5 (по умолчанию: 0) При увеличении этого значения усиливается фронтальная сторона, при уменьшении — тыловая.
7ch Stereo	Лев. / Прав. баланс	Регулирование баланса громкости слева и справа.	от -5 до +5 (по умолчанию: 0) При увеличении этого значения усиливается правая сторона, при уменьшении — левая.
	Высотный баланс	Регулировка баланса громкости для высоты с помощью фронтальных колонок присутствия.	от 0 до 10 (по умолчанию: 5) При увеличении этого значения усиливается верхняя сторона, при уменьшении — нижняя. (Фронтальные колонки присутствия не воспроизведут звук, если для параметра "Высотный баланс" задано значение "0".)
	Режим моно	Включение/выключение вывода монофонического звука.	Выкл. (по умолчанию), Вкл.



- Доступные элементы для "7ch Stereo" могут быть различными в зависимости от используемой системы колонок.

■ Настройки для декодеров

Следующие элементы меню становятся доступными при выборе для параметра “Тип декодера” в “SURROUND DECODER” значения “ PLIIx Music” (PLII Music) или “Neo:6 Music”.

Тип декодера	Элемент	Функция	Настройки
<input type="checkbox"/> PLIIx Music (<input type="checkbox"/> PLII Music)	Панорама	Регулирование эффекта расширения фронтального звукового поля.	Выкл. (по умолчанию), Вкл. Выберите значение “Вкл.” для охватывания поля звуками правого или левого фронтального канала и формирования обширного звукового поля в сочетании со звуковым полем окружающего звучания.
	Ширина центра	Регулирование эффекта расширения центрального звукового поля.	от -0 до +7 (по умолчанию: 3) При увеличении этого значения эффект расширения усиливается, при уменьшении — снижается (ближе к центру).
	Размер	Регулирование разницы между уровнем фронтального звукового поля и уровнем звукового поля окружающего звучания.	от -3 до +3 (по умолчанию: 0) При увеличении этого значения усиливается фронтальное звуковое поле, при уменьшении этого значения усиливается звуковое поле окружающего звучания.
Neo:6 Music	Образ центра	Регулирование уровня централизации (эффект расширения) центрального звукового поля.	от -0.0 до +1.0 (по умолчанию: 0.3) При увеличении этого значения уровень централизации увеличивается (эффект расширения снижается), а при уменьшении уровень централизации уменьшается (эффект расширения усиливается).

Настройка различных функций (меню Настройка)

Можно настраивать различные функции данного аппарата с помощью меню на экране телевизора.

- 1 Нажмите кнопку ON SCREEN.
- 2 С помощью клавиш курсора выберите “Настройка” и нажмите ENTER.

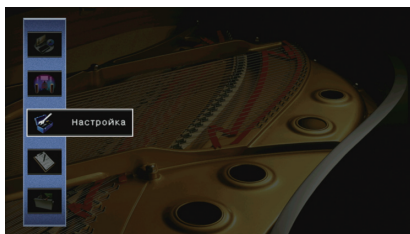

- 3 С помощью клавиш курсора (</>) выберите меню.

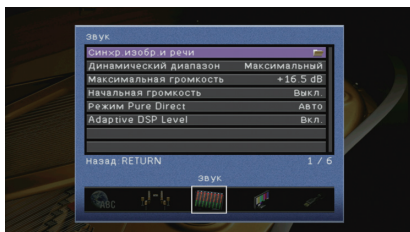

- 4 С помощью клавиш курсора (Δ/▽) выберите элемент и нажмите ENTER.

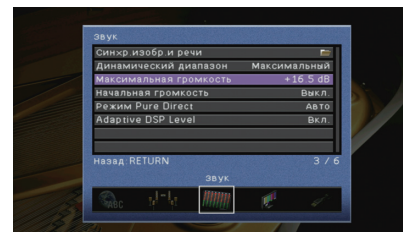

- Чтобы вернуться к предыдущему экрану во время выполнения операций с меню, нажмите RETURN.

- 5 С помощью клавиш курсора выберите значение и нажмите ENTER.
- 6 Для выхода из меню нажмите ON SCREEN.

Элементы меню Настройка

Меню	Элемент	Функция	Стр.		
Колонка	Автоматическая настройка	Автоматическая оптимизация настроек колонок (YPAO).	41		
		Настр. располож.	Сохранение двух шаблонов настройки колонки и переключение между ними.	103	
		Настр. коп. дан.	Копирование параметров "Шаблон настройки" в указанном направлении.	103	
		Назн. мощн. ус.	Выбор системы колонок.	103	
	Ручная настройка	Конфигурация	Фронт	Выбор размера фронтальных колонок.	103
			Центр	Эта настройка определяет, подключена ли центральная колонка, и выбирает ее размер.	104
			Тылы	Эта настройка определяет, подключены ли колонки окружающего звучания, а также их размер.	104
			Центр. тылы	Эта настройка определяет, подключены ли тыловые колонки окружающего звучания, а также их размер.	104
			Фронт присут.	Эта настройка определяет, подключены ли фронтальные колонки присутствия.	104
			Сабвуфер	Эта настройка определяет, подключен ли сабвуфер, и выбирает его фазу.	104
			Сверхниз. част.	Выбор колонок для воспроизведения низкочастотных компонентов фронтального канала.	105
			НЧ кроссовер	Установка нижнего предела низкочастотного компонента, который может быть выведен через колонки, для которых установлен размер "Маленькие".	105
			Дистанция	Установка расстояния между каждой колонкой и положением прослушивания.	105
			Уровень	Регулирование громкости каждой колонки.	105
			Парам. эквал.	Регулировка тональности с помощью эквалайзера.	105
			Тест сигнал	Включение/выключение вывода тестового сигнала.	106
			Звук	Синхр. изобр. и речи	Включение задержки
Выбор автоматически/вручную	Выбор метода регулировки задержки между выводом видео- и аудиосигнала.	106			
Настройка	Ручная регулировка задержки между выводом видеосигнала и аудиосигнала.	107			
Динамический диапазон	Выбор метода регулировки динамического диапазона для воспроизведения битового аудиопотока (сигналы Dolby Digital и DTS).	107			
Максимальная громкость	Установка максимальной громкости, чтобы звук не был слишком громким.	107			
Начальная громкость	Установка начальной громкости во время включения данного ресивера.	107			
Режим Pure Direct	Выбор того, подается ли выходной видеосигнал в режиме Pure Direct.	107			
Adaptive DSP Level	Эта настройка определяет необходимость автоматического регулирования уровня эффекта в режиме CINEMA DSP.	107			
Видео	Видеорежим	Включение или выключение обработки сигнала видео (разрешение и соотношение сторон).	108		
	HDMI Контроль	Включение или выключение управления HDMI. Можно также настроить связанные параметры (такие как ARC и аудиовход TB).	109		
HDMI	Аудио Выход	Выбор устройства для вывода аудиосигнала.	109		
	В режим ожидания	Эта настройка определяет, выводить ли видео- или аудиосигналы (вход через гнезда HDMI) на телевизор, когда аппарат находится в режиме ожидания.	110		

Меню	Элемент	Функция	Стр.	
Сеть	IP адрес	Настройка сетевых параметров (таких как IP-адрес).	110	
	Сеть режим ожидания	Эта настройка определяет возможность включения данного аппарата с помощью команд других сетевых устройств.	111	
	Фильтр MAC-адреса	Установка фильтра MAC-адреса для ограничения доступа к аппарату со стороны других сетевых устройств.	111	
	Название сети	Позволяет редактировать сетевое имя (имя аппарата в сети), отображаемое на других сетевых устройствах.	111	
Мульти Zone	Установ. основн. Zone	Zone Переименов.	Изменение названия зоны (для основной зоны), отображаемого на дисплее передней панели или экране телевизора.	112
		Громкость	Включение / выключение регулировки громкости выхода Zone2.	112
	Установ. Zone2	Максимальная громкость	Установка максимальной громкости Zone2, чтобы звук во второй зоне не был слишком громким.	112
		Начальная громкость	Установка начальной громкости Zone2 во время включения аппарата.	112
		Моно	Переключение между стереофоническим и монофоническим звуком для выхода Zone2.	113
		Переимен. сцены Zone	Изменение названий сцен (для Zone2), отображаемых на дисплее передней панели.	113
		Zone Переименов.	Изменение названия зоны (для Zone2), отображаемого на дисплее передней панели или экране телевизора.	113
		Назнач. выход монитора	Выберите зону, для которой будут использоваться гнезда MONITOR OUT/ZONE OUT.	113
		Назнач. HDMI OUT2	Выберите зону, для которой используется гнездо HDMI OUT 2 (ZONE OUT).	113
		Режим вечеринки	Включение/выключение режима вечеринки.	113
Функция	Назначение входа	Назначение гнезд COMPONENT VIDEO, COAXIAL и OPTICAL другому источнику входного сигнала.	114	
	Настройка дисплея	Диммер (центр. дисплей)	Регулирование яркости дисплея передней панели.	114
		информационные сообщения	Эта настройка определяет, будут ли на экране телевизора отображаться сообщения во время работы аппарата.	114
		Обои	Выбор изображения, используемого в качестве обоев на экране телевизора.	114
	Триггер. Выход1 Триггер. Выход2	Режим триггера	Определение условия для работы гнезда TRIGGER OUT.	115
		Целевая Zone	Определение зоны, с которой будут синхронизированы функции гнезда TRIGGER OUT.	115
	DC OUT	Режим питания	Выбор режима подачи питания через гнездо DC OUT.	115
		Блокировка памяти	Исключение возможности случайного изменения настроек.	116
ЗКО	Авто режим ожид.	Установка периода времени для функции автоматического перехода в режим ожидания.	116	
	Режим Есо	Включение/выключение эко-режима (режима энергосбережения).	117	
Язык		Выбор языка экранного меню.	117	

Колонка (Ручная настройка)

Ручная настройка параметров колонок.

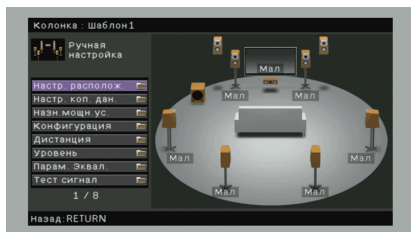

■ Настр. располож.

Сохранение двух шаблонов настройки колонки и переключение между ними. При задании следующих настроек колонки они будут сохранены в выбранном шаблоне.

- Результаты измерения (Автоматическая настройка)
- Назн. мощн. ус.
- Конфигурация
- Дистанция
- Уровень
- Парам. эквал.

Настройки

Шаблон1 (по умолчанию), Шаблон2



- Выбранный шаблон настройки показан в верхней части экранов "Автоматическая настройка" и "Ручная настройка".
- Данная функция полезна, когда необходимо сохранить определенные настройки для различных условий прослушивания. Например, если вы хотите переключать настройки при сдвинутых или раздвинутых шторах, вы можете сохранить настройки для тех или иных условий и переключаться между ними.

■ Настр. коп. дан.

Копирование параметров "Настр. располож." в указанном направлении.

Возможные значения

Шаблон1 > 2	Копирование параметров "Шаблон1" в "Шаблон2".
Шаблон2 > 1	Копирование параметров "Шаблон2" в "Шаблон1".

■ Назн. мощн. ус.

Выбор системы колонок.

Данный аппарат имеет 7 встроенных усилителей. к нему можно подключить от 2 до 9 колонок и до 2 сабвуферов (со встроенным усилителем) для создания в комнате любимого акустического пространства. Для усовершенствования системы также можно использовать соединения двухканального усиления, увеличение числа каналов (с помощью внешнего усилителя мощности) или конфигурации нескольких зон.

Настройки

Basic (по умолчанию)	Выберите эту опцию при использовании базовой конфигурации колонок (до 7 каналов и фронтальные колонки присутствия) (с. 16).
7ch +1ZONE	Выберите эту опцию при использовании 7-канальных колонок в основной зоне и колонок Zone2 (с. 22).
5ch BI-AMP	Выберите эту опцию при использовании 5-канальных колонок (включая фронтальные колонки с двухканальным усилением) (с. 21).
5ch BI-AMP +SB	Выберите эту опцию при использовании 5-канальных колонок (включая фронтальные колонки с двухканальным усилением) в сочетании с увеличением числа тыловых каналов окружающего звучания с помощью внешнего усилителя (с. 22).

■ Конфигурация

Настройка выходных характеристик колонок.



- При настройке размера колонок выберите значение "Большие" для колонок с диаметром низкочастотного динамика 16 см и больше или "Маленькие" для колонок с диаметром низкочастотного динамика меньше 16 см.

□ Фронт

Выбор размера фронтальных колонок.

Настройки

Большие	Выберите данную опцию для больших колонок. Все частотные компоненты фронтального канала будут воспроизводиться фронтальными колонками.
Маленькие (по умолчанию)	Выберите данную опцию для маленьких колонок. Низкочастотные компоненты фронтального канала будут воспроизводиться сабвуфером (действия по настройке приведены в разделе "НЧ кроссовер").



- Для опции "Фронт" автоматически устанавливается значение "Большие", когда для опции "Сабвуфер" установлено значение "Нет".

Центр

Эта настройка определяет, подключена ли центральная колонка, и выбирает ее размер.

Настройки

Большие	Выберите данную опцию для больших колонок. Все частотные компоненты центрального канала будут воспроизводиться центральной колонкой.
Маленькие (по умолчанию)	Выберите данную опцию для маленьких колонок. Низкочастотные компоненты центрального канала будут воспроизводиться сабвуфером или фронтальными колонками (действия по настройке приведены в разделе "НЧ кроссовер").
Нет	Выберите эту опцию, если центральная колонка не подключена. Аудиосигнал центрального канала будет воспроизводиться фронтальными колонками.

Тылы

Эта настройка определяет, подключены ли колонки окружающего звучания, а также их размер.

Настройки

Большие	Выберите данную опцию для больших колонок. Все частотные компоненты канала окружающего звучания будут воспроизводиться колонками окружающего звучания.
Маленькие (по умолчанию)	Выберите данную опцию для маленьких колонок. Низкочастотные компоненты канала окружающего звучания будут воспроизводиться сабвуфером или фронтальными колонками (действия по настройке приведены в разделе "НЧ кроссовер").
Нет	Выберите эту опцию, если колонки окружающего звучания не подключены. Звук канала окружающего звучания будет воспроизводиться фронтальными колонками. Параметр Virtual CINEMA DSP работает, когда выбрана звуковая программа.

Центр. тылы

Эта настройка определяет, подключены ли тыловые колонки окружающего звучания, а также их размеры.

Настройки

Большая x1	Выберите этот вариант, если подключена одна колонка большого размера. Все частотные компоненты тыловой колонкой окружающего звучания будут воспроизводиться тыловой колонкой окружающего звучания.
Большая x2	Выберите этот вариант, если подключены две колонки большого размера. Все частотные компоненты тыловой канала окружающего звучания будут воспроизводиться тыловыми колонками окружающего звучания.
Малая x1	Выберите этот вариант, если подключена одна колонка небольшого размера. Низкочастотные компоненты тыловой канала окружающего звучания будут воспроизводиться сабвуфером или фронтальными колонками (действия по настройке приведены в разделе "НЧ кроссовер").

Малая x2 (по умолчанию)	Выберите этот вариант, если подключены две колонки небольшого размера. Низкочастотные компоненты тылового канала окружающего звучания будут воспроизводиться сабвуфером или фронтальными колонками (действия по настройке приведены в разделе "НЧ кроссовер").
Нет	Выберите этот вариант, если тыловые колонки окружающего звучания не подключены. Аудиосигналы канала окружающего тылового звучания будут воспроизводиться колонками окружающего звучания.



- Данная настройка не доступна, если для параметра "Тылы" установлено значение "Нет".

Фронт присут.

Эта настройка определяет, подключены ли фронтальные колонки присутствия.

Настройки

Использовать (по умолчанию)	Выберите этот вариант, если фронтальные колонки присутствия подключены.
Нет	Выберите этот вариант, если фронтальные колонки присутствия не подключены.

Сабвуфер

Эта настройка определяет, подключен ли сабвуфер, и выбирает его фазу.

Настройки

Использовать	Нормальная (по умолчанию)	Выберите этот вариант, если сабвуфер подключен (фаза не реверсируется). Аудиосигнал канала LFE (низкочастотный эффект) и низкочастотные компоненты других каналов будут воспроизводиться сабвуфером.
	Инвертир.	Выберите этот вариант, если сабвуфер подключен (фаза реверсируется). Аудиосигнал канала LFE (низкочастотный эффект) и низкочастотные компоненты других каналов будут воспроизводиться сабвуфером.
Нет		Выберите эту опцию, если сабвуфер не подключен. Аудиосигнал канала LFE (низкочастотный эффект) и низкочастотные компоненты других каналов будут воспроизводиться фронтальными колонками.



- В случае недостаточного уровня или нечеткого воспроизведения низкочастотного аудиосигнала переключите фазу сабвуфера.

❑ Сверхниз. част.

Выбор колонок для воспроизведения низкочастотных компонентов фронтального канала.

Настройки

Выкл. (по умолчанию)	В зависимости от размера фронтальных колонок, низкочастотные компоненты фронтального канала воспроизводятся сабвуфером или фронтальными колонками.
Вкл.	Низкочастотные компоненты фронтального канала воспроизводятся как фронтальными колонками, так и сабвуфером.



- Данная настройка недоступна, когда для параметра "Сабвуфер" установлено значение "Нет" или когда для параметра "Фронт" установлено значение "Маленькие".

❑ НЧ кроссовер

Установка нижнего предела низкочастотных компонентов, которые могут быть выведены через колонки, для которых установлен размер "Маленькие". Звук с частотой ниже заданного значения будет выводиться через сабвуфер или фронтальные колонки.

Настройки

40 Hz, 60 Hz, 80 Hz (по умолчанию), 90 Hz, 100 Hz, 110 Hz, 120 Hz, 160 Hz, 200 Hz



- Если на сабвуфере можно регулировать громкость и частоту кроссовера, установите громкость на половину, а частоту кроссовера на максимум.

■ Дистанция

Установка дистанции между каждой колонкой и положением прослушивания таким образом, чтобы звуки от колонок одновременно достигали положения прослушивания. Сначала выберите единицы измерения дистанции: "Метры" или "Футы".

Возможные значения

Фронт левый, Фронт правый, Центр, Тыл левый, Тыл правый, Центр. тыл. лев., Центр. тыл. прав., Фр. присут. лев., Фр. присут. прав., Сабвуфер

Диапазон настр.

от 0,30 м до 24,00 м (от 1,0 ft до 80,0 ft), *с шагом 0,05 м (0,2 ft)

По умолчанию

3,00 м (10,0 ft)

■ Уровень

Регулирование громкости каждой колонки.

Возможные значения

Фронт левый, Фронт правый, Центр, Тыл левый, Тыл правый, Центр. тыл. лев., Центр. тыл. прав., Фр. присут. лев., Фр. присут. прав., Сабвуфер

Диапазон настр.

от -10,0 dB до +10,0 dB (с шагом 0,5 dB)

По умолчанию

0,0 dB

■ Парам. эквал.

Регулировка тональности с помощью эквалайзера.

Настройки

Ручной	Выберите эту опцию, если необходимо отрегулировать эквалайзер вручную. Подробная информация приведена в разделе "Ручная регулировка эквалайзера".
УРАО:Усреднен.	Регулировка отдельных колонок для достижения одинаковых характеристик.
УРАО:По фронту	Регулировка отдельных колонок для достижения характеристик, одинаковых с фронтальными колонками.
УРАО:Натурал.	Регулировка всех колонок для достижения естественного звука.
Прямой	Эквалайзер не используется.



- Значения "УРАО:Усреднен.", "УРАО:По фронту" и "УРАО:Натурал." доступны только в том случае, если были сохранены результаты измерений для функции "Автоматическая настройка" (с. 41). Чтобы просмотреть результаты измерений, еще раз нажмите клавишу ENTER.

■ Ручная регулировка эквалайзера

- 1 Установите для параметра "Парам. эквал." значение "Ручной" и нажмите клавишу ENTER.
- 2 Нажмите еще раз клавишу ENTER для выбора экрана редактирования.
- 3 С помощью клавиш курсора выберите колонку и нажмите клавишу ENTER.



- Чтобы восстановить настройки по умолчанию для всех колонок, выберите "PEQ Очис.данных", а затем нажмите кнопку "ОК".
- Чтобы скопировать значения параметрического эквалайзера, полученные с помощью функции "Автоматическая настройка" (с. 41), в поля "Ручной" для точной настройки, выберите "Коп. данных PEQ", а затем тип эквалайзера.

- 4** С помощью клавиш курсора (</>) выберите центральную частоту из предустановленных 7 диапазонов, а затем с помощью клавиш курсора (Δ/▽) настройте усиление.



Диапазон настр.

Усиление: от -20,0 dB до +6,0 dB

- 5** Для тонкой настройки центральной частоты или фактора Q (полоса частот) нажимайте ENTER, чтобы выбрать нужный пункт.

Частота: с помощью клавиш курсора (</>) настройте центральную частоту выбранного диапазона, а затем с помощью клавиш курсора (Δ/▽) настройте усиление.

Q: с помощью клавиш курсора (</>) настройте Q-фактор (полосу) выбранного диапазона, а затем с помощью клавиш курсора (Δ/▽) настройте усиление.

Диапазон настр.

Центральная частота: от 31,3 Hz до 16,0 kHz

Q фактор: от 0,500 до 10,080

- 6** Для выхода из меню нажмите клавишу ON SCREEN.

■ Тест сигнал

Включение/выключение вывода тестового сигнала. Вывод тестового сигнала помогает отрегулировать баланс колонки или сигнал эквалайзера.

Настройки

Выкл. (по умолчанию)	Тестовые тональные сигналы не выводятся.
Вкл.	Автоматический вывод тестовых тональных сигналов при регулировании баланса колонок или сигнала эквалайзера.

Звук

Конфигурация настроек выходных аудиосигналов.

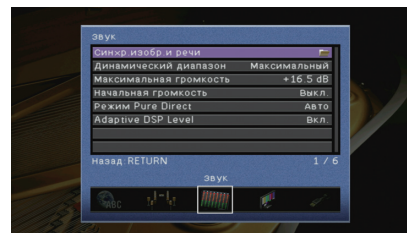

■ Синхр. изобр. и речи

Регулирует разницу между видео- и аудиосигналом, задерживая вывод аудиосигнала.

□ Включение задержки

Включение/выключение настройки Синхрониз. речи для каждого входного источника.

Возможные значения

AV 1–7, V-AUX, AUDIO 1–4

Настройки

Откл.	Выключение настройки Синхрониз. речи для выбранного входного источника.
Вкл. (по умолчанию)	Включение настройки Синхрониз. речи для выбранного входного источника.

□ Выбор автоматически/вручную

Выбор метода регулировки задержки между выводом видео- и аудиосигнала.

Диапазон настр.

Автомат. (по умолчанию)	Автоматическая регулировка задержки между выводом видео- и аудиосигнала при подключении к аппарату через интерфейс HDMI телевизора, поддерживающего функцию автоматической синхронизации изображения и речи. При необходимости возможна точная настройка времени вывода аудиосигнала с помощью параметра "Настройка".
Ручн.	Выберите эту опцию, если необходимо вручную отрегулировать задержку между выводом видео- и аудиосигнала. Регулировка времени задержки аудиосигнала осуществляется с помощью параметра "Настройка".



- Даже если для параметра "Выбор автоматически/вручную" установлено значение "Автомат.", автоматическая настройка может не работать, в зависимости от телевизора, подключенного к устройству. В этом случае установите задержку вручную с помощью параметра "Настройка".

Настройка

Ручная регулировка задержки между выводом видео- и аудиосигнала, когда для параметра "Выбор автоматически/вручную" установлено значение "Ручн.". Можно точно настроить время вывода аудиосигнала, когда для параметра "Выбор автоматически/вручную" установлено значение "Автомат.".

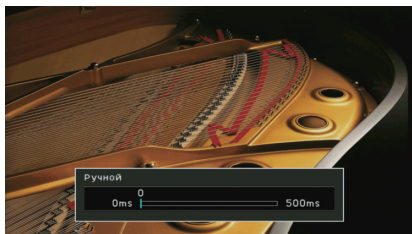

Диапазон настр.

от 0 ms до 500 ms (с шагом 1 ms)

По умолчанию

0 ms



- Значение "Отклонение" показывает разницу между автоматической регулировкой и тонкой настройкой.

Динамический диапазон

Выбор метода регулировки динамического диапазона для воспроизведения битового аудиопотока (сигналы Dolby Digital и DTS).

Настройки

Максимальный (по умолчанию)	Воспроизведение аудиосигнала без регулировки динамического диапазона.
Стандартный	Оптимизация динамического диапазона для обычного домашнего использования.
Мин./Автом.	Установка динамического диапазона для достижения чистого звука даже в ночное время и при низкой громкости. При воспроизведении сигналов Dolby TrueHD динамический диапазон регулируется автоматически на основе информации о входном сигнале.

Максимальная громкость

Установка максимальной громкости, чтобы звук не был слишком громким.

Диапазон настр.

от -30,0 dB до +15,0 dB (с шагом 5,0 dB), +16,5 dB

По умолчанию

+16,5 dB

Начальная громкость

Установка начальной громкости во время включения ресивера.

Настройки

Выкл. (по умолчанию)	Установка для уровня громкости значения, при котором аппарат был в последний раз переведен в режим ожидания.
Вкл.	Установка Без звука или определенного уровня громкости (от -80 dB до +16,5 dB, с шагом 0,5 dB). (Эта настройка действует только в том случае, если начальная громкость задана ниже значения "Максимальная громкость".)

Режим Pure Direct

Выбор того, подается ли выходной видеосигнал в режиме Pure Direct (с. 57).

Настройки

Авто (по умолчанию)	Автоматическая выдача видеосигналов при их поступлении из выбранного источника входного сигнала или источника входного сигнала, который может использоваться, когда выбрано отображение на экране. При отсутствии подачи видеосигнала отображаются только обои.
Видео выкл.	Видеосигналы не выводятся, включая обои.

Adaptive DSP Level

Эта настройка определяет необходимость автоматического регулирования уровня эффекта в режиме CINEMA DSP.

Настройки

Выкл.	Отключение автоматического регулирования уровня эффекта.
Вкл. (по умолчанию)	Автоматическое регулирование уровня эффекта в соответствии с результатами измерений YPAO и уровня звука.

Видео

Конфигурация настроек выходных видеосигналов.

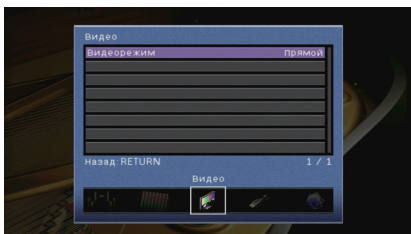

Видеорежим

Включение или выключение обработки сигнала видео (разрешение и соотношение сторон).

Настройки

Прямой (по умолчанию)	Отключение обработки видеосигнала.
Обработка	Включение обработки видеосигнала. Выберите разрешение и соотношение сторон в "Разрешение" и "Масштаб".



- Когда значение "Видеорежим" равно "Прямой", аппарат передает сигналы видео по минимальной схеме, чтобы уменьшить задержку видеовыхода.
- Когда для "Видеорежим" задано значение "Обработка" и выполняется конвертация разрешения, короткие сообщения не отображаются на экране телевизора.

Разрешение

Выбор разрешения для вывода сигналов видео HDMI, если для настройки "Видеорежим" установлено значение "Обработка".

Настройки

Сквозн.	Преобразование разрешения не выполняется.
Автомат. (по умолчанию)	Автоматический выбор разрешения в соответствии с разрешением телевизора.
480p/576p, 720p, 1080i, 1080p, 4K	Вывод видеосигналов с выбранным разрешением. (Возможен выбор только значений разрешения, поддерживаемых телевизором.)



- Если нужно выбрать разрешение, не поддерживаемое телевизором, установите для параметра "MONITOR CHECK" (с. 121) в меню "ADVANCED SETUP" значение "SKIP" и повторите попытку. (Имейте в виду, что видеобразножение может отображаться на телевизоре в искаженном виде.)

Масштаб

Выбор соотношения сторон для вывода сигналов видео HDMI, если для настройки "Видеорежим" установлено значение "Обработка".

Настройки

Сквозн. (по умолчанию)	Преобразование соотношения сторон не выполняется.
16:9 Нормал.	Вывод видеосигналов с соотношением сторон 4:3 на телевизоре с соотношением сторон 16:9 с черными полосами по бокам экрана.



- Эта настройка работает только в том случае, если сигналы с разрешением 480i/576i или 480p/576p преобразуются в сигналы с разрешением 720p, 1080i, 1080p или 2160p (4K).

HDMI

Конфигурация настроек HDMI.

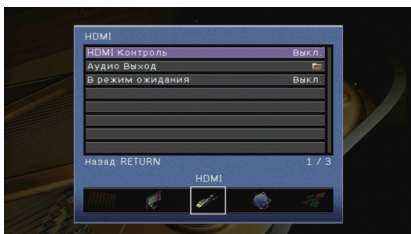

HDMI Контроль

Включение или выключение управления HDMI (с. 141).

Настройки

Выкл. (по умолчанию)	Выключение управления HDMI.
Вкл.	Включение управления HDMI. Настройте параметры в разделах "Аудиовход ТВ", "ARC" и "Синхрон. в режим ожидания".



- Чтобы использовать функцию HDMI Контроль, необходимо после подключения устройств с поддержкой управления HDMI выполнить настройку связи для управления HDMI (с. 141).

Аудиовход ТВ

Выбор входного аудиогнезда аппарата, которое будет использоваться для ввода аудиосигнала телевизора, если для параметра "HDMI Контроль" установлено значение "Вкл.". Когда источник входного сигнала телевизора переключается на встроенный тюнер, источник входного сигнала аппарата автоматически переключается на аудиосигнал телевизора.

Настройки

AUDIO 1–4

По умолчанию

AUDIO 1



- При выборе канала ARC для ввода аудиосигнала телевизора в аппарат нельзя использовать выбранные в этой настройке входные гнезда для подключения внешнего устройства, поскольку вход будет использоваться для ввода аудиосигнала телевизора.

ARC

Включение/выключение функции ARC (с. 26), если для параметра "HDMI Контроль" установлено значение "Вкл."

Настройки

Выкл.	Выключение функции "ARC".
Вкл. (по умолчанию)	Включение функции "ARC".



- Обычно нет необходимости менять эту настройку. Если подключенные к аппарату колонки издают шумы, из-за того что ввод аудиосигналов телевизора в аппарат через канал ARC не поддерживается аппаратом, установите для функции "ARC" значение "Выкл." и используйте колонки телевизора.

Синхрон. в режим ожидания

Укажите, следует ли использовать управление HDMI для связывания поведения в режиме ожидания телевизора и аппарата, когда для параметра "HDMI Контроль" установлено значение "Вкл."

Настройки

Выкл.	Аппарат не переводится в режим ожидания при выключении телевизора.
Вкл.	Аппарат переводится в режим ожидания при выключении телевизора.
Автомат. (по умолчанию)	Аппарат переводится в режим ожидания при выключении телевизора, только если аппарат получает аудиосигнал телевизора или сигнал HDMI.

Аудио Выход

Выбор устройства для вывода аудиосигнала.



- Настройки "Усилитель" и "HDMI OUT1" доступны только в том случае, если для настройки "HDMI Контроль" установлено значение "Выкл."
- Настройка "HDMI OUT2" доступна только в том случае, если для параметра "Назнач. HDMI OUT2" (с. 113) установлено значение "Основн."

Усилитель

Включение/выключение вывода аудиосигнала через колонки и наушники, подключенные к аппарату.

Настройки

Выкл.	Выключение вывода аудиосигнала через колонки и наушники.
Вкл. (по умолчанию)	Включение вывода аудиосигнала через колонки и наушники.

□ HDMI OUT1, HDMI OUT2

Включение/выключение вывода аудиосигнала с телевизора, подключенного к гнезду HDMI OUT 1 или гнезду HDMI OUT 2.

Настройки

Выкл. (по умолчанию)	Выключение вывода аудиосигнала через телевизор.
Вкл.	Включение вывода аудиосигнала через телевизор.



- Когда аппарат включен, через гнездо HDMI OUT 1–2 выводятся 2-канальные аудиосигналы.

■ В режим ожидания

Эта настройка определяет, выводить ли видео- или аудиосигналы (вход через гнезда HDMI) на телевизор, когда аппарат находится в режиме ожидания. Если для данной функции выбрано значение “Вкл.”, кнопки выбора входа (AV 1–7 и V-AUX) можно использовать для выбора входа HDMI, даже если устройство находится в режиме ожидания (мигает индикатор режима ожидания на аппарате).

Настройки

Выкл. (по умолчанию)	Видео- или аудиосигналы не выводятся на телевизор.
Вкл.	Видео- или аудиосигналы выводятся на телевизор. (Аппарат потребляет больше электроэнергии, чем когда выбран параметр “Выкл.”.)



- Данная настройка доступна только в том случае, если для параметра “HDMI Контроль” установлено значение “Выкл.”.

Сеть

Конфигурация сетевых настроек.

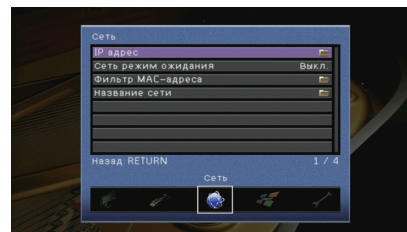

■ IP адрес

Настройка сетевых параметров (таких как IP-адрес).

□ DHCP

Эта настройка определяет, будет ли использоваться сервер DHCP.

Настройки

Выкл.	Сервер DHCP не используется. Настройте сетевые параметры вручную. Подробная информация приведена в разделе “Ручная настройка сети”.
Вкл. (по умолчанию)	Используется сервер DHCP для автоматического получения сетевых параметров (например, IP-адреса).

■ Ручная настройка сети

- 1 Установите для параметра “DHCP” значение “Выкл.”.
- 2 С помощью клавиш курсора (Δ/∇) выберите тип параметра и нажмите клавишу ENTER.

IP адрес	Установка IP-адреса.
Маска подсети	Установка маски подсети.
Шлюз по умол.	Установка IP-адреса шлюза по умолчанию.
Сервер DNS (P)	Установка IP-адреса основного сервера DNS.
Сервер DNS (S)	Установка IP-адреса дополнительного сервера DNS.

- 3 С помощью клавиш курсора (\leftarrow/\rightarrow) переместите расположение редактирования, а с помощью клавиш курсора (Δ/∇) выберите значение.
- 4 Для подтверждения настройки нажмите ENTER.
- 5 Чтобы настроить другой параметр сети, повторите шаги со 2 по 4.

6 Чтобы сохранить изменения, с помощью клавиш курсора выберите “ОК” и нажмите ENTER.

7 Для выхода из меню нажмите ON SCREEN.

■ Сеть режим ожидания

Эта настройка определяет возможность включения аппарата с помощью команд других сетевых устройств (сетевой режим ожидания).

Настройки

Выкл. (по умолчанию)	Выключение функции режима ожидания сети.
Вкл.	Включение функции режима ожидания сети. (Аппарат потребляет больше электроэнергии, чем когда выбран параметр “Выкл.”.)

■ Фильтр MAC-адреса

Установка фильтра MAC-адреса для ограничения доступа к аппарату со стороны других сетевых устройств.

□ Фильтр

Включение или выключение фильтра MAC-адреса.

Настройки

Выкл. (по умолчанию)	Выключение фильтра MAC-адреса.
Вкл.	Включение фильтра MAC-адреса. в пункте “MAC-адрес 1-10” укажите MAC-адреса сетевых устройств, которым разрешен доступ к аппарату.

□ MAC-адрес 1-10

Определяет MAC-адреса (до 10 адресов) сетевых устройств, которым разрешен доступ к данному аппарату, если для настройки “Фильтр” установлено значение “Вкл.”.

■ Порядок действий

- 1** С помощью клавиш курсора (Δ/∇) выберите “MAC-адрес 1-5” или “MAC-адрес 6-10” и нажмите ENTER.
- 2** С помощью клавиш курсора (Δ/∇) выберите номер MAC-адреса и нажмите ENTER.
- 3** С помощью клавиш курсора (\leftarrow/\rightarrow) переместите расположение редактирования, а с помощью клавиш курсора (Δ/∇) выберите значение.
- 4** Для подтверждения настройки нажмите ENTER.
- 5** Чтобы сохранить изменения, с помощью клавиш курсора выберите “ОК” и нажмите ENTER.
- 6** Для выхода из меню нажмите ON SCREEN.

■ Название сети

Позволяет редактировать сетевое имя (имя аппарата в сети), отображаемое на других сетевых устройствах.

■ Порядок действий

- 1** Нажмите клавишу ENTER для выбора экрана редактирования имени.
- 2** С помощью клавиш курсора и ENTER выполните переименование и выберите “ВВОД” для подтверждения ввода.

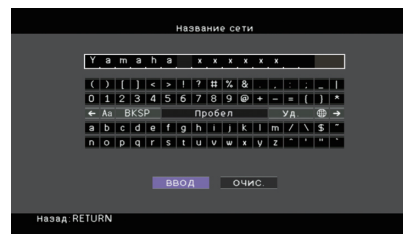

- Чтобы удалить введенные данные, нажмите “ОЧИС.”.

- 3** С помощью клавиш курсора выберите “ОК” и нажмите ENTER.



- Для восстановления значения по умолчанию выберите “СБРОС”.

- 4** Для выхода из меню нажмите ON SCREEN.

Мульти Zone

Конфигурация настроек нескольких зон.

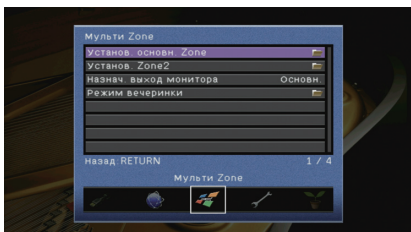

Установ. основн. Zone

Настройка основной зоны.

Zone Переименов.

Изменение названия зоны (для основной зоны), отображаемого на дисплее передней панели или экране телевизора.

Порядок действий

- 1 Нажмите клавишу ENTER для выбора экрана редактирования имени.
- 2 С помощью клавиш курсора и ENTER выполните переименование и выберите "ВВОД" для подтверждения ввода.

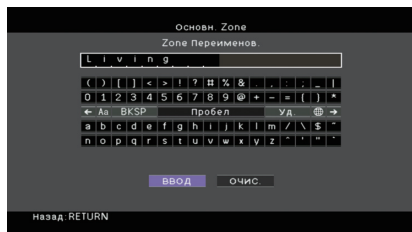

- Чтобы удалить введенные данные, нажмите "ОЧИС."

- 3 С помощью клавиш курсора выберите "OK" и нажмите ENTER.



- Для восстановления значения по умолчанию выберите "СБРОС".

- 4 Для выхода из меню нажмите ON SCREEN.

Установ. Zone2

Конфигурация настроек Zone2.

Громкость

Включение / выключение регулировки громкости выхода Zone2.

Если вы подключили к аппарату внешний усилитель с управлением громкостью, выключите регулировки громкости для Zone2.

Настройки

Фиксиров.	Выключение регулировки громкости выхода Zone2.
Переименов. (по умолчанию)	Включение регулировки громкости выхода Zone2.



- Данная настройка не доступна, если для параметра "Назн. мощн. ус." (с. 103) установлено значение "7ch +1ZONE".

Максимальная громкость

Установка максимальной громкости Zone2, чтобы звук не был слишком громким.

Диапазон настр.

от -30,0 dB до +15,0 dB (с шагом 5,0 dB), +16,5 dB

По умолчанию

+16,5 dB



- Данная настройка доступна только в том случае, если для параметра "Громкость" установлено значение "Переменный".

Начальная громкость

Установка начальной громкости Zone2 во время включения аппарата.

Настройки

Выкл. (по умолчанию)	Установка для уровня громкости значения, при котором аппарат был в последний раз переведен в режим ожидания.
Вкл.	Установка Без звука или определенного уровня громкости (от -80 dB до +16,5 dB, с шагом 0,5 dB). (Эта настройка действует только в том случае, если начальная громкость задана ниже значения "Максимальная громкость".)



- Данная настройка доступна только в том случае, если для параметра "Громкость" установлено значение "Переименов."

□ Моно

Переключение между стереофоническим и монофоническим звуком для выхода Zone2.

Настройки

Выкл. (по умолчанию)	Воспроизведение стереозвука в Zone2.
Вкл.	Воспроизведение монозвука в Zone2.

□ Переимен. сцены Zone

Изменение названий сцен (для Zone2), отображаемых на дисплее передней панели.

■ Порядок действий

- 1 С помощью клавиш курсора выберите сцену, которую необходимо переименовать, и нажмите ENTER.
- 2 Нажмите клавишу ENTER для выбора экрана редактирования имени.
- 3 С помощью клавиш курсора и ENTER выполните переименование и выберите “ВВОД” для подтверждения ввода.

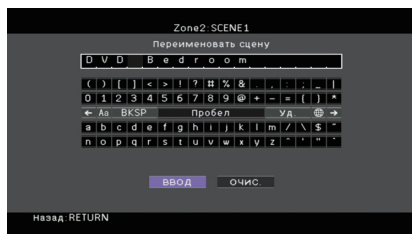

- Чтобы удалить введенные данные, нажмите “ОЧИС.”.

- 4 С помощью клавиш курсора выберите “OK” и нажмите ENTER.



- Для восстановления значения по умолчанию выберите “СБРОС”.

- 5 Для выхода из меню нажмите ON SCREEN.

□ Zone Переименов.

Изменение названия зоны (для Zone2), отображаемого на дисплее передней панели или экране телевизора.

Название зоны можно изменить точно так же, как для “Zone Переименов.” в “Установ. основн. Zone” (с. 112).

■ Назнач. выход монитора

Выберите зону, для которой будут использоваться гнезда MONITOR OUT/ZONE OUT (COMPONENT VIDEO, S VIDEO и VIDEO).

Настройки

Основной (по умолчанию), Zone2



- Для просмотра видеоизображения, воспроизводимого соответствующим устройством на видеомониторе Zone2, необходимо подключить монитор к данному аппарату так же, как к нему подключено видеоустройство. Например, если требуется просмотр видео с DVD-проигрывателя через компонентный видеокабель, подключите монитор к гнездам COMPONENT VIDEO при помощи компонентного видеокабеля.

■ Назнач. HDMI OUT2

Выберите зону, для которой используется гнездо HDMI OUT 2 (ZONE OUT).

Настройки

Основн. (по умолчанию), Zone2



- Для получения подробной информации о видео-/аудиосигналах, которые могут выводиться в Zone2, см. раздел “Многозональный выход” (с. 141).

■ Режим вечеринки

Включение/выключение режима вечеринки (с. 85).

Возможное значение

Целевая: Zone2

Настройки

Откл.	Выключение режима вечеринки.
Вкл. (по умолчанию)	Включение режима вечеринки. Включить/выключить режим вечеринки можно, нажимая кнопку PARTY на пульте ДУ.

Функция

Настройка функций, упрощающих использование данного аппарата.



■ Назначение входа

Назначение гнезд COMPONENT VIDEO, COAXIAL и OPTICAL другому источнику входного сигнала.

■ Порядок действий

Пример: назначение гнезда OPTICAL (5) источнику входного сигнала “AV 2”

- 1 С помощью клавиш курсора выберите ячейку на пересечении “AV 2” и “Оптический” и нажмите ENTER.

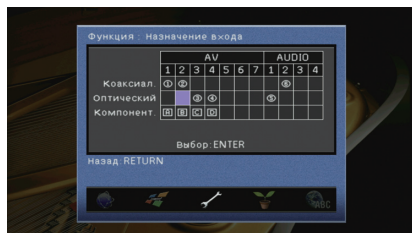

- 2 С помощью клавиш курсора выберите “5” и нажмите ENTER.

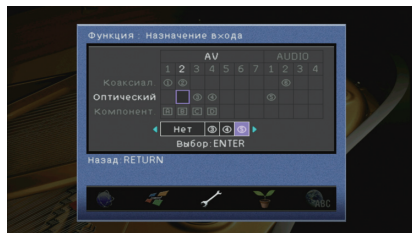

- 3 Для выхода из меню нажмите ON SCREEN.



- Одновременно назначить гнезда COAXIAL и OPTICAL одному источнику входного сигнала невозможно.

■ Настройка дисплея

Настройка параметров работы дисплея передней панели и экрана телевизора.

□ Диммер (центр. дисплей)

Регулирование яркости дисплея передней панели.

Диапазон настр.

от -4 до 0 (чем выше значение, тем ярче)

По умолчанию

0



- Дисплей передней панели может стать тусклым, если для параметра “Режим Eco” (с. 117) установлено значение “Вкл.”.

□ информационные сообщения

Эта настройка определяет, выполняется ли отображение коротких сообщений на экране телевизора при управлении данным аппаратом (например, выбор входного сигнала и регулировка громкости).

Настройки

Вкл. (по умолчанию)	Короткие сообщения отображаются на экране телевизора.
Выкл.	Короткие сообщения не отображаются на экране телевизора.

□ Обои

Выбор изображения, используемого в качестве обоев на экране телевизора.

Настройки

Изображение 1 (по умолчанию), Изображение 2, Изображение 3	Отображение на экране телевизора выбранного изображения при отсутствии видеосигнала.
Серый	Отображение на экране телевизора серого фона при отсутствии видеосигнала.

■ Триггер. Выход1, Триггер. Выход2

Настройка работы гнезд TRIGGER OUT 1–2 синхронно с состоянием питания каждой зоны или переключением входа.

□ Режим триггера

Определение условия для работы гнезда TRIGGER OUT.

Настройки

Питание (по умолчанию)	Работа гнезда TRIGGER OUT будет синхронизирована с состоянием питания зоны, заданной параметром “Целевая Zone”.
Источник	Работа гнезда TRIGGER OUT будет синхронизирована с переключением входа в зоне, заданной параметром “Целевая Zone”. Электронный сигнал передается в соответствии со значением настройки “Источник”.
Ручн.	Выберите эту настройку для переключения уровня выходного сигнала вручную с целью передачи электронного сигнала в режиме “Ручн.”.

Источник

Установка уровня выходного сигнала электронного сигнала, передаваемого с каждым переключением входа, если для настройки “Режим триггера” выбрано значение “Источник”.

Возможные значения

AV 1–7, V-AUX, AUDIO 1–4, PHONO, TUNER, (сетевые источники), USB, MULTI CH

Настройки

Низкий	Прекращение передачи электронного сигнала при переключении указанного источника входного сигнала в эту опцию.
Высокий (по умолчанию)	Передача электронного сигнала при переключении указанного источника входного сигнала в эту опцию.

Ручн.

Ручное переключение уровня выходного сигнала для передачи электронного сигнала, когда для параметра “Режим триггера” задано значение “Ручн.”. Эту настройку можно также использовать для проверки правильности работы внешнего устройства, подключенного через гнездо TRIGGER OUT.

Возможные значения

Низкий	Прекращение передачи электронного сигнала.
Высокий (по умолчанию)	Передача электронного сигнала.

□ Целевая Zone

Определение зоны, с которой будут синхронизированы функции гнезда TRIGGER OUT.

Настройки

Основн.	Если для настройки “Режим триггера” выбрано значение “Питание”, передача электронного сигнала будет синхронизирована с состоянием питания основной зоны. Если для настройки “Режим триггера” выбрано значение “Источник”, передача электронного сигнала будет синхронизирована с переключением входа в основной зоне.
Zone2	Если для настройки “Режим триггера” выбрано значение “Питание”, передача электронного сигнала будет синхронизирована с состоянием питания Zone2. Если для настройки “Режим триггера” выбрано значение “Источник”, передача электронного сигнала будет синхронизирована с переключением входа в Zone2.
Все (по умолчанию)	Если для настройки “Режим триггера” выбрано значение “Питание”, передача электронного сигнала будет синхронизирована с состоянием питания основной зоны или Zone2. Если для настройки “Режим триггера” выбрано значение “Источник”, передача электронного сигнала будет синхронизирована с переключением входа в основной зоне или в Zone2.

■ DC OUT

Установка параметров гнезда DC OUT.

□ Режим питания

Выбор режима подачи питания на аудио- и видеоборудование Yamaha, подключенное к гнезду DC OUT.

Настройки

Непрерывный (по умолчанию)	Подача питания через гнездо DC OUT осуществляется постоянно, независимо от состояния питания аппарата (Вкл./Режим ожидания).
Синх. мощности основн. зоны	Подача питания через гнездо DC OUT осуществляется только если включена основн. зона. (Данная настройка может некорректно работать на некоторых устройствах.)

■ Блокировка памяти

Исключение возможности случайного изменения настроек.

Настройки

Выкл. (по умолчанию)	Настройки не защищены.
Вкл.	Осуществляется защита настроек до тех пор, пока не будет выбрано значение “Выкл.”.



- Когда для параметра “Блокировка памяти” установлено значение “Вкл.”, на экране меню отображается значок замка (🔒).

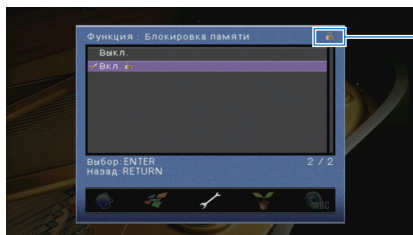

Значок

ЭКО

Настройка параметров питания.



■ Авто режим ожид.

Установка периода времени для функции автоматического перехода в режим ожидания. Если в течение заданного периода времени аппарат не используется, он автоматически переходит в режим ожидания.

Настройки

Выкл.	Выключение автоматического перехода аппарата в режим ожидания.
2 часа, 4 часа, 8 часа, 12 часов	Перевод аппарата в режим ожидания, если он не используется в течение заданного периода времени. Например, при выборе значения “2 часа” аппарат переходит в режим ожидания, если он не используется в течение 2 часов.

По умолчанию

Модели для Великобритании и Европы: 8 часа

Другие модели: Выкл.



- Перед переходом аппарата в режим ожидания на дисплее передней панели появляется сообщение “AutoPowerStdbby” и начинается обратный отсчет.

■ Режим Eco

Включение/выключение эко-режима (режима энергосбережения).

Эко-режим позволяет снизить энергопотребление аппарата.

Настройки

Выкл. (по умолчанию)	Выключение эко-режима.
Вкл.	Включение эко-режима.



- Новая настройка вступит в силу после перезапуска аппарата.
- Дисплей передней панели может стать тусклым, если для параметра "Режим Eco" установлено значение "Вкл."
- Если требуется воспроизводить аудио на высокой громкости, установите для параметра "Режим Eco" значение "Выкл."

Язык

Выбор языка экранного меню.

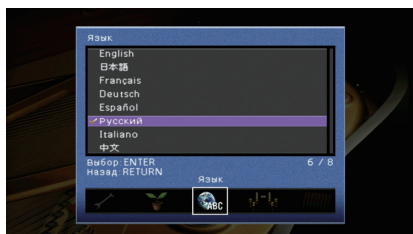

Настройки

English (по умолчанию)	Английский
日本語	Японский
Français	Французский
Deutsch	Немецкий
Español	Испанский
Русский	Русский
Italiano	Итальянский
中文	Китайский



- Информация на дисплее передней панели отображается только на английском языке.

Просмотр информации о данном аппарате (меню Информация)

Можно просмотреть информацию о данном аппарате на экране телевизора.

- 1 Нажмите кнопку ON SCREEN.
- 2 С помощью клавиш курсора выберите "Информация" и нажмите ENTER.

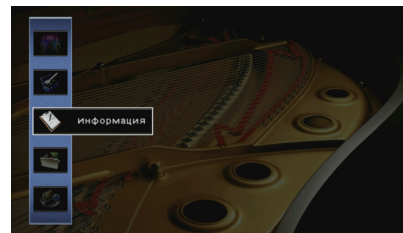

- 3 С помощью клавиш курсора (</>) выберите тип информации.

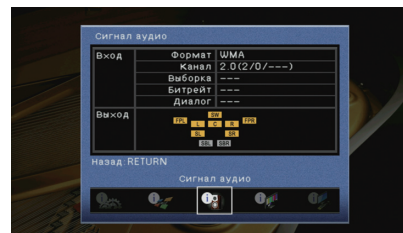

- 4 Для выхода из меню нажмите ON SCREEN.

Типы информации

■ Сигнал аудио

Отображение информации о текущем аудиосигнале.

Вход	Формат	Аудиоформат входного сигнала
	Канал	Число каналов источника во входном сигнале (фронтальных/окружающего звучания/LFE) Например, "5.1 (3/2/0.1)" означает общее число каналов "5.1 ch" (3 фронтальных канала, 2 канала окружающего звучания и канал LFE).
	Выборка	Число выборок в секунду во входном цифровом сигнале
	Битрейт	Количество данных в секунду во входном потоковом сигнале
	Диалог	Уровень нормализации диалогов во входном потоковом сигнале
Выход	Разъемы колонок, через которые выводятся сигналы	



- Даже если аппарат настроен на непосредственный вывод потоковых сигналов, сигнал может преобразовываться в зависимости от характеристик и настроек воспроизводящего устройства.

■ Сигнал видео

Отображение информации о текущем видеосигнале.

Сигнал HDMI	Присутствие или отсутствие входного или выходного сигнала HDMI
Разрешение HDMI	Разрешение входного сигнала (аналогового или HDMI) и выходного сигнала (HDMI)
Аналог разреш.	Разрешение входного сигнала (аналогового) и выходного сигнала в гнездах MONITOR OUT (аналогового)

■ HDMI-монитор

Отображение информации о телевизорах, подключенных к гнездам HDMI OUT.

Используйте клавиши курсора (Δ/∇) для переключения между выходами "OUT1" и "OUT2".

Интерфейс	Интерфейс телевизора
Видео разрешение	Разрешения, поддерживаемые телевизором

■ Сеть

Отображение информации о сети на данном аппарате.

IP адрес	IP адрес
Маска подсети	Маска подсети
Шлюз по умол.	IP-адрес шлюза по умолчанию
Сервер DNS (P)	IP-адрес основного сервера DNS
Сервер DNS (S)	IP-адрес дополнительного сервера DNS
MAC адрес	MAC-адрес
Название сети	Имя сети (имя аппарата в сети) (с. 111)
Статус	Статус подключения к гнезду NETWORK

■ Система

Отображение информации о системе на аппарате.

Дистанционный ID	Значение идентификационного кода пульта ДУ для аппарата (с. 120)
ТВ-формат	Тип сигнала видео аппарата (с. 120)
Сопрот-ие колонок	Значение сопротивления колонок для аппарата (с. 119)
Шаг частоты тюнера	(Только в моделях для Азии и в общих моделях) Параметр частоты FM/AM-настройки аппарата (с. 120)
Системный ID	Системный идентификационный код
Версия встроен. ПО	Версия встроенного программного обеспечения, установленного на аппарате



- При обнаружении данным аппаратом по сети более поздней версии встроенного программного обеспечения в правом верхнем углу значков "Информация" и "Система" появится "!" (восклицательный знак), а на экране будет отображаться соответствующее сообщение. в этом случае можно обновить встроенное программное обеспечение аппарата, нажав ENTER на этом экране и следуя процедуре, описанной в разделе "Обновление встроенного программного обеспечения аппарата через сеть" (с. 128).

■ Мульти Zone

Отображение информации о Zone2.

Вход	Источник входного сигнала для Zone2
Громкость	Громкость для Zone2

Настройка системных параметров (меню ADVANCED SETUP)

Настройка системных параметров аппарата с помощью дисплея передней панели.

- 1 Переведите аппарат в режим ожидания.
- 2 Удерживая нажатой кнопку STRAIGHT на передней панели, нажмите кнопку MAIN ZONE .

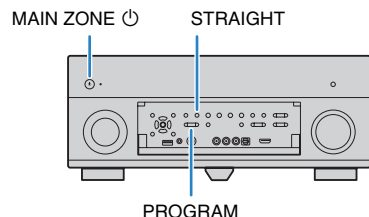

- 3 Нажмите кнопку PROGRAM, чтобы выбрать элемент.
- 4 Нажмите кнопку STRAIGHT, чтобы выбрать настройку.
- 5 Нажмите кнопку MAIN ZONE , чтобы перевести аппарат в режим ожидания, а затем включите его снова.

Новые настройки вступят в силу.

Элементы меню ADVANCED SETUP

Элемент	Функция	Стр.
SPEAKER IMP.	Изменение значения импеданса колонок.	119
REMOTE SENSOR	Включение и выключение сенсора ДУ на основном устройстве.	120
REMOTE CON AMP	Выбор идентификационного кода ДУ аппарата.	120
TUNER FRQ STEP	(Только модель для Азии и общая модель.) Изменение параметра частоты настройки FM/AM.	120
TV FORMAT	Переключение типа видеосигнала.	120
MONITOR CHECK	Удаление ограничения для выходного видеосигнала HDMI.	121
RECOV./BACKUP	Создание резервной копии настроек аппарата или восстановление настроек из резервной копии.	121
INITIALIZE	Восстановление значений по умолчанию.	121
FIRM UPDATE	Обновление встроенного программного обеспечения.	122
VERSION	Проверка текущей версии встроенного программного обеспечения аппарата.	122

Изменение значения импеданса колонок (SPEAKER IMP.)



Изменение настроек сопротивления колонок аппарата в зависимости от сопротивления подключенных колонок.

Настройки

6 Ω MIN	Выберите эту опцию при подключении к данному аппарату колонок на 6 Ом. Можно также использовать колонки на 4 Ом в качестве фронтальных.
8 Ω MIN (по умолчанию)	Выберите эту опцию при подключении к аппарату колонок на 8 Ом или выше.

Включение и выключение сенсора ДУ (REMOTE SENSOR)



Включение и выключение сенсора ДУ на основном устройстве. Когда сенсор ДУ выключен, управлять аппаратом с помощью пульта ДУ невозможно.

Настройки

ON (по умолчанию) Включение сенсора ДУ.

OFF Выключение сенсора ДУ.

Выбор идентификационного кода пульта ДУ (REMOTE CON AMP)



Измените идентификационный код пульта ДУ аппарата так, чтобы он совпадал с идентификационным кодом пульта ДУ (по умолчанию: ID1). При использовании нескольких ресиверов Yamaha AV можно установить для каждого пульта ДУ уникальный идентификационный код, соответствующий его ресиверу.

Настройки

ID1 (по умолчанию), ID2

■ Изменение идентификационного кода ДУ пульта ДУ

Выполняйте каждый из следующих шагов в течение 1 минуты. в противном случае настройка будет автоматически отменена.

- 1 Нажмите кнопку CODE SET на пульте ДУ.
- 2 Нажмите кнопку RECEIVER.
- 3 С помощью цифровых клавиш или клавиш курсора введите “5019” (ID1) или “5020” (ID2).

Если регистрация идентификационного кода пульта ДУ выполнена успешно, дважды мигнет индикатор SOURCE.

Если индикатор мигает шесть раз, то регистрация не выполнена. Повторите процедуру с шага 1.



- Зарегистрированные коды пульта ДУ (с. 123) сохранятся, даже если будет изменен идентификационный код ДУ.

Изменение параметра частоты настройки FM/AM (TUNER FRQ STEP)

(Только модель для Азии и общая модель.)



Изменение параметра частоты настройки FM/AM аппарата в зависимости от страны или региона.

Настройки

FM100/AM10 Выберите эту настройку для регулировки частоты FM с шагом 100 кГц, а частоты AM с шагом 10 кГц.

FM50/AM9 (по умолчанию) Выберите эту настройку для регулировки частоты FM с шагом 50 кГц, а частоты AM с шагом 9 кГц.

Переключение типа видеосигнала (TV FORMAT)



Переключение типа сигнала видео аппарата в соответствии с форматом телевизора.

Настройки

NTSC, PAL

По умолчанию

Модели для США, Канады, Кореи и общая модель: NTSC

Другие модели: PAL

Удаление ограничения для выходного сигнала видео HDMI (MONITOR CHECK)



Аппарат автоматически определяет разрешения, поддерживаемые телевизором, подключенным к гнезду HDMI OUT.

Отключите функцию проверки монитора, если нужно выбрать разрешение в разделе “Разрешение” (с. 108), когда аппарат не может определить разрешение телевизора или когда нужно задать разрешение, отличающееся от обнаруженного разрешения.

Настройки

YES (по умолчанию)	Включение функции проверки экрана. (Будут выводиться только видеосигналы с разрешением, которое поддерживается телевизором.)
SKIP	Отключение функции проверки экрана. (Будут выводиться видеосигналы с заданным разрешением независимо от совместимости с телевизором.)



- Если после установки для параметра “MONITOR CHECK” значения “SKIP” управление данным аппаратом затруднено из-за невозможности отображения сигнала видео с аппарата на телевизоре, верните для этой настройки значение “YES”.

Создание резервной копии и восстановление настроек (RECOV./BACKUP)



Создание резервной копии настроек аппарата или восстановление настроек из резервной копии.

■ Процедура создания резервной копии/восстановления

- 1 Нажмите клавишу **STRAIGHT** несколько раз, чтобы выбрать “**BACKUP**” или “**RECOVERY**”, а затем нажмите **INFO**, чтобы начать процесс.

Возможные значения

BACKUP	Создание резервной копии настроек аппарата во внутренней памяти.
RECOVERY	Восстановление настроек аппарата из резервной копии (возможно только после создания резервной копии).

Примечание

- Не выключайте аппарат во время восстановления настроек. в противном случае настройки могут быть восстановлены неправильно.
- Резервная копия не содержит информацию о пользователе (такую как учетные записи пользователя и пароли).

Восстановление настроек по умолчанию (INITIALIZE)



Восстановление настроек по умолчанию для аппарата.

Возможные значения

VIDEO	Восстановление настроек по умолчанию для конфигураций видеоизображения.
ALL	Восстановление настроек по умолчанию для аппарата.
CANCEL	Отмена инициализации.

Обновление встроенного программного обеспечения (FIRM UPDATE)



При необходимости будет появляться новое встроенное программное обеспечение, включающее дополнительные функции и усовершенствования изделия. Обновления можно загрузить с веб-сайта компании Yamaha. Если аппарат подключен к Интернету, то можно загрузить встроенное ПО через сеть. Подробные данные приведены в информации к обновлению.

■ Процедура обновления встроенного ПО

Не выполняйте эту процедуру, если не требуется обновление встроенного ПО. Перед обновлением встроенного программного обеспечения обязательно прочитайте информацию, поставляемую вместе с обновлениями.

- 1 **Нажмите клавишу STRAIGHT несколько раз, чтобы выбрать “USB” или “NETWORK”, а затем нажмите INFO, чтобы начать обновление встроенного ПО.**

Возможные значения

USB	Обновление встроенного ПО с использованием запоминающего устройства USB.
NETWORK	Обновление встроенного программного обеспечения через сеть.



- При обнаружении аппаратом по сети новой версии встроенного программного обеспечения после нажатия клавиши ON SCREEN на экране появится соответствующее сообщение. в этом случае можно обновить встроенное программное обеспечение данного аппарата, выполнив процедуру, описанную в разделе “Обновление встроенного программного обеспечения аппарата через сеть” (с. 128).

Проверка версии встроенного программного обеспечения (VERSION)



Проверка текущей версии встроенного программного обеспечения аппарата.



- Версию встроенного программного обеспечения можно также проверить в пункте “Система” (с. 118) меню “Информация”.
- Отображение версии встроенного программного обеспечения может произойти с некоторой задержкой.



Управление внешними устройствами с помощью пульта ДУ

После регистрации кода ДУ внешних устройств, пульт ДУ аппарата можно использовать для управления внешними устройствами (такими как BD/DVD-проигрыватели).



- Управлять внешними устройствами, не имеющими сенсора дистанционного управления, невозможно.
- Убедитесь в том, что для идентификационного кода ДУ внешнего устройства установлено значение "ID1". Если выбран любой другой идентификационный код, пульт ДУ может работать некорректно.
- Если из пульта ДУ аппарата вынимаются батарейки на период более 2 минут, заданный код может быть сброшен. в таком случае следует вставить новые батарейки и снова зарегистрировать код.



- По умолчанию код усилителя (Yamaha: 5098) задан для всех кнопок выбора входа. Используя эту настройку, можно управлять устройствами, поддерживающими функцию управления через HDMI, подключенными к аппарату. (Работоспособность функции зависит от технических характеристик внешнего устройства.)

Регистрация кода ДУ для телевизора

Установив код дистанционного управления для телевизора, вы сможете управлять им с помощью пульта ДУ данного аппарата.



- Также можно зарегистрировать код ДУ телевизора на клавиши выбора входа (с. 124). в этом случае можно использовать клавиши курсора или цифровые клавиши для управления телевизором (для некоторых моделей телевизоров такая функция может быть недоступна).
- (Только для моделей для Китая, Кореи, Великобритании и Европы.) Можно также назначить функцию каждой клавише, используя функцию запоминания (с. 125).

1 Воспользуйтесь разделом "Поиск кода ДУ" на CD-диске для поиска кода ДУ, соответствующего вашему телевизору.



- При наличии нескольких кодов ДУ сначала установите первый код в списке. Если он не будет функционировать, попробуйте установить другие коды.

2 Нажмите кнопку CODE SET.

Индикатор SOURCE мигнет два раза.

Выполняйте каждый из следующих шагов в течение 1 минуты. в противном случае настройка будет отменена. в этом случае повторите операции с шага 2.

3 Нажмите кнопку TV ⏻.

4 Используйте цифровые клавиши или клавиши курсора, чтобы ввести 4-значный код пульта ДУ.

Если регистрация кода ДУ выполнена успешно, дважды мигнет индикатор SOURCE.

Если индикатор мигает шесть раз, то регистрация не выполнена. Повторите процедуру с шага 2.

Управление телевизором

После установки кода ДУ для телевизора им можно управлять с помощью клавиш управления телевизором независимо от выбранного источника входного сигнала на аппарате.

	INPUT	Переключение видеовходов телевизора.
Клавиши управления телевизором	MUTE	Приглушение аудиовыхода телевизора.
	TV VOL	Регулировка громкости телевизора.
	TV CH	Переключение каналов телевизора.
	TV ⏻	Включение/выключение телевизора.

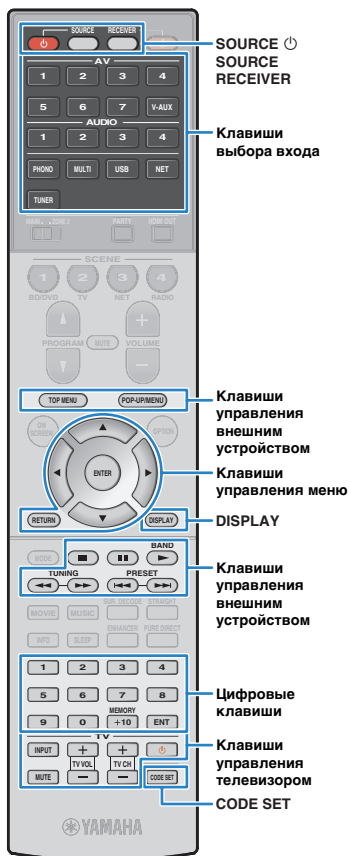

Регистрация кодов ДУ для управления воспроизводящими устройствами

Установив коды дистанционного управления для воспроизводящих устройств, вы сможете управлять ими с помощью пульта ДУ данного аппарата. Кроме того, с помощью кнопок выбора входа можно переключать устройства воспроизведения, управляемые с пульта ДУ, поскольку кнопкам назначены соответствующие коды устройств.



- (Только для моделей для Китая, Кореи, Великобритании и Европы.) Можно также назначить функцию каждой клавише, используя функцию запоминания (с. 125).

1 Воспользуйтесь разделом “Поиск кода ДУ” на CD-диске для поиска кода ДУ, соответствующего вашему воспроизводящему устройству.



- При наличии нескольких кодов ДУ сначала установите первый код в списке. Если он не будет функционировать, попробуйте установить другие коды.

2 Нажмите кнопку CODE SET.

Индикатор SOURCE мигнет два раза.

Выполняйте каждый из следующих шагов в течение 1 минуты. В противном случае настройка будет отменена. В этом случае повторите операции с шага 2.

3 Нажмите кнопку выбора входа.

Например, для установки кода ДУ воспроизводящего устройства, подключенного к гнезду AV 1, нажмите клавишу AV 1.

4 Используйте цифровые клавиши или клавиши курсора, чтобы ввести 4-значный код пульта ДУ.

Если регистрация кода ДУ выполнена успешно, дважды мигнет индикатор SOURCE.

Если индикатор мигает шесть раз, то регистрация не выполнена. Повторите процедуру, начиная с шага 2.



- Подробнее о регистрации кода дистанционного управления для соответствующей клавиши SCENE см. в разделе “Настройка назначений сцены” (с. 51).

Управление воспроизводящим устройством

После установки кода ДУ для воспроизводящего устройства им можно управлять с помощью следующих клавиш, выбрав соответствующий источник входного сигнала или сцену.



- Нажатие клавиши SOURCE или RECEIVER позволяет переключаться между устройствами (аппарат или внешнее устройство), управление которыми осуществляется с помощью клавиш управления меню, DISPLAY и цифровых клавиш. Управление аппаратом осуществляется после нажатия клавиши RECEIVER (светится оранжевым), а внешним устройством — после нажатия клавиши SOURCE (светится зеленым). Например, если назначить код пульта ДУ внешнего устройства клавише TUNER, то после нажатия клавиши RECEIVER можно управлять встроенным в этот аппарат FM/AM-радиоприемником, а после нажатия клавиши SOURCE можно управлять внешним устройством.

SOURCE	Включение и выключение воспроизводящего устройства.	
Клавиши управления меню	Клавиши курсора	Выбор пункта.
	ENTER	Подтверждение выбранного пункта.
DISPLAY	RETURN	Возврат к предыдущему экрану.
	DISPLAY	Переключение информации на дисплее.
Клавиши управления внешним устройством	TOP MENU	Отображение главного меню.
	POP-UP/MENU	Отображение всплывающего меню.
		Остановка воспроизведения.
		Временная остановка воспроизведения.
		Запуск воспроизведения выбранной песни или видео.
		Переход вперед/назад (удерживайте кнопку).
		Переход вперед/назад.
		Быстрый переход вперед/назад.
Цифровые клавиши	Ввод числовых значений.	
Клавиши управления телевизором	Управление телевизором (с. 123).	



- Эти клавиши работают только при наличии соответствующей функции на воспроизводящем устройстве и возможности управлять ею с помощью инфракрасного пульта дистанционного управления.

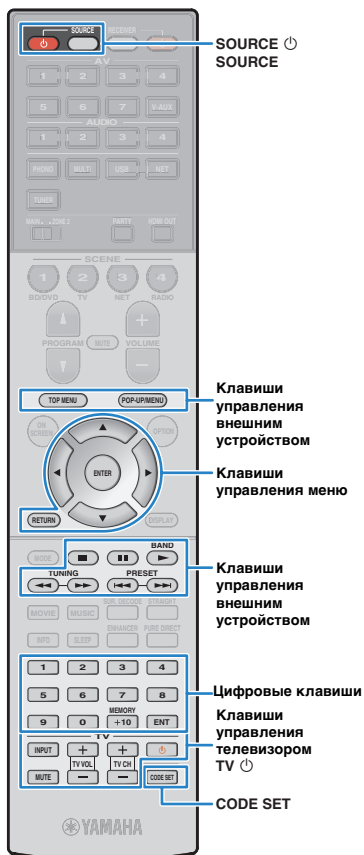

Программирование с других пультов ДУ (запоминание)

(Только для моделей для Китая, Кореи, Великобритании и Европы.)

Пульт ДУ аппарата может принимать сигналы ДУ от других инфракрасных пультов ДУ и запоминать операции пульта ДУ. Если не удастся найти код пульта ДУ для воспроизводящего устройства или если клавиша на пульте ДУ не функционирует после регистрации кода ДУ, воспользуйтесь данным режимом запоминания, чтобы назначить функцию каждой клавише.

1 Нажмите кнопку CODE SET.

Индикатор SOURCE мигнет два раза.

Выполняйте каждый из следующих шагов в течение 1 минуты. в противном случае настройка будет отменена. в этом случае повторите операции с шага 1.

2 Нажмите одну из следующих клавиш в зависимости от типа устройства.

Для воспроизводящего устройства: нажмите клавишу выбора входного сигнала (соответствуют входным гнездам, к которым подключено устройство).

Для телевизора: нажмите TV .

3 С помощью цифровых клавиш введите "9990".

4 Направьте инфракрасные передатчики пультов ДУ друг на друга.

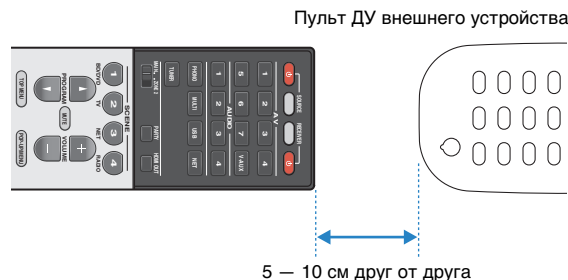

5 Выполните следующие действия в течение 10 секунд.

① На аппарате нажмите одну из следующих клавиш, которым необходимо назначить функцию.

Для воспроизводящего устройства: SOURCE , клавиши управления меню, клавиши управления внешним устройством

Для телевизора: Клавиши управления телевизором

② На внешнем устройстве нажмите клавишу, использованную для запоминания операции.

После успешного завершения обучения индикатор SOURCE дважды мигнет.

Если индикатор мигает шесть раз, значит обучение не удалось. Повторите шаг 5.

6 Повторяйте шаг 5, пока все требуемые операции не будут запомнены.

7 Нажмите кнопку CODE SET.

Индикатор SOURCE мигнет один раз.

Примечание

- Нажатие клавиши RECEIVER на шаге 2 позволяет назначить функции внешнего приемника клавишам управления меню, клавишам управления внешним устройством и цифровым клавишам. Но в этом случае с помощью этих клавиш нельзя будет управлять аппаратом. Чтобы восстановить коды пульты ДУ для аппарата, выполните следующие шаги.

- ① Нажмите кнопку CODE SET.
- ② Нажмите кнопку RECEIVER.
- ③ С помощью цифровых клавиш введите "9992".

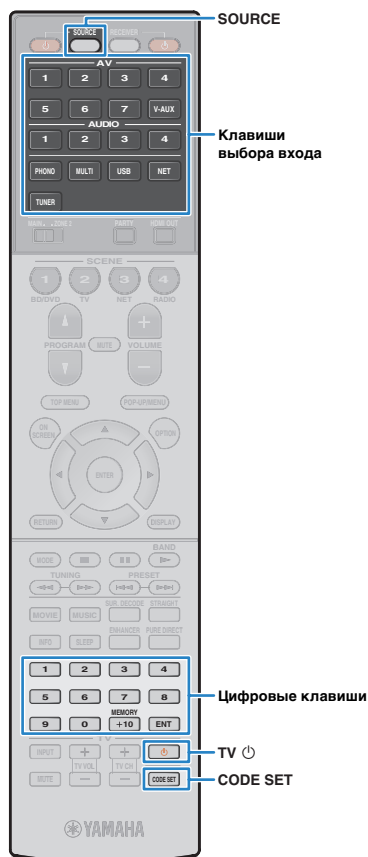

Сброс функций, запомненных с других пультов ДУ.

(Только для моделей для Китая, Кореи, Великобритании и Европы.)

■ Сброс назначений для каждой клавиши

1 Нажмите кнопку CODE SET.

Индикатор SOURCE мигнет два раза.

Выполняйте каждый из следующих шагов в течение 1 минуты. в противном случае настройка будет отменена. в этом случае повторите операции с шага 1.

2 Нажмите одну из следующих клавиш, чтобы выбрать устройство, для которого будут очищены назначения клавиш.

Для воспроизводящего устройства: нажмите кнопку выбора входа.

Для телевизора: нажмите TV .

3 С помощью цифровых клавиш введите “9991”.

4 Нажмите кнопку, которую нужно сбросить.

После успешного сброса назначения кнопки индикатор SOURCE мигнет дважды.

Если индикатор мигает шесть раз, значит сброс не выполнен. Повторите процедуру с шага 2.

5 Повторяйте шаг 4, пока все нужные назначения кнопок не будут удалены.

6 Нажмите кнопку CODE SET.

Индикатор SOURCE мигнет один раз.

■ Сброс назначений для каждого источника входного сигнала

1 Нажмите кнопку CODE SET.

Индикатор SOURCE мигнет два раза.

Выполняйте каждый из следующих шагов в течение 1 минуты. в противном случае настройка будет отменена. в этом случае повторите операции с шага 1.

2 Нажмите одну из следующих клавиш, чтобы выбрать устройство, для которого будут очищены назначения клавиш.

Для воспроизводящего устройства: нажмите кнопку выбора входа.

Для телевизора: нажмите TV .

3 С помощью цифровых клавиш введите “9992”.

После успешного сброса назначения кнопки индикатор SOURCE мигнет дважды.

Если индикатор мигает шесть раз, значит сброс не выполнен. Повторите процедуру с шага 1.

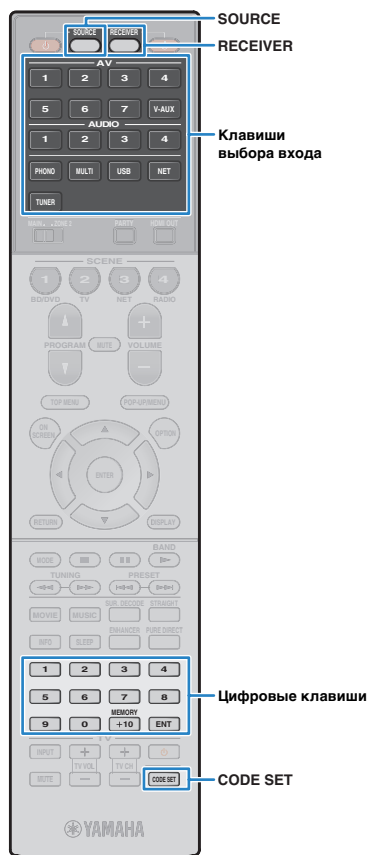

Сброс кодов пульта ДУ

Можно сбросить коды ДУ, заданные для каждой из кнопок выбора ввода.

1 Нажмите кнопку CODE SET.

SOURCE мигнет дважды.

Выполняйте каждый из следующих шагов в течение 1 минуты. в противном случае настройка будет отменена. в этом случае повторите операции с шага 1.

2 Нажмите кнопку выбора ввода.

3 С помощью цифровых клавиш введите “5098”.

Если сброс кода ДУ выполнен успешно, дважды мигнет индикатор SOURCE.

Если индикатор мигает шесть раз, то сброс не выполнен. Повторите процедуру, начиная с шага 1.

Возврат пульта ДУ к настройкам по умолчанию.

- 1 Нажмите кнопку CODE SET.
- 2 Нажмите кнопку RECEIVER.
- 3 С помощью цифровых клавиш введите “9981”.



Клавиши курсора
ENTER

Обновление встроенного программного обеспечения аппарата через сеть

При необходимости будет появляться новое встроенное программное обеспечение, включающее дополнительные функции и усовершенствования изделия. Если аппарат подключен к Интернету, то можно загрузить встроенное ПО через сеть и обновить его.

Примечание

- Не управляйте аппаратом и не отключайте кабель питания или сетевой кабель во время обновления встроенного программного обеспечения. Обновление встроенного программного обеспечения может длиться 20 и более минут (в зависимости от скорости Интернет-соединения).
- Если скорость интернет-соединения слишком низкая или устройство подключено к сети с помощью адаптера беспроводной сети, в зависимости от состояния беспроводного подключения обновление по сети может быть не выполнено. В этом случае выполните обновление микропрограммного обеспечения позднее или воспользуйтесь USB-накопителем (с. 122).



- Можно также обновить встроенное программное обеспечение с помощью запоминающего устройства USB из меню "ADVANCED SETUP" (с. 122).

Обновление встроенного программного обеспечения доступно, если при нажатии клавиши ON SCREEN появляется следующее сообщение.

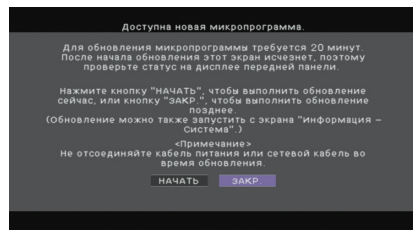

1 Прочтите экранное описание.

2 Чтобы начать обновление встроенного программного обеспечения, с помощью клавиш курсора выберите "НАЧАТЬ" и нажмите ENTER.

Экранное меню выключится.

3 Если на дисплее передней панели появится сообщение "UPDATE SUCCESS PLEASE POWER OFF!", нажмите на передней панели клавишу MAIN ZONE .

Обновление встроенного программного обеспечения завершено.



- Если вы хотите выполнить обновление встроенного программного обеспечения позже, выберите в шаге 2 команду "ЗАКР.". в этом случае в правом верхнем углу значков "Информация" и "Система" появится "!" (восклицательный знак), а на экране "Система" будет отображаться соответствующее сообщение (с. 118). Обновить встроенное программное обеспечение аппарата можно нажатием клавиши ENTER на экране "Система".

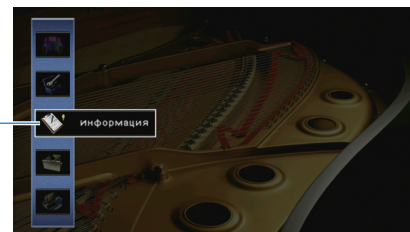

Значок
Информация

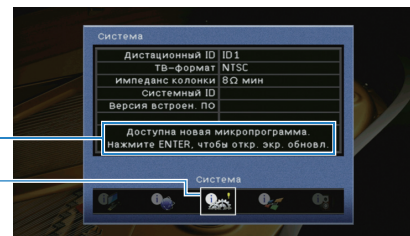

Сообщение
Значок
Система

ПРИЛОЖЕНИЕ

Часто задаваемые вопросы

Новая система колонок не обеспечивает идеального баланса звучания...

Если колонки были заменены или была установлена новая система колонок, используйте опцию “Автоматическая настройка” для повторной оптимизации настроек колонок (с. 41). Чтобы настроить параметры колонок вручную, используйте пункт “Ручная настройка” в меню “Настройка” (с. 103).

У нас маленькие дети и мы хотели бы установить ограничение на громкость...

Если маленький ребенок случайно нажмет кнопку на пульте ДУ или на основном устройстве, звук может неожиданно стать громким. Это также может нанести вред здоровью и привести к повреждению аппарата или колонок. Рекомендуется заранее установить ограничение для максимальной громкости данного аппарата в разделе “Максимальная громкость” меню “Настройка” (с. 107). Также можно установить максимальную громкость для Zone2 (с. 112).

Я был напуган внезапным громким звуком, раздавшимся при включении аппарата...

По умолчанию устанавливается тот уровень громкости, который был задан при переходе в режим ожидания. Чтобы установить определенный уровень громкости, используйте параметр “Начальная громкость” в меню “Настройка” и задайте громкость, которая будет применяться при включении ресивера (с. 107). Также можно установить начальную громкость для Zone2 (с. 112).

Нас беспокоит разница в громкости при переключении между источниками входного сигнала...

Разницу в громкости между источниками входного сигнала можно откорректировать в разделе “Уровень входа” меню “Опция” (с. 89).

Я подключил соединения HDMI, но HDMI Контроль не работает...

Чтобы использовать функцию HDMI Контроль, необходимо выполнить настройку связи для управления HDMI (с. 141). После подключения устройств с поддержкой управления HDMI (таких, как BD/DVD-проигрыватели) к аппарату необходимо включить управление HDMI на каждом устройстве и выполнить настройку связи для управления HDMI. Эту настройку необходимо выполнять каждый раз при подключении

нового устройства с поддержкой управления HDMI к системе. Сведения о работе функции управления HDMI между телевизором и воспроизводящими устройствами см. в руководствах по эксплуатации каждого из устройств.

Я хочу отключить экранные сообщения, отображаемые во время операций...

По умолчанию при управлении данным аппаратом (например, выбор входного сигнала и регулировка громкости) на экране телевизора отображаются короткие сообщения. Если эти короткие сообщения мешают просмотру кинофильмов и спортивных программ, настройте параметр “информационные сообщения” (с. 114) в меню “Настройка”, чтобы отключить эти короткие сообщения.

Я хочу исключить возможность случайного изменения настроек...

Установленные для данного аппарата настройки (например, настройки колонок) можно защитить с помощью элемента “Блокировка памяти” в меню “Настройка” (с. 116).

Пульт ДУ одновременно управляет данным аппаратом и другим устройством Yamaha...

При использовании нескольких продуктов Yamaha пульт ДУ аппарата может управлять другим устройством Yamaha, а пульт ДУ другого устройства может управлять данным аппаратом. в таком случае необходимо зарегистрировать разные идентификационные коды пультов ДУ для устройств, управление которыми вы хотели бы осуществлять с помощью каждого из пультов (с. 120).

Я хочу воспроизводить видео- и аудиоконтент на видеоустройстве, даже если аппарат находится в режиме ожидания...

Если видеоустройство подключено к аппарату через HDMI, воспроизводимый на видеоустройстве видео- и аудиоконтент может выводиться на телевизор, даже если аппарат находится в режиме ожидания. Для использования этой функции установите для параметра “В режим ожидания” (с. 110) в меню “Настройка” значение “Вкл.”. Также можно переключить источник входного сигнала с помощью пульта ДУ, если данная функция включена.

Поиск и устранение неисправностей



Если аппарат функционирует неправильно, см. приведенную ниже таблицу.

Если ваша проблема не указана в таблице или приведенные ниже инструкции не помогли, выключите аппарат, отсоедините силовой кабель и обратитесь к ближайшему авторизованному дилеру или в сервисный центр Yamaha.

Сначала проверьте следующее:

- ① силовые кабели аппарата, телевизора и воспроизводящих устройств (таких, как BD/DVD-проигрыватели) надежно подключены к настенным розеткам переменного тока;
- ② аппарат, сабвуфер, телевизор и воспроизводящие устройства (такие, как BD/DVD-проигрыватели) включены;
- ③ штекеры каждого кабеля надежно вставлены в гнезда каждого устройства.

Питание, система и пульт ДУ

Возможная неисправность	Вероятная причина	Метод устранения
Питание не включается.	Схема защиты сработала 3 раза подряд. Когда аппарат находится в таком состоянии, при попытке включения питания будет мигать индикатор режима ожидания.	В качестве меры предосторожности возможность включения питания заблокирована. Обратитесь к ближайшему дилеру или в сервисный центр Yamaha для проведения ремонта.
Питание не выключается.	Завис внутренний микрокомпьютер из-за воздействия сильного электрического напряжения от внешних источников (например, молнии или сильного статического электричества) или из-за падения напряжения электропитания.	Удерживайте кнопку MAIN ZONE  на передней панели более 10 секунд, чтобы выполнить инициализацию и перезагрузку аппарата. (Если проблема не устранена, отключите кабель питания от розетки переменного тока силовой кабель и подключите снова.)
Питание немедленно отключается (режим ожидания).	Аппарат был включен, когда кабель колонки находился в закороченном состоянии.	Скрутите оголенные провода каждой колонки и заново подключите к аппарату и колонкам (с. 19).
Аппарат автоматически перейдет в режим ожидания.	Сработал таймер сна.	Включите аппарат и повторно запустите воспроизведение.
	Поскольку в течение определенного времени аппарат не использовался, сработала функция автоматического перехода в режим ожидания.	Чтобы отключить функцию автоматического перехода в режим ожидания, установите для параметра "Авто режим ожид." в меню "Настройка" значение "Выкл." (с. 116).
	Неверная настройка импеданса колонок.	Настройте импеданс, соответствующий используемым колонкам (с. 119).
	Сработала схема защиты из-за короткого замыкания.	Скрутите оголенные провода каждой колонки и заново подключите к аппарату и колонкам (с. 19).
Аппарат не отвечает.	Сработала схема защиты из-за слишком высокого уровня звука аппарата.	Уменьшите громкость. Если параметр "Режим Eco" в меню "Настройка" установлен на "Вкл.", установите для него значение "Выкл." (с. 117).
	Завис внутренний микрокомпьютер из-за воздействия сильного электрического напряжения от внешних источников (например, молнии или сильного статического электричества) или из-за падения напряжения электропитания.	Удерживайте кнопку MAIN ZONE  на передней панели более 10 секунд, чтобы выполнить инициализацию и перезагрузку аппарата. (Если проблема не устранена, отключите кабель питания от розетки переменного тока силовой кабель и подключите снова.)

Возможная неисправность	Вероятная причина	Метод устранения
Управление аппаратом с помощью пульта ДУ невозможно.	Аппарат находится за пределами рабочего расстояния.	Используйте пульт ДУ в пределах рабочего расстояния (с. 5).
	Слабое напряжение батареек.	Замените батарейки.
	Сенсор ДУ аппарата подвержен действию прямых солнечных лучей или яркого искусственного света.	Отрегулируйте угол попадания света или измените расположение аппарата.
	Пульт ДУ настроен на управление внешними устройствами.	Нажмите кнопку RECEIVER для переключения пульта ДУ на управление аппаратом (кнопка подсвечена оранжевым светом).
	Идентификационные коды аппарата и пульта ДУ не совпадают.	Измените идентификационный код аппарата или пульта ДУ (с. 120).
Управление внешними устройствами с помощью пульта ДУ невозможно.	Пульт ДУ настроен на управление устройством.	Нажмите кнопку SOURCE для переключения пульта ДУ на управление внешними устройствами (кнопка подсвечена зеленым светом).
	Неправильно установлен код соответствующего пульта ДУ.	Повторно установите код пульта ДУ (с. 123). Даже если код пульта ДУ зарегистрирован правильно, некоторые приборы могут не реагировать на пульт ДУ.
Управление мобильным устройством, поддерживающим стандарт MHL, с помощью пульта ДУ невозможно.	Кнопке V-AUX назначен код дистанционного управления другого воспроизводящего устройства.	Сбросьте код дистанционного управления, назначенный кнопке V-AUX (с. 127).
	Мобильным устройством или его приложением не удается управлять с помощью внешних устройств.	Управляйте нужными функциями непосредственно на мобильном устройстве.
Пульт ДУ не запоминает новые функции. (Только для моделей для Китая, Кореи, Великобритании и Европы.)	Разрядились батарейки пульта ДУ аппарата и/или пульта ДУ внешнего устройства.	Замените батарейки.
	Расстояние между двумя пультами ДУ слишком велико или слишком мало.	Расположите пульты ДУ на надлежащем расстоянии (с. 125).
	Кодировка сигналов или модуляция другого пульта ДУ несовместима с данным пультом ДУ.	Запоминание в этом случае невозможно.
	Память заполнена.	Очистите ненужные назначения, чтобы освободить часть памяти для новых функций (с. 126).

Аудио

Возможная неисправность	Вероятная причина	Метод устранения
Отсутствует звук.	Выбран другой источник входного сигнала.	Выберите соответствующий источник входного сигнала с помощью клавиш выбора входного сигнала.
	На вход поступают сигналы, которые аппарат не может воспроизвести.	Аппарат не может воспроизводить некоторые форматы цифровых аудиосигналов. Чтобы проверить формат входящего аудиосигнала, используйте раздел "Сигнал аудио" в меню "Информация" (с. 118).
	Кабель, соединяющий аппарат и воспроизводящее устройство, имеет дефект.	Если проблемы соединения отсутствуют, замените кабель.
Не удается увеличить громкость.	Установлена максимальная громкость.	Используйте параметр "Максимальная громкость" в меню "Настройка", чтобы отрегулировать максимальную громкость (с. 107).
	Не включено устройство, подключенное к выходному гнезду аппарата.	Включите все устройства, подключенные к выходным гнездам аппарата.
Через какую-либо из колонок не воспроизводится звук.	Источник воспроизведения не содержит сигналов канала.	Для проверки используйте "Сигнал аудио" в меню "Информация" (с. 118).
	Текущая звуковая программа/декодер не использует колонку.	Для проверки используйте "Тест сигнал" в меню "Настройка" (с. 106).
	Аудиовыход через колонку отключен.	Воспользуйтесь функцией "Автоматическая настройка" (с. 41) или функцией "Конфигурация" в меню "Настройка" для изменения настроек колонки (с. 103).
	Громкость колонки слишком мала.	Воспользуйтесь функцией "Автоматическая настройка" (с. 41) или функцией "Уровень" в меню "Настройка" для регулирования громкости колонки (с. 105).
	Кабель, соединяющий аппарат и колонку, имеет дефект.	Если проблемы соединения отсутствуют, замените кабель колонки.
Отсутствует звук от тыловой колонки окружающего звучания.	Колонка неисправна.	Для проверки замените ее другой колонкой. Если проблема сохраняется, возможно, аппарат неисправен.
	Расширенное окружающее звучание отключено.	Используйте параметр "Расширенное окр. звуч." в меню "Опция" для выбора используемого декодера (с. 89).
Не поступает звук из сабвуфера.	Источник воспроизведения не содержит LFE или низкочастотных сигналов.	Чтобы это проверить, установите для параметра "Сверхниз. част." в меню "Настройка" значение "Вкл." для вывода низкочастотного звука фронтального канала через сабвуфер (с. 105).
	Выход через сабвуфер отключен.	Воспользуйтесь функцией "Автоматическая настройка" (с. 41) или установите для параметра "Сабвуфер" в меню "Настройка" значение "Использовать" (с. 104).
	Громкость сабвуфера слишком мала.	Отрегулируйте громкость сабвуфера.
	Сабвуфер выключен функцией автоматического перехода в режим ожидания.	Отключите функцию перехода в режим ожидания сабвуфера или отрегулируйте ее.
Нет звука от воспроизводящего устройства (подключенного к аппарату через HDMI).	Телевизор не поддерживает HDCP (High-bandwidth Digital Content Protection).	Для проверки характеристик телевизора см. инструкции по его эксплуатации.
	Аппарат настроен таким образом, чтобы не воспроизводить аудио через гнезда HDMI-разъемов с терминалов SPEAKERS.	В разделе "Аудио Выход" меню "Настройка" установите для параметра "Усилитель" значение "Вкл." (с. 109).
	Количество устройств, подключенных к гнезду HDMI OUT, превышает максимально допустимое.	Отключите некоторые из устройств HDMI.

Возможная неисправность	Вероятная причина	Метод устранения
Нет звука от телевизора (при использовании функции HDMI Контроль).	Настройки телевизора предусматривают вывод звука через колонки телевизора.	Измените настройки аудиовыхода на телевизоре таким образом, чтобы звук из телевизора выводился через колонки, подключенные к аппарату.
	Телевизор, не поддерживающий ARC, подключается к аппарату только с помощью HDMI-кабеля.	Используйте цифровой оптический кабель для создания аудиосоединения (с. 26).
	(Если телевизор подключен к аппарату с помощью аудиокабеля.) Настройка аудиовхода телевизора не соответствует фактическому подключению.	Используйте параметр "Аудиовход ТВ" в меню "Настройка" для выбора правильного гнезда входного аудиосигнала (с. 109).
	(Если используется ARC) Функция ARC отключена на аппарате или на телевизоре.	Для параметра "ARC" в меню "Настройка" установите значение "Вкл." (с. 109). Также включите функцию ARC на телевизоре.
Многоканальный аудиосигнал воспроизводится только фронтальными колонками.	Воспроизводящее устройство настроено на вывод звука только в 2-канальном режиме (например, РСМ).	Для проверки используйте "Сигнал аудио" в меню "Информация" (с. 118). При необходимости измените настройку вывода цифрового аудиосигнала на воспроизводящем устройстве.
Слышен шум/гул.	Аппарат расположен слишком близко к другому цифровому или радиочастотному устройству.	Отодвиньте аппарат дальше от устройства.
	Кабель, соединяющий аппарат и воспроизводящее устройство, имеет дефект.	Если проблемы соединения отсутствуют, замените кабель.
Звук искажен.	Громкость аппарата слишком велика.	Уменьшите громкость. Если параметр "Режим Eco" в меню "Настройка" установлен на "Вкл.", установите для него значение "Выкл." (с. 117).
	Не включено устройство, подключенное к выходному гнезду аппарата.	Включите все устройства, подключенные к выходным гнездам аппарата.
Звук прерывается.	Если гнезду HDMI OUT 2 (ZONE OUT) назначена Zone2, то передача выходного аудиосигнала HDMI может быть прервана при выполнении каких-либо операций в зоне. Причиной этому служит внутреннее переключение цепей.	Подробные сведения см. в разделе "Подключение устройства, совместимого с HDMI, для воспроизведения видео/аудиосигналов" (с. 82).

Видео

Возможная неисправность	Вероятная причина	Метод устранения
Нет видео.	Выбран другой источник входного сигнала на аппарате.	Выберите нужный источник входного сигнала с помощью клавиш выбора входного сигнала.
	Выбран другой источник входного сигнала на телевизоре.	Выберите источник входного видеосигнала телевизора для отображения видеосигнала с аппарата.
	Видеосигнал, выводимый с аппарата, не поддерживается телевизором.	Для параметра "MONITOR CHECK" в меню "ADVANCED SETUP" установите значение "YES" (с. 121).
	Кабель, соединяющий аппарат и телевизор (или воспроизводящее устройство), имеет дефект.	Если проблемы соединения отсутствуют, замените кабель.
Отсутствует видеозображение от воспроизводящего устройства (подключенного к аппарату через HDMI).	Входящий видеосигнал (разрешение) не поддерживается аппаратом.	Чтобы проверить информацию о текущем видеосигнале (разрешении), воспользуйтесь разделом "Сигнал видео" в меню "Информация" (с. 118). Сведения о поддерживаемых аппаратом видеосигналах см. в разделе "Совместимость сигнала HDMI" (с. 143).
	Телевизор не поддерживает HDCP (High-bandwidth Digital Content Protection).	Для проверки характеристик телевизора см. инструкции по его эксплуатации.
	Количество устройств, подключенных к гнезду HDMI OUT, превышает максимально допустимое.	Отключите некоторые из устройств HDMI.
На экране телевизора не отображается меню аппарата.	Телевизор не подключен к устройству при помощи HDMI.	Меню аппарата можно вывести на экран телевизора только при условии, что устройства соединяются кабелем HDMI. Если нужно, воспользуйтесь кабелем HDMI для их подключения (с. 26–29).
	Выбран другой источник входного сигнала на телевизоре.	Выберите источник входного видеосигнала телевизора для вывода видеосигнала с аппарата (гнездо HDMI OUT).

Возможная неисправность	Вероятная причина	Метод устранения
Передача видеосигнала прервана.	(Если в основной зоне используется два телевизора) Второй телевизор отключается, если выбран режим "HDMI OUT 1+2".	Выберите HDMI OUT 1 или HDMI OUT 2 для вывода сигналов только на используемый телевизор (с. 49).
	(Если гнезду HDMI OUT 2 назначена Zone2) Передача выходного аудиосигнала HDMI может быть прервана при выполнении каких-либо операций в зоне. Причиной этому служит внутреннее переключение цепей.	Подробные сведения см. в разделе "Подключение устройства, совместимого с HDMI, для воспроизведения видео/аудиосигналов" (с. 82).

Радио FM/AM

Возможная неисправность	Вероятная причина	Метод устранения
Слабый или шумный прием стереофонической FM-радиостанции.	Многолучевая интерференция.	Отрегулируйте высоту или направленность FM-антенны либо разместите ее в другом месте.
	Вы находитесь слишком далеко от передатчика FM-станции.	(только модель для США) Установите для параметра "Режим аудио" в меню "Опция" значение "Моно" для выбора монофонического приема FM-радиостанций (с. 90).
		(за исключением моделей для США) Установите для параметра "Режим FM" в меню "Опция" значение "Моно" для выбора монофонического приема FM-радиостанций (с. 91).
		Используйте наружную FM-антенну. Рекомендуется использовать чувствительную многоэлементную антенну.
Слабый или шумный прием стереофонической AM-радиостанции.	Шумы могут быть вызваны флуоресцентной лампой, мотором, термостатом или другим электрическим оборудованием.	Полностью устранить шумы сложно. Их можно снизить с помощью наружной AM-антенны.
Автоматический выбор радиостанций невозможен.	Вы находитесь слишком далеко от передатчика FM-станции.	Выберите станцию ручную (с. 58).
		Используйте наружную антенну. Рекомендуется использовать чувствительную многоэлементную антенну.
	Слабый сигнал AM-радиостанции.	Отрегулируйте ориентацию AM-антенны.
		Выберите станцию ручную (с. 58).
		Используйте наружную AM-антенну. Подключите ее к гнезду ANTENNA (AM) вместе с поставляемой в комплекте AM-антенной.
AM-станции не регистрируются в качестве предустановленных.	Использовалась функция Авто. предуст.	Функция Авто. предуст. предназначена только для регистрации FM-радиостанций и HD Radio станций (только модель для США). Регистрацию AM-радиостанций следует выполнять ручную (с. 59).
Аппарат не принимает сигналы HD Radio. (только модель для США)	Аппарат работает в режиме монофонического приема.	Для параметра "Режим аудио" в меню "Опция" установите значение "Авто" (с. 90).

USB и сеть

Возможная неисправность	Вероятная причина	Метод устранения
Аппарат не обнаруживает устройство USB.	Устройство USB ненадежно подключено к гнезду USB.	Выключите аппарат, повторно подключите устройство USB, а затем снова включите аппарат.
	Формат файловой системы устройства USB не соответствует FAT16 или FAT32.	Используйте устройства USB формата FAT16 или FAT32.
Невозможен просмотр папок и файлов на USB-устройстве.	Данные, содержащиеся на USB-носителе, защищены шифрованием.	Используйте USB-носитель без функции шифрования.
Находящиеся на USB-устройстве файлы не воспроизводятся в непрерывном режиме.	В выбранной папке находятся файлы, которые не поддерживаются аппаратом.	При обнаружении аппаратом неподдерживаемых файлов (например, изображения или скрытые файлы) воспроизведение будет автоматически остановлено. Проследите, чтобы в проигрываемой папке не находились файлы, не поддерживаемые аппаратом.
Не работает функция сети.	Параметры сети (IP-адрес) не получены надлежащим образом.	Включите функцию DHCP на используемом маршрутизаторе и установите для параметра "DHCP" в меню "Настройка" этого аппарата значение "Вкл." (с. 110). При желании настроить параметры сети вручную следует убедиться, что используемый IP-адрес не используется другими сетевыми устройствами в вашей сети (с. 110).
Аппарат не обнаруживает ПК.	Неверная настройка совместного использования носителей.	Настройте параметры совместного использования и выберите данный аппарат в качестве устройства, которому предоставляется доступ к совместному использованию музыкального контента (с. 72).
	Некоторые программы защиты данных, установленные на ПК, блокируют доступ аппарата к ПК.	Проверьте настройки программ защиты данных, установленных на ПК.
	Аппарат и ПК не находятся в одной сети.	Проверьте соединения сети и настройки маршрутизатора, чтобы аппарат и ПК были подключены к одной сети.
	В аппарате включен фильтр MAC-адресов.	Отключите фильтр MAC-адресов в разделе "Фильтр MAC-адресов" в меню "Настройка" или укажите MAC-адрес своего смартфона/планшета, чтобы ему был предоставлен доступ к аппарату (с. 111).
Находящиеся на ПК файлы не просматриваются или не воспроизводятся.	Файлы не поддерживаются этим аппаратом или медиа-сервером.	Используйте формат файлов, поддерживаемый аппаратом и медиа-сервером. Сведения о поддерживаемых аппаратом форматах файлов см. в разделе "Воспроизведение музыки, хранящейся на медиасерверах (компьютерах/сетевых хранилищах данных)" (с. 72).
Находящиеся на ПК файлы не воспроизводятся в непрерывном режиме.	В выбранной папке находятся файлы, которые не поддерживаются аппаратом.	При обнаружении аппаратом неподдерживаемых файлов (например, изображения или скрытые файлы) воспроизведение будет автоматически остановлено. Проследите, чтобы в проигрываемой папке не находились файлы, не поддерживаемые аппаратом.
Не воспроизводится интернет-радио.	Выбранная интернет-радиостанция в текущий момент недоступна.	Возможно, возникли проблемы на радиопередающей станции, либо вещание было прекращено. Попробуйте включить эту станцию позже или выберите другую станцию.
	Выбранная интернет-радиостанция в текущий момент вещает тишину.	Некоторые интернет-радиостанции вещают тишину в течение определенных периодов в течение дня. Попробуйте включить эту станцию позже или выберите другую станцию.
	Доступ к сети ограничен настройками брандмауэров сетевых устройств (например, настройками маршрутизатора и т. п.).	Проверьте настройки брандмауэров сетевых устройств. Воспроизведение интернет-радио возможно только в том случае, если данные проходят через порт, назначенный каждой радиостанцией. Номер порта изменяется в зависимости от радиостанции.
Приложение для смартфонов и планшетов "AV CONTROLLER" не может обнаружить аппарат.	Аппарат и смартфон или планшет находятся в разных сетях.	Проверьте соединения сети и настройки маршрутизатора, чтобы аппарат и смартфон/планшет были подключены к одной сети.
	В аппарате включен фильтр MAC-адресов.	Отключите фильтр MAC-адресов в разделе "Фильтр MAC-адресов" в меню "Настройка" или укажите MAC-адрес своего смартфона/планшета, чтобы ему был предоставлен доступ к аппарату (с. 111).
Не удалось выполнить обновление встроенного программного обеспечения через сеть.	Возможно, эта проблема связана с состоянием сети.	Попробуйте обновить встроенное программное обеспечение через сеть еще раз или воспользуйтесь для обновления запоминающим устройством USB (с. 122).

Сообщения об ошибках на дисплее передней панели

Сообщение	Вероятная причина	Метод устранения
Access denied	Получен отказ в доступе к ПК.	Настройте параметры совместного использования и выберите аппарат в качестве устройства, которому предоставляется доступ к совместному использованию музыкального контента (с. 72).
Access error	Аппарат не может получить доступ к устройству USB.	Выключите аппарат, а затем повторно подключите устройство USB. Если проблема сохранится, попробуйте другое USB-устройство.
	Аппарат не может получить доступ к устройству iPod.	Выключите iPod и включите его повторно.
	Подключенный iPod не поддерживается аппаратом.	Используйте iPod, поддерживаемый аппаратом (с. 65).
	Возникла проблема с каналом передачи сигналов от сети к аппарату.	Убедитесь, что маршрутизатор и модем включены. Проверьте соединение между аппаратом и маршрутизатором (или концентратором) (с. 37).
Check SP Wires	Короткое замыкание в цепи кабеля колонки.	Скрутите оголенные провода кабелей и надлежащим образом подключите их к аппарату и колонкам.
Internal Error	Произошла внутренняя ошибка.	Обратитесь к ближайшему авторизованному дилеру или в ближайший сервисный центр Yamaha.
MHL Overloaded	Через мобильное устройство, поддерживающее стандарт MHL, проходит чрезмерный ток.	Выключите аппарат и проверьте соединение между аппаратом и мобильным устройством.
No content	В выбранной папке нет файлов для воспроизведения.	Выберите папку, содержащую файлы, которые поддерживаются аппаратом.
No device	Аппарату не удается обнаружить USB-устройство.	Выключите аппарат, а затем повторно подключите устройство USB. Если проблема сохранится, попробуйте другое USB-устройство.
	Аппарату не удается обнаружить устройство iPod.	Выключите iPod и включите его снова.
Please wait	Аппарат выполняет подготовку к сетевому подключению.	Подождите, пока исчезнет это сообщение. Если аппарат не реагирует на протяжении 3 и более минут, выключите и повторно включите его.
RemID Mismatch	Идентификационные коды аппарата и пульта ДУ не совпадают.	Измените идентификационный код аппарата или пульта ДУ (с. 120).
Remote Off	Управлять аппаратом с помощью пульта ДУ невозможно, так как сенсор пульта ДУ основного аппарата выключен.	Используйте элементы управления на передней панели. Для использования пульта ДУ установите параметр "REMOTE SENSOR" в меню "ADVANCED SETUP" в значение "ON" (с. 120).
Unable to play	По каким-то причинам аппарат не может воспроизвести песни, записанные на USB-устройство.	Проверьте данные песен. Если они не воспроизводятся на другом устройстве, значит, могут быть повреждены данные песен.
	По неизвестной причине аппарат не может воспроизвести песни, записанные на iPod.	Проверьте данные песен. Если они не воспроизводятся на самом iPod, данные песен или область хранения могут быть повреждены.
	По каким-то причинам аппарат не может воспроизвести песни, сохраненные на ПК.	Проверьте, поддерживается ли аппаратом формат файлов, которые вы пытаетесь воспроизвести. Сведения о поддерживаемых аппаратом форматах файлов см. в разделе "Воспроизведение музыки, хранящейся на медиасерверах (компьютерах/сетевых хранилищах данных)" (с. 72). Если формат поддерживается, при этом аппарат не может воспроизвести никакие файлы, сеть может быть перегружена интенсивным трафиком, в результате чего прерывается воспроизведение.
USB Overloaded	Через подключенное устройство USB проходит чрезмерный ток.	Выключите аппарат, а затем повторно подключите устройство USB. Если проблема сохранится, попробуйте другое USB-устройство.
Version error	Встроенное программное обеспечение не обновлено.	Обновите встроенное программное обеспечение повторно.

Информация об аудиосигнале

■ Формат декодирования звука

Dolby Digital

Dolby Digital — это разработанный компанией Dolby Laboratories, Inc. формат сжатия цифрового звука, поддерживающий 5.1-канальный аудиосигнал. Эта технология используется для передачи звука на большинстве DVD-дисков.

Dolby Digital EX

Dolby Digital EX создает общий 6.1-канальный аудиосигнал из 5.1-канального источника, записанного с помощью Dolby Digital Surround EX. Этот декодер добавляет тыловое окружающее звучание к оригинальному 5.1-канальному звуку.

Dolby Digital Plus

Dolby Digital Plus — это разработанный компанией Dolby Laboratories, Inc. формат сжатия цифрового звука, поддерживающий 7.1-канальный звук. Формат Dolby Digital Plus полностью совместим с существующими многоканальными аудиосистемами, которые поддерживают функцию Dolby Digital. Эта технология используется для передачи звука на дисках Blu-ray.

Dolby Pro Logic II

Dolby Pro Logic II делает возможным 5-канальное воспроизведение из 2-канальных источников. Данная технология предусматривает 3 режима: "режим Music" для музыкальных источников, "режим Movie" для кинофильмов и "режим Game" для игровых источников.

Dolby Pro Logic IIx

Dolby Pro Logic IIx делает возможным 7-канальное воспроизведение из 2-канальных или многоканальных источников. Данная технология предусматривает 3 режима: "режим Music" для музыкальных источников, "режим Movie" для кинофильмов и "режим Game" для игровых источников (только для 2-канальных источников).

Dolby TrueHD

Dolby TrueHD — это передовой формат сжатия звука без потери качества, разработанный компанией Dolby Laboratories, Inc. для домашних кинотеатров высокой четкости; он позволяет добиться звучания, которое в точности соответствует студийной записи. Dolby TrueHD может одновременно нести до 8 каналов звука 96 кГц/24 бит (до 6 каналов звука 192 кГц/24 бит). Эта технология используется для передачи звука на дисках Blu-ray.

DSD (Direct Stream Digital)

Технология DSD (Direct Stream Digital) позволяет сохранять аудиосигналы на таких цифровых носителях информации, как диски SACD (Super Audio CDs). Сигналы сохраняются с высокой частотой выборки 2,8224 МГц. Наибольшая высокочастотная характеристика равна или превышает 100 кГц при динамическом диапазоне 120 дБ. Эта технология предлагает лучшее качество звука, чем то, которое используется для CD-дисков.

DTS 96/24

DTS 96/24 — это формат сжатия цифровых аудиоданных, поддерживающий 5.1-канальный звук и звук 96 кГц/24 бит. Этот формат полностью совместим с существующими многоканальными аудиосистемами, которые поддерживают функцию DTS Digital Surround. Эта технология используется для музыкальных DVD-дисков и т. д.

DTS Digital Surround

DTS Digital Surround — это разработанный компанией DTS, Inc. формат сжатия цифрового звука, поддерживающий 5.1-канальный аудиосигнал. Эта технология используется для передачи звука на большинстве DVD-дисков.

DTS-ES

DTS-ES создает 6.1-канальный аудиосигнал из 5.1-канального источника, записанного с помощью DTS-ES. Этот декодер добавляет тыловое окружающее звучание к оригинальному 5.1-канальному звуку. В формате DTS-ES Matrix 6.1 тыловое окружающее звучание записано с помощью каналов окружающего звучания, а в формате DTS-ES Discrete 6.1 записан дискретный тыловый канал окружающего звучания.

DTS Express

DTS Express — это формат сжатия цифрового звука, поддерживающий 5.1-канальный звук и обеспечивающий более высокую степень сжатия, чем формат DTS Digital Surround, разработанный DTS, Inc. Эта технология разработана для потоковой передачи через Интернет и вторичного аудиосигнала на дисках Blu-ray.

DTS-HD High Resolution Audio

DTS-HD High Resolution Audio — это разработанный компанией DTS, Inc. формат сжатия цифрового звука, поддерживающий 7.1-канальный звук и звук 96 кГц/24 бит. Формат DTS-HD High Resolution Audio полностью совместим с существующими многоканальными аудиосистемами, которые поддерживают функцию DTS Digital Surround. Эта технология используется для передачи звука на дисках Blu-ray.

DTS-HD Master Audio

DTS-HD Master Audio — это передовой формат сжатия звука без потери качества, разработанный компанией DTS, Inc. для домашних кинотеатров высокой четкости; он позволяет добиться звучания, которое в точности соответствует студийной записи. DTS-HD Master Audio может одновременно нести до 8 каналов звука 96 кГц/24 бит (до 6 каналов звука 192 кГц/24 бит). Эта технология используется для передачи звука на дисках Blu-ray.

DTS Neo:6

DTS Neo:6 делает возможным 6-канальное воспроизведение из 2-канальных источников. Данная технология предусматривает 2 режима: "режим Music" для музыкальных источников и "режим Cinema" для кинофильмов. Эта технология позволяет использовать дискретные широкополосные матричные каналы окружающего звучания.

FLAC

FLAC представляет собой формат файлов для сжатия аудиоданных без потерь. Формат FLAC имеет более низкую степень сжатия по сравнению с форматами, создающими потери, однако обеспечивает более высокое качество звука.

MP3

Один из форматов сжатия цифрового звука, используемый стандартом MPEG. Благодаря психоакустическим технологиям этот метод обеспечивает высокую степень сжатия. Считается, что он позволяет сжимать данные в соотношении 1/10, одновременно сохраняя качество звука на определенном уровне.

MPEG-4 AAC

Аудиостандарт MPEG-4. Он используется в мобильных телефонах, портативных аудиоплеерах и при потоковой передаче через Интернет, поскольку обеспечивает высокую степень сжатия данных, одновременно сохраняя лучшее качество звука, чем MP3.

PCM (Pulse Code Modulation)

PCM — это формат сигнала, позволяющий преобразовывать аналоговые аудиосигналы в цифровой формат, записывать и передавать их. Эта технология лежит в основе всех остальных форматов аудиосигналов. Эта технология используется как формат сжатия звука без потери качества, который называется линейным форматом PCM и используется для записи звука на разные носители, среди которых компакт-диски и BD-диски (Blu-ray).

WAV

Стандартный формат аудиофайлов Windows, определяющий метод записи цифровых данных, полученных путем преобразования аудиосигналов. По умолчанию используется метод PCM (без сжатия), но можно также использовать и другие методы сжатия.

WMA (Windows Media Audio)

Это один из форматов сжатия цифрового звука, разработанный Microsoft Corporation. Благодаря психоакустическим технологиям этот метод обеспечивает высокую степень сжатия. Считается, что он позволяет сжимать данные в соотношении приблизительно 1/20, одновременно сохраняя качество звука на определенном уровне.

Частота выборки/глубина квантования

Частота выборки и глубина квантования указывают на объем информации при оцифровке аналоговых аудиосигналов. Эти значения указываются следующим образом: 48 кГц/24 бит.

- Частота выборки

Частота выборки (количество определений уровня сигнала в секунду) называется интервалом выборки. При более высокой частоте выборки диапазон воспроизводимых частот расширяется.

- Глубина квантования

Значение глубины квантования указывает на степень точности при преобразовании уровня звука в цифровое значение. При большей глубине квантования можно получить более точные уровни звука.

■ Другое

Соединение двухканального усиления (Bi-amp)

При соединении двухканального усиления используются два усилителя для одной колонки. При использовании двухканального усиления, аппарат воспроизводит сигнал высоких и низких частот с использованием отдельных усилителей. в результате колонка высоких частот и сабвуфер выводят чистый аудиосигнал без искажений.

Канал LFE (Low Frequency Effects) 0,1

Данный канал воспроизводит низкочастотные сигналы и обладает частотным диапазоном от 20 Гц до 120 Гц. Этот канал добавляется к каналам любых диапазонов с Dolby Digital или DTS для усиления низкочастотных звуковых эффектов. Он считается каналом 0.1, поскольку ограничивается только низкочастотным звуком.

Lip sync (синхронизация аудио и видеосигналов)

Иногда видеовыход отстает от аудиовыхода из-за сложности процесса обработки сигнала, причиной чего является увеличение мощности видеосигнала. Синхронизация аудио и видеосигналов — это технология, позволяющая автоматически корректировать интервал задержки между выходом аудио- и видеосигналов.

Информация о видеосигналах и HDMI

Deep Color

Deep Color — это технология, которую поддерживает спецификация HDMI. Deep Color увеличивает количество доступных цветов в пределах, ограниченных цветовым пространством RGB или YCbCr. Обычные системы цветопередачи для обработки цвета используют 8 бит. Deep Color обрабатывает цвет, используя 10, 12 или 16 бит. Эта технология позволяет телевизорам высокой четкости и другим экранам перейти от миллионов к миллиардам цветов, устранить неравномерность закраски и получить плавные тональные переходы и тонкие градации между цветами.

HDMI

HDMI (High-Definition Multimedia Interface) — это распространенный по всему миру стандартный интерфейс для передачи цифровых аудио- и видеосигналов. Этот интерфейс позволяет передавать цифровые аудио- и видеосигналы с помощью одного кабеля без малейшей потери качества. HDMI совместим с HDCP (High-bandwidth Digital Content Protection) и обеспечивает надежный аудио/видеоинтерфейс. Для получения подробной информации о HDMI, посетите веб-сайт HDMI по адресу <http://www.hdmi.org/>.

MHL

MHL (Mobile High-definition Link) — стандарт интерфейса, служащий для высокоскоростной передачи цифровых видеосигналов, разработанный для мобильных устройств. Этот интерфейс позволяет передавать с мобильных устройств (таких как смартфоны) цифровые аудио- и видеосигналы с помощью одного кабеля без малейшей потери качества. Как и HDMI, интерфейс MHL совместим с технологией HDCP (защита цифрового содержимого с высокой пропускной способностью).

Сигнал S-video

В системе сигнала S-video видеосигнал разделяется на сигнал яркости Y и сигнал цветности C через кабель S-video. Данная технология позволяет получить более точное воспроизведение цветов, чем при использовании системы с композитным видеосигналом.

Компонентный видеосигнал

В системе компонентного видеосигнала сигнал разделяется на сигнал яркости Y и сигналы цветности Pb и Pr. Цвет в этой системе воспроизводится более правдоподобно благодаря независимой передаче сигналов.

Композитный видеосигнал

В системе композитного видеосигнала, цвета, яркости и синхронизации данных сигналы комбинируются и передаются с помощью одного кабеля.

x.v.Color

“x.v.Color” — это технология, которую поддерживает спецификация HDMI. Это расширенное цветовое пространство по сравнению с sRGB, позволяющее получать недоступные ранее цвета. Оставаясь совместимым с цветовой гаммой стандартов sRGB, стандарт “x.v.Color” расширяет цветовое пространство и предоставляет возможности для получения более живых, естественных изображений.

Технологии Yamaha

CINEMA DSP (цифровая обработка звукового поля)

Поскольку системы Dolby Surround и DTS были изначально разработаны для использования в кинотеатрах, их возможности наиболее полно раскрываются в кинотеатрах с большим количеством колонок, предназначенных для акустических эффектов. Вследствие различий в домашних условиях (таких как размеры комнаты, материалы стен и количество колонок) неизбежно различие и в слышимом звучании. Основываясь на большом количестве реальных измеренных данных, система CINEMA DSP — оригинальная технология DSP корпорации Yamaha — позволяет создавать аудиовизуальные эффекты кинотеатра в домашних условиях.

CINEMA DSP 3D

Фактически измеренные данные звукового поля содержат информацию о высоте звуковых образов. Режим CINEMA DSP 3D позволяет воспроизводить точную высоту звуковых образов, создавая таким образом точные и глубокие трехмерные звуковые поля в помещении для прослушивания.

Compressed Music Enhancer

Функция Compressed Music Enhancer компенсирует отсутствие гармоник в сжатых музыкальных форматах (таких как MP3). в результате данная технология обеспечивает улучшение звучания всей акустической системы.

SILENT CINEMA

Компания Yamaha разработала алгоритм звуковых эффектов DSP для естественного, реалистичного воспроизведения звука через наушники. Параметры для наушников установлены для каждой звуковой программы, что позволяет точно воспроизводить все звуковые программы для прослушивания через наушники.

Virtual CINEMA DSP

Virtual CINEMA DSP позволяет системе виртуально воспроизводить звуковое поле колонок окружающего звучания с помощью левой и правой фронтальных колонок. Даже если колонки окружающего звучания не подключены, аппарат создает реалистичное звуковое поле в помещении для прослушивания.

Virtual Presence Speaker (Виртуальная колонка присутствия, VPS)

Виртуальная колонка присутствия позволяет системе виртуально воспроизводить высоту объемного звукового поля без фронтальных колонок присутствия. Даже если фронтальные колонки присутствия не подключены, аппарат создает в помещении объемное звуковое поле.

Схема передачи видеосигнала

Входящий на аппарат видеосигнал с видеоустройства выводится на телевизор как показано ниже.



Таблица преобразования видеосигнала



- Разрешение и соотношение сторон, применяемое для обработки сигнала видео на HDMI-выходе, можно выбрать в разделе "Видеорежим" (с. 108) в меню "Настройка".
- Аппарат не выполняет взаимное преобразование видеосигналов с 480 строками и 576 строками.

	Разрешение	Выход HDMI						Выход COMPONENT VIDEO					Выход S VIDEO	Выход VIDEO
		480i/576i	480p/576p	720p	1080i	1080p	4K	480i/576i	480p/576p	720p	1080i	1080p	480i/576i	480i/576i
Вход HDMI	480i/576i	→	→	→	→	→	→							
	480p/576p		→	→	→	→	→							
	720p			→	→	→	→							
	1080i			→	→	→	→							
	1080p/50, 60 Гц			→	→	→	→							
	1080p/24 Гц					→	→							
	4K						→							
Вход COMPONENT VIDEO	480i/576i	→	→	→	→	→	→							
	480p/576p		→	→	→	→	→	→						
	720p			→	→	→	→		→					
	1080i			→	→	→	→			→				
	1080p										→			
Вход S VIDEO	480i/576i	→	→	→	→	→	→					→		
Вход VIDEO	480i/576i	→	→	→	→	→	→							→

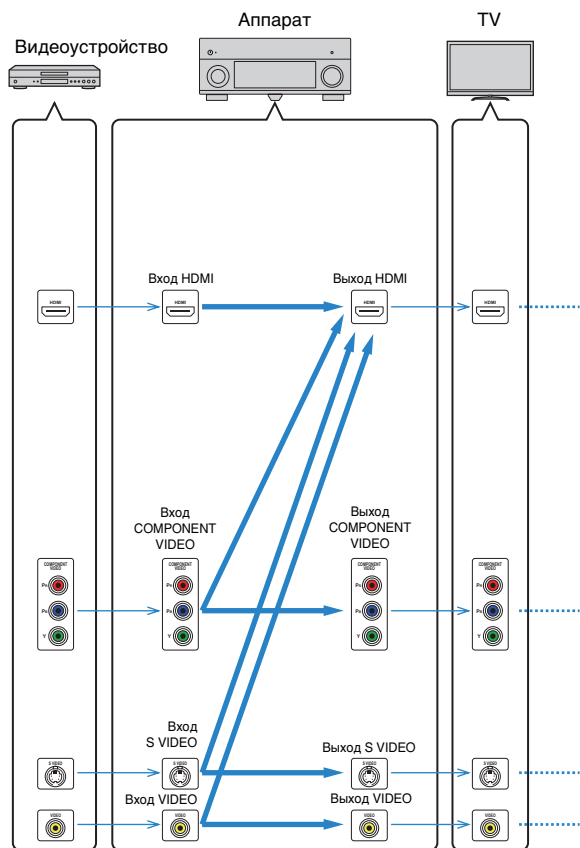
→ : доступно

Выход для нескольких зон

Аудиовыход

Выход Zone2 / Вход	Использование внутреннего усилителя аппарата (с. 23)		Использование внешнего усилителя (с. 81)	
	Гнезда EXTRA SP	Гнезда ZONE OUT	Гнезда ZONE OUT	Гнездо HDMI OUT 2 (ZONE OUT) (*1)
Цифровой аудиосигнал (HDMI)				→ (*2)
Аналоговый аудиосигнал (AUDIO)	→	→		
USB (включая iPod)	→	→		
Сетевые источники	→	→		
TUNER	→	→		

→ : Доступно

*1 Доступно, если для параметра “Назнач. HDMI OUT2” (с. 113) в меню “Настройки” установлено значение “Zone2”

*2 Стерефонический выход [микширование с понижением до двух каналов], когда в главной зоне выбран источник входного сигнала

Видеовыход

Выход Zone2 / Вход	Гнезда MONITOR OUT/ZONE OUT (*3)			Гнездо HDMI OUT 2 (ZONE OUT) (*4)
	COMPONENT VIDEO	S VIDEO	VIDEO	
Видео HDMI				→
Компонентный видеосигнал	→			
S-видео		→		
Композитный видеосигнал			→	

→ : Доступно

*3 Доступно, если для параметра “Назнач. выход монитора” (с. 113) в меню “Настройки” установлено значение “Zone2”

*4 Доступно, если для параметра “Назнач. HDMI OUT2” (с. 113) в меню “Настройки” установлено значение “Zone2”

Информация о HDMI

HDMI Контроль

Управление HDMI позволяет управлять внешними устройствами по интерфейсу HDMI. Если вы подключите к аппарату телевизор, поддерживающий управление HDMI, с помощью кабеля HDMI, то сможете управлять аппаратом (например, включать и выключать его и регулировать громкость) с помощью пульта ДУ телевизора. Также вы сможете управлять воспроизводящими устройствами, подключенными к аппарату с помощью кабеля HDMI (например, BD/DVD-проигрывателем, поддерживающим управление HDMI).

Более подробные сведения см. в разделе “Подключение телевизора” (с. 26) и “Подключение видеоприборов (таких как BD/DVD-проигрыватели)” (с. 31).

Операции, доступные с пульта ДУ телевизора

- Синхронизация режима ожидания.
- Управление громкостью, включая беззвучный режим.
- Переключение входного сигнала на аудиосигнал с телевизора при переключении входа телевизора на встроенный тюнер.
- Переключение на прием видео/аудиосигнала с выбранного воспроизводящего устройства.
- Переключение между выходными аудиоустройствами (аппарат или колонка телевизора).

(Пример)

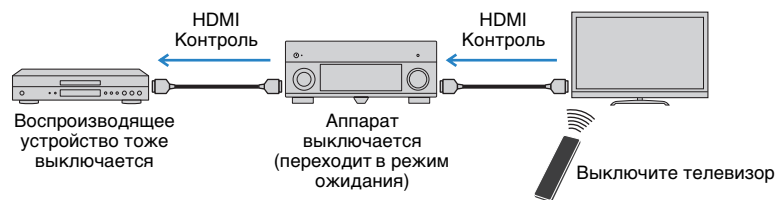

Операции, доступные с пульта ДУ аппарата

- Запуск воспроизведения на воспроизводящем устройстве и включение телевизора с выбором сцены (с. 50).
- Переключение входа телевизора для отображения экранного меню (при нажатии кнопки ON SCREEN).
- Управление воспроизводящим устройством (воспроизведение и операции меню) без регистрации кодов пульта ДУ (с. 124).

(Пример)

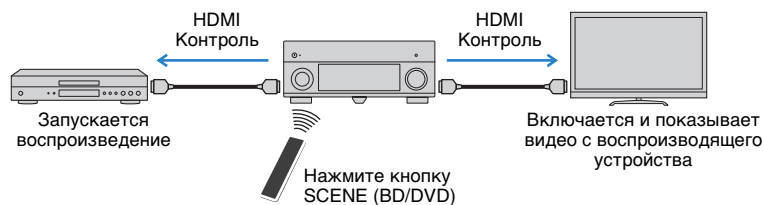

Для использования управления HDMI необходимо выполнить следующую настройку соединения HDMI Контроль после подключения телевизора и воспроизводящих устройств.



- Эту настройку необходимо выполнять каждый раз при подключении нового устройства с поддержкой управления HDMI к системе.

1 Включите аппарат, телевизор и воспроизводящие устройства.

2 Включите управление HDMI на аппарате, телевизоре и воспроизводящих устройствах (таких как BD/DVD-проигрыватели, поддерживающие управление HDMI).

Чтобы включить контроль HDMI на аппарате, установите для параметра “HDMI Контроль” (с. 109) в меню “Настройка” значение “Вкл.” и настройте соответствующие параметры (“Аудиовход ТВ”, “ARC” и “Синхрон. в режим ожидания”).

3 Выключите питание телевизора, затем выключите аппарат и воспроизводящие устройства.

4 Включите аппарат и воспроизводящие устройства, а затем включите телевизор.

5 Выберите источник входного видеосигнала телевизора для отображения видеосигнала с аппарата.

6 Проверьте следующее.

Аппарат: выбран источник входного сигнала, к которому подключено воспроизводящее устройство. Если это не так, выберите источник входного сигнала вручную.

Телевизор: отображается видеоизображение с воспроизводящего устройства.

7 Убедитесь, что аппарат синхронизирован с телевизором надлежащим образом: выключите телевизор или отрегулируйте громкость телевизора с помощью пульта ДУ телевизора.



- Если функция управления HDMI не работает ненадлежащим образом, попробуйте отключить телевизор от розетки на шаге 3 и снова включить телевизор в розетку на шаге 4. Это может решить проблему. Кроме того, управление HDMI может не работать, если количество подключенных устройств превышает допустимое. В этом случае отключите управление HDMI на устройствах, которые не используются.
- Если аппарат не синхронизирован с включением и выключением телевизора, проверьте приоритет настройки аудиовыхода телевизора.
- Для более эффективной работы функции управления HDMI рекомендуется использовать телевизор и воспроизводящие устройства одного производителя.

Совместимость сигнала HDMI

Аудиосигналы

Тип аудиосигнала	Формат аудиосигнала	Совместимые носители (пример)
2-кан. линейный PCM	2-кан., 32–192 кГц, 16/20/24 бит	CD, DVD-Video, DVD-Audio
Многокан. линейный PCM	8-кан., 32–192 кГц, 16/20/24 бит	DVD-Audio, BD (Blu-ray disc), HD DVD
DSD	2/5.1-кан., 2,8224 МГц, 1 бит	SACD
Битовый поток	Dolby Digital, DTS	DVD-Video
Битовый поток (Аудиосигналы высокой четкости)	Dolby TrueHD, Dolby Digital Plus, DTS-HD Master Audio, DTS-HD High Resolution Audio, DTS Express	BD (Blu-ray disc), HD DVD

Видеосигналы

Аппарат совместим с видеосигналами, имеющими следующее разрешение:

- VGA
- 720p/60 Гц, 50 Гц
- 480i/60 Гц
- 1080i/60 Гц, 50 Гц
- 576i/50 Гц
- 1080p/60 Гц, 50 Гц, 30 Гц, 25 Гц, 24 Гц
- 480p/60 Гц
- 4K/30 Гц, 25 Гц, 24 Гц
- 576p/50 Гц



- При воспроизведении диска DVD-Audio с системой защиты от копирования CPPM, в зависимости от типа DVD-проигрывателя видео- и аудиосигналы могут не воспроизводиться.
- Аппарат не совместим с устройствами HDMI или DVI, несовместимыми с системой HDCP. Подробнее смотрите в инструкции по эксплуатации каждого устройства.
- Для декодирования аудиосигналов битового потока на аппарате установите устройство-источник входного сигнала соответствующим образом, чтобы оно выводило аудиосигналы битового канала напрямую (без декодирования сигналов битового потока на воспроизводящем устройстве). Подробнее смотрите в инструкции по эксплуатации воспроизводящего устройства.

Справочная диаграмма (задняя панель)

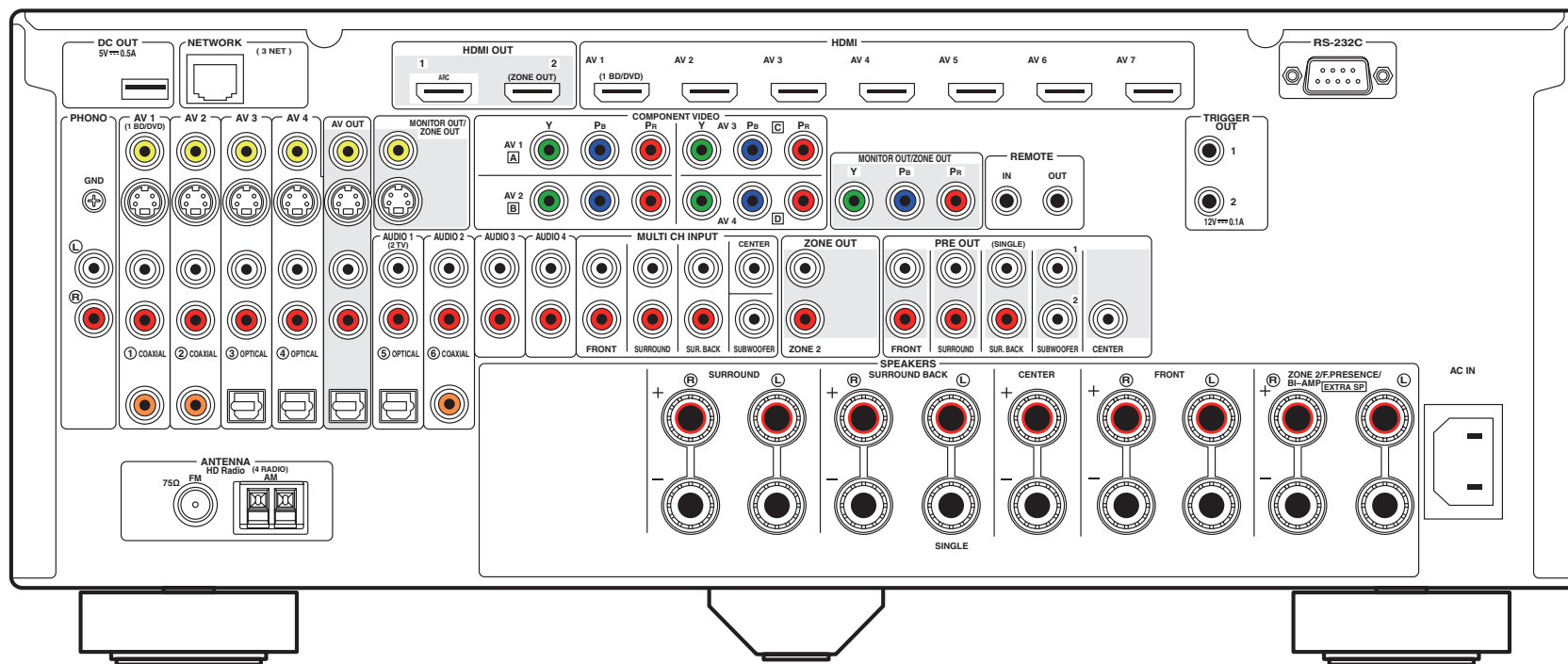

(Модель для США)



- Область вокруг выходных видео/аудиогнезд обозначена белым цветом непосредственно на устройстве, чтобы избежать ошибок при подключении.

Товарные знаки



Изготовлено по лицензии компании Dolby Laboratories. Dolby, Pro Logic и символ в виде двух букв D являются товарными знаками Dolby Laboratories.



Произведено по лицензии согласно Патентам США №№: 5.956.674; 5.974.380; 6.226.616; 6.487.535; 7.212.872; 7.333.929; 7.392.195; 7.272.567 и другим выпущенным и ожидающим выпуска патентам США и мировым патентам. DTS-HD и Symbol вместе и по отдельности являются зарегистрированными товарными знаками компании DTS, Inc., а DTS-HD Master Audio является товарным знаком DTS, Inc. Продукт включает программное обеспечение. © DTS, Inc. Все права защищены.



Надписи "Made for iPod," "Made for iPhone" и "Made for iPad" означают, что электронное устройство предназначено для подключения к устройствам iPod, iPhone или iPad соответственно и сертифицировано разработчиком на соответствие стандартам технических характеристик компании Apple.

Компания Apple не несет ответственности за работу данного устройства или его соответствие стандартам безопасности и регулятивным нормам.

Обратите внимание, что использование этого устройства вместе с iPod, iPhone или iPad может повлиять на эффективность беспроводного соединения.

AirPlay, iPad, iPhone, iPod, iPod nano и iPod touch являются товарными знаками компании Apple Inc., зарегистрированными в США и других странах.



Fraunhofer
Institut
Integrierte Schaltungen

Лицензия на технологию кодировки аудиосигнала MPEG Layer-3 предоставлена компанией Fraunhofer IIS and Thomson.



Данный ресивер поддерживает сетевые соединения.



HD Radio Технология разработана по лицензии компании iBiquity Digital Corporation. Патенты США и других стран. HD Radio™ и логотипы HD, HD Radio и "Arc" являются товарными знаками компании iBiquity Digital Corp.



HDMI, логотип HDMI и High-Definition Multimedia Interface являются товарными знаками или зарегистрированными товарными знаками компании HDMI Licensing LLC в США и других странах.



MHL и логотип MHL являются товарными знаками, зарегистрированными товарными знаками или знаками обслуживания компании MHL, LLC в США и других странах.



"x.v.Color" является товарным знаком Sony Corporation.



"SILENT CINEMA" является товарным знаком Yamaha Corporation.



DLNA™ и DLNA CERTIFIED™ являются товарными знаками или зарегистрированными товарными знаками Digital Living Network Alliance. Все права защищены. Несанкционированное использование строго запрещено.



Windows является зарегистрированным товарным знаком Microsoft Corporation в США и других странах.

Internet Explorer, Windows Media Audio, Windows Media Connect и Windows Media Player являются зарегистрированными товарными знаками или товарными знаками Microsoft Corporation в США и/или других странах.



Android является товарным знаком корпорации Google Inc.

Технические характеристики

Входные гнезда

- Аналоговый аудиовыход
Аудио x 10 (AV 1–4, AUDIO 1–4, PHONO, V-AUX)
MULTI CH INPUT x 1 (8-кан.)
(FRONT L/R, CENTER, SURROUND L/R, SURROUND BACK L/R, SUBWOOFER)
- Цифровой аудиовход (поддерживаемые частоты: 32–96 кГц)
Оптический x 4 (AV 3–4, AUDIO 1, V-AUX)
Коаксиальный x 3 (AV 1–2, AUDIO 2)
- Видео
Композитный x 5 (AV 1–4, V-AUX)
S-video x 4 (AV 1–4)
Компонентный x 4 (AV 1–4)
- Вход HDMI
HDMI x 8 (AV 1–7, V-AUX*)
* Вход V-AUX: MHL-совместимый
- Другие
USB x 1 (USB2.0)
NETWORK x 1 (100Base-TX/10Base-T)

Выходные гнезда

- Аналоговый аудиовыход
- Выход колонки x 9 (7 кан.) (FRONT L/R, CENTER, SURROUND L/R, SURROUND BACK L/R, EXTRA SP L/R*1)
*1 Примечание. Возможно назначение [ZONE2, F.PRESENCE, BI-AMP (FRONT L/R)]
- Выход Pre Out x 7 (FRONT L/R, CENTER, SURROUND L/R, SURROUND BACK L/R)
- Выход сабвуфера x 2 (SUBWOOFER 1–2, монофонический)
- Audio x 1 (AV OUT)
- ZONE OUT x 1 (ZONE 2)
- Цифровой аудиовход
Оптический x 1 (AV OUT)

- Видео
MONITOR OUT/ZONE OUT
- Композитный сигнал x 1
- S-video x 1
- Компонентный сигнал x 1
AV OUT
- Композитный сигнал x 1
- S-video x 1
- Выход HDMI
HDMI OUT x 2 (HDMI OUT 1–2*)
* обмен в зону ZONE OUT (ZONE2)

Другие гнезда

- YPAO MIC x 1
- REMOTE IN x 1
- REMOTE OUT x 1
- TRIGGER OUT x 2
- RS-232C x 1
- DC OUT x 1

HDMI

- Спецификация HDMI: Deep Color, "x.v.Color," Auto Lip Sync, ARC (Audio Return Channel), 3D, 4K
- Видеоформат (режим повторителя)
- VGA
- 480i/60 Гц
- 576i/50 Гц
- 480p/60 Гц
- 576p/50 Гц
- 720p/60 Гц, 50 Гц
- 1080i/60 Гц, 50 Гц
- 1080p/60 Гц, 50 Гц, 30 Гц, 25 Гц, 24 Гц
- 4K/30 Гц, 25 Гц, 24 Гц

- Аудиоформат
- Dolby TrueHD
- Dolby Digital Plus
- Dolby Digital
- DTS-HD Master Audio
- DTS-HD High Resolution Audio
- DTS Express
- DTS
- DSD от 2-кан. до 6-кан.
- PCM от 2-кан. до 8-кан. (макс. 192 кГц/24 бит)
- Защита контента: совместима с HDCP
- Функция связи: поддержка CEC

MHL

- Видеоформат (режим повторителя)
- VGA
- 480i/60 Гц
- 576i/50 Гц
- 480p/60 Гц
- 576p/50 Гц
- 720p/60 Гц, 50 Гц
- 1080i/60 Гц, 50 Гц
- 1080p/30 Гц, 25 Гц, 24 Гц
- Аудиоформат
- PCM от 2-кан. до 8-кан. (макс. 192 кГц/24 бит)
- Ток источника питания: 1,0 А

TUNER

- Аналоговый тюнер
[Модели для Великобритании и Европы]
FM/AM с Radio Data System x 1 (TUNER)
[Другие модели]
FM/AM x 1 (TUNER)
- HD Radio тюнер [модель для США] x 1 (TUNER)

USB

- Совместимость с iPod, запоминающими устройствами USB большой емкости

• Ток источника питания: 2.1 А

Сеть

- Функция клиента ПК
- Совместимость с DLNA вер. 1.5
- Поддержка AirPlay
- Интернет-радио

Форматы совместимого декодирования

- Декодирование формата
 - Dolby TrueHD, Dolby Digital Plus
 - Dolby Digital, Dolby Digital EX
 - DTS-HD Master Audio, DTS-HD High Resolution Audio, DTS Express
 - DTS 96/24, DTS-ES Matrix 6.1, DTS-ES Discrete 6.1
 - DTS Digital Surround
- Формат завершающего декодирования
 - Dolby Pro Logic
 - Dolby Pro Logic II Music, Dolby Pro Logic II Movie, Dolby Pro Logic II Game
 - Dolby Pro Logic IIx Music, Dolby Pro Logic IIx Movie, Dolby Pro Logic IIx Game
 - DTS Neo:6 Music, DTS Neo:6 Cinema

Раздел аудио

- Номинальная выходная мощность (2 канала)
(от 20 Гц до 20 кГц, 0,06 % THD, 8 Ω)
Передняя левая/правая..... 110 Вт + 110 Вт
Центр 110 Вт
Тыловая левая/правая..... 110 Вт + 110 Вт
Тыловая задняя левая/правая..... 110 Вт + 110 Вт
(1 кГц, 0,9 % THD, 8 Ω)
Передняя левая/правая..... 120 Вт + 120 Вт
Центр 120 Вт
Тыловая левая/правая..... 120 Вт + 120 Вт
Тыловая задняя левая/правая..... 120 Вт + 120 Вт

- Номинальная выходная мощность (1 канал)
(1 кГц, 0,9 % THD, 8 Ω)
Передняя левая/правая..... 135 Вт/кан.
Центральная 135 Вт/кан.
Тыловая левая/правая 135 Вт/кан.
Тыловая задняя левая/правая 135 Вт/кан.
(1 кГц, 0,9 % THD, 4 Ω)
Передняя левая/правая [модели для Великобритании и Европы] 170 Вт/кан.
- Максимальная эффективная выходная мощность (1 канал)
(JEITA, 1 кГц, 10 % THD, 8 Ω)
[Модели для Китая, Кореи, Азии и общая модель]
Передняя левая/правая..... 165 Вт/кан.
Center 165 Вт/кан.
Тыловая левая/правая 165 Вт/кан.
Тыловая задняя левая/правая 165 Вт/кан.
- Динамическая мощность (IHF)
Передняя левая/правая (8/6/4/2 Ω) 135/165/210/280 Вт
- Коэффициент демпфирования
Передняя левая/правая, 1 кГц, 8 Ω 150 или более
- Входная чувствительность / входной импеданс
PHONO (1 кГц, 100 Вт/8 Ω) 3,5 мВ/47 кΩ
AUDIO 2 и т. п. (1 кГц, 100 Вт/8 Ω) 200 мВ/47 кΩ
- Максимальный входной сигнал
PHONO (1 кГц, 0,5% THD) 60 мВ или более
AUDIO 2 и т. д. (1 кГц, 0,5% THD) 2,4 в или более
- Уровень выходного сигнала/Выходной импеданс
AV OUT 200 мВ/1,2 кΩ
HEADPHONE OUT 150 мВ/100 Ω
PRE OUT
SUBWOOFER (50 Гц) 1,0 В/1,2 кΩ
Кроме SUBWOOFER (1 кГц) 1,0 В/1,2 кΩ
ZONE OUT 1.0 В/1,2 кΩ
- Частотная характеристика
AUDIO 2 и т. д. (от 10 Гц до 100 кГц) +0/-3 dB
- Отклонение выравнивания RIAA
PHONO (от 20 Гц до 20 кГц) 0±0,5 dB
- Общие нелинейные искажения
PHONO до AV OUT 0,02% или меньше
MULTI CH INPUT к выходу колонки (Pure Direct, 70 Вт, 8 Ω)
..... 0,04% или меньше

- Соотношение сигнал/шум (Сеть IHF-A)
PHONO к AV OUT (вход закорочен 5 мВ)
[модели для США, Канады, Китая и общая модель]
..... не менее 86 dB
[Другие модели] не менее 81 dB
AUDIO 2 и т. д. к выходу колонки
(Pure Direct, вход закорочен 250 мВ) не менее 100 dB
- Остаточный шум (сеть IHF-A)
Передняя левая/правая (выход на колонки)
..... 150 мкВ или меньше
- Разделение каналов
PHONO (вход закорочен, 1 кГц/10 кГц)
..... 60 dB/55 dB или более
AUDIO 2 и т. п. (вход 5,1 кΩ закорочен, 1 кГц/10 кГц)
..... 60 dB/45 dB или более
- Управление громкостью
Основная зона
..... MUTE, от -80 dB до +16,5 dB (с шагом 0,5 dB)
Zone2 MUTE, от -80 dB до +16,5 dB (с шагом 0,5 dB)
- Характеристики управления тональностью
Основная зона
Усиление/отсечение низких частот
..... ±6,0 dB/50 Гц (с шагом 0,5 dB)
Переход низких частот 350 Гц
Усиление/отсечение высоких частот
..... ±6,0 dB/20 кГц (с шагом 0,5 dB)
Переход высоких частот 3,5 кГц
Zone2
Усиление/отсечение низких частот
..... ±10 dB/50 Гц (с шагом 2 dB)
Переход низких частот 350 Гц
Усиление/отсечение высоких частот
..... ±10 dB/50 Гц (с шагом 2 dB)
Переход высоких частот 3,5 кГц
- Характеристики фильтра
(fc=40/60/80/90/100/110/120/160/200 Гц)
H.P.F. (фронтальные, центральная, окружающего звучания, тыловые окружающего звучания: маленькие)
..... 12 дБ/окт.
L.P.F. (сабвуфер) 24 дБ/окт.

Раздел видео

- Тип видеосигнала
[Модели для США, Канады, Кореи и общая модель]..... NTSC
[Другие модели] PAL
- Тип видеосигнала (преобразование видеосигнала)
..... NTSC/PAL
- Уровень видеосигнала
Композитный..... размах напряжения 1/75 Ω
S-видео
Y размах напряжения 1/75 Ω
C (NTSC) [модели для США, Канады,
Кореи и общая модель]..... размах напряжения 0,286/75 Ω
C (PAL) [другие модели] размах напряжения 0,3/75 Ω
Компонентный
Y размах напряжения 1/75 Ω
Pb/Pr размах напряжения 0,7/75 Ω
- Максимальный уровень приема видео
(Преобразование видеосигнала выкл.)
..... размах напряжения не менее 1,5 В
- Соотношение сигнал-шум
(Преобразование видеосигнала выкл.) не менее 60 дБ
- Частотная характеристика выхода монитора
(Преобразование видеосигнала выкл.)
Компонент (MONITOR OUT/ZONE OUT)
..... от 5 Гц до 100 МГц, ±3 дБ

Раздел FM

- Диапазон настройки
[Модели для США и Канады]..... от 87,5 до 107,9 МГц
[Модель для Азии и для всех стран]
..... от 87,5/87,50 МГц до 108,0/108,00 МГц
[Другие модели] от 87,50 до 108,00 МГц
- Номинальная чувствительность 50 дБ
(IHF, 1 кГц, 100 % MOD.)
Моно.....3 мкВ (20,8 дБф)
- Соотношение сигнал/шум (IHF)
Моно/Стерео [за исключением моделей для США]
.....72 dB/70 dB
HD [Модели для США]..... 80 дБ
- Нелинейные искажения (IHF, 1 кГц)
Моно/Стерео [за исключением моделей для США]
..... 0,3%/0,5%
HD [Модели для США]..... 0,03%
- Вход антенны 75 Ω несбалансированный

Раздел AM

- Диапазон настройки
[Модели для США и Канады] от 530 до 1710 кГц
[Модель для Азии и для всех стран] от 530/531 до
1710/1611 кГц
[Другие модели] от 531 до 1611 кГц

Неисправности общего характера

- Питание
[Модели для США и Канады]
..... 120 В переменного тока, 60 Гц
[Общая модель]
..... 110–120/220–240 В переменного тока, 50/60 Гц
[Модель для Китая] 220 в переменного тока, 50 Гц
[Модель для Кореи]..... 220 в переменного тока, 60 Гц
[Модель для Австралии] 240 в переменного тока, 50 Гц
[Модели для Великобритании и Европы]
..... 230 в переменного тока, 50 Гц
[Модель для Азии]
..... 220–240 В переменного тока, 50/60 Гц
- Потребляемая мощность
[Модели для США] 490 Вт/620 ВА
[Модели для Канады]..... 400 Вт/510 ВА
[Модель для Кореи]..... 390 Вт
[Другие модели] 490 Вт
- Потребляемая мощность в режиме ожидания
HDMI Контроль Выкл., В режим ожидания Выкл.
[Общая модель] 0,35 Вт (типичн.)
[Другие модели] 0,3 Вт (типичн.)
HDMI Контроль Вкл., В режим ожидания Вкл.
..... 4,5 Вт (типичн.)
HDMI Контроль Выкл., В режим ожидания Вкл.
(AV 1, нет сигналов)..... 4,5 Вт (типичн.)
Сеть режим ожидания Вкл..... 2,2 Вт (типичн.)
- Максимальная потребляемая мощность
[Модель для Азии и общая модель]..... 1190 Вт
- Размеры (Ш x в x Г) 435 x 182 x 432 мм
* С учетом высоты ножек и выступов
- Вес 15,1 кг

*Технические характеристики могут изменяться без уведомления.

Индекс

Символы

Восклицательный знак (!) 128

Значок замка (🔒) 116

Числа

2.1-канальная система (настройка колонок) 17

2ch Stereo (звуковая программа) 55

5.1-канальная система (настройка колонок) 17

5ch BI-AMP (конфигурация колонок) 21

5ch BI-AMP (Назн. ус. мощн., меню Настройка) 103

5ch BI-AMP +SB (конфигурация колонок) 22

5ch BI-AMP +SB
(Назн. ус. мощн., меню Настройка) 103

7.1+2-канальная система (настройка колонок) 16

7.1-канальная система (настройка колонок) 16

7ch +1ZONE (конфигурация колонок) 22

7ch +1ZONE (Назн. ус. мощн., меню Настройка) 103

7ch Stereo (звуковая программа) 55

A-Z

Access denied (сообщение об ошибке) 136

Access error (сообщение об ошибке) 136

Action Game (звуковая программа) 54

Adaptive DRC (меню Опция) 88

Adaptive DSP Level (Звук, меню Настройка) 107

Adventure (звуковая программа) 54

AirPlay 77

ARC (Audio Return Channel, обратный аудиоканал) 26

ARC (HDMI Контроль, меню Настройка) 109

Audio Decoder (информация на передней панели) 86

Audio Return Channel (ARC) 26

AutoPowerStdby (ECO, меню Настройка) 116

Cellar Club (звуковая программа) 55

Chamber (звуковая программа) 55

Check SP Wires (сообщение об ошибке) 136

CINEMA DSP 3D 53

CLASSICAL (подкатегория звуковых программ) 55

Clock Time (Radio Data System) 62

Compressed Music Enhancer 57

DC OUT (функция, меню Настройка) 115

Decoder Off (информация на передней панели) 86

DHCP (IP-адрес, меню Настройка) 110

Dialogue Lift (меню Опция) 89

Digital Media Controller (DMC) 94

Direct Stream Digital (DSD) 137

DMC (Digital Media Controller) 94

Dolby Digital EX (Extended Surround) 89

Dolby Pro Logic (декодер окружающего звучания) 56

Dolby Pro Logic II
(декодер окружающего звучания) 56

Dolby Pro Logic IIx
(декодер окружающего звучания) 56

Dolby Pro Logic IIx Movie (Расширенное окр. звуч.) 89

Dolby Pro Logic IIx Music (Расширенное окр. звуч.) 89

Drama (звуковая программа) 54

DSD (Direct Stream Digital) 137

DSP Program (информация на переднем дисплее) 86

DTS Neo:6 (декодер окружающего звучания) 56

DTS-ES (Extended Surround) 89

ENHANCER (режим звучания) 57

ENTERTAINMENT
(подкатегория звуковых программ) 54

EX/ES (Extended Surround) 89

FIRM UPDATE (меню ADVANCED SETUP) 122

FM-антенна 36

Hall in Munich (звуковая программа) 55

Hall in Vienna (звуковая программа) 55

HDMI (меню Настройка) 109

HDMI OUT1 (Аудио Выход, меню Настройка) 110

HDMI OUT2 (Аудио Выход, меню Настройка) 110

HDMI Контроль 141

HDMI Контроль (HDMI, меню Настройка) 109

HDMI-монитор (меню Информация) 118

INITIALIZE (меню ADVANCED SETUP) 121

Internal Error (сообщение об ошибке) 136

IP адрес 110

IP адрес (Сеть, меню Информация) 118

IP адрес (Сеть, меню Настройка) 110

iTunes 77

LFE (Low Frequency Effects) 138

LIVE/CLUB (подкатегория звуковых программ) 55

Low Frequency Effects (LFE) 138

MAC-адрес (Сеть, меню Информация) 118

MAC-адрес
(Фильтр MAC-адреса, меню Настройка) 111

MHL Overloaded (сообщение об ошибке) 136

MONITOR CHECK (меню ADVANCED SETUP) 121

Mono Movie (звуковая программа) 54

MOVIE (категория звуковых программ) 54

MOVIE THEATER
(подкатегория звуковых программ) 54

MUSIC (категория звуковых программ) 55

Music Enhancer (меню Опция) 90

Music Video (звуковая программа) 54

NAS (Network Attached Storage) 37

Neo:6 Cinema (декодер окружающего звучания) 56

Neo:6 Music (декодер окружающего звучания) 56

Network Attached Storage (NAS) 37

No content (сообщение об ошибке) 136

No device (сообщение об ошибке) 136

Please wait (сообщение об ошибке) 136

PLII Game (декодер окружающего звучания) 56

PLII Movie (декодер окружающего звучания) 56

PLII Music (декодер окружающего звучания) 56

PLIIX Game (декодер окружающего звучания) 56

PLIIX Movie (декодер окружающего звучания) 56

PLIIX Music (декодер окружающего звучания) 56

Pro Logic (декодер окружающего звучания) 56

Program Service (Radio Data System) 62

Program Type (Radio Data System) 62

Pure Direct 57

PURE DIRECT (режим звучания) 57
 Radio Data System (FM-радио) 62
 Radio Text (Radio Data System) 62
 RECOV./BACKUP (меню ADVANCED SETUP) 121
 RemID Mismatch (сообщение об ошибке) 136
 REMOTE CON AMP (меню ADVANCED SETUP) 120
 Remote Off (сообщение об ошибке) 136
 REMOTE SENSOR (меню ADVANCED SETUP) 120
 Roleplaying Game (звуковая программа) 54
 Sci-Fi (звуковая программа) 54
 SILENT CINEMA 53
 SPEAKER IMP. (меню ADVANCED SETUP) 119
 Spectacle (звуковая программа) 54
 Sports (звуковая программа) 54
 Standard (звуковая программа) 54
 STEREO (подкатегория звуковых программ) 55
 STRAIGHT (режим звучания) 56
 SUR.DECODE (режим звучания) 56
 The Bottom Line (звуковая программа) 55
 The Roxy Theatre (звуковая программа) 55
 TUNER FRQ STEP (меню ADVANCED SETUP) 120
 TV FORMAT (меню ADVANCED SETUP) 120
 Unable to play (сообщение об ошибке) 136
 USB Overloaded (сообщение об ошибке) 136
 VERSION (версия ADVANCED SETUP) 122
 Version error (сообщение об ошибке) 136
 Virtual CINEMA DSP 53
 Virtual Presence Speaker (VPS) 53
 VOLTAGE SELECTOR 39
 VPS (Virtual Presence Speaker) 53
 Windows Media Player 72
 Yamaha Parametric room Acoustic Optimizer (YPAO) 41
 YPAO (Yamaha Parametric room Acoustic Optimizer) 41
 Zone Переименов.
 (Несколько зон, меню Настройка) 112
 Zone Переименов.
 (Установ. Zone2, меню Настройка) 113
 Zone2 79

А

Авто режим ожид. (ECO, меню Настройка) 116
 Автоматическая предустановка (FM-радио) 64
 Автоматическая предустановка (HD Radio) 62
 AM-антенна 36
 Аудио выбор (меню Опция) 90
 Аудио Выход (HDMI, меню Настройка) 109
 Аудиовход ТВ (HDMI Контроль, меню Настройка) 109
 Аудиосигналы высокой четкости 143

Б

Банановый штекер 19
 Батарейка 5
 Битовый поток 143
 Битрейт (Сигнал Аудио, меню Информация) 118
 Блокировка памяти (Функция, меню Настройка) 116

В

В режим ожидания (HDMI, меню Настройка) 110
 Версия встроен. ПО
 (Система, меню Информация) 118
 Взаимоблок. громкости (меню Вход) 93
 Вид декодера (меню Вход) 93
 Видео (меню Настройка) 108
 Видеовыход (меню Вход) 93
 Видеорежим (Видео, меню Настройка) 108
 Видеорежим (меню Опция) 90
 Включение задержки
 (Синхрониз., меню Настройка) 106
 Воспроизведение (iPod) 66
 Воспроизведение (NAS) 72
 Воспроизведение (ПК) 72
 Воспроизведение
 (с запоминающего устройства USB) 69
 Восстановление начальных значений
 (меню ADVANCED SETUP) 121
 Время реверберации (меню Звуковая программа) 98
 Выбор автоматически/вручную
 (Синхрониз., меню Настройка) 106
 Выбор выхода HDMI 49

Выбор звуковой программы HD Radio 60
 Выбор режима звучания 52
 Выбор языка меню 40
 Выборка (Сигнал Аудио, меню Информация) 118
 Высокоскоростной кабель HDMI 25
 Высотный баланс (меню Звуковая программа) 98
 Выход для нескольких зон 141

Г

Гнезда AV OUT 37
 Гнезда MULTI CH INPUT 38
 Гнезда PRE OUT 24
 Гнезда TRIGGER OUT 38
 Гнезда VIDEO AUX 34
 Гнездо AUDIO 25
 Гнездо COAXIAL 25
 Гнездо COMPONENT VIDEO 25
 Гнездо DC OUT 11
 Гнездо HDMI 25
 Гнездо MHL 25
 Гнездо OPTICAL 25
 Гнездо PHONES 9
 Гнездо PHONO (подключение к проигрывателю) 34
 Гнездо REMOTE IN 83
 Гнездо S VIDEO 25
 Гнездо USB 9
 Гнездо VIDEO 25
 Гнездо YPAO MIC 41
 Громкость (Установ. Zone2, меню Настройка) 112
 Громкость диалога (меню Опция) 89

Д

Дверца передней панели (передняя панель) 8
 Декодер окружающего звучания 56
 Детал. настр. (меню Сцена) 96
 Диалог (Сигнал Аудио, меню Информация) 118
 Диммер (центр. дисплей)
 (Настройка дисплея, меню Настройка) 114
 Динамический диапазон (Звук, меню Настройка) 107

Дисплей передней панели
(названия компонентов и их функции) 10
Дистанционный ID (Система, меню Информация) 118
Дистанция (Колонка, меню Настройка) 105

Ж

Жизненность (меню Звуковая программа) 98
Жизненность звук. поля присутствия
(меню Звуковая программа) 98
Жизненность, тыл. звук. поля.
(меню Звуковая программа) 98

З

Загрузить (меню Сцена) 95
Задержка реверберации
(меню Звуковая программа) 98
Задняя панель
(названия компонентов и их функции) 11
Запоминание (Пульт ДУ) 125
Запоминающее устройство большой емкости 69
Звук (меню Настройка) 106
Звуковая программа (HD Radio) 60
Значение идентификационного кода ДУ
(меню ADVANCED SETUP) 120
Значение идентификационного кода ДУ
(пульт ДУ) 120
Значение типа видеосигнала
(меню ADVANCED SETUP) 120

И

Изменение значения импеданса колонок
(меню ADVANCED SETUP) 18
Изменение значения шага частоты (меню
ADVANCED SETUP) 58
Индикатор колонок (дисплей передней панели) 10
Индикатор режима ожидания (передняя панель) 8
Интернет-радио 75
Информации Radio Data System 62
Информационные сообщения
(Настройка дисплея, меню Настройка) 114
Информация на дисплее передней панели 86
Информация о дорожном движении 63
Информация об HD Radio 60

К

Кабель HDMI 25
Кабель MHL 25
Кабель S-видео 25
Канал (Сигнал Аудио, меню Информация) 118
Картридж 34
Клавиша SCENE 50
Клавиша SLEEP 13
Клавиши управления меню (передняя панель) 9
Кнопка DISPLAY 86
Кнопка INFO 86
Кнопка MUTE 13
Кнопка ON SCREEN 13
Кнопка OPTION 87
Кнопка PARTY 85
Кнопки выбора входа (пульт ДУ) 13
Кнопки управления внешними устройствами
(пульт ДУ) 13
Кнопки управления меню (пульт ДУ) 13
Кнопки управления телевизором (пульт ДУ) 13
Колонка (меню Настройка) 103
Композитный AV-кабель Apple 65
Компонентный видеокابل 25
Контроль DMC (меню Вход) 94
Конфигурация (Колонка, меню Настройка) 103

Л

Лев. / Прав. баланс (меню Звуковая программа) 98

М

Максимальная громкость (Звук, меню Настройка) 107
Максимальная громкость
(Установ. Zone2, меню Настройка) 112
Маска подсети 110
Маска подсети (Сеть, меню Информация) 118
Масштаб (Видеорежим, меню Настройка) 108
Меню ADVANCED SETUP 119
Меню Вход 92
Меню Звуковая программа 97
Меню Информация 117
Меню настроек 100

Меню Опция 87
Меню Сцена 94
Микрофон YPAO 41
Многопозиционное измерение (YPAO) 44
Мобильное устройство,
поддерживающее стандарт MHL 35
Моно (Установ. Zone2, меню Настройка) 113
Мульти Zone (меню Информация) 118
Мульти Zone (меню Настройка) 112

Н

Название сети (Сеть, меню Информация) 118
Название сети (Сеть, меню Настройка) 111
Назн. мощн. ус. (Колонка, меню Настройка) 103
Назнач. HDMI OUT2
(Мульти Zone, меню Настройка) 113
Назнач. выход монитора
(Multi Zone, меню Настройка) 113
Назначение входа (Функция, меню Настройка) 114
Назначение гнезда входного сигнала 114
Настр. коп. дан. (Колонка, меню Настройка) 103
Настр. располож. (Колонка, меню Настройка) 103
Настройка (HD Radio) 60
Настройка (радио FM/AM) 58
Настройка (Синхрониз., меню Настройка) 107
Настройка диалога (меню Опция) 89
Настройка дисплея (Функция, меню Настройка) 114
Настройка совместного использования носителей 72
Настройка сцены 51
Настройки сенсора пульта ДУ
(меню ADVANCED SETUP) 120
Начальная громкость (Звук, меню Настройка) 107
Начальная громкость
(Установ. Zone2, меню Настройка) 112
Начальная задержка (меню Звуковая программа) 98
Начальная задержка тыл
(меню Звуковая программа) 98
Начальная задержка ц. тыл. каналов
(меню Звуковая программа) 98
Несколько зон 79
НЧ кроссовер (Конфигурация, меню Настройка) 105

О

- Обновление встроенного ПО 128
- Обновление встроенного ПО (меню ADVANCED SETUP) 122
- Обои (Настройка дисплея, меню Настройка) 114
- Образ центра (меню Звуковая программа) 99
- Однопозиционное измерение (УРАО) 43
- Окно информации (дисплей передней панели) 10
- Отключение звука 49

П

- Панорама (меню Звуковая программа) 99
- Парам. Эквал. (Колонка, меню Настройка) 105
- Передачик сигнала пульта ДУ (пульт ДУ) 13
- Передняя панель (названия компонентов и их функции) 8
- Переимен. сцены Zone (Установ. Zone2, меню Настройка) 113
- Переименов. (название источника входного сигнала) 93
- Переименов./Выбрать значок (меню Вход) 93
- Переименов./Выбрать значок (меню Сцена) 96
- Переименовать (Имя сети) 111
- Переименовать (название сцены) 96
- Площадь звук. поля присутствия (меню Звуковая программа) 98
- Площадь помещения (меню Звуковая программа) 98
- Площадь. тыл. звук. поля. (меню Звуковая программа) 98
- Повторное воспроизведение (iPod, меню Опция) 68
- Повторное воспроизведение (PC/NAS, меню Опция) 74
- Повторное воспроизведение (запоминающее устройство USB, меню Опция) 71
- Подключение FM/AM-антенны 36
- Подключение iPod 65
- Подключение аудиоустройства 33
- Подключение видеоустройств 31
- Подключение внешнего усилителя мощности 24
- Подключение записывающего устройства 37
- Подключение запоминающего устройства USB 69

- Подключение кабеля питания 39
- Подключение колонки (двухканальное усиление) 23
- Подключение колонок 18
- Подключение колонок (Zone2) 23
- Подключение маршрутизатора 37
- Подключение ПК 37
- Подключение сабвуфера 19
- Подключение телевизора 26
- Показать/скрыть (меню Опция) 61
- Предупреждение (УРАО) 48
- Проверка версии встроен. ПО (меню ADVANCED SETUP) 122
- Проверка экрана (меню ADVANCED SETUP) 121
- Провод заземления (подключение к проигрывателю) 34
- Программа дорожного движения (меню Опция) 63
- Проигрыватель 34
- Простое воспроизведение (iPod) 67
- Прямое декодирование 56
- Прямой (меню Звуковая программа) 98
- Пульт ДУ (названия компонентов и их функции) 13

Р

- Размер (меню Звуковая программа) 99
- Разрешение (Видеорежим, меню Настройка) 108
- Разъем GND (подключение к проигрывателю) 34
- Расширенное окр. звуч. (меню Опция) 89
- Регистрация кода пульта ДУ (TV) 123
- Регистрация кода пульта ДУ (воспроизводящее устройство) 124
- Регулировка тона (меню Опция) 88
- Режим CINEMA DSP 3D (меню Опция) 88
- Режим ECO (ECO, меню Настройка) 117
- Режим FM (меню Опция) 91
- Режим Pure Direct (Звук, меню Настройка) 107
- Режим аудио (меню Опция) 90
- Режим вечеринки 85
- Режим вечеринки (Несколько зон, меню Настройка) 113
- Режим моно (меню Звуковая программа) 98
- Режим монофонического приема (радио FM) 58

- Режим питания (DC OUT, меню Настройка) 115
- Режим стереофонического приема (радио FM) 58
- Режим триггера (Триггер. Выход, меню Настройка) 115
- Результаты измерения (УРАО) 45
- Ручная настройка (Колонка, меню Настройка) 103
- Ручная предустановка (радио FM/AM) 59

С

- Сабвуфер (Конфигурация, меню Настройка) 104
- Сброс (меню Сцена) 96
- Сброс (пульт ДУ) 126, 127
- Сверхниз. част. (Конфигурация, меню Настройка) 105
- Связанное воспроизведение для функции SCENE 51
- Сенсор ДУ 5
- Сервер DNS 110
- Сервер DNS (Сеть, меню Информация) 118
- Сетевое подключение 37
- Сетевое хранилище данных (NAS) 37
- Сетевой кабель STP 37
- Сеть (меню Информация) 118
- Сеть (меню Настройка) 110
- Сеть режим ожидания (Сеть, меню Настройка) 111
- Сигнал 4K (разрешение видеосигнала) 143
- Сигнал аудио (меню Информация) 118
- Сигнал видео (меню Информация) 118
- Синх. изобр. и речи 138
- Синхр.изобр.и речи (Звук, меню Настройка) 106
- Синхрон. в режим ожидания (HDMI, меню Настройка) 109
- Система (меню Информация) 118
- Системный ID (Система, меню Информация) 118
- Случайное воспроизведение (iPod, меню Опция) 68
- Случайное воспроизведение (PC/NAS, меню Опция) 74
- Случайное воспроизведение (запоминающее устройство USB, меню Опция) 71
- Соединение MHL 35
- Соединение NAS 37
- Создание резервной копии и восстановление настроек (меню ADVANCED SETUP) 121

Сообщение об ошибке (УРАО) 47
Сопрот-ие колонки (Система, меню Информация) 118
Сохранение (информация об HD Radio) 61
Сохранить (меню Сцена) 95
Стереофонический штекерный кабель 25

Т

Таймер сна 13
ТВ-формат (Система, меню Информация) 118
Тест сигнал (Колонка, меню Настройка) 106
Тип декодера (меню Звуковая программа) 98
Триггер. Выход1 (Функция, меню Настройка) 115
Триггер. Выход2 (Функция, меню Настройка) 115
Тылы (Конфигурация, меню Настройка) 104

У

Упр. устр-вом (меню Сцена) 95
Управление внешними устройствами (пульт ДУ) 123
Управление доступом (Сетевое устройство) 111
Уровень (Колонка, меню Настройка) 105
Уровень (меню Звуковая программа) 98
Уровень DSP (меню Звуковая программа) 98
Уровень входа (меню Опция) 89
Уровень входов (меню Опция) 89
Уровень нормализации диалогов 118
Уровень реверберации
(меню Звуковая программа) 98
Уровень сабвуфера (меню Опция) 90
Усилитель (Аудио Выход, меню Настройка) 109
Установ. Zone2 (Multi Zone, меню Настройка) 112
Установ. основн. Zone
(Несколько зон, меню Настройка) 112
Установка переходной частоты (сабвуфер) 41

Ф

Фильтр (Фильтр MAC-адреса, меню Настройка) 111
Фильтр MAC-адреса (Сеть, меню Настройка) 111
Формат (Сигнал Аудио, меню Информация) 118
Формат аудиофайлов
(запоминающее устройство USB) 69
Форматы аудиофайлов (ПК/NAS) 72
Фронт (Конфигурация, меню Настройка) 103

Фронт присут. (Конфигурация, меню Настройка) 104
Фронт. / Тыл. баланс (меню Звуковая программа) 98
Функция (меню Настройка) 114
Функция SCENE 50
Функция триггера 38

Ц

Целевая Zone (Триггер. Выход, меню Настройка) 115
Центр (Конфигурация, меню Настройка) 104
Центр. тылы (Конфигурация, меню Настройка) 104
Цифровой коаксиальный кабель 25
Цифровой оптический кабель 25
Цифровые клавиши (пульт ДУ) 13

Ш

Ширина центра (меню Звуковая программа) 99
Шлюз по умол. 110
Шлюз по умол. (Сеть, меню Информация) 118
Штекерный видеокабель 25

Э

ЭКО (меню Настройка) 116
Экранное меню 13
Элементы меню ADVANCED SETUP 119
Элементы меню Вход 92
Элементы меню Звуковая программа 98
Элементы меню Настройка 101
Элементы меню Опция 87
Элементы меню Сцена 95

Я

Язык (меню настройки) 117



YAMAHA CORPORATION

© 2013 Yamaha Corporation YF341A0/RU