



Lighting Audio System / Systeme Audio Lumineux

LSX-700

OWNER'S MANUAL

MODE D'EMPLOI

BEDIENUNGSANLEITUNG

BRUKSANVISNING

MANUALE DI ISTRUZIONI

MANUAL DE INSTRUCCIONES

GEbruikSAANWIJZING

ИНСТРУКЦИЯ ПО ЭКСПЛУАТАЦИИ

Read the supplied booklet "Safety Brochure" before using the unit.
Lisez le livret fourni «Brochure sur la sécurité» avant d'utiliser l'unité.
Lesen Sie die „Sicherheitsbroschüre“, bevor Sie das Gerät verwenden.
Läs den medföljande broschyren "Säkerhetsanvisningar" innan du använder receivern.
Prima di utilizzare l'unità, leggere il "Volantino sulla sicurezza" fornito.
Lea el "Folleto de seguridad" que se proporciona antes de utilizar la unidad.
Lees het meegeleverde boekje "Veiligheidsbrochure" voordat u dit toestel gebruikt.
Перед использованием аппарата прочтите прилагаемую "брошюру по безопасности".

Made for
 iPod iPhone iPad



Relit

English

Français

Deutsch

Svenska

Italiano

Español

Nederlands

Русский

Contents

Introduction.....4

- Supplied accessories.....4
- Placing the unit.....4
- About this manual.....4

Part names.....5

- Main body.....5
- Remote control.....6

Preparations.....7

- Installing "DTA CONTROLLER".....7
- Turning on the lighting/power.....7

Listening to music via *Bluetooth* connection.....8

- Pairing a device with the unit.....8
- Performing pairing and playing back music.....9
- Connecting a paired *Bluetooth* device and playing back music.....10
- ★ Terminating the *Bluetooth* connection.....10

Listening to external sources.....11

- Connecting an external device.....11
- Playing back.....11

Using the SMART TIMER.....12

- Setting the SMART TIMER.....12
- Activating/deactivating the SMART TIMER.....12

Troubleshooting.....13

Specifications.....15



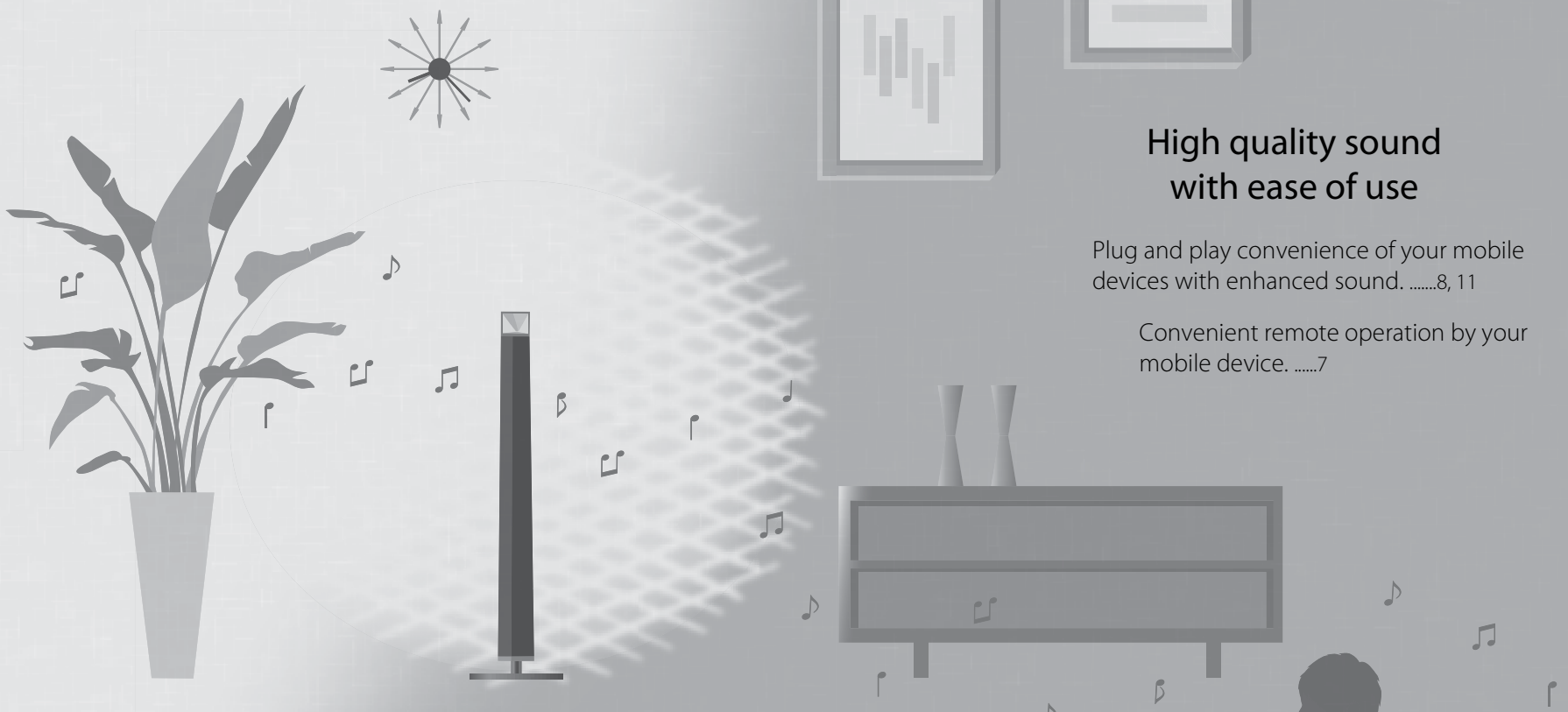

High quality sound with ease of use

Plug and play convenience of your mobile devices with enhanced sound.8, 11

Convenient remote operation by your mobile device.7

A fusion of music and lighting

Start your day in the right light and on the right note.
Wake to your favorite song in a comfortable atmosphere.12

At the end of the day, immerse yourself in a healing
ambience of soft lighting and sound.7



Introduction

Confirm the package contents and thoroughly read this manual.

Supplied accessories



Power cable



Remote control

Use the following items to assemble the stand. Read the separate "Assembly Guide" for information on how to assemble the stand.

- Base
- Screw (M5)
- Cable clamp

Placing the unit

This unit uses corner or rear wall reflections to expand its sound and light output.

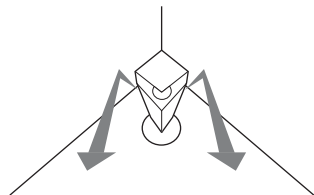

Corner setting

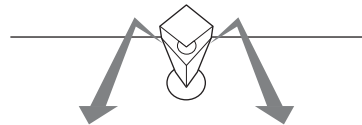

Near wall setting

- It is recommended to place the unit 30 cm - 70 cm (1 ft - 2 ft 4 in) from a corner. When placing it by a wall, place it 20 cm - 50 cm (0.7 ft - 1 ft 7 in) from a rear wall.

* The light effects represent the sound expansion.

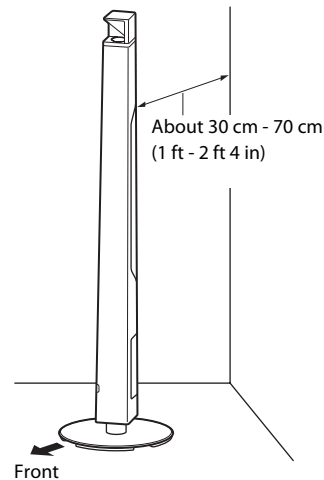

About this manual

• Operations

- How to operate this unit is described mainly using the remote control.
- "iPhone" described in this manual may also refer to "iPod touch" or "iPad."

• Illustrations

Illustrations may differ from actual item depicted.

• Symbols

- ! Indicates precautions for use of the unit and feature limitations.
- ★ Indicates supplementary explanations for better use.
- 👉 Indicates the corresponding reference page(s).

Part names

Familiarize yourself with all parts and these functions.

Main body

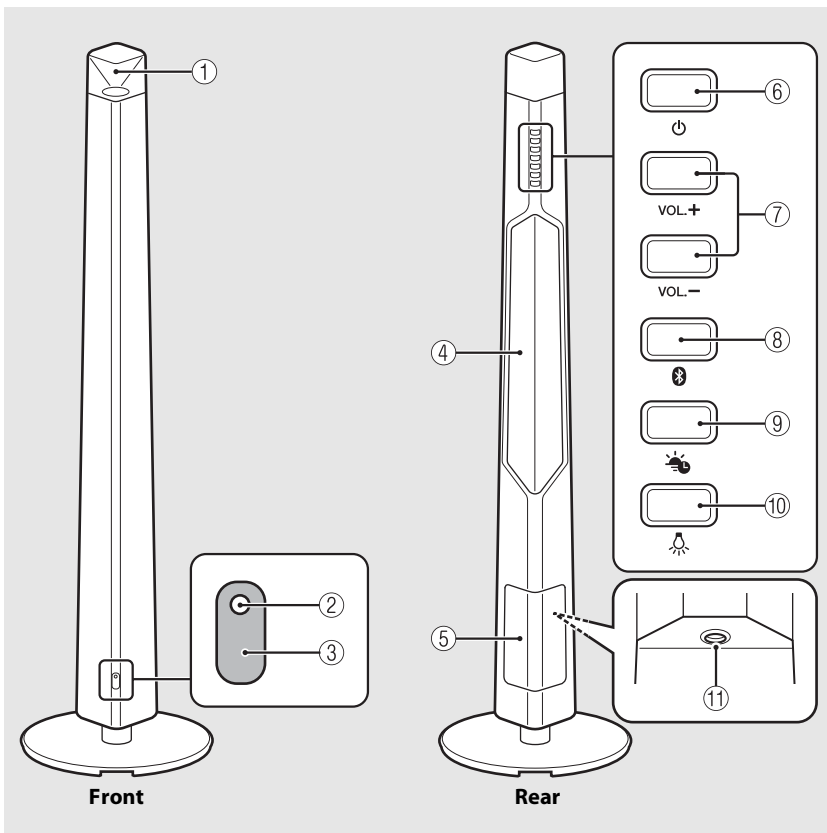

- ① **Front light/speaker**
- ② **Status indicator**
Lights up when turning on the unit. Blinks when receiving an operation signal, or when the status of the *Bluetooth* connection changes.
- ③ **Remote control signal sensor** (↪ P.6)
- ④ **Back light/speaker**
- ⑤ **Cover** (↪ P.11)
Detaches for access to the AUX IN terminal.
- ⑥ **⏻ (Power)** (↪ P.7)
Press to turn on or off the unit.
- ⑦ **VOLUME +/-**
Controls the volume.
- ⑧ **📶 (Bluetooth button/indicator)** (↪ P.9)
Press: Connects to a *Bluetooth* device.
Press and hold: Disconnects from a *Bluetooth* device.
Lights up while a *Bluetooth* device is connected.
- ⑨ **🕒 (SMART TIMER button/indicator)** (↪ P.12)
Enables/disables the SMART TIMER.
Lights up while the SMART TIMER is enabled.
- ⑩ **💡 (Lighting)** (↪ P.7)
Press to turn on or off the front/back light.
- ⑪ **AUX IN** (↪ P.11)
Connects to an external device via a commercially available 3.5 mm stereo mini-plug cable.

Remote control

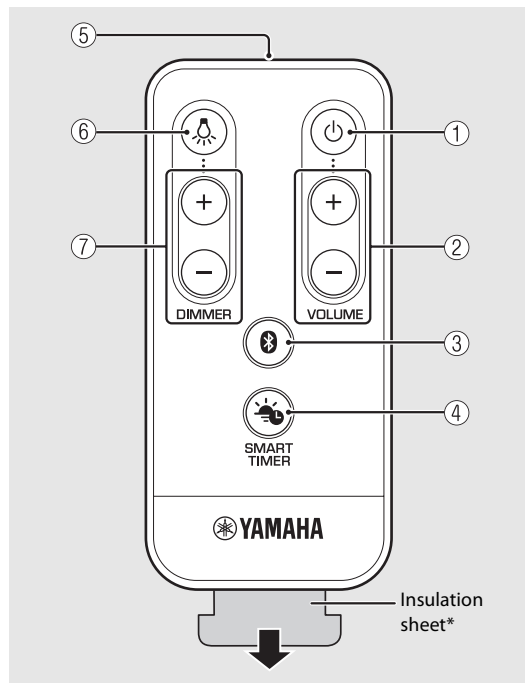

* Remove the insulation sheet of the remote control before using.

- ① (Power) (☞ P.7)
Press to turn on or off the unit.
- ② **VOLUME +/-**
Controls the volume.
- ③ (Bluetooth) (☞ P.9)
Press: Connects to a Bluetooth device.
Press and hold: Disconnects from a Bluetooth device.
- ④ (SMART TIMER) (☞ P.12)
Enables/disables the SMART TIMER.
- ⑤ **Remote control signal transmitter**
- ⑥ (Lighting) (☞ P.7)
Press to turn on or off the lighting.
- ⑦ **DIMMER +/-** (☞ P.7)
Press to adjust the lighting brightness.

Remote control angle/range

Point the remote control at the remote control signal sensor on the unit.

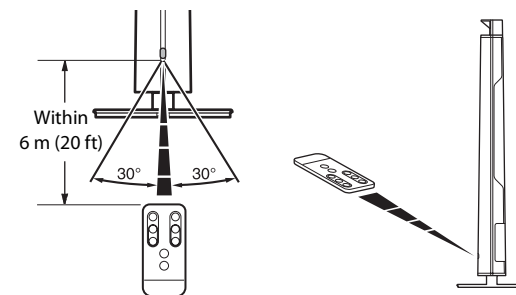

Replacing the battery

- Check the "+" of the battery and insert it the correct way around.
- While pushing the release tab in direction **A**, slide out the battery holder in direction **B**.

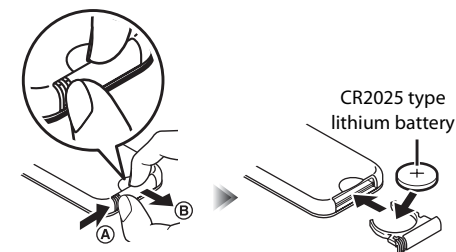

Preparations

Install Yamaha's application "DTA CONTROLLER" and turn the unit on.

Installing "DTA CONTROLLER"

Installing DTA CONTROLLER application on a mobile device, such as a smartphone or tablet computer, allows you to use a variety of additional convenient features of Yamaha desktop audio systems.

Features

- Turning on/off of the unit, adjusting volume
- Turning on/off the lighting, adjusting the brightness of the lighting
- Setting of the SMART TIMER (☞ P.12)
- Optimizing unit sound based on placement position
- Playing back songs stored in an iPhone



The mobile device needs to be connected with the unit via *Bluetooth* connection (☞ P.8).



<http://itunes.com/app/dtacontroller>



(For users in the U.S.A.)

<https://itunes.apple.com/us/app/dta-controller-us/id549333293?mt=8>

Google Play™



<https://play.google.com/store/apps/details?id=com.yamaha.av.dtacontroller>

* If access to any of these fails, search for "DTA CONTROLLER" on the App Store or Google Play.

Turning on the lighting/power

1 Plug the power cable into a wall outlet.

2 • Press to turn on the light.

- Lighting can be turned on/off even when the power of the unit is off.
- To adjust the brightness, press the **DIMMER +/-** button on the remote control (10 steps).

• Press to turn on the unit.

- The unit is ready to play back music.

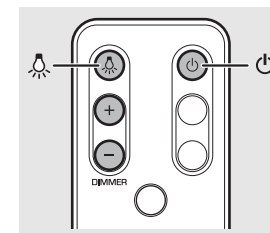

Auto power off function

- The auto power off function will be activated as follows (default setting).
 - The unit turns off automatically if no operation has been performed for more than 20 minutes with no device connected to AUX IN or via *Bluetooth* connection.
 - Lighting and the unit turn off automatically if no operation has been performed for more than 24 hours.

Activating/deactivating the auto power off function

1 While pressing and holding on the unit, plug the power cable into a wall outlet.

2 Keep pressing .

- The auto power off function switches and the indicators (☞ P.5) blink as follows:
 - Auto power off is activated:
 - Auto power off is deactivated:

Listening to music via *Bluetooth* connection

You can listen to sound wirelessly from a *Bluetooth* compatible device.

Pairing a device with the unit

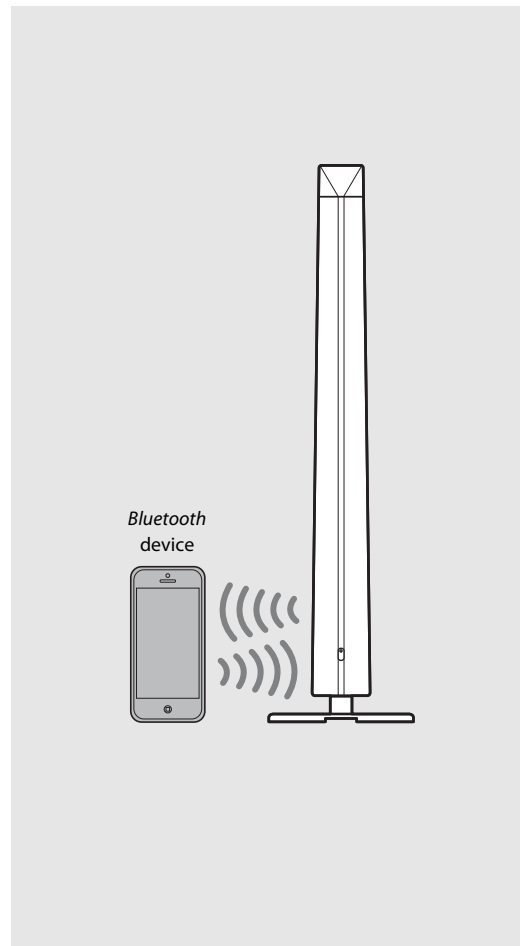
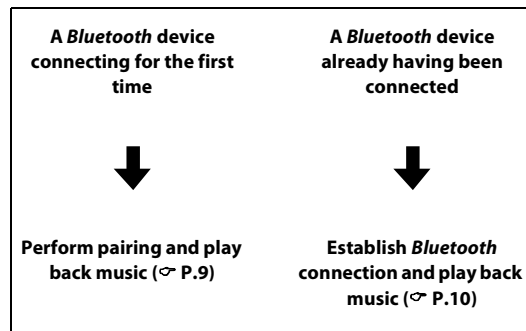

When connecting a *Bluetooth* device to the unit for the first time, the device is required to be registered to the unit. This process is called "pairing." Once pairing is completed, subsequent connection can be made with a couple of easy steps.





- If pairing information for a device is deleted, you will need to perform pairing of that device again in order to connect it again.

Performing pairing and playing back music

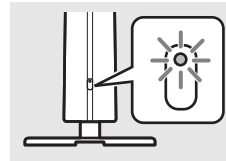

iPhone

- 1 Press  to turn on the unit (☞ P.7).
 - The status indicator lights up.
- 2 Tap “Settings” and “Bluetooth” on your iPhone to turn on its *Bluetooth* function.
- 3 On the connecting list in the “Device” field, tap “LSX-700 Yamaha.”
 - When the pairing is successful, the status indicator and  indicator (☞ P.5) blink.
- 4 Play back music on your iPhone.



- If another device is already connected to the unit, terminate that *Bluetooth* connection by pressing and holding , then perform pairing with the new device.
- The pairing operation may differ depending on your iPhone or version of device OS.

Other than iPhone

- 1 Press  to turn on the unit (☞ P.7).
 - The status indicator lights up.
- 2 Turn on the *Bluetooth* function on your device.
- 3 In the *Bluetooth* setting of the device, select “LSX-700 Yamaha.”
 - When the pairing is successful, the status indicator and  indicator (☞ P.5) blink.
 - If the  indicator turns off and the device does not connect to the unit automatically after the pairing is completed, select “LSX-700 Yamaha” again in the *Bluetooth* setting on your device.
 - For details, see the owner’s manual of your device.
- 4 Play back music on your device.

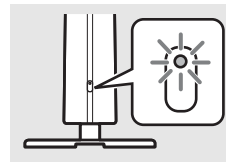

- If another device is already connected to the unit, terminate that *Bluetooth* connection by pressing and holding , then perform pairing with the new device.
- If a passkey is required during the pairing operation, enter the number “0000.”

Connecting a paired Bluetooth device and playing back music

If the unit is connected to another device via *Bluetooth* connection, terminate that connection (see "Terminating the *Bluetooth* connection" on the right) before connecting to the target device.

1 Press  to turn on the unit.

2 Perform *Bluetooth* connection.

- **Connecting from the unit:** Press .

- **Connecting from the *Bluetooth* device:**

Turn on the *Bluetooth* function on the device and select "LSX-700 Yamaha."

- When the connection is established, the status indicator blinks and the  indicator on the unit lights up.

3 Play back music on the connected device.

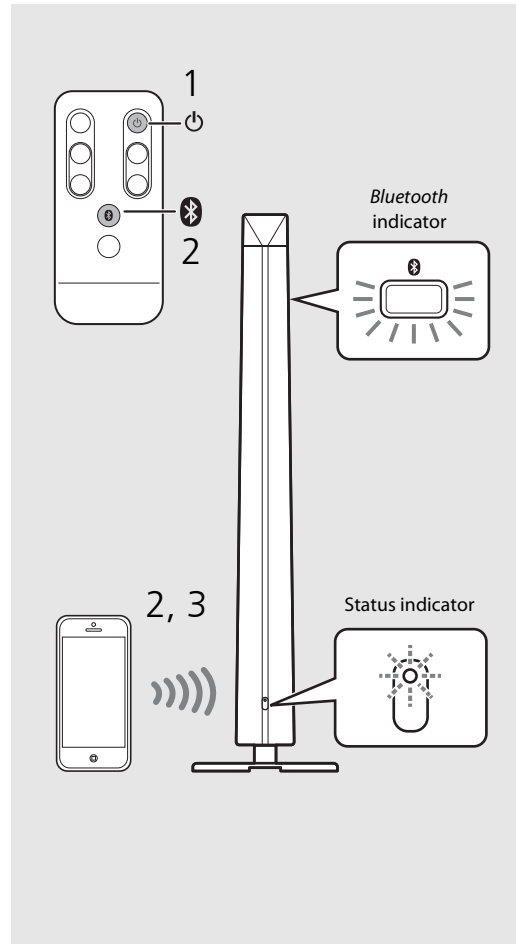



- **Decrease the volume of the unit before playback.** Otherwise, playback volume may be too loud.



- If connecting from the unit, the unit searches for the *Bluetooth* device connected the last time. In this case, make sure that device's *Bluetooth* function is turned on.

Terminating the *Bluetooth* connection

- *Bluetooth* connection can be terminated by either one of the following.
 - Turn off the *Bluetooth* function of the connected device.
 - Press and hold .
- When the *Bluetooth* connection is terminated, the status indicator blinks and the  indicator turns off.

Music enhancer

This function enhances the sound of compressed digital sound by regenerating musical elements that are lost through compression via *Bluetooth* connection.

Listening to external sources

This unit allows playback of external devices connected to the AUX IN terminal. A commercially available 3.5 mm stereo mini-plug cable (diameter: 12 mm (0.47 in) or less) is required for this connection. **Be sure to turn off the unit by pressing  before connecting the external device.**

Connecting an external device

- 1 Remove the cover on the rear of the unit.
- 2 Pass the cable through the hole underneath and pull it out from the bottom of the base.
- 3 Connect the cable to the AUX IN terminal.
- 4 Connect the other end of the cable to the external device.

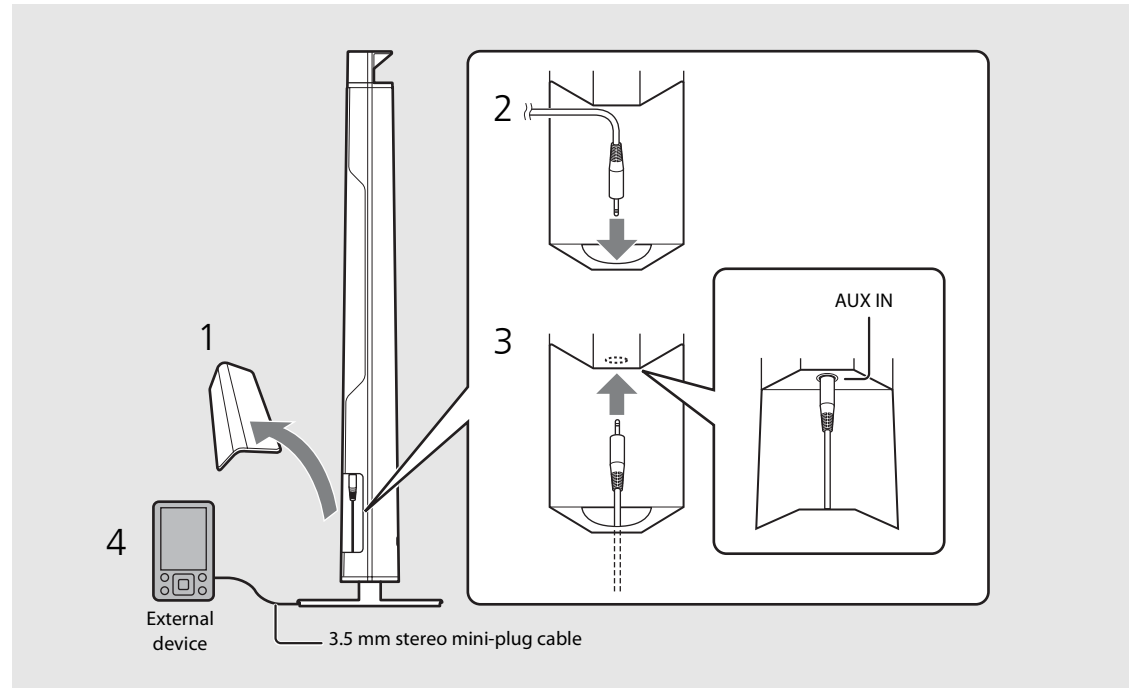

Playing back

- 1 Press  to turn on the unit.
- 2 Play back the external device.
 - For details on playback, see the owner's manual supplied with the external device.



- Decrease the volume of the unit and the external device before connection.



- If both a *Bluetooth* device and external device are played back, sound from both devices will be heard.

Using the SMART TIMER

The SMART TIMER allows you to turn on the lighting at the brightness you set and play back your favorite music as a wake-up timer every morning. You can also turn off the lighting and stop music playback automatically while you are in bed listening to music.

What the SMART TIMER can do

On-timer	Off-timer
<ul style="list-style-type: none">• Turn on the lighting at a specified time.• Specify the brightness of the lighting.• Play back the music of a connected device at a specified time.• Specify a song.• Preset the volume level.	<ul style="list-style-type: none">• Turn off the lighting at a specified time.• Turn off the power at a specified time.

Setting the SMART TIMER

SMART TIMER settings can be performed with a smart phone or tablet that has the DTA CONTROLLER application (P.7) installed.

- 1 Connect a device via *Bluetooth* connection (P.9, 10).
- 2 Start DTA CONTROLLER on the device and make the SMART TIMER settings.
- 3 Synchronize the SMART TIMER with the unit by DTA CONTROLLER.
 - Be sure to synchronize the SMART TIMER with the unit every time you perform the SMART TIMER setting.

Activating/deactivating the SMART TIMER

Press  on the unit or  on the remote control.

- The  indicator lights up when the SMART TIMER is activated.



- To play back a song via *Bluetooth* connection at a set time, it is required that the *Bluetooth* function of your smart phone or tablet is turned on. Additionally, in the case of an iPhone, do not quit DTA CONTROLLER while multitasking.
- If another *Bluetooth* device is connected to the unit at the time you set, the song you set as the on-timer will not be played back. Disconnect any other device before the time you set.



- The on-timer and off-timer of the SMART TIMER can be activated/deactivated by DTA CONTROLLER only.
- The SMART TIMER cannot be activated/deactivated by pressing  on the unit or remote control if you do not set the SMART TIMER from DTA CONTROLLER.

Inner clock of the unit

- The unit copies the time to the unit's inner clock from DTA CONTROLLER when a device connects to the unit via *Bluetooth* connection. The SMART TIMER follows the unit's inner clock.
- The clock setting will be reset and the SMART TIMER will be deactivated if the power cable is kept disconnected from the wall outlet for about a week.

Troubleshooting

Refer to the table below if the unit does not function properly. If your solution is not listed below or if the instruction below does not help, turn off the unit, disconnect the power cable, and contact your nearest authorized Yamaha dealer or service center.

General

Problem	Cause	Solution
The unit turns off soon after the power is turned on. The unit does not operate properly.	The power cable is not properly connected.	Connect the power cable firmly.
	This unit has been exposed to a strong external electric shock such as lightning or strong static electricity.	Turn off the unit and unplug the power cable. Plug it back in after about 30 seconds and then turn the power on again.
The speakers make no sound.	The volume is minimum.	Turn up the volume.
	The power is off.	Turn on the unit and play the music again.
	The auto power off function is activated.	Turn on the unit (🔊 P.7).
The unit and/or lighting turn off suddenly.	The auto power off function is activated.	Turn on the unit and/or lighting (🔊 P.7).
	The off-timer of the SMART TIMER is set.	Check the setting of the off-timer from DTA CONTROLLER.
The unit and lighting turn on suddenly.	The on-timer of the SMART TIMER is set.	Check the setting of the on-timer from DTA CONTROLLER.
Cannot turn on the SMART TIMER.	The power cable has been disconnected for more than a week and the clock information is cleared. SMART TIMER is not set from DTA CONTROLLER.	Set the SMART TIMER from DTA CONTROLLER and synchronize it to the unit (🔊 P.12).
There is noise interference from digital or high-frequency equipment.	This unit is too close to the digital or high-frequency equipment.	Place this unit farther away from such equipment.
The remote control does not work or does not function properly.	The remote control may be operated outside its operation range.	Operate the remote control within its operation range (🔊 P.6).
	The remote control sensor on this unit may be exposed to direct sunlight or strong lighting such as an inverter type fluorescent lamp.	Change the orientation of the lighting or unit, or location of the unit.
	The battery may be worn out.	Replace the battery with new one (🔊 P.6).
	There are obstacles between the sensor of this unit and the remote control.	Remove the obstacles.

Bluetooth

Problem	Cause	Solution
Cannot make the unit pair with a <i>Bluetooth</i> device.	The unit is turned off.	Turn the unit on and perform the pairing (☞ P.9).
	Another <i>Bluetooth</i> device is connected.	Terminate current <i>Bluetooth</i> connection, and perform pairing with the new device.
	This unit and the device are too far apart.	Pair the unit and device within a distance of 10 m (33 ft).
	There is a device (microwave oven, wireless LAN, etc.) that outputs signals in the 2.4 GHz frequency band nearby.	Move this unit away from the device that is emitting radio-frequency signals.
	A <i>Bluetooth</i> adaptor, etc., that you want to pair with this unit has a passkey other than "0000."	Use a <i>Bluetooth</i> adaptor, etc., whose passkey is "0000."
	The <i>Bluetooth</i> device does not support A2DP.	Perform pairing with a device which supports A2DP.
Cannot make a <i>Bluetooth</i> connection.	The unit is turned off.	Turn the unit on.
	Another <i>Bluetooth</i> device is connected.	Terminate current <i>Bluetooth</i> connection, then establish a <i>Bluetooth</i> connection with that device again.
	The <i>Bluetooth</i> function of the device is turned off.	Turn on the <i>Bluetooth</i> function of the device.
	The pairing information has been deleted.	Perform pairing again (☞ P.9). This unit can be paired with eight devices. If pairing with a ninth device is performed, the pairing information with the earliest connection date will be deleted.
	This unit is not registered on the device's <i>Bluetooth</i> connection list.	Perform pairing again (☞ P.9).
No sound is produced, or the sound is interrupted during playback.	The volume of the connecting device is set too low.	Turn up the volume of the connecting device.
	The connecting device is not set to send <i>Bluetooth</i> audio signals to the unit.	Switch the output of <i>Bluetooth</i> audio signals of the connecting device to the unit.
	The <i>Bluetooth</i> connection of the unit with the device has terminated.	Perform <i>Bluetooth</i> connection operations again (☞ P.10).
	There is a device (microwave oven, wireless LAN, etc.) that outputs signals in the 2.4 GHz frequency band nearby.	Move this unit away from the device that is emitting radio-frequency signals.
	This unit and the connecting device are too far apart.	Move the connecting device to within 10 m (33 ft) of the unit.

Specifications

Bluetooth section

Bluetooth version	Ver. 2.1+EDR
Supported profile	A2DP (Advanced Audio Distribution Profile) AVRCP (Audio/Video Remote Control Profile)
Compatible codecs	SBC, AAC, aptX®
Wireless output	Bluetooth Class 2
Maximum communication range	10 m ([33 ft] without obstructions)

AUX IN section

Input connector	3.5 mm stereo mini jack
-----------------	-------------------------

Lighting section (LED*)

Lifetime	(Luminous flux under 70%) About 40,000 hours
Power consumption	(When only the lighting is on) 9 W

General

Power supply	AC 230 V, 50 Hz
Power consumption	Power-on condition (music is played back and the lighting is on): 20 W
	Power-off condition (lighting and SMART TIMER are off and no Bluetooth connection): 0.5 W or less
Dimensions (W × H × D)	300 × 1,152 × 300 mm (11-3/4 × 45-3/8 × 11-3/4 in) (including the base)
Weight	5.5 kg (12.1 lbs.)

As of October 2013. Specifications are subject to change without notice.

* The estimated lifetime of LED lighting is about 40,000 hours.
This figure is based on the shorter of either the duration until the lighting is worn out, or the duration before luminous flux drops to below 70% of the original. Note, however, that the estimated 40,000 hour duration is not guaranteed.

Made for



“Made for iPod,” “Made for iPhone,” and “Made for iPad” mean that an electronic accessory has been designed to connect specifically to iPod, iPhone, or iPad, respectively, and has been certified by the

developer to meet Apple performance standards.

Apple is not responsible for the operation of this device or its compliance with safety and regulatory standards.

Please note that the use of this accessory with iPod, iPhone, or iPad may affect wireless performance.

iPad, iPhone, iPod and iPod touch are trademarks of Apple Inc., registered in the U.S. and other countries.

Bluetooth

- *Bluetooth* is a technology for wireless communication between devices within an area of about 10 meters (33 ft) employing the 2.4 GHz frequency band, a band which can be used without a license.
- *Bluetooth* is a registered trademark of the *Bluetooth* SIG and is used by Yamaha in accordance with a license agreement.

Handling Bluetooth communications

- The 2.4 GHz band used by *Bluetooth* compatible devices is a radio band shared by many types of equipment. While *Bluetooth* compatible devices use a technology minimizing the influence of other components using the same radio band, such influence may reduce the speed or distance of communications and in some cases interrupt communications.
- The speed of signal transfer and the distance at which communication is possible differs according to the distance between the communicating devices, the presence of obstacles, radio wave conditions and the type of equipment.
- Yamaha does not guarantee all wireless connections between this unit and devices compatible with *Bluetooth* function.

aptX® is a trademark of CSR.

Android™

Android and Google Play are trademarks of Google, Inc.

Table des matières

Introduction.....4

Accessoires fournis.....4

Positionnement de l'appareil.....4

Quelques mots sur ce mode d'emploi.....4

Nom des pièces.....5

Corps principal.....5

Télécommande.....6

Préparations.....7

Installation de « DTA CONTROLLER ».....7

Allumage de l'éclairage/Mise sous tension.....7

Écoute de musique avec la connexion *Bluetooth*.....8

Jumelage d'un périphérique avec l'appareil.....8

Jumelage et lecture de musique.....9

Connexion d'un périphérique *Bluetooth* jumelé et lecture de musique.....10

★ Désactivation de la connexion *Bluetooth*.....10

Écoute de sources externes.....11

Raccordement d'un périphérique externe.....11

Lecture.....11

Utilisation du SMART TIMER.....12

Réglage du SMART TIMER.....12

Activation/Désactivation du SMART TIMER.....12

Guide de dépannage.....13

Caractéristiques techniques.....15



Son de qualité élevée et simplicité d'utilisation

Aspect pratique de Plug and Play sur vos périphériques mobiles avec un son amélioré.8, 11

Utilisation commode à distance de votre périphérique mobile.7

Fusion de la musique et de l'éclairage

Commencez votre journée sous le bon éclairage et sur une bonne note.
Réveillez-vous au son de votre morceau préféré, dans une ambiance conviviale.12

À la fin de la journée, plongez dans une ambiance reposante de
lumière tamisée et de sons calfeutrés.7

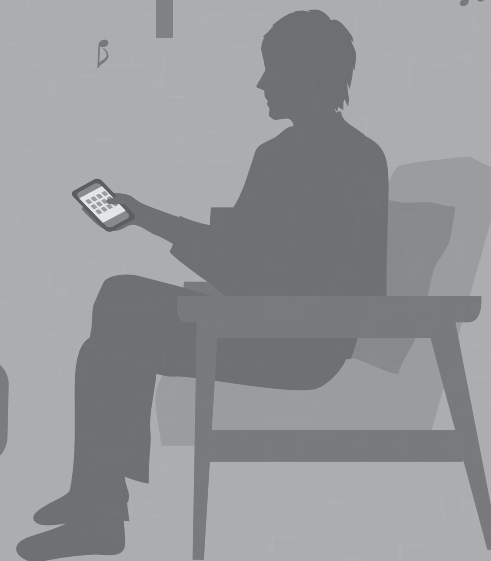

Introduction

Vérifiez le contenu de l'emballage et lisez entièrement ce manuel.

Accessoires fournis



Câble d'alimentation



Télécommande

Utilisez les éléments suivants pour assembler le support.
Pour plus d'informations sur l'assemblage du support,
lisez l'autre volume intitulé « Guide d'installation ».

- Socle
- Vis (M5)
- Bride pour câble

Positionnement de l'appareil

Cet appareil utilise les réflexions coin ou mur arrière pour étendre sa sortie de son et de lumière.

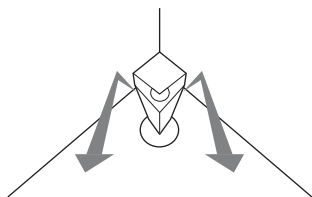

Réglages coin

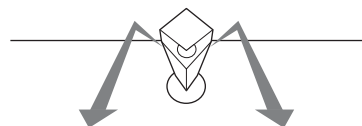

Réglages mur arrière

- Il est recommandé de placer l'appareil à 30 cm - 70 cm d'un coin. À proximité d'un mur, placez-le à 20 cm - 50 cm d'un mur arrière.

* Les effets lumineux représentent l'expansion du son.

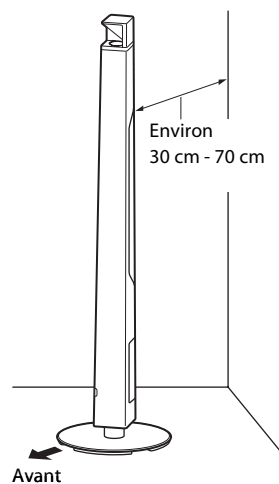

Quelques mots sur ce mode d'emploi

• Opérations

- Le fonctionnement de cet appareil est décrit principalement en utilisant la télécommande.
- L'« iPhone », décrit dans ce manuel peut également faire référence à un « iPod touch » ou à un « iPad ».

• Illustrations

Les illustrations peuvent varier du véritable article représenté.

• Symboles

- ! Signale les précautions à prendre concernant l'utilisation de l'appareil et les limites de ses fonctions.
- ★ Donne des explications supplémentaires permettant une meilleure utilisation.
- 👉 Indique la ou les pages de référence correspondantes.

Nom des pièces

Familiarisez-vous avec toutes les pièces et les fonctions suivantes.

Corps principal

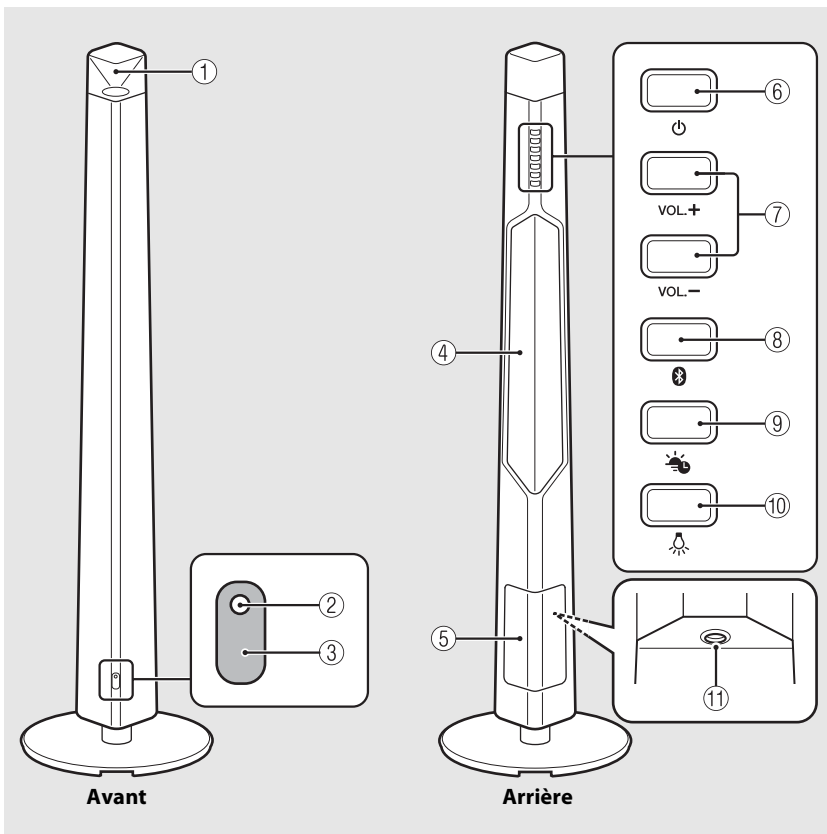

① Enceinte/Lampe avant

② Témoin d'état

S'allume lorsque vous mettez l'appareil sous tension. Clignote lors de la réception d'un signal de fonctionnement ou lorsque l'état de la connexion *Bluetooth* change.

③ Capteur de signal de télécommande (☞ P.6)

④ Enceinte/Lampe arrière

⑤ Couvercle (☞ P.11)

Se détache pour offrir l'accès à la borne AUX IN.

⑥ ⏻ (alimentation) (☞ P.7)

Appuyez sur cette touche pour mettre l'appareil sous ou hors tension.

⑦ VOLUME +/-

Pour régler le volume.

⑧ 📶 (touche/témoin *Bluetooth*) (☞ P.9)

Si vous appuyez sur cette touche : Se connecte à un périphérique *Bluetooth*.

Si vous maintenez cette touche enfoncée : Se déconnecte d'un périphérique *Bluetooth*.

S'allume lorsqu'un périphérique *Bluetooth* est connecté.

⑨ 🕒 (touche/témoin SMART TIMER) (☞ P.12)

Active/Désactive la fonction SMART TIMER.

S'allume lorsque la fonction SMART TIMER est activée.

⑩ 💡 (éclairage) (☞ P.7)

Appuyez sur cette touche pour allumer ou éteindre la lampe avant/arrière.



⑪ AUX IN (☞ P.11)

Se connecte à un périphérique externe via un câble mini-jack stéréo de 3,5 mm disponible dans le commerce.

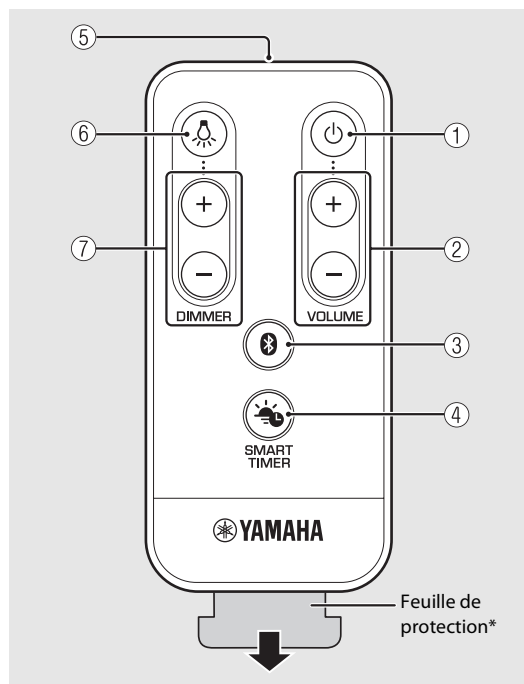
Télécommande



* Retirez la feuille de protection de la télécommande avant d'utiliser l'appareil.

- ①  (alimentation) (☞ P.7)
Appuyez sur cette touche pour mettre l'appareil sous ou hors tension.
- ② **VOLUME +/-**
Pour régler le volume.
- ③  (Bluetooth) (☞ P.9)
Si vous appuyez sur cette touche : Se connecte à un périphérique Bluetooth.
Si vous maintenez cette touche enfoncée : Se déconnecte d'un périphérique Bluetooth.
- ④  (SMART TIMER) (☞ P.12)
Active/Désactive la fonction SMART TIMER.
- ⑤ **Émetteur de signal de commande**
- ⑥  (éclairage) (☞ P.7)
Appuyez sur cette touche pour mettre l'éclairage sous ou hors tension.
- ⑦ **DIMMER +/-** (☞ P.7)
Appuyez sur cette touche pour régler la luminosité de l'éclairage.

Angle/Plage de la télécommande

Pointez la télécommande vers le capteur de signal de télécommande situé sur l'appareil.

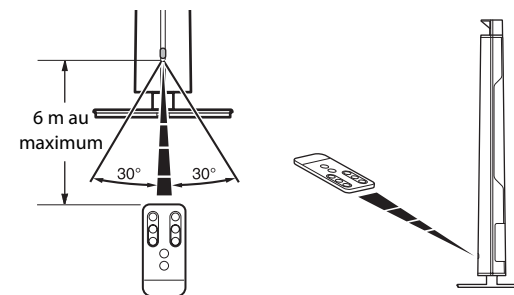

Remplacement de la pile

- Vérifiez la borne « + » de la pile et insérez-la dans le bon sens.
- Tout en poussant la patte de dégagement dans la direction **A**, faites glisser le porte-pile dans la direction **B**.

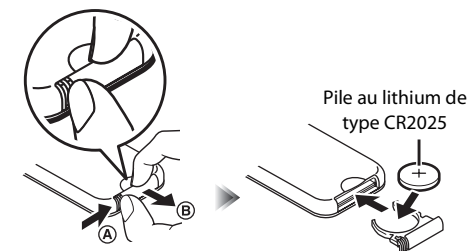

Préparations

Installez l'application « DTA CONTROLLER » de Yamaha et mettez l'appareil sous tension.

Installation de « DTA CONTROLLER »

L'installation de l'application DTA CONTROLLER sur un périphérique mobile, comme un smartphone ou une tablette, vous permet d'utiliser différentes caractéristiques pratiques supplémentaires des systèmes audio de bureau Yamaha.

Fonctions

- Mise sous/hors tension de l'appareil, réglage du volume
- Mise sous/hors tension de l'éclairage, réglage de la luminosité de l'éclairage
- Réglage de la fonction SMART TIMER (☞ P.12)
- Optimisation du son de l'appareil en fonction de la position de placement
- Lecture des morceaux mémorisés sur un iPhone



Le périphérique mobile doit être connecté à l'appareil via *Bluetooth* (☞ P.8).



<http://itunes.com/app/dtacontroller>



(Pour les utilisateurs aux États-Unis)

<https://itunes.apple.com/us/app/dta-controller-us/id549333293?mt=8>

Google Play™



<https://play.google.com/store/apps/details?id=com.yamaha.av.dtacontroller>

* En cas d'échec de l'un de ces accès, recherchez « DTA CONTROLLER » sur l'App Store ou sur Google Play.

Allumage de l'éclairage/Mise sous tension

1 Branchez le câble d'alimentation sur une prise murale.

2 Appuyez sur  pour allumer la lumière.

- Il est possible d'allumer/éteindre l'éclairage même lorsque l'appareil est hors tension.
- Pour régler la luminosité, appuyez sur la touche **DIMMER +/-** de la télécommande (10 étapes).

Appuyez sur  pour mettre l'appareil sous tension.

- L'appareil est prêt à lire de la musique.

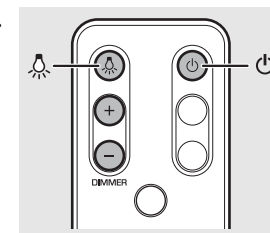





Fonction de mise hors tension automatique

- La fonction de mise hors tension automatique sera activée comme suit (réglage par défaut).
 - L'appareil se met automatiquement hors tension si aucune opération n'a été effectuée depuis plus de 20 minutes et qu'aucun périphérique n'est branché à la borne AUX IN ou via la connexion *Bluetooth*.
 - L'éclairage et l'appareil sont automatiquement coupés si aucune opération n'a été effectuée depuis plus de 24 heures.

Activation/Désactivation de la fonction de mise hors tension automatique

1 Tout en maintenant enfoncée la touche  de l'appareil, branchez le câble d'alimentation sur une prise murale.

2 Maintenez toujours la touche  enfoncée.

- La fonction de mise hors tension automatique commute et les témoins (☞ P.5) clignotent comme suit :
 - La mise hors tension automatique est activée :  
 - La mise hors tension automatique est désactivée :  

Écoute de musique avec la connexion *Bluetooth*

Vous pouvez écouter du son sans fil à partir d'un périphérique compatible *Bluetooth*.

Jumelage d'un périphérique avec l'appareil

Lorsque vous connectez un périphérique *Bluetooth* à l'appareil pour la première fois, ce périphérique doit être enregistré sur l'appareil. Ce processus est appelé « jumelage ». Une fois le jumelage terminé, il est possible d'effectuer une connexion ultérieure en suivant quelques étapes simples.

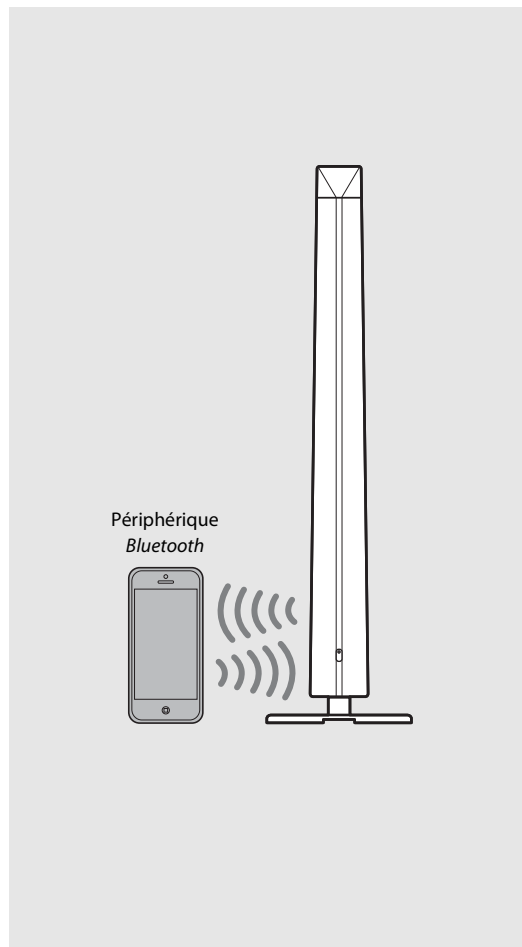
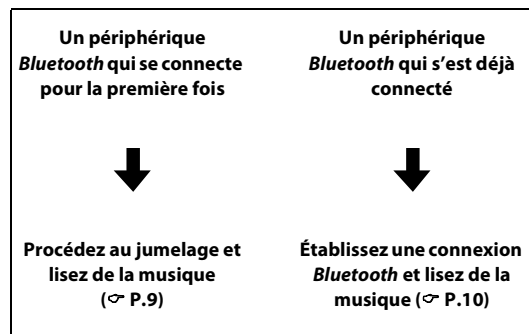



- Si les informations de jumelage d'un périphérique sont supprimées, vous devrez recommencer le jumelage de ce périphérique pour pouvoir le reconnecter.

Jumelage et lecture de musique

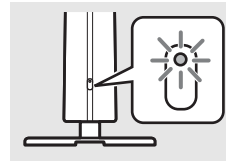

iPhone

- 1 Appuyez sur  pour mettre l'appareil sous tension (☞ P.7).
 - Le témoin d'état s'allume.
- 2 Tapez sur « Réglages » et « Bluetooth » sur votre iPhone pour activer sa fonction *Bluetooth*.
- 3 Dans la liste des connexions du champ « Appareils », tapez sur « LSX-700 Yamaha ».
 - Lorsque le jumelage est réussi, le témoin d'état et le témoin  (☞ P.5) clignotent.
- 4 Lisez de la musique sur votre iPhone.



- Si un autre périphérique est déjà connecté à l'appareil, désactivez cette connexion *Bluetooth* en maintenant la touche  enfoncée, puis procédez au jumelage avec le nouveau périphérique.
- L'opération de jumelage peut varier en fonction de votre iPhone ou de la version du système d'exploitation du périphérique.

Périphérique autre qu'un iPhone

- 1 Appuyez sur  pour mettre l'appareil sous tension (☞ P.7).
 - Le témoin d'état s'allume.
- 2 Activez la fonction *Bluetooth* de votre périphérique.
- 3 Dans le réglage *Bluetooth* du périphérique, sélectionnez « LSX-700 Yamaha ».
 - Lorsque le jumelage est réussi, le témoin d'état et le témoin  (☞ P.5) clignotent.
 - Si le témoin  s'éteint et si le périphérique ne se connecte pas automatiquement l'appareil une fois le jumelage terminé, sélectionnez à nouveau « LSX-700 Yamaha » dans le réglage *Bluetooth* de votre périphérique.
 - Pour plus de détails, consultez le mode d'emploi de votre périphérique.
- 4 Lisez de la musique sur votre périphérique.

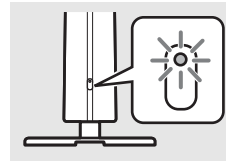



- Si un autre périphérique est déjà connecté à l'appareil, désactivez cette connexion *Bluetooth* en maintenant la touche  enfoncée, puis procédez au jumelage avec le nouveau périphérique.
- Si un code d'accès est nécessaire durant l'opération de jumelage, saisissez le numéro « 0000 ».

Connexion d'un périphérique Bluetooth jumelé et lecture de musique

Si l'appareil est connecté à un autre périphérique via la connexion *Bluetooth*, désactivez cette connexion (voir « Désactivation de la connexion *Bluetooth* » sur la droite) avant la connexion au périphérique cible.

1 Appuyez sur  pour mettre l'appareil sous tension.

2 Établissez la connexion *Bluetooth*.

- **Connexion à partir de l'appareil :**
Appuyez sur .
- **Connexion à partir du périphérique *Bluetooth* :** Activez la fonction *Bluetooth* du périphérique et sélectionnez « LSX-700 Yamaha ».
- Une fois la connexion établie, le témoin d'état clignote et le témoin  de l'appareil s'allume.

3 Lisez de la musique sur le périphérique connecté.

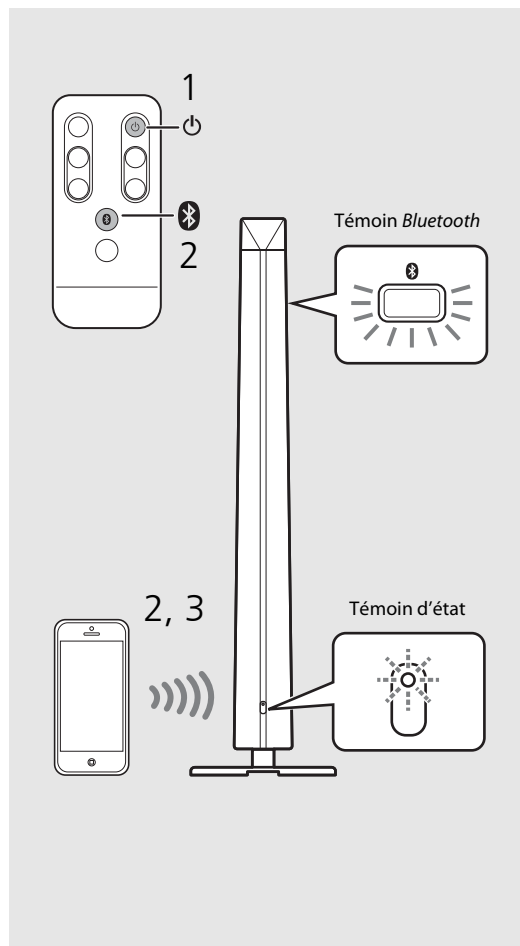



- **Baissez le volume de l'appareil avant de débiter la lecture.** Sinon, le volume de lecture risque d'être trop fort.



- En cas de connexion à partir de l'appareil, ce dernier recherche le dernier périphérique *Bluetooth* connecté. Dans ce cas, assurez-vous que la fonction *Bluetooth* du périphérique est activée.

Désactivation de la connexion *Bluetooth*

- La connexion *Bluetooth* peut être désactivée par l'une ou l'autre des étapes suivantes.
 - Désactivez la fonction *Bluetooth* du périphérique connecté.
 - Maintenez la touche  enfoncée.
- Une fois la connexion *Bluetooth* désactivée, le témoin d'état clignote et le témoin .

Amplificateur

Cette fonction améliore le son numérique compressé en régénérant les éléments musicaux qui se perdent lors de la compression via la connexion *Bluetooth*.

Écoute de sources externes

Cet appareil permet de lire des périphériques externes branchés à la borne AUX IN. Un câble mini-jack stéréo de 3,5 mm disponible dans le commerce (diamètre : 12 mm au maximum) est nécessaire à ce raccordement. **Assurez-vous de mettre l'appareil hors tension en appuyant sur  avant de raccorder le périphérique externe.**

Raccordement d'un périphérique externe

- 1 Retirez le couvercle de l'arrière de l'appareil.
- 2 Faites passer le câble par l'orifice situé en-dessous et faites-le sortir par la partie inférieure du socle.
- 3 Branchez le câble à la borne AUX IN.
- 4 Connectez l'autre extrémité du câble au périphérique externe.

Lecture

- 1 Appuyez sur  pour mettre l'appareil sous tension.
- 2 Lisez le périphérique externe.
 - Pour plus d'informations sur la lecture, consultez le mode d'emploi du périphérique externe.

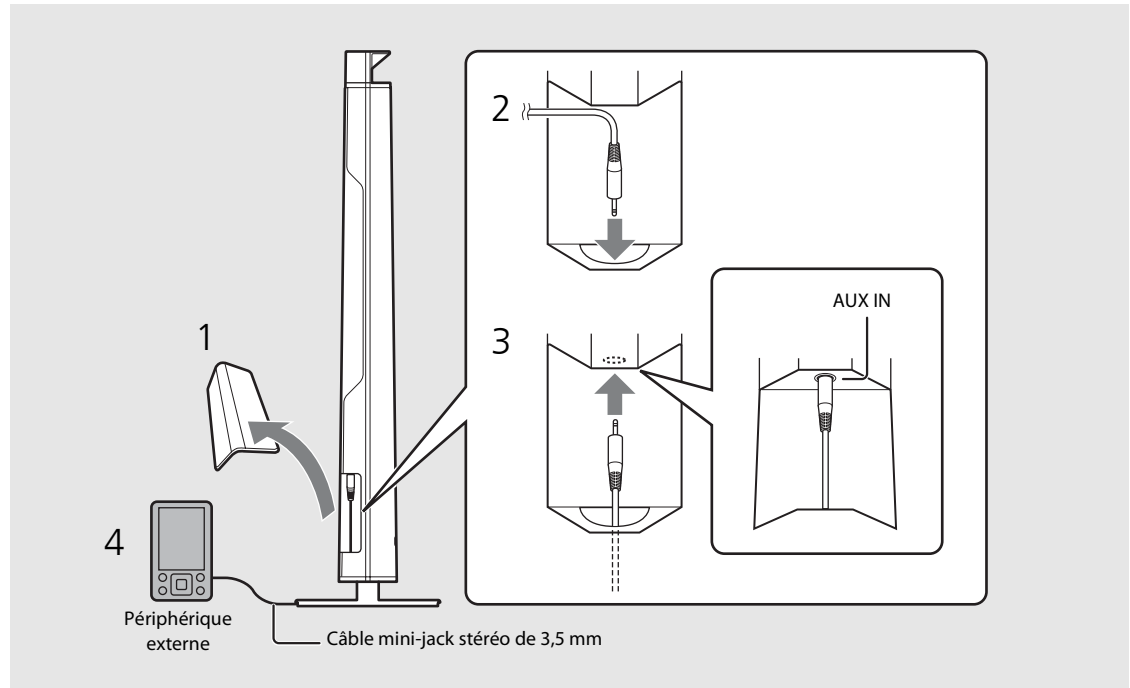

- Baissez le volume de l'appareil et du périphérique externe avant la connexion.



- Si un périphérique Bluetooth et un périphérique externe sont lus, le son de chacun des deux périphériques sera perceptible.

Utilisation du SMART TIMER

Le SMART TIMER vous permet d'allumer l'éclairage avec la luminosité que vous avez définie et de lire votre musique favorite en guise de réveil tous les matins. Vous pouvez également éteindre l'éclairage et arrêter automatiquement la lecture de la musique lorsque vous l'écoutez de votre lit.

Ce que le SMART TIMER peut faire



Minuterie de mise en marche	Minuterie d'arrêt
<ul style="list-style-type: none">• Allumer l'éclairage à une heure précise.• Spécifier la luminosité de l'éclairage.• Lire la musique d'un périphérique connecté à une heure précise.• Spécifier un morceau.• Prérégler le niveau de volume.	<ul style="list-style-type: none">• Éteindre l'éclairage à une heure précise.• Mettre l'appareil hors tension à une heure précise.

Réglage du SMART TIMER

Les réglages du SMART TIMER peuvent être effectués avec un smartphone ou une tablette comportant l'application DTA CONTROLLER (☞ P.7).

- 1 Connectez un périphérique via *Bluetooth* (☞ P.9, 10).
- 2 Lancez le DTA CONTROLLER sur le périphérique et procédez aux réglages du SMART TIMER.
- 3 Synchronisez le SMART TIMER avec l'appareil au moyen du DTA CONTROLLER.
 - Veillez à synchroniser le SMART TIMER avec l'appareil lors de chaque réglage du SMART TIMER.

Activation/Désactivation du SMART TIMER

Appuyez sur la touche  de l'appareil ou sur la touche  de la télécommande.

- Le témoin  s'allume lorsque le SMART TIMER s'active.



- Pour lire un morceau via la connexion *Bluetooth* à une heure précise, il faut que la fonction *Bluetooth* de votre smartphone ou tablette ait été activée. En outre, dans le cas d'un iPhone, ne quittez pas le DTA CONTROLLER pendant des tâches multiples.
- Si un autre périphérique *Bluetooth* est connecté à l'appareil à l'heure que vous avez définie, le morceau que vous avez réglé sur la minuterie de mise en marche ne sera pas lu. Débranchez tout autre périphérique avant l'heure que vous avez définie.



- La minuterie de mise en marche et la minuterie d'arrêt du SMART TIMER ne peuvent être activées/désactivées que par le DTA CONTROLLER.
- Le SMART TIMER ne peut pas être activé/désactivé en appuyant sur la touche  de l'appareil ou de la télécommande si vous ne réglez pas le SMART TIMER à partir du DTA CONTROLLER.

Horloge interne de l'appareil

- L'appareil copie l'heure du DTA CONTROLLER sur son horloge interne lorsqu'un périphérique se connecte à l'appareil via la connexion *Bluetooth*. Le SMART TIMER suit l'horloge interne de l'appareil.
- Le réglage de l'horloge est réinitialisé et SMART TIMER est désactivé si le câble d'alimentation reste débranché de la prise murale pendant environ une semaine.

Guide de dépannage

Reportez-vous au tableau suivant si l'appareil ne fonctionne pas convenablement. Si votre solution n'est pas mentionnée ci-dessous, ou encore si l'action corrective suggérée est sans effet, mettez l'appareil hors tension, débranchez le câble d'alimentation et prenez contact avec votre revendeur ou centre d'entretien Yamaha agréé le plus proche.

Généralités

Anomalies	Causes possibles	Solution
L'appareil se met hors tension peu de temps après la mise sous tension. L'appareil ne fonctionne pas correctement.	Le câble d'alimentation n'est pas branché correctement.	Branchez correctement le câble d'alimentation.
	Cet appareil a été exposé à une forte décharge électrique externe telle que la foudre ou une forte électricité statique.	Mettez l'appareil hors tension et débranchez le câble d'alimentation. Rebranchez-le au bout de 30 secondes environ, puis remettez l'appareil sous tension.
Les enceintes n'émettent aucun son.	Le volume est réduit au minimum.	Augmentez le niveau de volume.
	L'appareil est hors tension.	Mettez l'appareil sous tension et relancez la lecture de la musique.
L'appareil et/ou l'éclairage s'éteint soudainement.	La fonction de mise hors tension automatique est activée.	Mettez l'appareil sous tension (☞ P.7).
	La fonction de mise hors tension automatique est activée. La minuterie d'arrêt du SMART TIMER est réglée.	Mettez l'appareil et/ou l'éclairage sous tension (☞ P.7). Vérifiez le réglage de la minuterie d'arrêt à partir du DTA CONTROLLER.
L'appareil et l'éclairage s'allument soudainement.	La minuterie de mise en marche du SMART TIMER est réglée.	Vérifiez le réglage de la minuterie de mise en marche à partir du DTA CONTROLLER.
Impossible d'activer le SMART TIMER.	Le câble d'alimentation a été débranché pendant plus d'une semaine et les informations de l'horloge se sont effacées.	Réglez le SMART TIMER à partir du DTA CONTROLLER et synchronisez-le avec l'appareil (☞ P.12).
	Le SMART TIMER n'a pas été réglé à partir du DTA CONTROLLER.	
Un appareil numérique ou un équipement à haute fréquence génère un brouillage.	Cet appareil est trop proche de l'équipement numérique ou à haute fréquence.	Éloignez cet appareil de l'équipement concerné.
	Vous utilisez peut-être la télécommande en dehors de sa portée.	Utilisez la télécommande dans son rayon d'action (☞ P.6).
La télécommande ne fonctionne pas correctement, voire pas du tout.	Le capteur de télécommande de cet appareil est peut-être exposé à la lumière directe du soleil ou à une lampe fluorescente à onduleur.	Changez l'orientation de l'éclairage ou de l'appareil, ou encore l'emplacement de l'appareil.
	La pile est peut-être usée.	Remplacez la pile par une neuve (☞ P.6).
	Il y a des obstacles entre le capteur de cet appareil et la télécommande.	Éliminez les obstacles.

Bluetooth

Anomalies	Causes possibles	Solution
Jumelage de l'appareil et d'un périphérique <i>Bluetooth</i> impossible.	L'appareil est hors tension.	Mettez l'appareil sous tension et procédez au jumelage (☞ P.9).
	Un autre périphérique <i>Bluetooth</i> est connecté.	Désactivez la connexion <i>Bluetooth</i> en cours, puis procédez au jumelage du nouveau périphérique.
	Cet appareil et le périphérique sont trop éloignés l'un de l'autre.	Jumelez l'appareil et le périphérique à une distance maximale de 10 m.
	Un appareil à proximité (four à micro-ondes, réseau local sans fil, etc.) émet des signaux de sortie dans la bande de fréquences 2,4 GHz.	Éloignez cet appareil du périphérique qui émet des signaux de radiofréquence.
	Le mot de passe de l'adaptateur <i>Bluetooth</i> , etc. que vous souhaitez jumeler avec cet appareil est différent de « 0000 ».	Utilisez un adaptateur <i>Bluetooth</i> , etc. dont le mot de passe est « 0000 ».
	Le périphérique <i>Bluetooth</i> ne prend pas en charge le profil A2DP.	Procédez au jumelage avec un périphérique prenant en charge le profil A2DP.
Connexion <i>Bluetooth</i> impossible.	L'appareil est hors tension.	Mettez l'appareil sous tension.
	Un autre périphérique <i>Bluetooth</i> est connecté.	Désactivez la connexion <i>Bluetooth</i> en cours, puis ré-établisseez la connexion <i>Bluetooth</i> avec ce périphérique.
	La fonction <i>Bluetooth</i> du périphérique est désactivée.	Activez la fonction <i>Bluetooth</i> du périphérique.
	Les informations de jumelage ont été supprimées.	Renouvelez le jumelage (☞ P.9). Cet appareil peut être jumelé avec huit périphériques. En cas de jumelage avec un neuvième périphérique, les informations de jumelage portant la date de connexion la plus ancienne sont supprimées.
	Cet appareil n'est pas enregistré dans la liste des connexions du périphérique <i>Bluetooth</i> .	Renouvelez le jumelage (☞ P.9).
Absence de son ou interruption du son pendant la lecture.	Le volume du périphérique de connexion est défini à un niveau trop bas.	Augmentez le volume du périphérique de connexion.
	Le périphérique de connexion n'est pas configuré pour envoyer des signaux audio <i>Bluetooth</i> à l'appareil.	Basculez la sortie des signaux audio <i>Bluetooth</i> du périphérique de connexion vers l'appareil.
	La connexion <i>Bluetooth</i> de l'appareil avec le périphérique est désactivée.	Renouvelez les opérations de connexion <i>Bluetooth</i> (☞ P.10).
	Un appareil à proximité (four à micro-ondes, réseau local sans fil, etc.) émet des signaux de sortie dans la bande de fréquences 2,4 GHz.	Éloignez cet appareil du périphérique qui émet des signaux de radiofréquence.
	Cet appareil et le périphérique de connexion sont trop éloignés l'un de l'autre.	Placez le périphérique de connexion à 10 m au maximum de l'appareil.

Caractéristiques techniques

Section Bluetooth

Version de <i>Bluetooth</i>	Ver. 2.1+EDR
Profil pris en charge	A2DP (Advanced Audio Distribution Profile) AVRCP (Audio/Video Remote Control Profile)
Codecs compatibles	SBC, AAC, aptX®
Sortie sans fil	<i>Bluetooth</i> Classe 2
Portée de communication maximale	10 m (sans obstacles)

Section AUX IN

Connecteur d'entrée	Prise mini-jack stéréo de 3,5 mm
---------------------	----------------------------------

Section éclairage (LED*)

Durée de vie	(Flux lumineux inférieur à 70 %) Environ 40 000 heures
Consommation	(Uniquement lorsque l'éclairage est allumé) 9 W

Généralités

Alimentation	230 V CA, 50 Hz
Consommation	Condition de la mise sous tension (la musique est lue et l'éclairage est allumé) : 20 W
	Condition de la mise hors tension (l'éclairage et le SMART TIMER sont éteints et il n'y a aucune connexion <i>Bluetooth</i>) : 0,5 W au maximum
Dimensions (L x H x P)	300 x 1 152 x 300 mm (socle inclus)
Poids	5,5 kg

À compter d'octobre 2013. Les caractéristiques peuvent être modifiées sans préavis.

* La durée de vie estimée de l'éclairage LED est d'environ 40 000 heures.

Ce chiffre est basé sur la durée la plus courte, c'est-à-dire jusqu'à ce que l'éclairage ait atteint la fin de sa vie ou avant que le flux lumineux ne chute en dessous de 70 % du flux d'origine. Notez toutefois que la durée estimée de 40 000 heures n'est pas garantie.

Made for



« Made for iPod », « Made for iPhone » et « Made for iPad » signifient qu'un accessoire électronique a été conçu pour se raccorder spécifiquement à un iPod, un iPhone ou un iPad et a été certifié par le

développeur pour répondre aux normes de performance d'Apple.

Apple n'est pas responsable du bon fonctionnement de ce périphérique ou de sa conformité aux normes de sécurité et à la réglementation en vigueur.

Notez que l'utilisation de cet accessoire avec un iPod, un iPhone ou un iPad peut avoir un effet néfaste sur ses fonctions de liaison sans fil.

iPad, iPhone, iPod et iPod touch sont des marques d'Apple Inc., déposées aux États-Unis et dans d'autres pays.

Bluetooth

- *Bluetooth* est une technologie permettant d'établir des communications sans fil entre des appareils dans un rayon d'environ 10 mètres dans la bande de fréquences 2,4 GHz, une bande qui peut être utilisée sans licence.
- *Bluetooth* est une marque déposée de *Bluetooth* SIG utilisée par Yamaha conformément à un accord de licence.

Gestion des communications Bluetooth

- La bande 2,4 GHz utilisée par les périphériques compatibles *Bluetooth* est une bande radio partagée par de nombreux types d'équipement. Bien que les périphériques compatibles *Bluetooth* fassent appel à une technologie permettant de minimiser l'influence d'autres équipements qui utilisent la même bande radio, une telle influence peut réduire la vitesse ou la distance des communications voire, dans certains cas, interrompre les communications.
- La vitesse de transfert du signal et la distance à laquelle il est possible d'établir une communication diffèrent selon la distance entre les périphériques qui communiquent, la présence d'obstacles, les ondes radio et le type d'équipement.
- Yamaha ne garantit pas toutes les connexions sans fil entre cet appareil et les périphériques compatibles *Bluetooth*.

aptX® est une marque commerciale de CSR.

Android™

Android et Google Play sont des marques commerciales de Google, Inc.

Inhalt

Einleitung.....4

- Mitgeliefertes Zubehör.....4
- Aufstellen der Einheit.....4
- Über dieses Handbuch.....4

Bezeichnungen der Teile.....5

- Hauptgehäuse.....5
- Fernbedienung.....6

Vorbereitungen.....7

- Installieren von „DTA CONTROLLER“.....7
- Einschalten der Beleuchtung/des Geräts.....7

Wiedergeben von Musik über eine *Bluetooth*-Verbindung.....8

- Koppeln eines Geräts mit der Einheit.....8
- Durchführen der Kopplung und Wiedergeben der Musik.....9
- Verbinden eines gekoppelten *Bluetooth*-Geräts und Wiedergeben von Musik.....10
- ★ Beenden der *Bluetooth*-Verbindung.....10

Wiedergabe von externen Quellen.....11

- Anschließen eines externen Geräts.....11
- Wiedergabe.....11

Verwenden des SMART TIMER.....12

- Einstellen des SMART TIMER.....12
- Aktivieren/Deaktivieren des SMART TIMER.....12

Problembehebung.....13

Technische Daten.....15



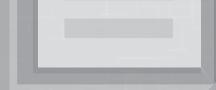
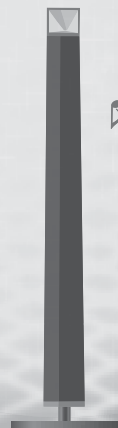

Hochwertiger Klang mit einfacher Bedienung

Plug-and-Play-Anschluss Ihrer Mobilgeräte
für verbesserten Klang.8, 11

Praktische Fernbedienung über Ihr
Mobilgerät.7

Eine Fusion aus Musik und Licht

Beginnen Sie Ihren Tag mit dem richtigen Licht und der richtigen Musik.
Wachen Sie in angenehmer Atmosphäre mit Ihrem Lieblingslied auf.12

Tauchen Sie am Ende des Tages in eine beruhigende
Atmosphäre aus sanfter Beleuchtung und Musik ein.7

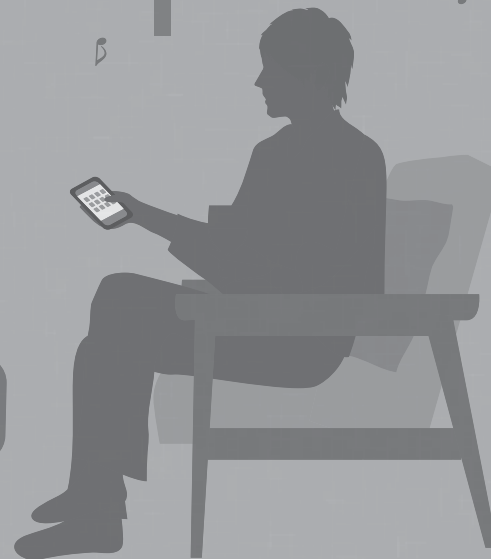
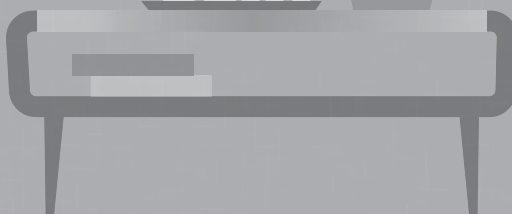

Einleitung

Überprüfen Sie den Inhalt des Pakets und lesen Sie sich diese Anleitung aufmerksam durch.

Mitgeliefertes Zubehör



Netz kabel

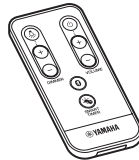

Fernbedienung

Verwenden Sie die folgenden Gegenstände zum Zusammenbauen des Ständers. Informationen zum Zusammenbau des Ständers finden Sie in der separaten „Montageanleitung“.

- Sockel
- Schraube (M5)
- Kabelklemme

Aufstellen der Einheit

Diese Einheit nutzt die Reflexion in Ecken oder an der rückwärtigen Wand, um die Ton- und Lichtausgabe zu verstärken.

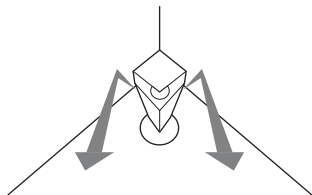

Aufstellung in einer Ecke

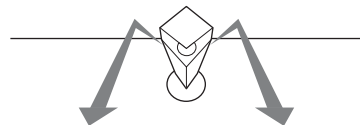

Aufstellung nahe einer Wand

- Es wird empfohlen, die Einheit 30 cm - 70 cm von einer Ecke entfernt aufzustellen. Wenn Sie das Gerät in der Nähe einer Wand aufstellen, halten Sie einen Abstand von 20 cm - 50 cm zur rückwärtigen Wand ein.

* Die Lichteffekte stellen die Ausbreitung des Klangs dar.

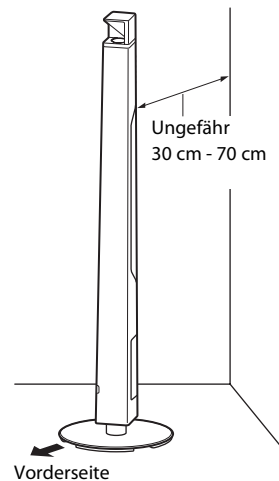

Über dieses Handbuch

• Bedienung

- Die Bedienung dieses Geräts wird primär mit der Fernbedienung beschrieben.
- Die Bezeichnung „iPhone“ in dieser Anleitung kann sich auch auf den „iPod touch“ oder das „iPad“ beziehen.

• Abbildungen

Die Abbildungen können vom aktuellen Produkt abweichen.

• Symbole

- ! Zeigt Vorsichtsmaßnahmen und Funktionsbeschränkungen für das Gerät an.
- ★ Zeigt zusätzliche Erklärungen zur besseren Bedienung an.
- ☞ Verweist auf die entsprechende(n) Referenzseite(n).

Bezeichnungen der Teile

Machen Sie sich mit allen Teilen und den Funktionen vertraut.

Hauptgehäuse

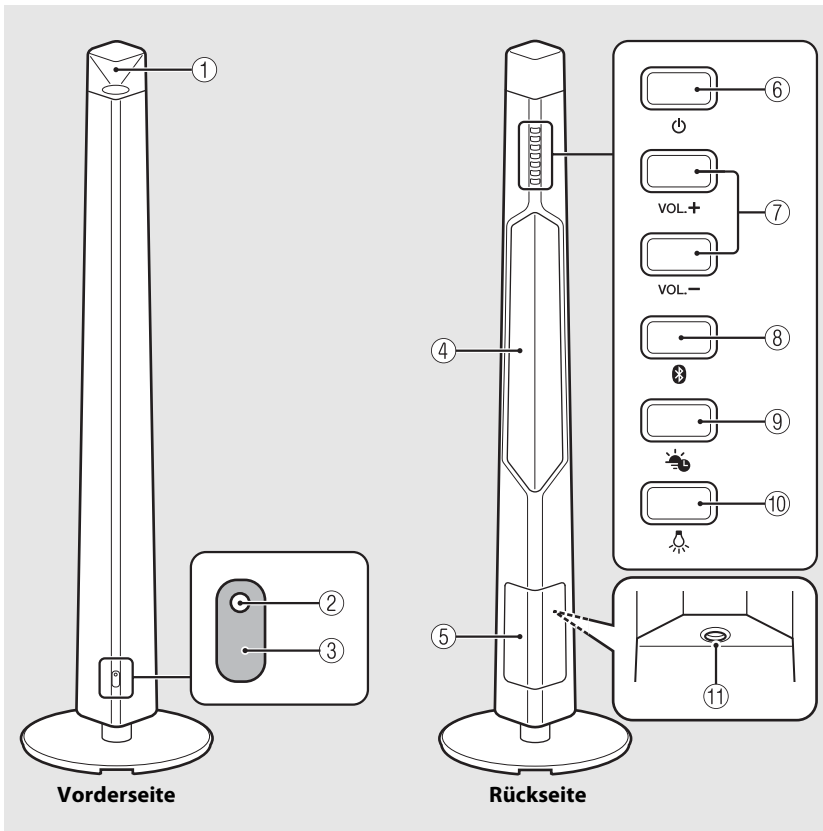

① Beleuchtung/Lautsprecher an der Vorderseite

② Statusanzeige

Leuchtet, wenn das Gerät eingeschaltet ist. Blinkt, wenn ein Bediensignal empfangen wird oder wenn sich der Status der *Bluetooth*-Verbindung ändert.

③ Fernbedienungssignal-Sensor (☞ S.6)

④ Beleuchtung/Lautsprecher an der Rückseite

⑤ Abdeckung (☞ S.11)

Lösen Sie die Abdeckung, um Zugang zum AUX IN-Anschluss zu erhalten.

⑥ ⏻ (Netztaaste) (☞ S.7)

Drücken Sie diese Taaste, um das Gerät ein- oder auszuschalten.

⑦ VOLUME +/-

Steuert die Lautstärke.

⑧ (Bluetooth-Taaste/-Anzeige) (☞ S.9)

Drücken: Stellt eine Verbindung zu einem *Bluetooth*-Gerät her.

Gedrückt halten: Trennt die Verbindung zu einem *Bluetooth*-Gerät.
Leuchtet, wenn eine Verbindung zu einem *Bluetooth*-Gerät besteht.

⑨ (SMART TIMER-Taaste/-Anzeige) (☞ S.12)

Aktiviert/deaktiviert den SMART TIMER.

Leuchtet, während der SMART TIMER aktiviert ist.

⑩ (Beleuchtung) (☞ S.7)

Drücken Sie diese Taaste, um die Beleuchtung an der Vorder-/Rückseite ein- oder auszuschalten.



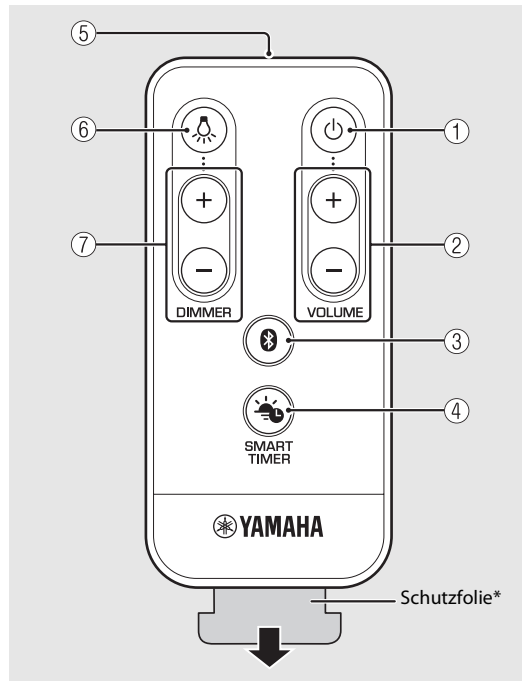

⑪ AUX IN (☞ S.11)

Stellen Sie eine Verbindung zu einem externen Gerät über ein im Handel erhältliches 3,5-mm-Stereo-Miniklinkenkabel her.

Fernbedienung



* Entfernen Sie die Schutzfolie vor der Verwendung aus der Fernbedienung.

- ①  **(Netzaste)** (☞ S.7)
Drücken Sie diese Taste, um das Gerät ein- oder auszuschalten.
- ② **VOLUME +/-**
Steuert die Lautstärke.
- ③  **(Bluetooth)** (☞ S.9)
Drücken: Stellt eine Verbindung zu einem *Bluetooth*-Gerät her.
Gedrückt halten: Trennt die Verbindung zu einem *Bluetooth*-Gerät.
- ④  **(SMART TIMER)** (☞ S.12)
Aktiviert/deaktiviert den SMART TIMER.
- ⑤ **Fernbedienungssignal-Sender**
- ⑥  **(Beleuchtung)** (☞ S.7)
Drücken Sie diese Taste, um die Beleuchtung ein- oder auszuschalten.
- ⑦ **DIMMER +/-** (☞ S.7)
Drücken Sie diese Taste, um die Helligkeit der Beleuchtung anzupassen.

Winkel/Reichweite der Fernbedienung

Richten Sie die Fernbedienung auf den Fernbedienungssignal-Sensor am Gerät.

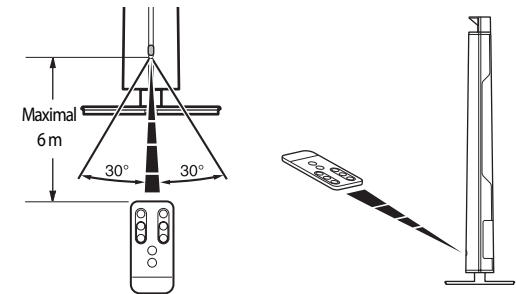

Austauschen der Batterie

- Beachten Sie den Pol „+“ der Batterie und legen Sie sie richtig herum ein.
- Schieben Sie den Batteriehalter in Richtung **Ⓑ**, während Sie die Entriegelungslasche in Richtung **Ⓐ** drücken.

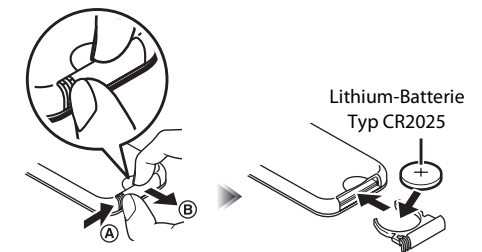

Vorbereitungen

Installieren Sie Yamahas Anwendung „DTA CONTROLLER“ und schalten Sie das Gerät ein.

Installieren von „DTA CONTROLLER“

Durch die Installation der Anwendung DTA CONTROLLER auf einem Mobilgerät, wie einem Smartphone oder Tablet, können Sie verschiedene zusätzliche praktische Funktionen der Desktop-Audiosysteme von Yamaha nutzen.

Funktionen

- Ein-/Ausschalten des Geräts, Anpassen der Lautstärke
- Ein-/Ausschalten der Beleuchtung, Anpassen der Helligkeit der Beleuchtung
- Einstellen des SMART TIMER (☞ S.12)
- Optimieren des Geräteklangs basierend auf der Aufstellungsposition
- Wiedergeben der auf einem iPhone gespeicherten Titel



Das Mobilgerät muss mit dem Gerät über *Bluetooth* verbunden sein (☞ S.8).



<http://itunes.com/app/dtacontroller>



(Für Benutzer in den USA)

<https://itunes.apple.com/us/app/dta-controller-us/id549333293?mt=8>

Google Play™



<https://play.google.com/store/apps/details?id=com.yamaha.av.dtacontroller>

* Wenn Sie keinen Zugriff auf eine dieser Optionen erhalten, suchen Sie nach „DTA CONTROLLER“ im App Store oder Google Play.

Einschalten der Beleuchtung/des Geräts

1 Stecken Sie das Netzkabel in die Netzsteckdose.

2 • Drücken Sie , um die Beleuchtung einzuschalten.

- Die Beleuchtung kann auch dann ein-/ausgeschaltet werden, wenn das Gerät ausgeschaltet ist.
- Um die Helligkeit anzupassen, drücken Sie die Taste **DIMMER +/-** auf der Fernbedienung (10 Stufen).

• Drücken Sie , um das Gerät einzuschalten.

- Das Gerät ist für die Musikwiedergabe bereit.

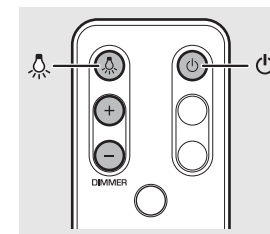



Automatische Ausschaltfunktion

- Die automatische Ausschaltfunktion wird wie folgt aktiviert (Standardeinstellung).
 - Das Gerät schaltet sich automatisch aus, wenn länger als 20 Minuten lang keine Bedienung vorgenommen wurde und kein Gerät an AUX IN oder über eine *Bluetooth*-Verbindung angeschlossen ist.
 - Die Beleuchtung und das Gerät werden automatisch ausgeschaltet, wenn länger als 24 Stunden keine Bedienung durchgeführt wurde.

Aktivieren/Deaktivieren der automatischen Ausschaltfunktion

1 Stecken Sie das Netzkabel in eine Steckdose, während Sie  am Gerät gedrückt halten.

2 Halten Sie  weiter gedrückt.

- Die automatische Ausschaltfunktion schaltet sich um und die Anzeigen (☞ S.5) blinken wie folgt:
 - Die automatisch Ausschaltfunktion ist aktiviert: 
 - Die automatisch Ausschaltfunktion ist deaktiviert: 

Wiedergeben von Musik über eine *Bluetooth*-Verbindung

Sie können kabellos über ein *Bluetooth*-kompatibles Gerät Musik hören.

■ Koppeln eines Geräts mit der Einheit

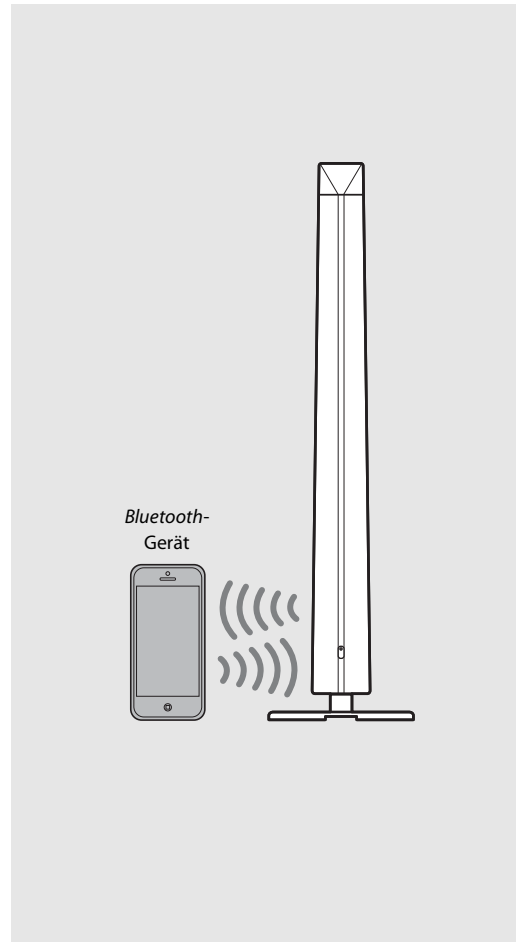
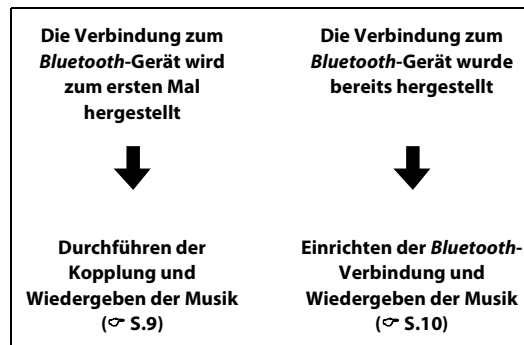

Wenn Sie ein *Bluetooth*-Gerät zum ersten Mal mit der Einheit verbinden, muss das Gerät bei der Einheit registriert werden. Dieser Prozess wird als „Kopplung“ bezeichnet. Wenn die Kopplung abgeschlossen ist, können nachfolgende Verbindungen mit einigen einfachen Schritten hergestellt werden.





- Wenn die Kopplungsinformationen für ein Gerät gelöscht werden, müssen Sie die Kopplung dieses Geräts erneut durchführen, um die Verbindung wieder herzustellen.

Durchführen der Kopplung und Wiedergeben der Musik

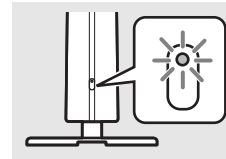

iPhone

- 1 Drücken Sie , um das Gerät einzuschalten (☞ S.7).
 - Die Statusanzeige leuchtet.
- 2 Tippen Sie auf „Einstellungen“ und „Bluetooth“ auf dem iPhone, um die *Bluetooth*-Funktion zu aktivieren.
- 3 Tippen Sie in der Verbindungsliste im Feld „Geräte“ auf „LSX-700 Yamaha“.
 - Wenn die Kopplung erfolgreich ist, blinken die Statusanzeige und die Anzeige  (☞ S.5).
- 4 Geben Sie Musik auf Ihrem iPhone wieder.



- Wenn bereits ein anderes Gerät mit der Einheit verbunden ist, beenden Sie diese *Bluetooth*-Verbindung, indem Sie  gedrückt halten, und führen Sie dann die Kopplung mit dem neuen Gerät durch.
- Der Kopplungsvorgang kann abhängig von Ihrem iPhone oder der Version des Gerätebetriebssystems abweichen.

Bei einem anderen Gerät als einem iPhone

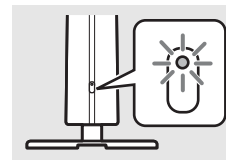

- 1 Drücken Sie , um das Gerät einzuschalten (☞ S.7).
 - Die Statusanzeige leuchtet.
- 2 Aktivieren Sie die *Bluetooth*-Funktion Ihres Geräts.
- 3 Wählen Sie in der *Bluetooth*-Einstellung des Geräts die Option „LSX-700 Yamaha“.
 - Wenn die Kopplung erfolgreich ist, blinken die Statusanzeige und die Anzeige  (☞ S.5).
 - Wenn die -Anzeige erlischt und das Gerät nach Abschluss der Kopplung keine Verbindung zur Einheit herstellt, wählen Sie erneut „LSX-700 Yamaha“ in der *Bluetooth*-Einstellung des Geräts.
 - Ausführliche Informationen finden Sie in der Bedienungsanleitung des Geräts.
- 4 Geben Sie Musik auf dem Gerät wieder.



- Wenn bereits ein anderes Gerät mit der Einheit verbunden ist, beenden Sie diese *Bluetooth*-Verbindung, indem Sie  gedrückt halten, und führen Sie dann die Kopplung mit dem neuen Gerät durch.
- Wenn während des Kopplungsvorgangs ein Passcode erforderlich ist, geben Sie die Nummer „0000“ ein.

1 Verbinden eines gekoppelten Bluetooth-Geräts und Wiedergeben von Musik

Wenn das Gerät über eine *Bluetooth*-Verbindung mit einem anderen Gerät verbunden ist, beenden Sie diese Verbindung (siehe „Beenden der *Bluetooth*-Verbindung“ rechts), bevor Sie eine Verbindung mit dem Zielgerät herstellen.

- 1 Drücken Sie , um das Gerät einzuschalten.
- 2 Führen Sie die *Bluetooth*-Verbindung durch.
 - **Verbinden über die Einheit:** Drücken Sie .
 - **Verbinden über das *Bluetooth*-Gerät:** Aktivieren Sie die *Bluetooth*-Funktion beim Gerät und wählen Sie „LSX-700 Yamaha“.
 - Wenn die Verbindung eingerichtet ist, blinkt die Statusanzeige und die -Anzeige an der Einheit leuchtet.
- 3 Geben Sie Musik auf dem angeschlossenen Gerät wieder.

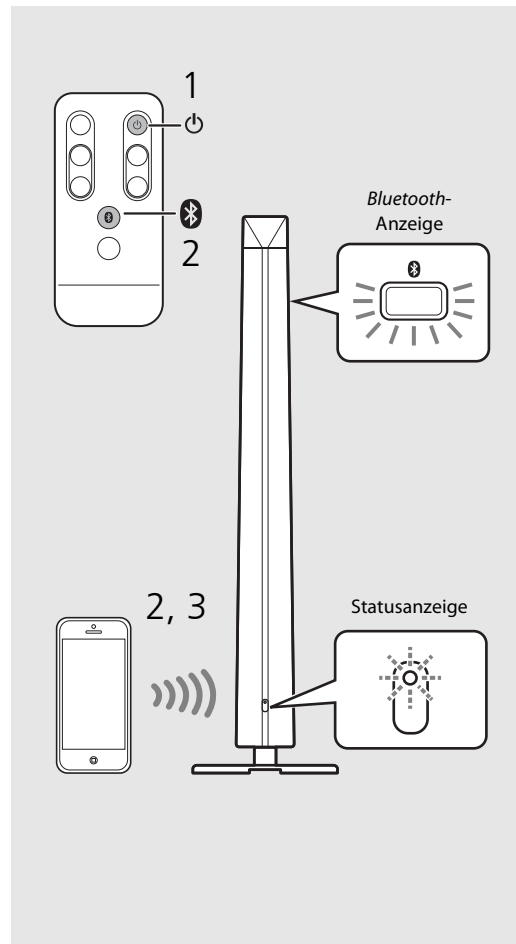



- **Senken Sie die Lautstärke der Einheit vor der Wiedergabe.** Andernfalls ist die Wiedergabelautstärke möglicherweise zu laut.



- Wenn Sie eine Verbindung über die Einheit herstellen, sucht die Einheit nach dem *Bluetooth*-Gerät, das zuletzt verbunden war. Stellen Sie in diesem Fall sicher, dass die *Bluetooth*-Funktion des Geräts aktiviert ist.

Beenden der *Bluetooth*-Verbindung

- Die *Bluetooth*-Verbindung kann durch einen der folgenden Schritte beendet werden.
 - Deaktivieren Sie die *Bluetooth*-Funktion beim verbundenen Gerät.
 - Halten Sie  gedrückt.
- Wenn die *Bluetooth*-Verbindung beendet wurde, blinkt die Statusanzeige und die Anzeige  erlischt.

Musikverstärker

Diese Funktion verstärkt den Ton komprimierter digitaler Tonquellen, indem musikalische Elemente re-generiert werden, die bei der Komprimierung über die *Bluetooth*-Verbindung verloren gehen.

Wiedergabe von externen Quellen

Diese Einheit ermöglicht die Wiedergabe von externen Geräten, die an den AUX IN-Anschluss angeschlossen sind. Ein handelsübliches 3,5-mm-Stereo-Miniklinkenkabel (Durchmesser: maximal 12 mm) wird für diese Verbindung benötigt. **Achten Sie darauf, dass Sie das Gerät über  ausschalten, bevor Sie das externe Gerät anschließen.**

■ Anschließen eines externen Geräts

- 1 Entfernen Sie die Abdeckung an der Rückseite der Einheit.
- 2 Führen Sie das Kabel durch die Aussparung darunter und ziehen Sie es an der Unterseite des Sockels heraus.
- 3 Schließen Sie das Kabel an den AUX IN-Anschluss an.
- 4 Schließen Sie das andere Ende des Kabels an das externe Gerät an.

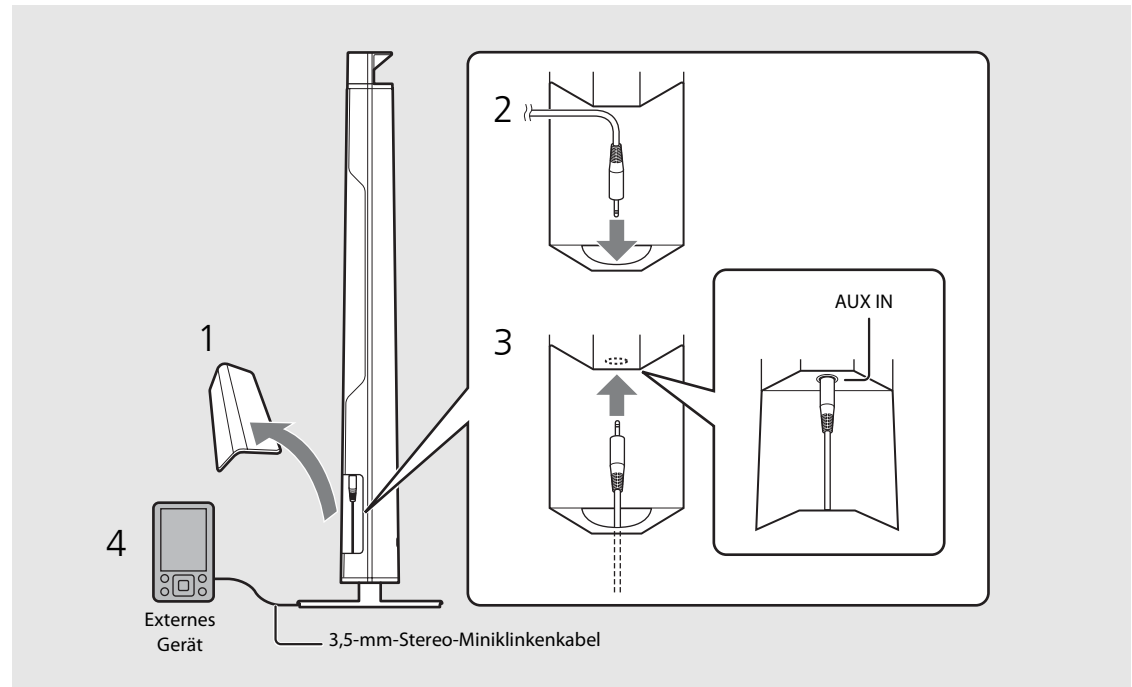

■ Wiedergabe

- 1 Drücken Sie , um das Gerät einzuschalten.
- 2 Starten Sie die Wiedergabe am externen Gerät.
 - Ausführliche Informationen zur Wiedergabe finden Sie in der Bedienungsanleitung im Lieferumfang des externen Geräts.



- Senken Sie die Lautstärke des Geräts und des externen Geräts vor der Verbindung.



- Wenn sowohl ein *Bluetooth*-Gerät als auch ein externes Gerät wiedergegeben werden, ist der Ton von beiden Geräten zu hören.

Verwenden des SMART TIMER

Mit dem SMART TIMER können Sie die Beleuchtung mit der eingestellten Helligkeit einschalten und Ihre Lieblingsmusik jeden Morgen als Aufwach-Timer wiedergeben. Sie können die Beleuchtung auch ausschalten und die Musikwiedergabe automatisch stoppen, wenn Sie im Bett Musik hören.

Was mit dem SMART TIMER möglich ist

Einschalt-Timer	Ausschalt-Timer
<ul style="list-style-type: none">• Einschalten der Beleuchtung zur eingestellten Zeit.• Festlegen der Helligkeit der Beleuchtung.• Wiedergeben der Musik von einem angeschlossenen Gerät zur eingestellten Zeit.• Auswählen eines Titels.• Einstellen des Lautstärkepegels.	<ul style="list-style-type: none">• Ausschalten der Beleuchtung zur eingestellten Zeit.• Ausschalten der Einheit zur eingestellten Zeit.



- Um einen Titel über eine *Bluetooth*-Verbindung zu einer eingestellten Zeit wiederzugeben, muss die *Bluetooth*-Funktion Ihres Smartphones oder Tablet aktiviert sein. Im Fall eines iPhone dürfen Sie außerdem beim Multitasking DTA CONTROLLER nicht schließen.
- Wenn ein anderes *Bluetooth*-Gerät zum Zeitpunkt der Einrichtung mit der Einheit verbunden ist, wird der Titel, den Sie als Einschalt-Timer eingestellt haben, nicht wiedergegeben. Trennen Sie mögliche andere Geräte vor der eingestellten Zeit.

Einstellen des SMART TIMER

SMART TIMER-Einstellungen können mit einem Smartphone oder Tablet vorgenommen werden, auf denen die Anwendung DTA CONTROLLER (☞ S.7) installiert ist.

- 1 Schließen Sie ein Gerät über die *Bluetooth*-Verbindung an (☞ S.9, 10).
- 2 Starten Sie DTA CONTROLLER auf dem Gerät und nehmen Sie die SMART TIMER-Einstellungen vor.
- 3 Synchronisieren Sie den SMART TIMER mit der Einheit über DTA CONTROLLER.
 - Achten Sie darauf, dass Sie den SMART TIMER jedes Mal mit der Einheit synchronisieren, wenn Sie eine SMART TIMER-Einstellung vornehmen.





- Der Einschalt- und Ausschalt-Timer des SMART TIMER können nur über DTA CONTROLLER aktiviert/deaktiviert werden.
- Der SMART TIMER kann nicht durch Betätigen von  an der Einheit oder auf der Fernbedienung aktiviert/deaktiviert werden, wenn Sie den SMART TIMER nicht über DTA CONTROLLER einstellen.

Innere Uhr der Einheit

- Die Einheit kopiert die Uhrzeit von DTA CONTROLLER in die innere Uhr der Einheit, wenn ein Gerät über eine *Bluetooth*-Verbindung mit der Einheit verbunden ist. Der SMART TIMER folgt der inneren Uhr der Einheit.
- Die Uhreinstellung wird zurückgesetzt und SMART TIMER wird deaktiviert, wenn das Netzkabel ungefähr eine Woche lang von der Netzsteckdose getrennt ist.

Aktivieren/Deaktivieren des SMART TIMER

Drücken Sie  an der Einheit oder  auf der Fernbedienung.

- Die -Anzeige leuchtet, wenn der SMART TIMER aktiviert ist.

Problembhebung

Schlagen Sie in der nachfolgenden Tabelle nach, wenn das Gerät nicht richtig funktionieren sollte. Falls keine Lösung in der nachfolgenden Tabelle aufgeführt ist, oder wenn die Anweisungen nicht helfen, schalten Sie das Gerät aus, ziehen Sie den Netzstecker, und wenden Sie sich an den nächsten autorisierten Yamaha-Fachhändler oder -Kundendienst.

Allgemeines

Problem	Ursache	Lösung
Das Gerät schaltet sich kurz nach dem Einschalten wieder aus. Das Gerät funktioniert nicht richtig.	Das Netzkabel ist nicht ordnungsgemäß angeschlossen.	Schließen Sie das Netzkabel fest an.
	Das Gerät war einem starken Stromschlag ausgesetzt, wie zum Beispiel einem Blitz oder starker statischer Elektrizität.	Schalten Sie das Gerät aus und trennen Sie das Netzkabel. Schließen Sie es nach ungefähr 30 Sekunden wieder an und schalten Sie es dann wieder ein.
Die Lautsprecher geben keinen Ton aus.	Die Lautstärke ist extrem gering eingestellt.	Erhöhen Sie die Lautstärke.
	Das Gerät ist ausgeschaltet.	Schalten Sie das Gerät ein und geben Sie die Musik erneut wieder.
	Die automatische Ausschaltfunktion ist aktiviert.	Schalten Sie das Gerät ein (☞ S.7).
Das Gerät und/oder die Beleuchtung schalten sich plötzlich aus.	Die automatische Ausschaltfunktion ist aktiviert.	Schalten Sie das Gerät und/oder die Beleuchtung ein (☞ S.7).
	Der Ausschalt-Timer des SMART TIMER ist einstellt.	Überprüfen Sie die Einstellung des Ausschalt-Timers über DTA CONTROLLER.
Das Gerät und die Beleuchtung schalten sich plötzlich ein.	Der Einschalt-Timer des SMART TIMER ist eingestellt.	Überprüfen Sie die Einstellung des Einschalt-Timers über DTA CONTROLLER.
SMART TIMER lässt sich nicht einschalten.	Das Netzkabel war länger als eine Woche getrennt und die Uhrinformationen wurden gelöscht.	Stellen Sie SMART TIMER über DTA CONTROLLER ein und synchronisieren Sie es mit dem Gerät (☞ S.12).
	SMART TIMER wurde nicht über DTA CONTROLLER eingestellt.	
Es treten Rauschinterferenzen von Digital- oder Hochfrequenzgeräten auf.	Dieses Gerät befindet sich zu nah an Digital- oder Hochfrequenzgeräten.	Stellen Sie dieses Gerät weiter entfernt von solchen Geräten auf.
	Die Fernbedienung wird möglicherweise außerhalb der Reichweite betätigt.	Bedienen Sie die Fernbedienung innerhalb des Betriebsbereichs (☞ S.6).
Die Fernbedienung funktioniert nicht oder funktioniert nicht ordnungsgemäß.	Möglicherweise ist der Fernbedienungssensor an diesem Gerät direktem Sonnen- oder starken Lichtquellen, wie einer wechselgerichteten Leuchtstofflampe, ausgesetzt.	Ändern Sie die Ausrichtung der Lampe oder des Geräts oder den Aufstellungsort des Geräts.
	Möglicherweise ist die Batterie entladen.	Tauschen Sie die Batterien gegen neue aus (☞ S.6).
	Es befinden sich Hindernisse zwischen dem Sensor dieses Geräts und der Fernbedienung.	Entfernen Sie die Hindernisse.

Bluetooth

Problem	Ursache	Lösung
Die Einheit lässt sich nicht mit dem Bluetooth-Gerät koppeln.	Die Einheit wird ausgeschaltet.	Schalten Sie die Einheit ein und führen Sie die Kopplung durch (☞ S.9).
	Es ist ein weiteres Bluetooth-Gerät angeschlossen.	Beenden Sie die aktuelle Bluetooth-Verbindung und führen Sie die Kopplung mit dem neuen Gerät durch.
	Die Einheit und das Gerät stehen zu weit voneinander entfernt.	Koppeln Sie die Einheit und das Gerät innerhalb eines Abstands von 10 m.
	In der Nähe befindet sich ein Gerät (Mikrowellenofen, WLAN usw.), das Signale im 2,4-GHz-Frequenzbereich ausgibt.	Stellen Sie das Gerät weiter entfernt von dem Gerät auf, das Radiofrequenzsignale abgibt.
	Ein Bluetooth-Adapter usw., den Sie mit der Einheit koppeln möchten, hat einen anderen Passcode als „0000“.	Verwenden Sie einen Bluetooth-Adapter usw., dessen Passcode „0000“ ist.
	Das Bluetooth-Gerät unterstützt kein A2DP.	Führen Sie die Kopplung mit einem Gerät durch, das A2DP unterstützt.
Es kann keine Bluetooth-Verbindung hergestellt werden.	Die Einheit wird ausgeschaltet.	Schalten Sie das Gerät ein.
	Es ist ein weiteres Bluetooth-Gerät angeschlossen.	Beenden Sie die aktuelle Bluetooth-Verbindung und richten Sie dann wieder eine Bluetooth-Verbindung mit diesem Gerät ein.
	Die Bluetooth-Funktion des Geräts ist deaktiviert.	Aktivieren Sie die Bluetooth-Funktion des Geräts.
	Die Kopplungsinformationen wurden gelöscht.	Führen Sie die Kopplung erneut durch (☞ S.9). Diese Einheit kann mit acht Geräten gekoppelt werden. Wenn ein neuntes Gerät gekoppelt wird, werden die Kopplungsinformationen mit dem ältesten Datum gelöscht.
	Diese Einheit wird nicht in der Bluetooth-Verbindungsliste des Geräts registriert.	Führen Sie die Kopplung erneut durch (☞ S.9).
Es wird kein Ton ausgegeben oder der Ton wird während der Wiedergabe unterbrochen.	Die Lautstärke des verbundenen Geräts ist zu niedrig.	Erhöhen Sie die Lautstärke des verbundenen Geräts.
	Das verbindende Gerät ist nicht auf die Übertragung von Bluetooth-Audiosignalen an die Einheit eingestellt.	Aktivieren Sie die Ausgabe von Bluetooth-Audiosignalen des verbindenden Geräts an diese Einheit.
	Die Bluetooth-Verbindung zwischen der Einheit und dem Gerät wurde getrennt.	Führen Sie den Bluetooth-Verbindungsvorgang erneut durch (☞ S.10).
	In der Nähe befindet sich ein Gerät (Mikrowellenofen, WLAN usw.), das Signale im 2,4-GHz-Frequenzbereich ausgibt.	Stellen Sie das Gerät weiter entfernt von dem Gerät auf, das Radiofrequenzsignale abgibt.
	Die Einheit und das zu verbindende Gerät stehen zu weit voneinander entfernt.	Stellen Sie das zu verbindende Gerät innerhalb von 10 m zur Einheit auf.

Technische Daten

Bluetooth-Abschnitt

Bluetooth-Version	Version 2.1+EDR
Unterstütztes Profil	A2DP (Advanced Audio Distribution Profile) AVRCP (Audio/Video Remote Control Profile)
Kompatible Codecs	SBC, AAC, aptX®
Drahtlosausgang	Bluetooth Klasse 2
Maximale Kommunikationsreichweite	10 m (ohne Hindernisse)

AUX IN-Abschnitt

Eingangsbuchse	3,5-mm-Stereo-Miniklinkenbuchse
----------------	---------------------------------

Beleuchtungs-Abschnitt (LED*)

Nutzungsdauer	(Lichtstrom unter 70 %) Ungefähr 40.000 Stunden
Leistungsaufnahme	(Bei aktivierter Beleuchtung) 9 W

Allgemeines

Netzspannung/-frequenz	230 V Wechselspannung, 50 Hz
Leistungsaufnahme	Einschaltbedingung (Musik wird wiedergegeben und die Beleuchtung ist eingeschaltet): 20 W
	Ausschaltbedingung (Beleuchtung und SMART TIMER sind deaktiviert und es besteht keine Bluetooth-Verbindung): maximal 0,5 W
Abmessungen (B x H x T)	300 x 1.152 x 300 mm (einschließlich sockel)
Gewicht	5,5 kg

Stand Oktober 2013. Technische Daten können ohne Ankündigung geändert werden.

* Die geschätzte Nutzungsdauer der LED-Beleuchtung liegt bei ungefähr 40.000 Stunden. Diese Zahl basiert auf dem kleineren Wert entweder der Dauer, bis die Beleuchtung erschöpft ist, oder der Dauer, bevor der Lichtstrom unter 70 % des ursprünglichen Werts fällt. Beachten Sie aber, dass die geschätzten 40.000 Stunden Dauer nicht garantiert werden.



„Made for iPod“, „Made for iPhone“ und „Made for iPad“ bedeuten, dass ein elektronisches Zubehör speziell konstruiert ist, sodass es entsprechend mit einem iPod, iPhone oder iPad verbunden werden

kann, und vom Entwickler zertifiziert wurde, um die Standards von Apple zu erfüllen.

Apple ist nicht verantwortlich für den Betrieb dieses Geräts oder dessen Einhaltung der Sicherheitsstandards und -vorschriften.

Bitte beachten Sie, dass die Verwendung dieses Zubehörs mit iPod, iPhone oder iPad die drahtlose Übertragungsleistung beeinträchtigen kann.

iPad, iPhone, iPod und iPod touch sind in den USA und anderen Ländern eingetragene Warenzeichen von Apple Inc.

Bluetooth

- *Bluetooth* ist eine Technologie zur drahtlosen Kommunikation zwischen Geräten innerhalb eines Bereichs von ungefähr 10 m, die das 2,4-GHz-Frequenzband verwendet, ein Band, das ohne Lizenz verwendet werden kann.
- *Bluetooth* ist ein eingetragenes Markenzeichen von *Bluetooth SIG* und wird von Yamaha gemäß der Lizenzvereinbarung verwendet.

Handhabung von Bluetooth-Kommunikationen

- Das von *Bluetooth*-kompatiblen Geräten verwendete 2,4-GHz-Band ist ein Frequenzband, das von vielen Gerätearten verwendet wird. *Bluetooth*-kompatible Geräte verwenden zwar eine Technologie, welche die Einflüsse anderer Komponenten, die das gleiche Frequenzband verwenden, minimiert, aber solche Einflüsse können die Kommunikationsgeschwindigkeit oder die -entfernung reduzieren und in einigen Fällen die Kommunikation unterbrechen.
- Die Geschwindigkeit der Signalübertragung und die Entfernung, in welcher eine Kommunikation möglich ist, variiert abhängig von der Entfernung zwischen den kommunizierenden Geräten, dem Vorhandensein von Hindernissen, den Bedingungen der Funkwellen und der Art des Geräts.
- Yamaha garantiert nicht alle drahtlosen Verbindungen zwischen dieser Einheit und Geräten, die mit der *Bluetooth*-Funktion kompatibel sind.

aptX® ist ein Warenzeichen von CSR.

Android™

Android und Google Play sind Marken von Google, Inc.

Innehåll

Introduktion.....4

Medföljande tillbehör.....4

Placera enheten.....4

Om den här bruksanvisningen.....4

Delarnas namn.....5

Huvudenhet.....5

Fjärrkontroll.....6

Förberedelser.....7

Installera "DTA CONTROLLER".....7

Slå på på belysningen/strömmen.....7

Lyssna på musik via *Bluetooth*-anslutning.....8

Para ihop en enhet med enheten.....8

Utför ihopparring och spela upp musik.....9

Ansluta en ihopparad *Bluetooth*-enhet och spela upp musik.....10

✦ Avbryta *Bluetooth*-anslutningen.....10

Lyssna på externa källor.....11

Ansluta en extern enhet.....11

Spela upp.....11

Använda SMART TIMER.....12

Ställa in SMART TIMER.....12

Aktivera/avaktivera SMART TIMER.....12

Felsökning.....13

Tekniska data.....15



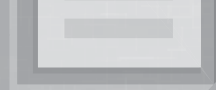
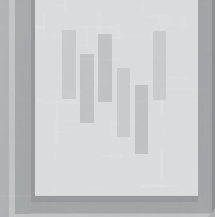
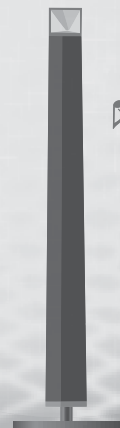

Högkvalitativt ljud med enkel användning

Plug and play-bekvämligheten hos dina mobila enheten med utökat ljud.8, 11

Bekväm fjärrstyrning från din mobila enhet.7

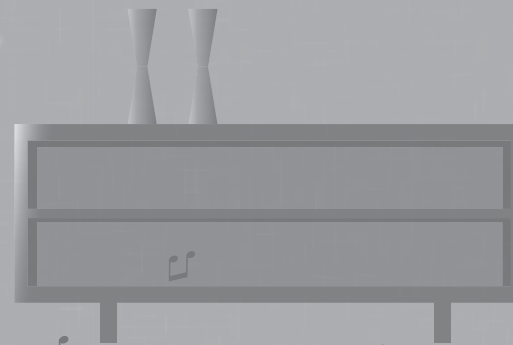

En fusion av musik och belysning

Börja dagen med rätt belysning och på rätt ton.
Vakna till din favoritlåt i en komfortabel omgivning.12

Vid dagens slut kan du omge dig med en helande
stämning av mjuk belysning och ljud.7

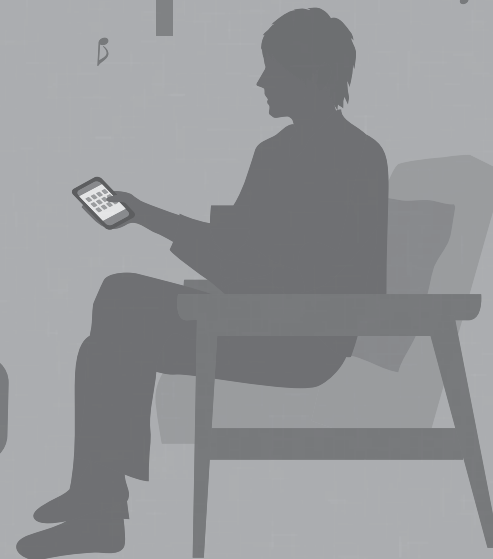

Introduktion

Kontrollera förpackningens innehåll och läs denna bruksanvisning noga.

Medföljande tillbehör



Strömkabel



Fjärrkontroll

Använd följande delar för att montera stället. Läs den separata "Monteringsanvisning" för information om hur du monterar stället.

- Sockel
- Skruv (M5)
- Kabelklämma

Placera enheten

Den här enheten använder hörn- eller bakväggsreflektioner för att utöka ljudet och ljuset.

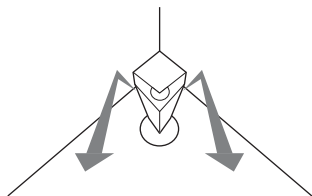

Hörnplacering

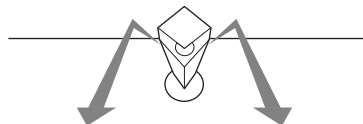

Nära väggplacering

- Det rekommenderas att du placerar enheten 30 cm - 70 cm från ett hörn. När du placerar den vid en vägg ska den placeras 20 cm - 50 cm från bakväggen.

* Ljuseffekten återspeglar ljudexpansionen.

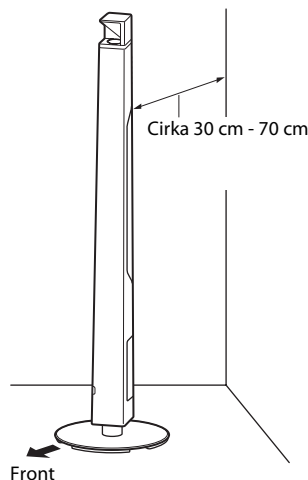

Om den här bruksanvisningen

• Styrning

- Enhetens hantering beskrivs huvudsakligen med hjälp av fjärrkontrollen.
- Begreppet "iPhone" i denna bruksanvisning kan även hänvisa till "iPod touch" och "iPad".

• Illustrationerna

Illustrationerna kan skilja sig från den verkliga produkten.

• Symboler

- ! Anger varningar som bör iaktas vid användning av receivern samt begränsningar i funktioner.
- ★ Anger extra förklaringar som hjälper dig att använda enheten bättre.
- 👉 Anger motsvarande referenssida(or).

Delarnas namn

Bekanta dig med alla delar och funktioner.

Huvudenhet

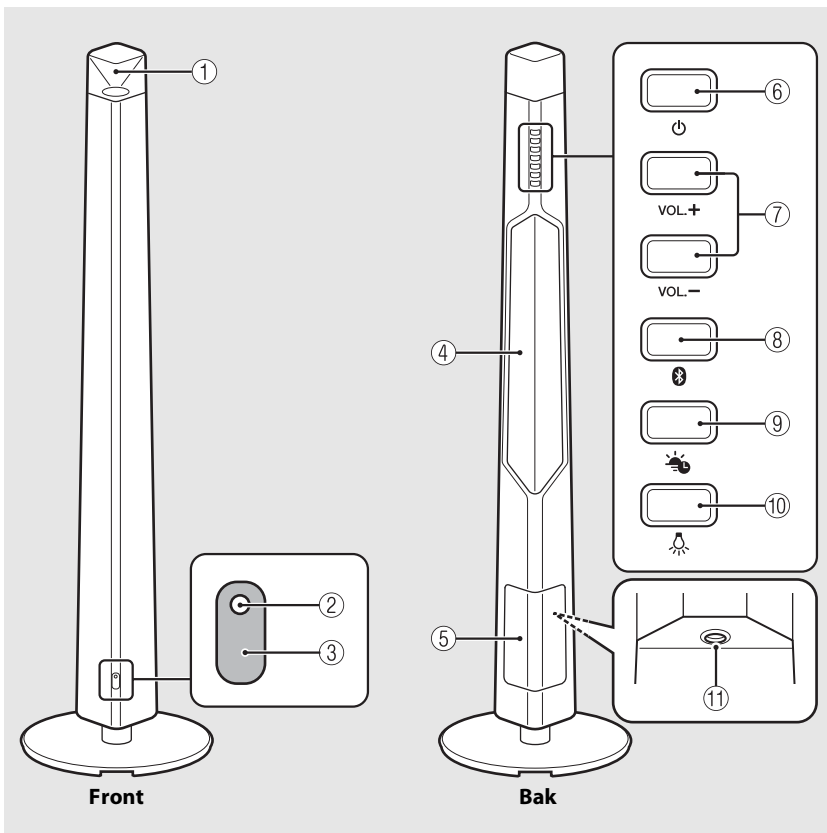

① **Frontbelysning/högtalare**

② **Statusindikator**

Tänds när enheten slås på. Blinkar när en styrningssignal tas emot eller när statusen för Bluetooth-anslutningen ändras.

③ **Fjärrkontrollsignalsensor** (↔ S.6)

④ **Bakbelysning/högtalare**

⑤ **Kåpa** (↔ S.11)

Tas loss för åtkomst till AUX IN-terminalen.

⑥ **⏻ (Ström)** (↔ S.7)

Tryck på för slå på eller stänga av enheten.

⑦ **VOLUME +/-**

Styr volymen.

⑧ **📶 (Bluetooth-knapp/indikator)** (↔ S.9)

Tryck på : ansluts till en Bluetooth-enhet.

Håll ned : kopplas bort från en Bluetooth-enhet.

Tänds när en Bluetooth-enhet är ansluten.

⑨ **🕒 (SMART TIMER-knapp/indikator)** (↔ S.12)

Aktiverar/avaktiverar SMART TIMER.

Tänds medan SMART TIMER är aktiverad.

⑩ **💡 (Belysning)** (↔ S.7)

Tryck på för slå på eller stänga av front-/bakbelysningen.

⑪ **AUX IN** (↔ S.11)

Ansluts till en extern enhet vanlig 3,5 mm-stereokabel med miniplugg.

Fjärrkontroll

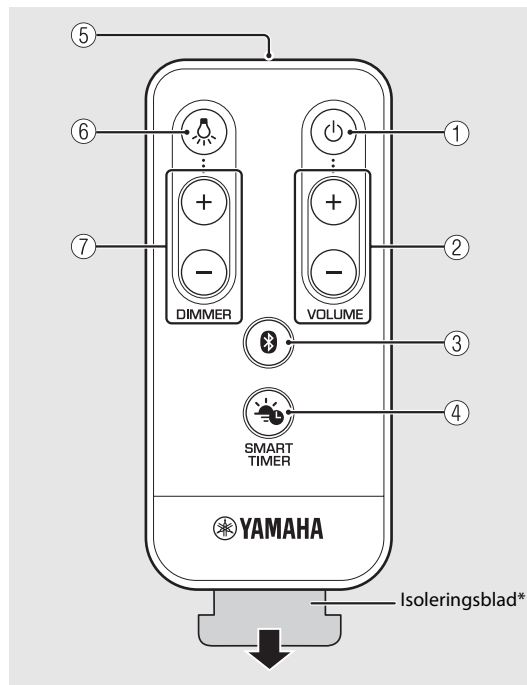

* Ta bort isoleringsbladet i fjärrkontrollen innan användning.

- ① **(Ström)** (☞ S.7)
Tryck på för slå på eller stänga av enheten.
- ② **VOLUME +/-**
Styr volymen.
- ③ **(Bluetooth)** (☞ S.9)
Tryck på : ansluts till en Bluetooth-enhet.
Håll ned: kopplas bort från en Bluetooth-enhet.
- ④ **(SMART TIMER)** (☞ S.12)
Aktiverar/avaktiverar SMART TIMER.
- ⑤ **Fjärrkontrollsignalsändare**
- ⑥ **(Belysning)** (☞ S.7)
Tryck på för slå på eller stänga av belysningen.
- ⑦ **DIMMER +/-** (☞ S.7)
Tryck för att justera belysningens ljusstyrka.

Fjärrkontrollens vinkel/räckvidd

Rikta fjärrkontrollen mot fjärrkontrollsensorn på enheten.

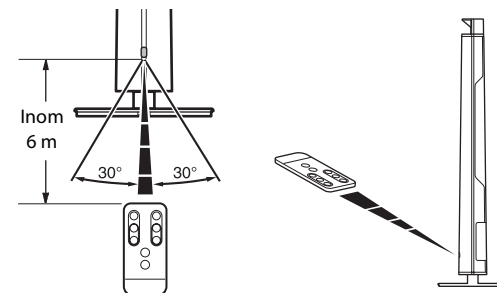

Byta batteriet

- Kontrollera batteriets polaritet ("+") och sätt i det i rätt riktning.
- Tryck frigöringsfliken i riktningen **A** och skjut sedan ut batterihållaren i riktningen **B**.

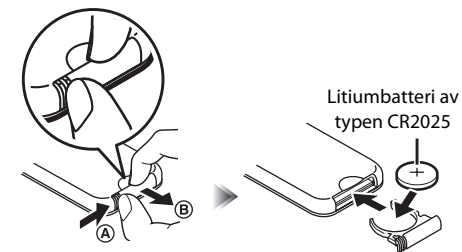

Förberedelser

Installera Yamahas app "DTA CONTROLLER" och slå på enheten.

Installera "DTA CONTROLLER"

Om du installerar appen DTA CONTROLLER på en mobil enhet, t.ex. en smartphone eller surfplatta, får du tillgång till många olika praktiska funktioner i Yamahas stationära ljudsystem.

Funktioner

- Slå på/stänga av enheter, justera volymen
- Slå på/stänga av belysningen, justera belysningens ljusstyrka
- Ställa in SMART TIMER (☞ S.12)
- Optimera enhetens ljud baserad på placeringen
- Spela upp låtar lagrade på en iPhone



Den mobila enheten måste vara ansluten till enheten via *Bluetooth*-anslutning (☞ S.8).



<http://itunes.com/app/dtacontroller>



(För användare i USA)

<https://itunes.apple.com/us/app/dta-controller-us/id549333293?mt=8>

Google Play™



<https://play.google.com/store/apps/details?id=com.yamaha.av.dtacontroller>

* Om det inte går att använda någon av dessa länkar söker du efter "DTA CONTROLLER" på App Store eller Google Play.

Slå på belysningen/strömmen

1 Anslut nätkabeln till ett eluttag.

2 • Tryck på  för att slå på belysningen.

- Belysningen kan slås på/stängas av även när enhetens ström är av.
- Om du vill justera ljusstyrkan trycker du på knappen **DIMMER +/-** på fjärrkontrollen (10 steg).

• Tryck på  för att slå på enheten.

- Enheten är redo att spela upp musik.

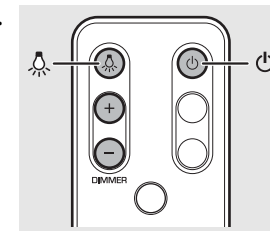



★ Funktion för automatisk avstängning

- Funktionen för automatisk avstängning aktiveras enligt följande (standardinställning).
 - Enheten stängs av automatiskt om ingen åtgärd utförts på mer än 20 minuter och ingen enhet är ansluten till AUX IN eller via *Bluetooth*-anslutning.
 - Belysningen och enheten stängs av automatiskt om ingen åtgärd har utförts på mer än 24 timmar.

Aktivera/avaktivera funktionen för automatisk avstängning

1 Håll ned  på enheten och anslut nätkabeln till ett eluttag.

2 Håll  nedtryckt.

- Funktionen för automatisk avstängning växlar och indikatorerna (☞ S.5) blinkar enligt följande:
 - Automatisk avstängning är aktiverad: 
 - Automatisk avstängning är avaktiverad: 

Lyssna på musik via *Bluetooth*-anslutning

Du kan lyssna på ljud trådlöst från en *Bluetooth*-kompatibel enhet.

Para ihop en enhet med enheten

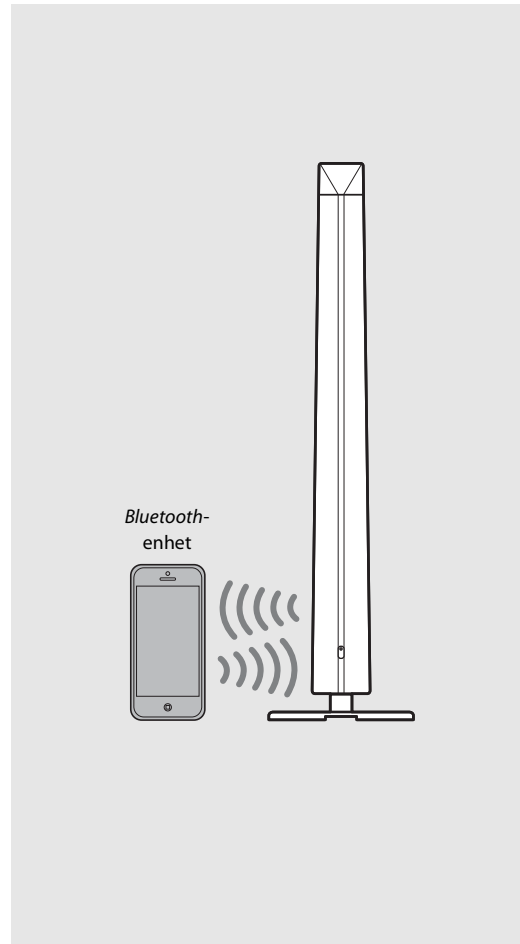
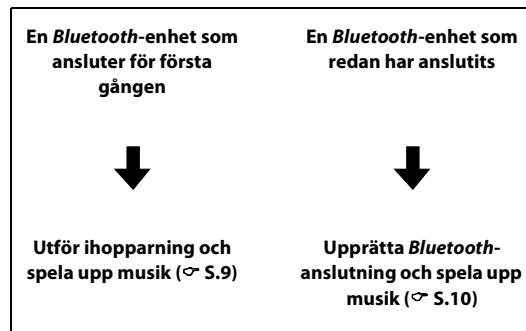

När du ansluter en *Bluetooth*-enhet till den här enheten för första gången måste enheten registreras på den här enheten. Denna process kallas "ihopparring". När ihopparringen är slutförd kan efterföljande anslutning göras med några enkla steg.





- Om ihopparringsinformationen för en enhet tas bort måste du utföra ihopparring för den enheten igen för att ansluta till den igen.

Utför ihopparning och spela upp musik

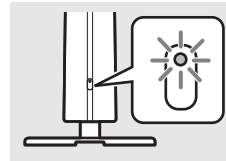

iPhone

- 1 Tryck på  för att slå på enheten (☞ S.7).
 - Statusindikatorn tänds.
- 2 Tryck på "Inställningar" och "Bluetooth" på din iPhone för att slå på dess *Bluetooth*-funktion.
- 3 I anslutningslistan i fältet "Enheter" trycker du på "LSX-700 Yamaha".
 - När ihopparningen lyckats blinkar statusindikatorn och -indikatorn (☞ S.5).
- 4 Spela upp musik på din iPhone.



- Om en annan enhet redan är ansluten till den här enheten avbryter du den *Bluetooth*-anslutningen genom att hålla ned  och utför sedan ihopparning med den nya enheten.
- I hoppningsåtgärden kan skilja sig beroende på din iPhone eller version av enhets-OS.

En annan enhet än iPhone

- 1 Tryck på  för att slå på enheten (☞ S.7).
 - Statusindikatorn tänds.
- 2 Slå på *Bluetooth*-funktionen på din enhet.
- 3 I *Bluetooth*-inställningen på enheten väljer du "LSX-700 Yamaha".
 - När ihopparningen lyckats blinkar statusindikatorn och -indikatorn (☞ S.5).
 - Om -indikatorn slocknar och enheten inte ansluts till den här enheten automatiskt efter slutför ihopparning, väljer du "LSX-700 Yamaha" igen i *Bluetooth*-inställningen på den här enheten.
 - För mer information, se enhetens bruksanvisning.
- 4 Spela upp musik på din enhet.

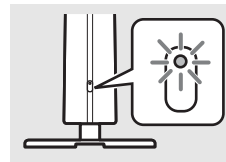

- Om en annan enhet redan är ansluten till den här enheten avbryter du den *Bluetooth*-anslutningen genom att hålla ned  och utför sedan ihopparning med den nya enheten.
- Om en lösenkod krävs under ihopparningsåtgärden anger du numret "0000".

1 Ansluta en ihopparad Bluetooth-enhet och spela upp musik

Om enheten är ansluten till en annan enhet via Bluetooth-anslutning, avbryter du den anslutningen (se "Avbryta Bluetooth-anslutningen" till höger) innan du ansluter målenheten.

1 Tryck på  för att slå på enheten.

2 Utför Bluetooth-anslutning.

- **Anslutning från enheten:** Tryck på .
- **Anslutning från Bluetooth-enheten:** slå på Bluetooth-funktionen på enheten och välj "LSX-700 Yamaha".
- När anslutningen har upprättats blinkar statusindikatorn och -indikatorn på enheten tänds.

3 Spela upp musik på den anslutna enheten.

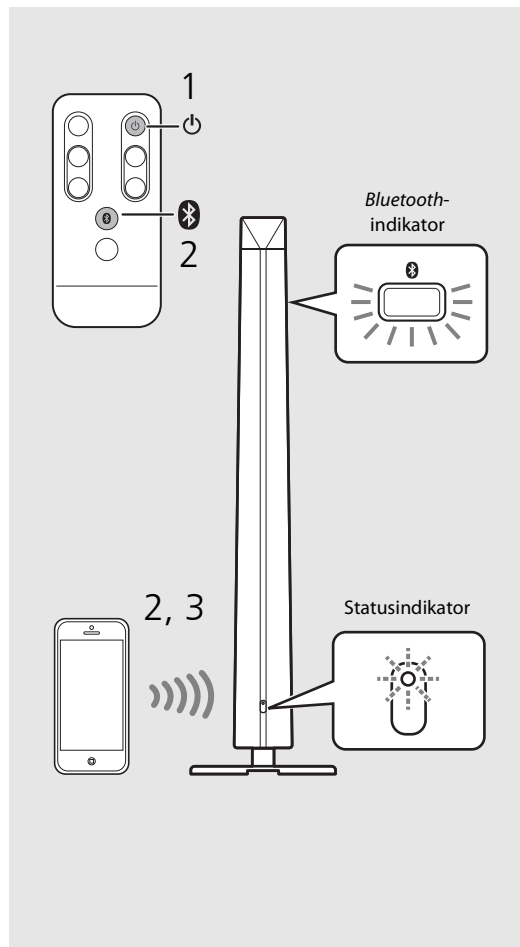



- **Sänk volymen på enheten innan uppspelning.** Annars kan uppspelningsvolymen bli alltför hög.



- Om du ansluter från enheten söker enheten efter den Bluetooth-enhet som anslöts den senaste gången. I det här fallet ser du till att enhetens Bluetooth-funktion är påslagen.

Avbryta Bluetooth-anslutningen

- Bluetooth-anslutningen kan avbrytas på något av följande sätt.
 - Stäng av Bluetooth-funktionen på den anslutna enheten.
 - Håll ned .
- När Bluetooth-anslutningen avbryts blinkar statusindikatorn och -indikatorn slocknar.

Musikförbättrare

Den här funktionen förbättrar ljudet i komprimerade digitala format genom att återskapa musikelement som gått förlorade genom komprimering via Bluetooth-anslutning.

Lyssna på externa källor

Den här enheten kan spela upp externa enheter anslutna till AUX IN-terminalen. En vanlig 3,5 mm-stereokabel med miniplugg (diameter: 12 mm eller mindre) krävs för denna anslutning. **Se till att stänga av enheten genom att trycka på  innan du ansluter den externa enheten.**

► Ansluta en extern enhet

- 1 Ta bort kåpan på enhetens baksida.
- 2 För in kabeln genom hålet på undersidan och dra ut den genom sockelns botten.
- 3 Anslut kabeln till AUX IN-terminalen.
- 4 Anslut den andra änden av kabeln till den externa enheten.

► Spela upp

- 1 Tryck på  för att slå på enheten.
- 2 Spela upp den externa enheten.

- Mer information om uppspelning finns i den bruksanvisning som medföljde den externa enheten.

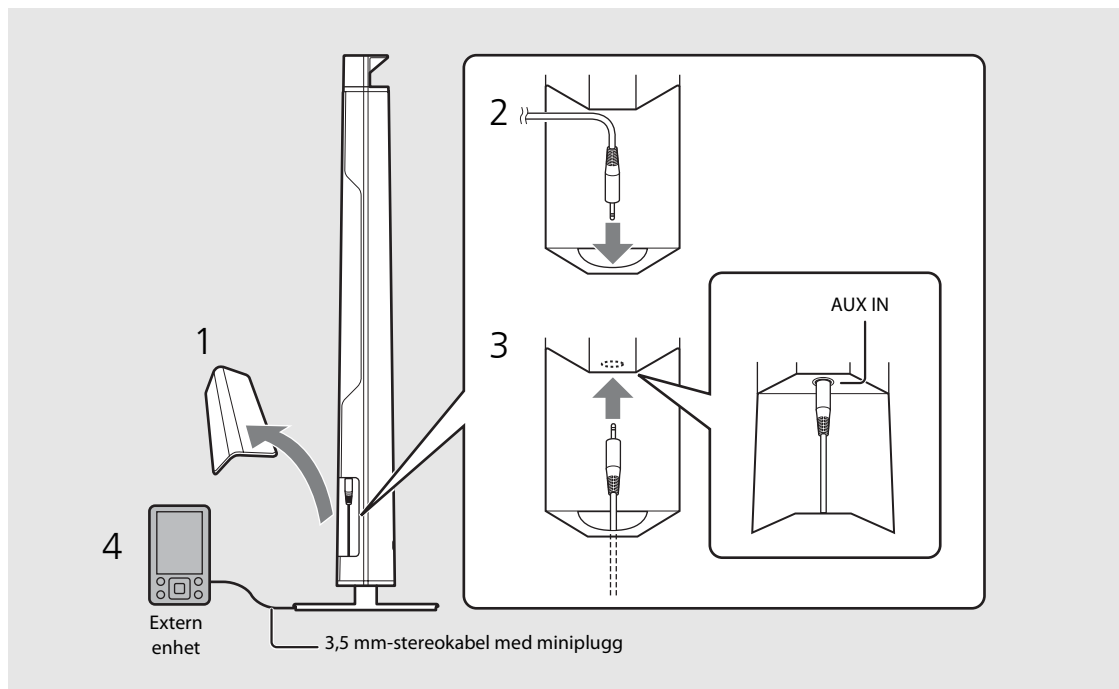

- Sänk volymen på enheten och den externa enheten innan anslutning.



- Om både en *Bluetooth*-enhet och den externa enheten spelas upp, hörs ljudet från båda enheterna.

Använda SMART TIMER

Med SMART TIMER kan du slå på belysningen med den ljusstyrka du ställer in och spela upp din favoritmusik som uppvakningstimer varje morgon. Du kan också stänga av belysningen och stoppa musikuppspelningen automatiskt medan du ligger i sängen och lyssnar på musik.

Vad SMART TIMER kan göra



Påslagningstimer	Avstängningstimer
<ul style="list-style-type: none">• Slå på belysningen vid en angiven tidpunkt.• Ange belysningens ljusstyrka.• Spela upp musiken från en ansluten enhet vid en angiven tidpunkt.• Ange en låt.• Förinställ volymnivån.	<ul style="list-style-type: none">• Stäng av belysningen vid en angiven tidpunkt.• Stäng av strömmen vid en angiven tidpunkt.

Ställa in SMART TIMER

SMART TIMER-inställningar kan utföras med en smartphone eller surfplatta som har DTA CONTROLLER-appen (☞ S.7) installerad.

- 1 Anslut en enhet via *Bluetooth*-anslutning (☞ S.9, 10).
- 2 Starta DTA CONTROLLER på enheten och gör SMART TIMER-inställningar.
- 3 Synkronisera SMART TIMER med enheten via DTA CONTROLLER.
 - Se till att synkronisera SMART TIMER med enheten varje gång du utför SMART TIMER-inställningen.

Aktivera/avaktivera SMART TIMER

Tryck på  på enheten eller  på fjärrkontrollen.

- -indikatorn tänds när SMART TIMER är aktiverad.



- Om du vill spela upp en låt via *Bluetooth*-anslutning vid en inställd tidpunkt, måste *Bluetooth*-funktionen på din smartphone eller surfplatta vara påslagen. Dessutom, om du har en iPhone, får du inte avsluta DTA CONTROLLER under multitasking.
- Om en annan *Bluetooth*-enhet är ansluten till enheten vid den angivna tidpunkten kommer den låt du ställt in för påslagningstimeren inte att spelas upp. Koppla bort en annan enhet innan den tid du ställer in.



- Påslagningstimeren och avstängningstimeren för SMART TIMER kan bara aktiveras/avaktiveras med DTA CONTROLLER.
- SMART TIMER kan inte aktiveras/avaktiveras genom tryck på  på enheten eller fjärrkontrollen om du inte ställer in SMART TIMER från DTA CONTROLLER.

Enhetens interna klocka

- Enheten kopierar tiden till enhetens interna klocka från DTA CONTROLLER när en enhet ansluts via *Bluetooth*-anslutning. SMART TIMER följer enhetens interna klocka.
- Klockinställningen återställs och SMART TIMER avaktiveras om nätkabeln inte är ansluten till eluttaget under ungefär en vecka.

Felsökning

Gå igenom tabellen nedan om enheten inte fungerar korrekt. Om lösningen inte anges nedan eller om problemet inte kan lösas med hjälp av anvisningarna nedan, stänger du av enheten, kopplar loss nätkabeln och kontaktar närmaste auktoriserade Yamaha-handlare eller servicecenter.

Allmänt

Problem	Orsak	Lösning
Enheten stängs inte av kort efter att strömmen har slagits på. Enheten fungerar inte på rätt sätt.	Nätkabeln är inte rätt ansluten.	Anslut nätkabeln ordentligt.
	Enheten har utsatts för en kraftig elektrisk stöt, t.ex. ett blixtnedslag eller kraftig statisk elektricitet.	Stäng av enheten och koppla sedan bort nätkabeln. Anslut den igen efter cirka 30 sekunder och slå på strömmen igen.
Högtalarna avger inget ljud.	Volymen är nedställd.	Vrid upp volymen.
	Strömmen är avstängd.	Slå på enheten och spela upp musiken igen.
	Funktionen för automatisk avstängning är aktiverad.	Slå på enheten (☞ S.7).
Enheten och/eller belysningen stängs av plötsligt.	Funktionen för automatisk avstängning är aktiverad.	Slå på enheten och/eller belysningen (☞ S.7).
	Avstängningstimmern för SMART TIMER är inställd.	Kontrollera inställningen för avstängningstimmern från DTA CONTROLLER.
Enheten och belysningen stängs av plötsligt.	Påslagningstimmern för SMART TIMER är inställd.	Kontrollera inställningen för påslagningstimmern från DTA CONTROLLER.
Det går inte att slå på SMART TIMER.	Nätkabeln har varit urkopplad i mer än en vecka och klockinformationen har nollstälts.	Ställ in SMART TIMER från DTA CONTROLLER och synkronisera den med enheten (☞ S.12).
	SMART TIMER ställs inte in från DTA CONTROLLER.	
Det förekommer störningar från digital utrustning eller högfrekvensutrustning.	Enheten står för nära den digitala utrustningen eller högfrekvensutrustningen.	Flytta enheten längre bort från sådan utrustning.
	Fjärrkontrollen kanske används utanför räckvidden.	Använd fjärrkontrollen inom dess räckvidd (☞ S.6).
Fjärrkontrollen kan inte användas eller fungerar dåligt.	Fjärrkontrollsensorn på enheten kanske utsätts för direkt solljus eller belysning, t.ex. ett lysrör.	Ändra riktningen på belysningen eller enheten eller flytta enheten.
	Batteriet kanske är slut.	Byt till ett nytt batteri (☞ S.6).
	Det finns hinder mellan sensorn på enheten och fjärrkontrollen.	Flytta hindren.

Bluetooth

Problem	Orsak	Lösning
Det går inte att para ihop enheten med en Bluetooth-enhet.	Enheten stängs av.	Slå på enheten och utför ihopparningen (☞ S.9).
	En annan Bluetooth-enhet är ansluten.	Avbryt den aktuella Bluetooth-anslutningen och utför ihopparningen med den nya enheten.
	Enheterna är för långt ifrån varandra.	Para ihop enheterna inom ett avstånd på 10 m.
	Det finns en enhet (mikrovågsugn, trådlöst LAN etc.) som sänder ut signaler i 2,4 GHz-frekvensbandet i närheten.	Flytta enheten bort från den enhet som avger radiofrekvenssignaler.
	En Bluetooth-adapter eller liknande som du vill para ihop med den här enheten har en annan lösenord "0000".	Använd en Bluetooth-adapter med lösenkoden "0000".
	Bluetooth-enheten stöder inte A2DP.	Utför ihopparning med en enhet som stöder A2DP.
Det går inte att upprätta en Bluetooth-anslutning.	Enheten stängs av.	Slå på enheten.
	En annan Bluetooth-enhet är ansluten.	Avbryt den aktuella Bluetooth-anslutningen och upprätta sedan en Bluetooth-anslutning med den enheten igen.
	Bluetooth-funktionen på enheten är avstängd.	Slå på Bluetooth-funktionen på enheten.
	Ihopparningsinformationen har tagits bort.	Utför ihopparningen igen (☞ S.9). Den här enheten kan paras ihop med åtta enheter. När du parar ihop en nionde enhet tas ihopparningsinformationen med det äldsta anslutningsdatumet bort.
	Den här enheten är inte registrerad på enhetens Bluetooth-anslutningslista.	Utför ihopparningen igen (☞ S.9).
Inget ljud hörs eller så avbryts ljudet under uppspelningen.	Volymen från den anslutna enheten är för lågt inställd.	Höj volymen på den anslutna enheten.
	Den anslutande enheten är inte inställd på att skicka Bluetooth-ljudsignaler till enheten.	Växla utgången för Bluetooth-ljudsignaler för den anslutande enheten till enheten.
	Bluetooth-anslutningen mellan enheterna har kopplats från.	Utför Bluetooth-anslutningsåtgärderna igen (☞ S.10).
	Det finns en enhet (mikrovågsugn, trådlöst LAN etc.) som sänder ut signaler i 2,4 GHz-frekvensbandet i närheten.	Flytta enheten bort från den enhet som avger radiofrekvenssignaler.
	Enheterna är för långt ifrån varandra.	Flytta enheterna inom 10 m från varandra.

Tekniska data

Bluetooth

Bluetooth-version	Ver. 2.1+EDR
Kompatibel profil	A2DP (Advanced Audio Distribution Profile) AVRCP (Audio/Video Remote Control Profile)
Kompatibla codecs	SBC, AAC, aptX®
Trådlös utgång	Bluetooth klass 2
Max. kommunikationsavstånd	10 m (utan hinder)

AUX IN

Ingångskontakt	3,5 mm stereominijack
----------------	-----------------------

Belysning (LED*)

Livstid	(Belysningsflux under 70 %) Cirka 40 000 timmar
Effektförbrukning	(När enbart belysningen är på) 9 W

Allmänt

Strömförsörjning	AC 230 V, 50 Hz
Effektförbrukning	Vid påslagen ström (musiken spelas upp och belysningen är på): 20 W
	Vid avslagen ström (belysningen och SMART TIMER är av och ingen Bluetooth-anslutning): 0,5 W eller mindre
Mått (B x H x D)	300 x 1 152 x 300 mm (inklusive sockel)
Vikt	5,5 kg

Per oktober 2013. Tekniska data kan ändras utan föregående meddelande.

* Den beräknade livslängden för LED-belysningen är cirka 40 000 timmar. Detta värde baserat på den kortare av livslängderna tills belysningen är utsliten, eller tills belysningsfluxen faller till under 70 % av det ursprungliga värdet. Lägg däremot märket till att den beräknade livslängden på 40 000 timmar inte kan garanteras.



"Made for iPod", "Made for iPhone" och "Made for iPad" innebär att ett elektroniktillbehör har konstruerats specifikt för användning med en iPod, iPhone eller iPad och att tillbehöret är certifierat av

utvecklaren enligt Apples funktionsstandarder.

Apple är varken ansvarigt för den här enhetens funktioner eller dess uppfyllande av säkerhetsstandarder och lagkrav.

Observera att användningen av det här tillbehöret tillsammans med en iPod, iPhone eller iPad kan påverka prestandan för trådlös kommunikation.

iPad, iPhone, iPod och iPod touch är varumärken som tillhör Apple Inc. och är registrerade i USA och andra länder.

Bluetooth

- Bluetooth är en teknik för trådlös kommunikation mellan enheter på högst 10 meters avstånd via 2,4 GHz-frekvensbandet, ett band som kan användas utan licens.
- Bluetooth är ett registrerat varumärke som tillhör Bluetooth SIG och används av Yamaha i enlighet med ett licensavtal.

Hantera Bluetooth-kommunikationer

- 2,4 GHz-bandet som används av Bluetooth-kompatibla enheter är ett radioband som delas av många typer av utrustning. Medan Bluetooth-kompatibla enheter använder en teknik som minimerar inverkan av andra komponenter som använder samma radioband, t.ex. inverkan som kan sänka hastigheten eller försämra räckvidden för kommunikationen och i vissa fall störa ut kommunikationen.
- Hastigheten på signalöverföringen och avståndet på vilket kommunikation är möjlig varierar beroende på avståndet mellan enheterna, närvaron av hinder, radiovägsförhållandena och typ av utrustning.
- Yamaha garanterar inte att alla trådlösa anslutningar mellan den här enheten och enheter kompatibla med Bluetooth-funktionen.

aptX® är ett varumärke som tillhör CSR.

Android™

Android och Google Play är varumärken som tillhör Google, Inc.

Indice

Introduzione.....4

Accessori in dotazione.....4
Installazione dell'unità.....4
Informazioni su questo manuale.....4

Nomi delle parti.....5

Corpo principale.....5
Telecomando.....6

Preparativi.....7

Installazione di "DTA CONTROLLER"7
Accensione delle luci/dell'unità.....7

Ascolto della musica tramite connessione *Bluetooth*.....8

Associazione di un dispositivo con l'unità.....8
Esecuzione dell'associazione e riproduzione musicale.....9
Collegamento di un dispositivo *Bluetooth* associato e riproduzione musicale.....10
★ Termine della connessione *Bluetooth*.....10

Riproduzione da sorgenti esterne.....11

Collegamento di un dispositivo esterno.....11
Riproduzione.....11

Uso di SMART TIMER.....12

Impostazione di SMART TIMER.....12
Attivazione/disattivazione di SMART TIMER.....12

Risoluzione dei problemi.....13

Dati tecnici.....15





Audio di qualità e semplicità d'uso

La comodità del sistema "Plug and play" offerta dai dispositivi mobili con audio potenziato.8, 11

Comodo controllo a distanza dal proprio dispositivo mobile.7

Un'armonia di musica e luci

Inizia la tua giornata nel modo migliore:
lascia che sia la tua musica preferita a svegliarti piacevolmente.12

A fine giornata, immergiti in un'atmosfera rilassante di
raffinate melodie e luci soffuse.7

Introduzione

Controllare il contenuto della confezione e leggere attentamente il presente manuale.

Accessori in dotazione



Cavo di alimentazione



Telecomando

Utilizzare i componenti seguenti per assemblare il supporto. Leggere la "Guida per l'assemblaggio" separata per informazioni su come assemblare il supporto.

- Base
- Vite (M5)
- Morsetto cavo

Installazione dell'unità

Questa unità utilizza riflessi sulle pareti posteriori e negli angoli per espandere il suono e la luce.

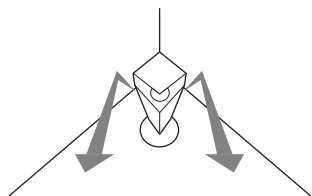

Installazione in un angolo

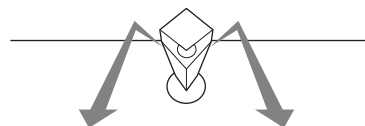

Installazione vicino a una parete

- Si raccomanda di posizionare l'unità a una distanza compresa tra 30 cm e 70 cm da un angolo. Se l'unità è installata vicino a una parete, posizionarla a una distanza compresa tra 20 cm e 50 cm dalla parete posteriore.

* Gli effetti della luce rappresentano l'espansione dell'audio.

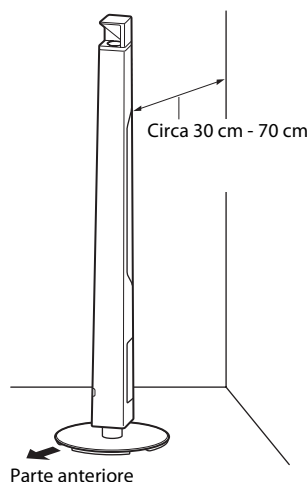

Circa 30 cm - 70 cm

Parte anteriore

Informazioni su questo manuale

• Funzionamento

- L'utilizzo di questa unità è descritto principalmente tramite l'uso del telecomando.
- Il termine "iPhone" utilizzato in questo manuale può riferirsi anche a "iPod touch" o "iPad".

• Illustrazioni

Le illustrazioni potrebbero differire dalle parti effettive.

• Simboli

- ! Indica le precauzioni per l'uso dell'unità e le limitazioni delle relative funzioni.
- ★ Indica spiegazioni aggiuntive per un migliore uso del prodotto.
- 👉 Indica la(e) pagina(e) di riferimento corrispondente(i).

Nomi delle parti

Imparare a conoscere bene tutte le parti e le funzioni.

Corpo principale

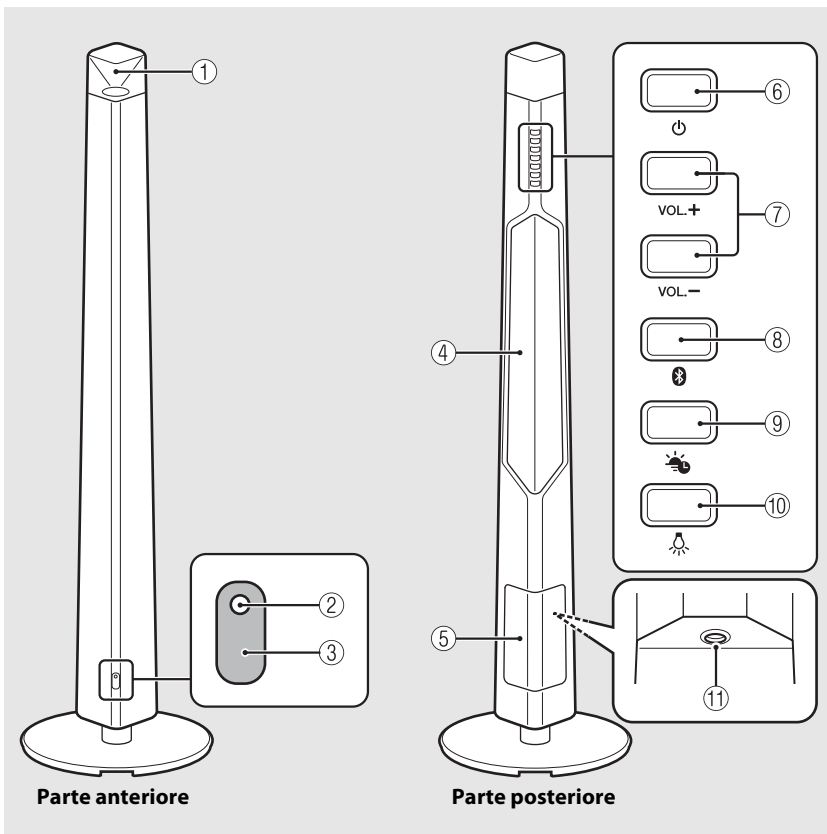

① Luce anteriore/diffusore

② Indicatore di stato

Si illumina quando l'unità si accende. Lampeggia quando riceve un segnale o quando lo stato della connessione *Bluetooth* cambia.

③ Sensore dei segnali del telecomando (↔ P.6)

④ Luce posteriore/diffusore

⑤ Coperchio (↔ P.11)

Staccare per accedere al terminale AUX IN.

⑥ ⏻ (Accensione) (↔ P.7)

Premere per accendere o spegnere l'unità.

⑦ VOLUME +/-

Controlla il volume.

⑧ 📶 (Indicatore/pulsante *Bluetooth*) (↔ P.9)

Premere: per effettuare il collegamento a un dispositivo *Bluetooth*.

Tenere premuto: per scollegarsi da un dispositivo *Bluetooth*.

Si illumina quando viene collegato un dispositivo *Bluetooth*.

⑨ 🕒 (Indicatore/pulsante *SMART TIMER*) (↔ P.12)

Attiva/disattiva *SMART TIMER*.

Si illumina quando è abilitato *SMART TIMER*.

⑩ 💡 (Luci) (↔ P.7)

Premere per accendere o spegnere la luce anteriore/posteriore.

⑪ AUX IN (↔ P.11)

Effettua il collegamento a un dispositivo esterno tramite un cavo mini presa stereo da 3,5 mm disponibile in commercio.

Telecomando

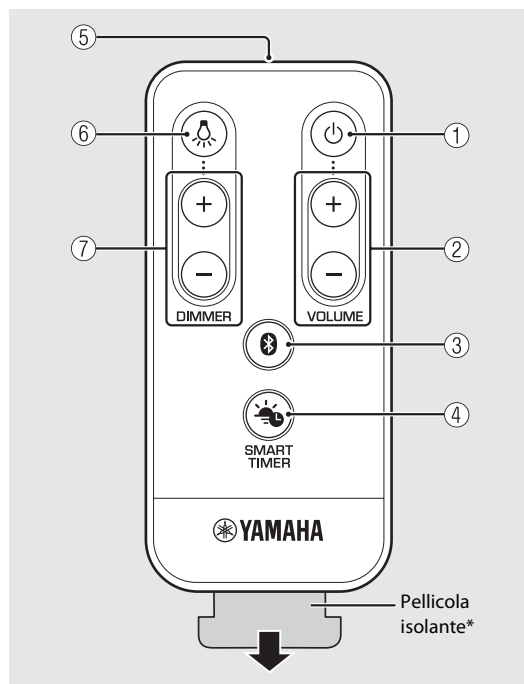

* Rimuovere la pellicola isolante dal telecomando prima di usarlo.

① (Accensione) (☞ P.7)

Premere per accendere o spegnere l'unità.

② **VOLUME +/-**

Controlla il volume.

③ (Bluetooth) (☞ P.9)

Premere: per effettuare il collegamento a un dispositivo *Bluetooth*.

Tenere premuto: per scollegarsi da un dispositivo *Bluetooth*.

④ (SMART TIMER) (☞ P.12)

Attiva/disattiva SMART TIMER.

⑤ **Trasmettitore di segnali del telecomando**

⑥ (Luci) (☞ P.7)

Premere per accendere o spegnere le luci.

⑦ **DIMMER +/-** (☞ P.7)

Premere per regolare la luminosità delle luci.

Angolazione/portata del telecomando

Puntare il telecomando verso il sensore dei segnali del telecomando sull'unità.

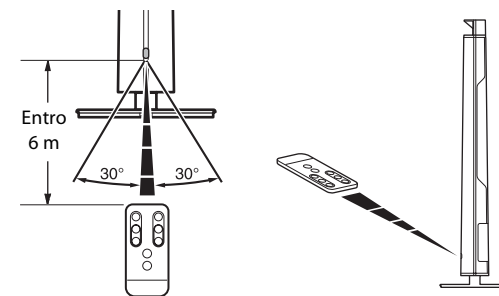

Sostituzione della batteria

- Controllare il simbolo "+" sulla batteria e inserirla nel modo corretto.
- Tenendo premuta la linguetta di rilascio in direzione **(A)**, far scorrere il portabatteria in direzione **(B)**.

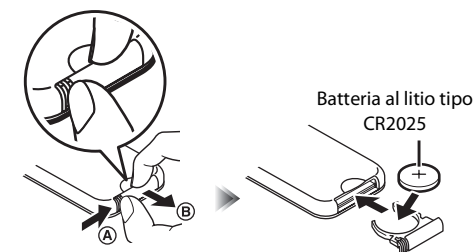

Preparativi

Installare l'applicazione Yamaha "DTA CONTROLLER" e accendere l'unità.

Installazione di "DTA CONTROLLER"

L'installazione dell'applicazione DTA CONTROLLER su un dispositivo mobile, per esempio uno smartphone o un tablet, consente di utilizzare un'ampia varietà di utili e comode funzioni dei sistemi audio per desktop Yamaha.

Funzioni

- Accensione/spengimento dell'unità, regolazione del volume
- Accensione/spengimento delle luci, regolazione della luminosità delle luci
- Impostazione di SMART TIMER (☞ P.12)
- Ottimizzazione dell'audio dell'unità sulla base della posizione di installazione
- Riproduzione di brani musicali memorizzati su un iPhone



Il dispositivo mobile deve essere collegato all'unità tramite connessione *Bluetooth* (☞ P.8).



<http://itunes.com/app/dtacontroller>



(Per i clienti negli Stati Uniti)
<https://itunes.apple.com/us/app/dta-controller-us/id549333293?mt=8>

Google Play™



<https://play.google.com/store/apps/details?id=com.yamaha.av.dtacontroller>

* Se l'accesso a questi siti dovesse risultare impossibile, cercare "DTA CONTROLLER" su App Store o Google Play.

Accensione delle luci/dell'unità

1 Inserire il cavo di alimentazione nella presa di corrente.

2 • Premere  per accendere le luci.

- È possibile accendere/spengere le luci anche mentre l'unità è spenta.
- Per regolare la luminosità, premere il pulsante **DIMMER +/-** sul telecomando (10 livelli).

• Premere  per accendere l'unità.

- L'unità è pronta per la riproduzione musicale.

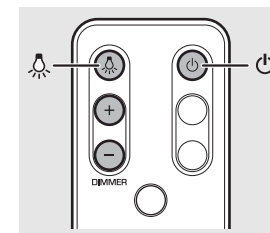





★ Funzione auto power off

- La funzione auto power off sarà attivata nel modo seguente (impostazione predefinita).
 - L'unità si spegne automaticamente se non vengono eseguite operazioni per oltre 20 minuti e se nessun dispositivo è collegato al terminale AUX IN o tramite connessione *Bluetooth*.
 - Le luci e l'unità si spengono automaticamente se non vengono eseguite operazioni per più di 24 ore.

Attivazione/disattivazione della funzione auto power off

1 Tenendo premuto  sull'unità, inserire il cavo di alimentazione in una presa di corrente.

2 Continuare a tenere premuto .

- La funzione auto power off si attiva o si disattiva e gli indicatori (☞ P.5) lampeggiano nel modo seguente:
 - Auto power off è attivato:  
 - Auto power off è disattivato: 

Ascolto della musica tramite connessione *Bluetooth*

È possibile ascoltare l'audio in modalità wireless da un dispositivo compatibile *Bluetooth*.

Associazione di un dispositivo con l'unità

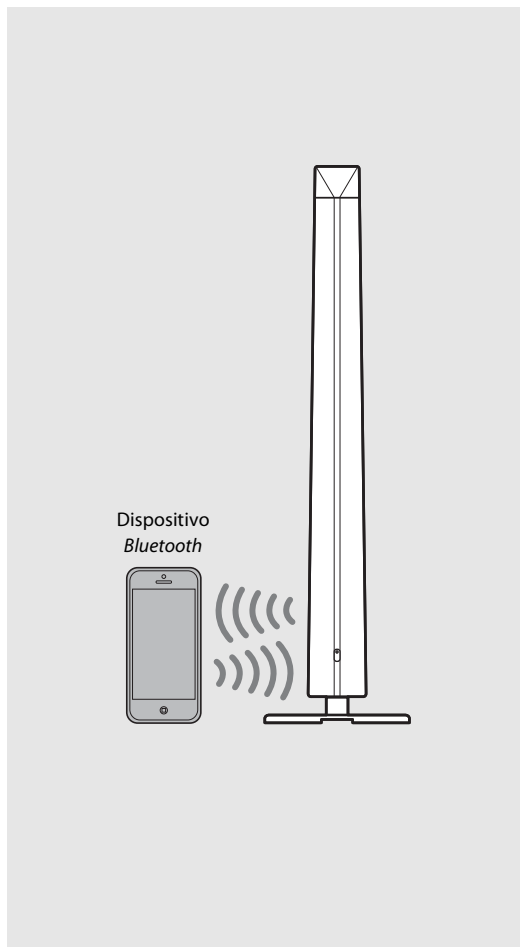
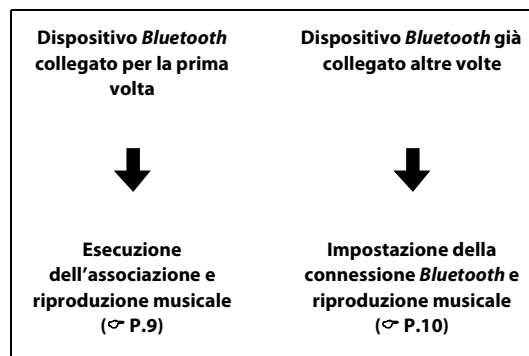

Quando un dispositivo *Bluetooth* viene collegato all'unità per la prima volta, è necessario che il dispositivo venga registrato sull'unità. Questa procedura viene definita "associazione". Una volta completata l'associazione, il collegamento successivo può essere effettuato con un paio di semplici azioni.





- Se vengono eliminate le informazioni di associazione relative a un dispositivo, sarà necessario eseguire nuovamente l'associazione con il dispositivo per ricollegarlo.

Esecuzione dell'associazione e riproduzione musicale

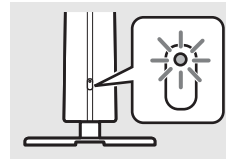

iPhone

- 1 Premere  per accendere l'unità (☞ P.7).
 - L'indicatore di stato si accende.
- 2 Toccare "Impostazioni" e "Bluetooth" sull'iPhone per attivare la funzione *Bluetooth*.
- 3 Nell'elenco di connessioni nel campo "Dispositivi", toccare "LSX-700 Yamaha".
 - Una volta completata l'associazione, l'indicatore di stato e l'indicatore  (☞ P.5) lampeggiano.
- 4 Riprodurre la musica desiderata sull'iPhone.



- Se un altro dispositivo è già collegato all'unità, terminare quella connessione *Bluetooth* tenendo premuto , quindi eseguire l'associazione con il nuovo dispositivo.
- La procedura di associazione può variare a seconda dell'iPhone o della versione del sistema operativo sul dispositivo.

Dispositivo diverso da un iPhone

- 1 Premere  per accendere l'unità (☞ P.7).
 - L'indicatore di stato si accende.
- 2 Accendere la funzione *Bluetooth* sul dispositivo.
- 3 Nell'impostazione *Bluetooth* del dispositivo, selezionare "LSX-700 Yamaha".
 - Una volta completata l'associazione, l'indicatore di stato e l'indicatore  (☞ P.5) lampeggiano.
 - Se l'indicatore  si spegne e il dispositivo non si connette automaticamente all'unità dopo il completamento dell'associazione, selezionare nuovamente "LSX-700 Yamaha" nell'impostazione *Bluetooth* del dispositivo.
 - Per informazioni, consultare il manuale di istruzioni del dispositivo.
- 4 Riprodurre la musica desiderata sul dispositivo.

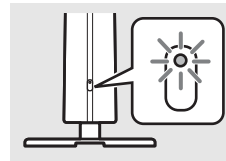



- Se un altro dispositivo è già collegato all'unità, terminare quella connessione *Bluetooth* tenendo premuto , quindi eseguire l'associazione con il nuovo dispositivo.
- Se viene richiesto un codice di protezione durante la procedura di associazione, digitare il numero "0000".

Collegamento di un dispositivo Bluetooth associato e riproduzione musicale

Se l'unità è collegata a un altro dispositivo tramite una connessione *Bluetooth*, terminare la connessione (vedere "Termine della connessione *Bluetooth*" a destra) prima di collegare il dispositivo desiderato.

1 Premere  per accendere l'unità.

2 Eseguire la connessione *Bluetooth*.

- **Connessione dall'unità:** premere .
- **Connessione dal dispositivo *Bluetooth*:** accendere la funzione *Bluetooth* sul dispositivo e selezionare "LSX-700 Yamaha".
- Una volta stabilita la connessione, l'indicatore di stato lampeggia e l'indicatore  sull'unità si accende.

3 Riprodurre la musica desiderata sul dispositivo collegato.

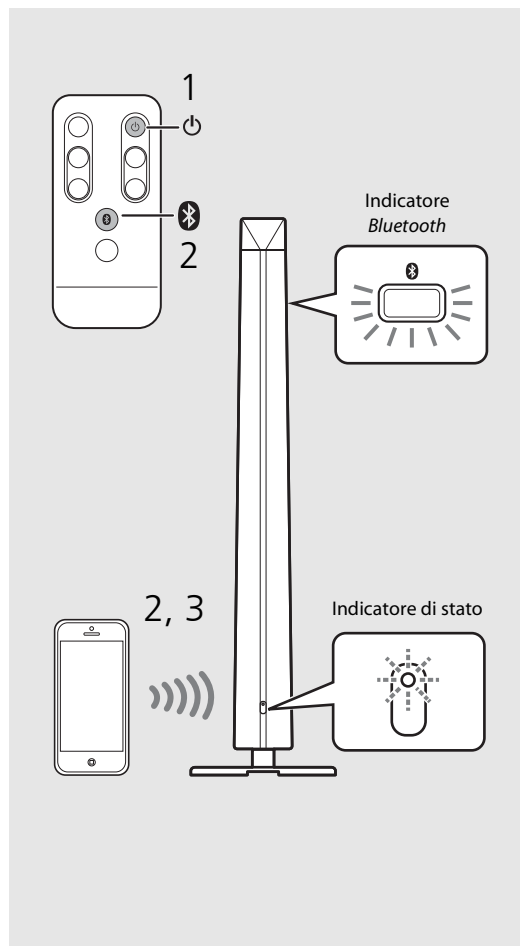



- **Abbassare il volume dell'unità prima di avviare la riproduzione.** Diversamente, il volume della riproduzione potrebbe risultare eccessivamente forte.



- Se la connessione è effettuata dall'unità, quest'ultima cerca l'ultimo dispositivo *Bluetooth* collegato. In questo caso, accertarsi che la funzione *Bluetooth* del dispositivo sia attivata.

Termine della connessione *Bluetooth*

- La connessione *Bluetooth* può essere terminata in uno dei due modi seguenti.
 - Spegner la funzione *Bluetooth* del dispositivo collegato.
 - Tenere premuto .
- Quando la connessione *Bluetooth* viene terminata, l'indicatore di stato lampeggia e l'indicatore  si spegne.

Ottimizzazione della musica

Questa funzione migliora l'audio digitale compresso rigenerando componenti musicali che si perdono durante la compressione tramite connessione *Bluetooth*.

Riproduzione da sorgenti esterne

Questa unità consente la riproduzione di dispositivi esterni collegati al terminale AUX IN. Per questo collegamento è necessario un cavo mini presa stereo da 3,5 mm disponibile in commercio (diametro massimo: 12 mm). **Accertarsi di spegnere l'unità premendo  prima di collegare il dispositivo esterno.**

Collegamento di un dispositivo esterno

- 1 Rimuovere il coperchio sul retro dell'unità.
- 2 Far passare il cavo attraverso il foro sottostante e farlo fuoriuscire dal fondo della base.
- 3 Collegare il cavo al terminale AUX IN.
- 4 Collegare l'altra estremità del cavo al dispositivo esterno.

Riproduzione

- 1 Premere  per accendere l'unità.
- 2 Riprodurre il dispositivo esterno.
 - Per informazioni sulla riproduzione, consultare il manuale di istruzioni in dotazione con il dispositivo esterno.

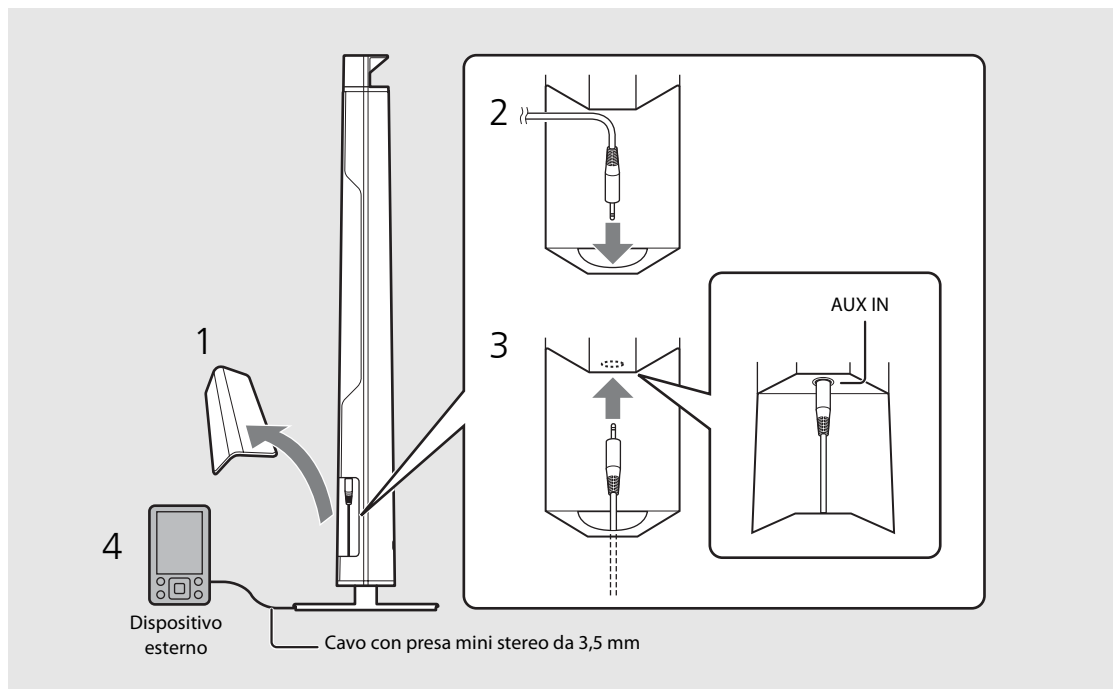

- Diminuire il volume dell'unità e del dispositivo esterno prima di effettuare il collegamento.



- Se vengono riprodotti sia un dispositivo *Bluetooth* che un dispositivo esterno, l'audio verrà emesso da entrambi i dispositivi.

Uso di SMART TIMER

SMART TIMER consente di accendere le luci con il livello di luminosità impostato e di riprodurre la propria musica preferita come sveglia ogni mattina. È possibile anche spegnere le luci e interrompere automaticamente la musica mentre si è a letto.

Funzioni di SMART TIMER



Timer di accensione	Timer di spegnimento
<ul style="list-style-type: none">• Accendere le luci a un orario specificato.• Specificare la luminosità delle luci.• Riprodurre la musica da un dispositivo collegato a un orario specificato.• Selezionare un brano.• Preimpostare il livello del volume.	<ul style="list-style-type: none">• Spegnerle le luci a un orario specificato.• Spegnerle l'unità a un orario specificato.

Impostazione di SMART TIMER

È possibile impostare SMART TIMER mediante uno smartphone o un tablet su cui è installata l'applicazione DTA CONTROLLER (☞ P.7).

- 1 Collegare un dispositivo tramite una connessione *Bluetooth* (☞ P.9, 10).
- 2 Avviare DTA CONTROLLER sul dispositivo ed effettuare le impostazioni SMART TIMER.
- 3 Sincronizzare SMART TIMER con l'unità mediante DTA CONTROLLER.
 - Accertarsi di sincronizzare SMART TIMER con l'unità ogni volta che si imposta SMART TIMER.

Attivazione/disattivazione di SMART TIMER

Premere  sull'unità o  sul telecomando.

- L'indicatore  si illumina quando è attivato SMART TIMER.



- Per riprodurre un brano mediante la connessione *Bluetooth* a un orario impostato, è necessario che la funzione *Bluetooth* dello smart phone o del tablet sia attivata. Inoltre, nel caso di un iPhone, non uscire da DTA CONTROLLER mentre è attivo multitasking.
- Se un altro dispositivo *Bluetooth* è collegato all'unità all'orario impostato, il brano selezionato per il timer di accensione non sarà riprodotto. Scollegare qualsiasi altro dispositivo prima dell'orario impostato.



- Il timer di accensione e il timer di spegnimento di SMART TIMER possono essere attivati/disattivati soltanto mediante DTA CONTROLLER.
- Non è possibile attivare/disattivare SMART TIMER premendo  sull'unità o sul telecomando se non si imposta SMART TIMER da DTA CONTROLLER.

Orologio interno dell'unità

- L'unità copia l'orario sull'orologio interno dell'unità da DTA CONTROLLER quando un dispositivo viene collegato all'unità tramite connessione *Bluetooth*. SMART TIMER segue l'orologio interno dell'unità.
- Se il cavo di alimentazione rimane scollegato dalla presa di corrente per circa una settimana, l'orologio sarà reimpostato e SMART TIMER sarà disattivato.

Risoluzione dei problemi

Se l'unità non funzionasse a dovere, consultare la tabella seguente. Se la soluzione non fosse presente nell'elenco o se le istruzioni proposte non fossero di aiuto, spegnere l'unità, scollegare il cavo di alimentazione e mettersi in contatto col rivenditore autorizzato o centro assistenza Yamaha più vicino.

Generale

Problema	Causa	Soluzione
L'unità si spegne non appena viene accesa. L'unità non funziona correttamente.	Il cavo di alimentazione non è collegato correttamente. L'unità ha subito una forte scarica elettrica, per esempio a causa di un fulmine o di elettricità statica eccessiva.	Collegare bene il cavo di alimentazione. Spegnere l'unità e scollegare il cavo di alimentazione. Ricollegare il cavo dopo circa 30 secondi, quindi riaccendere l'unità.
I diffusori non emettono alcun suono.	Il volume è al minimo. L'alimentazione è disattivata. La funzione auto power off è attivata.	Alzare il volume. Accendere l'unità e riprodurre nuovamente la musica. Accendere l'unità (☞ P.7).
L'unità e/o le luci si spengono improvvisamente.	La funzione auto power off è attivata. È impostato il timer di spegnimento di SMART TIMER.	Accendere l'unità e/o le luci (☞ P.7). Controllare l'impostazione del timer di spegnimento da DTA CONTROLLER.
L'unità e le luci si accendono improvvisamente.	È impostato il timer di accensione di SMART TIMER.	Controllare l'impostazione del timer di accensione da DTA CONTROLLER.
Impossibile attivare SMART TIMER.	Il cavo di alimentazione è rimasto scollegato per oltre una settimana e le informazioni dell'orologio sono state cancellate. SMART TIMER non è stato impostato da DTA CONTROLLER.	Impostare SMART TIMER da DTA CONTROLLER e sincronizzarlo con l'unità (☞ P.12).
Si sentono interferenze da dispositivi digitali o ad alta frequenza.	L'unità è troppo vicina a dispositivi digitali o ad alta frequenza.	Allontanare l'unità da quei dispositivi.
Il telecomando non funziona o funziona male.	Il telecomando potrebbe trovarsi al di fuori del proprio raggio di azione. Il sensore del telecomando dell'unità potrebbe essere esposto direttamente alla luce solare o ad altre fonti di illuminazione forte, per esempio a lampade fluorescenti del tipo con invertitore. La batteria potrebbe essere scarica. Ci sono ostacoli fra il sensore dell'unità e il telecomando.	Utilizzare il telecomando entro la distanza operativa (☞ P.6). Cambiare l'orientamento dell'illuminazione o dell'unità oppure spostare l'unità. Sostituire la batteria con una batteria nuova (☞ P.6). Rimuovere gli ostacoli.

Bluetooth

Problema	Causa	Soluzione
Impossibile associare l'unità con il dispositivo <i>Bluetooth</i> .	L'unità è spenta.	Accendere l'unità ed eseguire l'associazione (☞ P.9).
	Un altro dispositivo <i>Bluetooth</i> è collegato.	Terminare la connessione <i>Bluetooth</i> corrente ed eseguire l'associazione con il nuovo dispositivo.
	L'unità e il dispositivo sono troppo lontani.	Associare l'unità e il dispositivo mantenendo una distanza massima tra di loro di 10 m.
	Un dispositivo nelle vicinanze (forno a microonde, LAN wireless ecc.) emette segnali con frequenza 2,4 GHz.	Allontanare l'unità dal dispositivo che emette segnali in radio frequenza.
	Un adattatore <i>Bluetooth</i> o simile che si desidera associare con l'unità ha un codice di protezione diverso da "0000".	Utilizzare un adattatore <i>Bluetooth</i> o simile il cui codice di protezione sia "0000".
	Il dispositivo <i>Bluetooth</i> non supporta A2DP.	Eseguire l'associazione con un dispositivo che supporta A2DP.
Impossibile effettuare la connessione <i>Bluetooth</i> .	L'unità è spenta.	Accendere l'unità.
	Un altro dispositivo <i>Bluetooth</i> è collegato.	Terminare la connessione <i>Bluetooth</i> corrente, quindi stabilire nuovamente una connessione <i>Bluetooth</i> con il dispositivo.
	La funzione <i>Bluetooth</i> del dispositivo è spenta.	Accendere la funzione <i>Bluetooth</i> del dispositivo.
	Le informazioni sull'associazione sono state cancellate.	Eseguire nuovamente l'associazione (☞ P.9). L'unità può essere associata con otto dispositivi. Quando si associa l'unità con un nono dispositivo, le informazioni sull'associazione con la data di connessione più vecchia vengono cancellate.
	Questa unità non è registrata nell'elenco di connessioni <i>Bluetooth</i> del dispositivo.	Eseguire nuovamente l'associazione (☞ P.9).
Non viene emesso alcun suono oppure l'audio è interrotto durante la riproduzione.	Il volume del dispositivo collegato è troppo basso.	Alzare il volume del dispositivo collegato.
	Il dispositivo di collegamento non è impostato per inviare segnali audio <i>Bluetooth</i> all'unità.	Cambiare l'uscita dei segnali audio <i>Bluetooth</i> del dispositivo di collegamento selezionando l'unità.
	La connessione <i>Bluetooth</i> dell'unità con il dispositivo è stata interrotta.	Eseguire nuovamente la connessione <i>Bluetooth</i> (☞ P.10).
	Un dispositivo nelle vicinanze (forno a microonde, LAN wireless ecc.) emette segnali con frequenza 2,4 GHz.	Allontanare l'unità dal dispositivo che emette segnali in radio frequenza.
	L'unità e il dispositivo collegato sono troppo lontani.	Posizionare il dispositivo collegato a una distanza massima di 10 m dall'unità.

Dati tecnici

Sezione Bluetooth

Versione <i>Bluetooth</i>	Versione 2.1+EDR
Profilo supportato	A2DP (Advanced Audio Distribution Profile) AVRCP (Audio/Video Remote Control Profile)
Codec compatibili	SBC, AAC, aptX®
Uscita wireless	<i>Bluetooth</i> Classe 2
Portata di comunicazione massima	10 m (senza ostruzioni)

Sezione AUX IN

Connettore in ingresso	Presse mini stereo da 3,5 mm
------------------------	------------------------------

Sezione luci (LED*)

Vita utile	(Flusso luminoso inferiore al 70%) Circa 40.000 ore
Consumo	(Quando sono accese solo le luci) 9 W

Generale

Alimentazione	CA 230 V, 50 Hz
Consumo	Unità accesa (musica in riproduzione e luci accese): 20 W
	Unità spenta (luci spente, SMART TIMER disattivato e connessione <i>Bluetooth</i> assente): 0,5 W o meno
Dimensioni (L x H x P)	300 x 1.152 x 300 mm (inclusa la base)
Peso	5,5 kg

A ottobre 2013. Dati tecnici soggetti a modifiche senza preavviso.

* La vita utile stimata delle luci a LED è di circa 40.000 ore.

Questo dato si basa sul periodo più breve trascorso il quale la luce si esaurisce oppure il flusso luminoso scende al di sotto del 70% del flusso originario. Tuttavia, tenere presente che la durata stimata di 40.000 ore non può essere garantita.

Made for



“Made for iPod”, “Made for iPhone”, e “Made for iPad” indicano che un accessorio elettronico è stato progettato specificatamente per essere collegato all'iPod, all'iPhone o all'iPad e che lo sviluppatore ne

certifica la conformità agli standard Apple.

Apple non è responsabile per l'uso di questo dispositivo né per la rispettiva conformità agli standard di sicurezza e normativi.

L'uso di questo accessorio con l'iPod, l'iPhone o l'iPad potrebbe influire negativamente sulle prestazioni wireless.

iPad, iPhone, iPod e iPod touch sono marchi di fabbrica di Apple Inc. registrati negli USA e in altri paesi.

Bluetooth

- *Bluetooth* è una tecnologia di comunicazione wireless tra dispositivi che si trovano a una distanza reciproca massima di 10 metri e che impiegano la banda di frequenza a 2,4 GHz, utilizzabile senza licenza.
- *Bluetooth* è un marchio di fabbrica registrato di *Bluetooth* SIG, utilizzato da Yamaha in base a un accordo di licenza.

Gestione delle comunicazioni Bluetooth

- La banda a 2,4 GHz utilizzata dai dispositivi compatibili *Bluetooth* è una banda radio condivisa da diversi tipi di apparecchiature. Anche se i dispositivi compatibili *Bluetooth* utilizzano una tecnologia che riduce al minimo l'influenza di altri componenti che utilizzano la stessa banda radio, tale influenza può diminuire la velocità o la distanza di comunicazione e, in alcuni casi, interrompere le comunicazioni.
- La velocità di trasferimento del segnale e la distanza a cui sono possibili le comunicazioni variano a seconda della distanza tra i dispositivi di comunicazione, della presenza di ostacoli e di onde radio e del tipo di apparecchiatura.
- Yamaha non può garantire tutte le connessioni wireless tra la presente unità e i dispositivi compatibili con la funzione *Bluetooth*.

aptX® è un marchio di fabbrica di CSR.

Android™

Android e Google Play sono marchi di fabbrica di Google, Inc.

Índice

Introducción.....4

Accesorios suministrados.....4
Colocación de la unidad.....4
Acerca de este manual.....4

Nombres de las piezas.....5

Estructura principal.....5
Mando a distancia.....6

Preparativos.....7

Instalación de "DTA CONTROLLER".....7
Encendido de la iluminación/unidad.....7

Escuchar música a través de una conexión *Bluetooth*.....8

Emparejamiento de un dispositivo con la unidad.....8
Realizar el emparejamiento y reproducir música.....9
Conexión de un dispositivo *Bluetooth* emparejado y reproducción de música.....10
★ Finalización de la conexión *Bluetooth*.....10

Escuchar fuentes externas.....11

Conexión de un dispositivo externo.....11
Reproducción.....11

Utilización del SMART TIMER.....12

Ajuste del SMART TIMER.....12
Activación/desactivación del SMART TIMER.....12

Resolución de problemas.....13

Especificaciones.....15



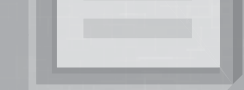
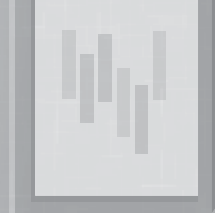

Sonido de gran calidad y funcionamiento intuitivo

El mejor sonido desde sus dispositivos móviles con la máxima comodidad: conectar y listos.8, 11

Utilice su dispositivo móvil como mando a distancia.7

Música y luz se dan la mano

Comience el día con la mejor luz y con el mejor ritmo.
Despiértese con su canción favorita y con una ambientación perfecta.12

Al final del día, déjese llevar por la calidez reparadora del sonido
y la iluminación más sutiles.7



Introducción

Compruebe los contenidos del paquete y lea con atención este manual.

Accesorios suministrados



Cable de alimentación

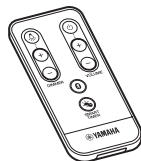

Mando a distancia

Monte la base utilizando los siguientes elementos.
Consulte la "Guía de montaje" adicional para obtener información sobre el montaje de la base.

- Base
- Tornillo (M5)
- Abrazadera de cable

Colocación de la unidad

Esta unidad utiliza las reflexiones con la pared posterior y las esquinas para potenciar el sonido y la luz emitidos.

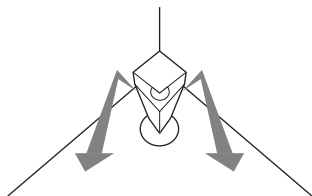

Ajuste en esquina

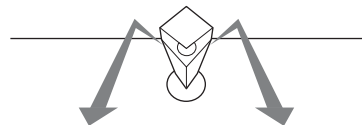

Ajuste en pared posterior

- Se recomienda instalar la unidad a una distancia de entre 30 cm y 70 cm de cualquier esquina. Si la instala junto a una pared, colóquela a una distancia de entre 20 cm y 50 cm de la pared posterior.

* Los efectos generados por la luz van en función de la expansión del sonido.

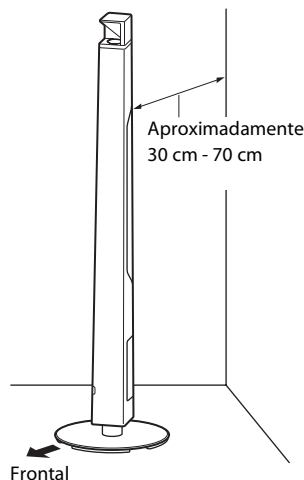

Acerca de este manual

• Funcionamiento

- Las instrucciones de utilización de la unidad utilizan como ejemplo principalmente el mando a distancia.
- En este manual, "iPhone" puede utilizarse también en referencia a un "iPod touch" o un "iPad".

• Ilustraciones

Las ilustraciones pueden no coincidir con el producto real.

• Símbolos

- ! Indica precauciones de uso de la unidad y las limitaciones.
- ★ Indica explicaciones complementarias para mejorar el uso.
- 👉 Indica la página o las páginas de referencia correspondientes.

Nombres de las piezas

Familiarícese con todas las piezas y sus funciones.

Estructura principal

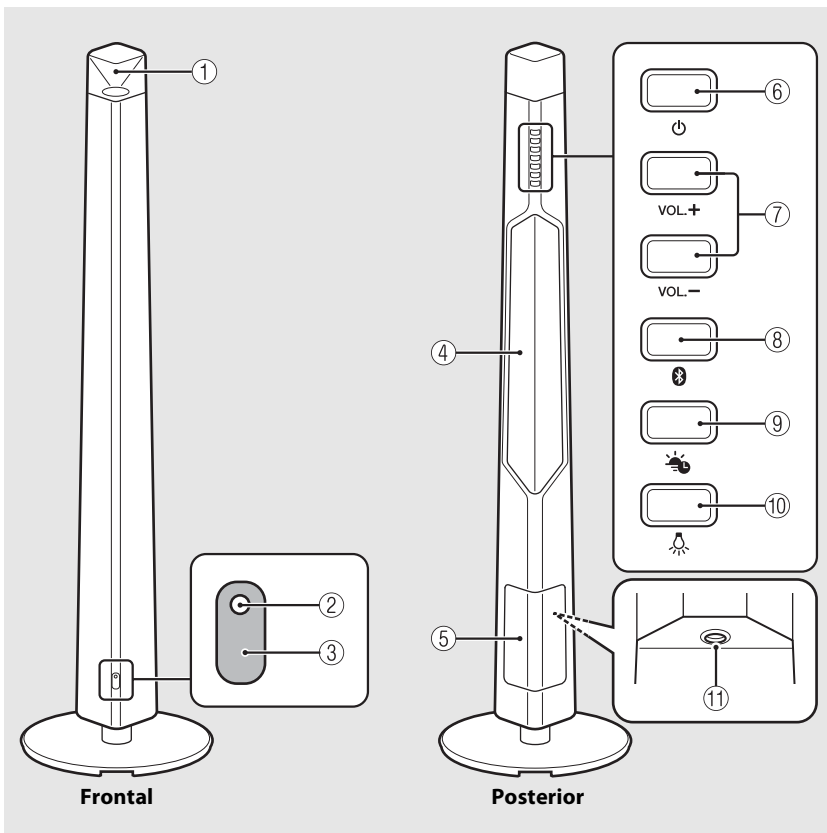

① Luz/altavoz frontal

② Indicador de estado

Se ilumina al encender la unidad. Parpadea cuando se recibe una señal de funcionamiento o cuando cambia el estado de la conexión *Bluetooth*.

③ Sensor de señal del mando a distancia (↪ P.6)

④ Luz/altavoz posterior

⑤ Tapa (↪ P.11)

Se separa para permitir el acceso al terminal AUX IN.

⑥ ⏻ (Encendido) (↪ P.7)

Presione este botón para encender o apagar la unidad.

⑦ VOLUME +/-

Controlan el volumen.

⑧ 📶 (Botón/indicador *Bluetooth*) (↪ P.9)

Presionar: establece una conexión con un dispositivo *Bluetooth*.

Mantener presionado: cancela la conexión con el dispositivo *Bluetooth*.

Se ilumina si hay un dispositivo *Bluetooth* conectado.

⑨ 🕒 (Botón/indicador SMART TIMER) (↪ P.12)

Activa o desactiva el SMART TIMER.

Se ilumina cuando el SMART TIMER está activado.

⑩ 💡 (Iluminación) (↪ P.7)

Presione este botón para encender o apagar la luz frontal/posterior.

⑪ AUX IN (↪ P.11)

Establece una conexión con un dispositivo externo a través de un cable de miniclavija estéreo de 3,5 mm disponible en el mercado.

Mando a distancia

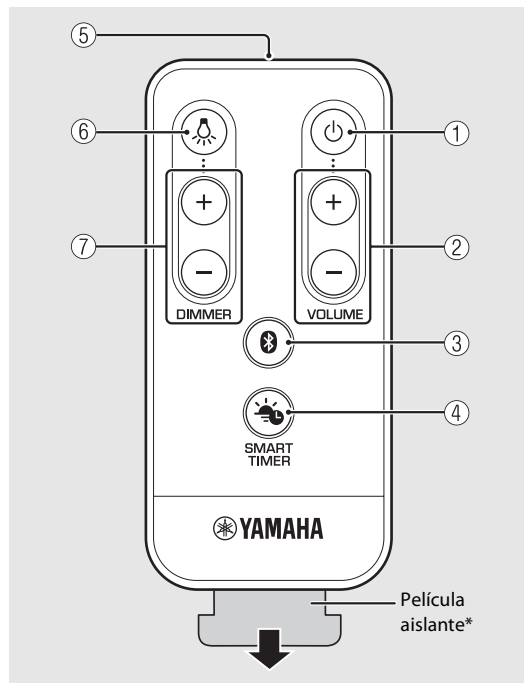

* Quite la película aislante del mando a distancia antes de usarlo.

- ① (Alimentación) (↪ P.7)
Presione este botón para encender o apagar la unidad.
- ② **VOLUME +/-**
Controlan el volumen.
- ③ (Bluetooth) (↪ P.9)
Presionar: establece una conexión con un dispositivo *Bluetooth*.
Mantener presionado: cancela la conexión con el dispositivo *Bluetooth*.
- ④ (SMART TIMER) (↪ P.12)
Activa/desactiva el SMART TIMER.
- ⑤ **Transmisor de señal del mando a distancia**
- ⑥ (Iluminación) (↪ P.7)
Presione este botón para encender o apagar la iluminación.
- ⑦ **DIMMER +/-** (↪ P.7)
Presione este botón para ajustar el brillo de la iluminación.

Ángulo/cobertura del mando a distancia

Apunte el mando a distancia hacia el sensor de señal del mando a distancia de la unidad.

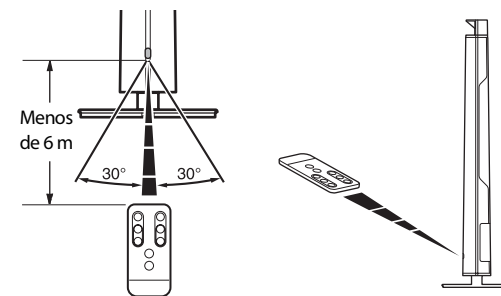

Sustitución de la pila

- Compruebe la marca "+" de la pila e introdúzcala en la dirección correcta.
- Presionando la pestaña de liberación en la dirección **(A)**, deslice el soporte de la pila en la dirección **(B)**.

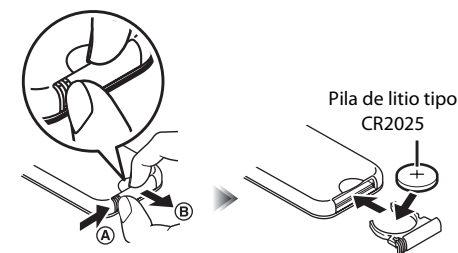

Preparativos

Instale la aplicación de Yamaha “DTA CONTROLLER” y encienda la unidad.

Instalación de “DTA CONTROLLER”

Si instala la aplicación DTA CONTROLLER en un dispositivo móvil, como un smartphone o una tableta, podrá utilizar un amplio abanico de prácticas funciones de los sistemas de audio de sobremesa de Yamaha.

Funciones

- Encendido y apagado de la unidad y ajuste del volumen
- Encendido y apagado de la iluminación y ajuste del brillo de la iluminación
- Ajuste del SMART TIMER (↔ P.12)
- Optimización del sonido en función de la posición de instalación
- Reproducción de canciones almacenadas en un iPhone



El dispositivo móvil tiene que estar conectado a la unidad mediante una conexión *Bluetooth* (↔ P.8).



<http://itunes.com/app/dtacontroller>



(Para los usuarios de EE. UU.)

<https://itunes.apple.com/us/app/dta-controller-us/id549333293?mt=8>

Google Play™



<https://play.google.com/store/apps/details?id=com.yamaha.av.dtacontroller>

* Si el acceso no es posible, busque “DTA CONTROLLER” en el App Store o Google Play.

Encendido de la iluminación/unidad

1 Conecte el cable de alimentación a la toma de corriente.

2 • Pulse para encender la luz.

- La iluminación puede activarse o desactivarse incluso si la unidad está apagada.
- Para ajustar el brillo, pulse el botón **DIMMER +/-** en el mando a distancia (10 pasos).

• Pulse para encender la unidad.

- La unidad está lista para reproducir música.

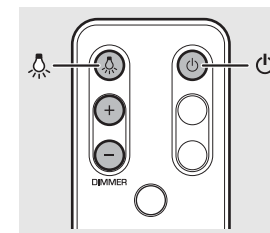

Función de apagado automático

- La función de apagado automático se activa de la forma siguiente (configuración predeterminada).
 - La unidad se apaga automáticamente si no se ha realizado ninguna operación en los últimos 20 minutos y no hay ningún dispositivo conectado a AUX IN o mediante una conexión *Bluetooth*.
 - La iluminación y la unidad se apagan automáticamente si no se realiza ninguna operación durante más de 24 horas.

Activación/desactivación de la función de apagado automático

1 Manteniendo pulsado en la unidad, conecte el cable de alimentación a una toma de corriente.

2 Continúe pulsando .

- La función de apagado automático cambia y los indicadores (↔ P.5) parpadean de la forma siguiente:
 - Apagado automático activado:
 - Apagado automático desactivado:

Escuchar música a través de una conexión *Bluetooth*

Esta unidad permite escuchar música de forma inalámbrica desde un dispositivo compatible con *Bluetooth*.

Emparejamiento de un dispositivo con la unidad

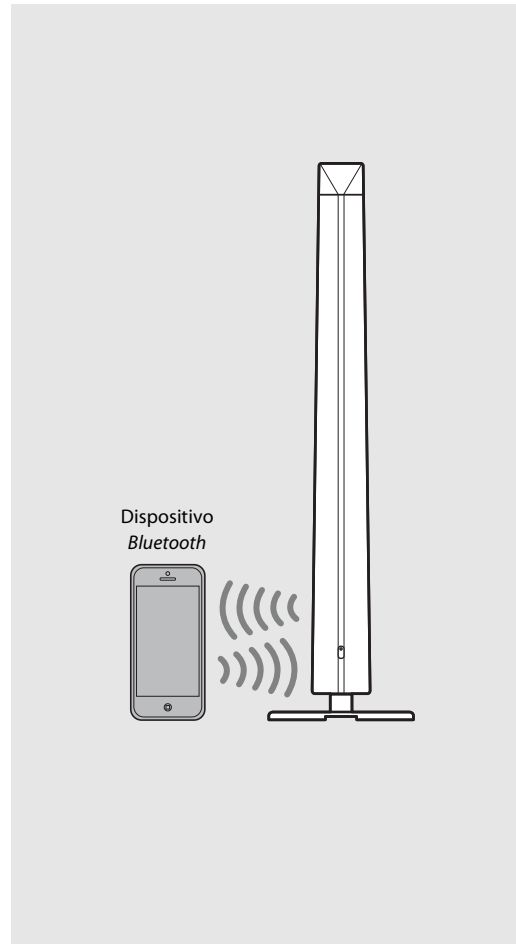
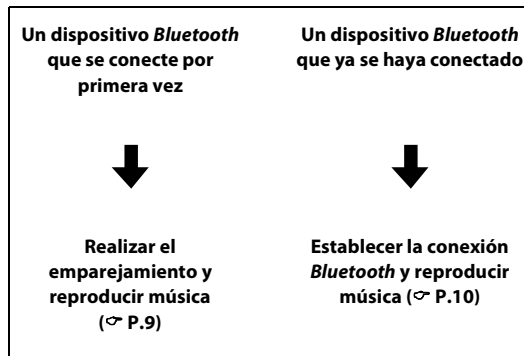

Al conectar un dispositivo *Bluetooth* a la unidad por primera vez, el dispositivo tiene que estar registrado en la unidad. Este proceso se conoce como "emparejamiento". Una vez completado el emparejamiento, es posible realizar conexiones en un par de sencillos pasos.





- Si se elimina la información de emparejamiento de un dispositivo, tendrá que realizar de nuevo el emparejamiento del dispositivo para volver a conectarlo.

Realizar el emparejamiento y reproducir música

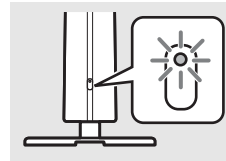

iPhone

- 1 Pulse  para encender la unidad (↪ P.7).
 - Se iluminará el indicador de estado.
- 2 Toque "Ajustes" y "Bluetooth" en el iPhone para activar la función *Bluetooth*.
- 3 En la lista de conexiones del campo "Dispositivos", toque "LSX-700 Yamaha".
 - Si el emparejamiento se realiza correctamente, el indicador de estado y el indicador  (↪ P.5) parpadean.
- 4 Reproduzca música en el iPhone.



- Si ya hay conectado otro dispositivo a la unidad, finalice la conexión *Bluetooth* manteniendo pulsado  y lleve a cabo el emparejamiento con el nuevo dispositivo.
- La operación de emparejamiento puede presentar diferencias en función del modelo de iPhone o de la versión del sistema operativo del dispositivo.

Otros dispositivos

- 1 Pulse  para encender la unidad (↪ P.7).
 - Se iluminará el indicador de estado.
- 2 Active la función *Bluetooth* en su dispositivo.
- 3 En el ajuste *Bluetooth* del dispositivo, seleccione "LSX-700 Yamaha".
 - Si el emparejamiento se realiza correctamente, el indicador de estado y el indicador  (↪ P.5) parpadean.
 - Si el indicador  se apaga y el dispositivo no se conecta a la unidad automáticamente una vez completado el emparejamiento, seleccione de nuevo "LSX-700 Yamaha" en el ajuste *Bluetooth* de su dispositivo.
 - Para obtener más información, consulte el manual de instrucciones suministrado con el dispositivo.
- 4 Reproduzca música en el dispositivo.

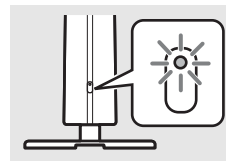



- Si ya hay conectado otro dispositivo a la unidad, finalice la conexión *Bluetooth* manteniendo pulsado  y lleve a cabo el emparejamiento con el nuevo dispositivo.
- Si el sistema le pide una contraseña durante la operación de emparejamiento, introduzca el número "0000".

Conexión de un dispositivo Bluetooth emparejado y reproducción de música

Si la unidad está conectada a otro dispositivo a través de una conexión *Bluetooth*, finalice dicha conexión (consulte "Finalización de la conexión *Bluetooth*" en la parte derecha) antes de conectarse al dispositivo.

1 Pulse  para encender la unidad.

2 Establezca la conexión *Bluetooth*.

- **Conexión desde la unidad:** pulse .
- **Conexión desde el dispositivo Bluetooth:** active la función *Bluetooth* en el dispositivo y seleccione "LSX-700 Yamaha".
- Una vez establecida la conexión, el indicador de estado parpadea y se enciende el indicador  en la unidad.

3 Reproduzca música en el dispositivo conectado.

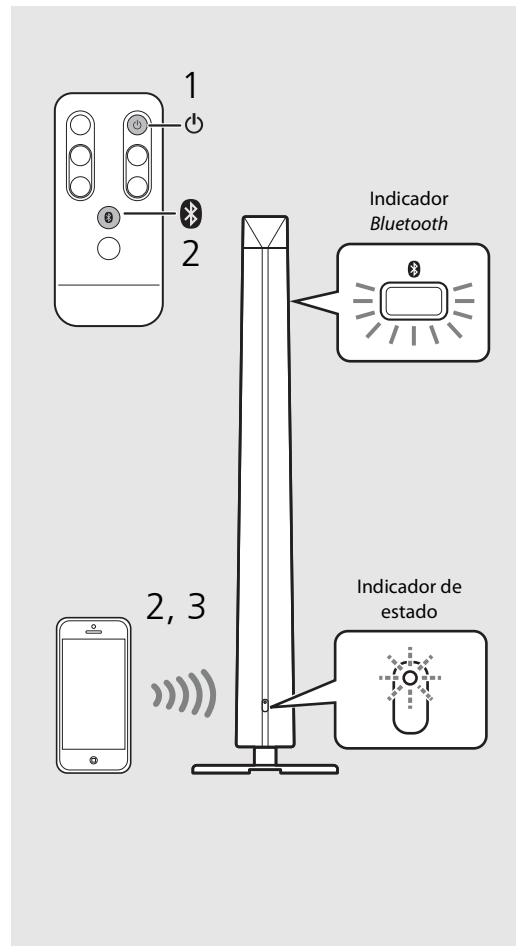



- **Baje el volumen de la unidad antes de la reproducción.** De lo contrario, el volumen de la reproducción podría ser excesivo.



- Si realiza la conexión desde la unidad, la unidad busca el dispositivo *Bluetooth* conectado por última vez. En este caso, asegúrese de que la función *Bluetooth* de dicho dispositivo está activada.

Finalización de la conexión *Bluetooth*

- La conexión *Bluetooth* puede finalizarse realizando una de las acciones siguientes.
 - Desactive la función *Bluetooth* del dispositivo conectado.
 - Mantenga pulsado .
- Una vez finalizada la conexión *Bluetooth*, el indicador de estado parpadea y el indicador  se apaga.

Potenciador de música

Esta función refuerza el sonido de la música digital comprimida mediante la regeneración de los elementos musicales perdidos durante la compresión a través de la conexión *Bluetooth*.

Escuchar fuentes externas

Esta unidad permite la reproducción de dispositivos externos conectados al terminal AUX IN. Para esta conexión es necesario disponer de un cable de miniclavija estéreo de 3,5 mm disponible en el mercado (diámetro de 12 mm o inferior). **Asegúrese de haber apagado la unidad pulsando  antes de la conexión del dispositivo externo.**

Conexión de un dispositivo externo

- 1 Quite la tapa de la parte posterior de la unidad.
- 2 Pase el cable por el orificio inferior y tire del mismo desde la parte inferior de la base.
- 3 Conecte el cable al terminal AUX IN.
- 4 Conecte el otro extremo del cable al dispositivo externo.

Reproducción

- 1 Pulse  para encender la unidad.
- 2 Reproduzca el dispositivo externo.
 - Para obtener más información sobre la reproducción, consulte el manual de instrucciones suministrado con el dispositivo externo.

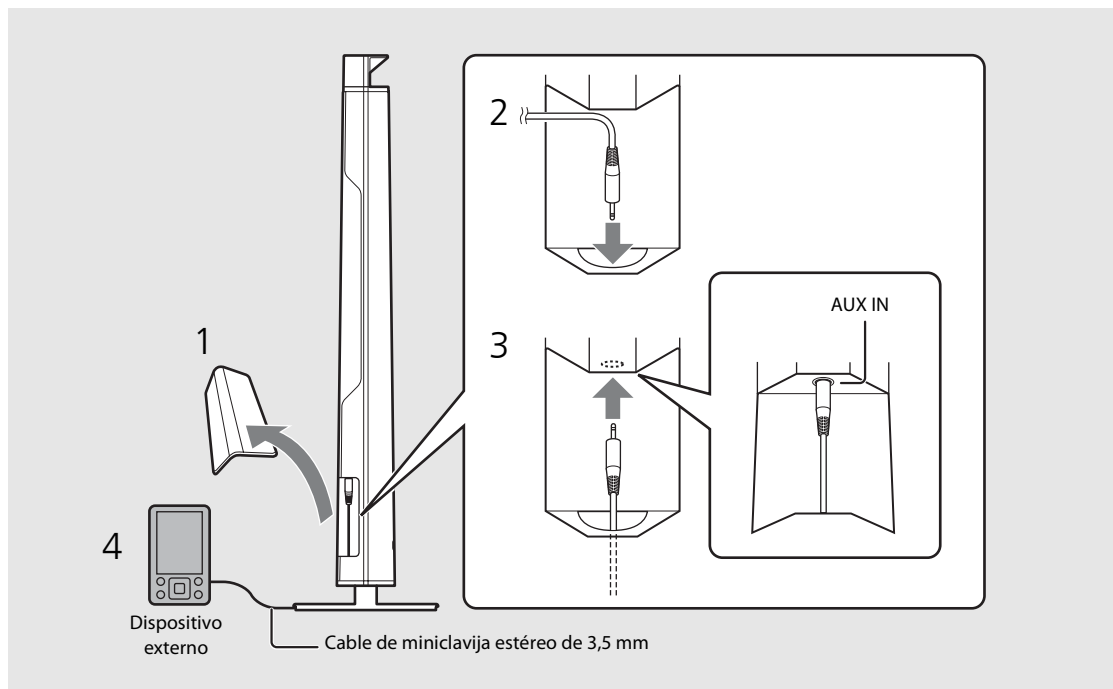

- Baje el volumen de la unidad y el dispositivo externo antes de la conexión.



- Si se reproducen un dispositivo *Bluetooth* y un dispositivo externo a la vez, se escuchará el sonido de los dos dispositivos.

Utilización del SMART TIMER

El SMART TIMER permite encender la iluminación en el nivel de brillo definido y reproducir su música favorita como despertador todas las mañanas. También puede desactivar la iluminación y parar la reproducción de música automáticamente mientras escucha música en la cama.

Funciones del SMART TIMER

Temporizador de activación	Temporizador de apagado
<ul style="list-style-type: none">• Encender la iluminación a una hora definida.• Definir el brillo de la iluminación.• Reproducir la música de un dispositivo conectado a una hora especificada.• Especificar una canción.• Predefinir el nivel de volumen.	<ul style="list-style-type: none">• Apagar la iluminación a una hora definida.• Apagar la alimentación a una hora definida.

Ajuste del SMART TIMER

El SMART TIMER puede configurarse con un smartphone o una tableta con la aplicación DTA CONTROLLER instalada (↔ P.7).

- 1 Conecte un dispositivo a través de una conexión *Bluetooth* (↔ P.9, 10).
- 2 Inicie DTA CONTROLLER en el dispositivo y configure el SMART TIMER.
- 3 Sincronice el SMART TIMER con la unidad mediante DTA CONTROLLER.
 - Asegúrese de sincronizar el SMART TIMER con la unidad cada vez que configure el SMART TIMER.

Activación/desactivación del SMART TIMER

Pulse  en la unidad o  en el mando a distancia.

- El indicador  se enciende cuando el SMART TIMER está activado.



- Para reproducir una canción a través de una conexión *Bluetooth* a una hora concreta, la función *Bluetooth* del smartphone o la tableta tiene que estar activada. Además, en el caso del iPhone, no cierre DTA CONTROLLER al realizar acciones multitarea.
- Si hay otro dispositivo *Bluetooth* conectado a la unidad a la hora definida, la canción seleccionada para el temporizador de activación no se reproducirá. Desconecte cualquier otro dispositivo antes de la hora ajustada.



- El temporizador de activación y el temporizador de apagado del SMART TIMER pueden activarse y desactivarse únicamente desde DTA CONTROLLER.
- El SMART TIMER no puede activarse ni desactivarse pulsando  en la unidad o el mando a distancia si no configura el SMART TIMER desde DTA CONTROLLER.

Reloj interno de la unidad

- La unidad copia la hora al reloj interno de la unidad desde DTA CONTROLLER si un dispositivo se conecta a la unidad a través de una conexión *Bluetooth*. El SMART TIMER se rige por el reloj interno de la unidad.
- El ajuste del reloj se reiniciará y se desactivará el SMART TIMER si se deja el cable de alimentación desconectado de la toma de corriente durante aproximadamente una semana.

Resolución de problemas

Consulte la tabla inferior cuando la unidad no funcione correctamente. Si su solución no aparece en la lista a continuación, o si las instrucciones no le sirven de ayuda, apague la unidad, desenchufe el cable de alimentación y póngase en contacto con un centro Yamaha de atención al cliente o concesionario autorizado.

General

Problema	Causa	Solución
La unidad se apaga poco después de conectarse la alimentación. La unidad no funciona correctamente.	El cable de alimentación no está correctamente conectado.	Conecte firmemente el cable de alimentación.
	La unidad ha estado expuesta a una descarga eléctrica externa de gran potencia, como un rayo, o a electricidad estática intensa.	Apague la unidad y desconecte el cable de alimentación. Vuelva a conectarlo aproximadamente 30 segundos después y vuelva a encender la unidad.
Los altavoces no emiten sonido.	El volumen está al mínimo.	Suba el volumen.
	La unidad se apaga.	Encienda la unidad y reproduzca la música de nuevo.
	La función de apagado automático está activada.	Encienda la unidad (☞ P.7).
La unidad y/o la iluminación se apagan de forma repentina.	La función de apagado automático está activada.	Encienda la unidad y/o la iluminación (☞ P.7).
	El temporizador de apagado del SMART TIMER está configurado.	Compruebe el ajuste del temporizador de apagado en DTA CONTROLLER.
La unidad y la iluminación se apagan de forma repentina.	El temporizador de activación del SMART TIMER está configurado.	Compruebe el ajuste del temporizador de activación en DTA CONTROLLER.
	El cable de alimentación lleva más de una semana desconectado y se ha borrado la información del reloj.	Ajuste el SMART TIMER desde DTA CONTROLLER y sincronícelo con la unidad (☞ P.12).
No es posible activar el SMART TIMER.	El SMART TIMER no se ha ajustado desde DTA CONTROLLER.	
Hay interferencia de ruido procedente de un equipo digital o de frecuencias altas.	La unidad está demasiado cerca de un equipo digital o de alta frecuencia.	Separe más la unidad de dicho equipo.
	Tal vez se esté utilizando el mando a distancia fuera de la distancia necesaria habitual.	Utilice el mando a distancia dentro del rango operativo (☞ P.6).
El mando a distancia no está operativo o no funciona bien.	Puede que el sensor del mando a distancia de esta unidad esté expuesto a la luz solar directa o iluminación, como una lámpara fluorescente de inversor.	Cambie la orientación de la iluminación o la unidad o cambie la unidad de lugar.
	Es posible que la pila esté agotada.	Cambie la pila por una pila nueva (☞ P.6).
	Hay obstáculos entre el sensor de esta unidad y el mando a distancia.	Aparte los obstáculos.

Bluetooth

Problema	Causa	Solución
No es posible emparejar la unidad con un dispositivo <i>Bluetooth</i> .	La unidad se apaga.	Encienda la unidad y realice el emparejamiento (☞ P.9).
	Hay otro dispositivo <i>Bluetooth</i> conectado.	Finalice la conexión <i>Bluetooth</i> actual y lleve a cabo el emparejamiento con el nuevo dispositivo.
	Esta unidad y el dispositivo están demasiado lejos.	Empareje la unidad y el dispositivo a una distancia máxima de 10 m.
	Existen señales de salida de un dispositivo (horno microondas, LAN inalámbrica, etc.) en la banda de frecuencia de 2,4 GHz cercana.	Aleje esta unidad del dispositivo que está emitiendo las señales de radiofrecuencia.
	Un adaptador <i>Bluetooth</i> , etc. que quiere emparejar con la unidad tiene una contraseña distinta de "0000".	Utilice un adaptador <i>Bluetooth</i> , etc. cuya contraseña sea "0000".
	El dispositivo <i>Bluetooth</i> no es compatible con A2DP.	Realice el emparejamiento con un dispositivo compatible con A2DP.
No es posible establecer una conexión <i>Bluetooth</i> .	La unidad se apaga.	Encienda la unidad.
	Hay otro dispositivo <i>Bluetooth</i> conectado.	Finalice la conexión <i>Bluetooth</i> actual y establezca de nuevo una conexión <i>Bluetooth</i> con el mismo dispositivo.
	La función <i>Bluetooth</i> del dispositivo está desactivada.	Active la función <i>Bluetooth</i> del dispositivo.
	Se ha eliminado la información de emparejamiento.	Vuelva a realizar el emparejamiento (☞ P.9). Esta unidad puede emparejarse con ocho dispositivos. Si se empareja un noveno dispositivo, la información de emparejamiento con la fecha de conexión más antigua se elimina.
	Esta unidad no está registrada en la lista de conexiones del dispositivo <i>Bluetooth</i> .	Vuelva a realizar el emparejamiento (☞ P.9).
No se produce sonido o el sonido se interrumpe durante la reproducción.	El volumen del dispositivo conectado es demasiado bajo.	Suba el volumen del dispositivo conectado.
	El dispositivo de conexión no está configurado para enviar señales de audio <i>Bluetooth</i> a la unidad.	Selecione la unidad como salida de las señales de audio <i>Bluetooth</i> del dispositivo de conexión.
	La conexión <i>Bluetooth</i> de la unidad con el dispositivo se ha cancelado.	Vuelva a realizar el proceso de conexión <i>Bluetooth</i> (☞ P.10).
	Existen señales de salida de un dispositivo (horno microondas, LAN inalámbrica, etc.) en la banda de frecuencia de 2,4 GHz cercana.	Aleje esta unidad del dispositivo que está emitiendo las señales de radiofrecuencia.
	Esta unidad y el dispositivo conectado están demasiado lejos.	Desplace el dispositivo conectado a una distancia inferior a 10 m de la unidad.

Especificaciones

Sección Bluetooth

Versión de <i>Bluetooth</i>	Ver. 2.1+EDR
Perfil compatible	A2DP (Advanced Audio Distribution Profile) AVRCP (Audio/Video Remote Control Profile)
Códecs compatibles	SBC, AAC, aptX®
Salida inalámbrica	<i>Bluetooth</i> Clase 2
Rango máximo de comunicación	10 m (sin obstáculos)

Sección AUX IN

Conector de entrada	Minitoma estéreo de 3,5 mm
---------------------	----------------------------

Sección de iluminación (LED*)

Vida útil	(Flujo luminoso inferior al 70%) Aproximadamente 40.000 horas
Consumo	(Únicamente con la iluminación encendida) 9 W

General

Alimentación eléctrica	CA 230 V, 50 Hz
Consumo	Condición de activación (reproducción de música e iluminación encendida): 20 W
	Condición de apagado (iluminación y SMART TIMER apagados y sin conexión <i>Bluetooth</i>): 0,5 W o menos
Dimensiones (Anchura x Altura x Profundidad)	300 x 1.152 x 300 mm (incluyendo la base)
Peso	5,5 kg

Información actualizada a octubre de 2013. Las especificaciones están sujetas a cambios sin previo aviso.

* La vida útil estimada de la luz LED es de aproximadamente 40.000 horas.

Esta estimación corresponde al momento en el que la luz se agota o en el que el flujo luminoso desciende por debajo del 70% del nivel original (el que se produzca antes). Sin embargo, no se garantiza el ciclo de vida de 40.000 horas.

Made for



“Made for iPod”, “Made for iPhone” y “Made for iPad” significa que un accesorio electrónico se ha diseñado específicamente para conectarse a un iPod, un iPhone o un iPad, respectivamente y que el

desarrollador ha certificado que cumple con los estándares de rendimiento de Apple.

Apple no se hace responsable del funcionamiento de este dispositivo ni de su cumplimiento con los estándares normativos y de seguridad.

Tenga en cuenta que el uso de este accesorio con un iPod, un iPhone o un iPad puede afectar al rendimiento inalámbrico.

iPad, iPhone, iPod y iPod touch son marcas comerciales de Apple Inc., registradas en los EE. UU. y en otros países.

Bluetooth

- *Bluetooth* es una tecnología para comunicación inalámbrica entre dispositivos dentro de un área aproximada de 10 metros a través de la banda de frecuencia de 2,4 GHz, una banda que se puede usar sin necesidad de licencia.
- *Bluetooth* es una marca registrada de *Bluetooth SIG* y Yamaha la utiliza de acuerdo con un contrato de licencia.

Gestión de las comunicaciones Bluetooth

- La banda de 2,4 GHz utilizada por los dispositivos *Bluetooth* compatibles es una banda de radio que muchos otros equipos también utilizan. Aunque los dispositivos *Bluetooth* compatibles utilizan una tecnología que reduce al mínimo la influencia de otros componentes que puedan estar usando la misma banda de radio, esta influencia inevitablemente puede reducir la velocidad o la distancia de las comunicaciones y, en algunos casos, interrumpir la comunicación.
- La velocidad de transferencia de la señal y la distancia a la que es posible la comunicación varía en función de la distancia entre los dispositivos comunicantes, la presencia de obstáculos, las condiciones de las ondas de radio y el tipo de equipo.
- Yamaha no garantiza el funcionamiento de todas las conexiones inalámbricas entre esta unidad y otros dispositivos compatibles con *Bluetooth*.

aptX® es una marca comercial de CSR.

Android™

Android y Google Play son marcas comerciales de Google, Inc.

Inhoudsopgave

Inleiding.....4

Bijgeleverde accessoires.....4

Het toestel plaatsen.....4

Info over deze gebruiksaanwijzing.....4

Namen van onderdelen.....5

Hoofdapparaat.....5

Afstandsbediening.....6

Vorbereidingen.....7

"DTA CONTROLLER" installeren.....7

De verlichting / het toestel inschakelen.....7

Muziek beluisteren via *Bluetooth*.....8

Een apparaat koppelen met het toestel.....8

Een apparaat koppelen en muziek afspelen.....9

Verbinding maken met een gekoppeld *Bluetooth*-apparaat en muziek afspelen.....10

★ De *Bluetooth*-verbinding verbreken.....10

Luisteren naar externe bronnen.....11

Een extern apparaat aansluiten.....11

Afspelen.....11

De SMART TIMER gebruiken.....12

De SMART TIMER instellen.....12

De SMART TIMER activeren/deactiveren.....12

Problemen oplossen.....13

Technische gegevens.....15



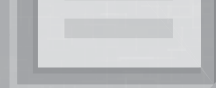
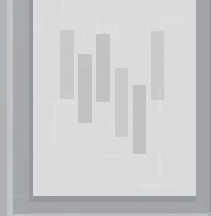

Hoge geluidskwaliteit en eenvoudig te gebruiken

Plug-and-playfunctie voor uw mobiele apparaten met een verbeterd geluidsbeeld.8, 11

Handige afstandsbediening via uw mobiele apparaat.7



Een mengeling van muziek en verlichting

Start uw dag op een stralende manier en met de juiste toon. Word wakker gemaakt door uw favoriete nummer in een comfortabele sfeer.12

Dompel uzelf aan het einde van de dag onder in een zachte sfeer van licht en geluid.7



Inleiding

Controleer de inhoud van de verpakking en neem deze handleiding grondig door.

Bijgeleverde accessoires



Stroomkabel



Afstandsbediening

Gebruik de volgende items om de standaard te monteren. Lees de afzonderlijke "Montagehandleiding" voor meer informatie over het monteren van de standaard.

- Basis
- Schroef (M5)
- Kabelklem

Het toestel plaatsen

Dit toestel gebruikt een hoek of de muur om het geluid en de verlichting te weerkaatsen en te versterken.

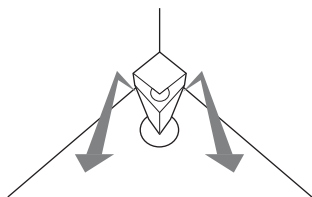

In een hoek

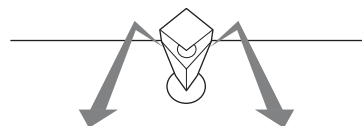

Voor een muur

- Wij raden u aan het toestel 30 cm - 70 cm verwijderd van een hoek te plaatsen. Wanneer u het voor een muur plaatst, dient u een tussenruimte van 20 cm - 50 cm aan te houden.

* De verlichtingseffecten zijn afgestemd op de geluidsuitbreiding.

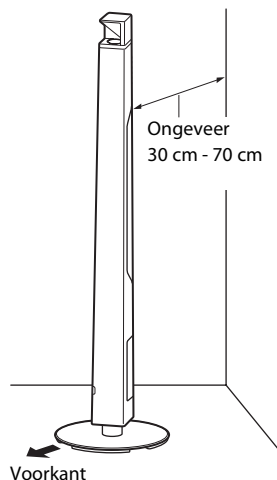

Info over deze gebruiksaanwijzing

• Bediening

- De bediening van dit toestel wordt voornamelijk met behulp van de afstandsbediening uitgelegd.
- De "iPhone" die in deze handleiding wordt beschreven, kan ook verwijzen naar een "iPod touch" of "iPad".

• Afbeeldingen

Afbeeldingen kunnen afwijken van het werkelijke item.

• Symbolen

- ! Wijst op voorzorgsmaatregelen bij het gebruik van het toestel en op functiebeperkingen.
- ★ Wijst op aanvullende uitleg voor een beter gebruik.
- 👉 Wijst op de overeenstemmende referentiepagina('s).

Namen van onderdelen

Maak uzelf vertrouwd met alle onderdelen en deze functies.

Hoofdapparaat

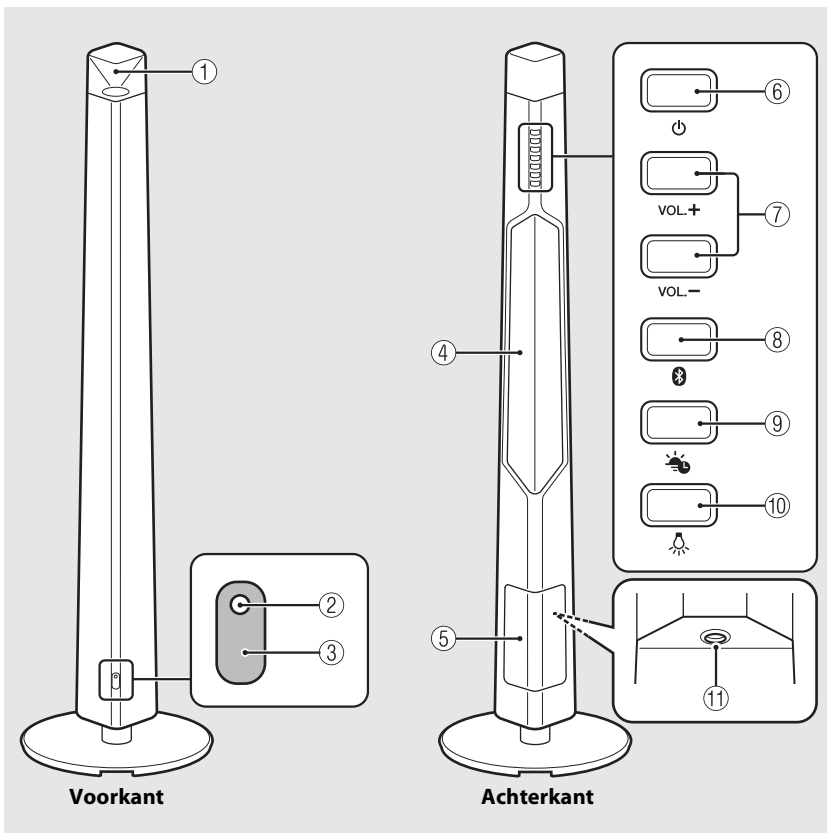

① Voorverlichting/luidspreker

② Statusaanduiding

Licht op wanneer u het toestel inschakelt. Knippert wanneer er een bedieningssignaal wordt ontvangen of wanneer de status van de *Bluetooth*-verbinding wijzigt.

③ Sensor voor het afstandsbedieningssignaal (↔ P.6)

④ Achterverlichting/luidspreker

⑤ Deksel (↔ P.11)

Kan losgemaakt worden om de AUX IN-aansluiting te kunnen bereiken.

⑥ ⏻ (aan/uit) (↔ P.7)

Druk hierop om het toestel in of uit te schakelen.

⑦ VOLUME +/-

Hiermee kunt u het volume regelen.

⑧  (Bluetooth-knop/-aanduiding) (↔ P.9)

Indrukken: verbinding maken met een *Bluetooth*-apparaat.

Ingedrukt houden: de verbinding met een *Bluetooth*-apparaat verbreken.

Licht op wanneer er een *Bluetooth*-apparaat verbonden is.

⑨  (SMART TIMER-knop/-aanduiding) (↔ P.12)

Hiermee kunt u de SMART TIMER in-/uitschakelen.

Licht op wanneer de SMART TIMER ingeschakeld is.

⑩  (verlichting) (↔ P.7)

Druk hierop om de voor-/achterverlichting in of uit te schakelen.

⑪ AUX IN (↔ P.11)

Sluit hier een extern apparaat op aan met behulp van een in de handel verkrijgbare 3,5mm-stereominstekkerkabel.

Afstandsbediening

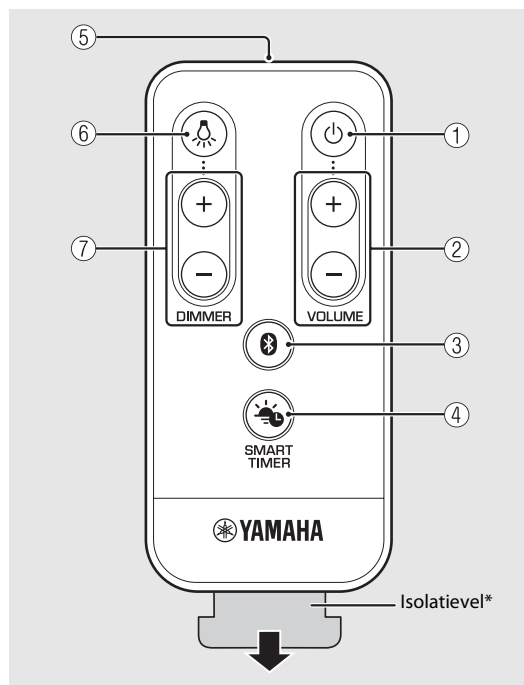

* Verwijder het isolatiewiel van de afstandsbediening voor u deze gebruikt.

- ① (aan/uit) (↪ P.7)
Druk hierop om het toestel in of uit te schakelen.
- ② **VOLUME +/-**
Hiermee kunt u het volume regelen.
- ③ (Bluetooth) (↪ P.9)
Indrukken: verbinding maken met een *Bluetooth*-apparaat.
Ingedrukt houden: de verbinding met een *Bluetooth*-apparaat verbreken.
- ④ (SMART TIMER) (↪ P.12)
Hiermee kunt u de SMART TIMER in-/uitschakelen.
- ⑤ **Signaalzender van afstandsbediening**
- ⑥ (verlichting) (↪ P.7)
Druk hierop om de verlichting in of uit te schakelen.
- ⑦ **DIMMER +/-** (↪ P.7)
Druk hierop om de helderheid van de verlichting aan te passen.

Hoek/bereik van de afstandsbediening

Richt de afstandsbediening naar de sensor voor het afstandsbedieningssignaal op het toestel.

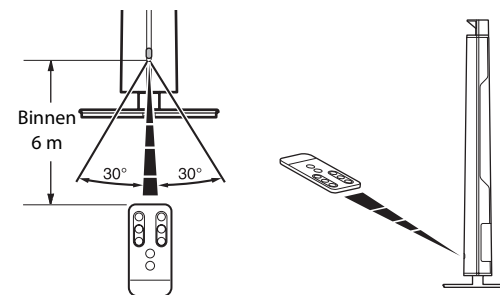

De batterij vervangen

- Controleer de richting van de "+"-pool van de batterij en plaats deze correct.
- Druk het ontgrendellipje naar **A** en schuif de batterijhouder naar buiten in de richting van **B**.

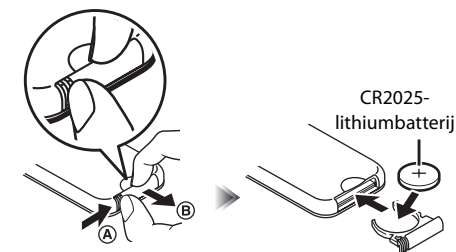

Vorbereidingen

Installeer de toepassing "DTA CONTROLLER" van Yamaha en schakel het toestel in.

"DTA CONTROLLER" installeren

Door de toepassing DTA CONTROLLER te installeren op een mobiel apparaat zoals een smartphone of een tablet, kunt u tal van extra functies gebruiken voor Yamaha-desktopaudiosystemen.

Functies

- Het toestel in-/uitschakelen, het volume regelen
- De verlichting in-/uitschakelen, de helderheid van de verlichting regelen
- De SMART TIMER instellen (☞ P.12)
- Het geluid van het toestel optimaliseren op basis van de plaatsing ervan
- Nummers afspelen die opgeslagen zijn op een iPhone



Het mobiele apparaat moet via *Bluetooth* verbonden zijn met het toestel (☞ P.8).



<http://itunes.com/app/dtacontroller>



(Voor gebruikers in de VS)
<https://itunes.apple.com/us/app/dta-controller-us/id549333293?mt=8>

Google Play™



<https://play.google.com/store/apps/details?id=com.yamaha.av.dtacontroller>

* Als deze tweedimensionale streepjescodes of koppelingen niet werken, zoekt u naar "DTA CONTROLLER" in de App Store of Google Play.

De verlichting / het toestel inschakelen

1 Sluit het netsnoer aan op een stopcontact.

2 • Druk op  om de verlichting in te schakelen.

- U kunt de verlichting ook in-/uitschakelen wanneer het toestel uitgeschakeld is.
- Om de helderheid aan te passen, drukt u op de knop **DIMMER +/-** op de afstandsbediening (10 stappen).

• Druk op  om het toestel in te schakelen.

- Het toestel is klaar om muziek af te spelen.

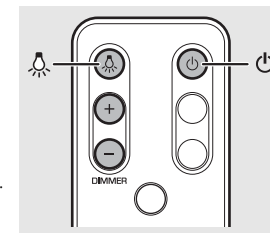





Automatische uitschakelfunctie

- De automatische uitschakelfunctie wordt als volgt geactiveerd (standaardinstelling).
 - Het toestel wordt automatisch uitgeschakeld als er gedurende meer dan 20 minuten geen handelingen uitgevoerd worden en er geen apparaat aangesloten is op de AUX IN-aansluiting of via *Bluetooth*.
 - De verlichting en het toestel worden automatisch uitgeschakeld als er gedurende meer dan 24 uur geen handelingen uitgevoerd worden.

De automatische uitschakelfunctie activeren/deactiveren

1 Houd  op het toestel ingedrukt en sluit het netsnoer aan op een stopcontact.

2 Blijf  ingedrukt houden.

- De automatische uitschakelfunctie schakelt om en de aanduidingen (☞ P.5) knipperen als volgt:
 - Automatisch uitschakelen is geactiveerd:  
 - Automatisch uitschakelen is gedeactiveerd: 

Muziek beluisteren via *Bluetooth*

U kunt muziek die opgeslagen is op een *Bluetooth*-apparaat draadloos beluisteren.

■ Een apparaat koppelen met het toestel

Wanneer u een *Bluetooth*-apparaat voor het eerst met het toestel koppelt, moet het apparaat geregistreerd worden bij het toestel. Dit proces wordt "koppelen" genoemd. Als de koppeling voltooid is, kunt u verbinding maken door enkele eenvoudige stappen uit te voeren.

Een <i>Bluetooth</i>-apparaat dat voor het eerst wordt verbonden	Een <i>Bluetooth</i>-apparaat dat eerder al werd verbonden
↓	↓
Koppel het apparaat en speel de muziek af (☞ P.9)	Maak verbinding via <i>Bluetooth</i> en speel de muziek af (☞ P.10)

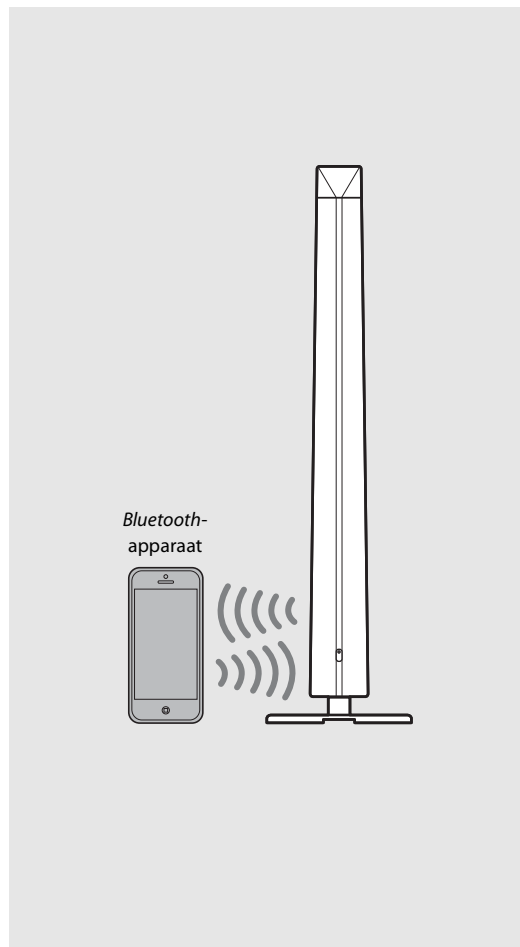

- Als de koppelingsinformatie van een apparaat gewist is, moet u het apparaat opnieuw koppelen om opnieuw verbinding te kunnen maken.

Een apparaat koppelen en muziek afspelen

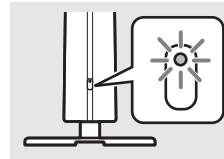

iPhone

- 1 Druk op  om het toestel in te schakelen (☞ P.7).
 - De statusaanuiding licht op.
- 2 Tik op "Instellingen" en "Bluetooth" op uw iPhone om de *Bluetooth*-functie ervan in te schakelen.
- 3 Tik in de lijst onder "Apparaten" op "LSX-700 Yamaha".
 - Als het koppelen lukt, knipperen de statusaanuiding en de -aanuiding (☞ P.5).
- 4 Speel muziek af op de iPhone.



- Als er al een ander apparaat gekoppeld is met het toestel, verbreekt u de *Bluetooth*-verbinding door  ingedrukt te houden en voert u vervolgens de koppeling met het nieuwe apparaat door.
- De koppelingsmethode kan verschillen afhankelijk van uw iPhone of de versie van het besturingssysteem.

Andere apparaten dan een iPhone

- 1 Druk op  om het toestel in te schakelen (☞ P.7).
 - De statusaanuiding licht op.
- 2 Schakel de *Bluetooth*-functie van het apparaat in.
- 3 Selecteer "LSX-700 Yamaha" bij de *Bluetooth*-instellingen van het apparaat.
 - Als het koppelen lukt, knipperen de statusaanuiding en de -aanuiding (☞ P.5).
 - Als de -aanuiding dooft en het apparaat na de koppeling niet automatisch verbinding maakt met het toestel, selecteert u nogmaals "LSX-700 Yamaha" bij de *Bluetooth*-instellingen van het apparaat.
 - Raadpleeg de gebruiksaanwijzing van het apparaat voor meer informatie.
- 4 Speel muziek af op het apparaat.

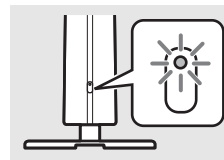

- Als er al een ander apparaat gekoppeld is met het toestel, verbreekt u de *Bluetooth*-verbinding door  ingedrukt te houden en voert u vervolgens de koppeling met het nieuwe apparaat door.
- Als er tijdens het koppelen een wachtwoord wordt gevraagd, voert u het getal "0000" in.

Verbinding maken met een gekoppeld Bluetooth-apparaat en muziek afspelen

Als het toestel met een ander apparaat verbonden is via Bluetooth, verbreekt u die verbinding (zie "De Bluetooth-verbinding verbreken" aan de rechterzijde) vooraleer u verbinding maakt met het gewenste apparaat.

1 Druk op  om het toestel in te schakelen.

2 Maak verbinding via Bluetooth.

- **Verbinding maken vanaf het toestel:** druk op .
- **Verbinding maken vanaf het Bluetooth-apparaat:** Schakel de Bluetooth-functie van het apparaat in en selecteer "LSX-700 Yamaha".
- Wanneer de verbinding tot stand is gebracht, knippert de statusaanduiding en licht de -aanduiding op het toestel op.

3 Speel muziek af op het verbonden apparaat.

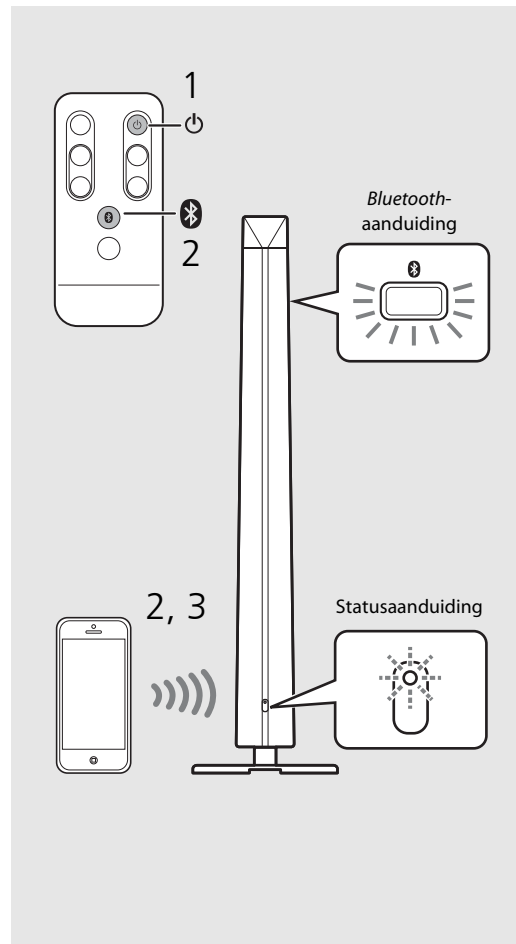

- **Verlaag het volume van het toestel vooraleer u muziek afspeelt.** Zoniet kan het volume van de weergave te luid zijn.



- Als u verbinding maakt vanaf het toestel, zoekt het toestel naar het Bluetooth-apparaat waarmee er als laatste verbinding werd gemaakt. Zorg er in dat geval voor dat de Bluetooth-functie van het apparaat ingeschakeld is.

De Bluetooth-verbinding verbreken

- U kunt de Bluetooth-verbinding verbreken door een van de volgende handelingen uit te voeren.
 - Schakel de Bluetooth-functie van het verbonden apparaat uit.
 - Houd  ingedrukt.
- Wanneer de Bluetooth-verbinding verbroken is, knippert de statusaanduiding en dooft de -aanduiding.

Muziekverbeteraar

Deze functie zorgt voor een verbetering van gecomprimeerde digitale geluiden door het herstellen van muziekelementen die verloren gegaan zijn door compressie via de Bluetooth-verbinding.

Luisteren naar externe bronnen

U kunt muziek afspelen op externe apparaten die aangesloten zijn op de AUX IN-aansluiting van dit toestel. Voor deze aansluiting hebt u een in de handel verkrijgbare 3,5mm-stereministekkerkabel nodig (diameter: 12 mm of minder). **Vooraleer u het externe apparaat aansluit, moet u het toestel uitschakelen door op  te drukken.**

Een extern apparaat aansluiten

- 1 Verwijder het deksel aan de achterkant van het toestel.
- 2 Voer de kabel door de opening aan de onderkant en trek deze via de bodem van de basis naar buiten.
- 3 Sluit de kabel aan op de AUX IN-aansluiting.
- 4 Sluit het andere uiteinde van de kabel aan op het externe apparaat.

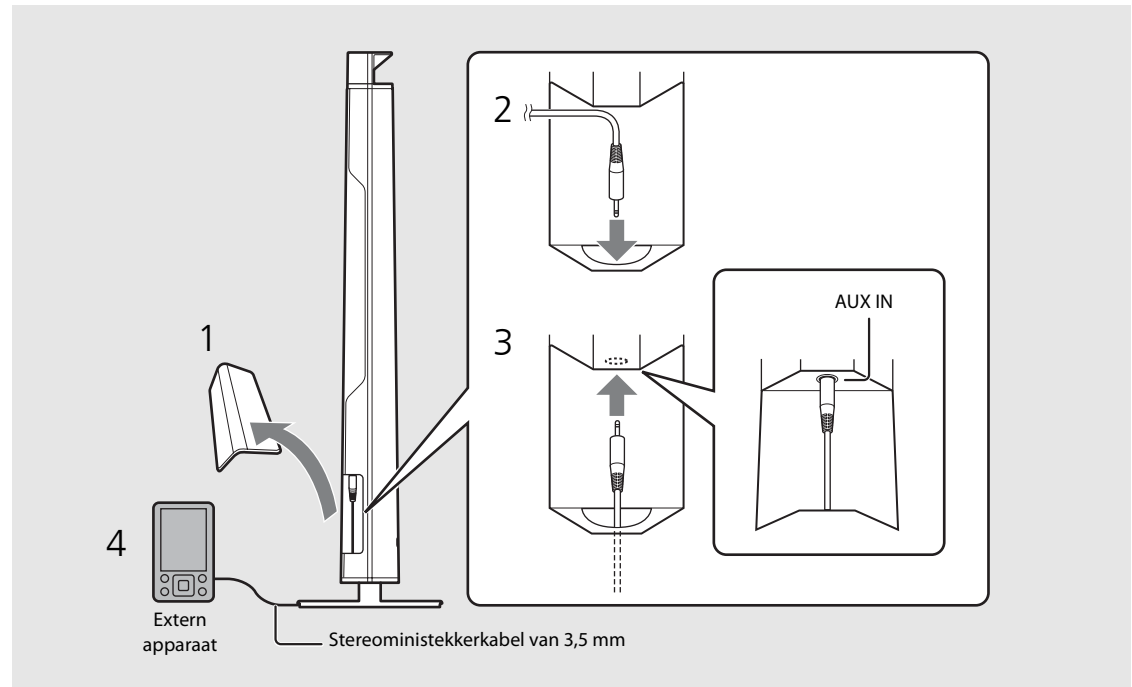

Afspelen

- 1 Druk op  om het toestel in te schakelen.
- 2 Speel muziek af op het externe apparaat.
 - Meer informatie over het afspelen vindt u in de gebruiksaanwijzing die geleverd is bij het externe apparaat.



- Verminder vóór de verbinding het volume van het toestel en het externe apparaat.



- Als u zowel muziek afspelt op een *Bluetooth*-apparaat als op een extern apparaat, zal het geluid van beide apparaten hoorbaar zijn.

De SMART TIMER gebruiken

U kunt de SMART TIMER gebruiken om de verlichting met de ingestelde helderheid in te schakelen en uw favoriete muziek af te spelen om elke morgen heerlijk wakker te worden. Terwijl u in bed ligt en aan het luisteren bent naar de muziek, kunt u de verlichting en de muziek ook automatisch laten beëindigen.

Wat kunt u doen met de SMART TIMER?

Inschakeltimer	Uitschakeltimer
<ul style="list-style-type: none">• De verlichting op een opgegeven tijdstip inschakelen.• De helderheid van de verlichting opgeven.• Muziek op een aangesloten apparaat afspelen op een opgegeven tijdstip.• Een nummer opgeven.• Het volumeniveau vooraf instellen.	<ul style="list-style-type: none">• De verlichting op een opgegeven tijdstip uitschakelen.• Het toestel op een opgegeven tijdstip uitschakelen.

De SMART TIMER instellen

U kunt de SMART TIMER-instellingen configureren met behulp van een smartphone of tablet waarop de toepassing DTA CONTROLLER (☞ P.7) geïnstalleerd is.

- 1 Maak verbinding met een apparaat via *Bluetooth* (☞ P.9, 10).
- 2 Start DTA CONTROLLER op het apparaat en configureer de SMART TIMER-instellingen.
- 3 Synchroniseer de SMART TIMER met het toestel met behulp van DTA CONTROLLER.
 - Vergeet de SMART TIMER niet te synchroniseren met het toestel nadat u de SMART TIMER-instellingen geconfigureerd hebt.

De SMART TIMER activeren/deactiveren

Druk op  op het toestel of op  op de afstandsbediening.

- De -aanduiding licht op wanneer de SMART TIMER geactiveerd is.



- Om een nummer op een ingesteld tijdstip af te spelen via een *Bluetooth*-verbinding, moet de *Bluetooth*-functie van uw smartphone of tablet ingeschakeld zijn. Zorg er in het geval van een iPhone voor dat u DTA CONTROLLER niet afsluit tijdens het multitasken.
- Als er op het ingestelde tijdstip een ander *Bluetooth*-apparaat verbonden is met het toestel, zal het nummer dat u gekozen hebt voor de inschakeltimer niet afgespeeld worden. Verbreek de verbinding met eventuele andere apparaten vooraleer het ingestelde tijdstip aanbreekt.



- De in- en uitschakeltimer van de SMART TIMER kunnen alleen via DTA CONTROLLER geactiveerd/gedeactiveerd worden.
- U kunt de SMART TIMER niet activeren/deactiveren door op  te drukken op het toestel of op de afstandsbediening als u de SMART TIMER niet ingesteld hebt via DTA CONTROLLER.

Interne klok van het toestel

- Het toestel kopieert het tijdstip van DTA CONTROLLER naar zijn interne klok wanneer er een apparaat via *Bluetooth* verbonden wordt met het toestel. De SMART TIMER volgt de interne klok van het toestel.
- De klokinstelling wordt gereset en de SMART TIMER wordt gedeactiveerd als het netsnoer gedurende ongeveer een week niet verbonden is met een stopcontact.

Problemen oplossen

Raadpleeg de onderstaande tabel als het toestel niet naar behoren functioneert. Als de oplossing hieronder niet vermeld staat of als de aanwijzing het probleem niet verhelpt, schakelt u het toestel uit, haalt u de stekker uit het stopcontact en neemt u contact op met uw dichtstbijzijnde dealer of servicecentrum van Yamaha.

Algemeen

Probleem	Oorzaak	Oplossing
Het toestel wordt uitgeschakeld kort nadat het werd ingeschakeld. Het toestel werkt niet naar behoren.	Het netsnoer is niet goed aangesloten.	Sluit het netsnoer op de juiste manier aan.
	Het toestel werd blootgesteld aan een krachtige elektrische schok, bijvoorbeeld door een blikseminslag of sterke statische elektriciteit.	Schakel het toestel uit en koppel het netsnoer los. Sluit het netsnoer na ongeveer 30 seconden opnieuw aan en schakel het toestel opnieuw in.
De luidsprekers produceren geen geluid.	Het volume staat op het minimum.	Verhoog het volume.
	Het toestel is uitgeschakeld. De automatische uitschakelfunctie is geactiveerd.	Schakel het toestel in en speel de muziek opnieuw af. Schakel het toestel in (☞ P.7).
Het toestel en/of de verlichting worden onverwacht uitgeschakeld.	De automatische uitschakelfunctie is geactiveerd.	Schakel het toestel en/of de verlichting in (☞ P.7).
	De uitschakeltimer van de SMART TIMER is ingesteld.	Controleer de instelling van de uitschakeltimer bij DTA CONTROLLER.
Het toestel en/of de verlichting worden onverwacht ingeschakeld.	De inschakeltimer van de SMART TIMER is ingesteld.	Controleer de instelling van de inschakeltimer bij DTA CONTROLLER.
Het lukt niet om de SMART TIMER in te schakelen.	Het netsnoer was langer dan een week losgekoppeld, waardoor de klokinformatie gewist is.	Configureer de SMART TIMER via DTA CONTROLLER en synchroniseer deze met het toestel (☞ P.12).
	De SMART TIMER werd niet ingesteld via DTA CONTROLLER.	
U ondervindt storing van digitale of hoogfrequente apparatuur.	Het toestel staat te dicht bij digitale of hoogfrequente apparatuur.	Plaats het toestel verder van dergelijke apparatuur vandaan.
De afstandsbediening werkt niet of niet naar behoren.	De afstandsbediening wordt mogelijk buiten het werkingsbereik gebruikt.	Gebruik de afstandsbediening binnen het werkingsbereik (☞ P.6).
	De afstandsbedieningssensor van dit toestel wordt mogelijk blootgesteld aan direct zonlicht of sterke belichting zoals een fluorescentielamp met omzetter.	Wijzig de richting van de belichting of het toestel, of de plaats van het toestel.
	De batterij is mogelijk leeg.	Vervang de batterij door een nieuwe (☞ P.6).
	Er bevinden zich obstakels tussen de sensor van dit toestel en de afstandsbediening.	Verwijder de obstakels.

Bluetooth

Probleem	Oorzaak	Oplossing
Kan het toestel niet koppelen met een <i>Bluetooth</i> -apparaat.	Het toestel is uitgeschakeld.	Schakel het toestel in en voer de koppeling uit (☞ P.9).
	Er is een ander <i>Bluetooth</i> -apparaat verbonden.	Verbreek de huidige <i>Bluetooth</i> -verbinding en maak een koppeling met het nieuwe apparaat.
	Dit toestel en het apparaat bevinden zich op een te grote afstand van elkaar.	Koppel het toestel met het apparaat binnen een afstand van 10 m.
	Er bevindt zich een apparaat (magnetronoven, draadloos LAN enz.) in de buurt dat signalen binnen de 2,4 GHz-frequentieband uitvoert.	Plaats dit toestel uit de buurt van het apparaat dat radiofrequentiesignalen uitzendt.
	Een <i>Bluetooth</i> -adapter enz. die u met dit toestel wilt koppelen, heeft een ander wachtwoord dan "0000".	Gebruik een <i>Bluetooth</i> -adapter enz. die "0000" heeft als wachtwoord.
	Het <i>Bluetooth</i> -apparaat biedt geen ondersteuning voor A2DP.	Voer een koppeling door met een apparaat dat ondersteuning biedt voor A2DP.
Kan geen verbinding maken via <i>Bluetooth</i> .	Het toestel is uitgeschakeld.	Schakel het toestel in.
	Er is een ander <i>Bluetooth</i> -apparaat verbonden.	Verbreek de huidige <i>Bluetooth</i> -verbinding en maak opnieuw verbinding via <i>Bluetooth</i> met het betreffende apparaat.
	De <i>Bluetooth</i> -functie van het apparaat is uitgeschakeld.	Schakel de <i>Bluetooth</i> -functie van het apparaat in.
	De koppelingsinformatie is gewist.	Voer de koppeling opnieuw uit (☞ P.9). U kunt dit toestel koppelen met acht apparaten. Als u een negende apparaat koppelt, wordt de koppelingsinformatie met de oudste verbindingsdatum gewist.
	Dit toestel is niet geregistreerd in de <i>Bluetooth</i> -verbindingslijst van het apparaat.	Voer de koppeling opnieuw uit (☞ P.9).
Er wordt geen geluid geproduceerd of het geluid wordt onderbroken tijdens het afspelen.	Het volumeniveau van het verbonden apparaat is te laag.	Zet het volume van het verbonden apparaat hoger.
	Het apparaat dat u wilt verbinden, is niet geconfigureerd om audiosignalen via <i>Bluetooth</i> naar het toestel te verzenden.	Zorg ervoor dat de <i>Bluetooth</i> -audiosignalen van het apparaat dat u wilt verbinden, uitgevoerd worden naar het toestel.
	De <i>Bluetooth</i> -verbinding van het toestel met het apparaat is verbroken.	Verbind de apparaten opnieuw met elkaar via <i>Bluetooth</i> (☞ P.10).
	Er bevindt zich een apparaat (magnetronoven, draadloos LAN enz.) in de buurt dat signalen binnen de 2,4 GHz-frequentieband uitvoert.	Plaats dit toestel uit de buurt van het apparaat dat radiofrequentiesignalen uitzendt.
	Dit toestel en het te verbinden apparaat bevinden zich op een te grote afstand van elkaar.	Breng het te verbinden apparaat binnen een afstand van 10 m van het toestel.

Technische gegevens

Bluetooth-gedeelte

Bluetooth-versie	Ver. 2.1+EDR
Ondersteund profiel	A2DP (Advanced Audio Distribution Profile) AVRCP (Audio/Video Remote Control Profile)
Compatibele codecs	SBC, AAC, aptX®
Draadloze uitvoer	Bluetooth klasse 2
Maximaal communicatiebereik	10 m (zonder hindernissen)

AUX IN-gedeelte

Ingang	Stereo miniaansluiting van 3,5 mm
--------	-----------------------------------

Verlichtingsgedeelte (led*)

Levensduur	Ongeveer 40.000 uur (lichtstroom minder dan 70%)
Stroomverbruik	9 W (wanneer alleen de verlichting ingeschakeld is)

Algemeen

Stroomvoorziening	AC 230 V, 50 Hz
Stroomverbruik	Toestel ingeschakeld (er wordt muziek afgespeeld en de verlichting brandt): 20 W
	Toestel uitgeschakeld (de verlichting en de SMART TIMER zijn uitgeschakeld en er is geen Bluetooth-verbinding): 0,5 W of minder
Afmetingen (B x H x D)	300 x 1.152 x 300 mm (inclusief de basis)
Gewicht	5,5 kg

Vanaf oktober 2013. Wijzigingen in technische gegevens voorbehouden zonder voorafgaande kennisgeving.

* De geschatte levensduur van ledverlichting is ongeveer 40.000 uur.

Deze waarde is gebaseerd op de duur tot de verlichting versleten is of de duur tot de lichtstroom minder dan 70% van de oorspronkelijke lichtstroom bedraagt (de kortste duur van beide gevallen is van toepassing). Merk echter op dat de geschatte levensduur van 40.000 uur niet gegarandeerd wordt.



"Made for iPod", "Made for iPhone" en "Made for iPad" betekenen dat een elektronisch accessoire specifiek is ontwikkeld voor aansluiting op respectievelijk iPod, iPhone of iPad en door de

ontwikkelaar is gecertificeerd en voldoet aan de prestatienormen van Apple.

Apple is niet verantwoordelijk voor de werking van dit apparaat of voor het voldoen aan veiligheidseisen en wettelijke normen.

Het gebruik van dit accessoire met iPod, iPhone of iPad kan de prestatie van draadloze functies beïnvloeden.

iPad, iPhone, iPod en iPod touch zijn handelsmerken van Apple Inc., gedeponeerd in de VS en andere landen.

Bluetooth

- *Bluetooth* is een technologie voor draadloze communicatie tussen apparaten binnen een gebied van 10 meter. Deze maakt gebruik van de 2,4 GHz-frequentieband, een band die zonder licentie kan worden gebruikt.
- *Bluetooth* is een gedeponeerd handelsmerk van *Bluetooth SIG* en wordt door Yamaha gebruikt in overeenstemming met een licentieovereenkomst.

Bluetooth-communicatiebeheer

- De 2,4 GHz-band die door *Bluetooth*-apparaten wordt gebruikt, is een radioband die met vele soorten apparatuur wordt gedeeld. Hoewel *Bluetooth*-apparaten een technologie gebruiken die de invloed van andere componenten op dezelfde radioband minimaliseert, kan die invloed de snelheid of de afstand van de communicatie beïnvloeden en in sommige gevallen de communicatie verbreken.
- De snelheid van de signaaloverdracht en de afstand waarbinnen communicatie mogelijk is, verschillen in functie van de afstand tussen de communicatieapparaten, de aanwezigheid van obstakels, de toestand van de radiogolven en het soort apparatuur.
- Yamaha biedt geen garantie voor alle draadloze verbindingen tussen dit toestel en apparaten die compatibel zijn met de *Bluetooth*-functie.

aptX® is een handelsmerk van CSR.

Android™

Android en Google Play zijn handelsmerken van Google, Inc.

Содержание

Введение.....4

- Прилагаемые аксессуары.....4
- Размещение аппарата.....4
- Об этом руководстве.....4

Название компонентов.....5

- Основной корпус.....5
- Пульт ДУ.....6

Подготовка.....7

- Установка приложения "DTA CONTROLLER".....7
- Включение подсветки/питания.....7

Прослушивание музыки с помощью подключения *Bluetooth*.....8

- Согласование устройства с этим аппаратом.....8
- Выполнение согласования и воспроизведение музыки.....9
- Подключение согласованного устройства *Bluetooth* и воспроизведение музыки.....10
- ★ Прерывание подключения *Bluetooth*.....10

Прослушивание внешних источников.....11

- Подключение внешнего устройства.....11
- Воспроизведение.....11

Использование функции SMART TIMER.....12

- Настройка функции SMART TIMER.....12
- Включение/выключение функции SMART TIMER.....12

Поиск и устранение неисправностей.....13

Технические характеристики.....15



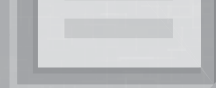
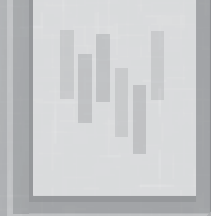

Высококачественный звук - это просто

Удобство функции Plug and play для улучшения звука мобильных устройств.8, 11

Удобное дистанционное управление с помощью мобильного устройства.7



Слияние музыки и подсветки

Начните свой день с правильного освещения и верной ноты.
Просыпайтесь под любимую композицию в уютной обстановке.12

В конце дня погрузитесь в целебную атмосферу мягкого
освещения и нежного звучания.7

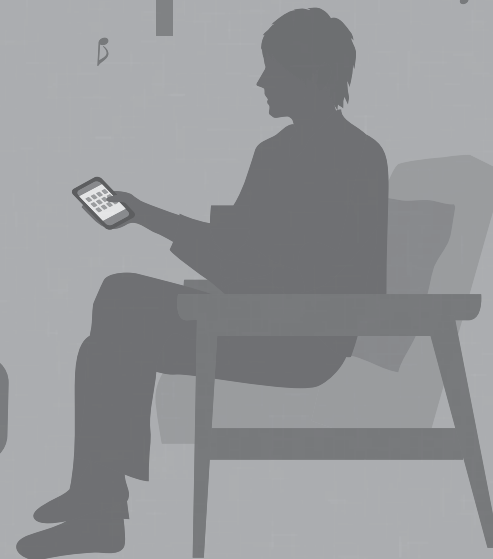

Введение

Проверьте содержимое упаковки и внимательно прочитайте данное руководство.

Прилагаемые аксессуары



Кабель питания



Пульт ДУ

Используйте следующие компоненты и соберите стойку. Для получения информации о сборке стойки прочитайте отдельный документ "Руководство по сборке".

- Основание
- Винт (M5)
- Зажим для крепления кабеля

Размещение аппарата

Этот аппарат использует отражающие способности углов или стен, находящихся позади него, для улучшения качества вывода звука и подсветки.

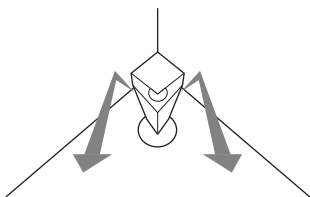

Установка в углу

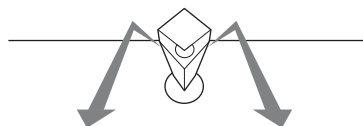

Установка рядом со стеной

- Аппарат рекомендуется размещать на расстоянии 30 см - 70 см от угла. При размещении аппарата у стены, его следует размещать на расстоянии 20 см - 50 см от стены.

* Эффекты подсветки дополняют звуковые эффекты.

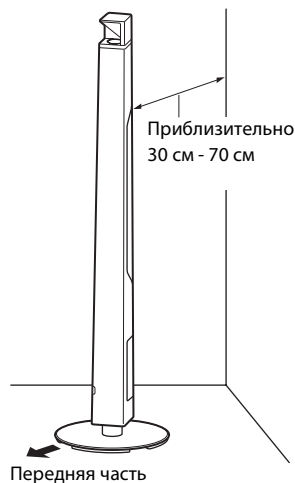

Об этом руководстве

Использование

- В основном описаны способы управления данным аппаратом с помощью пульта ДУ.
- Понятие "iPhone", описанное в данном руководстве, может также относиться к "iPod touch" или "iPad".

Иллюстрации

Иллюстрации могут отличаться от фактических изображенных элементов.

Символы

- указывает на меры предосторожности при использовании аппарата и ограничения функций.
- указывает на дополнительные инструкции по оптимальному использованию.
- указывает на соответствующие справочные страницы.

Название компонентов

Ознакомьтесь со всеми компонентами и их функциями.

Основной корпус

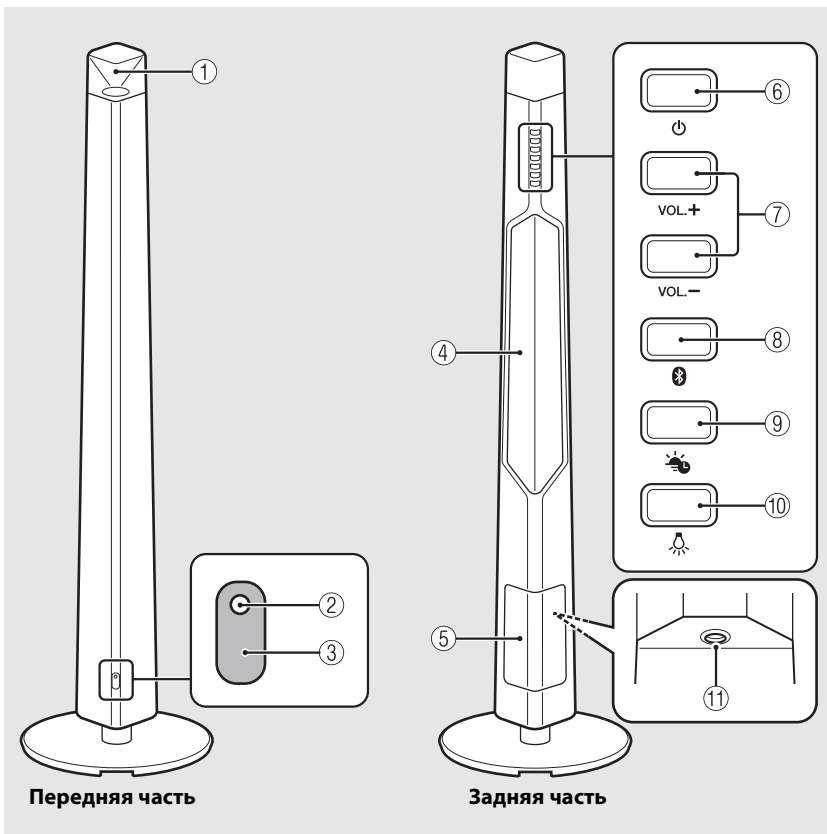

Передняя часть

Задняя часть

- ① Подсветка/динамик (фронтальные)
- ② Индикатор состояния
Загорается при включении аппарата. Мигает при получении рабочего сигнала или при изменении состояния подключения *Bluetooth*.
- ③ Датчик сигнала дистанционного управления (☞ стр.6)
- ④ Подсветка/динамик (задние)
- ⑤ Крышка (☞ стр.11)
Отсоединяется для доступа к разъему AUX IN.
- ⑥ ⏻ (питание) (☞ стр.7)
Нажмите для включения или выключения аппарата.
- ⑦ VOLUME +/-
Регулировка уровня громкости.
- ⑧ 📶 (Кнопка/индикатор *Bluetooth*) (☞ стр.9)
Нажатие: подключение к устройству *Bluetooth*.
Нажатие и удержание: отключение от устройства *Bluetooth*.
Горит, когда устройство *Bluetooth* подключено.
- ⑨ 🕒 (Кнопка/индикатор SMART TIMER) (☞ стр.12)
Включение или выключение функции SMART TIMER.
Горит, когда включена функция SMART TIMER.
- ⑩ 💡 (подсветка) (☞ стр.7)
Нажмите для включения или выключения передней/задней подсветки.
- ⑪ AUX IN (☞ стр.11)
Подключение к внешнему устройству с помощью имеющегося в продаже стереофонического кабеля с мини-штекером 3,5 мм.

Пульт ДУ

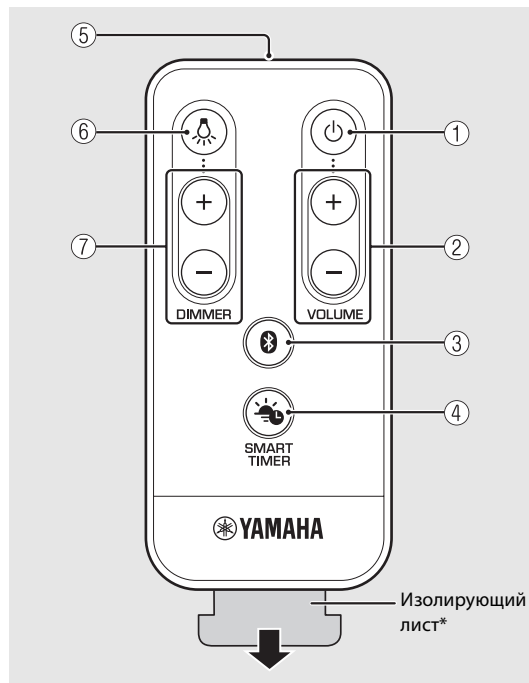

* Перед использованием пульта ДУ удалите изолирующий лист.

- ① (питание) (↪ стр.7)
Нажмите для включения или выключения аппарата.
- ② **VOLUME +/-**
Регулировка уровня громкости.
- ③ (**Bluetooth**) (↪ стр.9)
Нажатие: подключение к устройству *Bluetooth*.
Нажатие и удержание: отключение от устройства *Bluetooth*.
- ④ (**SMART TIMER**) (↪ стр.12)
Включение/выключение SMART TIMER.
- ⑤ **Передачик сигнала ДУ**
- ⑥ (подсветка) (↪ стр.7)
Нажмите для включения или выключения подсветки.
- ⑦ **DIMMER +/-** (↪ стр.7)
Нажмите для регулировки яркость подсветки.

Угол и диапазон работу пульта ДУ

Направьте пульт ДУ на датчик сигнала дистанционного управления на аппарате.

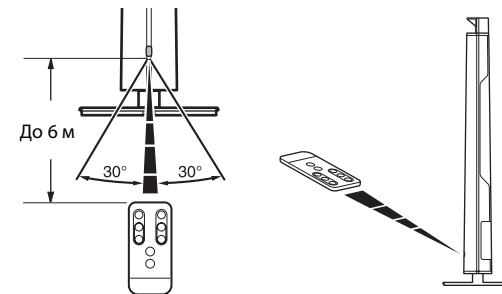

Замена батарейки

- Проверьте полюс (+) батарейки и вставьте ее соответствующим образом.
- Надавив на фиксирующий язычок в направлении **А**, выдвиньте держатель батарейки в направлении **В**.

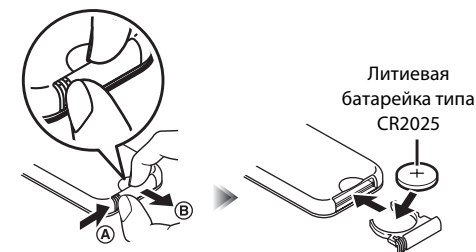

Подготовка

Установите приложение “DTA CONTROLLER” компании Yamaha и включите аппарат.

Установка приложения “DTA CONTROLLER”

Установка приложения DTA CONTROLLER на мобильном устройстве, например на смартфоне или планшетном компьютере, позволяет пользоваться различными удобными функциями настольных музыкальных центров компании Yamaha.

Функции

- Включение/выключение этого аппарата, регулировка громкости
- Включение/выключение подсветки, регулировка ее яркости
- Установка функции SMART TIMER (☞ стр.12)
- Оптимизация звучания аппарата на основе его расположения
- Воспроизведение композиций, хранящихся на iPhone



Мобильное устройство должно быть подключено к этому аппарату с помощью подключения *Bluetooth* (☞ стр.8).



<http://itunes.com/app/dtacontroller>



(Для пользователей в США)

<https://itunes.apple.com/us/app/dta-controller-us/id549333293?mt=8>

Google Play™



<https://play.google.com/store/apps/details?id=com.yamaha.av.dtacontroller>

* Если не удастся получить доступ к любому из вышеперечисленного, найдите приложение “DTA CONTROLLER” на сайте App Store или Google Play.

Включение подсветки/питания

1 Подключите кабель питания к электрической розетке.

2 • Нажмите кнопку  для включения подсветки.

- Подсветку можно включать/выключать даже в том случае, когда питание аппарата выключено.

- Для регулировки яркости нажмите кнопку **DIMMER +/-** на пульте ДУ (10 ступеней).

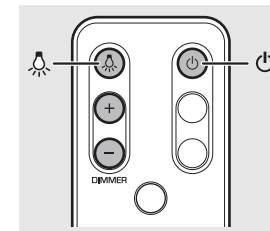

• Нажмите кнопку  для включения аппарата.

- Аппарат готов для воспроизведения музыки.



Функция автоматического выключения питания

• Функция автоматического выключения питания будет включена следующим образом (настройка по умолчанию).

- Аппарат выключается автоматически, если в течение более 20 минут не выполняются никакие операции и никакие устройства на подключаются к входу AUX IN или по подключению *Bluetooth*.



- Подсветка и аппарат выключаются автоматически, если никакие операции не выполняются в течение более 24 часов.

Включение/выключение функции автоматического выключения питания

1 Нажав и удерживая нажатой кнопку  на аппарате, подключите кабель питания к электрической розетке.

2 Продолжайте нажимать кнопку .

• Будет выполнено переключение режимов функции автоматического выключения питания и индикаторы (☞ стр.5) будут мигать следующим образом.

- Функция автоматического выключения питания включена: 
- Функция автоматического выключения питания выключена: 

Прослушивание музыки с помощью подключения *Bluetooth*

Можно прослушивать звук с устройства, поддерживающего *Bluetooth*, по беспроводной связи.

Согласование устройства с этим аппаратом

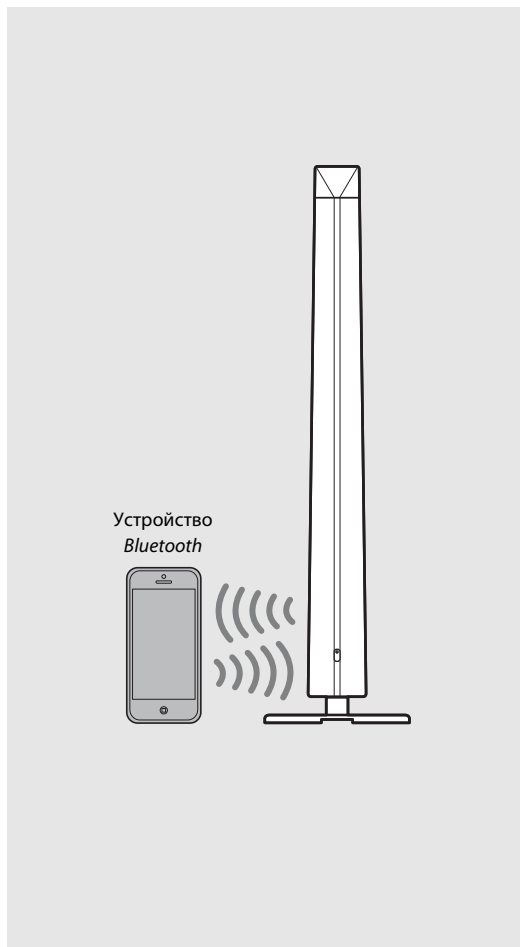
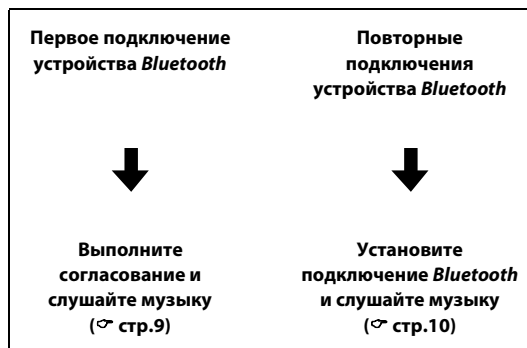

При первом подключении устройства *Bluetooth* к этому аппарату необходимо зарегистрировать это устройство на нем. Этот процесс называется "согласование". После завершения согласования подключение можно установить с помощью пары простых шагов.





- При удалении информации согласования для устройства потребуется выполнить повторное согласование устройства для его подключения.

Выполнение согласования и воспроизведение музыки

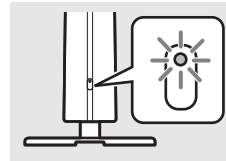

iPhone

- 1 Нажмите кнопку  для включения аппарата (☞ стр.7).
 - Загорится индикатор состояния.
- 2 Коснитесь “настройки” и “Bluetooth” на iPhone, чтобы включить его функцию *Bluetooth*.
- 3 В списке подключений в поле “устройства” коснитесь “LSX-700 Yamaha”.
 - После успешного завершения согласования начнут мигать индикатор состояния и индикатор  (☞ стр.5).
- 4 Воспроизведите музыку на iPhone.



- Если другое устройство уже подключено к аппарату, прервите подключение *Bluetooth*, нажав и удерживая нажатой кнопку , а затем выполните согласование с новым устройством.
- Операция согласования может отличаться в зависимости от модели iPhone или версии ОС устройства.

Другое устройство (не iPhone)

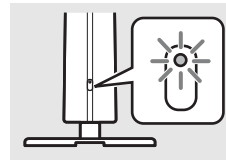

- 1 Нажмите кнопку  для включения аппарата (☞ стр.7).
 - Загорится индикатор состояния.
- 2 Включите функцию *Bluetooth* на устройстве.
- 3 Для параметра *Bluetooth* устройства выберите значение “LSX-700 Yamaha”.
 - После успешного завершения согласования начнут мигать индикатор состояния и индикатор  (☞ стр.5).
 - Если индикатор  погаснет, а устройство не будет подключено к аппарату автоматически после завершения согласования, выберите значение “LSX-700 Yamaha” для параметра *Bluetooth* на устройстве.
 - Для получения дополнительной информации см. руководство по эксплуатации устройства.
- 4 Воспроизведите музыку на устройстве.



- Если другое устройство уже подключено к аппарату, прервите подключение *Bluetooth*, нажав и удерживая нажатой кнопку , а затем выполните согласование с новым устройством.
- Если во время операции согласования потребуется ввести пароль, введите “0000”.

Подключение согласованного устройства Bluetooth и воспроизведение музыки

Если аппарат подключен к другому устройству с помощью подключения Bluetooth, прервите подключение (см. раздел "Прерывание подключения Bluetooth" справа) перед подключением к целевому устройству.

- 1 Нажмите кнопку  для включения аппарата.
- 2 Выполните подключение Bluetooth.
 - **Подключение с аппарата:** нажмите кнопку .
 - **Подключение с устройства Bluetooth:** включите функцию Bluetooth на устройстве и выберите "LSX-700 Yamaha".
 - После установки подключения индикатор состояния будет мигать, а индикатор  на аппарате загорится.
- 3 Воспроизведите музыку на подключенном устройстве.

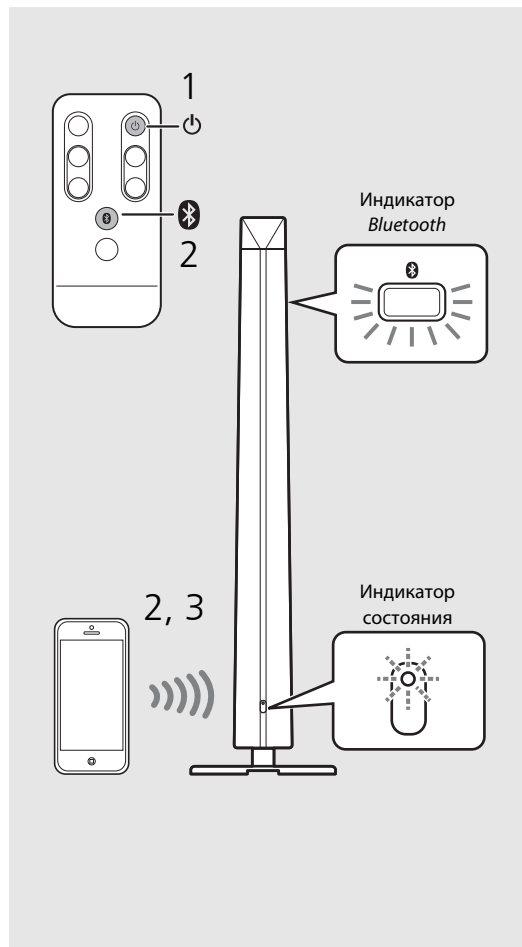



- **Уменьшите уровень громкости аппарата перед воспроизведением.** В противном случае уровень звука при воспроизведении может быть очень высоким.



- При подключении с аппарата он выполнит поиск последнего подключенного устройства Bluetooth. В этом случае убедитесь, что функция Bluetooth устройства включена.

Прерывание подключения Bluetooth

- Подключение Bluetooth можно прервать любым из следующих способов.
 - Выключите функцию Bluetooth подключенного устройства.
 - Нажмите и удерживайте нажатой .
- После прерывания подключения Bluetooth начнет мигать индикатор состояния, а индикатор  погаснет.

Функция улучшения музыки

Эта функция позволяет улучшить звучание сжатого цифрового звука за счет восстановления музыкальных элементов, потерянных при сжатии через подключение Bluetooth.

Прослушивание внешних источников

Этот аппарат поддерживает воспроизведение с внешних устройств, подключенных к разъему AUX IN. Для этого подключения требуется имеющийся в продаже стереофонический кабель с мини-штекером 3,5 мм (диаметр: 12 мм или менее). **Перед подключением внешнего устройства обязательно выключите аппарат, нажав** .

Подключение внешнего устройства

- 1 Снимите крышку с задней части аппарата.
- 2 Пропустите кабель через нижнее отверстие и вытяните его из нижней части основания.
- 3 Подключите кабель к разъему AUX IN.
- 4 Другой конец кабеля подключите к внешнему устройству.

Воспроизведение

- 1 Нажмите кнопку  для включения аппарата.
- 2 Выполните воспроизведение с внешнего устройства.
 - Для получения дополнительной информации о воспроизведении см. руководство по эксплуатации, прилагаемое к внешнему устройству.

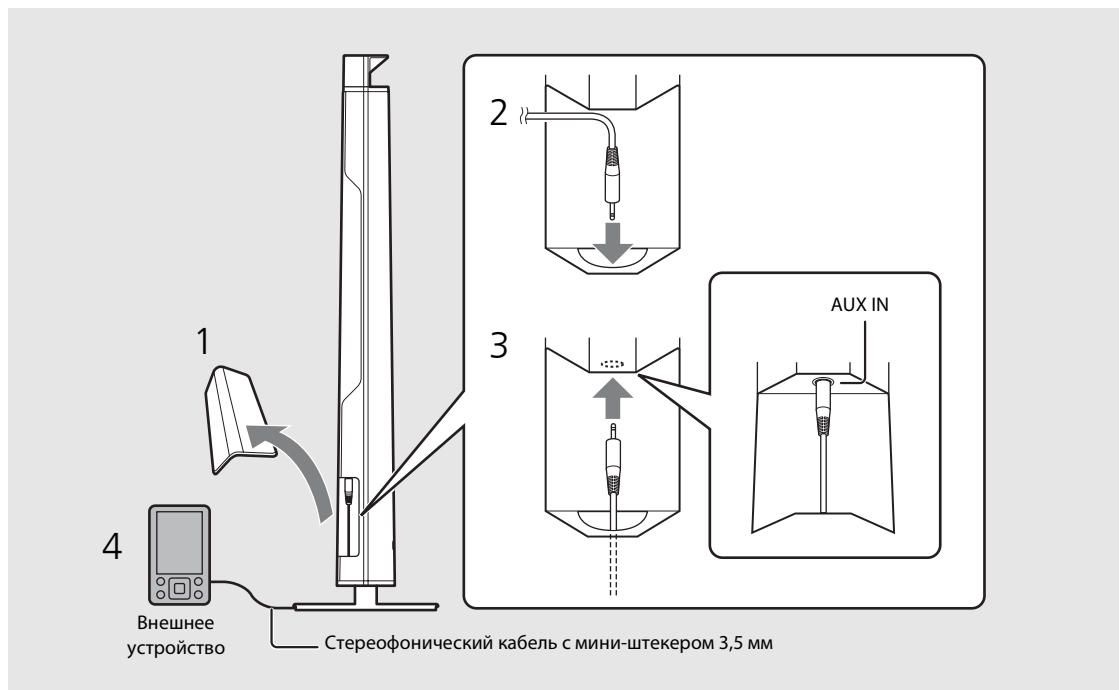

- Уменьшите уровень громкости аппарата и внешнего устройства перед подключением.



- Если воспроизведение выполняется как с устройства *Bluetooth*, так и с внешнего устройства, то будет выводиться звук с обоих устройств.

Использование функции SMART TIMER

Функция SMART TIMER позволяет каждое утро включать подсветку с заданным уровнем яркости и воспроизводить любимую музыку в качестве таймера пробуждения. Кроме того, можно автоматически отключать подсветку и останавливать музыку при ее прослушивании перед отходом ко сну.

Возможности функции SMART TIMER

Таймер включения	Таймер выключения
<ul style="list-style-type: none">• Включение подсветки в заданное время.• Выбор яркости подсветки.• Воспроизведение музыки с подключенного устройства через определенное время.• Выбор композиции.• Предварительная настройка уровня громкости.	<ul style="list-style-type: none">• Выключение подсветки в заданное время.• Выключение питания в заданное время.

Настройка функции SMART TIMER

Настройки SMART TIMER можно выполнять с помощью смартфона или планшета, на которых установлено приложение DTA CONTROLLER (☞ стр.7).

- 1 Подключите устройство с помощью подключения *Bluetooth* (☞ стр.9, 10).
- 2 Запустите DTA CONTROLLER на устройстве и выполните настройки SMART TIMER.
- 3 Синхронизируйте функцию SMART TIMER с аппаратом с помощью DTA CONTROLLER.
 - Обязательно синхронизируйте функцию SMART TIMER с аппаратом каждый раз при выполнении настройки SMART TIMER.

Включение/выключение функции SMART TIMER

Нажмите кнопку  на аппарате или  на пульте ДУ.

- Когда включена функция SMART TIMER, горит индикатор .



- Для воспроизведения композиции с помощью подключения *Bluetooth* в заданное время необходимо включить функцию *Bluetooth* смартфона или планшета. Кроме того, при использовании iPhone не закрывайте приложение DTA CONTROLLER в многозадачном режиме.
- Если во время установки к этому аппарату будет подключено другое устройство *Bluetooth*, композиция, заданная в качестве таймера включения не будет воспроизведена. Отключите любое другое устройство во время установки.



- Таймеры включения и выключения функции SMART TIMER можно включать/выключать только с помощью приложения DTA CONTROLLER.
- Функцию SMART TIMER нельзя включить/выключить нажав кнопку  на аппарате или пульте ДУ, если функция SMART TIMER не задана в приложении DTA CONTROLLER.

Внутренние часы аппарата

- Аппарат копирует показание времени в свои внутренние часы из приложения DTA CONTROLLER при подключении устройства к аппарату с помощью подключения *Bluetooth*. Функция SMART TIMER использует внутренние часы аппарата.
- Если кабель питания остается отключенным от электрической розетки приблизительно в течение недели, то настройки времени будут сброшены, а функция SMART TIMER будет отключена.

Поиск и устранение неисправностей

Если аппарат функционирует неправильно, см. приведенную ниже таблицу. Если способ устранения неисправности не указан в следующей таблице или вы не смогли исправить ее, следуя инструкциям таблицы, отключите данный аппарат, отсоедините кабель питания и обратитесь к ближайшему официальному дилеру или в сервисный центр Yamaha.

Общие сведения

Возможная неисправность	Вероятная причина	Решение
Аппарат отключается вскоре после включения питания. Аппарат работает ненадлежащим образом.	Кабель питания подключен неверно. Данный аппарат подвергся сильному электрическому напряжению от внешних источников, например, молнии или сильного статического электричества.	Подключите кабель питания соответствующим образом. Выключите аппарат и отключите кабель питания. Снова подключите его через 30 секунд, а затем снова включите питание.
Из динамиков не слышен звук.	Звук находится на минимальном уровне громкости.	Увеличьте уровень громкости.
	Питание выключено.	Включите аппарат снова и воспроизведите музыку.
	Включена функция автоматического выключения питания.	Включите аппарат (☞ стр.7).
Аппарат и/или подсветка неожиданно выключаются.	Включена функция автоматического выключения питания.	Включите аппарат и/или подсветку (☞ стр.7).
	Задан таймер выключения функции SMART TIMER.	Проверьте настройку таймера выключения в приложении DTA CONTROLLER.
Аппарат и подсветка неожиданно включаются.	Задан таймер включения функции SMART TIMER.	Проверьте настройку таймера включения в приложении DTA CONTROLLER.
Не удается включить функцию SMART TIMER.	Кабель питания выключен из розетки более недели, и данные часов удалены. Функция SMART TIMER не задана в приложении DTA CONTROLLER.	Задайте функцию SMART TIMER в приложении DTA CONTROLLER и синхронизируйте его с аппаратом (☞ стр.12).
Слышатся шумовые помехи от цифрового или высокочастотного оборудования.	Данный аппарат слишком близко расположен к цифровому или высокочастотному оборудованию.	Передвиньте аппарат подальше от такого оборудования.
	Возможно, пульт дистанционного управления используется за пределами зоны действия.	Используйте пульт дистанционного управления в пределах его рабочего диапазона (☞ стр.6).
Пульт дистанционного управления не работает или работает ненадлежащим образом.	На датчик дистанционного управления данного аппарата могут попадать прямые солнечные лучи или яркий свет, например, свет от инвертированной флуоресцентной лампы.	Измените ориентацию подсветки или аппарата или положение аппарата.
	Возможно, села батарейка.	Замените батарейку на новую (☞ стр.6).
	Между датчиком данного аппарата и пультом дистанционного управления находятся препятствия.	Устраните препятствия.

Bluetooth

Возможная неисправность	Вероятная причина	Решение
Не удалось выполнить согласование с устройством <i>Bluetooth</i> .	Аппарат выключен.	Включите аппарат и выполните согласование (☞ стр.9).
	Подключено другое устройство <i>Bluetooth</i> .	Прервите текущее подключение <i>Bluetooth</i> и выполните согласование с новым устройством.
	Этот аппарат и устройство расположены слишком далеко друг от друга.	Выполните согласование аппарата и устройства на расстоянии не более 10 м.
	Рядом находится устройство (микроволновая печь, беспроводная ЛВС и т.д.), которое передает сигналы с частотой 2,4 ГГц.	Переместите данный аппарат от устройства, передающего радиочастотные сигналы.
	На переходнике <i>Bluetooth</i> и т.д., который необходимо согласовать с аппаратом, установлен пароль, отличный от "0000".	Используйте переходник <i>Bluetooth</i> и т.д. с паролем "0000".
Не удается выполнить подключение <i>Bluetooth</i> .	Устройство <i>Bluetooth</i> не поддерживает A2DP.	Выполните согласование с устройством, которое поддерживает A2DP.
	Аппарат выключен.	Включите аппарат.
	Подключено другое устройство <i>Bluetooth</i> .	Прервите текущее подключение <i>Bluetooth</i> , затем снова установите подключение <i>Bluetooth</i> с этим устройством.
	Функция <i>Bluetooth</i> устройства отключена.	Выключите функцию <i>Bluetooth</i> устройства.
	Информация о согласовании удалена.	Выполните согласование снова (☞ стр.9). Этот аппарат можно согласовать с восемью устройствами. При согласовании с девятым устройством информация согласования с самой ранней датой соединения будет удалена.
Не воспроизводится звук или звук прерывается при воспроизведении.	Этот аппарат не зарегистрирован в списке подключений <i>Bluetooth</i> устройства.	Выполните согласование снова (☞ стр.9).
	На подключаемом устройстве задан слишком низкий уровень громкости.	Увеличьте громкость на подключаемом устройстве.
	Подключаемое устройство не настроено на отправку аудиосигналов <i>Bluetooth</i> на аппарат.	Переключите вывод аудиосигналов <i>Bluetooth</i> подключаемого устройства на аппарат.
	Подключение <i>Bluetooth</i> аппарата и устройства прервано.	Выполните операции подключения <i>Bluetooth</i> повторно (☞ стр.10).
	Рядом находится устройство (микроволновая печь, беспроводная ЛВС и т.д.), которое передает сигналы с частотой 2,4 ГГц.	Переместите данный аппарат от устройства, передающего радиочастотные сигналы.
Этот аппарат и подключаемое устройство находятся на слишком большом расстоянии.	Переместите подключаемое устройство на расстояния менее 10 м от аппарата.	

Технические характеристики

Bluetooth

Версия Bluetooth	Вер. 2.1+EDR
Поддерживаемый профиль	A2DP (расширенный профиль распространения аудио) AVRCP (профиль дистанционного управления аудио-и видеоприборами)
Поддерживаемые кодеки	SBC, AAC, aptX®
Беспроводной выход	Bluetooth класса 2
Максимальное расстояние связи	10 м (без препятствий)

AUX IN

Входной разъем	Стерефонический мини-разъем 3,5 мм
----------------	------------------------------------

Подсветка (светодиодная*)

Срок службы	(световой поток ниже 70%) прибл. 40000 часов
Энергопотребление	(только при включении подсветки) 9 Вт

Общие сведения

Источник питания	230 В переменного тока, 50 Гц
Энергопотребление	включено питание (воспроизводится музыка и включена подсветка): 20 Вт
	питание выключено (подсветка и SMART TIMER выключены, подключение Bluetooth отсутствует): 0,5 Вт или менее
Размеры (Ш × В × Г)	300 × 1152 × 300 мм (включая основание)
Вес	5,5 кг

По состоянию на октябрь 2013 г. Технические характеристики могут изменяться без уведомления.

* Предполагаемый срок службы светодиодной подсветки составляет приблизительно 40000 часов. Это значение рассчитано, исходя из срока службы подсветки, пока она не погаснет полностью или интенсивность светового потока не упадет ниже значения 70% от исходного уровня (в зависимости от того, что наступает раньше). Однако обратите внимание, что предполагаемый срок службы 40000 часов не гарантируется.



Надписи “Made for iPod,” “Made for iPhone” и “Made for iPad” означают, что электронное устройство предназначено для подключения к устройствам iPod, iPhone или iPad соответственно и

сертифицировано разработчиком на соответствие стандартам технических характеристик компании Apple.

Компания Apple не несет ответственности за работу данного устройства или его соответствие стандартам безопасности и регулятивным нормам.

Обратите внимание, что использование этого устройства вместе с iPod, iPhone или iPad может повлиять на эффективность беспроводного соединения.

iPad, iPhone, iPod и iPod touch являются товарными знаками Apple Inc., зарегистрированными в США и других странах.

Bluetooth

- Bluetooth - это технология для беспроводной связи между устройствами в области около 10 метров с передачей сигналов с частотой 2,4 ГГц, эту частотную полосу можно использовать без лицензии.
- Bluetooth является зарегистрированным товарным знаком Bluetooth SIG и используется компанией Yamaha в соответствии с лицензионным соглашением.

Использование связи Bluetooth

- Полоса 2,4 ГГц, которая используется совместимыми устройствами Bluetooth, является радиодиапазоном, совместно используемым различными типами оборудования. Хотя совместимые устройства Bluetooth используют технологию, минимизирующую влияние других компонентов, использующих ту же радиочастоту, такое влияние может снизить скорость или расстояние связи и в некоторых случаях помешать связи.
- Скорость передачи сигнала и расстояние возможной связи различаются в зависимости от расстояния между устройствами, наличия преград, радиоволн и типа оборудования.
- Компания Yamaha не гарантирует беспроводную связь в любых случаях между данным аппаратом и совместимыми устройствами Bluetooth.

aptX® является товарным знаком CSR.

Android™

Android и Google Play являются товарными знаками Google, Inc.

