



NX-B55

BLUETOOTH SPEAKER SYSTEM
SYSTEME D'ENCEINTES BLUETOOTH



OWNER'S MANUAL
MODE D'EMPLOI
BEDIENUNGSANLEITUNG
BRUKSANVISNING
MANUALE DI ISTRUZIONI
MANUAL DE INSTRUCCIONES
GEBRUIKSAANWIJZING
ИНСТРУКЦИЯ ПО ЭКСПЛУАТАЦИИ



Features

English

Plays a variety of contents with high-quality sound.

Playing wirelessly via *Bluetooth* and connecting the audio cable to **AUDIO INPUT** connector allows you to connect a variety of external devices, such as mobile phones, computers, portable players, etc.

AUTO STANDBY

When no sound is input for a period of time, the speakers go to standby mode automatically.

Since you do not have to turn on/off the power every time, you can save energy.

Loudness control

The Loudness control function of the speakers allows you to enjoy rich bass tone sounds even at low volumes.

Merkmale

Deutsch

Gibt verschiedenste Inhalte in Ton von hoher Qualität wieder.

Durch die drahtlose Wiedergabe über Bluetooth und die Verbindung mit dem **AUDIO INPUT**-Anschluss über das Audiokabel können Sie eine breite Palette an externen Geräten anschließen, wie Mobiltelefone, Computer, tragbare Player etc.

AUTO STANDBY

Wenn über einen bestimmten Zeitraum kein Toneingang erfolgt, begeben sich die Lautsprecher automatisch in den Standby.

So sparen Sie Energie, da Sie das Gerät nicht jedes Mal ein- und ausschalten müssen.

Lautstärkeregelung

Mit der Lautstärkeregelungsfunktion der Lautsprecher können Sie auch bei geringer Lautstärke satte Basstöne erzeugen.

Fonctionnalités

Français

Lecture de divers types de contenu avec une grande qualité sonore.

La lecture sans fil via *Bluetooth* et le branchement du câble audio au connecteur **AUDIO INPUT** vous permet de raccorder différents périphériques externes, tels que des téléphones portables, des ordinateurs, des lecteurs portables, etc.

AUTO STANDBY

Lorsqu'aucun signal n'est détecté pendant une période définie, les enceintes passent automatiquement en mode veille.

Il n'est pas nécessaire d'allumer ou d'éteindre systématiquement les enceintes ; vous économisez donc de l'énergie.

Commande de la correction physiologique

La commande de la correction physiologique des enceintes permet d'amplifier la puissance des graves, même à faibles niveaux d'écoute.

Egenskaper

Svenska

Spelar upp från olika källor med hög ljudkvalitet.

Använd trådlös uppspelning via *Bluetooth* eller anslut ljudkabeln till anslutningen **AUDIO INPUT** för att njuta av musik från olika ljudkällor, t.ex. mobiltelefon, dator, portabel ljudkälla, etc.

AUTO STANDBY

Om ingen signal kommer in under en viss tid kommer högtalarna att automatiskt ställas i standbyläge.

Eftersom du inte behöver sätta på och stänga av varje gång kan du spara energi.

Loudness-kontroll

Loudness-kontrollen för högtalarna ger möjlighet att erhålla djupt basljud även vid låg volym.

Caratteristiche

Italiano

Riproduzione di un'ampia varietà di contenuti assicurando sempre un audio di eccellente qualità.

La riproduzione senza fili tramite *Bluetooth* e il collegamento del cavo audio al connettore **AUDIO INPUT** consentono di collegare un vasto numero di dispositivi esterni come telefoni cellulari, computer, lettori portatili ecc.

AUTO STANDBY

Se non viene ricevuto alcun suono per un determinato periodo di tempo, i diffusori entrano automaticamente in modalità standby.

Il fatto di non dover spegnere/accendere il dispositivo ogni volta consente di risparmiare energia.

Controllo della sonorità

La funzione di Controllo della sonorità dei diffusori consente di riprodurre audio con toni bassi ricchi e precisi anche a livelli di volume ridotti.

Kenmerken

Nederlands

Speelt een verscheidenheid aan inhoud af met hoge kwaliteitsgeluid.

Speelt draadloos muziek via *Bluetooth*. Als u de audiokabel aansluit op de **AUDIO INPUT**-aansluiting, kunt u tal van externe apparaten aansluiten, zoals een mobiele telefoon, computer, draagbare speler enz.

AUTO STANDBY

Wanneer er voor langere tijd geen invoer van geluid is, worden de luidsprekers automatisch in de standby-stand gezet.

Aangezien u niet constant de stroom in/uit hoeft te schakelen, kunt u energie besparen.

Loudness-regeling

Met de Loudness-regelaarfunctie van de luidsprekers kunt u van rijke lage tonen genieten, zelfs bij lage volumes.

Características

Español

Reproduce una amplia gama de contenido con sonido de alta calidad.

La reproducción inalámbrica mediante *Bluetooth* y la conexión del cable de audio al conector **AUDIO INPUT** permite conectar una amplia gama de dispositivos externos, como teléfonos móviles, ordenadores, reproductores portátiles, etc.

AUTO STANDBY

Si no se recibe señal de sonido durante un periodo determinado, los altavoces entran automáticamente en modo de reposo.

Como no es necesario encender y apagar los altavoces cada vez, se ahorra energía.

Control de sonoridad

La función de control de sonoridad de los altavoces permite disfrutar de graves con matices incluso si el sonido está a volumen bajo.

Характеристики

Русский

Воспроизведение разнообразного содержимого с высоким качеством звука

Устройство можно подключать через *Bluetooth* и с помощью звукового кабеля через гнездо **AUDIO INPUT**. Это позволяет подсоединять его к различным внешним устройствам, в частности к мобильным телефонам, компьютерам, портативным проигрывателям и т. п.

AUTO STANDBY

Динамики автоматически переходят в режим ожидания, если в течение определенного времени на вход не подается звук.

Это позволяет экономить электроэнергию без постоянного отключения и включения динамиков.

Контроль громкости

Функция контроля громкости динамиков обеспечивает отличное воспроизведение низких частот даже при невысокой громкости.

EN

FR

DE

SV

IT

ES

NI

RU

Caution: Read this before operating your unit.

To assure the finest performance, please read this manual carefully. Keep it in a safe place for future reference.

- 1 Install this unit in a well ventilated, cool, dry, clean place – away from direct sunlight, heat sources, vibration, dust, moisture, and/or cold. For proper ventilation, allow the following minimum clearances.
Top: 5 cm
Rear: 5 cm
Sides: 5 cm
- 2 Locate this unit away from other electrical appliances, motors, or transformers to avoid humming sounds.
- 3 Do not expose this unit to sudden temperature changes from cold to hot, and do not locate this unit in an environment with high humidity (i.e. a room with a humidifier) to prevent condensation inside this unit, which may cause an electrical shock, fire, damage to this unit, and/or personal injury.
- 4 Avoid installing this unit where foreign objects may fall onto this unit and/or this unit may be exposed to liquid dripping or splashing. On the top of this unit, do NOT place:
 - Other components, as they may cause damage and/or discoloration on the surface of this unit.
 - Burning objects (i.e. candles), as they may cause fire, damage to this unit, and/or personal injury.
 - Containers with liquid in them, as they may fall and liquid may cause electrical shock to the user and/or damage to this unit.
- 5 Do not cover this unit with a newspaper, tablecloth, curtain, etc. in order not to obstruct heat radiation. If the temperature inside this unit rises, it may cause fire, damage to this unit, and/or personal injury.
- 6 Do not operate this unit upside-down. They may overheat, possibly causing damage.
- 7 Do not use force on switches, knobs, and/or cords.
- 8 When disconnecting the AC adaptor from the wall outlet, grasp the AC adaptor; do not pull the cord.
- 9 Do not clean this unit with chemical solvents; this might damage the finish. Use a clean, dry cloth.
- 10 Only the voltage specified on this unit must be used. Using this unit with a higher voltage than specified is dangerous and may cause fire, damage to this unit, and/or personal injury. Yamaha will not be held responsible for any damage resulting from use of this unit with a voltage other than that specified.

- 11 Do not attempt to modify or fix this unit. Contact qualified Yamaha service personnel when any service is needed. The cabinet should never be opened for any reason.
- 12 When not planning to use this unit for long periods of time (i.e. when going on vacation), disconnect the power cable from the AC wall outlet.
- 13 Be sure to read the “TROUBLESHOOTING” section regarding common operating errors before concluding that the unit is faulty.
- 14 Before moving this unit, disconnect all AC plugs from the wall outlets.
- 15 Be sure to use the AC adaptor supplied with this unit. Using an AC adaptor other than the one provided may cause fire or damage to this unit.
- 16 Install this unit near the wall outlet and where the power cable can be reached easily.
- 17 For added protection for this product during a lightning storm, or when it is left unattended and unused for long periods of time, unplug it from the wall outlet. This will prevent damage to the product due to lightning and power-line surges.
- 18 Secure placement or installation is the owner’s responsibility. Yamaha is not liable for accidents caused by improper placement or installation of speakers.

WARNING

TO REDUCE THE RISK OF FIRE OR ELECTRIC SHOCK, DO NOT EXPOSE THIS UNIT TO RAIN OR MOISTURE.

There is a chance that placing this unit too close to a CRT-based (Braun tube) TV set might impair picture color. Should this happen, move this unit away from the TV set.

This unit is not disconnected from the AC power source as long as it is connected to the wall outlet, even if this unit itself is turned off. In this state, this unit is designed to consume a very small quantity of power.

For U.K. customers

If the socket outlets in the home are not suitable for the plug supplied with this appliance, it should be cut off and an appropriate 3 pin plug fitted. For details, refer to the instructions described below.

Note

The plug severed from the mains lead must be destroyed, as a plug with bared flexible cord is hazardous if engaged in a live socket outlet.

SPECIAL INSTRUCTIONS FOR U.K. MODEL

IMPORTANT

THE WIRES IN THE MAINS LEAD ARE COLOURED IN ACCORDANCE WITH THE FOLLOWING CODE:

Blue: NEUTRAL

Brown: LIVE

As the colours of the wires in the mains lead of this apparatus may not correspond with the coloured markings identifying the terminals in your plug, proceed as follows:

The wire which is coloured BLUE must be connected to the terminal which is marked with the letter N or coloured BLACK. The wire which is coloured BROWN must be connected to the terminal which is marked with the letter L or coloured RED.

Making sure that neither core is connected to the earth terminal of the three pin plug.

Do not use this unit within 22 cm (9 inches) of persons with a heart pacemaker implant or defibrillator implant.

Radio waves may affect electro-medical devices.
Do not use this unit near medical devices or inside medical facilities.

Precautions

Please read the following operating precautions before use:

- Use the AC adaptor designed specifically for this unit only. Yamaha is not responsible for damage caused by using other power adaptors.
- Do not apply pressure or force the control knobs of this unit, or place heavy items on the cabinet.
- Avoid outputting from test disks, electrical musical instruments, or from extremely loud or distorted input. It may cause a malfunction of the speakers.
- This unit may cause picture distortion when placed close to a computer monitor or television. In this case, move the unit away from them.
- Keep this unit away from magnetic media such as floppy disks and tapes. Otherwise the data on the media may become corrupted.
- Remove the AC adaptor from the wall outlet immediately if any problem is found.

Contents

Controls and functions	1
AUTO STANDBY	3
Connections	4
Bluetooth connection for playing music	5
Troubleshooting	8
Status indicator (LED)	11
Specifications	11

Supplied accessories

Before assembly and connecting, make sure you have received all of the following items.

- AC adaptor × 1
- 3.5 mm stereo mini plug cable (2.0 m) × 1

Controls and functions

① Headphones connector (3.5 mm stereo mini jack)

Use for a headphones connection.



When headphones are connected, sound is not output through the speakers.

Notes

To protect your hearing, make sure that the volume is low before headphones are used.

- Do not use headphones with a loud volume for a long time. Otherwise, your hearing may be damaged.
- Make sure that the volume of the audio devices is at minimum before headphones are connected. A sudden loud sound may damage your hearing.

② VOL (volume) control

Controls the volume of the speakers and the headphones.

The volume becomes louder as the **VOL** (volume) control is rotated to the right, and quieter as it is rotated to the left.

Loudness control

The Loudness control function of the speakers allows you to enjoy rich bass tone sounds even at low volumes.

The function automatically corrects for optimum sound, depending on the unit's output level.

Adjust the output sound level as follows;

1 After you connect an external device to this unit, turn on the power of this unit and then rotate the **VOL** (volume) control to the 2 o'clock position (see the illustration below).

2 Adjust the volume of the external device to the loudest level before the onset of distortion. For details about external devices, see their instruction manuals.

3 Rotate the **VOL** (volume) control of this unit to adjust the volume to the desired level.

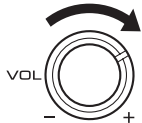

Front panel

R speaker (Right)
(On the right side when facing the front of the speakers.)

①

②

③

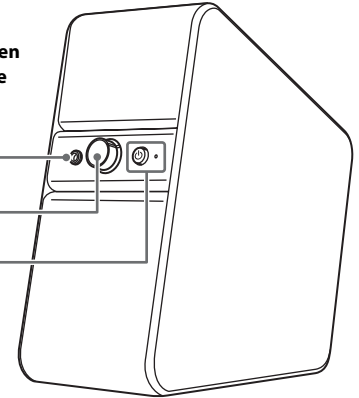

L speaker (Left)
(On the left side when facing the front of the speakers.)

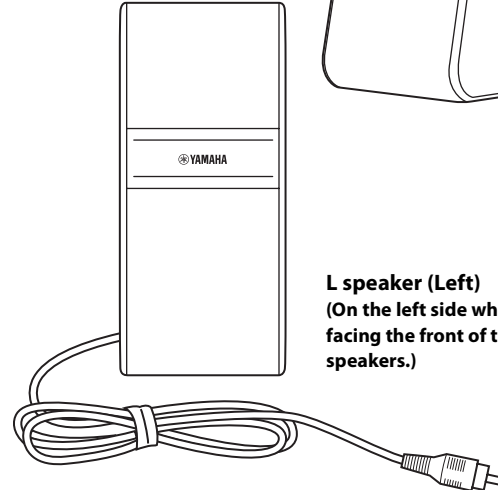

Viewing the  (power) button from the side...

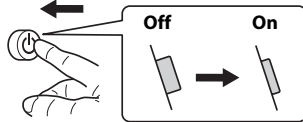

Rear panel

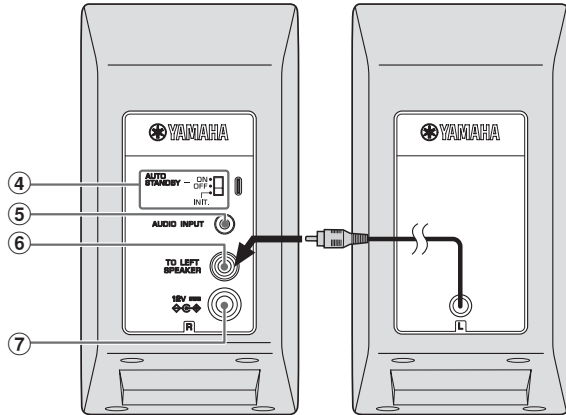

R speaker (Right)

L speaker (Left)



③  (power)/indicator (LED)

When you press  (power), this unit will turn on and the indicator will light up.

Note

Even when this unit is turned off or is in standby mode, it consumes a small amount of electricity.

④ **AUTO STANDBY switch**

- **ON:** Activates the auto-standby mode (**ON** in default setting,  page 3).
- **OFF:** Deactivates the auto-standby mode ( page 3).
- **INIT.:** Initializes the *Bluetooth* pairing data ( page 7).

⑤ **AUDIO INPUT (input connector)**

Connects to an external device, such as a portable player, computer, TV, etc., with the supplied 3.5 mm stereo mini plug cable.

 **Multi-Source Mix**

While playing music via *Bluetooth* connection, the audio will be mixed and output from the speakers or headphones when the music is played via **AUDIO INPUT**. For example, you can listen to the news from a TV while playing the music from a portable player by mixing them.

⑥ **TO LEFT SPEAKER**

Connects with a cable from the **L** speaker (Left) through this connector.

⑦ **12V  (DC 12V)**

Make sure you use the supplied AC adaptor.

AUTO STANDBY

This unit has a function that automatically activates standby mode (power save mode) when no audio signal is input from a connected device, or when the connected device is playing at a low volume for a certain period (about 30 minutes). In standby mode, the indicator light turns off.

Activates the auto-standby mode

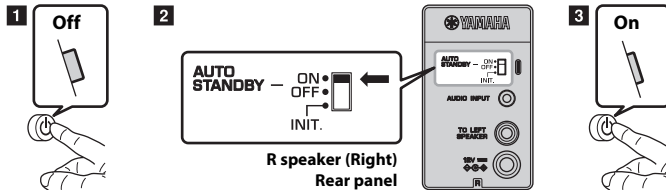

- 1 Press (power) to turn off this unit (Power off).
- 2 Set the **AUTO STANDBY** switch to **ON**.
- 3 Press (power) to turn on this unit.

Notes

- Auto-standby mode activates when the power is on.
- The time it takes to enter standby mode is only a guide, and varies depending on the situation.

Auto-power on



Play the connected device in standby mode...

In standby mode, if signal is input, the unit turns on and sound is output from the speakers (Auto-power on).

Notes

- If the volume from a connected device is too low, this unit may not start. In this case, turn up the volume of the connected device.
- If a device that emits electromagnetic waves, such as a mobile phone, is used near this unit, the unit may start by itself, or not enter standby mode as a result of input signal noise while making or receiving a phone call.

Deactivating the auto-standby mode

If this unit enters standby mode while you are using it, perform either of the steps below, **A** or **B**.

A Adjust the volume.

- 1 Slightly turn up the volume of the connected device.
- 2 Rotate the **VOL** (volume) control of this unit and adjust to the desired sound level.

B Set the AUTO STANDBY switch to OFF.

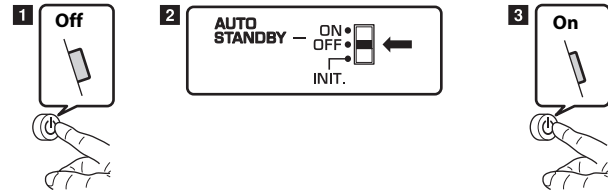

- 1 Press (power) to turn off this unit.
- 2 Set the **AUTO STANDBY** switch on the rear to **OFF**.
- 3 Press (power) to turn on this unit.

Notes

- The default setting of the **AUTO STANDBY** switch is **ON**.
- If this unit is not used for a long time, press (power) for power off.
- To activate auto-standby mode again, set the **AUTO STANDBY** switch on the rear to **ON**.

Connections

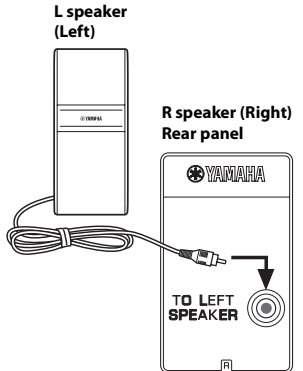

L speaker (Left)

R speaker (Right) Rear panel

TO LEFT SPEAKER

1 Connect the cable from the **L speaker (Left)** at the rear, to **TO LEFT SPEAKER** on the rear of the **R speaker (Right)**.

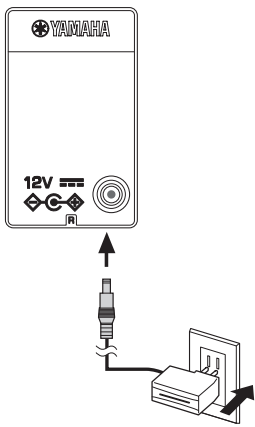

R speaker (Right) Rear panel

12V

2 Connect the supplied AC adaptor to **12V** (DC 12V) and insert its plug to the wall outlet.

Connect an external device using the supplied cable.

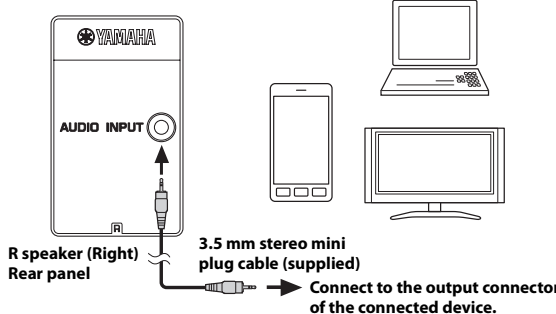

R speaker (Right) Rear panel

3.5 mm stereo mini plug cable (supplied)

Connect to the output connector of the connected device.

Connect the supplied 3.5 mm stereo mini plug cable between **AUDIO INPUT** and the external device (TV, computer, etc.), as illustrated. For details, see the external device's operating instructions.

Connect via *Bluetooth*.



Bluetooth

See “*Bluetooth* connection for playing music” (En page 5).

Bluetooth connection for playing music

This unit enables you to enjoy music playback wirelessly with a *Bluetooth* device (such as mobile phones, computers, portable players, etc.) by pairing (registering) with the device and establishing a *Bluetooth* connection with this unit.

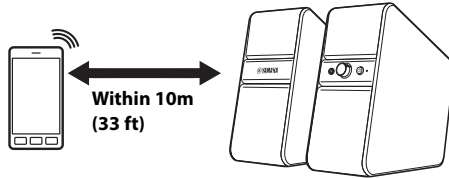

Notes

- Install in a stable place.
- Do not place on top of steel or other metal.
- Do not cover with a cloth, etc.
- Install in the same room where the device is with which signals are to be exchanged (*Bluetooth* profile A2DP compatible portable music player, mobile phone, etc.) within a direct, maximum line-of-sight distance of 10 m (33 ft).
- Make sure there are no obstacles between this unit and the *Bluetooth* device.

Pairing (Registration)

Pairing must be performed when using *Bluetooth* connection for the first time or if pairing data has been deleted. Pairing can be done **within about 5 minutes** after the power is turned on.

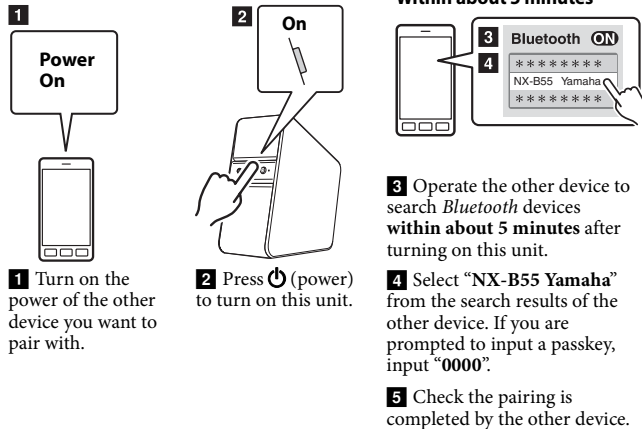

What is pairing?

Pairing is the operation to register a device (hereafter referred to as "other device") for *Bluetooth* communications. Follow the steps described on the left to pair.

Notes

- Check that the pairing process on the other device has been completed. If the pairing process fails, start over from step **2**. For details, see the other device's operating instructions.
- If the power supply to this unit is cut off during the pairing operation, the pairing data may be damaged. If so, perform the steps described in "Clearing all the pairing data" and then perform pairing again (☞ page 7).
- This unit can be paired with up to 8 other devices. When pairing is conducted successfully with the 9th device and the pairing data is registered, the pairing data of the other device which is the least recently connected to this unit, is cleared.

Playback via Bluetooth connection

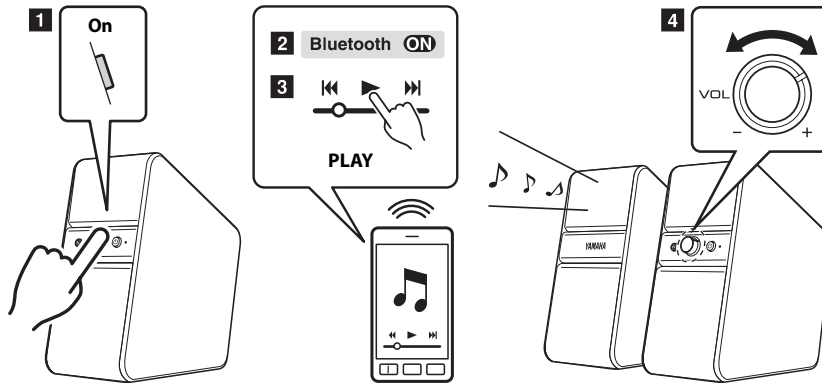

Auto Connection

This unit and the other device are connected automatically if the device is the latest recently connected one and ready to connect.

Notes

- Auto Connection may not be available depending on the other device.
- Operate the other device to establish *Bluetooth* connection if Auto Connection is not available.

- 1 Press (power) to turn on this unit.
- 2 Operate the paired other device to establish the *Bluetooth* connection.
The status indicator lights up in blue when *Bluetooth* connection is completed.
- 3 Start playback of the other device.
- 4 Adjust the volume level using the **VOL** (volume) control of this unit.



Some devices can be connected automatically while pairing. In that case, you can omit step **1** and **2**.

Disconnecting Bluetooth

The *Bluetooth* connection will be disconnected by performing either of the steps below,

A or **B**.



- A** Press (power) to turn off this unit.
- B** Set the *Bluetooth* function of other device to off.

Switching to another Bluetooth device

Only one other device can be connected to this unit at the same time. If you want to switch the currently connected device to another one, perform the following steps.

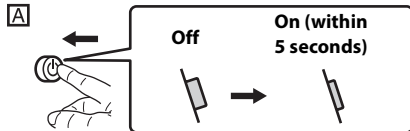
1 Perform either of the steps below, **A** or **B**.



Press  (power) to turn off this unit once. Then, press  (power) to turn on this unit within 5 seconds.

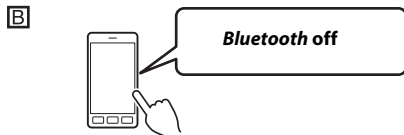

Operate the other device which the *Bluetooth* connection has been established with, to disconnect the *Bluetooth* connection.



2 Operate the other device to which you want to switch *Bluetooth* connection. If the other device is being paired with this unit for the first time, complete pairing within about 5 minutes.

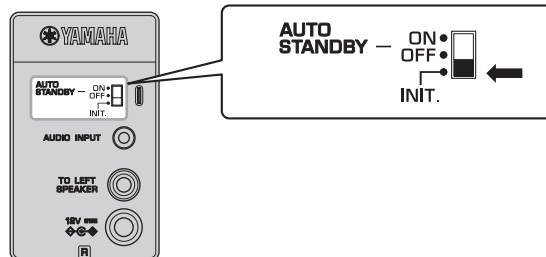

If more than about 5 minutes has passed since this unit is turned on again, this unit may have automatically reconnected to its last-connected device, through Auto Connection. In that case, start over from step **1**.

Clearing all the pairing data







- 1 Press  (power) to turn off this unit.
- 2 Set the **AUTO STANDBY** switch on the rear to **INIT.**
- 3 Press  (power) to turn on this unit, and wait about 3 seconds. All the pairing data in this unit will be deleted.
- 4 Press  (power) to turn off this unit.
- 5 Set the **AUTO STANDBY** switch on the rear back to the previous position (**ON** in default setting).

Troubleshooting

Refer to the table below if the unit does not operate properly. If the problem you are experiencing is not listed below, or if the instruction does not help, turn off the unit, disconnect the power cable, and contact the nearest authorized Yamaha dealer or service center.

■ General



Symptoms	Causes	Remedies
This unit is not turned on.	The AC adaptor is disconnected from the wall outlet or 12V  (DC 12V).	Connect the AC adaptor to the wall outlet or 12V  (DC 12V) correctly.
	The  (power) is not turned on.	Turn on the  (power). (The indicator lights up.)
No sound is output from either of the speakers, or the sound is too quiet.	This unit and the other device are not connected correctly.	Make sure that this unit and the other device are connected correctly.
	Connections are faulty (or the connections are incomplete).	Check that the connections are made correctly. Or connect this unit to the <i>Bluetooth</i> device, again.
	This unit's volume is set to too low.	Turn the VOL (volume) control to the right to increase the volume.
	The sound from the connected device is too quiet.	Increase the volume of the connected device.
	Headphones are connected. (No sound comes from the speakers when headphones are connected.)	Disconnect the headphones from this unit.
	The AUTO STANDBY switch at the rear is set to INIT..	Set the AUTO STANDBY switch at the rear to ON or OFF , again (ON in default setting.  page 3).
The sound is distorted.	The sound is too loud.	Lower the volume of the connected device.
Noise is heard.	Connections are faulty (or the connections are incomplete).	Check that the connections are made correctly.
	The output connector has a bad connection.	Check that the stereo mini jack and stereo mini plug cable are not dirty. If they are dirty, clean them.
	External noise is picked up.	Make sure that devices which emit electromagnetic waves, such as mobile phones, wireless appliances, microwaves or inverter lighting equipment, are not near this unit.
	Power-supply noise is picked up.	Change the source of power supply by directly connecting the AC adaptor to the wall outlet, etc.

Troubleshooting

Symptoms	Causes	Remedies
The sound is muted automatically.	Auto-standby is functioning.	Increase the volume level of the connected device, or press  (power) twice to turn on this unit. See “Deactivating the auto-standby mode” (☞ page 3).
Auto-standby is not functioning.	The AUTO STANDBY switch is set to OFF .	Set the AUTO STANDBY switch to ON .
	Catching external noise.	If this unit is close to mobile phones, radio devices, microwaves, inverter lights, etc., install this unit away from them.
Auto-power on does not work.	The volume of the other device is low.	Increase the volume level of the other device.
	The played audio is too short.	This unit is not turned on if the duration of the sound is short, such as a click.
There is sound from the TV, even though this unit and TV are connected by an audio cable.	The TV is not suitably set.	Change the settings of TV.

■ Bluetooth

Symptoms	Causes	Remedies
Cannot make this unit pair or connect with the other device.	You can connect this unit to the other device within about 5 minutes of turning on this unit or stopping the <i>Bluetooth</i> connection with the other device.	See “Pairing (Registration)” (☞ page 5).
	The other device does not support A2DP.	Perform the pairing operations with a device which supports A2DP.
	A <i>Bluetooth</i> adaptor, etc., that you want to pair with this unit has a passkey other than “0000”.	Use a <i>Bluetooth</i> adaptor, etc., whose passkey is “0000”.
	The distance between this unit and the <i>Bluetooth</i> device is too long.	Reposition this unit within 10 m (33 ft) of the other device.
	There is a device (microwave oven, wireless LAN, etc.) that outputs signals in the 2.4 GHz frequency band nearby.	Install this unit away from such devices.
	<i>Bluetooth</i> connection is already established with another device.	Stop the <i>Bluetooth</i> connection with another device.

Symptoms	Causes	Remedies
	The iPhone/iPad/iPod touch stores any recently paired device in memory to allow connection with the same device again later. If NX-B55 is initialized, the iPhone/iPad/iPod touch will recognize it as a different device.	Delete any pairing history of NX-B55 on the iPhone/iPad/iPod touch, then pair with the NX-B55 again (“Pairing (Registration)”  page 5).
No sound is produced or the sound is interrupted during playback.	The other device is not connected to this unit by <i>Bluetooth</i> .	Perform <i>Bluetooth</i> connection. See “Playback via <i>Bluetooth</i> connection” ( page 6).
	The distance between this unit and the <i>Bluetooth</i> device is too long.	Reposition this unit within 10 m (33 ft) of the other device.
	There is a device (microwave oven, wireless LAN, etc.) that outputs signals in the 2.4 GHz frequency band nearby.	Install this unit away from such devices.
	The other device’s <i>Bluetooth</i> function is not enabled.	Check that the <i>Bluetooth</i> function of the other device is set properly.
	This unit is not registered on the other device’s <i>Bluetooth</i> device list.	Perform the pairing operations again.
	The other device is not set to send <i>Bluetooth</i> audio signals to this unit.	Check that the <i>Bluetooth</i> function of the other device is set properly.
	The pairing setting of the other device is not set to this unit.	Set the other device to pair with this unit.
	The other device’s volume is set to too low.	Increase the volume level of the other device.

* If **VOL** (volume) stays at maximum after the  (power) is turned off, the slight sound may be heard from the headphones.

* iPad, iPhone, and iPod touch are trademarks of Apple Inc., registered in the U.S. and other countries.

Status indicator (LED)

Indicator (LED)	Power	Bluetooth	Auto Connection
off	Power off/ Standby	-	-
Green (lights up)	Power on	not connected	on
Green (flashes for several seconds, then lights up)			off*1
Blue (lights up)		connected	-
Green Blue Green ... (changes rapidly)*2		-	-

*1: If you perform the steps in “Switching to another *Bluetooth* device” (☞ page 7), the indicator flashes in green for several seconds, and then Auto Connection will be disabled for about 5 minutes.

*2: When clearing all the pairing data according to the steps in “Clearing all the pairing data” (☞ page 7).

Specifications

Bluetooth version Ver. 2.1+EDR
 Supported profile A2DP
 Supported audio codec SBC, AAC
 RF output power *Bluetooth* Class 2
 Maximum communications range 10 m (33 ft) without interference
 Input connector ø 3.5 mm (1/8 in.) stereo mini jack × 1
 Headphone output connector ø 3.5 mm (1/8 in.) stereo mini jack × 1
 Power voltage/Frequency
 U.S.A. and Canada models AC 120 V, 60 Hz
 Other models AC 100 to 240 V, 50/60 Hz
 Power consumption 13 W (speaker)
 Power consumption when powered off 0.5 W or less
 AC adaptor MU18-D120150-C5 (DC 12V, 1.5A)
 Weight

 Right speaker 1.1 kg (2.4 lbs)

 Left speaker 1.0 kg (2.2 lbs)*

* Including speaker cable (2.0 m)

Dimensions

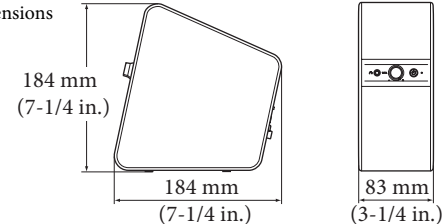

Specifications are subject to change without notice.

Bluetooth

- *Bluetooth* is a technology for wireless communication between devices within an area of about 10 meters (33 ft) employing the 2.4 GHz frequency band, a band which can be used without a license.
- *Bluetooth* is a registered trademark of the *Bluetooth* SIG and is used by Yamaha in accordance with a license agreement.

Handling *Bluetooth* communications

- The 2.4 GHz band used by *Bluetooth* compatible devices is a radio band shared by many types of equipment. While *Bluetooth* compatible devices use a technology minimizing the influence of other components using the same radio band, such influence may reduce the speed or distance of communications and in some cases interrupt communications.
- The speed of signal transfer and the distance at which communication is possible differs according to the distance between the communicating devices, the presence of obstacles, radio wave conditions and the type of equipment.
- Yamaha does not guarantee all wireless connections between this unit and devices compatible with *Bluetooth* function.

We, Yamaha Music Europe GmbH hereby declare that this unit is in compliance with the essential requirements and other relevant provisions of Directive 1999/5/EC.



Yamaha Music Europe GmbH

Siemensstr. 22-34 25462 Rellingen, Germany
Tel: +49-4101-303-0

Information for Users on Collection and Disposal of Old Equipment



This symbol on the products, packaging, and/or accompanying documents means that used electrical and electronic products should not be mixed with general household waste.

For proper treatment, recovery and recycling of old products, please take them to applicable collection points, in accordance with your national legislation and the Directives 2002/96/EC.

By disposing of these products correctly, you will help to save valuable resources and prevent any potential negative effects on human health and the environment which could otherwise arise from inappropriate waste handling.

For more information about collection and recycling of old products, please contact your local municipality, your waste disposal service or the point of sale where you purchased the items.

[Information on Disposal in other Countries outside the European Union]

This symbol is only valid in the European Union. If you wish to discard these items, please contact your local authorities or dealer and ask for the correct method of disposal.

ATTENTION : PRIÈRE DE LIRE CECI AVANT D'UTILISER L'APPAREIL.

Pour tirer le meilleur parti de ce système acoustique, veuillez lire attentivement ce manuel. Conservez-le en lieu sûr pour toute référence future.

- 1 Installez cet appareil audio dans un endroit bien aéré, frais, sec et propre - à l'abri de la lumière directe du soleil, des sources de chaleur ou de vibration, des poussières, de l'humidité et du froid. Pour une ventilation correcte, respectez les espaces libres conseillés lors de l'installation.
Au-dessus : 5 cm
À l'arrière : 5 cm
Sur les côtés : 5 cm
- 2 Pour éviter tout bourdonnement, installez cet appareil à l'écart d'autres appareils électriques, de moteurs ou de transformateurs.
- 3 Ne pas exposer cet appareil à des changements brusques d'une température froide à une température chaude, et ne pas installer cet appareil dans une pièce exposée à une forte humidité (par ex. une pièce avec humidificateur) pour éviter la condensation d'eau à l'intérieur de l'appareil, qui pourrait entraîner un choc électrique, un incendie, des dommages et/ou des blessures.
- 4 Évitez d'installer cet appareil à un endroit où des objets étrangers ou de l'eau risqueraient de tomber ou de s'infiltrer. NE PAS poser sur cet appareil :
 - D'autres appareils qui pourraient endommager et/ou décolorer la surface.
 - Des objets brûlants (bougies, etc.) qui pourraient causer un incendie, ou endommager l'appareil et/ou causer des blessures.
 - Des récipients contenant du liquide, qui risqueraient de tomber et de causer un choc électrique et/ou d'endommager l'appareil.
- 5 Ne pas couvrir cet appareil avec un journal, une nappe, etc. qui pourrait empêcher la diffusion de la chaleur. Un développement de chaleur à l'intérieur de l'appareil peut causer un incendie, des dommages à l'appareil et/ou des blessures.
- 6 Ne pas utiliser cet appareil en sens inverse. Il risquerait de chauffer et d'être endommagé.
- 7 Ne pas exercer de force sur les commutateurs, boutons, et/ou cordons.
- 8 Pour débrancher l'adaptateur secteur de la prise secteur, saisissez toujours l'adaptateur secteur; ne tirez pas sur le cordon.
- 9 Ne nettoyez pas cet appareil avec des solvants chimiques; la finition pourrait être endommagée. Utilisez un chiffon propre et sec.
- 10 Utilisez seulement la tension spécifiée pour cet appareil. L'emploi de cet appareil sur un courant secteur d'une tension supérieure à la tension spécifiée peut entraîner un incendie, des dommages à l'appareil et/ou causer des blessures. Yamaha décline toute responsabilité quant aux dommages pouvant résulter de l'emploi de cet appareil sur une autre tension que la tension spécifiée.

- 11 Ne pas essayer d'apporter des modifications ni de fixer cet appareil. Pour tout contrôle, contactez un service après-vente agréé Yamaha. Le coffret ne doit pas être ouvert sous aucun prétexte.
- 12 Si vous prévoyez de ne pas utiliser cet appareil pendant un certain temps (par exemple lorsque vous partez en vacances), débranchez le câble d'alimentation de la prise secteur.
- 13 Avant de conclure à une défectuosité de l'appareil, reportez-vous à « GUIDE DE DÉPANNAGE » si un problème quelconque se présente.
- 14 Avant de déplacer cet appareil, débranchez toutes les fiches secteur des prises secteur.
- 15 Utilisez l'adaptateur secteur fourni avec cet appareil. L'emploi de tout autre adaptateur secteur peut causer un incendie ou endommager l'appareil.
- 16 Installez l'appareil près de la prise secteur et à un endroit tel que le câble d'alimentation soit facilement accessible.
- 17 Pour protéger cet appareil lors d'un orage ou lorsque vous ne l'utilisez pas pendant longtemps, débranchez le cordon de la prise secteur. L'appareil ne risquera pas d'être endommagé par une surtension électrique.
- 18 La détermination d'un endroit convenable est de votre responsabilité. Yamaha ne saurait être responsable des accidents provoqués par le choix d'un emplacement qui ne conviendrait pas, ni par l'installation incorrecte des enceintes.

AVERTISSEMENT

POUR RÉDUIRE LES RISQUES D'INCENDIE OU DE SECOUSSE ÉLECTRIQUE, N'EXPOSEZ PAS CET APPAREIL À LA PLUIE OU À L'HUMIDITÉ.

Même si aucun iPhone ou iPod n'est raccordé à cet appareil, ce dernier n'est pas déconnecté du secteur tant qu'il reste branché à la prise de courant. En pareil cas, celui-ci consomme une faible quantité d'électricité.

Tant que cet appareil est branché à la prise de courant, il n'est pas déconnecté du secteur, même s'il est éteint. L'appareil consomme donc une faible quantité d'électricité.

Ne pas utiliser cet appareil à moins de 22 cm de personnes ayant un stimulateur cardiaque ou un défibrillateur.

Les ondes radio peuvent avoir une incidence sur les équipements électroniques médicaux.

N'utilisez pas cet appareil à proximité d'équipements médicaux ou à l'intérieur d'institutions médicales.

Précautions

Lisez attentivement les précautions d'utilisation suivantes avant l'utilisation :

- Utilisez uniquement l'adaptateur secteur fourni avec cet appareil. Yamaha décline toute responsabilité en cas de dommages provoqués par l'utilisation d'autres adaptateurs secteur.
- N'appuyez pas trop fort sur les boutons de commande de cet appareil et veillez à ne pas placer d'objets lourds sur les enceintes.
- Évitez de diffuser le son de disques de test, d'instruments musicaux électriques ou de sources d'entrée dont le volume est excessivement fort ou déformé. Vous risqueriez d'endommager les enceintes.
- Il est possible que cet appareil déforme les images si vous le placez à proximité d'un écran d'ordinateur ou de télévision. Dans ce cas, éloignez l'appareil de l'écran.
- Tenez cet appareil à l'écart des supports magnétiques, tels que les disquettes ou les cassettes. Dans le cas contraire, vous risquez d'endommager les données qu'ils contiennent.
- Débranchez immédiatement l'adaptateur secteur de la prise murale en cas de problème.

Table des matières

Commandes et fonctions	1
AUTO STANDBY	3
Raccordements	4
Connexion Bluetooth pour la lecture de musique	5
Guide de dépannage	8
Voyant d'état (DEL)	11
Spécifications	11

Accessoires fournis

Avant de monter et de raccorder les enceintes, vérifiez que tous les accessoires sont inclus dans l'emballage.

- Adaptateur secteur × 1
- Câble mini-fiche stéréo 3,5 mm (2,0 m) × 1

Commandes et fonctions

① Connecteur pour casque (mini-fiche stéréo 3,5 mm)

Utilisez ce connecteur pour raccorder un casque d'écoute.



Une fois le casque branché, les enceintes ne diffusent aucun son.

Remarques

Pour éviter des troubles auditifs, veillez à baisser le volume avant d'utiliser le casque.

- N'utilisez pas le casque à un volume élevé pendant une période prolongée, car cela peut entraîner des pertes d'audition.
- Vérifiez que le volume du périphérique audio est au minimum avant de connecter le casque. Un son puissant et soudain peut être dangereux pour votre audition.

② Commande VOL (volume)

Cette commande permet de régler le volume des enceintes et du casque. Tournez la commande **VOL** (volume) vers la droite pour augmenter le volume et vers la gauche pour le réduire.

Commande de la correction physiologique

La commande de la correction physiologique des enceintes permet d'amplifier la puissance des graves, même à faibles niveaux d'écoute. Cette fonction permet de corriger automatiquement le niveau de sortie de l'appareil afin d'obtenir un son optimal.

Réglez le niveau sonore de la sortie comme suit :

- 1 Raccordez un périphérique externe à cet appareil, mettez ce dernier sous tension, puis placez la commande **VOL** (volume) sur 2 heures (voir l'illustration ci-dessous).

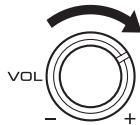

- 2 Réglez le volume du périphérique externe sur le niveau maximal avant toute distorsion. Pour plus de détails sur les périphériques externes, consultez leur mode d'emploi.
- 3 Tournez la commande **VOL** (volume) de cet appareil pour régler le volume au niveau souhaité.

Panneau avant

Enceinte R (droite)
(à droite lorsque vous êtes face aux enceintes.)

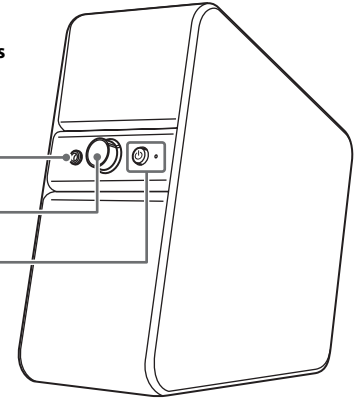

Enceinte L (gauche)
(à gauche lorsque vous êtes face aux enceintes.)

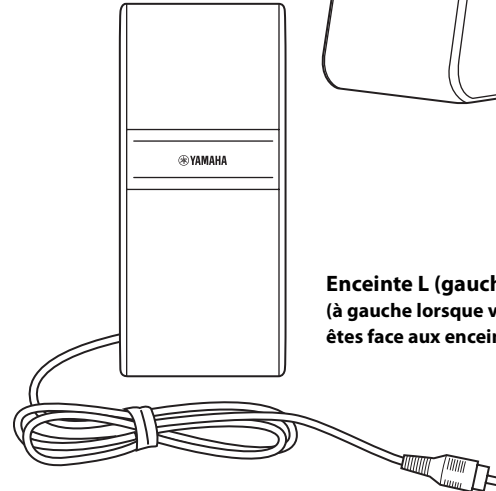

Vue latérale du bouton  (marche/arrêt)...

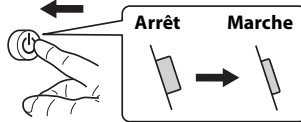

Panneau arrière

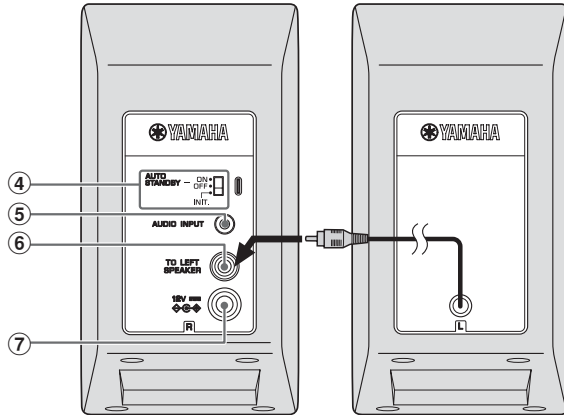

Enceinte R (droite)

Enceinte L (gauche)



③ **Bouton  (marche/arrêt)/voyant (DEL)**

Appuyez sur le bouton  (marche/arrêt) pour mettre cet appareil sous tension ; le voyant s'allume.

Remarque

Même lorsque cet appareil est hors tension ou en mode veille, il consomme une petite quantité d'électricité.

④ **Commutateur AUTO STANDBY**

- **ON** : active le mode mise en veille automatique (**ON** par défaut,  page 3).
- **OFF** : désactive le mode mise en veille automatique ( page 3).
- **INIT.** : initialise les données d'appariement *Bluetooth* ( page 7).

⑤ **AUDIO INPUT (connecteur d'entrée)**

Raccordez à ce connecteur un périphérique externe, tel qu'un lecteur audio portable, un ordinateur, un téléviseur, etc. à l'aide du câble mini-fiche stéréo 3,5 mm fourni.

 **Combinaison de plusieurs sources**

Pendant la lecture de musique via la connexion *Bluetooth*, le son est mixé et restitué par les enceintes ou un casque lorsque la musique est lue via **AUDIO INPUT**. Par exemple, vous pouvez écouter simultanément les actualités à partir d'un téléviseur tout en lisant la musique sur un lecteur audio portable, en les mixant.

⑥ **TO LEFT SPEAKER**

Reliez ce connecteur à l'enceinte **L** (gauche) à l'aide d'un câble.

⑦ **12V  (12 V c.c.)**

Veillez à utiliser l'adaptateur secteur fourni.

AUTO STANDBY

Cet appareil possède une fonction qui active automatiquement le mode veille (économie d'énergie) quand aucun signal audio n'est reçu par un périphérique connecté ou lorsque le périphérique connecté est en cours de lecture à faible volume pendant une certaine durée (environ 30 minutes). En mode veille, le voyant s'éteint.

Active le mode mise en veille automatique

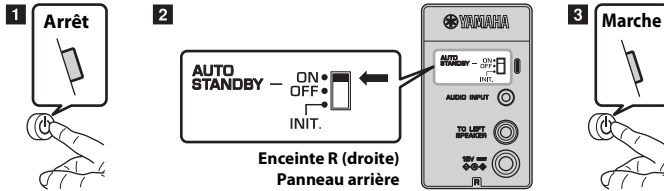

- 1 Appuyez sur le bouton (marche/arrêt) pour mettre cet appareil hors tension (arrêt).
- 2 Réglez le commutateur **AUTO STANDBY** sur **ON**.
- 3 Appuyez sur le bouton (marche/arrêt) pour mettre cet appareil sous tension.

Remarques

- Le mode mise en veille automatique s'active lorsque cet appareil est mis sous tension.
- La durée avant la mise en veille est fournie à titre indicatif uniquement et varie selon la situation.

Mise sous tension automatique

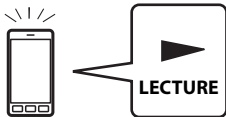

Lire le périphérique connecté en mode veille...

En mode veille, si un signal est reçu, l'appareil se met sous tension et les enceintes émettent le son (Mise sous tension automatique).

Remarques

- Si le volume d'un périphérique connecté est trop faible, il est possible que cet appareil ne démarre pas. Dans ce cas, augmentez le volume du périphérique connecté.
- Si vous utilisez un périphérique qui émet des ondes électromagnétiques (notamment un téléphone portable) à proximité de cet appareil, il est possible que ce dernier démarre automatiquement ou ne passe pas en mode veille en raison du bruit du signal d'entrée pendant l'émission ou la réception d'un appel téléphonique.

Désactivation du mode mise en veille automatique

Si cet appareil passe en mode veille pendant que vous l'utilisez, suivez l'une des étapes ci-dessous : **A** ou **B**.

A Réglez le volume.

- 1 Augmentez légèrement le volume du périphérique connecté.
- 2 Tournez la commande **VOL** (volume) de cet appareil pour régler le volume au niveau souhaité.

B Réglez le commutateur AUTO STANDBY sur OFF.

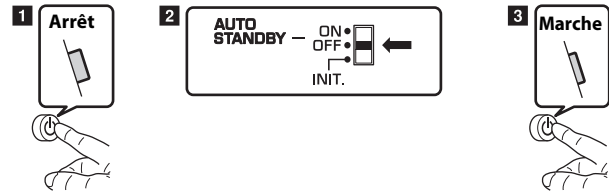

- 1 Appuyez sur le bouton (marche/arrêt) pour mettre cet appareil hors tension.
- 2 Réglez le commutateur **AUTO STANDBY** à l'arrière sur **OFF**.
- 3 Appuyez sur le bouton (marche/arrêt) pour mettre cet appareil sous tension.

Remarques

- Par défaut, le commutateur **AUTO STANDBY** est réglé sur **ON**.
- Si vous prévoyez de ne pas utiliser cet appareil pendant une période prolongée, appuyez sur le bouton (marche/arrêt) pour le mettre hors tension.
- Pour réactiver le mode mise en veille automatique, réglez le commutateur **AUTO STANDBY** à l'arrière sur **ON**.

Raccordements

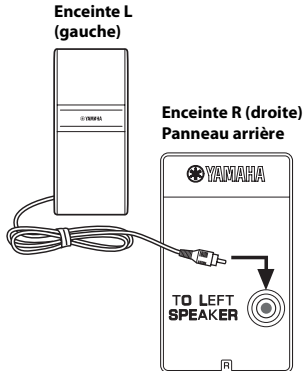

Enceinte L (gauche)

Enceinte R (droite) Panneau arrière

TO LEFT SPEAKER

1 Raccordez le câble de l'enceinte L (gauche), à l'arrière, à **TO LEFT SPEAKER** à l'arrière de l'enceinte R (droite).

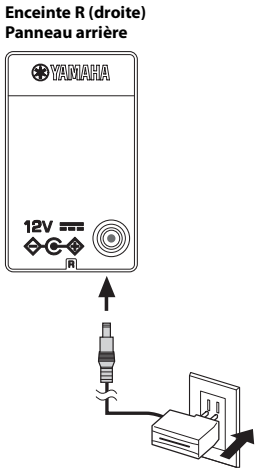

Enceinte R (droite) Panneau arrière

12V

2 Branchez l'adaptateur secteur fourni sur **12V** (12 V c.c.) et insérez sa fiche dans la prise murale.

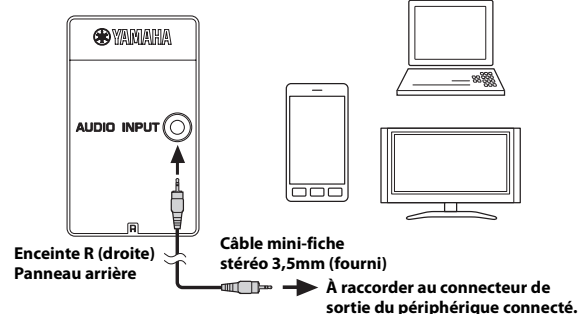

Raccordez un périphérique externe à l'aide du câble fourni.

Enceinte R (droite) Panneau arrière

À raccorder au connecteur de sortie du périphérique connecté.

Raccordez le câble mini-fiche stéréo 3,5 mm fourni entre **AUDIO INPUT** et le périphérique externe (téléviseur, ordinateur, etc.), comme illustré. Pour plus de détails, consultez le mode d'emploi du périphérique externe.

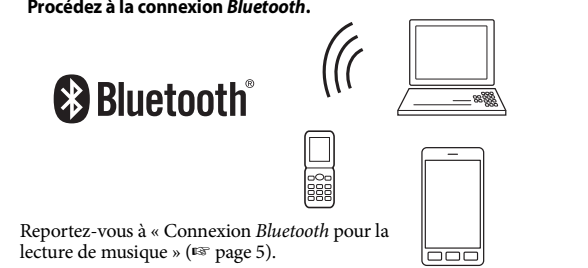

Procédez à la connexion Bluetooth.

Bluetooth

Reportez-vous à « Connexion Bluetooth pour la lecture de musique » (E37 page 5).

Connexion *Bluetooth* pour la lecture de musique

Cet appareil vous permet d'écouter de la musique sans fil avec un périphérique *Bluetooth* (tel qu'un téléphone portable, un ordinateur, un lecteur portable, etc.) par appariement (enregistrement) avec le périphérique et établissement d'une connexion *Bluetooth* avec cet appareil.

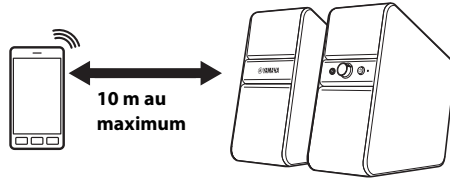

Remarques

- Installez cet appareil à un emplacement stable.
- Ne posez pas cet appareil sur de l'acier ou un autre métal.
- Ne recouvrez pas cet appareil d'un tissu, etc.
- Installez cet appareil dans la pièce où se trouve le périphérique avec lequel les signaux doivent être échangés (téléphone portable, lecteur de musique portable compatible avec le profil *Bluetooth* A2DP, etc.) à une distance de ligne de visée maximale de 10 m.
- Assurez-vous qu'il n'y a aucun obstacle entre cet appareil et le périphérique *Bluetooth*.

Appariement (enregistrement)

L'appariement doit être effectué lors de la première utilisation de la connexion *Bluetooth* ou en cas de suppression des données d'appariement. L'appariement peut se faire **environ 5 minutes** après la mise sous tension.



1 Mettez sous tension l'autre périphérique avec lequel vous souhaitez effectuer l'appariement.



2 Appuyez sur le bouton (marche/arrêt) pour mettre cet appareil sous tension.

Au bout de 5 minutes environ

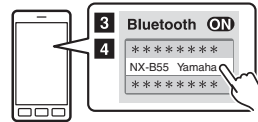

3 Utilisez l'autre périphérique pour rechercher des périphériques *Bluetooth* **5 minutes environ** après la mise sous tension de cet appareil.

4 Sélectionnez « **NX-B55 Yamaha** » parmi les résultats de recherche de l'autre périphérique. Si l'on vous demande de saisir un code, saisissezz « **0000** ».

5 Vérifiez si l'autre périphérique a terminé l'appariement.

Qu'est-ce que l'appariement ?

L'appariement est l'opération permettant d'enregistrer un périphérique (ci-après désigné « l'autre périphérique ») en vue des communications *Bluetooth*. Pour procéder à l'appariement, suivez les étapes décrites sur la gauche.

Remarques

- Vérifiez si le processus d'appariement est terminé sur l'autre périphérique. En cas d'échec de l'appariement, recommencez à partir de l'étape **2**. Pour plus de détails, consultez le mode d'emploi de l'autre périphérique.
- Si cet appareil est mis hors tension pendant l'opération d'appariement, les données d'appariement risquent d'être endommagées. Si c'est le cas, suivez les étapes décrites dans « Suppression de toutes les données d'appariement », puis recommencez l'appariement (☞ page 7).
- Cet appareil peut être apparié avec 8 autres périphériques au maximum. Une fois l'appariement réussi avec le 9^e périphérique et les données d'appariement enregistrées, les données d'appariement de l'autre périphérique dont la connexion à cet appareil est la moins récente sont supprimées.

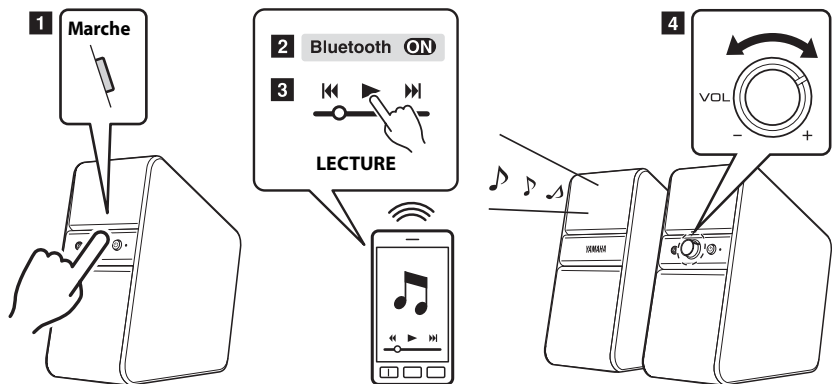
Lecture via la connexion *Bluetooth*

Connexion automatique

Cet appareil et l'autre périphérique sont connectés automatiquement si le périphérique est le dernier connecté et s'il est prêt à se connecter.

Remarques

- La connexion automatique risque de ne pas être disponible selon l'autre périphérique.
- Utilisez l'autre périphérique pour établir la connexion *Bluetooth* si la connexion automatique n'est pas disponible.

- 1 Appuyez sur le bouton  (marche/arrêt) pour mettre cet appareil sous tension.
- 2 Utilisez l'autre périphérique apparié pour établir la connexion *Bluetooth*.
Le voyant d'état s'allume en bleu une fois la connexion *Bluetooth* effectuée.
- 3 Lancez la lecture de l'autre périphérique.
- 4 Réglez le volume à l'aide de la commande **VOL** (volume) de cet appareil.



Il est possible que certains périphériques se connectent automatiquement pendant l'appariement. Dans ce cas, vous pouvez omettre les étapes **1** et **2**.

Déconnexion du *Bluetooth*

Vous pouvez déconnecter le *Bluetooth* en suivant l'une des étapes ci-dessous : **A** ou **B**.



- A** Appuyez sur le bouton  (marche/arrêt) pour mettre cet appareil hors tension.
- B** Désactivez la fonction *Bluetooth* de l'autre périphérique.

Commutation sur un autre périphérique *Bluetooth*

Il n'est possible de connecter à cet appareil qu'un seul périphérique à la fois. Si vous souhaitez passer du périphérique actuellement connecté à un autre, procédez comme suit.

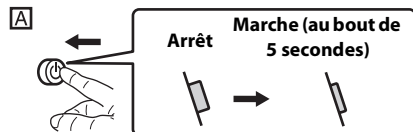
1 Suivez l'une des étapes ci-dessous : **A** ou **B**.



Appuyez une fois sur le bouton  (marche/arrêt) pour mettre cet appareil hors tension. Appuyez ensuite sur le bouton  (marche/arrêt) dans les 5 secondes pour mettre cet appareil sous tension.

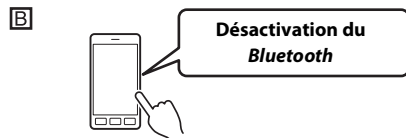

Utilisez l'autre périphérique avec lequel la connexion *Bluetooth* a été établie pour déconnecter le *Bluetooth*.

2 Utilisez l'autre périphérique sur lequel vous souhaitez commuter la connexion *Bluetooth*.



Si l'autre périphérique est apparié avec cet appareil pour la première fois, l'appariement se termine au bout de 5 minutes environ.

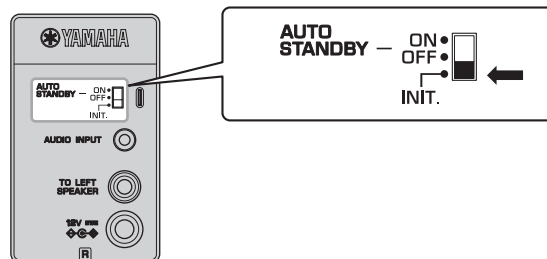

Si plus de 5 minutes se sont écoulées depuis la remise sous tension de cet appareil, il est possible que ce dernier se soit reconnecté automatiquement au dernier périphérique avec lequel il était connecté, grâce à la connexion automatique. Dans ce cas, recommencez à partir de l'étape **1**.

Suppression de toutes les données d'appariement







- 1 Appuyez sur le bouton  (marche/arrêt) pour mettre cet appareil hors tension.
- 2 Réglez le commutateur **AUTO STANDBY** à l'arrière sur **INIT.**
- 3 Appuyez sur le bouton  (marche/arrêt) pour mettre cet appareil sous tension, puis patientez environ 3 secondes. Toutes les données d'appariement de cet appareil vont être supprimées.
- 4 Appuyez sur le bouton  (marche/arrêt) pour mettre cet appareil hors tension.
- 5 Réglez le commutateur **AUTO STANDBY** à l'arrière sur la position précédente. (**ON** par défaut).

Guide de dépannage

Consultez le tableau ci-dessous si l'appareil ne fonctionne pas correctement. Si le problème que vous rencontrez n'est pas mentionné ci-dessous, ou si les actions correctives suggérées sont sans effet, mettez l'appareil hors tension, débranchez la fiche du câble d'alimentation et prenez contact avec le revendeur ou le service après-vente agréé Yamaha le plus proche.

■ Généralités



Symptômes	Causes	Solutions
Cet appareil n'est pas sous tension.	L'adaptateur secteur est débranché de la prise murale ou de 12V  (12 V c.c.).	Branchez correctement l'adaptateur secteur à la prise murale ou sur 12V  (12 V c.c.).
	Le bouton  (marche/arrêt) n'est pas sur marche.	Mettez le bouton  (marche/arrêt) sur marche. (Le voyant s'allume.)
Absence de son sur les enceintes ou son trop faible.	Cet appareil et l'autre périphérique ne sont pas connectés correctement.	Vérifiez si cet appareil et l'autre périphérique sont connectés correctement.
	Les connexions sont incorrectes (ou incomplètes).	Vérifiez que les connexions ont été effectuées correctement. Vous pouvez également connecter à nouveau cet appareil au périphérique <i>Bluetooth</i> .
	Le volume de cet appareil est réglé à un niveau trop faible.	Tournez la commande VOL (volume) vers la droite pour augmenter le volume.
	Le son du périphérique connecté est trop faible.	Augmentez le volume du périphérique raccordé.
	Le casque est branché. (Aucun son n'est diffusé sur les enceintes lorsque le casque est branché.)	Débranchez le casque de cet appareil.
	Le commutateur AUTO STANDBY à l'arrière est réglé sur INIT.	Réglez à nouveau le commutateur AUTO STANDBY à l'arrière sur ON ou OFF , (ON par défaut.  page 3).
Son déformé.	Le son est trop fort.	Baissez le volume du périphérique raccordé.
Présence de parasites.	Les connexions sont incorrectes (ou incomplètes).	Vérifiez que les connexions ont été effectuées correctement.
	Le connecteur de sortie n'est pas correctement raccordé.	Vérifiez que la mini-prise stéréo et que le câble mini-fiche stéréo ne sont pas sales. S'ils sont sales, nettoyez-les.
	Les bruits externes sont captés.	Vérifiez que les périphériques qui émettent des ondes électromagnétiques, notamment les téléphones portables, les appareils sans fil, les micro-ondes, l'éclairage inverseur, sont à l'écart de cet appareil.
	Le bruit généré par le circuit d'alimentation est capté.	Changez la source d'alimentation, notamment en connectant directement l'adaptateur secteur à la prise murale, etc.

Guide de dépannage

Symptômes	Causes	Solutions
Le son est coupé automatiquement.	La mise en veille automatique fonctionne.	Augmentez le volume du périphérique connecté ou appuyez deux fois sur le bouton  (marche/arrêt) pour mettre cet appareil sous tension. Reportez-vous à « Désactivation du mode mise en veille automatique » (☞ page 3).
La mise en veille automatique ne fonctionne pas.	Le commutateur AUTO STANDBY est réglé sur OFF .	Réglez le commutateur AUTO STANDBY sur ON .
	Des bruits externes sont captés.	Si cet appareil se trouve à proximité d'un téléphone portable, d'un appareil radio, d'un micro-ondes, d'un éclairage inverseur, etc., éloignez cet appareil de ceux-ci.
La mise sous tension automatique ne fonctionne pas.	Le volume de l'autre périphérique est faible.	Augmentez le volume de l'autre périphérique.
	Le son lu est trop court.	Cet appareil ne se met pas sous tension si la durée du son est courte (par ex. un clic).
Le téléviseur émet du son, même si cet appareil et le téléviseur son raccordés par un câble audio.	Le téléviseur n'est pas réglé correctement.	Modifiez les réglages du téléviseur.

■ Bluetooth







Symptômes	Causes	Solutions
Impossible d'apparier ou de connecter cet appareil à l'autre périphérique.	Vous pouvez connecter cet appareil à l'autre périphérique environ 5 minutes après la mise sous tension de cet appareil ou la désactivation de la connexion <i>Bluetooth</i> avec l'autre périphérique.	Reportez-vous à « Appariement (enregistrement) » (☞ page 5).
	L'autre périphérique ne prend pas en charge le profil A2DP.	Effectuez les opérations d'appariement avec un périphérique qui prend en charge le profil A2DP.
	Le code de l'adaptateur <i>Bluetooth</i> , etc. que vous souhaitez apparier avec cet appareil est différent de « 0000 ».	Utilisez un adaptateur <i>Bluetooth</i> , etc. dont le code est « 0000 ».
	La distance entre cet appareil et le périphérique <i>Bluetooth</i> est trop grande.	Remplacez cet appareil à 10 m au maximum de l'autre périphérique.
	Il y a un périphérique (four à micro-ondes, LAN sans fil, etc.) qui émet des signaux dans la bande de fréquences de 2,4 GHz à proximité.	Éloignez cet appareil de ce type de périphérique.
	La connexion <i>Bluetooth</i> a déjà été établie par un autre périphérique.	Désactivez cette connexion <i>Bluetooth</i> établie avec un autre périphérique.

Symptômes	Causes	Solutions
	L'iPhone/iPad/iPod touch mémorise tout périphérique récemment apparié afin d'autoriser la connexion ultérieure avec le même périphérique. Si le NX-B55 est initialisé, l'iPhone/iPad/iPod touch le considère comme un autre périphérique.	Supprimez tout l'historique des appariements du NX-B55 sur l'iPhone/iPad/iPod touch, puis appariez-le à nouveau avec le NX-B55 (« Appariement (enregistrement) »  page 5).
Absence de son ou interruption du son pendant la lecture.	L'autre périphérique n'est pas connecté à cet appareil via <i>Bluetooth</i> .	Procédez à la connexion <i>Bluetooth</i> . Reportez-vous à « Lecture via la connexion <i>Bluetooth</i> » ( page 6).
	La distance entre cet appareil et le périphérique <i>Bluetooth</i> est trop grande.	Remplacez cet appareil à 10 m au maximum de l'autre périphérique.
	Il y a un périphérique (four à micro-ondes, LAN sans fil, etc.) qui émet des signaux dans la bande de fréquences de 2,4 GHz à proximité.	Éloignez cet appareil de ce type de périphérique.
	La fonction <i>Bluetooth</i> de l'autre périphérique n'est pas activée.	Vérifiez que la fonction <i>Bluetooth</i> de l'autre périphérique est réglée correctement.
	Cet appareil n'est pas enregistré sur la liste des périphériques <i>Bluetooth</i> de l'autre périphérique.	Recommencez les opérations d'appariement.
	L'autre périphérique n'est pas réglé pour envoyer des signaux audio <i>Bluetooth</i> à cet appareil.	Vérifiez que la fonction <i>Bluetooth</i> de l'autre périphérique est réglée correctement.
	L'appariement de l'autre périphérique n'est pas configuré sur cet appareil.	Configurez l'autre périphérique à appairer avec cet appareil.
	Le volume de l'autre périphérique est réglé à un niveau trop faible.	Augmentez le volume de l'autre périphérique.

* Si vous laissez la commande **VOL** (volume) au niveau maximum après avoir mis cet appareil hors tension en appuyant sur le bouton , il est possible que le casque émette un léger son.

* iPad, iPhone et iPod touch sont des marques d'Apple Inc., déposées aux États-Unis et dans d'autres pays.

Voyant d'état (DEL)

Voyant (DEL)	Alimentation	Bluetooth	Connexion automatique
éteint	Hors tension/ Veille	-	-
 (s'allume)	Sous tension	non connecté	activée
 (clignote pendant plusieurs secondes, puis s'allume)			désactivée*1
 (s'allume)		connecté	-
   ... (change rapidement)*2		-	-

*1 : Si vous suivez les étapes décrites dans « Commutation sur un autre périphérique Bluetooth » (☞ page 7), le voyant clignote en vert pendant plusieurs secondes, puis la connexion automatique est désactivée pendant environ 5 minutes.

*2 : Lors de la suppression de toutes les données d'appariement conformément aux étapes de « Suppression de toutes les données d'appariement » (☞ page 7).

Spécifications

Version <i>Bluetooth</i>	Ver. 2.1+EDR
Profil pris en charge.....	A2DP
Codec audio pris en charge	SBC, AAC
Puissance de sortie RF.....	<i>Bluetooth</i> Classe 2
Portée maximale des communications.....	10 m sans interférences
Connecteur d'entrée	Mini-prise stéréo ø 3,5 mm × 1
Connecteur de sortie de casque	Mini-prise stéréo ø 3,5 mm × 1
Tension d'alimentation/fréquence	
Modèles pour les États-Unis et le Canada.....	120 V c.a., 60 Hz
Autres modèles	100 à 240 V c.a., 50/60 Hz
Consommation électrique	13 W (enceinte)
Consommation électrique lorsque les enceintes sont éteintes	
.....	0,5 W ou moins
Adaptateur secteur.....	MU18-D120150-C5 (12 V c.c., 1,5 A)
Poids	
Enceinte droite.....	1,1 kg
Enceinte gauche.....	1,0 kg*
* Câble d'enceinte inclus (2,0 m)	

Dimensions

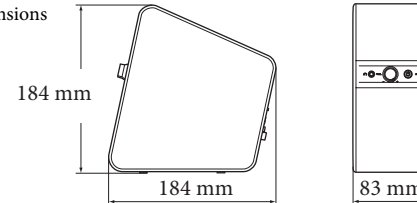

Les spécifications sont sujettes à modification sans préavis.

Bluetooth

- *Bluetooth* est une technologie permettant la communication entre des périphériques à une distance de 10 mètres environ par la bande de fréquence de 2,4 GHz qui peut être utilisée sans licence.
- *Bluetooth* est une marque déposée de *Bluetooth SIG* utilisée sous licence par Yamaha.

Communications Bluetooth

- La bande de 2,4 GHz utilisée par les périphériques *Bluetooth* est une bande radio partagée par de nombreux types d'appareils. Les périphériques *Bluetooth* emploient une technologie qui réduit l'influence des composants fonctionnant sur la même bande radio, mais la vitesse ou la distance des communications peut cependant être réduite par de tels composants, et dans certains cas les communications interrompues.
- La vitesse de transfert du signal et la distance de la communication dépendent de la distance entre les périphériques de communication, la présence d'obstacles, l'état des ondes radio et le type d'appareil.
- Yamaha ne garantit pas tous les connexions sans fil entre cet appareil et les appareils compatibles avec la fonction *Bluetooth*.

Nous, le fabricant Yamaha Music Europe GmbH, déclarons que cet appareil est conforme aux exigences essentielles et autres dispositions pertinentes de la Directive 1999/5/EC.

**Yamaha Music Europe GmbH**

Siemensstr. 22-34 25462 Rellingen, Allemagne
Tel: +49-4101-303-0

Information concernant la Collecte et le Traitement des déchets d'équipements électriques et électroniques

Le symbole sur les produits, l'emballage et/ou les documents joints signifie que les produits électriques ou électroniques usagés ne doivent pas être mélangés avec les déchets domestiques habituels.

Pour un traitement, une récupération et un recyclage appropriés des déchets d'équipements électriques et électroniques, veuillez les déposer aux points de collecte prévus à cet effet, conformément à la réglementation nationale et aux Directives 2002/96/EC.

En vous débarrassant correctement des déchets d'équipements électriques et électroniques, vous contribuerez à la sauvegarde de précieuses ressources et à la prévention de potentiels effets négatifs sur la santé humaine qui pourraient advenir lors d'un traitement inapproprié des déchets.

Pour plus d'informations à propos de la collecte et du recyclage des déchets d'équipements électriques et électroniques, veuillez contacter votre municipalité, votre service de traitement des déchets ou le point de vente où vous avez acheté les produits.

[Information sur le traitement dans d'autres pays en dehors de l'Union Européenne]

Ce symbole est seulement valable dans l'Union Européenne. Si vous souhaitez vous débarrasser de déchets d'équipements électriques et électroniques, veuillez contacter les autorités locales ou votre fournisseur et demander la méthode de traitement appropriée.

VORSICHT: LESEN SIE DIESE INFORMATIONEN, BEVOR SIE DIESES GERÄT VERWENDEN.

Um bestmögliche Leistung zu gewährleisten, lesen Sie bitte diese Anleitung gründlich durch. Bewahren Sie sie an sicherer Stelle zum Nachschlagen auf.

1 Stellen Sie dieses Klangsystem an einem gut belüfteten, kühlen, trockenen und sauberen Ort auf - schützen Sie es vor direktem Sonnenlicht, Wärmequellen, Vibrationen, Staub, Feuchtigkeit und/oder Kälte. Lassen Sie für die Belüftung um das Gerät mindestens so viel Platz frei, wie im Folgenden angegeben.

Oben: 5 cm

Hinten: 5 cm

Seiten: 5 cm

2 Platzieren Sie dieses Gerät entfernt von anderen elektrischen Geräten, Motoren oder Transformatoren auf, um Brummgeräusche zu vermeiden.

3 Setzen Sie dieses Gerät nicht plötzlichen Temperaturschwankungen von kalt zu heiß aus, und stellen Sie es nicht an einem Ort mit hoher Luftfeuchtigkeit auf (z.B. in einem Raum mit einem Luftbefeuchter), um Kondensationsbildung im Gerät zu verhindern, welche zu elektrischen Schlägen, Bränden, Schäden am Gerät und/oder Unfällen mit Verletzungen führen kann.

4 Stellen Sie das Gerät nicht an Orten auf, wo Fremdkörper hineinfallen oder Flüssigkeitsspritzer auf oder in das Gerät geraten können. Stellen Sie folgendes NICHT auf das Gerät:

- Andere Komponenten, da sie Schäden und/oder Verfärbungen auf der Oberfläche des Geräts verursachen können.
- Brennende Objekte (z.B. Kerzen), da sie Brände, Schäden am Gerät und/oder Verletzungen verursachen können.
- Behälter mit Flüssigkeiten, da sie umkippen und Flüssigkeiten in das Gerät schütten können, was zu elektrischen Schlägen und/oder Schäden am Gerät führen kann.

5 Decken Sie das Gerät nicht mit einer Zeitung, Tischdecke, Vorhang usw. ab, um Hitzestau zu vermeiden. Wenn die Temperatur im Gerät stark ansteigt, können Brände, Geräteschäden und/oder Verletzungen verursacht werden.

6 Betreiben Sie dieses Gerät nicht in umgekippter Stellung. Das kann zu Überhitzung und Schäden am Gerät führen.

7 Beim Abziehen des Netzkabels von der Netzsteckdose ziehen Sie immer direkt am Netzkabelstecker und nicht am Kabel.

8 Beim Abziehen des Netzteils von der Wandsteckdose ziehen Sie immer direkt am Netzteil und nicht am Kabel.

9 Versuchen Sie nicht, dieses Gerät mit chemischen Lösungsmittel zu reinigen; dadurch kann das Gehäuse beschädigt werden. Verwenden Sie einen sauberen, trockenen Lappen.

10 Das Gerät darf nur mit der vorgeschriebenen Spannung betrieben werden. Betrieb des Geräts mit einer höheren Spannung als vorgeschrieben ist gefährlich und kann zu Bränden, Schäden am Gerät und/oder Verletzungen führen. Yamaha übernimmt keine Verantwortung für jegliche Schäden, die aus dem Betrieb des Geräts mit einer anderen als der vorgeschriebenen Spannung resultieren.

11 Versuchen Sie nicht dieses Gerät zu modifizieren oder selber zu reparieren.

Wenden Sie sich an qualifiziertes Yamaha-Kundendienstpersonal, wenn Service erforderlich ist. Das Gehäuse darf unter keinen Umständen geöffnet werden.

12 Wenn Sie das Gerät längere Zeit über nicht verwenden wollen (z.B. wenn Sie in Urlaub fahren), ziehen Sie das Netzkabel von der Netzsteckdose ab.

13 Lesen Sie immer zuerst das Kapitel „STÖRUNGSBEHEBUNG“ in dieser Anleitung durch, um zu erfahren, wie Sie zunächst im Hinblick auf häufige Bedienfehler prüfen, bevor Sie entscheiden, dass das Gerät defekt ist.

14 Vor dem Transport dieses Geräts die Netzstecker aus der Wandsteckdose ziehen.

15 Verwenden Sie immer den diesem Gerät mitgelieferte Netzteil. Bei Verwendung eines anderen Netzteils als des mitgelieferten können Brände oder Geräteschäden verursacht werden.

16 Stellen Sie dieses Gerät in der Nähe der Netzsteckdose und so auf, dass das Netzkabel gut zugänglich ist.

17 Für zusätzlichen Schutz dieses Produkts während eines Gewitters oder wenn es längere Zeit unbenutzt stehengelassen wird, ziehen Sie den Netzstecker von der Steckdose ab. Dadurch werden Schäden am Gerät durch Blitzschlag und Stromspitzen vermieden.

18 Sichere Anordnung oder Installation gehört zur Verantwortung des Anwenders. Yamaha übernimmt keine Haftung für Unfälle, die auf fehlerhafte Anordnung oder Installation der Lautsprecher zurückzuführen sind.

WARNUNG

UM DIE GEFAHR EINES FEUERS ODER EINES ELEKTROSCHOCKS ZU VERMEIDEN, DARF DAS GERÄT WEDER REGEN NOCH FEUCHTIGKEIT AUSGESETZT WERDEN.

Dieses Gerät ist nicht vom Netz abgetrennt, solange der Netzstecker an eine Netzsteckdose angeschlossen ist, auch wenn kein iPhone oder iPod an das Gerät angeschlossen ist. In diesem Zustand nimmt das Gerät ständig eine geringe Menge Strom auf.

Das Gerät ist nicht vom Netzstrom getrennt, solange der Netzstecker an eine Netzsteckdose angeschlossen ist, auch wenn das Gerät selbst ausgeschaltet ist. In diesem Zustand nimmt das Gerät eine sehr geringe Menge Strom auf.

Verwenden Sie dieses Gerät nicht in einem Abstand von weniger als 22 cm zu Personen, die ein Herzschrittmacher-oder Defibrillator-Implantat tragen.

Funkwellen können elektronische medizinische Geräte stören.
Benutzen Sie dieses Gerät nicht in der Nähe von medizinischen Geräten oder Einrichtungen.

Vorsichtshinweise
Bitte lesen Sie vor dem Gebrauch die folgenden Vorsichtshinweise für den Betrieb:

- Verwenden Sie ausschließlich das für dieses Gerät vorgesehene Netzteil. Yamaha übernimmt keine Verantwortung für Schäden, die durch die Verwendung anderer Netzteile verursacht wurden.
- Üben Sie keinen Druck oder keine übermäßige Kraft auf die Regler des Geräts aus und stellen Sie keine schweren Gegenstände auf das Gehäuse.
- Vermeiden Sie die Ausgabe von Testdisks, elektrischen Musikinstrumenten oder extrem lauter oder verzerrter Eingabe. Dies könnte eine Störung der Lautsprecher verursachen.
- Dieses Gerät kann Bildverzerrungen hervorrufen, wenn es in der Nähe eines Computerbildschirms oder Fernsehers aufgestellt wird. Stellen Sie es in diesem Fall weiter entfernt auf.
- Halten Sie dieses Gerät von Magnetmedien wie Disketten und Bändern fern. Anderenfalls könnten die Daten auf dem Medium zerstört werden.
- Trennen Sie das Netzteil sofort von der Steckdose, wenn ein Problem auftreten sollte.

Inhalt

Steuerelemente und Funktionen 1
AUTO STANDBY 3
Verbindungen 4
Bluetooth-Verbindung zur Musikwiedergabe 5
Störungsbehebung 8
Statusanzeige (LED) 11
Technische Daten 11

Mitgeliefertes Zubehör

Prüfen Sie vor dem Zusammenbau und Anschluss, ob Sie sämtliche folgende Artikel erhalten haben.

- Netzteil × 1
- 3,5-mm-Stereo-Ministeckerkabel (2,0 m) × 1

De

Steuerelemente und Funktionen

① Kopfhöreranschluss (3,5-mm-Stereo-Minibuchse)

Dient zum Anschließen von Kopfhörern.



Wenn Kopfhörer angeschlossen sind, erfolgt keine Tonausgabe über die Lautsprecher.

Hinweise

Achten Sie vor dem Gebrauch von Kopfhörern darauf, dass die Lautstärke niedrig genug ist, um Ihr Gehör zu schützen.

- Verwenden Sie Kopfhörer nicht über längere Zeit bei hoher Lautstärke. Dies könnte Ihr Gehör schädigen.
- Achten Sie darauf, dass die Lautstärke der Audiogeräte auf den Mindestpegel eingestellt ist, bevor Sie Kopfhörer anschließen. Ein plötzliches lautes Geräusch kann Ihr Gehör schädigen.

② Regler VOL (Lautstärke)

Regelt die Lautstärke von Lautsprechern und Kopfhörern. Die Lautstärke nimmt zu, wenn der Regler **VOL** (Lautstärke) nach rechts gedreht wird, und nimmt ab, wenn er nach links gedreht wird.

Lautstärkeregelung

Mit der Lautstärkeregelungsfunktion der Lautsprecher können Sie auch bei geringer Lautstärke satte Basstöne erzeugen. Je nach Lautstärkepegel des Geräts korrigiert die Funktion die Lautstärke automatisch für ein optimales Klangerlebnis.

Regulieren Sie den Ausgabepegel wie folgt:

- 1 Wenn Sie ein externes Gerät an dieses Gerät angeschlossen haben, schalten Sie dieses ein und drehen Sie den Regler **VOL** (Lautstärke) in die 2-Uhr-Stellung (siehe nachfolgende Abbildung).

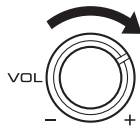

- 2 Stellen Sie die Lautstärke des externen Geräts auf den höchsten Pegel ein, der nicht verzerrt klingt. Einzelheiten zu externen Geräten finden Sie in deren Anleitung.
- 3 Drehen Sie den Regler **VOL** (Lautstärke) dieses Geräts, um die Lautstärke auf den gewünschten Pegel einzustellen.

Vorderseite

**Lautsprecher R
(Rechts)**
(Von vorne auf die
Lautsprecher blickend
rechts.)

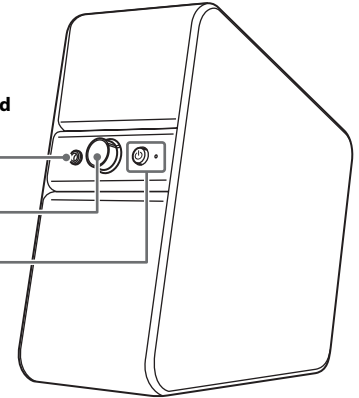

Lautsprecher L (Links)
(Von vorne auf die
Lautsprecher blickend
links.)

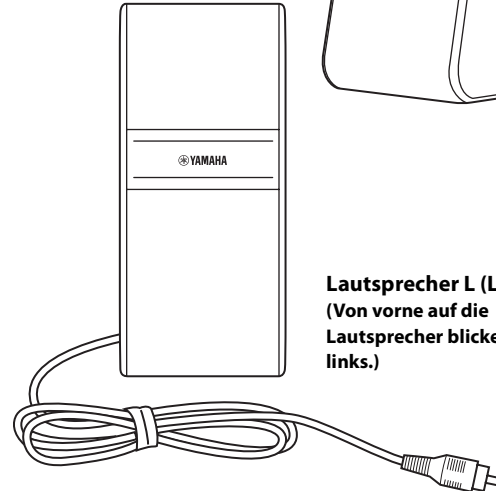

Seitenansicht der Taste  (Betrieb)...

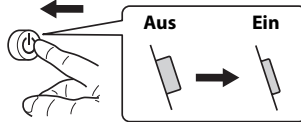

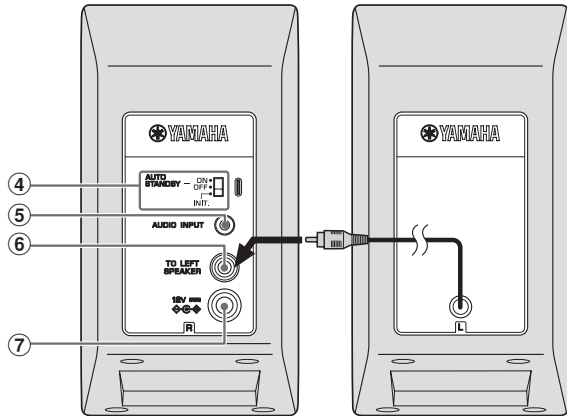

Rückseite



Lautsprecher R (rechts)

Lautsprecher L (links)



③  (Betrieb)/Anzeige (LED)

Wenn Sie  (Betrieb) drücken, schaltet sich das Gerät ein und die Anzeige leuchtet auf.

Hinweis

Auch wenn das Gerät ausgeschaltet ist oder sich im Standby befindet, verbraucht es eine geringe Menge an Strom.

④ **AUTO STANDBY-Schalter**

- **ON:** Aktiviert den automatischen Standby-Modus (**ON** ist die Standardeinstellung,  Seite 3).
- **OFF:** Deaktiviert den automatischen Standby-Modus ( Seite 3).
- **INIT.:** Initialisiert die Koppelungsdaten für *Bluetooth* ( Seite 7).

⑤ **AUDIO INPUT (Eingangsanschluss)**

Dient zur Verbindung mit externen Geräten, wie z. B. einem tragbaren Player, Computer, Fernseher etc. mithilfe des mitgelieferten 3,5-mm-Stereo-Ministeckerkabels.

 **Mischung mehrerer Signalquellen**

Während der Wiedergabe über eine *Bluetooth*-Verbindung wird der Ton gemischt und über den Lautsprecher oder den Kopfhörer ausgegeben, wenn die Musik über **AUDIO INPUT** abgespielt wird. Sie können beispielsweise Nachrichten von einem Fernsehgerät hören, während Musik von einem tragbaren Player wiedergegeben wird, indem die Audioausgabe gemischt wird.

⑥ **TO LEFT SPEAKER**

Dient zum Anschließen eines Kabels vom Lautsprecher **L** (links) über diesen Anschluss.

⑦ **12V  (12V DC)**

Sie sollten unbedingt das mitgelieferte Netzteil verwenden.

AUTO STANDBY

Dieses Gerät verfügt über eine Funktion, die automatisch den Standby-Modus aktiviert (Energiesparmodus), wenn kein Audiosignal von einem angeschlossenen Gerät empfangen wird oder wenn das angeschlossene Gerät eine bestimmte Zeit lang (ungefähr 30 Minuten) Ton mit niedriger Lautstärke wiedergibt. Im Standby-Modus erlischt die Anzeileuchte.

Aktiviert den automatischen Standby-Modus

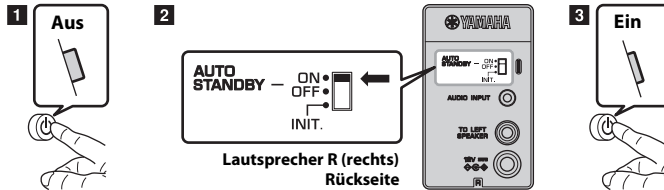

- 1 Drücken Sie (Betrieb), um dieses Gerät auszuschalten (aus).
- 2 Setzen Sie den **AUTO STANDBY**-Schalter auf **ON**.
- 3 Drücken Sie (Betrieb), um dieses Gerät einzuschalten.

Hinweise

- Der automatische Standby-Modus ist aktiviert, wenn das Gerät eingeschaltet ist.
- Die Zeit bis zum Eintreten des Standby-Modus ist lediglich ein Richtwert und hängt von der jeweiligen Situation ab.

Automatisches Einschalten



Wiedergabe des angeschlossenen Geräts im Standby-Modus...

Wenn im Standby-Modus ein Signaleingang erfolgt, wird das Gerät eingeschaltet und Ton wird aus den Lautsprechern ausgegeben (Automatisches Einschalten).

Hinweise

- Wenn der Lautstärkepegel von einem angeschlossenen Gerät zu gering ist, startet das Gerät möglicherweise nicht. Regeln Sie in diesem Fall die Lautstärke des angeschlossenen Geräts nach oben.
- Wenn sich ein Gerät, das elektromagnetische Wellen aussendet, wie z. B. ein Mobiltelefon, in der Nähe dieses Geräts befindet, kann das Eingangssignal während des Tätigens oder Empfangens eines Anrufs verursachen, dass das Gerät von selbst startet oder nicht in den Standby-Modus versetzt wird.

Deaktivieren des automatischen Standby-Modus

Wenn das Gerät in den Standby-Modus eintritt, während Sie es verwenden, führen Sie einen der nachfolgenden Schritte aus, **A** oder **B**.

A Passen Sie die Lautstärke an.

- 1 Erhöhen Sie leicht den Ausgabepegel des angeschlossenen Geräts.
- 2 Drehen Sie den Regler **VOL** (Lautstärke) am Gerät und passen Sie den Tonpegel nach Bedarf an.

B Setzen Sie den **AUTO STANDBY**-Schalter auf **OFF**.

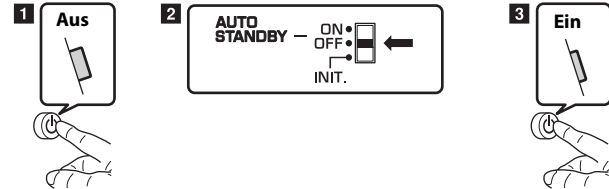

- 1 Drücken Sie (Betrieb), um dieses Gerät auszuschalten.
- 2 Setzen Sie den **AUTO STANDBY**-Schalter auf der Rückseite auf **OFF**.
- 3 Drücken Sie (Betrieb), um dieses Gerät einzuschalten.

Hinweise

- Die Standardeinstellung für den **AUTO STANDBY**-Schalter ist **ON**.
- Wenn das Gerät für längere Zeit nicht benutzt wird, drücken Sie (Betrieb), um es auszuschalten.
- Um den automatischen Standby-Modus erneut einzuschalten, setzen Sie den **AUTO STANDBY**-Schalter auf der Rückseite auf **ON**.

Verbindungen

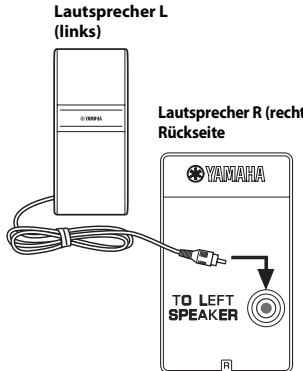

1 Schließen Sie das Kabel vom Lautsprecher **L** (links) auf der Rückseite an **TO LEFT SPEAKER** auf der Rückseite des Lautsprechers **R** (rechts) an.

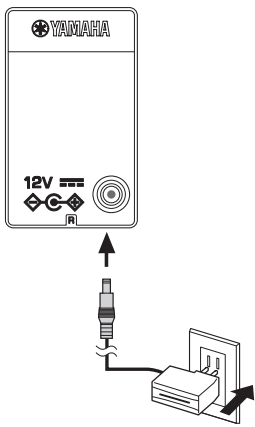

2 Schließen Sie das mitgelieferte Netzteil an **12V** (DC 12V) an und verbinden Sie es mit einer Wandsteckdose.

Anschluss eines externen Geräts über das mitgelieferte Kabel.

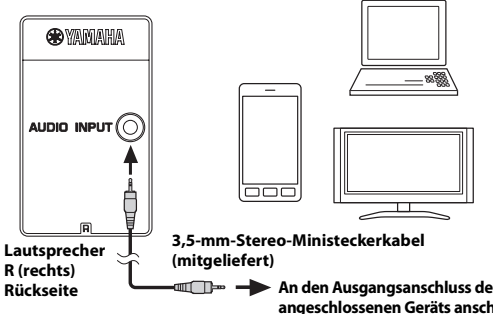

Verbinden Sie das mitgelieferte 3,5-mm-Stereo-Ministeckerkabel mit **AUDIO INPUT** und dem externen Gerät (Fernseher, Computer etc.) wie in der Abbildung dargestellt. Einzelheiten dazu finden Sie in der Betriebsanleitung des externen Geräts.

Verbindung über Bluetooth.



Siehe „Bluetooth-Verbindung zur Musikwiedergabe“ (E*F Seite 5).

Bluetooth-Verbindung zur Musikwiedergabe

Mit diesem Gerät können Sie drahtlos Musik wiedergeben, indem Sie ein *Bluetooth*-Gerät (wie Mobiltelefone, Computer, tragbare Player etc.) mit dem Gerät koppeln (registrieren) und eine *Bluetooth*-Verbindung zu diesem Gerät herstellen.

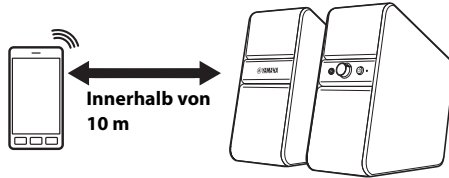

Hinweise

- Stellen Sie es auf einen stabilen Untergrund.
- Platzieren Sie es nicht auf Stahl oder anderem Metall.
- Bedecken Sie es nicht mit einem Tuch etc.
- Stellen Sie es in demselben Raum auf, in dem sich das Gerät befindet, mit dem Signale ausgetauscht werden sollen (*Bluetooth*-Profil A2DP-kompatiblen Musikplayer, Mobiltelefon etc.) mit einem direkten, maximalen Sichtabstand von 10 m.
- Stellen Sie sicher, dass sich keine Hindernisse zwischen diesem Gerät und dem *Bluetooth*-Gerät befinden.

Koppelung (Registrierung)

Wenn die *Bluetooth*-Verbindung erstmalig verwendet wird oder Koppelungsdaten gelöscht wurden, muss eine Koppelung vorgenommen werden. Die Koppelung kann **innerhalb von etwa 5 Minuten** nach dem Einschalten erfolgen.

1 Einschalten

2 Ein

3 Bluetooth ON

4 NX-B55 Yamaha

5 Überprüfen Sie, ob die Koppelung vom anderen Gerät abgeschlossen ist.

3 Suchen Sie **innerhalb von etwa 5 Minuten** nach dem Einschalten dieses Geräts mit dem anderen Gerät nach *Bluetooth*-Geräten.

4 Wählen Sie „**NX-B55 Yamaha**“ aus den Suchergebnissen des anderen Geräts aus. Wenn Sie aufgefordert werden, einen Passkey einzugeben, geben Sie „**0000**“ ein.

☀️ Worum handelt es sich bei der Koppelung?

Koppelung bezeichnet den Vorgang zur Registrierung eines Geräts (im Folgenden als „anderes Gerät“ bezeichnet), um eine *Bluetooth*-Kommunikation herzustellen. Folgen Sie den Schritten auf der linken Seite, um die Koppelung vorzunehmen.

Hinweise

- Überprüfen Sie, ob der Koppelungsprozess des anderen Geräts abgeschlossen ist. Wenn der Koppelungsprozess fehlschlägt, starten Sie erneut ab Schritt **2**. Einzelheiten dazu finden Sie in der Betriebsanleitung des anderen Geräts.
- Wenn die Stromzufuhr zu diesem Gerät während der Koppelung unterbrochen wird, können die Koppelungsdaten beschädigt werden. Führen Sie in diesem Fall die Schritte unter „Löschen aller Koppelungsdaten“ aus und führen Sie die Koppelung erneut durch (☰ Seite 7).
- Dieses Gerät kann mit bis zu 8 anderen Geräte gekoppelt werden. Bei einer erfolgreichen Koppelung mit dem 9. Gerät und der Registrierung der Koppelungsdaten, werden die Koppelungsdaten des anderen Geräts, das die längste Zeit nicht mit diesem Gerät verbunden war, gelöscht.

Wiedergabe über eine Bluetooth-Verbindung

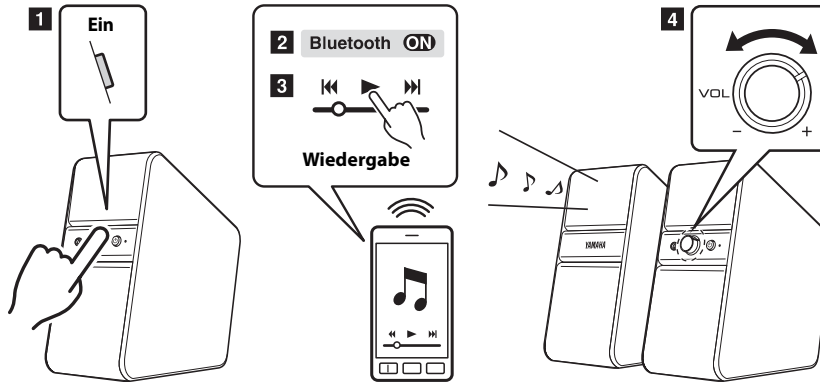

Automatische Verbindung

Dieses Gerät und das andere Gerät werden automatisch miteinander verbunden, wenn es sich dabei um das zuletzt verbundene Gerät handelt und es bereit für die Verbindung ist.

Hinweise

- Je nach dem anderen Gerät kann die automatische Verbindung eventuell nicht verfügbar sein.
- Führen Sie das andere Gerät aus, um eine Bluetooth-Verbindung herzustellen, wenn keine automatische Verbindung verfügbar ist.

- 1** Drücken Sie **⏻** (Betrieb), um dieses Gerät einzuschalten.
- 2** Führen Sie das gekoppelte andere Gerät aus, um die Bluetooth-Verbindung herzustellen. Die Statusanzeige leuchtet blau, wenn die Bluetooth-Verbindung hergestellt wurde.
- 3** Starten Sie die Wiedergabe des anderen Geräts.
- 4** Passen Sie den Lautstärkepegel über den Regler **VOL** (Lautstärke) dieses Geräts an.



Einige Geräte können während der Koppelung automatisch verbunden werden. Überspringen Sie in diesen Fällen Schritt **1** und **2**.

Trennen der Bluetooth-Verbindung

Die Bluetooth-Verbindung wird über einen der folgenden Schritte getrennt, **A** oder **B**.



- A** Drücken Sie **⏻** (Betrieb), um dieses Gerät auszuschalten.
- B** Schalten Sie die Bluetooth-Funktion des anderen Geräts aus.

Wechseln zu einem anderen Bluetooth-Gerät

Es kann immer nur ein anderes Gerät mit diesem Gerät verbunden sein. Wenn Sie vom derzeit verbundenen Gerät zu einem anderen wechseln möchten, führen Sie folgende Schritte aus.

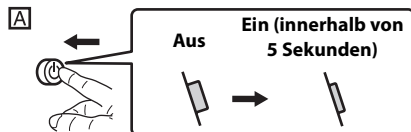
1 Führen Sie einen der nachfolgenden Schritte aus, **A** oder **B**.



Drücken Sie einmal  (Betrieb), um dieses Gerät auszuschalten. Drücken Sie dann innerhalb von 5 Sekunden  (Betrieb), um dieses Gerät einzuschalten.

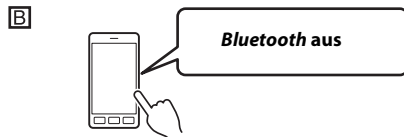

Führen Sie das andere Gerät bei eingeschalteter *Bluetooth*-Verbindung aus, um die *Bluetooth*-Verbindung herzustellen.

2 Führen Sie das andere Gerät aus, zu dessen *Bluetooth*-Verbindung gewechselt werden soll.



Wenn das andere Gerät erstmalig mit diesem Gerät gekoppelt wird, schließen Sie die Koppelung in etwa 5 Minuten ab.

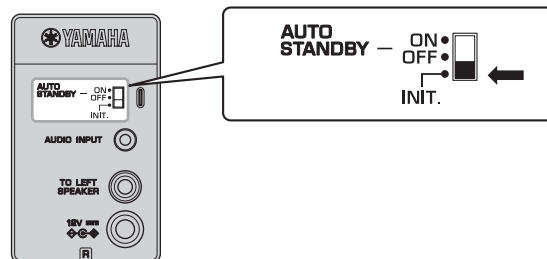

Wenn seit dem erneuten Einschalten dieses Geräts mehr als etwa 5 Minuten vergangen sind, hat dieses Gerät eventuell automatisch eine Verbindung zum zuletzt verbundenen Gerät anhand der automatischen Verbindung hergestellt. Beginnen Sie in diesem Fall erneut mit Schritt **1**.

Löschen aller Koppelungsdaten





- 1** Drücken Sie  (Betrieb), um dieses Gerät auszuschalten.
- 2** Setzen Sie den **AUTO STANDBY**-Schalter auf der Rückseite auf **INIT.**
- 3** Drücken Sie  (Betrieb), um dieses Gerät einzuschalten, und warten Sie etwa 3 Sekunden.
Alle Koppelungsdaten in diesem Gerät werden gelöscht.
- 4** Drücken Sie  (Betrieb), um dieses Gerät auszuschalten.
- 5** Setzen Sie den **AUTO STANDBY**-Schalter auf der Rückseite zurück auf die vorherige Position. (**ON** ist die Standardeinstellung).

Störungsbehebung

Beachten Sie die folgende Tabelle, falls das Gerät nicht ordnungsgemäß funktioniert. Falls das aufgetretene Problem nachfolgend nicht aufgeführt ist oder die Anweisungen nicht helfen, schalten Sie das Gerät aus, ziehen Sie den Netzstecker ab und wenden Sie sich an den nächsten autorisierten Yamaha-Fachhändler oder-Kundendienst.

■ Allgemein

Symptome	Ursachen	Abhilfemaßnahmen
Dieses Gerät ist nicht eingeschaltet.	Das Netzteil ist von der Wandsteckdose oder 12V (DC 12V) getrennt.	Verbinden Sie das Netzteil ordnungsgemäß mit der Wandsteckdose oder 12V (DC 12V).
	Die Stromversorgung wurde nicht mit  (Betrieb) eingeschaltet.	Schalten Sie  (Betrieb) ein. (Die Anzeige leuchtet.)
Keiner der Lautsprecher gibt Ton aus oder der Ton ist zu leise.	Dieses Gerät und das andere Gerät sind nicht korrekt miteinander verbunden.	Stellen Sie sicher, dass dieses Gerät und das andere Gerät korrekt miteinander verbunden sind.
	Die Verbindungen sind fehlerhaft (oder die Verbindungen sind unvollständig).	Prüfen Sie, ob alle Verbindungen richtig hergestellt wurden. Oder verbinden Sie dieses Gerät erneut mit dem <i>Bluetooth</i> -Gerät.
	Der Lautstärkepegel dieses Geräts ist zu niedrig.	Drehen Sie den Regler VOL (Lautstärke) nach rechts, um die Lautstärke zu erhöhen.
	Der Ton des angeschlossenen Geräts ist zu leise.	Erhöhen Sie die Lautstärke des angeschlossenen Geräts.
	Es sind Kopfhörer angeschlossen. (Die Lautsprecher geben keinen Ton aus, wenn Kopfhörer angeschlossen sind.)	Trennen Sie die Kopfhörer von diesem Gerät.
	Der AUTO STANDBY -Schalter auf der Rückseite ist auf INIT. gesetzt.	Setzen Sie den AUTO STANDBY -Schalter auf der Rückseite wieder auf ON oder OFF . (ON ist die Standardeinstellung.  Seite 3).
Der Ton ist verzerrt.	Der Ton ist zu laut.	Senken Sie die Lautstärke des angeschlossenen Geräts.
Es sind Störgeräusche zu hören.	Die Verbindungen sind fehlerhaft (oder die Verbindungen sind unvollständig).	Prüfen Sie, ob alle Verbindungen richtig hergestellt wurden.
	Die Verbindung am Ausgangsanschluss ist schlecht.	Prüfen Sie, ob die Stereo-Minibuchse und das Stereo-Ministeckerkabel verunreinigt sind. Wenn ja, reinigen Sie sie.
	Externes Rauschen wird wahrgenommen.	Achten Sie darauf, dass sich keine Geräte, die elektromagnetische Wellen abgeben, etwa Mobiltelefone, drahtlose Geräte, Mikrowellen oder Lampen mit Stromrichter, in der Nähe dieses Geräts befinden.
	Rauschen von der Stromversorgung wird wahrgenommen.	Ändern Sie die Stromversorgungsquelle, indem Sie das Netzteil direkt mit der Wandsteckdose verbinden usw.

Störungsbehebung

Symptome	Ursachen	Abhilfemaßnahmen
Der Ton wird automatisch stummgeschaltet.	Das automatische Standby ist aktiviert.	Erhöhen Sie den Lautstärkepegel des angeschlossenen Geräts oder drücken Sie zwei Mal  (Betrieb), um dieses Gerät einzuschalten. Siehe „Deaktivieren des automatischen Standby-Modus“ (☞ Seite 3).
Das automatische Standby funktioniert nicht.	Der AUTO STANDBY -Schalter ist auf OFF gesetzt.	Setzen Sie den AUTO STANDBY -Schalter auf ON .
	Externes Rauschen wird empfangen.	Wenn sich dieses Gerät zu nahe an Mobiltelefonen, Radiogeräten, Mikrowellen, Lampen mit Stromrichtern etc. befindet, platzieren Sie das Gerät weiter entfernt.
Die automatische Einschaltfunktion funktioniert nicht.	Die Lautstärke des anderen Geräts ist zu niedrig.	Erhöhen Sie die Lautstärke des anderen Geräts.
	Der ausgegebene Ton ist zu kurz.	Dieses Gerät wird bei einem kurzen Ton, wie einem Klick, nicht eingeschaltet.
Es ist Ton aus dem Fernseher zu hören, obwohl dieses Gerät und der Fernseher durch ein Audiokabel verbunden sind.	Der Fernseher ist nicht richtig eingestellt.	Ändern Sie die Einstellungen des Fernsehers.

■ Bluetooth

Symptome	Ursachen	Abhilfemaßnahmen
Dieses Gerät kann nicht mit dem anderen Gerät gekoppelt oder verbunden werden.	Sie können dieses Gerät innerhalb von etwa 5 Minuten nach dem Einschalten dieses Geräts oder dem Anhalten der <i>Bluetooth</i> -Verbindung mit dem anderen Gerät verbinden.	Siehe „Koppelung (Registrierung)“ (☞ Seite 5).
	Das andere Gerät unterstützt nicht A2DP.	Führen Sie die Koppelung mit einem Gerät aus, das A2DP unterstützt.
	Ein <i>Bluetooth</i> -Adapter etc., mit dem dieses Gerät gekoppelt werden soll, hat einen anderen Passkey als „0000“.	Verwenden Sie einen <i>Bluetooth</i> -Adapter etc., dessen Passkey „0000“ lautet.
	Die Entfernung zwischen diesem Gerät und dem <i>Bluetooth</i> -Gerät ist zu groß.	Platzieren Sie dieses Gerät innerhalb von 10 m vom anderen Gerät entfernt.
	Es ist ein Gerät (Mikrowelle, Wireless LAN etc.) in der Nähe, das Signale im 2,4-GHZ-Frequenzband ausgibt.	Platzieren Sie dieses Gerät weiter entfernt von solchen Geräten.
	Es ist bereits eine <i>Bluetooth</i> -Verbindung zu einem anderen Gerät hergestellt.	Unterbrechen Sie die <i>Bluetooth</i> -Verbindung zum anderen Gerät.

Symptome	Ursachen	Abhilfemaßnahmen
	Das iPhone/iPad/iPod touch speichert alle kürzlich gekoppelten Geräte im Speicher, um später eine Verbindung mit demselben Gerät zu ermöglichen. Wenn NX-B55 initialisiert ist, erkennt das iPhone/iPad/iPod touch dieses als ein weiteres neues Gerät.	Löschen Sie den gesamten Koppelungsverlauf des NX-B55 auf dem iPhone/iPad/iPod touch und nehmen Sie die Koppelung mit dem NX-B55 erneut vor („Koppelung (Registrierung)“ (☞ Seite 5).
Es wird kein Ton ausgegeben oder der Ton wird während der Wiedergabe unterbrochen.	Das andere Gerät ist nicht mit diesem Gerät über <i>Bluetooth</i> verbunden.	Führen Sie die <i>Bluetooth</i> -Verbindung aus. Siehe „Wiedergabe über eine <i>Bluetooth</i> -Verbindung“ (☞ Seite 6).
	Die Entfernung zwischen diesem Gerät und dem <i>Bluetooth</i> -Gerät ist zu groß.	Platzieren Sie dieses Gerät innerhalb von 10 m vom anderen Gerät entfernt.
	Es ist ein Gerät (Mikrowelle, Wireless LAN etc.) in der Nähe, das Signale im 2,4-GHZ-Frequenzband ausgibt.	Platzieren Sie dieses Gerät weiter entfernt von solchen Geräten.
	Im anderen Gerät ist die <i>Bluetooth</i> -Funktion nicht aktiviert.	Überprüfen Sie, ob die <i>Bluetooth</i> -Funktion des anderen Geräts korrekt eingestellt ist.
	Dieses Gerät ist nicht im anderen Gerät in der <i>Bluetooth</i> -Geräteliste registriert.	Führen Sie die Koppelung erneut aus.
	Das andere Gerät ist nicht für das Senden von <i>Bluetooth</i> -Audiosignalen an dieses Gerät eingestellt.	Überprüfen Sie, ob die <i>Bluetooth</i> -Funktion des anderen Geräts korrekt eingestellt ist.
	Die Koppelungseinstellungen des anderen Geräts sind nicht für dieses Gerät eingestellt.	Stellen Sie das andere Gerät für die Koppelung mit diesem Gerät ein.
	Der Lautstärkepegel des anderen Geräts ist zu niedrig.	Erhöhen Sie die Lautstärke des anderen Geräts.

* Wenn **VOL** (Lautstärke) nach dem Ausschalten mit  (Betrieb) auf dem maximalen Einstellpegel bleibt, kann von den Kopfhörern ein leises Geräusch zu hören sein.

* iPad, iPhone und iPod touch sind Marken der Apple Inc., die in den USA und anderen Ländern registriert sind.

De

Statusanzeige (LED)

Anzeige (LED)	Betrieb	Bluetooth	Automatische Verbindung
aus	Ausgeschaltet/ Standby	-	-
Grün (leuchtet)	Eingeschaltet	nicht verbunden	ein
Grün (blinkt mehrere Sekunden und leuchtet dann)			aus*1
Blau (leuchtet)		verbunden	-
Grün Blau Grün ... (schneller Wechsel)*2		-	-

*1: Wenn Sie die Schritte unter „Wechseln zu einem anderen Bluetooth-Gerät“ (☞ Seite 7) ausführen, blinkt die Anzeige mehrere Sekunden lang grün und die automatische Verbindung wird für etwa 5 Minuten deaktiviert.

*2: Beim Löschen aller Koppelungsdaten anhand der Schritte unter „Löschen aller Koppelungsdaten“ (☞ Seite 7).

Technische Daten

Bluetooth-Version.....	Ver. 2.1+EDR
Unterstütztes Profil	A2DP
Unterstützter Audiocodec	SBC, AAC
RF-Ausgangsleistung.....	Bluetooth Klasse 2
Maximale Übertragungreichweite	10 m ohne Störbeeinflussung
Eingangsanschluss	ø 3,5 mm Stereo-Minibuchse × 1
Kopfhörerausgangsanschluss	ø 3,5 mm Stereo-Minibuchse × 1
Spannung/Frequenz	
Modelle für die USA und Kanada.....	120 V AC, 60 Hz
Andere Modelle	100 bis 240 V AC, 50/60 Hz
Leistungsaufnahme.....	13 W (Lautsprecher)
Leistungsaufnahme im ausgeschalteten Zustand.....	0,5 W oder weniger
Netzteil	MU18-D120150-C5 (12 V DC, 1,5 A)
Gewicht	
Rechter Lautsprecher	1,1 kg
Linker Lautsprecher	1,0 kg*
	* Mit Lautsprecherkabel (2,0 m)

Abmessungen

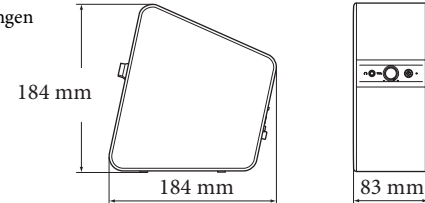

Die technischen Daten unterliegen unangekündigten Änderungen.

Bluetooth

- *Bluetooth* ist eine Technologie für drahtlose Kommunikation zwischen Geräten innerhalb eines Abstands von ca. 10 Metern im 2,4-GHz-Frequenzbereich, einem Bereich der ohne eine Lizenz verwendet werden kann.
- *Bluetooth* ist ein eingetragenes Warenzeichen von *Bluetooth SIG* und wird von Yamaha im Rahmen einer Lizenzvereinbarung verwendet.

Umgang mit Bluetooth-Kommunikation

- Der 2,4-GHz-Frequenzbereich, der von *Bluetooth*-Geräten verwendet wird, ist ein Funkwellenbereich, der von vielen Typen von Geräten gemeinsam verwendet wird. Während *Bluetooth*-Geräte eine Technologie einsetzen, die den Einfluss anderer Komponenten im gleichen Frequenzbereich minimiert, können solche Einflüsse doch die Geschwindigkeit oder Reichweite der Kommunikation beeinträchtigen und in manchen Fällen die Kommunikation unterbrechen.
- Die Geschwindigkeit der Signalübertragung und der mögliche Kommunikationsabstand unterscheiden sich je nach Abstand zwischen den Kommunikationsgeräten, dem Vorhandensein von Hindernissen, den Funkwellenbedingungen und den Gerätetypen.
- Yamaha garantiert nicht für alle drahtlosen Verbindungen zwischen diesem Gerät und mit der *Bluetooth*-Funktion kompatiblen Geräten.

Hiermit erklärt die Yamaha Music Europe GmbH, dass dieses Gerät den wesentlichen Anforderungen und anderen relevanten Vorschriften der Richtlinie 1999/5/EC entspricht.

**Yamaha Music Europe GmbH**

Siemensstr. 22-34 25462 Rellingen, Deutschland
Tel: +49-4101-303-0

Verbraucherinformation zur Sammlung und Entsorgung alter Elektrogeräte

Befindet sich dieses Symbol auf den Produkten, der Verpackung und/oder beiliegenden Unterlagen, so sollten benutzte elektrische Geräte nicht mit dem normalen Haushaltsabfall entsorgt werden.

In Übereinstimmung mit Ihren nationalen Bestimmungen und den Richtlinien 2002/96/EC, bringen Sie alte Geräte bitte zur fachgerechten Entsorgung, Wiederaufbereitung und Wiederverwendung zu den entsprechenden Sammelstellen.

Durch die fachgerechte Entsorgung der Elektrogeräte helfen Sie, wertvolle Ressourcen zu schützen und verhindern mögliche negative Auswirkungen auf die menschliche Gesundheit und die Umwelt, die andernfalls durch unsachgerechte Müllentsorgung auftreten könnten.

Für weitere Informationen zum Sammeln und Wiederaufbereiten alter Elektrogeräte, kontaktieren Sie bitte Ihre örtliche Stadt- oder Gemeindeverwaltung, Ihren Abfallentsorgungsdienst oder die Verkaufsstelle der Artikel.

[Entsorgungsinformation für Länder außerhalb der Europäischen Union]

Dieses Symbol gilt nur innerhalb der Europäischen Union. Wenn Sie solche Artikel ausrangieren möchten, kontaktieren Sie bitte Ihre örtlichen Behörden oder Ihren Händler und fragen Sie nach der sachgerechten Entsorgungsmethode.

OBSERVERA: LÄS DETTA INNAN ENHETEN TAS I BRUK.

Läs noga denna bruksanvisning för att tillförsäkra bästa möjliga prestanda. Förvara bruksanvisningen nära till hands för framtida referens.

- 1 Installera detta ljudsystem på en väl ventilerad, sval, torr och ren plats, skyddad mot direkt solljus, värmekällor, vibration, damm, fukt och/eller kyla. För korrekt ventilation, underskrid inte följande minimiavstånd.
Ovansida: 5 cm
Baksida: 15 cm
Sidor: 5 cm
- 2 Placera enheten på avstånd från andra elektriska apparater, motorer och transformatorer för att undvika brummande stör ljud.
- 3 Utsätt inte enheten för plötsliga temperaturväxlingar från kallt till varmt och placera den inte heller i en miljö med hög luftfuktighet (t.ex. i ett rum med en luftfuktare i) för att undvika kondensation på insidan av enheten, vilket kan orsaka elektriska stötar, brand, skada på enheten och/eller kroppsskada.
- 4 Undvik att installera enheten på en plats där det finns risk för att främmande föremål faller ner på enheten och/eller där den kan utsättas för droppande eller skvättande vätska. Placera INTE något av följande ovanpå enheten:
 - Andra komponenter, eftersom de kan orsaka skada och/eller missfärgning på enhetens ytterhölje.
 - Brinnande föremål (t.ex. levande ljus), eftersom de kan orsaka brand, skada på enheten och/eller kroppsskada.
 - Vätskefyllda behållare, eftersom de kan välta och innehållet orsaka livsfarliga elektriska stötar och/eller skada på enheten.
- 5 Täck inte över enheten med tidningspapper, dukar, gardiner e.dyl., så att värmeavledningen blockeras. Om temperaturen inuti enheten blir för hög kan det orsaka brand, skada på enheten och/eller kroppsskada.
- 6 Använd inte enheten uppochnervänd. Den kan då överhettas, så att den troligtvis skadas.
- 7 Utsätt inte omkopplare, knappar och/eller kablar för hårdhänt hantering.
- 8 Håll i själva nätadaptern, när nätadaptern ska kopplas loss från nätuttaget. Dra aldrig i kabeln.
- 9 Rengör inte enheten med hjälp av kemiska lösningsmedel, eftersom det kan skada ytbehandlingen. Använd en ren, torr trasa.
- 10 Endast den spänning som står angiven på enheten får användas. Anslutning till en strömkälla med högre spänning än den som anges är farligt och kan orsaka brand, skada på enheten och/eller kroppsskada. Yamaha påtar sig inget ansvar för skada orsakad av att enheten används med en annan spänning än den som anges.

- 11 Försök inte själv modifiera eller laga enheten. Kontakta en kvalificerad Yamaha-reparatör vid behov av reparation. Höljet bör aldrig öppnas av någon anledning.
- 12 När du inte planerar att använda enheten på en tid (till exempel när du åker på semester), ta ur nätsladden ur vägguttaget.
- 13 Läs igenom avsnittet "FELSÖKNING" för att kontrollera att inget vanligt manövreringsfel föreligger, innan slutsatsen att det är något fel på enheten dras.
- 14 Lossa alla nätkontakter från vägguttagen innan denna enhet flyttas.
- 15 Använd endast den nätadapter som levereras med enheten. Användning av en annan nätadapter än den medföljande kan orsaka brand eller skada på enheten.
- 16 Installera denna enhet nära vägguttaget och där du lätt kommer åt nätsladden.
- 17 Koppla loss produkten från nätuttaget för att skydda den vid åskväder och när den inte ska användas under en längre tid. Produkten skyddas då från skador på grund av blixtnerslag eller överspänning i elnätet.
- 18 Säker placering eller installation är ägarens ansvar. Yamaha åtar sig inget ansvar för olyckshändelser som orsakats av felaktig placering eller installation av högtalare.

VARNING

UTSÄTT INTE ENHETEN FÖR REGN ELLER FUKT DÅ DETTA SKAPAR RISK FÖR BRAND ELLER ELSTÖTAR.

Även om ingen iPhone eller iPod är ansluten till enheten är denna inte bortkopplad från nätspänningen så länge den är ansluten till vägguttaget. Enheten är konstruerad för att förbruka en mycket liten mängd ström i detta tillstånd.

Den här enheten är inte bortkopplad från nätströmmen så länge den är inkopplad i vägguttaget, även om själva enheten är avstängd. Enheten är konstruerad för att förbruka en mycket liten mängd ström i detta tillstånd.

Använd inte denna enhet inom 22 cm från personer som har pacemaker eller defibrillator inopererad.

Radiovågor kan påverka elektromedicinsk utrustning.
Använd inte denna enhet nära medicinsk utrustning eller innanför sjukvårdsanläggningar.

Försiktighet

Läs bruksanvisningen noga innan du använder produkten:

- Produkten får endast användas tillsammans med den medföljande nätadaptern. Yamaha kan inte hållas ansvariga för skador som orsakats av att man använt en annan nätadapter.
- Utsätt inte knappar eller vred för överdriven kraft, man får inte heller placera tunga föremål på produkten.
- Undvik ljudsignaler från testskivor, elektriska musikinstrument eller väldigt höga, förvrängda ljudsignaler. Detta kan orsaka skador på högtalarna.
- Högtalarna kan orsaka förvrängd bild på datorskärmar eller tv-apparater. Om detta inträffar, flytta bort högtalarna från skärmen.
- Håll högtalarna borta från magnetisk lagringsmedia, som t.ex. datadisketter och kassetband. I annat fall kan informationen på datamediet förstöras.
- Om ett problem uppstår ska nätadaptern genast tas ut från vägguttaget.

Innehåll

Reglage och funktioner	1
AUTO STANDBY	3
Anslutningar	4
Anslutning via Bluetooth för musikuppspelning	5
Felsökning	8
Statusindikering (LED)	11
Specifikationer	11

Medföljande tillbehör

Kontrollera att alla tillbehör finns med i leveransen innan produkten installeras och ansluts.

- Nätadapter × 1
- Kabel med 3,5 mm stereokontakt (2,0 m) × 1

Reglage och funktioner

① Hörlurskontakt (3,5 mm stereominijack)

För inkoppling av hörlurar.



Det kommer inget ljud från högtalarna när man ansluter hörlurar.

Anmärkningar

För att skydda hörseln bör volymen skruvas ner innan hörlurar används.

- Använd inte hörlurar på hög volym under en längre tid. Hörseln kan ta skada.
- Se till att volymen på ljudenheter är nedskruvad innan hörlurar ansluts. Ett plötsligt högt ljud kan skada hörseln.

② VOL (volym)

Reglerar volymen i både högtalare och hörlurar.

Volymen blir högre om **VOL** (volym) vrids åt höger och blir lägre och den vrids åt vänster.

Loudness-kontroll

Loudness-kontrollen för högtalarna ger möjlighet att erhålla djupt basljud även vid låg volym.

Denna funktion ställer automatiskt in bästa ljud baserat på ljudkällans utgångsnivå.

Utgångsnivån justeras enligt följande:

- 1 Starta högtalarna när den externa enheten anslutits och vrid därefter volymreglaget **VOL** till läge klockan 2 (se bilden nedan).

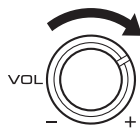

- 2 Ställ in ljudvolymen på den externa enheten till högsta ljudnivå, utan att det skapar distorsion. För mer information om externa enheter, se deras respektive manualer.
- 3 Vrid volymreglaget **VOL** på högtalarna för att ställa in volymen på önskad nivå.

Frontpanel

R högtalare (Höger)
(På höger sida när du står framför högtalarna.)

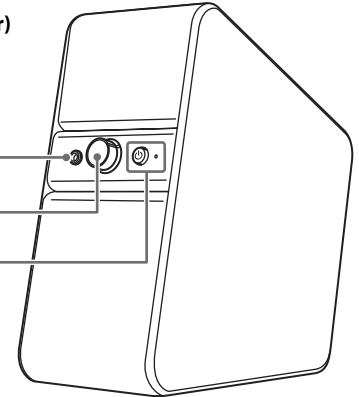

L högtalare (Vänster)
(På vänster sida när du står framför högtalarna.)

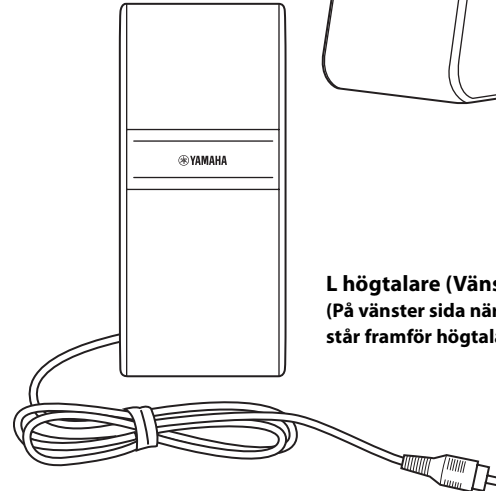

Knappen  (power) från sidan...

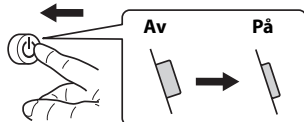

Bakre panel

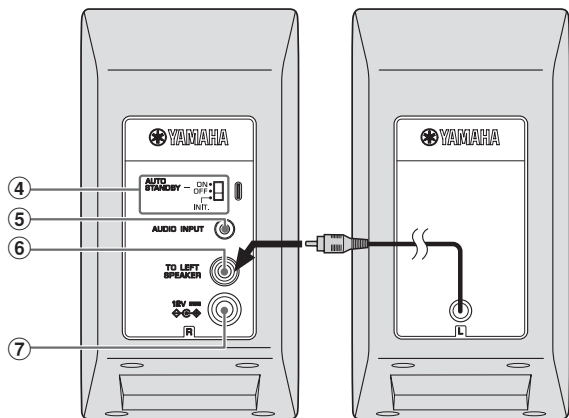

R högtalare (höger)

L högtalare (vänster)



③ (power)/indikering (LED)

När du trycker på  (power) startas enheten och indikeringen tänds.

Anmärkning

Även om högtalarna är avstängda eller är i standby-läget förbrukar de lite ström.

④ AUTO STANDBY-omkopplare

- **ON:** Aktiverar automatiskt viloläge (auto-standby) (**ON** i normalinställning,  sida 3).
- **OFF:** Inaktiverar automatiskt viloläge (auto-standby) ( sida 3).
- **INIT.:** Initierar sammankoppling via *Bluetooth* ( sida 7).

⑤ AUDIO INPUT (ljudingång)

För inkoppling av externa enheter, så som bärbara spelare, dator, TV, etc. med hjälp av den medföljande kabeln med 3,5 mm stereokontakt.

Spela upp ljudfiler från flera källor

När man spelar upp musik via *Bluetooth* kommer ljudet att mixas och spelas upp via högtalare eller hörlurar om man spelar musik via ljudingången **AUDIO INPUT**. Genom att använda mixningsfunktionen kan man t.ex. lyssna på nyheterna från en TV samtidigt som man spelar musik från en bärbar ljudkälla.

⑥ TO LEFT SPEAKER

Ansluts med kabel från **L** högtalare (vänster) via denna anslutning.

⑦ 12V (DC 12V)

Se till att du använder den medföljande nätadaptern.

AUTO STANDBY

Högtalarna har en funktion som automatiskt aktiverar standbyläge (strömsparläge) om ingen ljudsignal tas emot från en ansluten enhet eller när den anslutna enheten spelar på låg volym under en viss tid (cirka 30 minuter). I standbyläget släcks indikeringen.

Aktiverar automatiskt viloläge (auto-standby)

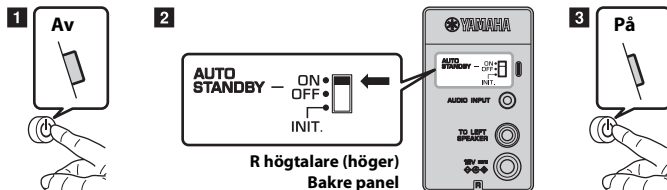

- 1 Tryck på (power) för att stänga av enheten (Power off).
- 2 Ställ in **AUTO STANDBY**-omkopplaren i läge **ON**.
- 3 Tryck på (power) för att starta enheten.

Anmärkningar

- Läget Auto-standby aktiveras när enheten är igång.
- Tiden innan högtalarna övergår till standbyläget kan variera beroende på situationen.

Automatisk start



Spela en ansluten enhet i viloläge...
Om en ljudsignal tas emot när högtalarna är i standbyläge kommer högtalarna att starta och spela upp ljudet (Automatisk start).

Anmärkningar

- Om ljudnivån från en ansluten enhet har för låg kan det hända att högtalarna inte startar. I detta fall måste volymen ökas på den anslutna enheten.
- Om en apparat som sänder ut elektromagnetisk strålning, som t.ex. en mobiltelefon, används i närheten av högtalarna kan dessa eventuellt starta automatiskt, alternativt inte gå över i viloläge, detta beror på signalstörningen som uppstår när man ringer eller svarar på ett telefonsamtal.

Inaktivering av automatiskt viloläge

Om högtalarna övergår till viloläge medan man använder dem, bör man utföra något av följande steg, **A** eller **B**.

A Justera volymen.

- 1 Höj volymen något på den anslutna enheten.
 - 2 Vrid på **VOL**-ratten (volym) på den här enheten och justera till önskad ljudnivå.
- ### B Ställ in **AUTO STANDBY**-omkopplaren i läge **OFF**.

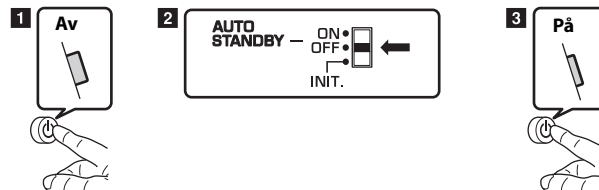

- 1 Tryck på (power) för att stänga av enheten.
- 2 Ställ in **AUTO STANDBY**-omkopplaren på baksidan på **OFF**.
- 3 Tryck på (power) för att starta enheten.

Anmärkningar

- Standardinställningen för **AUTO STANDBY**-omkopplare är **ON**.
- Om enheten inte ska användas under en längre tid trycker man på (power) för att stänga av.
- För att återaktivera automatiskt standbyläge ställer man **AUTO STANDBY**-omkopplaren på baksidan i läge **ON**.

Anslutningar

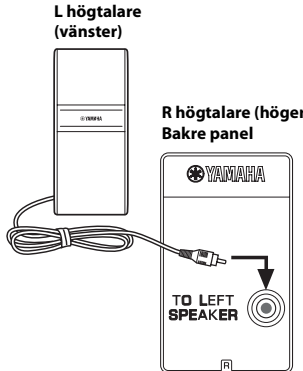

L högtalare (vänster)

R högtalare (höger) Bakre panel

TO LEFT SPEAKER

1 Anslut kabeln från baksidan på **L** högtalare (vänster) till uttaget **TO LEFT SPEAKER** på baksidan av **R** högtalaren (höger).

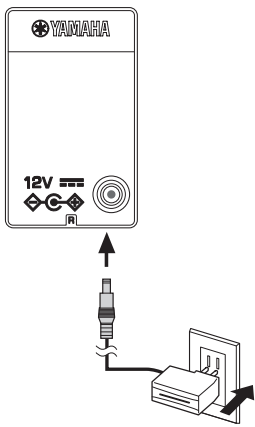

R högtalare (höger) Bakre panel

12V

2 Anslut den medföljande AC-adaptorn till **12 V** (DC 12 V) och anslut därefter adaptorns kontakt till vägguttaget.

Ansluta extern enhet via medföljande kabel.

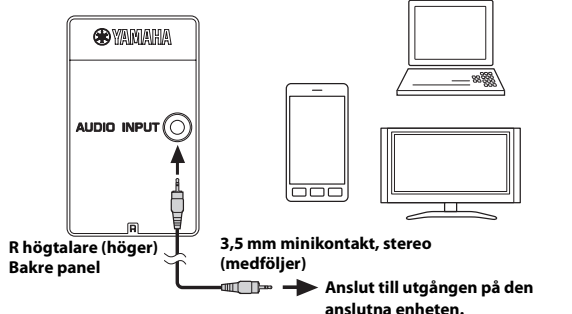

R högtalare (höger) Bakre panel

3,5 mm minikontakt, stereo (medföljer)

Anslut till utgången på den anslutna enheten.

Anslut den medföljande kabeln (med 3,5 mm stereokontakt) mellan ingången **AUDIO INPUT** och den externa enheten (TV, dator, etc.), så som bilden visar. För mer information, läs i den externa enhetens bruksanvisning.

Anslutning via Bluetooth.



Läs i "Anslutning via Bluetooth för musikuppspelning" (sida 5).

Anslutning via Bluetooth för musikuppspelning

Dessa högtalare ger dig möjlighet att spela musik via trådlös *Bluetooth*-anslutning (som t.ex. via en mobiltelefon, dator, bärbar musikspelare, etc.), genom att upprätta en registrering mellan enheterna via *Bluetooth*-anslutning.

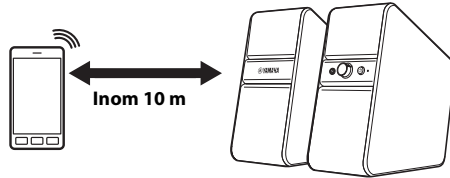

Anmärkningar

- Ska installeras på en stabil plats.
- Får inte placeras på ytor av stål eller annan metall.
- Får ej täckas över med tyg, etc.
- Installera enheten i samma rum som den utrustning finns där ljudsignalen ska komma från (enhet med *Bluetooth* A2DP kompatibel profil för musikspelare, mobiltelefon, etc.), det får inte finnas hinder i vägen och avståndet får vara max 10 m.
- Se till att det inte finns hinder mellan högtalarna och *Bluetooth*-enheten.

Registrering (pairing)

Sammankoppling (registrering) måste utföras första gången man använder *Bluetooth*-anslutning eller om sammankopplingen har raderats. Sammankoppling kan utföras **inom ungefär 5 minuter** efter att enheten startats.

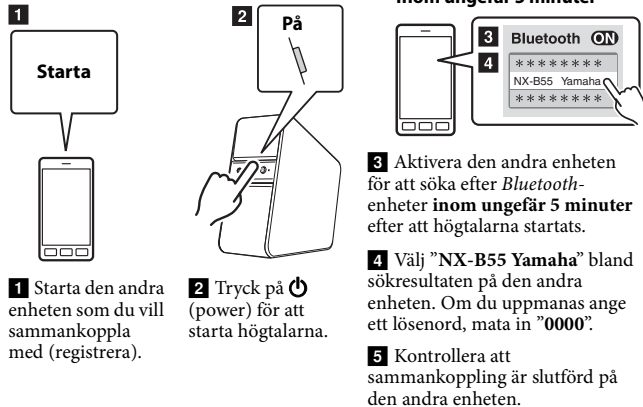

🔍 Vad är registrering (pairing)?

Registrering innebär att man kopplar samman en enhet (härefter kallat för "annan enhet") via *Bluetooth*-anslutning. Följ stegen till vänster för att utföra en registrering.

Anmärkningar

- Kontrollera att registreringen slutförts på den andra enheten. Om registreringen misslyckas börjar man om från steg **2**. För mer information, läs den andra enhetens bruksanvisning.
- Om strömförsörjningen till enheten bryts under registreringen kan det eventuellt skada registreringsdata. Om detta skulle inträffa ska man utföra stegen i "Nedkoppling av all registreringsdata" och därefter utföra registrering igen (se sida 7).
- Denna enhet kan registreras med upp till åtta andra enheter. Efter lyckad registrering med en nionde enhet och registreringsdata har lagrats kommer registreringsdata för den enhet som registrerats först att tas bort (kopplas ner).

Uppspelning via *Bluetooth*-anslutning

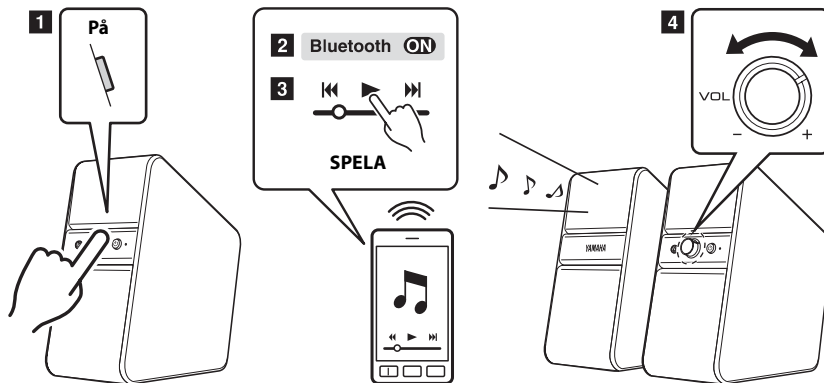

- 1 Tryck på **P** (power) för att starta enheten.
- 2 Använd menyerna på den andra registrerade enheten för att skapa *Bluetooth*-anslutning. Statusindikatorn lyser blått när *Bluetooth*-anslutning upprättats.
- 3 Starta uppspelning från den andra enheten.
- 4 Ställ in volymen på den här enheten med **VOL** (volym).



Vissa enheter kan anslutas automatiskt under registrering. I sådant fall kan man hoppa över steg **1** och **2**.

Frånkoppling av *Bluetooth*

Bluetooth-anslutningen kopplas ner genom att man utför stegen **A** eller **B**.

- A** Tryck på **P** (power) för att stänga av enheten.
- B** Stäng av *Bluetooth* på den andra enheten.

Automatisk anslutning

Denna enhet och andra enheter ansluts automatiskt om enheten är den senast anslutna och den är redo att ansluta.

Anmärkningar



- Eventuellt är automatisk anslutning inte tillgängligt, beroende på den andra enheten.
- Om automatisk anslutning inte fungerar använder man menyerna på den andra enheten för att skapa *Bluetooth*-anslutning.

Växla till en annan Bluetooth-enhet

Endast en annan enhet åt gången kan anslutas till högtalarna. Om man vill växla till en annan enhet än den som just nu är ansluten, ska man utföra följande steg.

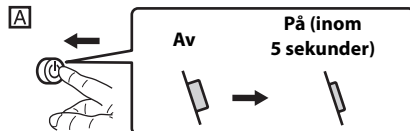
1 Utför något av stegen **A** eller **B** här nedan.



Tryck en gång på  (power) för att stänga av enheten. Tryck därefter på  (power) för att starta enheten igen, inom fem sekunder.

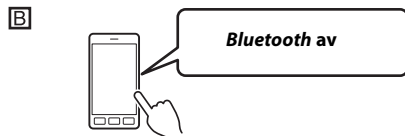

Gå över till den andra enheten som Bluetooth-anslutning har skapats med för att koppla ner Bluetooth-anslutningen.

2 Använd menyerna på den andra enhet du vill skapa Bluetooth-anslutning med.



Om det är första gången den andra enheten registreras med högtalarna måste registreringen utföras inom fem minuter.

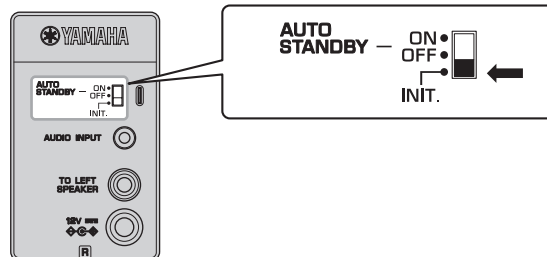

Om det gått mer än fem minuter efter att högtalarna startades om, så kan högtalarna automatiskt ha kopplat upp mot den senast anslutna enheten, via Automatisk anslutning. Om så är fallet, börjar du om från steg **1**.

Nedkoppling av registreringsdata







- 1** Tryck på  (power) för att stänga av enheten.
- 2** Ställ in **AUTO STANDBY**-omkopplaren på baksidan på **INIT.**
- 3** Tryck på  (power) för att starta enheten, vänta i ungefär tre sekunder. All registreringsdata i högtalarna kommer att raderas.
- 4** Tryck på  (power) för att stänga av enheten.
- 5** Ställ in **AUTO STANDBY**-omkopplaren på baksidan till föregående läge (**ON** som standardinställning).

Felsökning

Se tabellen nedan om enheten inte fungerar korrekt. Om du råkar ut för ett problem som inte anges i nedanstående lista eller om anvisningarna inte hjälper, stäng av enheten, dra ut el-kabeln och kontakta en auktoriserad Yamaha-återförsäljare eller serviceverkstad.

■ Allmänt



Symptom	Orsaker	Åtgärder
Enheten startar inte.	Nätadaptern är frånkopplad från vägguttaget eller 12 V  - uttaget (DC 12 V).	Anslut nätadaptern till vägguttaget eller 12 V  - uttaget (DC 12 V) korrekt.
	 (power) har inte tryckts in.	Tryck på  (power). (Indikeringen tänds.)
Inget ljud hörs från någon högtalare eller ljudvolymen är för låg.	Denna och andra enheter är inte korrekt anslutna.	Anslut denna och andra enheter på rätt sätt.
	Anslutningarna är felaktiga. (Eller så är alla anslutningar inte inkopplade.)	Kontrollera att alla anslutningar är rätt utförda. Eller koppla upp högtalarna mot <i>Bluetooth</i> -enheten igen.
	Enhetens volym är inställd på för låg nivå.	Vrid VOL (volym) åt höger för att öka volymen.
	Ljudvolymen från den anslutna enheten är för låg.	Höj volymen på den anslutna enheten.
	Hörlurar är inkopplade. (Inget ljud kommer att höras ur högtalarna när hörlurarna är inkopplade.)	Koppla ur hörlurarna från enheten.
AUTO STANDBY -omkopplaren på baksidan är inställd på INIT..	Ställ in AUTO STANDBY -omkopplaren på baksidan på ON eller OFF , igen. (ON är standardinställning.  sida 3.)	
Ljudet är förvrängt.	Ljudet är för högt.	Sänk volymen på den anslutna enheten.
Det hörs störande ljud.	Anslutningarna är felaktiga. (Eller så är alla anslutningar inte inkopplade.)	Kontrollera att alla anslutningar är rätt utförda.
	Dålig anslutning på utgångsanslutningen.	Kontrollera att kontakt eller kabel för stereoanslutningen inte är smutsig. Rengör dem vid behov.
	Externt ljud tas upp.	Se till att enheter som utstrålar elektromagnetiska vågor, som exempelvis en mobiltelefon, trådlös enhet, mikrovågsugn eller dimmer inte befinner sig i närheten av enheten.
	Ljud från strömförsörjningen hörs.	Anslut nätadaptern utan skarvsladd till vägguttaget, eller byt vägguttag.

Felsökning

Symptom	Orsaker	Åtgärder
Ljudet dämpas (mute) automatiskt.	Automatiskt standbyläge är aktiverat.	Höj volymen på den anslutna enheten eller tryck två gånger på  (power) på högtalarna. Se ”Inaktivering av automatiskt viloläge” (☞ sida 3).
Automatiskt standbyläge fungerar inte.	AUTO STANDBY -omkopplaren är inställd på OFF .	Ställ in AUTO STANDBY -omkopplaren i läge ON .
	Tar upp yttre ljud.	Byt plats på högtalarna om det finns mobiltelefoner, radioapparater, mikrofvågsugn, växelriktare, etc., i närheten.
Automatisk start fungerar inte.	Den andra enhetens ljudvolym är låg.	Höj volymen på den andra enheten.
	Uppspelad ljudsignal är för kort.	Enheten startar inte om den mottagna ljudsignalen är för kort, som t.ex. ett klick.
Det kommer ljud från TV:n även om enheten och TV:n är anslutna med en ljudkabel.	TV:n är inte kompatibel.	Ändra inställning på TV:n.

■ Bluetooth

Symptom	Orsaker	Åtgärder
Dessa enheter kan inte registreras eller ansluta till den andra enheten.	Det går att ansluta högtalarna till andra enheter inom fem minuter från att enheten startats eller avbryta <i>Bluetooth</i> -anslutning med en annan enhet.	Se ”Registrering (pairing)” (☞ sida 5).
	Den andra enheten stödjer inte A2DP.	Utför registrering med en enhet som stödjer A2DP.
	En <i>Bluetooth</i> -adapter, eller liknande, som du vill registrera med den här enheten har ett annat lösenord än ”0000”.	Använd en <i>Bluetooth</i> -enhet som har lösenord ”0000”.
	Det är för långt avstånd mellan högtalarna och <i>Bluetooth</i> -enheten.	Flytta enheten så att avståndet till den andra enheten blir mindre än 10 meter.
	Det finns en apparat (mikrofvågsugn, trådlöst LAN, etc.) i närheten som sänder ut signaler via frekvensbandet 2,4 GHz.	Installera inte högtalarna i närheten av dessa apparater.
	<i>Bluetooth</i> -anslutning har redan skapats med en annan enhet.	Stäng av <i>Bluetooth</i> -anslutningen med den andra enheten.

Symptom	Orsaker	Åtgärder
	iPhone/iPad/iPod touch lagrar nyligen registrerade enheter i ett minne, för att på så sätt kunna ansluta med enheten vid senare tillfälle. Om NX-B55 initieras kommer iPhone/iPad/iPod touch känna igen högtalaren som en ny enhet.	Radera äldre registreringar av NX-B55 på iPhone/iPad/iPod touch, upprepa därefter registreringen med NX-B55 ("Registrering (pairing)"  sida 5).
Det hörs inget ljud eller ljudet avbryts under uppspelning.	Den andra enheten är inte ansluten till högtalarna via <i>Bluetooth</i> .	Upprätta en <i>Bluetooth</i> -anslutning. Se "Uppspelning via <i>Bluetooth</i> -anslutning" ( sida 6).
	Det är för långt avstånd mellan högtalarna och <i>Bluetooth</i> -enheten.	Flytta enheten så att avståndet till den andra enheten blir mindre än 10 meter.
	Det finns en apparat (mikrovågsugn, trådlöst LAN, etc.) i närheten som sänder ut signaler via frekvensbandet 2,4 GHz.	Installera inte högtalarna i närheten av dessa apparater.
	Den andra enhetens <i>Bluetooth</i> är inte aktiverad.	Kontrollera att den andra enhetens <i>Bluetooth</i> -funktion är rätt inställd.
	Högtalarna är inte registrerade på den andra enhetens <i>Bluetooth</i> -lista.	Utför registreringen igen.
	Den andra enheten är inte inställd för att skicka <i>Bluetooth</i> -ljuds signaler till högtalarna.	Kontrollera att den andra enhetens <i>Bluetooth</i> -funktion är rätt inställd.
	Den andra enhetens registreringsinställningar är inte inställda för högtalarna.	Ställ in den andra enheten för att registrera med högtalarna.
	Den andra enhetens volym är inställd på för låg nivå.	Höj volymen på den andra enheten.

* Om **VOL** (volym) står kvar på max efter det att  (power) stängs av kan det höras ett svagt ljud från hörlurarna.

* iPad, iPhone och iPod touch är varumärken som tillhör Apple Inc. och är registrerade i USA och andra länder.

Statusindikering (LED)

Indikator (LED)	Power (effekt)	Bluetooth	Automatisk anslutning
av	Avstängning/ Standby	-	-
Grön (indikeringen tänds)	Start	ej ansluten	på
Grön (blinkar under flera sekunder, lyser därefter konstant)			av*1
Blå (tänds)		ansluten	-
Grön Blå Grön ... (växlar snabbt)*2		-	-

*1: Om man utför stegen i "Växla till en annan Bluetooth-enhet" (☞ sida 7), blinkar indikatorn grön under flera sekunder och om automatisk anslutning är avstängd blinkar den ungefär fem minuter.

*2: När man kopplar ner (tar bort) all registreringsdata enligt stegen i "Nedkoppling av registreringsdata" (☞ sida 7).

Specifikationer

Bluetooth-version.....	Ver. 2.1+EDR
Profil som stöds.....	A2DP
Ljud-codec som stöds.....	SBC, AAC
RF-uteffekt	Bluetooth Class 2
Maximalt kommunikationsavstånd	10 m utan störning
Ingångskontakt.....	ø 3,5 mm stereokontakt × 1
Hörlurskontakt.....	ø 3,5 mm stereokontakt × 1
Spänning/frekvens	
Modeller i USA och Kanada	AC 120 V, 60 Hz
Övriga modeller	AC 100 till 240 V, 50/60 Hz
Effektförbrukning	13 W (högtalare)
Effektförbrukning när enheten är avstängd	0,5 W eller lägre
Nätadapter	MU18-D120150-C5 (DC 12 V, 1,5 A)
Vikt	
Höger högtalare	1,1 kg
Vänster högtalare.....	1,0 kg*
* Inklusive högtalarkabel (2,0 m)	

Mått

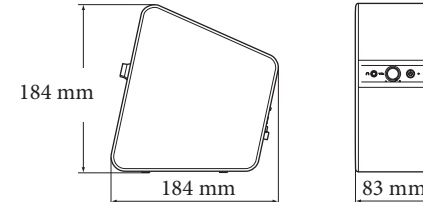

Specifikationerna kan komma att ändras utan föregående meddelande.

Bluetooth

- *Bluetooth* är en teknik för trådlös kommunikation mellan apparaten inom ett område på runt 10 meter och använder sig av frekvensbandet 2,4 GHz, ett band som kan användas utan licens.
- *Bluetooth* är ett registrerat varumärke tillhörande *Bluetooth SIG* och används av Yamaha i enlighet med en licensöverenskommelse.

Att handskas med *Bluetooth*-kommunikationer

- 2,4 GHz bandet som används av *Bluetooth*-kompatibla apparater är ett radioband som delas av många typer av utrustning. Även om det är så att *Bluetooth*-kompatibla apparater använder en teknik som minimerar inverkan från andra komponenter som använder samma radioband, så kan sådan inverkan sänka hastigheten eller minska kommunikationsavståndet och i vissa fall avbryta kommunikationen.
- Hastigheten på signalöverföringen och det avstånd på vilket kommunikation är möjlig, skiljer sig beroende på avståndet mellan kommunicerande apparater, förekomsten av hinder, radiovägsförhållanden och typen av utrustning.
- Yamaha garanterar inte alla trådlösa anslutningar mellan högtalaren och *Bluetooth*-kompatibla enheter.

Yamaha Music Europe GmbH intygar härmed att detta system överensstämmer med de nödvändiga kraven och andra relevanta föreskrifter i direktivet 1999/5/EC.



Yamaha Music Europe GmbH

Siemensstr. 22-34 25462 Rellingen, Tyskland
Tel: +49-4101-303-0

Användarinformation, beträffande insamling och dumpning av gammal utrustning



Denna symbol, som finns på produkterna, emballaget och/eller bifogade dokument talar om att de använda elektriska och elektroniska produkterna inte ska blandas med allmänt hushållsavfall.

För rätt handhavande, återställande och återvinning av gamla produkter, vänligen medtag dessa till lämpliga samlingsplatser, i enlighet med din nationella lagstiftning och direktiven 2002/96/EC.

Genom att slänga dessa produkter på rätt sätt, kommer du att hjälpa till att rädda värdefulla resurser och förhindra möjliga negativa effekter på mänsklig hälsa och miljö, vilka i annat fall skulle kunna uppstå, p.g.a. felaktig sophantering.

För mer information om insamling och återvinning av gamla produkter, vänligen kontakta din lokala kommun, ditt sophanteringsföretag eller inköpsstället för dina varor.

[Information om sophantering i andra länder utanför EU]

Denna symbol gäller endast inom EU. Om du vill slänga dessa föremål, vänligen kontakta dina lokala myndigheter eller försäljare och fråga efter det korrekta sättet att slänga dem.

ATTENZIONE: PRIMA DI USARE QUEST'UNITÀ, LEGGERE LA SEZIONE SEGUENTE.

Per assicurarsi le migliori prestazioni di quest'unità, leggerne con attenzione il manuale. Tenere quest'ultimo in un luogo sicuro per poterlo consultare di nuovo.

- 1 Installare questo sistema audio in un luogo ben ventilato, fresco, asciutto e pulito, lontano dalla luce diretta del sole, da fonti di calore, vibrazioni, polveri, umidità e/o freddo. Per una ventilazione appropriata, lasciare i seguenti spazi minimi.
Sopra: 5 cm
Retro: 5 cm
Ai lati: 5 cm
- 2 Installare quest'unità lontano da elettrodomestici, motori e trasformatori in modo che non si producano rumori.
- 3 Non esporre quest'unità a improvvise variazioni di temperatura e non esporla ad elevati tassi di umidità (ad esempio in una stanza con un umidificatore) per evitare che in essa si formi condensa, la quale potrebbe causare folgorazioni, incendi, danni e/o infortuni.
- 4 Evitare di installare quest'unità dove degli oggetti possano cadervi o dove in essa possano entrare dei liquidi. **NON** mettere su quest'unità:
 - Altri componenti, dato che essi possono causare danni e scoloriture sulla superficie di quest'unità.
 - Oggetti in fiamme (ad esempio candele), dato che possono causare incendi, danni a quest'unità e infortuni.
 - Contenitori contenenti liquidi, dato che possono cadere ed il liquido può causare folgorazioni all'utente o danni a quest'unità.
- 5 Non coprire quest'unità con un giornale, un panno, una tenda, ecc. in modo da non impedire la dispersione del calore. Se la temperatura in essa dovesse salire, può causare incendi, danni a quest'unità ed infortuni.
- 6 Non usare quest'unità invertita. Essa potrebbe altrimenti surriscaldarsi e danneggiarsi.
- 7 Non usare forza nell'usare interruttori, manopole e/o cavi.
- 8 Per scollegare un adattatore di corrente alternata da una presa a muro, fare prese sull'adattatore di corrente alternata e non sul cavo.
- 9 Non pulire quest'unità con solventi chimici; essi possono danneggiarne le finiture. Usare solo un panno soffice e pulito.
- 10 Usare per quest'unità solo corrente del voltaggio specificato. L'uso con voltaggi superiori è pericoloso e si possono causare incendi, danni a quest'unità e infortuni. Yamaha non può venire considerata responsabile di danni dovuti all'uso di corrente elettrica di voltaggio diverso da quello prescritto.

- 11 Non tentare di modificare o riparare quest'unità. Per qualsiasi intervento, entrare in contatto con personale autorizzato Yamaha. Il cabinet non deve venire aperto per alcuna ragione.
- 12 Se si prevede di non dover usare quest'unità per qualche tempo, (ad esempio prima di andare in vacanza), scollegare il cavo di alimentazione dalla presa di corrente alternata.
- 13 Prima di concludere che quest'unità è guasta, leggere sempre la sezione "DIAGNOSTICA", che riguarda comuni errori di uso della stessa.
- 14 Prima di spostare l'unità, scollegare tutte le spine di corrente alternata dalla presa a muro.
- 15 Non mancare di usare solo l'adattatore di corrente alternata in dotazione a quest'unità. Usando un adattatore di corrente alternata diverso si possono causare incendi e guasti.
- 16 Installare quest'unità vicino alla presa a muro e dove il cavo di alimentazione possa venire facilmente staccato.
- 17 Per proteggere quest'unità da guasti durante un temporale o quando non viene usata per qualche tempo, scollegarne la spina di alimentazione dalla presa. Questo previene danni al prodotto dovuti a fulmini e ad aumenti della tensione di rete.
- 18 L'utente si deve assicurare che l'unità sia bene installata. Yamaha non è responsabile per incidenti causati da problemi di installazione dei diffusori.

AVVERTENZA

PER RIDURRE IL RISCHIO DI INCENDI E FOLGORAZIONI, NON ESPORRE QUEST'UNITÀ A PIOGGIA O UMIDITÀ.

Anche se l'iPhone o l'iPod non sono collegati, quest'unità non viene scollegata dalla fonte di alimentazione CA fintanto che rimane collegata alla presa a muro. In questa condizione, quest'unità consuma una quantità molto piccola di energia.

La presente non è scollegata dall'alimentazione CA se connessa alla presa a parete, anche nel caso in cui essa sia spenta. In tale situazione, è progettata per consumare una quantità veramente esigua di corrente.

Non utilizzare questa unità entro 22 cm da persone con un pacemaker cardiaco o un defibrillatore impiantato.

Le onde radio potrebbero interferire con gli apparecchi elettromedicali. Non utilizzare l'unità vicino ad apparecchi medici o all'interno di strutture mediche.

Precauzioni

Leggere attentamente le seguenti istruzioni operative prima dell'uso:

- Utilizzare esclusivamente l'alimentatore CA specifico per questa unità. Yamaha declina ogni responsabilità in caso di danni causati dall'utilizzo di altri alimentatori.
- Non applicare forza o pressione sulle manopole di controllo di questa unità e non posizionare oggetti pesanti sul cabinet.
- Evitare l'utilizzo di segnali in ingresso estremamente forti o distorti oppure provenienti da dischi di prova o strumenti musicali elettrici perché potrebbero causare problemi di funzionamento ai diffusori.
- Questa unità potrebbe causare distorsioni alle immagini se posizionata vicino a un monitor o a un televisore. In tal caso, allontanare l'unità dal monitor o dal televisore.
- Tenere lontana questa unità da supporti magnetici quali floppy disk e nastri. In caso contrario, i dati contenuti sui supporti potrebbero danneggiarsi.
- In caso di problemi, rimuovere immediatamente l'alimentatore CA dalla presa a muro.

Indice

Comandi e funzioni	1
AUTO STANDBY	3
Collegamenti	4
Connessione Bluetooth per la riproduzione musicale	5
Diagnostica	8
Indicatore di stato (LED)	11
Caratteristiche tecniche	11

Accessori in dotazione

Prima di effettuare l'installazione e i collegamenti, assicurarsi di aver ricevuto i componenti indicati di seguito.

- Alimentatore CA × 1
- Cavo mini presa stereo da 3,5 mm (2,0 m) × 1

Comandi e funzioni

① Connettore per cuffie (mini spinotto stereo da 3,5 mm)

Utilizzare per il collegamento di cuffie.



Quando sono collegate delle cuffie, i diffusori non emettono alcun suono.

Note

Per proteggere l'udito, assicurarsi che il volume sia basso prima di iniziare a utilizzare le cuffie.

- Non utilizzare cuffie tenendo il volume elevato per lungo tempo. Diversamente, potrebbero verificarsi danni all'udito.
- Accertarsi che il volume dei dispositivi audio sia impostato sul livello minimo prima di collegare le cuffie. Un suono improvviso eccessivamente forte potrebbe causare danni all'udito.

② Comando VOL (volume)

Consente di controllare il volume sia dei diffusori che delle cuffie.

Il volume aumenta ruotando il comando **VOL** (volume) verso destra e diminuisce ruotando il comando verso sinistra.

Controllo della sonorità

La funzione di Controllo della sonorità dei diffusori consente di riprodurre audio con toni bassi ricchi e precisi anche a livelli di volume ridotti.

La funzione corregge automaticamente l'audio a seconda del livello di uscita per permettere di udire i suoni in modo ottimale.

Regolare il livello dell'audio emesso nel modo seguente;

- 1 Dopo aver collegato un dispositivo esterno a questa unità, accendere l'unità e ruotare il comando **VOL** (volume) impostandolo nella posizione "a ore 2" (illustrazione sottostante).

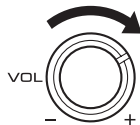

- 2 Regolare il volume del dispositivo esterno sul livello più elevato possibile senza che si verifichino distorsioni. Per informazioni sui dispositivi esterni, consultare i relativi manuali di istruzioni.
- 3 Ruotare il comando **VOL** (volume) di questa unità per regolare il volume sul livello desiderato.

Pannello anteriore

Diffusore R (destro)

(Sul lato destro posizionandosi di fronte alla parte anteriore dei diffusori.)

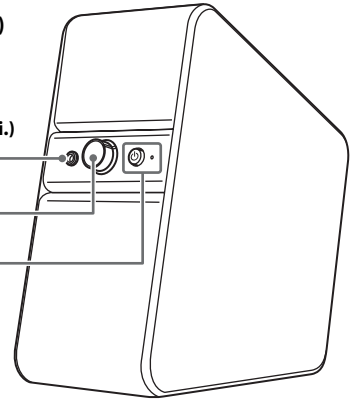

Diffusore L (sinistro)

(Sul lato sinistro posizionandosi di fronte alla parte anteriore dei diffusori.)

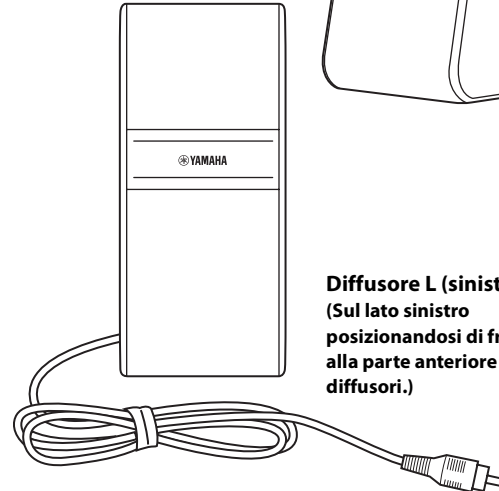

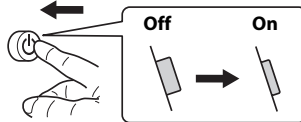
Visione laterale del tasto  (accensione)...

Pannello posteriore

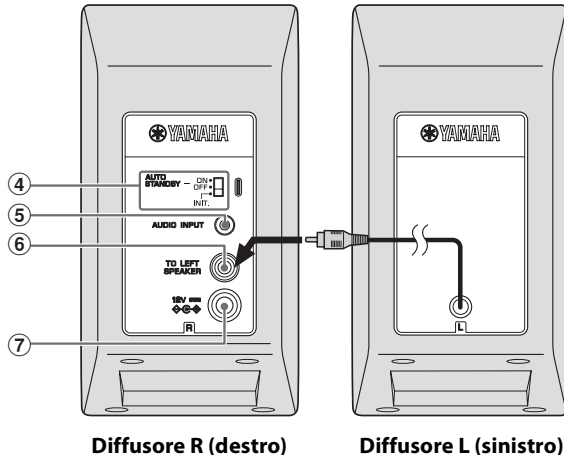

Diffusore R (destro)

Diffusore L (sinistro)

③  (accensione)/indicatore (LED)

Premendo  (accensione), l'unità si accende e l'indicatore si illumina.

Nota

Anche quando l'unità è spenta o in modalità standby, consuma ugualmente una piccola quantità di elettricità.

④ Interruttore AUTO STANDBY

- **ON:** consente di attivare la modalità standby automatico (**ON** come impostazione predefinita, [☞] pagina 3).
- **OFF:** consente di disattivare la modalità standby automatico ([☞] pagina 3).
- **INIT.:** consente di inizializzare i dati di associazione *Bluetooth* ([☞] pagina 7).

⑤ **AUDIO INPUT (connettore di ingresso)**

Consente il collegamento a un dispositivo esterno, come un lettore portatile, un computer, un televisore ecc. con il cavo mini presa stereo da 3,5 mm in dotazione.

 **Mix multi-sorgente**

Durante la riproduzione di musica tramite la connessione *Bluetooth* l'audio sarà mixato ed emesso dai diffusori o dalle cuffie quando la musica è riprodotta mediante **AUDIO INPUT**. Per esempio, è possibile ascoltare un notiziario in televisione e allo stesso tempo musica su un lettore portatile mixandoli.

⑥ **TO LEFT SPEAKER**

Consente il collegamento con un cavo proveniente dal diffusore **L** (sinistro) tramite questo connettore.

⑦ **12V  (CC 12V)**

Accertarsi di utilizzare l'alimentatore CA in dotazione.

AUTO STANDBY

Questa unità è dotata di una funzione che determina l'attivazione automatica della modalità standby (modalità di risparmio energetico) in assenza di segnale audio in ingresso emesso da un dispositivo collegato oppure se il dispositivo connesso viene lasciato in riproduzione a basso volume per un determinato periodo di tempo (circa 30 minuti). In modalità standby, l'indicatore si spegne.

Consente di attivare la modalità standby automatico

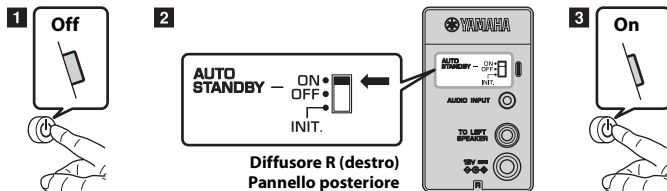

- 1 Premere (accensione) per spegnere l'unità (spegnimento).
- 2 Impostare l'interruttore **AUTO STANDBY** su **ON**.
- 3 Premere (accensione) per accendere l'unità.

Note

- La modalità standby automatico si attiva quando l'alimentazione è accesa.
- Il tempo necessario per entrare in modalità standby è soltanto indicativo e varia a seconda della situazione.

Accensione automatica



Riprodurre il dispositivo collegato in modalità standby...

In modalità standby, se viene ricevuto un segnale in ingresso, l'unità si accende e l'audio viene emesso dai diffusori (accensione automatica).

Note

- Se il volume emesso da un dispositivo collegato è troppo basso, è possibile che l'unità non si attivi. In tal caso, aumentare il volume del dispositivo collegato.
- Se vicino all'unità si utilizzano dispositivi che emettono onde elettromagnetiche, per esempio telefoni cellulari, è possibile che l'unità si attivi da sola oppure che non entri in modalità standby a causa della presenza di disturbi nel segnale di ingresso durante l'effettuazione o la ricezione di una chiamata.

Disattivazione della modalità standby automatico

Se questa unità entra in modalità standby mentre è in uso, eseguire una delle azioni riportate di seguito, **A** o **B**.

A Regolare il volume.

- 1 Alzare leggermente il volume del dispositivo collegato.
- 2 Ruotare il comando **VOL** (volume) di questa unità e impostare il volume al livello desiderato.

B Impostare l'interruttore AUTO STANDBY su OFF.

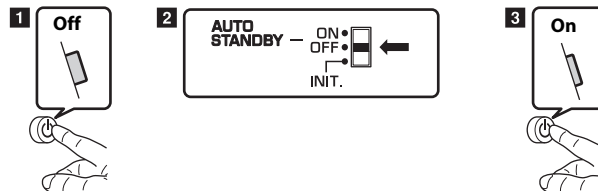

- 1 Premere (accensione) per spegnere l'unità.
- 2 Impostare l'interruttore **AUTO STANDBY** sul retro su **OFF**.
- 3 Premere (accensione) per accendere l'unità.

Note

- L'impostazione predefinita dell'interruttore **AUTO STANDBY** è **ON**.
- Se l'unità non viene utilizzata per un lungo periodo, premere (accensione) per spegnerla.
- Per attivare nuovamente la modalità standby automatico, impostare l'interruttore **AUTO STANDBY** sul retro su **ON**.

Collegamenti

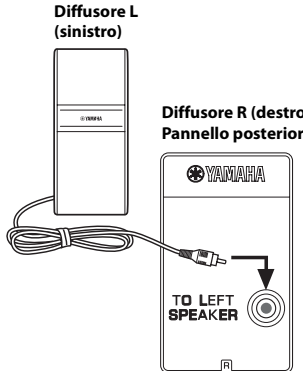

Diffusore L (sinistro)

**Diffusore R (destra)
Pannello posteriore**

TO LEFT SPEAKER

1 Collegare il cavo proveniente dal diffusore **L** (sinistro) sul retro a **TO LEFT SPEAKER** sul retro del diffusore **R** (destra).

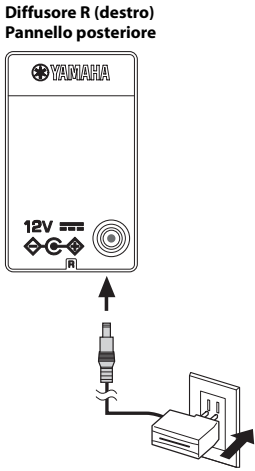

**Diffusore R (destra)
Pannello posteriore**

12V

2 Collegare l'alimentatore CA in dotazione a **12V** (CC 12V) e inserirlo nella presa a muro.

Collegare un dispositivo esterno usando il cavo in dotazione.

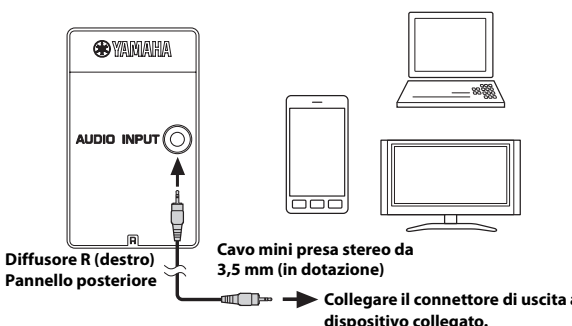

**Diffusore R (destra)
Pannello posteriore**

AUDIO INPUT

Cavo mini presa stereo da 3,5 mm (in dotazione)

Collegare il connettore di uscita al dispositivo collegato.

Collegare **AUDIO INPUT** e il dispositivo esterno (televisore, computer ecc.) utilizzando il cavo mini presa stereo da 3,5 mm in dotazione, come illustrato. Per ulteriori informazioni, vedere i manuali di istruzioni dei relativi dispositivi esterni.

Collegare tramite Bluetooth.

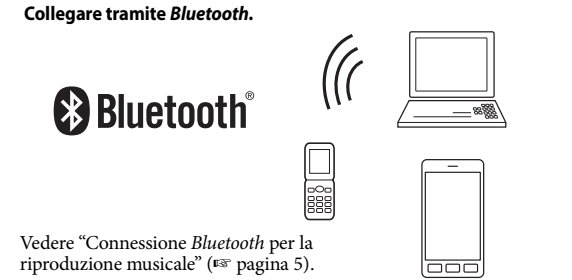

Bluetooth®

Vedere "Connessione Bluetooth per la riproduzione musicale" (☞ pagina 5).

It

Connessione *Bluetooth* per la riproduzione musicale

Questa unità consente di riprodurre la musica in modalità wireless tramite un dispositivo *Bluetooth* (per esempio telefoni cellulari, computer, lettori portatili ecc.) effettuando l'associazione (registrazione) con il dispositivo ed eseguendo una connessione *Bluetooth* con l'unità.

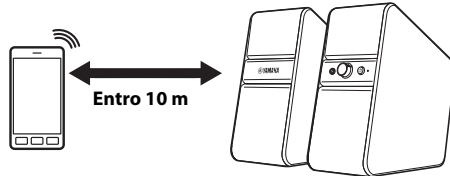

Note

- Installare in posizione stabile.
- Non collocare su superfici di acciaio o altro metallo.
- Non coprire con un panno o simili.
- Installare nella stessa stanza in cui si trova il dispositivo con il quale deve scambiare i segnali (lettore musicale portatile compatibile con il profilo A2DP *Bluetooth*, telefono cellulare ecc.) e collocarlo a una distanza massima di 10 m (linea di vista).
- Accertarsi che non siano presenti ostacoli tra questa unità e il dispositivo *Bluetooth*.

Associazione (registrazione)

L'associazione dev'essere eseguita quando si utilizza la connessione *Bluetooth* per la prima volta oppure quando i dati di associazione sono stati cancellati. L'associazione può essere effettuata **entro i primi 5 minuti** circa dall'accensione.

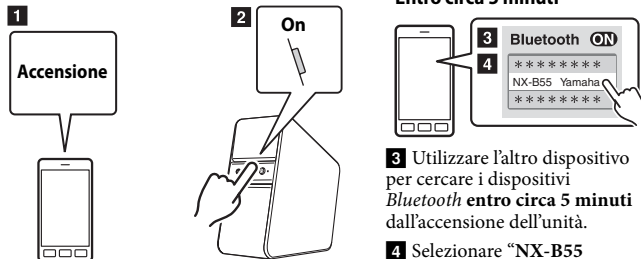

1 Accendere l'altro dispositivo con cui si desidera effettuare l'associazione.

2 Premere  (accensione) per accendere l'unità.

Entro circa 5 minuti

3 Utilizzare l'altro dispositivo per cercare i dispositivi *Bluetooth* **entro circa 5 minuti** dall'accensione dell'unità.

4 Selezionare “NX-B55 Yamaha” dai risultati della ricerca dell'altro dispositivo. Se viene chiesto di inserire un codice di accesso, digitare “0000”.

5 Verificare che l'associazione sia stata completata dall'altro dispositivo.

Cos'è l'associazione?

L'associazione è l'operazione che consente di registrare un dispositivo (d'ora in avanti denominato l'“altro dispositivo”) per le comunicazioni *Bluetooth*. Per effettuare l'associazione attenersi alla procedura descritta sulla sinistra.

Note

- Verificare che la procedura di associazione sia stata completata sull'altro dispositivo. Se la procedura di associazione non riesce, ricominciare dal punto **2**. Per ulteriori informazioni, vedere il manuale di istruzioni dell'altro dispositivo.
- Se l'alimentazione dell'unità viene interrotta durante la procedura di associazione, i dati di associazione potrebbero danneggiarsi. In questo caso, eseguire la procedura descritta in “Eliminazione di tutti i dati di associazione”, quindi eseguire nuovamente l'associazione (☞ pagina 7).
- Questa unità può essere associata al massimo ad altri 8 dispositivi. Se viene effettuata l'associazione a un 9° dispositivo e i relativi dati di associazione sono registrati, vengono eliminati i dati di associazione dell'altro dispositivo la cui ultima connessione all'unità risulta più lontana nel tempo.

Riproduzione tramite connessione *Bluetooth*

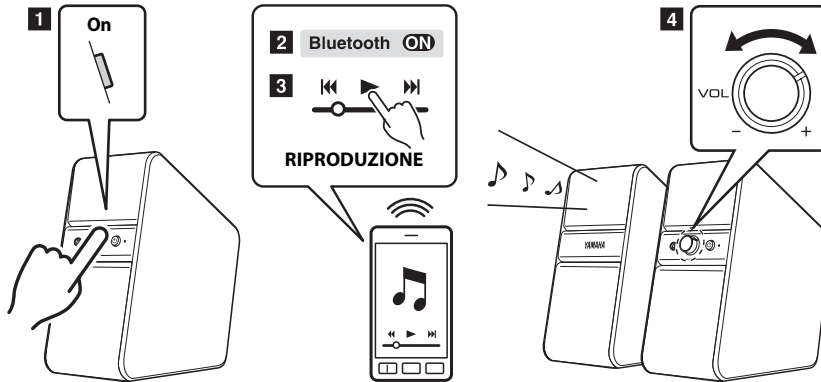

Connessione automatica

Questa unità e l'altro dispositivo sono collegati automaticamente se il dispositivo è quello che è stato connesso più di recente ed è pronto alla connessione.

Note

- La connessione automatica potrebbe non essere disponibile a seconda dell'altro dispositivo.
- Utilizzare l'altro dispositivo per stabilire una connessione *Bluetooth* se la connessione automatica non è disponibile.

- 1 Premere **⏻** (accensione) per accendere l'unità.
- 2 Utilizzare l'altro dispositivo associato per stabilire la connessione *Bluetooth*.
L'indicatore di stato si illumina in blu quando la connessione *Bluetooth* è completata.
- 3 Avviare la riproduzione dell'altro dispositivo.
- 4 Regolare il livello del volume utilizzando il comando **VOL** (volume) su questa unità.



Alcuni dispositivi si connettono automaticamente durante l'associazione. In tal caso, è possibile saltare i punti **1** e **2**.

Disconnessione *Bluetooth*

La connessione *Bluetooth* può essere annullata eseguendo una delle azioni riportate di seguito,

A o **B**.

- A** Premere **⏻** (accensione) per spegnere l'unità.
- B** Impostare la funzione *Bluetooth* dell'altro dispositivo su off.

Commutazione a un altro dispositivo *Bluetooth*

È possibile connettere contemporaneamente soltanto un altro dispositivo a questa unità. Se si desidera passare dal dispositivo connesso attualmente a un altro dispositivo, attenersi alla procedura seguente.

1 Eseguire una delle azioni riportate di seguito, **A** o **B**.

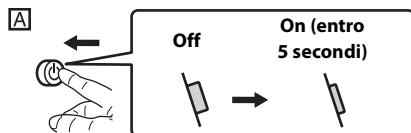

Premere (accensione) per spegnere l'unità una volta. Quindi, premere (accensione) per accendere l'unità entro 5 secondi.

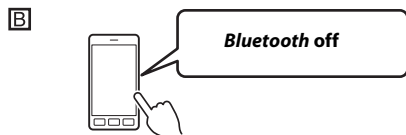

Azionare l'altro dispositivo con cui è stata stabilita la connessione *Bluetooth* per annullare la connessione *Bluetooth*.

2 Utilizzare l'altro dispositivo a cui si desidera passare con la connessione *Bluetooth*.

Se l'altro dispositivo viene associato con l'unità per la prima volta, completare l'associazione entro circa 5 minuti.



Se sono trascorsi più di 5 minuti da quando l'unità è stata riaccesa, è possibile che l'unità si sia riconnessa automaticamente all'ultimo dispositivo collegato tramite la connessione automatica. In questo caso, ripetere la procedura dalla fase **1**.

Eliminazione di tutti i dati di associazione

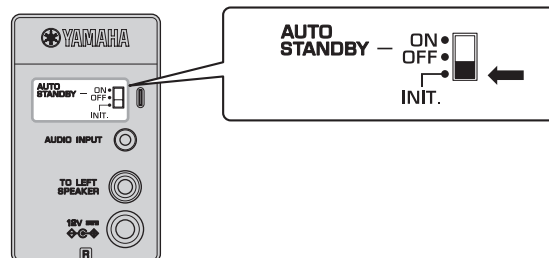





- 1** Premere (accensione) per spegnere l'unità.
- 2** Impostare l'interruttore **AUTO STANDBY** sul retro su **INIT.**
- 3** Premere (accensione) per accendere l'unità e attendere circa 3 secondi. Tutti i dati di associazione dell'unità saranno cancellati.
- 4** Premere (accensione) per spegnere l'unità.
- 5** Impostare l'interruttore **AUTO STANDBY** sul retro di nuovo sulla posizione precedente. (**ON** come impostazione predefinita).

Diagnostica

Se l'unità non funziona correttamente, fare riferimento alla tabella seguente. Se il problema riscontrato non è presente nell'elenco sottostante o se i rimedi proposti non sono di aiuto, spegnere l'unità, disconnettere il cavo di alimentazione e mettersi in contatto col rivenditore autorizzato o centro assistenza Yamaha più vicino.

■ Generali



Sintomi	Cause	Soluzioni
L'unità non è accesa.	L'alimentatore CA non è collegato alla presa a muro o alla presa a 12V  (CC 12V).	Collegare correttamente l'alimentatore CA alla presa a muro o alla presa a 12V  (CC 12V) .
	Il tasto  (accensione) non è impostato su on.	Impostare il tasto  (accensione) su on. (L'indicatore si illumina.)
Non viene emesso alcun suono dai diffusori oppure l'audio è troppo basso.	L'unità e l'altro dispositivo non sono connessi correttamente.	Accertarsi che l'unità e l'altro dispositivo siano connessi correttamente.
	I collegamenti sono difettosi (oppure i collegamenti sono incompleti).	Verificare che i collegamenti siano stati effettuati correttamente. Oppure collegare nuovamente questa unità al dispositivo <i>Bluetooth</i> .
	Il volume dell'unità è troppo basso.	Ruotare il comando VOL (volume) verso destra per aumentare il volume.
	L'audio emesso dal dispositivo collegato è troppo basso.	Aumentare il volume del dispositivo collegato.
	Sono collegate delle cuffie. (Quando le cuffie sono collegate, dai diffusori non viene emesso alcun suono.)	Scollegare le cuffie dall'unità.
	L'interruttore AUTO STANDBY sul retro è impostato su INIT.	Impostare nuovamente l'interruttore AUTO STANDBY sul retro su ON o OFF . (ON è l'impostazione predefinita.  pagina 3).
	L'audio è distorto.	L'audio è troppo forte.
L'audio è disturbato.	I collegamenti sono difettosi (oppure i collegamenti sono incompleti).	Verificare che i collegamenti siano stati effettuati correttamente.
	Il connettore di uscita non è collegato correttamente.	Verificare che il mini spinotto stereo e il cavo mini presa stereo non siano sporchi. Se sono sporchi, pulirli.
	Vengono acquisiti i rumori esterni.	Assicurarsi che vicino all'unità non siano presenti dispositivi che emettono onde elettromagnetiche, quali telefoni cellulari, apparecchiature wireless o a microonde oppure fonti di illuminazione che utilizzano tecnologia inverter.
	Vengono acquisiti i rumori prodotti dall'alimentazione.	Modificare la sorgente di alimentazione collegando direttamente l'alimentatore CA alla presa a muro ecc.

Diagnostica

Sintomi	Cause	Soluzioni
L'audio si disattiva automaticamente.	È attiva la modalità standby automatico.	Aumentare il volume del dispositivo connesso oppure premere due volte  (accensione) per accendere l'unità. Vedere "Disattivazione della modalità standby automatico" (☞ pagina 3).
La modalità standby automatico non funziona.	L'interruttore AUTO STANDBY è impostato su OFF .	Impostare l'interruttore AUTO STANDBY su ON .
	Vengono acquisiti i rumori esterni.	Se questa unità si trova vicino a telefoni cellulari, dispositivi radio, microonde, fonti di illuminazione che utilizzano tecnologia inverter ecc., allontanarla da questi dispositivi.
L'accensione automatica non funziona.	Il volume dell'altro dispositivo è troppo basso.	Aumentare il volume dell'altro dispositivo.
	La riproduzione dell'audio è troppo breve.	L'unità non è accesa se la durata della riproduzione audio è breve come un clic.
L'audio viene emesso dal televisore, anche se questa unità e il televisore sono collegati con un cavo audio.	Il televisore non è impostato correttamente.	Modificare le impostazioni del televisore.

■ Bluetooth

Sintomi	Cause	Soluzioni
Impossibile effettuare l'associazione o collegare questa unità e l'altro dispositivo.	È possibile collegare questa unità all'altro dispositivo entro circa 5 minuti dall'accensione dell'unità o dall'interruzione della connessione <i>Bluetooth</i> con l'altro dispositivo.	Vedere "Associazione (registrazione)" (☞ pagina 5).
	L'altro dispositivo non supporta A2DP.	Eseguire la procedura di associazione con un dispositivo che supporti A2DP.
	Un adattatore <i>Bluetooth</i> o simile che si desidera associare con questa unità ha un codice d'accesso diverso da "0000".	Utilizzare un adattatore <i>Bluetooth</i> o simile il cui codice d'accesso sia "0000".
	La distanza tra questa unità e il dispositivo <i>Bluetooth</i> è eccessiva.	Cambiare posizione a questa unità e collocarla a una distanza massima di 10 m dall'altro dispositivo.
	Nelle vicinanze si trova un dispositivo (forno a microonde, LAN wireless ecc.) che emette segnali con frequenza 2,4 GHz.	Allontanare l'unità da questi dispositivi.
	La connessione <i>Bluetooth</i> è già stata stabilita con un altro dispositivo.	Interrompere la connessione <i>Bluetooth</i> con l'altro dispositivo.

Sintomi	Cause	Soluzioni
	L'iPhone/iPad/iPod touch mantiene in memoria tutti i dispositivi associati di recente per consentire di riconnettersi con lo stesso dispositivo in seguito. Se NX-B55 viene inizializzato, esso verrà rilevato come un dispositivo diverso dall'iPhone/iPad/iPod touch.	Eliminare qualsiasi dato di associazione relativo a NX-B55 sull'iPhone/iPad/iPod touch, quindi eseguire nuovamente l'associazione con NX-B55 ("Associazione (registrazione)"  pagina 5).
Non viene emesso alcun suono oppure l'audio si interrompe durante la riproduzione.	L'altro dispositivo non è collegato a questa unità tramite <i>Bluetooth</i> .	Effettuare la connessione <i>Bluetooth</i> . Vedere "Riproduzione tramite connessione <i>Bluetooth</i> " ( pagina 6).
	La distanza tra questa unità e il dispositivo <i>Bluetooth</i> è eccessiva.	Cambiare posizione a questa unità e collocarla a una distanza massima di 10 m dall'altro dispositivo.
	Nelle vicinanze si trova un dispositivo (forno a microonde, LAN wireless ecc.) che emette segnali con frequenza 2,4 GHz.	Allontanare l'unità da questi dispositivi.
	La funzione <i>Bluetooth</i> dell'altro dispositivo non è attivata.	Verificare che la funzione <i>Bluetooth</i> dell'altro dispositivo sia impostata correttamente.
	L'unità non è registrata nell'elenco dei dispositivi <i>Bluetooth</i> dell'altro dispositivo.	Effettuare nuovamente la procedura di associazione.
	L'altro dispositivo non è impostato per inviare segnali audio <i>Bluetooth</i> a questa unità.	Verificare che la funzione <i>Bluetooth</i> dell'altro dispositivo sia impostata correttamente.
	L'associazione dell'altro dispositivo non è impostata su questa unità.	Impostare l'altro dispositivo in modo che si associ con questa unità.
	Il volume dell'altro dispositivo è troppo basso.	Aumentare il volume dell'altro dispositivo.

* Se il comando **VOL** (volume) rimane impostato sul livello massimo dopo che il tasto  (accensione) è stato impostato su off, è possibile che venga udito un lieve suono emesso dalle cuffie.

* iPad, iPhone, e iPod touch sono marchi di fabbrica di Apple Inc., registrati negli Stati Uniti e in altri paesi.

Indicatore di stato (LED)

Indicatore (LED)	Alimentazione	Bluetooth	Connessione automatica
off	Spento/ Standby	-	-
Verde (si illumina)	Acceso	non connesso	on
Verde (lampeggia per diversi secondi, quindi si illumina)			off*1
Blu (si illumina)		connesso	-
Verde Blu Verde ... (cambia rapidamente)*2		-	-

*1: Se si esegue la procedura descritta in “Commutazione a un altro dispositivo *Bluetooth*” (☞ pagina 7), l’indicatore lampeggia in verde per diversi secondi, quindi la connessione automatica viene disattivata per circa 5 minuti.

*2: Quando vengono eliminati tutti i dati di associazione seguendo la procedura indicata in “Eliminazione di tutti i dati di associazione” (☞ pagina 7).

Caratteristiche tecniche

Versione *Bluetooth* Ver. 2.1+EDR
 Profilo supportato A2DP
 Codec audio supportato SBC, AAC
 Potenza in uscita RF *Bluetooth* Classe 2
 Campo di comunicazione massimo 10 m senza interferenze
 Connettore di ingresso Mini spinotto stereo \varnothing 3,5 mm \times 1
 Connettore di uscita cuffie Mini spinotto stereo \varnothing 3,5 mm \times 1
 Tensione/Frequenza
 Modelli per Stati Uniti e Canada CA 120 V, 60 Hz
 Altri modelli CA 100 - 240 V, 50/60 Hz
 Potenza assorbita 13 W (diffusore)
 Consumo di energia da spenti 0,5 W o meno
 Alimentatore CA MU18-D120150-C5 (CC 12 V, 1,5 A)
 Peso

Diffusore destro 1,1 kg

Diffusore sinistro 1,0 kg*

* Incluso cavo del diffusore (2,0 m)

Dimensioni

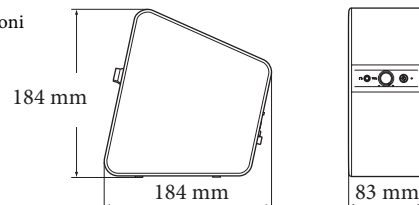

Le caratteristiche tecniche sono soggette a modifiche senza preavviso.

Bluetooth

- *Bluetooth* è una tecnologia per la comunicazione wireless fra dispositivi a distanze di entro circa 10 m usando la banda di frequenza a 2,4 GHz, utilizzabile senza licenze.
- *Bluetooth* è un marchio di fabbrica depositato della *Bluetooth SIG* usato sulla base di accordi di licenza da Yamaha.

Comunicazione Bluetooth

- La banda dei 2,4 GHz usata da dispositivi *Bluetooth* è una banda radio condivisa da molti tipi di apparecchio. I dispositivi *Bluetooth* utilizzano una tecnologia che minimizza l'influenza di altri componenti che utilizzano la stessa banda radio, alcune influenze possono ridurre la velocità o la distanza possibile della comunicazione, ed in certi casi interromperla.
- La velocità di trasferimento del segnale e la distanza dalla quale la comunicazione è possibile differisce a seconda della distanza dei dispositivi comunicanti, dalla presenza di ostacoli, dalle condizioni di trasmissione delle onde radio e dal tipo di dispositivo usato.
- Yamaha non garantisce tutti i collegamenti wireless tra questa unità e dispositivi compatibili con la funzione *Bluetooth*.

Yamaha Music Europe GmbH dichiara con il presente che questa unità si trova in osservanza dei requisiti essenziali e delle altre normative pertinenti della direttiva 1999/5/CE.

**Yamaha Music Europe GmbH**

Siemensstr. 22-34 25462 Rellingen, Germania
Tel: +49-4101-303-0

Informazioni per gli utenti sulla raccolta e lo smaltimento di vecchia attrezzatura

Questo simbolo sui prodotti, sull'imballaggio, e/o sui documenti che li accompagnano significa che i prodotti elettrici e elettronici non dovrebbero essere mischiati con i rifiuti domestici generici.

Per il trattamento, recupero e riciclaggio appropriati di vecchi prodotti, li porti, prego, ai punti di raccolta appropriati, in accordo con la Sua legislazione nazionale e le direttive 2002/96/CE.

Smaltendo correttamente questi prodotti, Lei aiuterà a salvare risorse preziose e a prevenire alcuni potenziali effetti negativi sulla salute umana e l'ambiente, che altrimenti potrebbero sorgere dal trattamento improprio dei rifiuti.

Per ulteriori informazioni sulla raccolta e il riciclaggio di vecchi prodotti, prego contatti la Sua amministrazione comunale locale, il Suo servizio di smaltimento dei rifiuti o il punto vendita dove Lei ha acquistato gli articoli.

[Informazioni sullo smaltimento negli altri Paesi al di fuori dell'Unione europea]

Questo simbolo è valido solamente nell'Unione europea. Se Lei desidera disfarsi di questi articoli, prego contatti le Sue autorità locali o il rivenditore e richieda la corretta modalità di smaltimento.

AVISO: LEA ESTO ANTES DE UTILIZAR SU UNIDAD.

Para garantizar el mejor rendimiento posible de su unidad, lea cuidadosamente este manual. Y guárdelo en un lugar seguro para poder consultarlo en el futuro.

- 1 Instale este sistema de sonido en un lugar bien ventilado, fresco, seco y limpio, alejado de la luz solar directa, fuentes de calor, vibraciones, polvo, humedad y/o frío. Para conseguir una ventilación adecuada, deje libres los siguientes espacios, como mínimo:
Arriba: 5 cm
Atrás: 5 cm
A los lados: 5 cm
- 2 Coloque esta unidad alejada de otros aparatos eléctricos, motores o transformadores para evitar que se produzcan ruidos de zumbido.
- 3 No exponga esta unidad a cambios de temperatura repentinos, del frío al calor, y no la coloque tampoco en un lugar de mucha humedad (una habitación con un humidificador, por ejemplo) para impedir que se forme condensación en su interior, lo que podría causar una descarga eléctrica, un incendio, averías en esta unidad y/o lesiones a personas.
- 4 Evite instalar esta unidad donde puedan caerle encima objetos extraños y/o donde pueda estar expuesta al goteo o salpicadura de líquidos. Encima de esta unidad NO ponga:
 - Otros componentes, porque podrían causar daños y/o descoloración en la superficie de esta unidad.
 - Objetos encendidos (velas, por ejemplo), ya que podrían causar un incendio, averiar esta unidad y/o causar lesiones a personas.
 - Recipientes con líquido en su interior, porque podrían caerse y el líquido derramado podría causar una descarga eléctrica y/o averías en la unidad.
- 5 No cubra esta unidad con un periódico, mantel, cortina, etc. para no obstruir así la disipación térmica. Si la temperatura aumenta dentro de la unidad se puede producir un incendio, averías en la unidad y lesiones a personas.
- 6 No utilice esta unidad al revés. Podría recalentarse y causar daños.
- 7 No utilice a la fuerza los conmutadores, controles y/o cables.
- 8 Cuando desconecte el adaptador de CA de la toma de corriente, sujete el adaptador de CA y tire de él, no tire del propio cable.
- 9 No limpie esta unidad con disolventes químicos porque éstos podrían dañar su acabado. Utilice un paño limpio y seco para limpiarla.
- 10 Sólo se puede utilizar la tensión especificada en esta unidad. El uso de esta unidad con una tensión más alta que la especificada es peligroso y puede causar un incendio, daños en la unidad y/o lesiones a personas. Yamaha no se hará

responsable de ningún daño debido al uso de esta unidad con una tensión que no sea la especificada.

- 11 No intente modificar o arreglar esta unidad. Póngase en contacto con el personal de servicio Yamaha cualificado cuando tenga necesidad de hacer cualquier reparación. La caja de la unidad nunca deberá abrirse por ninguna razón.
- 12 Si tiene previsto no utilizar la unidad durante un cierto tiempo (por ejemplo, si se va de vacaciones), desconecte el cable de la toma de CA de la pared.
- 13 Asegúrese de leer la sección “SOLUCIÓN DE PROBLEMAS” en cuanto a los errores de utilización más corrientes antes de llegar a la conclusión de que esta unidad está averiada.
- 14 Antes de trasladar este aparato, desconecte todos los cables de alimentación de la toma de corriente.
- 15 Asegúrese de utilizar el adaptador de CA suministrado con esta unidad. La utilización de un adaptador de CA diferente del suministrado puede causar un incendio o daños en esta unidad.
- 16 Instale la unidad cerca de una toma de corriente, en una zona que permita acceder fácilmente al cable de alimentación.
- 17 Desenchufe este producto de la toma de corriente para que disponga de mayor protección durante una tormenta eléctrica o cuando se deja sin atender o utilizar durante largos periodos de tiempo. Esto impedirá que el producto se dañe debido a los rayos y a los aumentos de tensión en la línea de suministro eléctrico.
- 18 El propietario es el responsable de que la colocación o la instalación sean seguras. Yamaha no se hace responsable de los accidentes debidos a una mala colocación o instalación de los altavoces.

ADVERTENCIA

PARA REDUCIR EL RIESGO DE INCENDIO O DESCARGA ELÉCTRICA, NO EXPONGA ESTA UNIDAD A LA LLUVIA NI A LA HUMEDAD.

Aunque no haya ningún iPhone o iPod conectado a la unidad, la unidad no se desconecta de la corriente de CA mientras permanezca conectada a la toma de la pared. En este estado, esta unidad ha sido diseñada para que consuma una cantidad de corriente muy pequeña.

Esta unidad no se desconecta de la fuente de alimentación de CA si está conectada a una toma de corriente, aunque la propia unidad esté apagada. En este estado, la unidad ha sido diseñada para que consuma una cantidad de corriente muy pequeña.

No utilice esta unidad a menos de 22 cm de personas que tengan implantado un marcapasos o un defibrilador.

Las ondas de radio pueden afectar a los dispositivos médicos electrónicos. No utilice esta unidad cerca de dispositivos médicos o en el interior de instalaciones médicas.

Precauciones

Lea las siguientes precauciones de funcionamiento antes de utilizar la unidad:

- Utilice solamente el adaptador de CA diseñado específicamente para esta unidad. Yamaha no será responsable de los daños causados por el uso de otros adaptadores de corriente.
- No aplique demasiada presión ni fuerza en los mandos de control de esta unidad, ni coloque objetos pesados sobre la carcasa.
- Evite conectarlos a discos de prueba, instrumentos musicales electrónicos o a entradas demasiado altas o distorsionadas. Si lo hace, podría averiarse los altavoces.
- Esta unidad puede distorsionar la imagen si se coloca cerca de una pantalla de ordenador o de televisión. En ese caso, aleje la unidad de estos dispositivos.
- Mantenga esta unidad alejada de soportes magnéticos, como disquetes y cintas. Si no lo hace, los datos podrían dañarse.
- Desenchufe el adaptador de CA de la toma de pared inmediatamente si detecta algún problema.

Contenido

Controles y funciones	1
AUTO STANDBY	3
Conexiones	4
Conexión <i>Bluetooth</i> para reproducir música	5
Solución de problemas	8
Indicador de estado (LED)	11
Especificaciones	11

Accesorios suministrados

Antes de realizar el montaje y las conexiones, asegúrese de que dispone de los siguientes elementos.

- Adaptador de CA × 1
- Cable de minitoma estéreo de 3,5 mm (2,0 m) × 1

Controles y funciones

① Conector de auriculares (minitoma estéreo de 3,5 mm)

Se utiliza para conectar unos auriculares.



Si se realiza la conexión de los auriculares, no se emitirá ningún sonido por los altavoces.

Notas

Para proteger la capacidad auditiva, es importante bajar el volumen antes de utilizar los auriculares.

- No utilice auriculares para escuchar música a volumen alto durante mucho tiempo. Si lo hace, podría dañarse el oído.
- Asegúrese de que el volumen de los dispositivos de audio está ajustado al mínimo antes de conectar los auriculares. Un sonido muy alto y repentino podría dañar el oído.

② Control VOL (volumen)

Controla el volumen de los altavoces y de los auriculares.

El volumen sube a medida que se gira el control **VOL** (volumen) hacia la derecha, y baja cuando se gira hacia la izquierda.

Control de sonoridad

La función de control de sonoridad de los altavoces permite disfrutar de graves con matices incluso si el sonido está a volumen bajo.

En función del nivel de salida de la unidad, esta función corrige automáticamente el volumen para disfrutar del mejor sonido posible.

Ajuste el nivel de salida del sonido del modo siguiente:

- 1 Después de conectar un dispositivo externo a esta unidad, encienda la unidad y gire el control **VOL** (volumen) hasta la posición de las dos en punto (consulte la ilustración más abajo).

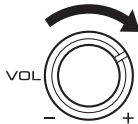

- 2 Ajuste el volumen del dispositivo externo en su nivel más alto sin que llegue a distorsionar.

Para obtener información sobre los dispositivos externos, consulte los manuales de instrucciones correspondientes.

- 3 Gire el control **VOL** (volumen) de esta unidad para ajustar el volumen en el nivel que desee.

Panel delantero

Altavoz R (derecho)
(A la derecha cuando se miran los altavoces de frente.)

①

②

③

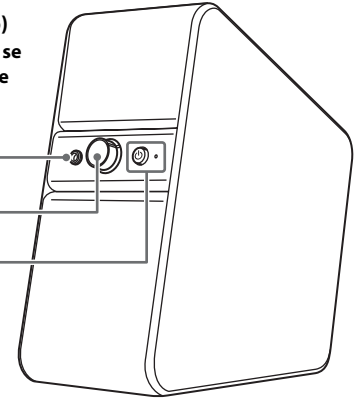

Altavoz L (izquierdo)
(A la izquierda cuando se miran los altavoces de frente.)

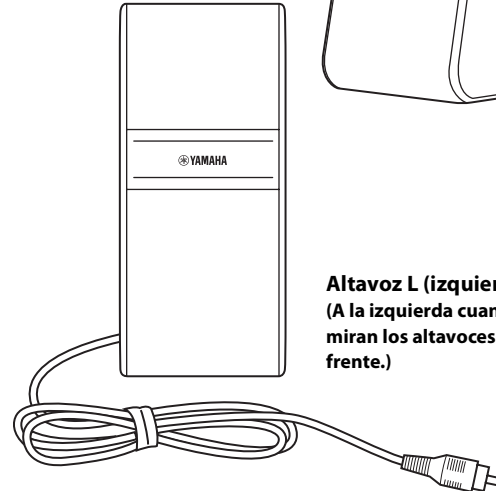

Vista del botón  (encendido) desde el lateral...

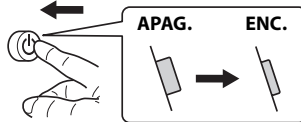

Panel trasero

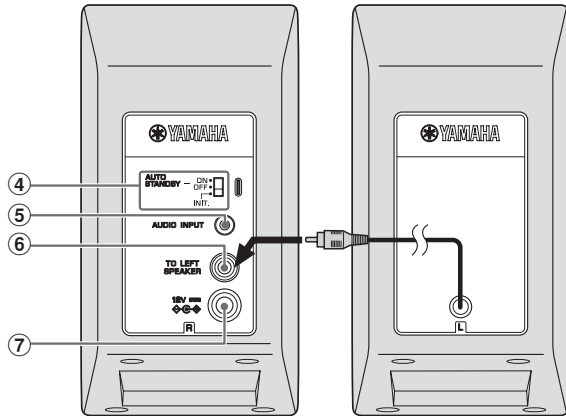

Altavoz R (Derecho)

Altavoz L (Izquierdo)

③ Botón (encendido)/indicador (LED)

Si pulsa el botón  (encendido), esta unidad se enciende y el indicador se ilumina.

Nota

Incluso si la unidad está apagada o en modo de reposo, consume una pequeña cantidad de electricidad.

④ Interruptor AUTO STANDBY

- **ON:** activa el modo de reposo automático (**ON** de forma predeterminada, [véase página 3](#)).
- **OFF:** desactiva el modo de reposo automático ([véase página 3](#)).
- **INIT.:** inicializa los datos de emparejamiento *Bluetooth* ([véase página 7](#)).

⑤ AUDIO INPUT (conector de entrada)

Conecta dispositivos externos (por ejemplo, reproductores portátiles, ordenadores, TV, etc.) con el cable de minitoma estéreo de 3,5 mm suministrado.

Mezcla de múltiples fuentes

Mientras se reproduce música mediante la conexión *Bluetooth*, el audio se mezcla y se emite por los altavoces o los auriculares cuando la música se reproduce a través de **AUDIO INPUT**. Por ejemplo, puede escuchar las noticias de un TV mientras reproduce música desde un reproductor portátil si las mezcla.

⑥ TO LEFT SPEAKER

Conecta un cable desde el altavoz **L** (Izquierdo) con este conector.

⑦ 12V (12 V CC)

Asegúrese de utilizar el adaptador de CA suministrado.

AUTO STANDBY

Esta unidad dispone de una función que activa automáticamente el modo de reposo (modo de ahorro de energía) cuando no se recibe ninguna señal de audio o cuando el dispositivo conectado se reproduce a un volumen bajo durante un periodo determinado (unos 30 minutos). En modo de reposo, el indicador se apaga.

Activa el modo de reposo automático

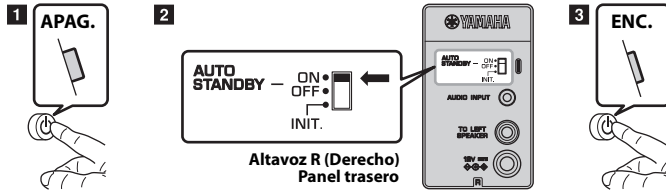

- 1 Pulse (encendido) para apagar esta unidad (Apagado).
- 2 Ajuste el interruptor **AUTO STANDBY** en **ON**.
- 3 Pulse (encendido) para encender esta unidad.

Notas

- El modo de reposo automático se activa cuando la unidad está encendida.
- El tiempo que se tarda en entrar en modo de reposo es orientativo y varía según cada caso.

Encendido automático

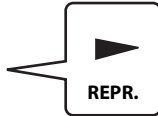

Reproducción del dispositivo conectado en modo de reposo...

En modo de reposo, si se recibe señal, la unidad se enciende y el sonido se emite desde los altavoces (Encendido automático).

Notas

- Si el volumen de un dispositivo conectado es demasiado bajo, es posible que la unidad no se active. En ese caso, suba el volumen del dispositivo conectado.
- Si utiliza dispositivos que emiten ondas electromagnéticas cerca de la unidad (por ejemplo, teléfonos móviles), es posible que la unidad se active sola o no consiga entrar en modo de reposo debido al ruido de la señal de entrada que se produce al realizar o recibir una llamada de teléfono.

Desactivación del modo de reposo automático

Si esta unidad entra en modo de reposo automático mientras la utiliza, realice uno de los siguientes pasos, **A** o **B**.

A Ajuste el volumen.

- 1 Suba ligeramente el volumen del dispositivo conectado.
- 2 Gire el control **VOL** (volumen) de esta unidad y ajuste el sonido al nivel que desee.

B Ajuste el interruptor **AUTO STANDBY** en **OFF**.

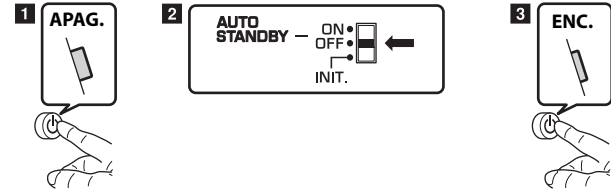

- 1 Pulse (encendido) para apagar esta unidad.
- 2 Ajuste el interruptor **AUTO STANDBY** situado en la parte posterior en **OFF**.
- 3 Pulse (encendido) para encender esta unidad.

Notas

- El ajuste predeterminado del interruptor **AUTO STANDBY** es **ON**.
- Si no va a utilizar la unidad durante un periodo largo, pulse (encendido) para apagarla.
- Para volver a activar el modo de reposo automático, ajuste el interruptor **AUTO STANDBY** situado en la parte posterior en **ON**.

Conexiones

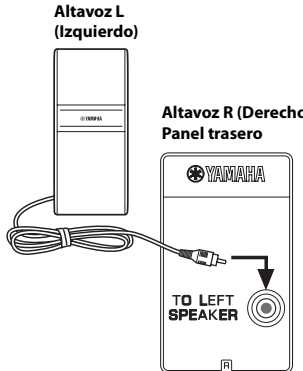

Altavoz L (Izquierdo)

Altavoz R (Derecho) Panel trasero

TO LEFT SPEAKER

1 Conecte el cable desde el altavoz **L** (Izquierdo) posterior al conector **TO LEFT SPEAKER** situado en la parte posterior del altavoz **R** (Derecho).

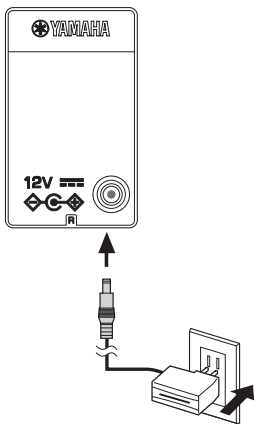

Altavoz R (Derecho) Panel trasero

12V

2 Conecte el adaptador de CA suministrado al conector **12V** (12 V CC) y enchúfelo a la toma de pared.

Conecte un dispositivo externo con el cable suministrado.

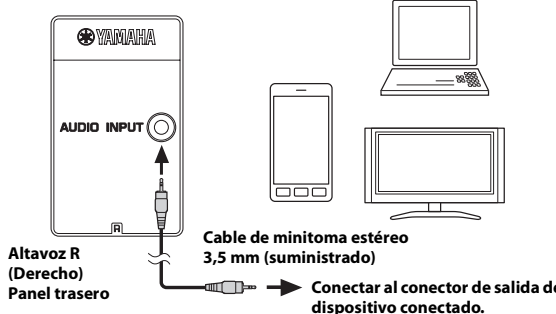

Altavoz R (Derecho) Panel trasero

AUDIO INPUT

Cable de minitoma estéreo 3,5 mm (suministrado)

Conectar al conector de salida del dispositivo conectado.

Conecte el cable de minitoma estéreo de 3,5 mm suministrado entre **AUDIO INPUT** y el dispositivo externo (TV, ordenador, etc.), tal como se indica. Para obtener más información, consulte el manual de instrucciones del dispositivo externo.

Conexión mediante **Bluetooth**.



Consulte "Conexión **Bluetooth** para reproducir música" (página 5).

Conexión Bluetooth para reproducir música

Esta unidad permite disfrutar de reproducción de música inalámbrica con un dispositivo *Bluetooth* (por ejemplo, teléfonos móviles, ordenadores, reproductores portátiles, etc.) mediante el emparejamiento (registro) del dispositivo y el establecimiento de una conexión *Bluetooth* con esta unidad.

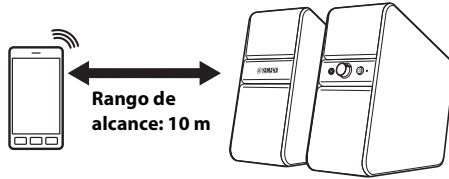

Notas

- Instale la unidad en una ubicación estable.
- No coloque la unidad sobre superficies de acero ni de otro metal.
- No cubra la unidad con un paño, etc.
- Coloque la unidad en la misma habitación en la que se encuentre el dispositivo con el que quiere intercambiar las señales (reproductor de música portátil compatible con el perfil *Bluetooth* A2DP, teléfono móvil, etc.) dentro de un rango máximo de distancia recta y directa de 10 m.
- Asegúrese de que no hay obstáculos entre la unidad y el dispositivo *Bluetooth*.

Emparejamiento (Registro)

Es preciso llevar a cabo el proceso de emparejamiento la primera vez que se realiza la conexión *Bluetooth* o si se han eliminado los datos previos de emparejamiento. El emparejamiento se puede realizar **antes de que pasen 5 minutos** desde el encendido de la unidad.



1 Encienda el dispositivo con el que quiera realizar el emparejamiento.



2 Pulse  (encendido) para encender esta unidad.

Antes de que pasen 5 minutos

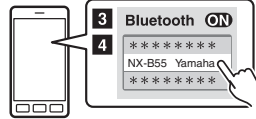

3 En el otro dispositivo, busque dispositivos *Bluetooth* **antes de que pasen 5 minutos** desde el encendido de esta unidad.

4 Seleccione “NX-B55 Yamaha” en la lista de resultados del otro dispositivo. Si le pide una contraseña, introduzca “0000”.

5 Verifique que el emparejamiento se ha realizado correctamente en el otro dispositivo.

¿Qué es el emparejamiento?

El emparejamiento es un proceso por el cual se registra un dispositivo (en adelante, “otro dispositivo”) para establecer comunicaciones *Bluetooth*. Siga los pasos descritos a la izquierda para llevar a cabo el emparejamiento.

Notas

- Verifique que el proceso de emparejamiento se ha realizado correctamente en el otro dispositivo. Si el proceso de emparejamiento falla, comience de nuevo desde el paso **2**. Para obtener más información, consulte el manual de instrucciones del otro dispositivo.
- Si se interrumpe la fuente de alimentación durante el proceso de emparejamiento, es posible que los datos de emparejamiento queden dañados. En ese caso, siga los pasos descritos en “Borrado de todos los datos de emparejamiento” y, a continuación, vuelva a repetir el proceso de emparejamiento (☞ página 7).
- Esta unidad puede emparejarse hasta con 8 otros dispositivos. Cuando el proceso de emparejamiento se realiza correctamente con un 9º dispositivo y se registran los datos de emparejamiento, se borran los datos de emparejamiento del otro dispositivo que se haya conectado hace más tiempo a la unidad.

Reproducción mediante conexión *Bluetooth*

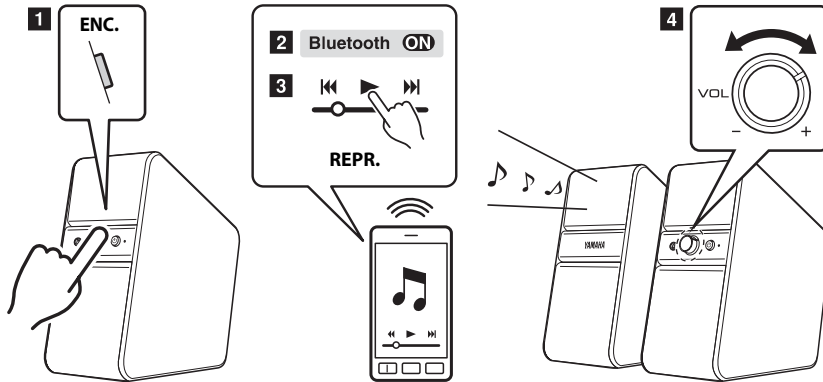

Conexión automática

Esta unidad y el otro dispositivo se conectan automáticamente si el dispositivo es el último que se ha conectado y está listo para la conexión.

Notas

- Es posible que la conexión automática no esté disponible en función del otro dispositivo.
- Utilice el otro dispositivo para establecer la conexión *Bluetooth* si la función de conexión automática no está disponible.

- 1 Pulse (encendido) para encender esta unidad.
- 2 Utilice el otro dispositivo emparejado para establecer la conexión *Bluetooth*.
El indicador de estado se ilumina en azul cuando finaliza correctamente la conexión *Bluetooth*.
- 3 Inicie la reproducción en el otro dispositivo.
- 4 Ajuste el nivel de volumen mediante el control **VOL** (volumen) de esta unidad.



Es posible que algunos dispositivos se conecten automáticamente durante el emparejamiento. En ese caso, puede omitir el paso **1** y **2**.

Desconexión del *Bluetooth*

La conexión *Bluetooth* se desconectará si sigue uno de los siguientes pasos, **A** o **B**.



- A** Pulse (encendido) para apagar esta unidad.
- B** Desactive la función *Bluetooth* del otro dispositivo.

Cómo cambiar a otro dispositivo *Bluetooth*

Solamente se puede conectar otro dispositivo a esta unidad al mismo tiempo. Si desea cambiar el dispositivo conectado actualmente por otro, lleve a cabo los siguientes pasos.

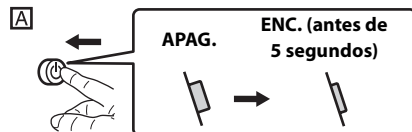
1 Lleve a cabo uno de los pasos siguientes, **A** o **B**.



Pulse una vez  (encendido) para apagar esta unidad. Seguidamente, pulse  (encendido) para encender esta unidad antes de que pasen 5 segundos.

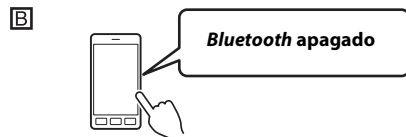

Utilice el otro dispositivo que se haya conectado mediante *Bluetooth* para desactivar la conexión *Bluetooth*.

2 Utilice el otro dispositivo que quiera conectar mediante *Bluetooth*.



Si es la primera vez que se empareja el otro dispositivo con esta unidad, debe realizar el proceso de emparejamiento antes de que pasen 5 minutos.

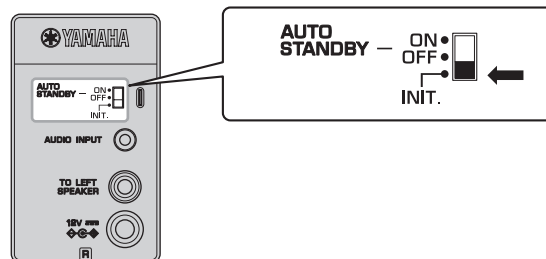

Si transcurren más de 5 minutos desde que encendió la unidad de nuevo, se volverá a conectar automáticamente al último dispositivo conectado gracias a la función de conexión automática. En ese caso, vuelva a empezar desde el paso **1**.

Borrado de todos los datos de emparejamiento







- 1** Pulse  (encendido) para apagar esta unidad.
- 2** Ajuste el interruptor **AUTO STANDBY** situado en la parte posterior en **INIT.**
- 3** Pulse  (encendido) para encender esta unidad y espere unos 3 segundos. Se borrarán todos los datos de emparejamiento de esta unidad.
- 4** Pulse  (encendido) para apagar esta unidad.
- 5** Ajuste el interruptor **AUTO STANDBY** situado en la parte posterior de nuevo en la posición anterior (**ON** de forma predeterminada).

Solución de problemas

Consulte la tabla inferior si la unidad no funciona correctamente. Si el problema no aparece en la siguiente lista o las instrucciones siguientes no le ayudan, apague la unidad, desconecte el cable de alimentación y póngase en contacto con el centro de servicio o distribuidor de Yamaha más cercano.

■ General



Síntomas	Causas	Soluciones
La unidad no se enciende.	El adaptador de CA está desconectado de la toma de pared o del conector 12V  (12 V CC).	Conecte el adaptador de CA a la toma de pared o al conector 12V  (12 V CC) correctamente.
	El botón  (encendido) está apagado.	Encienda el botón  (encendido). (El indicador se iluminará.)
No se emite sonido por ninguno de los altavoces o el sonido es demasiado bajo.	La unidad y el otro dispositivo no están conectados correctamente.	Asegúrese de que la unidad y el otro dispositivo están conectados correctamente.
	Las conexiones no son correctas (o las conexiones son incompletas.)	Compruebe que las conexiones se han realizado correctamente. O bien conecte la unidad al dispositivo <i>Bluetooth</i> de nuevo.
	El volumen de la unidad es demasiado bajo.	Gire el control VOL (volumen) hacia la derecha para subir el volumen.
	El sonido del dispositivo conectado es demasiado bajo.	Suba el volumen del dispositivo conectado.
	Los auriculares están conectados. (No sale sonido de los altavoces si los auriculares están conectados.)	Desconecte los auriculares de la unidad.
	El interruptor AUTO STANDBY situado en la parte posterior está ajustado en INIT.	Vuelva a ajustar el interruptor AUTO STANDBY situado en la parte posterior en ON o en OFF (ON de forma predeterminada.  página 3).
El sonido se distorsiona.	El sonido es demasiado alto.	Baje el volumen del dispositivo conectado.
Se oyen ruidos.	Las conexiones no son correctas (o las conexiones son incompletas.)	Compruebe que las conexiones se han realizado correctamente.
	El conector de salida no está bien conectado.	Compruebe que la minitoma estéreo y el cable de minitoma estéreo no están sucios. Si lo están, límpielos.
	Se captan ruidos externos.	Asegúrese de que los dispositivos que emiten ondas electromagnéticas, como teléfonos móviles, dispositivos inalámbricos, microondas o equipos de iluminación, no están cerca de la unidad.
	Se capta el ruido de la fuente de alimentación.	Cambie la fuente de alimentación directamente conectando el adaptador de CA a la toma de pared, etc.

Solución de problemas

Síntomas	Causas	Soluciones
El sonido se silencia automáticamente.	Está activada la función de reposo automático.	Suba el nivel de volumen del dispositivo conectado o pulse  (encendido) dos veces para encender la unidad. Consulte “Desactivación del modo de reposo automático” (☞ página 3).
No está activada la función de reposo automático.	El interruptor AUTO STANDBY está ajustado en OFF .	Ajuste el interruptor AUTO STANDBY en ON .
	Se oyen ruidos externos.	La unidad está cerca de teléfonos móviles, dispositivos de radio, microondas, invertidores, etc. Instale la unidad lejos de estos dispositivos.
La función de encendido automático no funciona.	El volumen del otro dispositivo es bajo.	Suba el nivel de volumen del otro dispositivo.
	El audio reproducido es demasiado corto.	La unidad no se enciende si la duración del sonido es muy corta, por ejemplo, un clic.
Se oye sonido del TV, aunque la unidad y el TV están conectados con un cable de audio.	El TV no está correctamente configurado.	Cambie la configuración del TV.

■ Bluetooth

Síntomas	Causas	Soluciones
No se puede emparejar la unidad ni conectarla con el otro dispositivo.	Es posible conectar esta unidad al otro dispositivo antes de que pasen 5 minutos desde que se enciende la unidad o si se interrumpe la conexión <i>Bluetooth</i> con el otro dispositivo.	Consulte “Emparejamiento (Registro)” (☞ página 5).
	El otro dispositivo no es compatible con el perfil A2DP.	Lleve a cabo el emparejamiento con un dispositivo compatible con el perfil A2DP.
	Un adaptador <i>Bluetooth</i> , etc., que quiere emparejar con esta unidad tiene una contraseña que no es “0000”.	Utilice un adaptador <i>Bluetooth</i> , etc., cuya contraseña sea “0000”.
	La distancia entre esta unidad y el dispositivo <i>Bluetooth</i> es demasiado grande.	Vuelva a colocar la unidad a menos de 10 m de distancia del otro dispositivo.
	Hay un dispositivo cerca (horno microondas, LAN inalámbrica, etc.) que emite señales en la banda de frecuencia de 2,4 GHz.	Debe alejar esta unidad de este tipo de dispositivos.
	La conexión <i>Bluetooth</i> ya está establecida con otro dispositivo.	Interrumpa la conexión <i>Bluetooth</i> con el otro dispositivo.

Síntomas	Causas	Soluciones
	Un iPhone/iPad/iPod touch almacena cualquier dispositivo emparejado recientemente en la memoria para poder volver a conectarlo más adelante. Si inicializa el NX-B55, el iPhone/iPad/iPod touch lo reconocerá como un dispositivo diferente.	Borre cualquier historial de emparejamiento del NX-B55 con iPhone/iPad/iPod touch y, a continuación, vuelva a emparejarlo con el NX-B55 (“Emparejamiento (Registro)”  página 5).
No se emite ningún sonido o se interrumpe durante la reproducción.	El otro dispositivo no está conectado a esta unidad mediante <i>Bluetooth</i> .	Lleve a cabo la conexión <i>Bluetooth</i> . Consulte “Reproducción mediante conexión <i>Bluetooth</i> ” ( página 6).
	La distancia entre esta unidad y el dispositivo <i>Bluetooth</i> es demasiado grande.	Vuelva a colocar la unidad a menos de 10 m de distancia del otro dispositivo.
	Hay un dispositivo cerca (horno microondas, LAN inalámbrica, etc.) que emite señales en la banda de frecuencia de 2,4 GHz.	Debe alejar esta unidad de este tipo de dispositivos.
	La función <i>Bluetooth</i> del otro dispositivo no está activada.	Verifique que la función <i>Bluetooth</i> del otro dispositivo está ajustada correctamente.
	Esta unidad no está registrada en la lista de dispositivos <i>Bluetooth</i> del otro dispositivo.	Vuelva a realizar el proceso de emparejamiento.
	El otro dispositivo no está ajustado para enviar señales de audio <i>Bluetooth</i> a esta unidad.	Verifique que la función <i>Bluetooth</i> del otro dispositivo está ajustada correctamente.
	La configuración de emparejamiento del otro dispositivo no está ajustada en esta unidad.	Configure el otro dispositivo para que se empareje con esta unidad.
El volumen del otro dispositivo está ajustado demasiado bajo.	Suba el nivel de volumen del otro dispositivo.	

* Si el control **VOL** (volumen) está al máximo después de pulsar el botón  (encendido) para apagar la unidad, es posible que se escuche un leve sonido en los auriculares.

* iPad, iPhone e iPod touch son marcas comerciales de Apple Inc., registradas en los Estados Unidos y en otros países.

Indicador de estado (LED)

Indicador (LED)	Alimentación	Bluetooth	Conexión automática
apagado	Apagado/ Reposo	-	-
Verde (se ilumina)	Encendido	no conectado	encendido
Verde (parpadea unos segundos y después se ilumina)			apagado*1
Azul (se ilumina)		conectado	-
Verde Azul Verde ... (cambia rápidamente)*2		-	-

*1: Si lleva a cabo los pasos de “Cómo cambiar a otro dispositivo *Bluetooth*” (ver página 7), el indicador parpadea en verde durante unos segundos y, a continuación, la función de conexión automática se desactiva durante aproximadamente 5 minutos.

*2: Cuando se borran todos los datos de emparejamiento según los pasos descritos en “Borrado de todos los datos de emparejamiento” (ver página 7).

Especificaciones

Versión de <i>Bluetooth</i>	Ver. 2.1+EDR
Perfil compatible	A2DP
Códec de audio compatible	SBC, AAC
Potencia de salida RF	<i>Bluetooth</i> Clase 2
Rango máximo de comunicaciones	10 m sin interferencias
Conector de entrada	Minitoma estéreo de ø 3,5 mm de diámetro × 1
Conector de salida de auriculares	Minitoma estéreo de ø 3,5 mm de diámetro × 1
Voltaje/Frecuencia	
Modelos para EE.UU. y Canadá	120 V CA, 60 Hz
Otros modelos	de 100 a 240 V CA, 50/60 Hz
Consumo eléctrico	13 W (altavoz)
Consumo eléctrico apagado	0,5 W o menos
Adaptador de CA	MU18-D120150-C5 (12 V CC, 1,5 A)
Peso	
Altavoz derecho	1,1 kg
Altavoz izquierdo	1,0 kg*
* Incluido cable de altavoces (2,0 m)	

Dimensiones

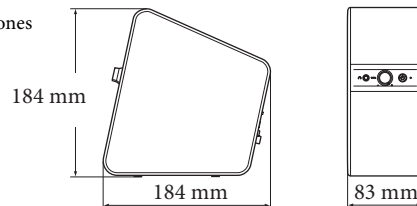

Las especificaciones están sujetas a cambios sin previo aviso.

Bluetooth

- *Bluetooth* es una tecnología para la comunicación inalámbrica entre dispositivos situados en un área de unos 10 metros que emplean la banda de frecuencia de 2,4 GHz, una banda que puede usarse sin licencia.
- *Bluetooth* es una marca registrada de *Bluetooth SIG*, y Yamaha la usa según un convenio de licencia.

Manejo de las comunicaciones Bluetooth

- La banda de 2,4 GHz usada por aparatos compatibles con *Bluetooth* es una banda de radio compartida por muchos equipos diferentes. Aunque los aparatos compatibles con *Bluetooth* usan una tecnología que minimiza la influencia de otros componentes que usan la misma banda de radio, tal influencia puede reducir la velocidad o la distancia de comunicación, y en algunos casos pueden hasta interrumpir las comunicaciones.
- La velocidad de transferencia de las señales y la distancia a la que se puede hacer la comunicación cambia según la distancia entre los aparatos de comunicación, la presencia de obstáculos, las condiciones de las ondas de radio y el tipo del equipo.
- Yamaha no garantiza todas las conexiones inalámbricas entre esta unidad y dispositivos compatibles con la función *Bluetooth*.

Nosotros, Yamaha Music Europe GmbH, declaramos por la presente que esta unidad cumple con los requisitos esenciales y otras disposiciones pertinentes de la Directiva 1999/5/CE.



Yamaha Music Europe GmbH

Siemensstr. 22-34 25462 Rellingen, Alemania
Tel: +49-4101-303-0

Información para Usuarios sobre Recolección y Disposición de Equipamiento Viejo



Este símbolo en los productos, embalaje, y/o documentación que se acompañe significa que los productos electrónicos y eléctricos usados no deben ser mezclados con desechos hogareños corrientes.

Para el tratamiento, recuperación y reciclado apropiado de los productos viejos, por favor llévelos a puntos de recolección aplicables, de acuerdo a su legislación nacional y las directivas 2002/96/EC.

Al disponer de estos productos correctamente, ayudará a ahorrar recursos valiosos y a prevenir cualquier potencial efecto negativo sobre la salud humana y el medio ambiente, el cual podría surgir de un inapropiado manejo de los desechos.

Para mayor información sobre recolección y reciclado de productos viejos, por favor contacte a su municipio local, su servicio de gestión de residuos o el punto de venta en el cual usted adquirió los artículos.

[Información sobre la Disposición en otros países fuera de la Unión Europea]

Este símbolo sólo es válido en la Unión Europea. Si desea deshacerse de estos artículos, por favor contacte a sus autoridades locales y pregunte por el método correcto de disposición.

LET OP: LEES DIT VOOR U UW APPARATUUR IN GEBRUIK NEEMT.

Lees deze handleiding zorgvuldig door zodat u verzekerd kunt zijn van de beste prestaties. Bewaar deze handleiding zodat u er later nog iets in op zult kunnen zoeken.

- 1 Plaats dit geluidssysteem op een goed verluchte, koele, droge, nette plaats - niet in direct zonlicht of in de buurt van warmtebronnen, noch op plaatsen die onderhevig zijn aan trillingen, stof, vocht en/of koude. Voorzie voor een goede ventilatie minimaal de volgende ruimte rond het apparaat:
Boven: 5 cm
Achter: 5 cm
Zijkanten: 5 cm
- 2 Plaats dit toestel niet in de buurt van andere elektrische apparatuur, motoren of transformatoren om gebrom te voorkomen.
- 3 Stel dit toestel niet bloot aan plotselinge temperatuurwisselingen van koud naar warm en plaats het toestel niet in een zeer vochtige omgeving (bijv. een ruimte met een luchtbevochtiger) om te voorkomen dat er zich condens vormt in het toestel, want dit kan leiden tot elektrische schokken, brand, schade aan dit toestel en/of persoonlijk letsel.
- 4 Installeer dit toestel niet op een plek waar er andere dingen op kunnen vallen en/of waar dit toestel blootgesteld kan worden aan druipende of spattende vloeistoffen. Plaats de volgende dingen NIET bovenop dit toestel:
 - Andere componenten, want deze kunnen de afwerking van dit toestel beschadigen en/of doen verkleuren.
 - Brandende voorwerpen (bijv. kaarsen), want deze kunnen brand, schade aan dit toestel en/of persoonlijk letsel veroorzaken.
 - Voorwerpen met vloeistoffen erin, want als deze vallen kan de vloeistof leiden tot elektrische schokken voor de gebruiker en/of schade aan dit toestel.
- 5 Dek dit toestel niet af met bijvoorbeeld een krant, tafellaken, gordijn enz. want hierdoor kan de koeling gehinderd worden. Als de temperatuur binnenin dit toestel te hoog oploopt kan dit brand, schade aan dit toestel en/of persoonlijk letsel veroorzaken.
- 6 Gebruik dit toestel niet ondersteboven. Dit kan leiden tot oververhitting en mogelijk tot schade.
- 7 Zet niet teveel kracht op de schakelaars, knoppen en/of bedrading.
- 8 Wanneer u de netstroomadapter uit het stopcontact haalt, moet u de netstroomadapter zelf vastpakken; trek niet aan het snoer.
- 9 Maak dit toestel niet schoon met chemische oplosmiddelen; hierdoor kan de afwerking aangetast raken. Gebruik een zachte, droge doek.
- 10 Gebruik dit toestel uitsluitend op het voltage zoals gespecificeerd op het toestel

zelf. Het is zeer gevaarlijk om dit toestel op een hoger dan het opgegeven voltage te gebruiken; dit kan leiden tot brand, schade aan het toestel zelf en/of persoonlijk letsel. Yamaha aanvaardt geen aansprakelijkheid voor enige schade als resultaat van gebruik van dit toestel op een ander dan het opgegeven voltage.

- 11 Probeer dit product niet te modificeren of te repareren. Neem contact op met bevoegd Yamaha servicepersoneel wanneer het toestel nagezien of gerepareerd moet worden. De behuizing mag in geen geval geopend worden.
- 12 Wanneer u dit toestel langere tijd niet zult gebruiken (bijv. wanneer u op vakantie gaat), dient u het netsnoer los te koppelen van het stopcontact.
- 13 Lees de paragraaf “PROBLEMEN OPLOSSEN” over vaak voorkomende problemen en hoe u deze op kunt lossen voor u concludeert dat het toestel kapot is.
- 14 Voor u dit toestel gaat verplaatsen, moet u alle stekkers loskoppelen van het stopcontact.
- 15 U moet de met dit toestel meegeleverde netstroomadapter gebruiken. Gebruik van een andere netstroomadapter dan de meegeleverde kan leiden tot brand of schade aan dit toestel.
- 16 Installeer dit toestel in de buurt van een stopcontact op een plaats waar u gemakkelijk bij het netsnoer kunt.
- 17 Om dit product extra te beschermen tijdens onweer, of wanneer u het langere tijd niet zult gebruiken, dient u de stekker of netstroomadapter uit het stopcontact te halen. Dit voorkomt beschadiging van het product bij blikseminslag en stroompieken.
- 18 Het is de verantwoordelijkheid van de eigenaar de apparatuur correct en veilig te plaatsen of installeren. Yamaha aanvaardt geen aansprakelijkheid voor ongelukken als gevolg van onjuiste plaatsing of installatie van luidsprekers.

WAARSCHUWING

OM DE RISICO'S VOOR BRAND OF ELEKTRISCHE SCHOKKEN TE VERMINDEREN, MAG U DITTOESTEL IN GEEN GEVAL BLOOTSTELLEN AAN VOCHT OF REGEN.

Zelfs als een iPhone of iPod op dit toestel is aangesloten, is de stroomvoorziening ervan niet afgesloten zolang de stekker in het stopcontact zit. In deze staat is dit toestel ontworpen om slechts een zeer kleine hoeveelheid stroom te gebruiken.

De stroomvoorziening van dit toestel is niet afgesloten zolang de stekker in het stopcontact zit, ook al is het toestel zelf uitgeschakeld. Het toestel werd ontworpen om in deze stand slechts een zeer kleine hoeveelheid stroom te verbruiken.

Gebruik dit toestel niet op een afstand van minder dan 22 cm van personen met een pacemaker of defibrillator voor het hart.

Radiogolven kunnen elektro-medische apparatuur beïnvloeden.
Gebruik dit toestel niet in de buurt van medische apparaten of in medische faciliteiten.

Voorzorgsmaatregelen

Gelieve de volgende voorzorgsmaatregelen te lezen alvorens het apparaat te gebruiken:

- Gebruik enkel de netstroomadapter die specifiek ontworpen is voor dit apparaat. Yamaha is niet aansprakelijk voor schade veroorzaakt door het gebruik van andere stroomadapters.
- Oefen geen druk uit op of forceer de draaieregelaars van dit apparaat niet, en plaats geen zware voorwerpen op de behuizing.
- Vermijd uitvoeren vanaf testdisks, elektrische muziekinstrumenten of vanaf extreem luide of vervormde bronnen. Dit kan leiden tot een defect van de luidsprekers.
- Dit apparaat kan beeldvervalsing veroorzaken wanneer het in de buurt van een computerscherm of tv geplaatst wordt. Plaats in dat geval het apparaat weg van dergelijke apparatuur.
- Houd dit apparaat uit de buurt van magnetisch media zoals diskettes en geluidsbanden. Doet u dit niet, dan kunnen de gegevens op de media beschadigd raken.
- Verwijder de netstroomadapter onmiddellijk uit het stopcontact als er zich een probleem voordoet.

Inhoud

Bedieningsorganen en functies	1
AUTO STANDBY	3
Aansluitingen	4
Bluetooth-verbinding voor het afspelen van muziek	5
Problemen oplossen	8
Statusaanduiding (led)	11
Technische gegevens	11

Bijgeleverde accessoires

Ga na of u alle volgende items hebt ontvangen voordat u alles monteert en aansluit.

- Netstroomadapter × 1
- 3,5mm-stereoministekkerkabel (2,0 m) × 1

Bedieningsorganen en functies

① Hoofdtelefoonaansluiting (3,5mm-stereoministekker)

Gebruikt om een hoofdtelefoon aan te sluiten.



Wanneer er een hoofdtelefoon aangesloten is, wordt er geen geluid via de luidsprekers uitgevoerd.

Opmerkingen

Om uw gehoor te beschermen, moet u zorgen dat het volume laag staat voor u een hoofdtelefoon gebruikt.

- Gebruik geen hoofdtelefoons met een luid volume gedurende een lange tijd. U zou anders uw gehoor kunnen beschadigen.
- Zorg dat het volume van de geluidsapparaten op minimum staat voor u de hoofdtelefoon aansluit. Een plots, luid geluid zou uw gehoor kunnen beschadigen.

② VOL (volume)-regeling

Regelt het volume van de luidsprekers en de hoofdtelefoon.

Het volume wordt luider als de **VOL** (volume)-regeling naar rechts wordt gedraaid, en stiller als deze naar links wordt gedraaid.

Loudness-regeling

Met de Loudness-regelaarfunctie van de luidsprekers kunt u van rijke lage tonen genieten, zelfs bij lage volumes.

Deze functie voert afhankelijk van het uitvoerniveau van het toestel automatisch correcties door voor een optimale geluidservaring.

U kunt het uitgevoerde geluidsniveau als volgt aanpassen:

- 1 Nadat u een extern apparaat op dit toestel hebt aangesloten, schakelt u de stroom van dit toestel in en draait u de **VOL** (volume)-regeling naar de stand 2 uur (zie de onderstaande afbeelding).

- 2 Stel het volume van het externe toestel in op het luidste niveau zonder dat er vervorming optreedt.

Voor details over de externe apparaten dient u de handleidingen ervan te raadplegen.

- 3 Draai aan de **VOL** (volume)-regeling van dit toestel om het volume op het gewenste niveau af te stellen.

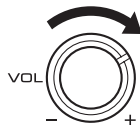

Voorpaneel

R-luidspreker (Rechts)

(Aan de rechterzijde wanneer u naar de voorkant van de luidsprekers kijkt.)

①

②

③

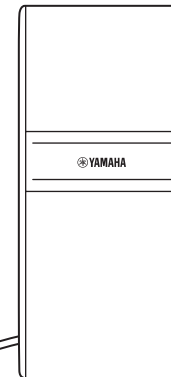
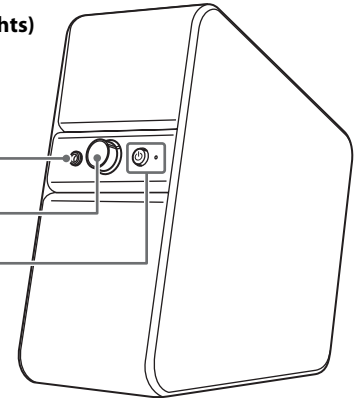

L-luidspreker (Links)

(Aan de linkerzijde wanneer u naar de voorkant van de luidsprekers kijkt.)

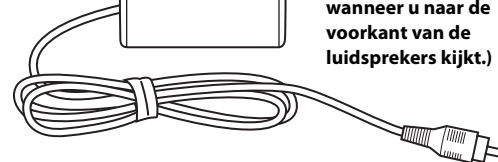

De  (aan/uit)-toets van opzij bekeken...

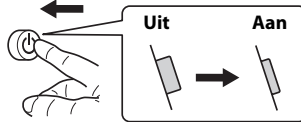

Achterpaneel

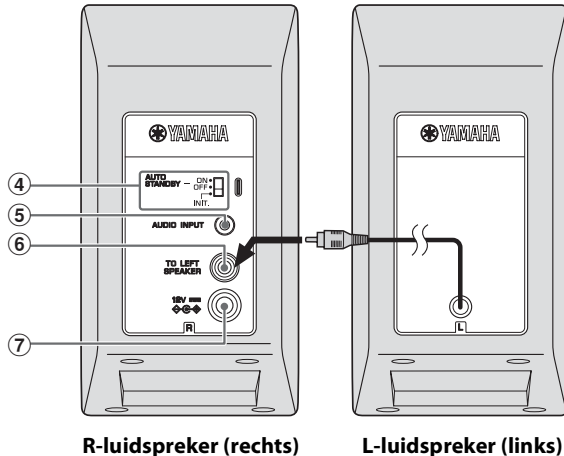



③ (aan/uit)/aanduiding (led)

Wanneer u op  (aan/uit) drukt, wordt het toestel ingeschakeld en licht de aanduiding op.

Opmerking

Zelfs wanneer het toestel uitgeschakeld is of de stand-bystand geactiveerd is, verbruikt het een kleine hoeveelheid elektriciteit.

④ **AUTO STANDBY-schakelaar**

- **ON:** hiermee kunt u de automatische stand-bystand activeren (**ON** is de standaardinstelling,  pagina 3).
- **OFF:** hiermee kunt u de automatische stand-bystand deactiveren ( pagina 3).
- **INIT.:** hiermee kunt u de *Bluetooth*-koppelingsgegevens initialiseren ( pagina 7).

⑤ **AUDIO INPUT (invoeraansluiting)**

Voor het aansluiten van een extern apparaat zoals een draagbare speler, computer, tv enz. via de bijgeleverde 3,5mm-stereoministekkerkabel.

Meerdere bronnen mixen

Wanneer u muziek afspeelt via een *Bluetooth*-verbinding en via **AUDIO INPUT**, wordt het geluid gemixt en via de luidsprekers of de hoofdtelefoon uitgevoerd. Zo kunt u bijvoorbeeld tegelijk naar het nieuws op de tv en muziek op een draagbare speler luisteren.

⑥ **TO LEFT SPEAKER**

Voor het aansluiten van een kabel van de **L**-luidspreker (links) via deze aansluiting.

⑦ **12V (12V gelijkstroom)**

Zorg dat u de meegeleverde netstroomadapter gebruikt.

AUTO STANDBY

Dit toestel is uitgerust met een functie waarmee de stand-bystand (energiebesparing) automatisch wordt geactiveerd wanneer er geen geluidssignaal wordt ingevoerd via een aangesloten apparaat of wanneer het aangesloten apparaat gedurende een bepaalde tijd (ongeveer 30 minuten) met een laag volume afspeelt. De aanduiding dooft tijdens de stand-bystand.

Hiermee kunt u de automatische stand-bystand activeren

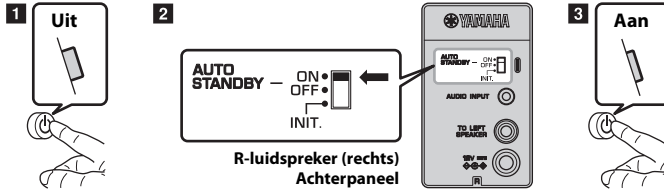

- 1 Druk op (aan/uit) om dit toestel uit te schakelen (toestel uitgeschakeld).
- 2 Zet de **AUTO STANDBY**-schakelaar op **ON**.
- 3 Druk op (aan/uit) om dit toestel in te schakelen.

Opmerkingen

- De automatische stand-bystand is geactiveerd wanneer het toestel ingeschakeld is.
- De tijd die verstrijkt voor de stand-bystand geactiveerd wordt, is een richtlijn en varieert afhankelijk van de situatie.

Automatisch inschakelen



Het aangesloten toestel afspelen in de stand-bystand...

Als er in de stand-bystand een signaal wordt ingevoerd, wordt het toestel ingeschakeld en wordt er geluid uitgevoerd via de luidsprekers (automatisch inschakelen).

Opmerkingen

- Als het volume van een aangesloten apparaat te laag is, is het mogelijk dat dit toestel niet wordt gestart. Verhoog in dit geval het volume van het aangesloten apparaat.
- Als er een apparaat dat elektromagnetische golven produceert (bv. een mobiele telefoon) in de buurt van dit toestel wordt gebruikt, is het mogelijk dat het toestel onverwacht opstart of niet overschakelt naar de stand-bystand als gevolg van ingevoerde signaalruis tijdens het voeren of ontvangen van een oproep.

De automatische stand-bystand deactiveren

Als dit toestel overschakelt naar de stand-bystand terwijl u het aan het gebruiken bent, voert u een van de onderstaande stappen uit (**A** of **B**).

A Pas het volume aan.

- 1 Verhoog het volumeniveau van het aangesloten toestel.
- 2 Draai aan de **VOL**-knop (volume) van dit toestel tot het gewenste geluidsniveau wordt bereikt.

B Zet de AUTO STANDBY-schakelaar op OFF.

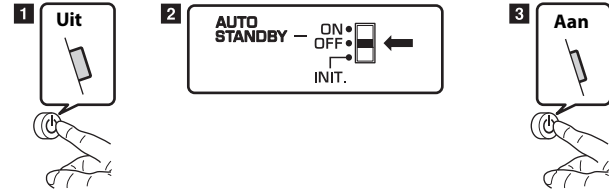

- 1 Druk op (aan/uit) om dit toestel uit te schakelen.
- 2 Zet de **AUTO STANDBY**-schakelaar op de achterzijde op **OFF**.
- 3 Druk op (aan/uit) om dit toestel in te schakelen.

Opmerkingen

- De standaardinstelling voor de **AUTO STANDBY**-schakelaar is **ON**.
- Als u het toestel gedurende een lange periode niet zult gebruiken, drukt u op (aan/uit) om het uit te schakelen.
- Om de automatische stand-bystand opnieuw te activeren, zet u de **AUTO STANDBY**-schakelaar op de achterzijde op **ON**.

Aansluitingen

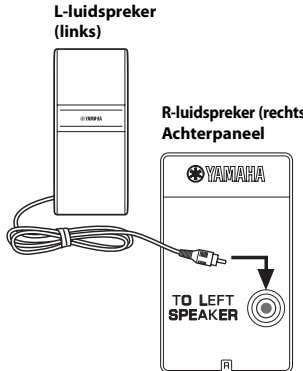

L-luidspreker (links)

**R-luidspreker (rechts)
Achterpaneel**

TO LEFT SPEAKER

1 Sluit de kabel van de L-luidspreker (links) op de achterkant aan op **TO LEFT SPEAKER** op de achterkant van de R-luidspreker (rechts).

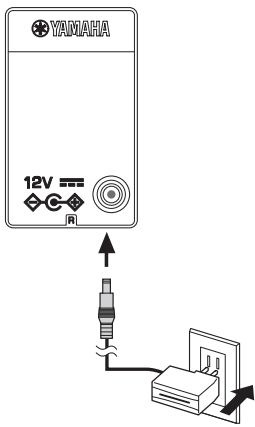

**R-luidspreker (rechts)
Achterpaneel**

12V

2 Sluit de bijgeleverde netstroomadapter aan op **12V** (DC 12V) en steek de stekker in een stopcontact.



Sluit een extern toestel aan met behulp van de bijgeleverde kabel.

YAMAHA

AUDIO INPUT

**R-luidspreker (rechts)
Achterpaneel**

3,5mm-stereministekker-kabel (meegeleverd)

Sluit aan op de uitvoeraansluiting van het aangesloten apparaat.

Sluit zoals weergegeven de bijgeleverde 3,5mm-stereministekkerkabel aan op **AUDIO INPUT** en op het externe apparaat (tv, computer enz.). Raadpleeg de gebruiksaanwijzing van het externe apparaat voor meer informatie.



Maak verbinding via Bluetooth.

Bluetooth

Zie "Bluetooth-verbinding voor het afspelen van muziek" (☞ pagina 5).

Bluetooth-verbinding voor het afspelen van muziek

Met dit toestel kunt u draadloos muziek beluisteren op een *Bluetooth*-apparaat (bv. een mobiele telefoon, computer, draagbare speler enz.) door het betreffende apparaat te koppelen met (registreren bij) het toestel en een *Bluetooth*-verbinding tot stand te brengen.

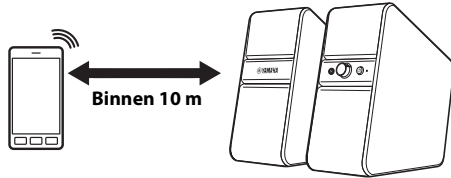

Opmerkingen

- Installeer het toestel op een stabiele ondergrond.
- Plaats het niet op staal of een ander metaal.
- Dek het niet af met een doek enz.
- Installeer het in dezelfde ruimte als het toestel waarmee er signalen moeten worden uitgewisseld (een draagbare muzikspeler, mobiele telefoon enz. die compatibel is met het *Bluetooth*-profiel A2DP), binnen een rechtstreekse, maximale ononderbroken afstand van 10 m.
- Zorg ervoor dat er zich geen obstakels bevinden tussen dit toestel en het *Bluetooth*-apparaat.

Koppelen (registreren)

Er moet een koppeling worden uitgevoerd als u voor het eerst verbinding maakt via *Bluetooth* of als de koppelingsgegevens gewist werden. U kunt **binnen ongeveer vijf minuten** na het inschakelen van het toestel een koppeling uitvoeren.



1 Schakel het apparaat waarmee u wilt koppelen in.



2 Druk op  (aan/uit) om dit toestel in te schakelen.

Binnen ongeveer 5 minuten

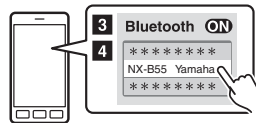

3 Gebruik het andere apparaat om **binnen ongeveer 5 minuten** na het inschakelen van dit toestel te zoeken naar *Bluetooth*-apparaten.

4 Selecteer "NX-B55 Yamaha" in de zoekresultaten op het andere apparaat. Als u een wachtwoord moet invoeren, gebruikt u "0000".

5 Controleer of de koppeling gelukt is op het andere apparaat.

Wat is koppelen?

Koppelen betekent het registreren van een apparaat (hierna het "andere apparaat" genoemd) voor *Bluetooth*-communicatie. Volg de stappen die links worden beschreven om de koppeling door te voeren.

Opmerkingen

- Controleer of het koppelingsproces op het andere apparaat voltooid is. Als het koppelingsproces mislukt, start u opnieuw vanaf stap **2**. Raadpleeg de gebruiksaanwijzing van het andere apparaat voor meer informatie.
- Als de voeding van dit toestel onderbroken wordt tijdens het koppelen, raken de koppelingsgegevens mogelijk beschadigd. Als dit het geval is, voert u de stappen uit onder "Alle koppelingsgegevens wissen" en voert u de koppeling opnieuw uit (☞ pagina 7).
- U kunt dit toestel koppelen met maximaal 8 andere apparaten. Wanneer u een koppeling met een negende apparaat doorvoert en de koppelingsgegevens geregistreerd zijn, worden de koppelingsgegevens van het apparaat dat het minst recent met dit toestel gekoppeld werd, gewist.

Afspelen via een Bluetooth-verbinding

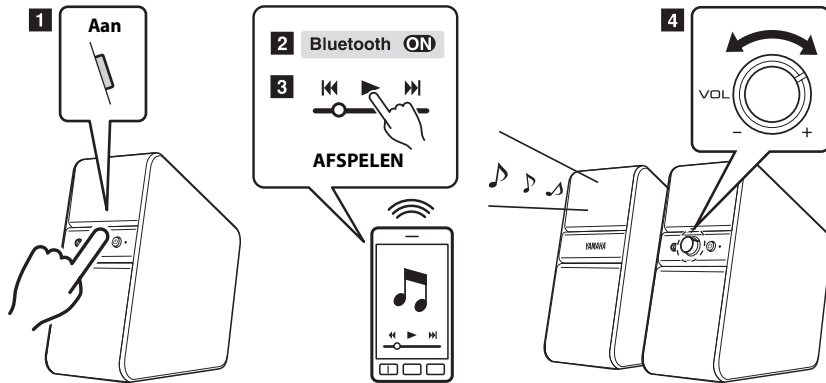

Automatische verbinding

Dit toestel en het andere apparaat worden automatisch met elkaar verbonden als het betreffende apparaat het apparaat is waarmee het recentst verbinding werd gemaakt en het klaar is om verbinding te maken.

Opmerkingen

- Afhankelijk van het andere apparaat lukt de automatische verbinding mogelijk niet.
- Bedien het andere apparaat om een Bluetooth-verbinding in te stellen als de automatische verbinding niet lukt.

- 1 Druk op (aan/uit) om dit toestel in te schakelen.
- 2 Bedien het gekoppelde andere apparaat om de Bluetooth-verbinding in te stellen.
De statusaanduiding licht blauw op wanneer de Bluetooth-verbinding voltooid is.
- 3 Start het afspelen van het andere apparaat.
- 4 Pas het volumeniveau aan met behulp van de **VOL** (volume)-regeling van dit toestel.



Sommige apparaten kunnen tijdens het koppelen automatisch verbonden worden. In dat geval kunt u stap **1** en **2** overslaan.

De Bluetooth-verbinding verbreken

U kunt de Bluetooth-verbinding verbreken door een van de onderstaande stappen uit te voeren (**A** of **B**).

- A** Druk op (aan/uit) om dit toestel uit te schakelen.
- B** Schakel de Bluetooth-functie van het andere apparaat uit.

Overschakelen naar een ander Bluetooth-apparaat

Er kan slechts één ander apparaat tegelijk met dit toestel verbonden zijn. Als u wilt overschakelen van het huidige aangesloten apparaat naar het andere, voert u de volgende stappen uit.

1 Voer een van de onderstaande stappen uit (A) of (B).

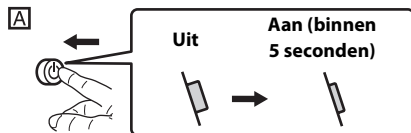

Druk één keer op (aan/uit) om dit toestel uit te schakelen. Druk vervolgens binnen 5 seconden nogmaals op (aan/uit) om het toestel in te schakelen.

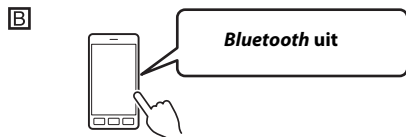

Bedien het andere apparaat waarmee er een Bluetooth-verbinding ingesteld is om de Bluetooth-verbinding te verbreken.

2 Bedien het andere apparaat waarmee u een Bluetooth-verbinding wilt instellen.

Als het andere apparaat voor het eerst gekoppeld wordt met dit toestel, dient u de koppeling binnen ongeveer 5 minuten te voltooien.



Als er meer dan ongeveer 5 minuten verstreken zijn sinds het opnieuw inschakelen van dit toestel, is het mogelijk dat het toestel via de functie voor automatische verbinding automatisch opnieuw verbinding heeft gemaakt met het laatst verbonden apparaat. Begin in dat geval opnieuw vanaf stap **1**.

Alle koppelingsgegevens wissen

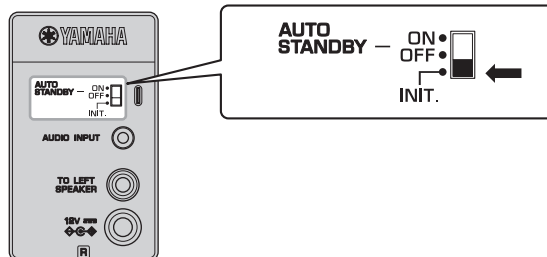





- 1** Druk op (aan/uit) om dit toestel uit te schakelen.
- 2** Zet de **AUTO STANDBY**-schakelaar op de achterzijde op **INIT.**
- 3** Druk op (aan/uit) om dit toestel in te schakelen en wacht ongeveer 3 seconden.
Alle koppelingsgegevens in het toestel worden gewist.
- 4** Druk op (aan/uit) om dit toestel uit te schakelen.
- 5** Zet de **AUTO STANDBY**-schakelaar op de achterzijde terug op de vorige positie (**ON** is de standaardinstelling).

Problemen oplossen

Raadpleeg onderstaande tabel als het apparaat niet goed werkt. Als het probleem hieronder niet vermeld staat of als de aanwijzingen het probleem niet verhelpen, schakelt u het toestel uit, koppelt u het netsnoer los en neemt u contact op met uw dichtstbijzijnde Yamaha-dealer of -servicecentrum.

■ Algemeen

Symptomen	Oorzaken	Oplossingen
Dit toestel wordt niet ingeschakeld.	De netstroomadapter is losgekoppeld van het stopcontact of van 12V  (DC 12V).	Sluit de netstroomadapter correct aan op het stopcontact of op 12V  (DC 12V).
	 (aan/uit) is niet ingeschakeld.	Schakel  (aan/uit) in. (De aanduiding licht op.)
Er wordt geen geluid uit beide luidsprekers uitgevoerd, of het geluid is te stil.	Dit toestel en het andere apparaat zijn niet correct verbonden.	Zorg ervoor dat dit toestel en het andere apparaat correct verbonden zijn.
	De aansluitingen zijn niet correct doorgevoerd (of de aansluitingen zijn onvolledig).	Kijk na of de aansluitingen correct uitgevoerd zijn, of verbind dit toestel opnieuw met het <i>Bluetooth</i> -apparaat.
	Het volume van het toestel staat te laag.	Draai de VOL (volume)-regeling naar rechts om het volume te verhogen.
	Het geluid van het aangesloten apparaat is te stil.	Verhoog het volume van het aangesloten apparaat.
	Er is een hoofdtelefoon aangesloten. (Er komt geen geluid uit de luidsprekers wanneer er een hoofdtelefoon aangesloten is.)	Koppel de hoofdtelefoon los van dit toestel.
	De AUTO STANDBY -schakelaar op de achterkant staat op INIT..	Zet de AUTO STANDBY -schakelaar op de achterzijde terug op ON of OFF (ON is de standaardinstelling, ²³⁸ pagina 3).
Het geluid is vervormd.	Het geluid is te luid.	Verlaag het volume van het aangesloten apparaat.
Er klinkt ruis.	De aansluitingen zijn niet correct doorgevoerd (of de aansluitingen zijn onvolledig).	Kijk na of de aansluitingen correct zijn uitgevoerd.
	De uitvoeraansluiting heeft een slechte aansluiting.	Kijk na of de stereoministekker en stereoministekkerkabel niet vuil zijn. Als ze vuil zijn, maak ze schoon.
	Externe ruis wordt opgevangen.	Zorg ervoor dat er zich geen apparaten die elektromagnetische golven uitzenden, zoals mobiele telefoons, draadloze apparatuur, magnetronovens of TL-lampen, in de buurt van dit toestel bevinden.
	Voedingsruis wordt opgevangen.	Verander de voedingsbron door de netstroomadapter rechtstreeks op het stopcontact aan te sluiten, enz.

Problemen oplossen

Symptomen	Oorzaken	Oplossingen
Het geluid wordt automatisch gedempt.	De automatische stand-byfunctie is geactiveerd.	Verhoog het volumeniveau van het aangesloten apparaat of druk twee keer op  (aan/uit) om dit toestel in te schakelen. Zie "De automatische stand-bystand deactiveren" (☞ pagina 3).
De automatische stand-byfunctie werkt niet.	De AUTO STANDBY -schakelaar staat op OFF .	Zet de AUTO STANDBY -schakelaar op ON .
	Er is externe ruis hoorbaar.	Als het toestel zich in de buurt van een mobiele telefoon, radio, magnetronoven, TL-lampen enz. bevindt, brengt u het weg van dergelijke apparatuur.
De functie voor automatisch inschakelen werkt niet.	Het volumeniveau van het andere apparaat is te laag.	Verhoog het volumeniveau van het andere apparaat.
	Het afgespeelde geluid is te kort.	Dit toestel wordt niet ingeschakeld als de duur van het afgespeelde geluid te kort is (bv. een klik).
De tv produceert geluid, ook al is de tv met behulp van een audiokabel verbonden met dit toestel.	De tv is niet correct ingesteld.	Wijzig de instellingen van de tv.

■ Bluetooth

Symptomen	Oorzaken	Oplossingen
Het lukt niet om dit toestel te koppelen of te verbinden met een ander apparaat.	U kunt dit toestel verbinden met een ander apparaat binnen ongeveer 5 minuten na het inschakelen van het toestel of na het verbreken van de <i>Bluetooth</i> -verbinding met een ander apparaat.	Zie "Koppelen (registreren)" (☞ pagina 5).
	Het andere apparaat biedt geen ondersteuning voor A2DP.	Voer de koppeling door met een apparaat dat ondersteuning biedt voor A2DP.
	Een <i>Bluetooth</i> -adapter enz. die u met dit toestel wilt koppelen, heeft een ander wachtwoord dan "0000".	Gebruik een <i>Bluetooth</i> -adapter enz. die "0000" heeft als wachtwoord.
	De afstand tussen dit toestel en het <i>Bluetooth</i> -apparaat is te groot.	Plaats dit toestel binnen 10 m van het andere apparaat.
	Er bevindt zich een apparaat (magnetronoven, draadloos LAN enz.) in de buurt dat signalen binnen de 2,4 GHz-frequentieband uitvoert.	Plaats dit toestel uit de buurt van dergelijke apparaten.
	Er is al een <i>Bluetooth</i> -verbinding ingesteld met een ander apparaat.	Verbreek de <i>Bluetooth</i> -verbinding met het andere apparaat.

Symptomen	Oorzaken	Oplossingen
	Een iPhone/iPad/iPod touch bewaart de gegevens van een recent gekoppeld apparaat in het geheugen om later opnieuw verbinding te kunnen maken met hetzelfde apparaat. Als de NX-B55 geïnitieerd wordt, zal de iPhone/iPad/iPod touch de NX-B55 als een ander toestel beschouwen.	Verwijder de koppelingsgegevens van de NX-B55 van de iPhone/iPad/iPod touch en voer de koppeling met de NX-B55 opnieuw uit ("Koppelen (registreren)" [☞] pagina 5).
Er wordt geen geluid geproduceerd of het geluid wordt onderbroken tijdens het afspelen.	Het andere apparaat is niet via <i>Bluetooth</i> verbonden met dit toestel.	Voer de <i>Bluetooth</i> -verbinding door. Zie "Afspelen via een <i>Bluetooth</i> -verbinding" ([☞] pagina 6).
	De afstand tussen dit toestel en het <i>Bluetooth</i> -apparaat is te groot.	Plaats dit toestel binnen 10 m van het andere apparaat.
	Er bevindt zich een apparaat (magnetronoven, draadloos LAN enz.) in de buurt dat signalen binnen de 2,4 GHz-frequentieband uitvoert.	Plaats dit toestel uit de buurt van dergelijke apparaten.
	De <i>Bluetooth</i> -functie van het andere apparaat is niet ingeschakeld.	Zorg ervoor dat de <i>Bluetooth</i> -functie van het andere apparaat correct ingesteld is.
	Dit toestel is niet geregistreerd in de <i>Bluetooth</i> -apparaatlijst van het andere apparaat.	Voer de koppeling opnieuw uit.
	Het andere apparaat verzendt geen <i>Bluetooth</i> -audiosignalen naar dit toestel.	Zorg ervoor dat de <i>Bluetooth</i> -functie van het andere apparaat correct ingesteld is.
	De koppelingsinstellingen van het andere apparaat zijn niet afgesteld op dit toestel.	Zorg ervoor dat het andere apparaat een koppeling doorvoert met dit toestel.
	Het volume van het andere apparaat staat te laag.	Verhoog het volumeniveau van het andere apparaat.

* Als **VOL** (volume) op het maximumniveau ingesteld blijft nadat  (aan/uit) uitgeschakeld is, kunt u een zacht geluid horen in de hoofdtelefoon.

* iPad, iPhone en iPod touch zijn handelsmerken van Apple Inc., gedeponeerd in de VS en andere landen.

Statusaanduiding (led)

Aanduiding (led)	Voeding	Bluetooth	Automatische verbinding
uit	Toestel uitgeschakeld/ stand-by	-	-
Groen (licht op)	Toestel ingeschakeld	niet verbonden	aan
Groen (knippert gedurende enkele seconden, en licht dan op)			uit*1
Blauw (licht op)		verbonden	-
Groen Blauw Groen ... (snel wijzigend)*2		-	-

*1: Als u de stappen uitvoert onder "Overschakelen naar een ander *Bluetooth*-apparaat" (#38 pagina 7), knippert de aanduiding gedurende enkele seconden groen en wordt de functie voor automatische verbinding gedurende ongeveer 5 minuten uitgeschakeld.

*2: Bij het wissen van alle koppelingengegevens door het uitvoeren van de stappen onder "Alle koppelingengegevens wissen" (#38 pagina 7).

Technische gegevens

<i>Bluetooth</i> -versie.....	Ver. 2.1+EDR
Ondersteund profiel	A2DP
Ondersteunde audiocodec.....	SBC, AAC
RF-uitgangsvermogen	<i>Bluetooth</i> -klasse 2
Maximaal verbindingbereik.....	10 m zonder interferentie
Ingang.....	ø 3,5mm-stereoministekker × 1
Hoofdtelefoonuitgang.....	ø 3,5mm-stereoministekker × 1
Stroomspanning/Frequentie	
Modellen voor VS en Canada	120 V wisselstroom, 60 Hz
Overige modellen	100 tot 240 V wisselstroom, 50/60 Hz
Stroomverbruik.....	13 W (luidspreker)
Stroomverbruik wanneer uitgeschakeld.....	0,5 W of minder
Netstroomadapter	MU18-D120150-C5 (12 V gelijkstroom, 1,5 A)
Gewicht	
Rechter luidspreker	1,1 kg
Linker luidspreker	1,0 kg*
* Inclusief luidsprekerkabel (2,0 m)	

Afmetingen

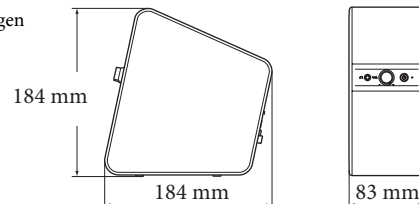

Technische gegevens kunnen zonder kennisgeving gewijzigd worden.

Bluetooth

- *Bluetooth* is een technologie voor draadloze communicatie tussen apparatuur die zich binnen een straal van ongeveer 10 meter van elkaar bevinden via de 2,4 GHz frequentieband, een band waarvoor geen vergunning vereist is.
- *Bluetooth* is een gedeponerd handelsmerk van *Bluetooth SIG* en wordt gebruikt door Yamaha overeenkomstig een licentie-overeenkomst.

Omgaan met *Bluetooth* communicatie

- De 2,4 GHz band die gebruikt wordt door *Bluetooth* toestellen is een radioband die gebruikt wordt door allerlei soorten apparatuur. Alhoewel *Bluetooth* toestellen gebruik maken van een technologie die de invloed van andere apparatuur die gebruik maakt van dezelfde radioband zoveel mogelijk minimaliseert, kan een dergelijke invloed de snelheid van de verbinding of het bereik ervan verminderen en in sommige gevallen de verbinding zelfs volledig verstoren.
- De snelheid van de signaaloverdracht en de afstand over welke de communicatie nog mogelijk is hangen mede af van de afstand tussen de betrokken toestellen, de aanwezigheid van obstakels, de omstandigheden voor de radiogolven en van het type apparatuur.
- Yamaha kan niet garanderen dat alle draadloze verbindingen tussen dit toestel en andere *Bluetooth* apparatuur naar behoren zullen functioneren.

Wij, Yamaha Music Europe GmbH verklaren hierbij dat deze eenheid in compliance is met de essentiële vereisten en andere relevante voorwaarden van de Richtlijn 1999/5/EG.



Yamaha Music Europe GmbH

Siemensstr. 22-34 25462 Rellingen, Duitsland
Tel: +49-4101-303-0

Informatie voor gebruikers van inzameling en verwijdering van oude apparaten



Dit teken op de producten, verpakkingen en/of bijgaande documenten betekent dat gebruikte elektrische en elektronische producten niet mogen worden gemengd met algemeen huishoudelijk afval.

Breng alstublieft voor de juiste behandeling, herwinning en hergebruik van oude producten deze naar daarvoor bestemde verzamelpunten, in overeenstemming met uw nationale wetgeving en de instructies 2002/96/EC.

Door deze producten juist te rangschikken, helpt u het redden van waardevolle rijkdommen en voorkomt u mogelijke negatieve effecten op de menselijke gezondheid en de omgeving, welke zich zou kunnen voordoen door ongepaste afvalverwerking.

Voor meer informatie over het inzamelen en hergebruik van oude producten kunt u contact opnemen met uw plaatselijke gemeente, uw afvalverwerkingsbedrijf of het verkooppunt waar u de artikelen heeft gekocht.

[Informatie over verwijdering in ander landen buiten de Europese Unie]

Dit symbool is alleen geldig in de Europese Unie. Mocht u artikelen weg willen gooien, neem dan alstublieft contact op met uw plaatselijke overheidsinstantie of dealer en vraag naar de juiste manier van verwijderen.

ПРЕДУПРЕЖДЕНИЕ: ИЗУЧИТЕ ЭТО ПЕРЕД ИСПОЛЬЗОВАНИЕМ АППАРАТА.

Для обеспечения наилучшего результата, пожалуйста, внимательно изучите данную инструкцию. Храните ее в безопасном месте для будущих справок.

1 Данную аудиосистему следует устанавливать в хорошо проветриваемых, прохладных, сухих, чистых местах, не подверженных воздействию прямого солнечного света, вибрации, пыли, влаги, и/или холода, вдали от источников тепла. Для обеспечения надлежащей вентиляции оставьте свободное пространство не менее указанного.

Сверху: 5 см

Сзади: 5 см

По сторонам: 5 см

- 2 Во избежание помех, данный аппарат следует размещать вдали от других электрических приборов, моторов, или трансформаторов.
- 3 Во избежание конденсации внутри данного аппарата, что может вызвать электрошок, пожар, привести к поломке данного аппарата, и/или к травме, не следует подвергать данный аппарат резким перепадам температуры с холодной на жаркую, а также размещать данный аппарат в среде с повышенной влажностью (например, в комнате с увлажнителем воздуха).
- 4 Не устанавливайте данный аппарат в местах, где есть риск падения других посторонних объектов на данный аппарат, и/или где данный аппарат может подвергнуться попаданию капель или брызгу жидкостей. На поверхности данного аппарата, НЕ следует располагать:
 - Другие компоненты, так как это может привести к поломке и/или отщипыванию поверхности данного аппарата.
 - Горящие объекты (например, свечи), так как это может привести к пожару, поломке данного аппарата, и/или к травме.
 - Емкости с жидкостями, так как при их падении, жидкости могут вызвать поражение пользователя электрическим током и/или привести к поломке данного аппарата.
- 5 Во избежание прерывания охлаждения данного аппарата, не следует покрывать данный аппарат газетой, скатертью, занавеской и т.д. Повышение температуры внутри данного аппарата может привести к пожару, поломке данного аппарата, и/или к травме.
- 6 Не используйте данный аппарат, установив его верхней стороной вниз. Это может привести к перегреву и возможной поломке.
- 7 Не применяйте силу по отношению к переключателям, ручкам и/или проводам.
- 8 При отсоединении адаптера переменного тока от сети, удерживайте адаптер переменного тока; ни в коем случае не тяните кабель.
- 9 Не применяйте различные химические составы для очистки данного аппарата; это может привести к разрушению покрывающего слоя. Используйте чистую сухую ткань.

- 10 Используйте данный аппарат только при указанном напряжении. Использование данного аппарата при более высоком напряжении, превышающем указанное, является опасным, и может стать причиной пожара, поломки данного аппарата, и/или к травме. Yamaha не несет ответственности за любые повреждения вследствие использования данного аппарата при напряжении, не соответствующем указанному напряжению.
- 11 Не пробуйте модифицировать или починить данный аппарат. При необходимости, свяжитесь с квалифицированным сервис центром Yamaha. Корпус аппарата не должен открываться ни в коем случае.
- 12 Если аппарат не будет использоваться в течение продолжительного периода времени (например, во время отпуска), отсоедините кабель питания от розетки переменного тока.
- 13 Перед тем как прийти к заключению о поломке данного аппарата, обязательно изучите раздел “ВОЗМОЖНЫЕ НЕИСПРАВНОСТИ И СПОСОБЫ ИХ УСТРАНЕНИЯ”, описывающий часто встречающиеся ошибки во время использования.
- 14 Перед перемещением данного аппарата отсоедините все штекеры от розеток.
- 15 Используйте адаптер переменного тока, поставляемый с данным аппаратом. Использование другого адаптера переменного тока взамен поставляемого может привести к пожару или поломке даного аппарата.
- 16 Устанавливайте данный аппарат в непосредственной близости от розетки, в месте, где кабель питания будет легко доступен.
- 17 Для дополнительной защиты данного изделия во время грозы, или если он остается без присмотра или не используется в течение продолжительного периода, отсоедините его от сети. Это предотвратит поломку изделия во время грозы или при перепадах напряжения в электропроводах.
- 18 Владелец аппарата несет ответственность за его размещение и надежную установку. Yamaha не несет ответственность за любые несчастные случаи, вызванные неправильным размещением или установкой акустической системы.

ПРЕДУПРЕЖДЕНИЕ

ВО ИЗБЕЖАНИЕ ПОЖАРА ИЛИ УДАРА ЭЛЕКТРИЧЕСКИМ ТОКОМ, НЕ ПОДВЕРГАЙТЕ ДАННЫЙ АППАРАТ ВОЗДЕЙСТВИЯМ ДОЖДЯ ИЛИ ВЛАГИ.

Даже если iPhone или iPod не подключены к данному аппарату, данный аппарат остается подключенным к источнику переменного тока, пока он включен в розетку. В этом режиме электропотребление данного аппарата снижается до минимума.

Даже при отключении аппарата он остается подключенным к электрической сети, если кабель питания подключен к электрической розетке. В этом состоянии аппарат потребляет незначительное количество энергии.

Избегайте использования данного аппарата в пределах 22 см от лиц с имплантированным кардиостимулятором или имплантированным дефибриллятором.

Радиоволны могут оказать влияние на электронные устройства медицинского назначения.
Не используйте данный аппарат вблизи таких устройств или в медицинских учреждениях.

Меры предосторожности

Перед использованием ознакомьтесь с изложенными ниже мерами предосторожности.

- Используйте только специально предназначенный для этого устройства адаптер переменного тока. Компания Yamaha не несет ответственности за повреждения вследствие использования других адаптеров.
- Не надавливайте на регуляторы устройства и не применяйте к ним силу; не ставьте тяжелые предметы на его корпус.
- Избегайте прослушивания тестовых дисков, музыкальных электроинструментов и источников слишком громкого или искаженного звука. Это может привести к сбоям в работе динамиков.
- Данное устройство может вызывать искажение изображения, если расположено слишком близко к монитору компьютера или телевизору. В таком случае его нужно переместить подальше.
- Держите это устройство подальше от магнитных носителей, таких как гибкие диски и магнитные ленты. В противном случае данные на носителе могут быть повреждены.
- В случае обнаружения любой неисправности немедленно отключите адаптер переменного тока от электросети.

Содержание

Элементы управления и функции	1
AUTO STANDBY	3
Подключение	4
Подключение через <i>Bluetooth</i> для воспроизведения музыки	5
Возможные неисправности и способы их устранения	8
Индикатор состояния (LED)	11
Технические характеристики	11

Комплект поставки

Перед сборкой и подключением убедитесь, что в комплекте поставки содержатся все перечисленные ниже предметы.

- Адаптер переменного тока × 1
- Стереокабель с мини-штекером 3,5 мм (2,0 м) × 1

Элементы управления и функции

① Гнездо наушников (стерео мини-разъем 3,5 мм)

Используется для подключения наушников.



Когда наушники подключены, звуковой сигнал на динамики не подается.

Примечания

Чтобы не повредить слух, прежде чем начать прослушивание через наушники, убедитесь, что установлен низкий уровень громкости.

- Не следует пользоваться наушниками длительное время при высокой громкости. Иначе можно повредить слух.
- Перед подключением наушников следует убедиться, что в аудио устройстве установлена минимальная громкость. Резкий громкий звук может повредить слух.

② Регулятор громкости VOL

Регулирует громкость звука, выводимого через динамики и наушники. При вращении регулятора **VOL** (громкость) вправо громкость увеличивается, а при вращении влево — уменьшается.

Контроль громкости

Функция контроля громкости динамиков обеспечивает отличное воспроизведение низких частот даже при невысокой громкости. Она автоматически корректирует уровень громкости в зависимости от уровня выходного сигнала устройства.

Регулировка уровня выходного звукового сигнала

1 После подключения данного устройства к внешнему устройству включите питание и поверните регулятор **VOL** (громкость) в положение “2 часа” (см. рисунок ниже).

2 Установите на внешнем устройстве максимальную громкость, при которой отсутствует искажение звука. Более подробно о внешних устройствах можно узнать в руководствах по их эксплуатации.

3 Установите желаемый уровень громкости данного устройства, вращая регулятор **VOL** (громкость).

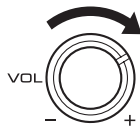

Передняя панель

Динамик R (правый)
(должен располагаться
справа, если смотреть на
динамики спереди)

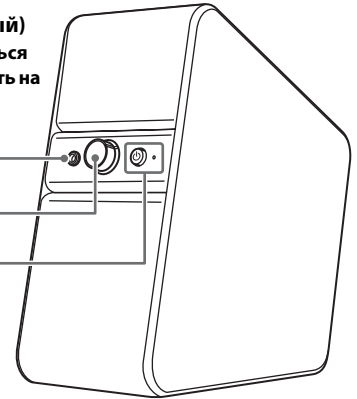

Динамик L (левый)
(должен располагаться
слева, если смотреть на
динамики спереди)



Вид кнопки  (питание) сбоку...



Задняя панель

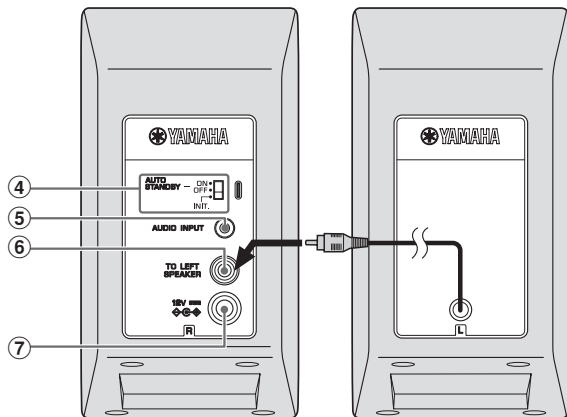

Динамик R (правый)

Динамик L (левый)



③ Кнопка  (питание)/индикатор (LED)

При нажатии кнопки  (питание) устройство включается и загорается индикатор.

Примечание

Даже если устройство выключено или находится в режиме ожидания, оно все равно потребляет небольшое количество электроэнергии.

④ Переключатель AUTO STANDBY

- **ON:** включение автоматического режима ожидания (**ON** — настройка по умолчанию,  стр. 3).
- **OFF:** выключение автоматического режима ожидания ( стр. 3).
- **INIT.:** инициализация настроек сопряжения с *Bluetooth*-устройствами ( стр. 7).

⑤ AUDIO INPUT (входное гнездо)

Для поставляемого стереокабеля с мини-штекером 3,5 мм. Используется для подключения к таким внешним устройствам, как портативный проигрыватель, телевизор и т. д.

 **Сочетание нескольких источников**

При одновременном воспроизведении музыки через подключение *Bluetooth* и гнездо **AUDIO INPUT** звук автоматически смешивается и выводится на динамики или наушники. Например, можно одновременно слушать новости, передаваемые по телевизору, и музыку, воспроизводимую портативным проигрывателем.

⑥ **TO LEFT SPEAKER**

В это гнездо вставляется кабель динамика **L** (левый).

⑦ **12V  (напряжение постоянного тока 12 В)**

Обязательно используйте адаптер переменного тока.

AUTO STANDBY

Это устройство оснащено функцией, которая автоматически активирует режим ожидания (экономии электроэнергии), если входной аудиосигнал от подключенного устройства отсутствует либо если его уровень громкости остается низким в течение определенного периода времени (примерно 30 минут). В режиме ожидания индикатор не светится.

Включение автоматического режима ожидания



- 1 Нажмите кнопку (питание), чтобы выключить устройство (питание выкл.).
- 2 Установите переключатель **AUTO STANDBY** в положение **ON**.
- 3 Нажмите кнопку (питание), чтобы включить устройство.

Примечания

- Активация автоматического режима ожидания производится при включенном питании.
- Время перехода в автоматический режим ожидания указано приблизительно и может отличаться в зависимости от условий.

Автоматическое включение



Воспроизведение звука с подключенного устройства в режиме ожидания...

Если в режиме ожидания поступает входной сигнал, устройство включается и звук выводится через динамики (Автоматическое включение).

Примечания

- Если громкость подключенного внешнего устройства очень низкая, динамики могут не перейти в активное состояние. В этом случае следует увеличить громкость на подключенном устройстве.

- Если рядом с динамиками работает устройство, излучающее электромагнитные волны (например, мобильный телефон), то динамики могут сами активироваться или вообще не переходить в режим ожидания. Это вызвано поступлением входного сигнала при осуществлении вызова или ответе на него.

Выход из автоматического режима ожидания

Если во время использования устройства оно переходит в режим ожидания, выполните одно из указанных ниже действий — **A** или **B**.

A Измените громкость

- 1 Слегка увеличьте громкость на подключенном устройстве.
- 2 Поворачивая регулятор **VOL** (громкость) на этом устройстве, установите нужный уровень громкости.

B Установите переключатель AUTO STANDBY в положение OFF.

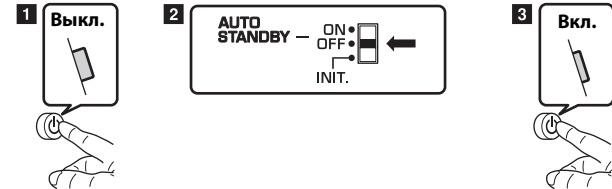

- 1 Нажмите кнопку (питание), чтобы выключить устройство.
- 2 Установите переключатель **AUTO STANDBY** на задней панели в положение **OFF**.
- 3 Нажмите кнопку (питание), чтобы включить устройство.

Примечания

- По умолчанию для параметра **AUTO STANDBY** установлено значение **ON**.
- Если устройство не используется в течение длительного времени, нажмите кнопку (питание), чтобы отключить питание.
- Чтобы снова включить режим автоматического ожидания, установите переключатель **AUTO STANDBY** на задней панели в положение **ON**.

Подключение

Динамик L
(левый)



Динамик R
(правый),
задняя панель

Динамик R (правый)
Задняя панель

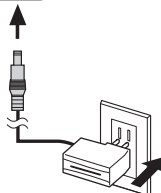
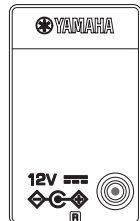

1 Вставьте кабель от динамика L (левого) на задней панели в гнездо **TO LEFT SPEAKER** на задней панели динамика R (правого).

2 Вставьте один конец адаптера переменного тока из комплекта в гнездо **12V** (напряжение постоянного тока 12 В), а штекер — в розетку.

Подключение внешнего устройства с помощью кабеля, входящего в комплект поставки.

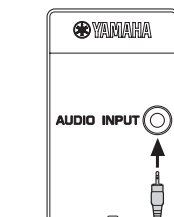

Динамик R
(правый),
задняя панель

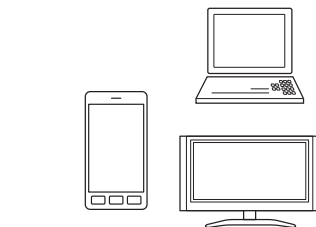

Сtereo кабель с мини-штекером 3,5 мм
(входит в комплект поставки)

Вставьте в выходное гнездо подключаемого устройства.

Вставьте один конец поставляемого стереокабеля с мини-штекером 3,5 мм в гнездо **AUDIO INPUT**, а другой конец подключите к внешнему устройству (телевизор, компьютер и т. д.), как показано на рисунке. Подробные сведения см. в инструкциях по эксплуатации соответствующих внешних устройств.

Подключение через *Bluetooth*.

 **Bluetooth**

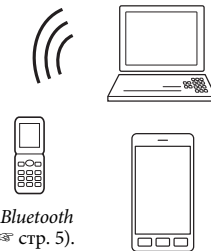

См. раздел “Подключение через *Bluetooth* для воспроизведения музыки” (стр. 5).

Подключение через Bluetooth для воспроизведения музыки

Это устройство позволяет воспроизводить музыку с Bluetooth-устройств (например, мобильных телефонов, компьютеров, портативных проигрывателей и т. д.). Оно выполняет сопряжение с ними и устанавливает Bluetooth-соединение.



Примечания

- Установите на устойчивой поверхности.
- Не устанавливайте на поверхностях из стали или другого металла.
- Не накрывайте тканью или другим материалом.
- Установите в одном помещении с устройством, с которым будет выполняться обмен сигналами (переносной музыкальный проигрыватель, мобильный телефон или другое устройство, поддерживающее профиль Bluetooth A2DP), на расстоянии до 10 м в пределах прямой видимости.
- Убедитесь, что между этим устройством и подключаемым Bluetooth-устройством нет преград.

Сопряжение (регистрация)

Обязательно выполните сопряжение при первом подключении через Bluetooth или в случае удаления настроек сопряжения. Сопряжение можно выполнять в течение приблизительно 5 минут после включения питания.



1 Включите питание внешнего устройства, с которым нужно выполнить сопряжение.

2 Нажмите кнопку  (питание), чтобы включить данное устройство.

В течение приблизительно 5 минут

3 Включите режим поиска Bluetooth-устройств на внешнем устройстве в течение приблизительно 5 минут после его включения.

4 На сопрягаемом устройстве выберите название модели “NX-B55 Yamaha” в списке устройств. При появлении соответствующего запроса введите пароль доступа “0000”.

5 Проверьте, завершено ли сопряжение на подключаемом устройстве.

Что такое сопряжение?

Сопряжение — это процедура регистрации устройства (далее “внешнее устройство”) для обмена данными через Bluetooth. Чтобы выполнить сопряжение, следуйте инструкциям слева.

Примечания

- Убедитесь, что процесс сопряжения на внешнем устройстве завершен. Если не удалось выполнить сопряжение, начните с шага **2**. Подробные сведения см. в инструкции по эксплуатации соответствующего устройства.
- При отключении питания устройства во время сопряжения могут сбиться настройки сопряжения. В таком случае выполните процедуру, описанную в разделе “Удаление всех настроек сопряжения”, а затем повторите процедуру сопряжения (см. стр. 7).
- С этим устройством можно связать до 8 внешних устройств. При сопряжении девятого устройства будут удалены настройки сопряжения для устройства, которое дольше всех не использовалось.

Воспроизведение через *Bluetooth*

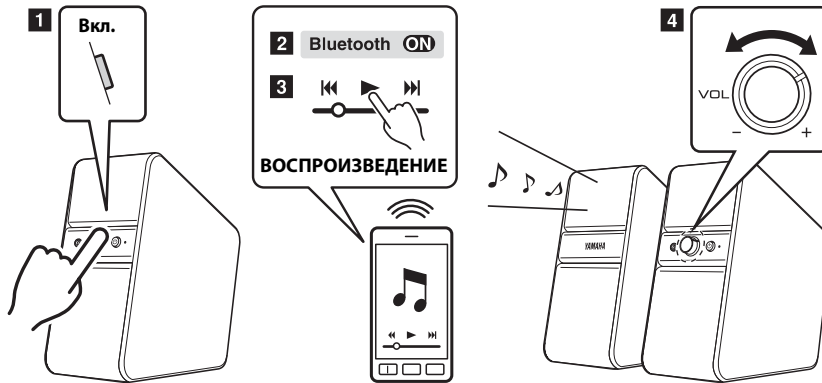

Автоматическое соединение

Соединение этого устройства и готового к подключению устройства, с которым соединение устанавливалось последним, выполняется автоматически.

Примечания

- Функция автоматического соединения может быть недоступной — это зависит от внешнего устройства.
- Если автоматическое соединение недоступно, установите *Bluetooth*-соединение с нужным устройством.

- 1 Нажмите кнопку (питание), чтобы включить это устройство.
- 2 Установите *Bluetooth*-соединение с нужным устройством.
Когда *Bluetooth*-соединение будет установлено, индикатор состояния загорится синим.
- 3 Начните воспроизведение на внешнем устройстве.
- 4 Отрегулируйте уровень громкости с помощью регулятора **VOL** (громкость) на данном устройстве.



Для некоторых устройств беспроводное соединение может устанавливаться автоматически. В таком случае вы можете пропустить шаги **1** и **2**.

Отключение *Bluetooth*-соединения

Чтобы отключить *Bluetooth*-соединение, выполните одно из указанных ниже действий — **A** или **B**.



- A** Нажмите кнопку (питание), чтобы выключить устройство.
- B** Отключите функцию *Bluetooth* на внешнем устройстве.

Выбор другого Bluetooth-устройства

К данному устройству одновременно можно подключить только одно внешнее устройство. Если вы хотите переключиться с подключенного в данный момент устройства на другое, выполните указанные ниже действия.

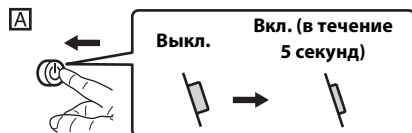
1 Выполните одно из указанных ниже действий — **A** или **B**.



Нажмите кнопку  (питание) один раз, чтобы выключить данное устройство. Затем в течение 5 секунд нажмите кнопку  (питание), чтобы снова включить устройство.

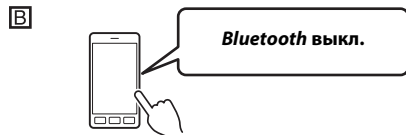

Отключите Bluetooth-соединение на внешнем Bluetooth-устройстве.

2 Включите внешнее устройство, на котором необходимо переключить Bluetooth-соединение.



При первом подключении внешнего устройства к данному выполните сопряжение в пределах 5 минут.

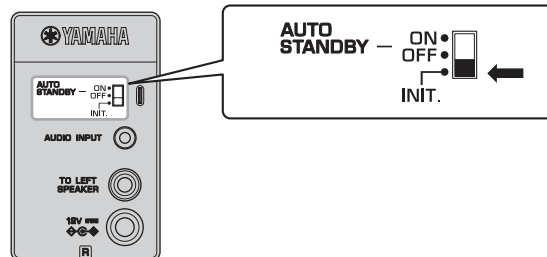

Если с момента повторного включения данного устройства прошло более 5 минут, оно может быть автоматически связано с последним подключенным устройством с помощью функции автоматического соединения. В таком случае повторно выполните действие **1**.

Удаление всех настроек сопряжения







- 1** Нажмите кнопку  (питание), чтобы выключить устройство.
- 2** Установите переключатель **AUTO STANDBY** на задней панели в положение **INIT.**
- 3** Нажмите кнопку  (питание), чтобы включить устройство и подождите в течение 3 секунд.
Все настройки сопряжения на этом устройстве будут удалены.
- 4** Нажмите кнопку  (питание), чтобы выключить устройство.
- 5** Установите переключатель **AUTO STANDBY** на задней панели в предыдущее положение. (**ON** — настройка по умолчанию).

Возможные неисправности и способы их устранения

Если устройство работает неправильно, для устранения неисправностей воспользуйтесь приведенной ниже таблицей. Если проблема, с которой Вы столкнулись, не описана в данной таблице или приведенные инструкции не помогают ее решить, выключите устройство, отсоедините кабель питания и обратитесь к ближайшему авторизованному дилеру Yamaha или в сервисный центр.

■ Общие

Признаки	Причины	Способы устранения
Устройство не включается.	Адаптер переменного тока не включен в розетку или гнездо 12V  (напряжение постоянного тока 12 В).	Правильно подключите адаптер переменного тока к розетке или к гнезду 12V  (напряжение постоянного тока 12 В).
	Не нажата кнопка  (питание).	Нажмите кнопку  (питание). (Должен загореться индикатор.)
Нет звука из динамиков или звук слишком тихий.	Неправильно подключено внешнее устройство.	Проверьте правильность подключения внешнего устройства.
	Неправильно установлены подключения (или не установлены вовсе).	Проверьте правильность подключений или повторите процедуру подключения к <i>Bluetooth</i> -устройству.
	Установлен минимальный уровень громкости устройства.	Увеличьте громкость, поворачивая регулятор VOL (громкость) вправо.
	Слишком низкий уровень громкости на выходе подключенного внешнего устройства.	Увеличьте громкость на подключенном устройстве.
	Подключены наушники. (Когда наушники подключены, звук через устройство не выводится.)	Отсоедините наушники от устройства.
	Переключатель AUTO STANDBY на задней панели установлен в положение INIT.	Повторно установите переключатель AUTO STANDBY на задней панели в положение ON или OFF (ON — настройка по умолчанию  стр. 3).
Звук искажается.	Звук слишком громкий.	Увеличьте громкость на внешнем устройстве.
Слышны помехи.	Неправильно установлены подключения (или не установлены вовсе).	Проверьте правильность подключений.
	Выходное гнездо ненадежно подключено.	Проверьте, не загрязнены ли стерео мини-гнездо и стерео мини-штекер. Если они загрязнены, почистите их.
	Помехи поступают извне.	Проверьте, нет ли поблизости от данного устройства приборов, излучающих электромагнитные волны, например мобильных телефонов, беспроводных устройств, микроволновых печей или осветительных приборов с выпрямителями.
	Помехи вызваны источником питания.	Смените источник питания, подключив адаптер переменного тока непосредственно к розетке и т. п.

Возможные неисправности и способы их устранения

Признаки	Причины	Способы устранения
Автоматически отключается звук.	Включен автоматический режим ожидания.	Увеличьте уровень громкости на подключенном устройстве или дважды нажмите кнопку  (питание), чтобы включить данное устройство. См. раздел “Выход из автоматического режима ожидания” (стр. 3).
Не включается автоматический режим ожидания.	Переключатель AUTO STANDBY установлен в положение OFF .	Установите переключатель AUTO STANDBY в положение ON .
	Слышен внешний шум.	Не используйте устройство вблизи мобильных телефонов, радиоустройств, микроволновых печей, осветительных приборов с выпрямителями.
Автоматическое включение не работает.	Установлен низкий уровень громкости на внешнем устройстве.	Увеличьте уровень громкости на внешнем устройстве.
	Воспроизводимая звуковая дорожка слишком короткая.	Устройство не включается автоматически, если длительность звуковой дорожки слишком мала (например, если это щелчок).
Поступает звук от телевизора, хотя он подключен к устройству с помощью звукового кабеля.	Телевизор неправильно настроен.	Измените настройки телевизора.

■ Bluetooth

Признаки	Причины	Способы устранения
Не удается выполнить сопряжение или установить подключение между данным и внешним устройством.	Соединение с внешним устройством может быть установлено в течение 5 минут после включения данного устройства или отключения <i>Bluetooth</i> -соединения с другим устройством.	См. раздел “Сопряжение (регистрация)” (стр. 5).
	Внешнее устройство не поддерживает протокол A2DP.	Выполните сопряжение с устройством, которое поддерживает протокол A2DP.
	Сопрягаемый с данным устройством адаптер или устройство <i>Bluetooth</i> имеет пароль доступа, отличный от “0000”.	Используйте адаптер или устройство <i>Bluetooth</i> с паролем доступа “0000”.
	Расстояние между данным и <i>Bluetooth</i> -устройством слишком большое.	Установите данное устройство в пределах 10 м от внешнего устройства.

Признаки	Причины	Способы устранения
	Поблизости расположен источник (микроволновая печь, беспроводная локальная сеть и т. д.), который излучает сигналы на частоте 2,4 ГГц.	Расположите устройство вдали от таких приборов.
	Установлено <i>Bluetooth</i> -соединение с другим устройством.	Отключите <i>Bluetooth</i> -соединение с другим устройством.
	Устройство iPhone, iPad или iPod touch сохраняет в памяти последнее подключенное устройство, чтобы в дальнейшем устанавливать соединение с ним. Инициализированное устройство NX-B55 будет распознаваться устройством iPhone, iPad или iPod touch как другое устройство.	Удалите данные сопряжения устройства NX-B55 на устройстве iPhone, iPad или iPod touch, а затем повторно выполните процедуру сопряжения NX-B55. См. раздел “Сопряжение (регистрация)” (☞ стр. 5).
Звук не воспроизводится или воспроизводится с перебойями.	Отсутствует <i>Bluetooth</i> -соединение между данным и внешним устройством.	Установите <i>Bluetooth</i> -соединение. См. раздел “Воспроизведение через <i>Bluetooth</i> ” (☞ стр. 6).
	Расстояние между данным и <i>Bluetooth</i> -устройством слишком большое.	Установите данное устройство в пределах 10 м от внешнего устройства.
	Поблизости расположен источник (микроволновая печь, беспроводная локальная сеть и т. д.), который излучает сигналы на частоте 2,4 ГГц.	Расположите устройство вдали от таких приборов.
	Не включена функция <i>Bluetooth</i> на внешнем устройстве.	Проверьте правильность настройки функции <i>Bluetooth</i> на внешнем устройстве.
	Данное устройстве отсутствует в списке <i>Bluetooth</i> -устройств внешнего устройства.	Выполните сопряжение повторно.
	На внешнем устройстве не настроена отправка звуковых сигналов на данное устройство через <i>Bluetooth</i> .	Проверьте правильность настройки функции <i>Bluetooth</i> на внешнем устройстве.
	Параметр сопряжения внешнего устройства указывает на другое устройство.	Настройте внешнее устройство на сопряжение с данным устройством.
	На внешнем устройстве установлен минимальный уровень громкости.	Увеличьте уровень громкости на внешнем устройстве.

* Если после отключения питания нажатием кнопки  (питание) регулятор **VOL** (громкость) остался в положении максимальной громкости, из наушников могут раздаваться тихие звуки.

* iPad, iPhone и iPod touch являются товарными знаками корпорации Apple Inc., зарегистрированными в США и других странах.

Индикатор состояния (LED)

Индикатор (LED)	Питание	Bluetooth	Автоматическое соединение
выкл.	Питание выкл./режим ожидания	-	-
Зелен (загорается)	Питание вкл.	не подключено	вкл.
Зелен (мигает в течение нескольких секунд, а потом устойчиво светится)			выкл. *1
Синий (загорается)		подключено	-
Зелен Синий Зелен ... (быстрая смена)*2		-	-

*1: При выполнении процедуры, указанной в разделе “Выбор другого Bluetooth-устройства” (стр. 7), индикатор несколько секунд мигает зеленым. При этом функция автоматического соединения отключается приблизительно на 5 минут.

*2: Во время удаления настроек сопряжения согласно процедуре, описанной в разделе “Удаление всех настроек сопряжения” (стр. 7).

Технические характеристики

Версия Bluetooth Ver. 2.1+EDR
 Поддерживаемый профиль A2DP
 Поддерживаемый аудио кодек SBC, AAC
 Выходная радиочастотная мощность Bluetooth Класс 2
 Максимальная дальность связи 10 м при отсутствии помех
 Входной разъем стерео мини-разъем ø 3,5 мм × 1
 Выходной разъем для наушников стерео мини-разъем ø 3,5 мм × 1
 Напряжение/частота питания

Модели, предназначенные для США и Канады

.....напряжение переменного тока 120 В, 60 Гц

Другие модели..... напряжение переменного тока 100–240 В, 50/60 Гц

Потребляемая мощность 13 Вт (динамик)

Потребляемая мощность в выключенном состоянии не более 0,5 Вт

Адаптер переменного тока

..... MU18-D120150-C5 (постоянный ток 12 В, 1,5 А)

Вес

Правый динамик 1,1 кг

Левый динамик 1,0 кг*

* Включая соединительный кабель динамика (2,0 м)

Размеры

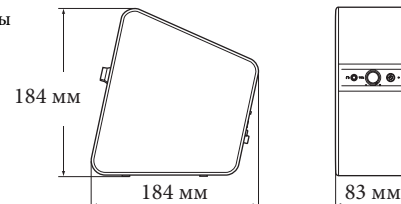

Технические характеристики могут быть изменены без предупреждения.

Bluetooth

- *Bluetooth* - это технология беспроводной связи между устройствами на участке в пределах 10 метров, использующая частотный диапазон 2,4 ГГц, являющаяся частотой, которая может использоваться без лицензии.
- *Bluetooth* - это зарегистрированная торговая марка *Bluetooth SIG*, и используется Yamaha в соответствии с договором лицензии.

Использование связи Bluetooth

- Диапазон 2,4 ГГц, используемый устройствами, совместимыми с *Bluetooth* - это радиодиапазон, используемый многими типами оборудования. Так как устройства, совместимые с *Bluetooth*, используют технологию, уменьшающую воздействие других компонентов, использующих одинаковый частотный радиодиапазон, такое воздействие может привести к уменьшению скорости или расстояния связи, и в некоторых случаях может привести к прерыванию связи.
- Скорость передачи сигнала и расстояние возможной связи различаются в соответствии с расстоянием между устройствами связи, наличием препятствий, условиями радиоволны и типа оборудования.
- Yamaha не гарантирует все беспроводные соединения между данным аппаратом и совместимыми с функцией *Bluetooth* устройствами.

Мы, компания Yamaha Music Europe GmbH, настоящим заявляем, что данное устройство соответствует основным требованиям и другим соответствующим положениям Директивы 1999/5/ЕС.

**Yamaha Music Europe GmbH**

Siemensstr. 22-34 25462 Rellingen, Германия
Tel: +49-4101-303-0

Информация для пользователей по сбору и утилизации старой аппаратуры

Этот знак на аппаратуре, упаковках и в сопроводительных документах указывают на то, что подержанные электрические и электронные приборы не должны выбрасываться вместе с обычным домашним мусором.

Для правильной обработки, хранения и утилизации старой аппаратуры, пожалуйста сдавайте их в соответствующие сборные пункты, согласно вашему национальному законодательству и директив 2002/96/ЕС.

При правильном отделении этих товаров, вы помогаете сохранять ценные ресурсы и предотвращать вредное влияние на здоровье людей и окружающую среду, которое может возникнуть из-за несоответствующего обращения с отходами.

За более подробной информацией о сборе и утилизации старых товаров пожалуйста обращайтесь в вашу локальную администрацию, в ваш приёмный пункт или в магазин где вы приобрели эти товары.

[Информация по утилизации в других странах за пределами Европейского Союза]

Этот знак действителен только на территории Европейского Союза. Если вы хотите избавиться от этих предметов, пожалуйста обратитесь в вашу локальную администрацию или продавцу и спросите о правильном способе утилизации.

<p>Important Notice: Guarantee Information for customers in EEA* and Switzerland</p> <p>For detailed guarantee information about this Yamaha product, and Pan-EEA* and Switzerland warranty service, please either visit the website address below (Printable file is available at our website) or contact the Yamaha representative office for your country. * EEA: European Economic Area</p>	English
<p>Remarque importante: informations de garantie pour les clients de l'EEE et la Suisse</p> <p>Pour des informations plus détaillées sur la garantie de ce produit Yamaha et sur le service de garantie applicable dans l'ensemble de l'EEE ainsi qu'en Suisse, consultez notre site Web à l'adresse ci-dessous (le fichier imprimable est disponible sur notre site Web) ou contactez directement Yamaha dans votre pays de résidence. * EEE : Espace Economique Européen</p>	Français
<p>Wichtiger Hinweis: Garantie-Information für Kunden in der EWR* und der Schweiz</p> <p>Für nähere Garantie-Information über dieses Produkt von Yamaha, sowie über den Pan-EWR*- und Schweizer Garantieservice, besuchen Sie bitte entweder die folgend angegebene Internetadresse (eine druckfähige Version befindet sich auch auf unserer Webseite), oder wenden Sie sich an den für Ihr Land zuständigen Yamaha-Vertrieb. *EWR: Europäischer Wirtschaftsraum</p>	Deutsch
<p>Viktigt: Garantiinformation för kunder i EES-området* och Schweiz</p> <p>För detaljerad information om denna Yamahaprodukt samt garantiservice i hela EES-området* och Schweiz kan du antingen besöka nedanstående webbadress (en utskriftsvänlig fil finns på webbplatsen) eller kontakta Yamahas officiella representant i ditt land. * EES: Europeiska Ekonomiska Samarbetsområdet</p>	Svenska
<p>Avviso importante: informazioni sulla garanzia per i clienti residenti nell'EEA* e in Svizzera</p> <p>Per informazioni dettagliate sulla garanzia relativa a questo prodotto Yamaha e l'assistenza in garanzia nei paesi EEA* e in Svizzera, potete consultare il sito Web all'indirizzo riportato di seguito (è disponibile il file in formato stampabile) oppure contattare l'ufficio di rappresentanza locale della Yamaha. * EEA: Area Economica Europea</p>	Italiano
<p>Aviso importante: información sobre la garantía para los clientes del EEE* y Suiza</p> <p>Para una información detallada sobre este producto Yamaha y sobre el soporte de garantía en la zona EEE* y Suiza, visite la dirección web que se incluye más abajo (la versión del archivo para imprimir esta disponible en nuestro sitio web) o póngase en contacto con el representante de Yamaha en su país. * EEE: Espacio Económico Europeo</p>	Español
<p>Belangrijke mededeling: Garantie-informatie voor klanten in de EER* en Zwitserland</p> <p>Voor gedetailleerde garantie-informatie over dit Yamaha-product en de garantiservice in heel de EER* en Zwitserland, gaat u naar de onderstaande website (u vind een afdrukbaar bestand op onze website) of neemt u contact op met de vertegenwoordiging van Yamaha in uw land. * EER: Europese Economische Ruimte</p>	Nederlands

<http://europe.yamaha.com/warranty/>

