

PowerShot SX700 HS

Руководство пользователя камеры

РУССКИЙ

- Перед началом работы с камерой обязательно ознакомьтесь с данным Руководством, включая раздел «Меры предосторожности» (📖8).
- Ознакомление с данным Руководством поможет научиться правильному обращению с камерой.
- Храните это Руководство в надежном месте, чтобы его можно было использовать в будущем.
- Для перехода на другие страницы нажимайте кнопки в правом нижнем углу.
 - ▶ : следующая страница
 - ◀ : предыдущая страница
 - 🏠 : страница до нажатия ссылки
- Для перехода в начало главы нажмите название главы справа. С заглавных страниц глав можно переходить на разделы, нажимая их названия.

Перед использованием

Основные операции

Руководство по расширенным операциям

Основные сведения о камере

Автоматический/гибридный автоматический режим

Другие режимы съемки

Режим P

Режимы Tv, Av и M

Режим воспроизведения

Функции Wi-Fi

Меню настройки

Принадлежности

Приложение

Алфавитный указатель



Комплект поставки

Перед использованием проверьте наличие в комплекте поставки камеры перечисленных ниже комплектующих.

Если что-либо отсутствует, обращайтесь по месту приобретения камеры.



Камера



Аккумулятор
NB-6LH



Зарядное устройство
CB-2LY/CB-2LYE

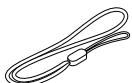

Ремень для запястья



Руководство по началу работы
с цифровой камерой



Гарантийный талон Canon
на русском языке

- Карта памяти не входит в комплект поставки (📖2).

Поддерживаемые карты памяти

Могут использоваться указанные ниже карты памяти (продаются отдельно), независимо от их емкости.

- Карты памяти SD*
- Карты памяти SDHC*
- Карты памяти SDXC*



* Карты, соответствующие стандартам SD. Однако работа с данной камерой проверена не для всех карт памяти.

Предварительные замечания и юридическая информация

- Сначала снимите и проверьте несколько тестовых снимков, чтобы убедиться в правильности их записи. Обратите внимание на то, что компания Canon Inc., ее филиалы и дочерние компании, а также дистрибьюторы не несут никакой ответственности за любой ущерб, обусловленный какой-либо неисправностью камеры и ее принадлежностей (включая карты памяти), приводящей к сбою в записи изображения или к записи изображения не тем способом, на который рассчитан аппарат.
- Изображения, снятые камерой, предназначены для личного использования. Не производите несанкционированную съемку, нарушающую законы об охране авторских прав, и обратите внимание, что фотосъемка даже для личного использования, производимая на представлениях и выставках, а также в некоторых коммерческих ситуациях, может нарушать авторские права или другие юридические права.
- Условия гарантии на камеру см. в гарантийном талоне Canon на русском языке, входящем в комплект поставки камеры. Контактную информацию службы поддержки клиентов компании Canon см. в гарантийном талоне Canon на русском языке.
- Хотя ЖК-экран изготавливается с использованием высокоточных технологий и более 99,99% пикселей соответствуют техническим требованиям, в редких случаях отдельные пиксели могут иметь дефекты или отображаться в виде красных или черных точек. Это не свидетельствует о повреждении камеры и не влияет на записываемые изображения.
- Для защиты от царапин во время транспортировки ЖК-экран может быть закрыт тонкой пластиковой пленкой. В таком случае перед началом использования камеры удалите пленку.
- При длительном использовании камеры она может стать теплой. Это не является признаком неисправности.

Перед использованием

Основные операции

Руководство по расширенным операциям

Основные сведения о камере

Автоматический/гибридный автоматический режим

Другие режимы съемки

Режим P

Режимы Tv, Av и M

Режим воспроизведения

Функции Wi-Fi

Меню настройки

Принадлежности

Приложение

Алфавитный указатель



Названия компонентов и условные обозначения

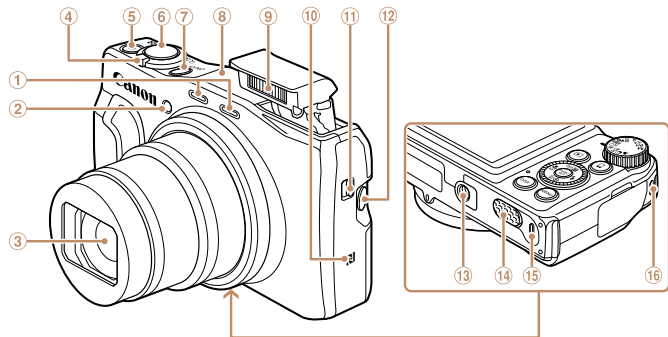

- ① Микрофон
- ② Лампа
- ③ Объектив
- ④ Рычаг зумирования

Съемка:

< [иконка] > (положение телефото) /
< [иконка] > (широкоугольное положение)

Воспроизведение:

< Q > (увеличение) / < [иконка] > (индекс)

- ⑤ Кнопка видеосъемки
- ⑥ Кнопка спуска затвора
- ⑦ Кнопка ON/OFF
- ⑧ Область антенны Wi-Fi

- ⑨ Вспышка
- ⑩ [иконка] (N-метка)*
- ⑪ Переключатель < [иконка] > (Поднять вспышку)
- ⑫ Кнопка < [иконка] > (Помощь в кадрировке – Поиск)
- ⑬ Штативное гнездо
- ⑭ Крышка адаптера постоянного тока
- ⑮ Крышка гнезда карты памяти/отсека элементов питания
- ⑯ Крепление ремня

* Используется с функциями NFC ([иконка] 119).

- Режимы съемки, а также значки и текст, отображаемые на экране, указываются в скобках.
- [иконка]: Важные сведения, которые следует знать
- [иконка]: Примечания и советы для квалифицированного использования камеры
- [иконка]xx: Страницы со связанной информацией (в этом примере символы «xx» означают номер страницы)
- Инструкции данного Руководства относятся к камере с настройками по умолчанию.
- Для удобства все поддерживаемые карты памяти обозначаются просто как «карта памяти».
- Вкладки над заголовками указывают, используется ли функция для фотографий, для видеофильмов или как для фотографий, так и для видеофильмов.

Фотографии : Указывает, что функция используется при съемке или просмотре фотографий.

Видеофильмы : Указывает, что функция используется при съемке или просмотре видеофильмов.

Перед использованием

Основные операции

Руководство по расширенным операциям

Основные сведения о камере

Автоматический/гибридный автоматический режим

Другие режимы съемки

Режим P

Режимы Tv, Av и M

Режим воспроизведения

Функции Wi-Fi

Меню настройки

Принадлежности

Приложение

Алфавитный указатель



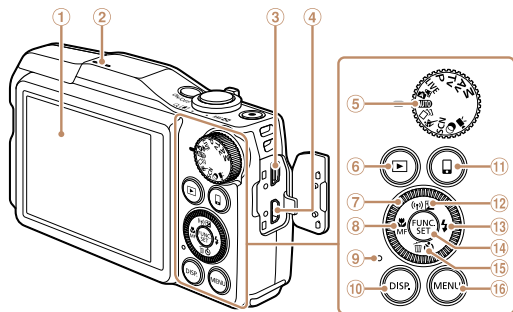

- ① Экран (ЖК-экран)
- ② Громкоговоритель
- ③ Разъем AV OUT (Аудио/видеовыход)/DIGITAL
- ④ Разъем HDMI™
- ⑤ Диск установки режима
- ⑥ Кнопка <▶> (Воспроизведение)>
- ⑦ Диск управления
- ⑧ Кнопка <⏏>/<MF (Ручная фокусировка)>/<Влево>
- ⑨ Индикатор

- ⑩ Кнопка <DISP. (Индикация)>
- ⑪ Кнопка <📱 (Подключение мобильного устройства)>
- ⑫ Кнопка <☒ (Компенсация экспозиции)>/<(Wi-Fi)>/<Вверх>
- ⑬ Кнопка <⚡ (Вспышка)>/<Вправо>
- ⑭ Кнопка FUNC./SET
- ⑮ Кнопка <⏏ (Автоспуск)>/<🗑 (Стирание одного изображения)>/<Вниз>
- ⑯ Кнопка <MENU>



- Поворот диска управления – это один из способов задания параметров, перехода между изображениями и выполнения прочих операций. Большинство таких операций можно также выполнить с помощью кнопок <▲><▼><◀><▶>.

- В данном Руководстве значки служат для обозначения кнопок и дисков камеры, на которые эти значки нанесены или на которые они похожи.
- Значками обозначаются следующие кнопки и органы управления камеры.
 - <▲> Кнопка «Вверх» ⑫ на задней панели
 - <◀> Кнопка «Влево» ⑧ на задней панели
 - <▶> Кнопка «Вправо» ⑬ на задней панели
 - <▼> Кнопка «Вниз» ⑮ на задней панели
 - 🌀 Диск управления ⑦ на задней панели

- Перед использованием
- Основные операции
- Руководство по расширенным операциям
- Основные сведения о камере
- Автоматический/гибридный автоматический режим
- Другие режимы съемки
- Режим P
- Режимы Tv, Av и M
- Режим воспроизведения
- Функции Wi-Fi
- Меню настройки
- Принадлежности
- Приложение
- Алфавитный указатель



Содержание

Комплект поставки	2	Автоматический/гибридный автоматический режим	27
Поддерживаемые карты памяти	2	Съемка с настройками, определенными камерой	28
Предварительные замечания и юридическая информация	2	Часто используемые удобные функции	34
Названия компонентов и условные обозначения	3	Использование функции идентификации лица	40
Содержание	5	Функции настройки изображения	46
Обычные операции с камерой	7	Полезные функции съемки	48
Меры предосторожности	8	Настройка работы камеры	50
Основные операции	11	Другие режимы съемки	52
Начальная подготовка	12	Съемка нескольких разных изображений для каждого кадра (Творческий снимок)	53
Опробование камеры	16	Настройка яркости/цвета (Непосредственный контроль)	54
Руководство по расширенным операциям	20	Двигущиеся объекты (Спорт)	54
Основные сведения о камере	20	Определенные сюжеты	55
Включение и выключение	21	Эффекты изображения (Творческие фильтры)	57
Кнопка спуска затвора	22	Съемка различных видеофильмов	65
Режимы съемки	22	Режим P	68
Варианты индикации при съемке	23	Съемка в режиме программной автоэкспозиции (режим [P])	69
Использование меню FUNC	23	Яркость изображения (Экспозиция)	69
Использование меню	24	Цвета изображения	72
Экранная клавиатура	25		
Индикатор	26		
Часы	26		

Диапазон съемки и фокусировка	74	Подготовка к регистрации компьютера	120
Вспышка	80	Открытие меню Wi-Fi	123
Прочие настройки	82	Подключение через точку доступа	124
Режимы Tv, Av и M	84	Подключение без точки доступа	129
Конкретные значения выдержки затвора (режим [Tv])	85	Подключение к другой камере	132
Конкретные значения диафрагмы (режим [Av])	85	Отправка изображений	133
Конкретные значения выдержки затвора и диафрагмы (режим [M])	86	Сохранение изображений в компьютере	136
Режим воспроизведения	88	Использование кнопки <  >	137
Просмотр	89	Автоматическая отправка изображений (Синхронизация изображений)	139
Обзор и фильтрация изображений	93	Геопривязка изображений в камере	141
Редактирование информации функции идентификации лица	95	Дистанционная съемка	141
Варианты просмотра изображений	96	Изменение или удаление параметров Wi-Fi	142
Защита изображений	98	Меню настройки	145
Удаление изображений	101	Настройка основных функций камеры	146
Поворот изображений	104	Принадлежности	154
Пометка изображений как избранных	105	Состав системы	155
Редактирование фотографий	106	Дополнительно приобретаемые принадлежности	156
Редактирование видеофильмов	110	Использование дополнительно приобретаемых принадлежностей	157
Функции Wi-Fi	113	Использование программного обеспечения	160
Возможности, обеспечиваемые функцией Wi-Fi	114	Печать изображений	163
Регистрация веб-служб	116		
Установка приложения CameraWindow на смартфон	119		

Перед использованием

Основные операции

Руководство по расширенным операциям

Основные сведения о камере

Автоматический/гибридный автоматический режим

Другие режимы съемки

Режим P

Режимы Tv, Av и M

Режим воспроизведения

Функции Wi-Fi

Меню настройки

Принадлежности

Приложение

Алфавитный указатель



Приложение	171
Устранение неполадок	172
Сообщения, выводимые на экран.....	175
Информация, выводимая на экран.....	178
Таблицы функций и меню	180
Правила обращения	188
Технические характеристики	189
Алфавитный указатель.....	192
Меры предосторожности в отношении Wi-Fi (беспроводной сети).....	194

Перед использованием

Основные операции

Руководство по
расширенным операциям

Основные сведения
о камере

Автоматический/гибридный
автоматический режим

Другие режимы
съемки

Режим P

Режимы Tv, Av и M

Режим
воспроизведения

Функции Wi-Fi

Меню настройки

Принадлежности

Приложение

Алфавитный указатель



Обычные операции с камерой

Съемка

- Использование настроек, выбираемых камерой (автоматический режим, гибридный автоматический режим) 28, 30
- Применение нескольких эффектов к каждому снимку с использованием параметров, определяемых камерой (режим творческого снимка) 53

Качественная съемка людей



Портреты
(55)



На снежном фоне
(56)

В соответствии с конкретными сюжетами



Спорт
(54)



Ночные сюжеты
(56)



Недостаточная освещенность
(56)



Фейерверк
(56)

Применение специальных эффектов



Яркие цвета
(57)



Эффект плаката
(57)



Эффект «Рыбий глаз»
(58)



Эффект миниатюры
(58)



Эффект игрушечной камеры
(59)



Мягкий фокус
(60)



Монохромный
(60)

- С настройкой параметров изображения (Непосредственный контроль) 54
- Фокусировка на лица 28, 55, 76
- Без использования вспышки (вспышка выключена) 29
- Включение себя в кадр (Автоспуск) 37, 63
- Добавление штампа даты 38
- Использование идентификации лица 40, 92
- Сочетание видеоклипов и фотографий (Подборка видео) 30

Перед использованием

Основные операции

Руководство по расширенным операциям

Основные сведения о камере

Автоматический/гибридный автоматический режим

Другие режимы съемки

Режим P

Режимы Tv, Av и M

Режим воспроизведения

Функции Wi-Fi

Меню настройки

Принадлежности

Приложение

Алфавитный указатель



 Просмотр	
● Просмотр изображений (режим воспроизведения)	89
● Автоматическое воспроизведение (Слайд-шоу)	96
● На экране телевизора	157
● На экране компьютера	161
● Быстрый обзор изображений	93
● Удаление изображений	101

 Съемка/просмотр видеофильмов	
● Съемка видеофильмов	28, 65
● Просмотр видеофильмов (режим воспроизведения)	89
● Быстро движущиеся объекты, замедленное воспроизведение	66

 Печать	
● Печать изображений	163

 Сохранение	
● Сохранение изображений в компьютере с помощью кабеля	161

 Использование функций Wi-Fi	
● Отправка изображений в смартфон	115
● Публикация изображений в Интернете	116
● Отправка изображений в компьютер	139

Меры предосторожности

- Перед использованием камеры обязательно прочтите приведенные ниже правила техники безопасности. Строго следите за соблюдением правил надлежащего обращения с камерой.
- Приведенные здесь меры предосторожности призваны предотвратить получение травм пользователем или другими лицами, а также повреждение имущества.
- Также обязательно изучите руководства, входящие в комплект поставки всех используемых Вами дополнительных принадлежностей.



Предостережение

Указывает на возможность серьезной травмы, вплоть до смертельного исхода.

- **Запрещается применять вспышку в непосредственной близости от глаз людей.** Воздействие света повышенной интенсивности, испускаемого вспышкой, может привести к ухудшению зрения. В частности, при съемке детей минимально допустимое расстояние до ребенка составляет 1 м.
- **Оборудование следует хранить в местах, недоступных для детей и подростков.** Попадание ремня на шею ребенка может привести к удушью. Если в изделии используется кабель питания, при случайном попадании на шею ребенка он может стать причиной удушья.
- **Используйте только рекомендованные источники питания.**
- **Запрещается разбирать, модифицировать или нагревать изделие.**
- **Не допускайте падения изделия или сильных ударов по нему.**
- **Не дотрагивайтесь до внутренних деталей изделия, если оно повреждено, например в результате падения.**
- **Если из изделия идет дым, ощущается посторонний запах или изделие работает неправильно, немедленно прекратите его использование.**
- **Запрещается чистить изделие органическими растворителями, такими как спирт, бензин или разбавитель для краски.**
- **Не допускайте контакта с жидкостями, а также попадания жидкости или посторонних предметов внутрь изделия.**

Возможно поражение электрическим током или возгорание.

Если изделие намокло или внутрь него попала жидкость либо посторонние предметы, немедленно извлеките аккумулятор/элементы питания или отсоедините вилку питания.

Перед использованием

Основные операции

Руководство по расширенным операциям

Основные сведения о камере

Автоматический/гибридный автоматический режим

Другие режимы съемки

Режим P

Режимы Tv, Av и M

Режим воспроизведения

Функции Wi-Fi

Меню настройки

Принадлежности

Приложение

Алфавитный указатель



- **Запрещается посмотреть через видоискатель (при его наличии в камере) на яркие источники света, например на солнце в ясный день или мощный источник искусственного освещения.**

Это может привести к повреждению глаз.

- **Не дотрагивайтесь до изделия во время грозы, если оно подключено к сетевой розетке.**

Возможно поражение электрическим током или возгорание. Немедленно прекратите пользоваться изделием и отойдите от него.

- **Пользуйтесь только рекомендованными аккумуляторами/элементами питания.**
- **Не оставляйте аккумуляторы/элементы питания рядом с открытым огнем и не бросайте их в огонь.**

В результате возможен взрыв или утечка электролита из аккумулятора или элементов питания и, как следствие, поражение электрическим током, пожар или травмирование. Если электролит, вытекший из аккумуляторов или элементов питания, попал в глаза, рот, на кожу или на одежду, немедленно смойте электролит водой.

- **Если с изделием используется зарядное устройство, соблюдайте следующие меры предосторожности.**

- Регулярно отсоединяйте вилку кабеля питания и сухой тканью удаляйте пыль и загрязнения, скапливающиеся на вилке, внутренних поверхностях электрической розетки и на окружающих областях.
- Запрещается вставлять или извлекать вилку влажными руками.
- При использовании оборудования следите, чтобы его мощность не превышала номинальной нагрузочной способности электрической розетки или соединительных проводов. Не используйте оборудование, если вилка кабеля питания повреждена или неполностью вставлена в розетку.
- Не допускайте соприкосновения металлических предметов (например, булавок или ключей) с контактами или вилкой, а также накопления на них пыли.
- Если используемое изделие оснащается кабелем питания, не допускайте порезов или повреждений кабеля, не вносите изменений в его конструкцию и не ставьте на него тяжелые предметы.

Возможно поражение электрическим током или возгорание.

- **Выключайте камеру в местах, в которых ее использование запрещено.** Излучаемые камерой электромагнитные волны могут мешать работе электронных приборов или других устройств. Соблюдайте необходимую осторожность при использовании изделия в местах, в которых ограничено использование электронных устройств, например в самолетах или в медицинских учреждениях.

- **Не допускайте длительного контакта камеры с кожей.**

Даже если камера не кажется горячей, она может вызывать низкотемпературные ожоги, которые проявляются в виде покраснения кожи или волдырей. В местах с высокой температурой, а также если у вас замедленное кровообращение или чувствительная кожа, пользуйтесь штативом.



Предупреждение

Указывает на возможность травмы.

- **Переносите изделие за ремень, соблюдайте осторожность, чтобы не допустить ударов по изделию, не подвергать его чрезмерным механическим нагрузкам и тряске, а также не допускать зацепления ремня за другие предметы.**
- **Будьте осторожны, чтобы не допускать ударов или сильного нажатия на объектив.** Это может привести к травме или к поломке камеры.

- **Будьте осторожны, чтобы не допускать сильных ударов по экрану.**

Если экран треснет, осколки могут стать причиной травмы.

- **Следите, чтобы в процессе съемки не закрывать вспышку пальцами или одеждой.** Это может привести к ожогам или повреждению вспышки.

- **Не используйте, не оставляйте и не храните изделие в следующих местах:**
 - под прямыми солнечными лучами;
 - при температуре выше 40 °C;
 - во влажных или пыльных местах.

В противном случае возможна протечка, перегрев или взрыв аккумулятора или элементов питания, и, в результате, поражение электрическим током, возникновение пожара или причинение ожогов и других травм. Перегрев и повреждения могут приводить к поражению электрическим током, возгоранию, ожогам или другим травмам.

- **При длительном просмотре эффекты перехода между кадрами слайд-шоу могут вызывать дискомфорт.**

- **При использовании дополнительно приобретаемых конвертеров, фильтров для объективов или переходников фильтров (если применимо), обязательно следите за надежностью их крепления.**

В случае падения принадлежности из-за плохого крепления она может разбиться, и можно порезаться об осколки стекла.

Перед использованием

Основные операции

Руководство по расширенным операциям

Основные сведения о камере

Автоматический/гибридный автоматический режим

Другие режимы съемки

Режим P

Режимы Tv, Av и M

Режим воспроизведения

Функции Wi-Fi

Меню настройки

Принадлежности

Приложение

Алфавитный указатель



- При использовании изделий, на которых вспышка поднимается и опускается автоматически, соблюдайте осторожность, чтобы опускающаяся вспышка не прищемила пальцы.

Это может привести к травме.

Предупреждение

Указывает на возможность повреждения имущества.

- Запрещается направлять камеру на яркие источники света, например на солнце в ясный день или мощный источник искусственного освещения.

В противном случае возможно повреждение датчика изображения или других внутренних компонентов.

- При использовании камеры на песчаном пляже или в ветреных местах не допускайте попадания внутрь камеры пыли или песка.
- На изделиях, в которых вспышка поднимается и убирается автоматически, запрещается принудительно закрывать или открывать вспышку руками.

Это может привести к неполадкам в работе изделия.

- Убирайте со вспышки всю пыль, грязь и другие посторонние вещества с помощью ватной палочки или ткани.

Под воздействием тепла от вспышки посторонние материалы могут начать дымиться или изделие может выйти из строя.

- Если изделие не используется, извлеките из него аккумулятор или элементы питания и уберите их на хранение.

В случае протечки аккумулятора или элементов питания изделие может быть повреждено.

- Перед тем как выбросить аккумулятор или элементы питания, закройте их клеммы лентой или другим изоляционным материалом.

Контакт с другими металлическими предметами может привести к возгоранию или взрыву.

- Когда зарядное устройство, прилагаемое к изделию, не используется, отсоединяйте его от сети. Во время использования запрещается закрывать изделие тканью или другими предметами.

Если устройство длительное время остается подключенным к электрической розетке, оно может перегреться и деформироваться, что, в свою очередь, может привести к возгоранию.

- Не оставляйте специальные аккумуляторы рядом с домашними животными.

Если животное укусит аккумулятор, возможна протечка, перегрев или взрыв аккумулятора и, как следствие, пожар или повреждение изделия.

- Если в изделии используется несколько элементов питания, не следует одновременно устанавливать элементы с разным уровнем заряда или старые и новые элементы. Не устанавливайте аккумуляторы/элементы питания в обратной полярности (клеммы + и -).

Это может привести к неполадкам в работе изделия.

- Не садитесь, если в кармане брюк лежит камера.

В противном случае возможно возникновение неполадок или повреждение экрана.

- Убирая камеру в сумку, следите, чтобы твердые предметы не касались экрана камеры. Кроме того, закройте экран (чтобы он был обращен к корпусу), если это допускается конструкцией изделия.

- Не закрепляйте на изделии никакие твердые предметы.

В противном случае возможно возникновение неполадок или повреждение экрана.



Перед использованием

Основные операции

Руководство по расширенным операциям

Основные сведения о камере

Автоматический/гибридный автоматический режим

Другие режимы съемки

Режим P

Режимы Tv, Av и M

Режим воспроизведения

Функции Wi-Fi

Меню настройки

Принадлежности

Приложение

Алфавитный указатель



Основные операции

Основные сведения и инструкции, от первоначальной подготовки до съемки и воспроизведения

Начальная подготовка	12	Опробование камеры	16
Закрепление ремня.....	12	Съемка (Smart Auto).....	16
Как правильно держать камеру.....	12	Просмотр.....	18
Зарядка аккумулятора.....	12		
Установка аккумулятора и карты памяти.....	13		
Установка даты и времени.....	14		
Язык.....	16		

Перед использованием

Основные операции

Руководство по расширенным операциям

Основные сведения о камере

Автоматический/гибридный автоматический режим

Другие режимы съемки

Режим P

Режимы Tv, Av и M

Режим воспроизведения

Функции Wi-Fi

Меню настройки

Принадлежности

Приложение

Алфавитный указатель



Начальная подготовка

Выполните указанную ниже подготовку к съемке.

Закрепление ремня

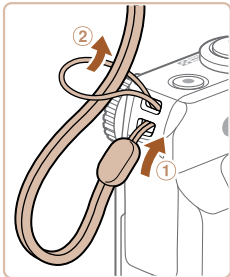

- Проденьте конец ремня через отверстие для ремня (1), затем протяните другой конец ремня через петлю на прдетом конце (2).

Как правильно держать камеру



- Наденьте ремень на запястье.
- Во время съемки прижмите локти к туловищу и надежно держите камеру, чтобы исключить ее перемещение. Если Вы подняли вспышку, не кладите на нее пальцы.

Зарядка аккумулятора

Перед использованием зарядите аккумулятор с помощью прилагаемого зарядного устройства. Обязательно сначала зарядите аккумулятор, так как камера продается с незаряженным аккумулятором.

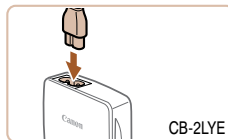
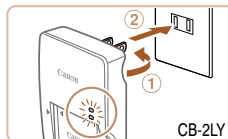
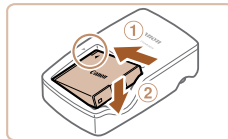

1 Установите аккумулятор.

- Совместите метки ▲ на аккумуляторе и зарядном устройстве, установите аккумулятор, нажав на него внутрь (1) и опустив (2).

2 Зарядите аккумулятор.

- **CB-2LY:** откройте контакты вилки (1) и подключите зарядное устройство к электрической розетке (2).
- **CB-2LYE:** подключите кабель питания к зарядному устройству, затем подключите другой конец кабеля к электрической розетке.
- Индикатор зарядки загорается оранжевым цветом, и начинается зарядка.
- После завершения зарядки цвет индикатора изменяется на зеленый.

Перед использованием

Основные операции

Руководство по расширенным операциям

Основные сведения о камере

Автоматический/гибридный автоматический режим

Другие режимы съемки

Режим P

Режимы Tv, Av и M

Режим воспроизведения

Функции Wi-Fi

Меню настройки

Принадлежности

Приложение

Алфавитный указатель



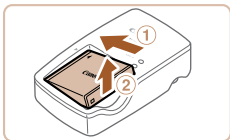

3 Извлеките аккумулятор.

- Отсоединив зарядное устройство от сети, извлеките аккумулятор, нажав на него внутрь (1) и вверх (2).



- Для защиты аккумулятора и поддержания его оптимального состояния длительность непрерывной зарядки не должна превышать 24 ч.
- В случае зарядных устройств, в которых используется кабель питания, запрещается подключать зарядное устройство или кабель питания к посторонним предметам. Несоблюдение этого требования может привести к неполадкам или повреждению изделия.



- Подробные сведения о времени зарядки, а также о количестве кадров и времени съемки с полностью заряженным аккумулятором см. в разделе «Количество снимков/время съемки, время воспроизведения» (189).
- Заряженные аккумуляторы постепенно разряжаются, даже если они не используются. Заряжайте аккумулятор в день использования (или непосредственно накануне).
- Зарядное устройство можно использовать в местах с напряжением сети переменного тока 100 – 240 В (50/60 Гц). Для электрических розеток другой формы используйте имеющиеся в продаже переходники для вилки. Запрещается пользоваться электрическими трансформаторами, предназначенными для путешествий, так как они могут повредить аккумулятор.



Установка аккумулятора и карты памяти

Установите прилагаемый аккумулятор и карту памяти (продается отдельно). Обратите внимание, что перед использованием новой карты памяти (или карты памяти, отформатированной в другом устройстве) необходимо отформатировать эту карту памяти в данной камере (149).

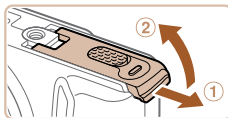

1 Откройте крышку.

- Сдвиньте крышку (1) и откройте ее (2).

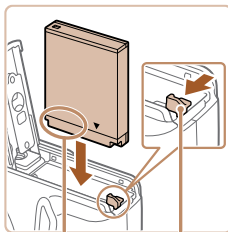

Контакты

Фиксатор аккумулятора

2 Установите аккумулятор.

- Нажимая на фиксатор аккумулятора в направлении стрелки, вставьте аккумулятор в показанной ориентации и нажмите на него до фиксации со щелчком.
- Аккумулятор, вставленный в неправильной ориентации, не фиксируется в правильном положении. При установке аккумулятора обязательно проверьте правильность его ориентации и надежность фиксации.

Перед использованием

Основные операции

Руководство по расширенным операциям

Основные сведения о камере

Автоматический/гибридный автоматический режим

Другие режимы съемки

Режим P

Режимы Tv, Av и M

Режим воспроизведения

Функции Wi-Fi

Меню настройки

Принадлежности

Приложение

Алфавитный указатель



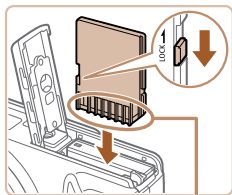

Контакты

3 Проверьте язычок защиты от записи на карте и установите карту памяти.

- Запись на карты памяти с язычком защиты от записи невозможна, если язычок находится в положении блокировки. Переключите язычок в разблокированное положение.
- Установите карту памяти в показанной ориентации до фиксации со щелчком.
- При установке карты памяти проверьте правильность ее ориентации. Установка карт памяти в неправильной ориентации может привести к повреждению камеры.

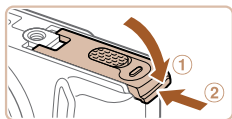

4 Закройте крышку.

- Опустите крышку (1) и, прижимая крышку вниз, сдвиньте ее до фиксации в закрытом положении (2).



- Сведения о количестве кадров, которые можно записать на карту памяти, или о времени видеозаписи на карту памяти см. в разделе «Количество снимков формата 4:3, которые можно записать на карту памяти» (190).

■ Извлечение аккумулятора и карты памяти

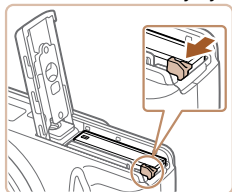

Извлеките аккумулятор.

- Откройте крышку и нажмите фиксатор аккумулятора в направлении стрелки.
- Аккумулятор выдвинется вверх.

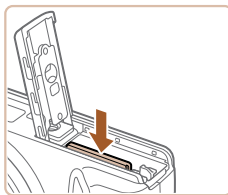

Извлеките карту памяти.

- Нажмите на карту памяти до щелчка, затем медленно отпустите ее.
- Карта памяти выдвинется вверх.

■ Установка даты и времени

Если при включении камеры отображается экран [Дата/Время], установите правильные дату и время, как указано ниже. Заданная таким образом информация записывается в свойства снимаемых изображений и используется для управления изображениями в соответствии с датой их съемки, а также для печати изображений с указанием даты. Если требуется, можно также добавлять на фотографии отметку даты (38).

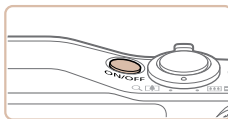

1 Включите камеру.

- Нажмите кнопку ON/OFF.
- Отображается экран [Дата/Время].

Перед использованием

Основные операции

Руководство по
расширенным операциям

Основные сведения
о камере

Автоматический/гибридный
автоматический режим

Другие режимы
съемки

Режим P

Режимы Tv, Av и M

Режим
воспроизведения

Функции Wi-Fi

Меню настройки

Принадлежности

Приложение

Алфавитный указатель



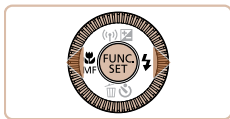
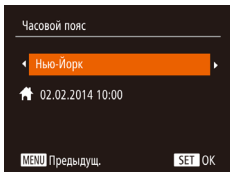
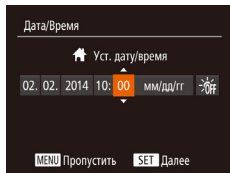

2 Установите дату и время.

- Кнопками <◀><▶> выберите значение.
- Кнопками <▲><▼> или диском <⊙> установите дату и время.
- После завершения нажмите кнопку <FUNC SET>.

3 Установите домашний часовой пояс.

- Кнопками <◀><▶> выберите свой домашний часовой пояс.

4 Завершите процесс настройки.

- После завершения нажмите кнопку <FUNC SET>. После подтверждающего сообщения экран настройки больше не отображается.
- Чтобы выключить камеру, нажмите кнопку ON/OFF.

! Если дата, время и домашний часовой пояс не установлены, экран [Дата/Время] будет отображаться при каждом включении камеры. Укажите правильную информацию.

Для установки летнего времени (перевода часов на 1 час вперед) выберите [☀️] на шаге 2, затем выберите [🌙] с помощью кнопок <▲><▼> или диска <⊙>.

Изменение даты и времени

Дата и время настраиваются следующим образом.

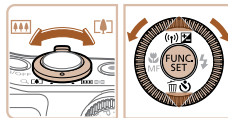
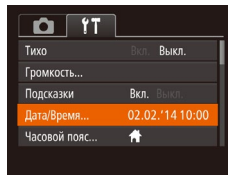
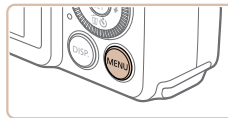

1 Откройте меню камеры.

- Нажмите кнопку <MENU>.

2 Выберите пункт [Дата/Время].

- Перемещая рычаг зумирования, выберите вкладку [📷].
- Кнопками <▲><▼> или диском <⊙> выберите пункт [Дата/Время], затем нажмите кнопку <FUNC SET>.

3 Измените дату и время.

- Выполните настройку в соответствии с инструкциями шага 2 раздела «Установка даты и времени» (📖 15).
- Для закрытия меню нажмите кнопку <MENU>.



- После извлечения аккумулятора настройки даты и времени сохраняются в течение приблизительно 3 недель за счет встроенного в камеру аккумулятора календаря (аккумулятор резервного питания).
- Аккумулятор календаря заряжается приблизительно за 4 ч после установки заряженного аккумулятора или подключения камеры к адаптеру переменного тока (продается отдельно, 📖 156), даже если камера оставлена выключенной.
- Если аккумулятор календаря разряжен, при включении камеры отображается экран [Дата/Время]. Установите правильную дату и время, как описано в разделе «Установка даты и времени» (📖 14).

Перед использованием

Основные операции

Руководство по расширенным операциям

Основные сведения о камере

Автоматический/гибридный автоматический режим

Другие режимы съемки

Режим P

Режимы Tv, Av и M

Режим воспроизведения

Функции Wi-Fi

Меню настройки

Принадлежности

Приложение

Алфавитный указатель



Язык

Установите требуемый язык отображаемого интерфейса.



1 Перейдите в режим воспроизведения.

- Нажмите кнопку <▶>.

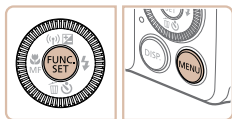

2 Откройте экран настройки.

- Нажмите кнопку <FUNC. SET> и, не отпуская ее, сразу же нажмите кнопку <MENU>.



3 Установите язык.

- Кнопками <▲><▼><◀><▶> или диском <▶> выберите язык, затем нажмите кнопку <FUNC. SET>.
- После задания языка экран настройки больше не отображается.



- Если на шаге 2 промежуток между нажатием кнопки <FUNC. SET> и кнопки <MENU> был слишком большим, отображается текущее время. В таком случае нажмите кнопку <FUNC. SET>, чтобы убрать индикацию времени, и повторите шаг 2.
- Язык для отображения текста на экране можно также изменить, нажав кнопку <MENU> и выбрав пункт [Язык] на вкладке [f1].

Опробование камеры

Следуйте этим инструкциям для включения камеры, съемки фотографий или видеофильмов и последующего их просмотра.

Съемка (Smart Auto)

Для полностью автоматического выбора оптимальных настроек для определенных сюжетов просто позвольте камере определять объект и условия съемки.

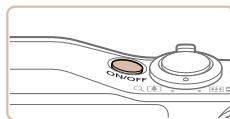

1 Включите камеру.

- Нажмите кнопку ON/OFF.
- Отображается начальный экран.



2 Перейдите в режим [AUTO].

- Поверните диск установки режима в положение [AUTO].
- Наведите камеру на объект. При определении сюжета камера издает слабые щелкающие звуки.
- В левом верхнем углу экрана отображаются значки, обозначающие сюжет и режим стабилизации изображения.
- Рамки, отображаемые вокруг любых определенных объектов, указывают, что эти объекты находятся в фокусе.



Фотографии

Видеофильмы

Перед использованием

Основные операции

Руководство по расширенным операциям

Основные сведения о камере

Автоматический/гибридный автоматический режим

Другие режимы съемки

Режим P

Режимы Tv, Av и M

Режим воспроизведения

Функции Wi-Fi

Меню настройки

Принадлежности

Приложение

Алфавитный указатель





3 Выберите композицию кадра.

- Для увеличения объекта переместите рычаг зумирования в направлении символа $\langle \text{---} \uparrow \rangle$ (положение телефото), а для уменьшения объекта переместите этот рычаг в направлении символа $\langle \text{---} \downarrow \rangle$ (широкоугольное положение).

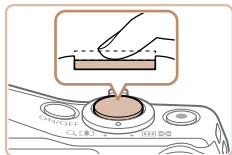

4 Произведите съемку.

Съемка фотографий

1 Сфокусируйтесь.

- Слегка (наполовину) нажмите кнопку спуска затвора. После завершения фокусировки камера подает два звуковых сигнала и отображаются рамки автофокусировки, указывающие области изображения, находящиеся в фокусе.

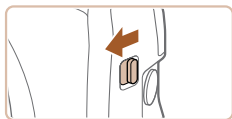

- Если на экране отображается сообщение [Поднимите вспышку], поднимите вспышку с помощью переключателя $\langle \text{---} \uparrow \rangle$. При съемке сработает вспышка. Если требуется отключить вспышку, пальцем опустите ее вниз в камеру.

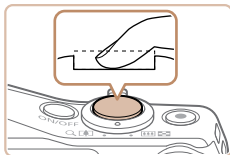

Прошедшее время

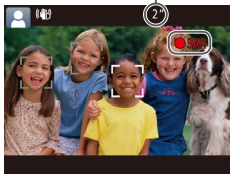

2 Произведите съемку.

- Полностью нажмите кнопку спуска затвора.
- Во время съемки слышен звук срабатывания затвора; если вспышка была поднята, то при недостаточной освещенности она автоматически срабатывает.
- Держите камеру неподвижно, пока не закончится звук срабатывания затвора.
- После отображения снятого кадра камера возвращается на экран съемки.

Съемка видеофильмов

1 Запустите съемку.

- Нажмите кнопку видеосъемки. В начале съемки камера подает один звуковой сигнал и отображается индикатор [●ЗАП] с указанием прошедшего времени съемки.
- Вверху и внизу экрана отображаются черные полосы, и объект немного увеличивается. Черные полосы обозначают области изображения, которые не записываются.
- Рамки, отображаемые вокруг любых определенных лиц, указывают, что эти лица находятся в фокусе.
- После начала съемки отпустите кнопку видеосъемки.

Перед использованием

Основные операции

Руководство по расширенным операциям

Основные сведения о камере

Автоматический/гибридный автоматический режим

Другие режимы съемки

Режим P

Режимы Tv, Av и M

Режим воспроизведения

Функции Wi-Fi

Меню настройки

Принадлежности

Приложение

Алфавитный указатель



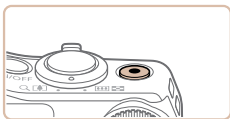

② Завершите съемку.

- Для завершения съемки еще раз нажмите кнопку видеосъемки. При остановке съемки камера подает два звуковых сигнала.

Просмотр

После съемки фотографий или видеороликов их можно просмотреть на экране в соответствии с приведенными ниже инструкциями.

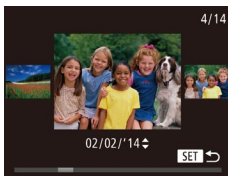

1 Перейдите в режим воспроизведения.

- Нажмите кнопку .
- Отображается последний снимок.

2 Просматривайте снимки.

- Для просмотра предыдущего снимка нажмите кнопку или поверните диск против часовой стрелки. Для просмотра следующего снимка нажмите кнопку или поверните диск по часовой стрелке.
- Для быстрого перехода между снимками нажмите и удерживайте нажатыми кнопки < >.
- Для перехода в режим прокрутки экрана быстро поверните диск . В этом режиме для перехода между снимками поворачивайте диск .
- Для возврата в режим отображения одного изображения нажмите кнопку .

Перед использованием

Основные операции

Руководство по расширенным операциям

Основные сведения о камере

Автоматический/гибридный автоматический режим

Другие режимы съемки

Режим P

Режимы Tv, Av и M

Режим воспроизведения

Функции Wi-Fi

Меню настройки

Принадлежности

Приложение

Алфавитный указатель





- Видеофильмы обозначаются значком [SET ▶]. Для воспроизведения видеофильмов переходите к шагу 3.

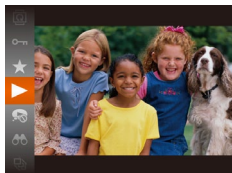

3 Запустите воспроизведение видеофильмов.

- Нажмите кнопку <FUNC SET>, выберите значок [▶] (кнопками <▲><▼> или диском <⊙>), затем снова нажмите кнопку <FUNC SET>.
- Начинается воспроизведение, и после завершения видеофильма отображается значок [SET ▶].
- Для регулировки громкости используйте кнопки <▲><▼>.



- Для переключения из режима воспроизведения в режим съемки наполовину нажмите кнопку спуска затвора.

Удаление изображений

Ненужные изображения можно выбирать и удалять по одному. Будьте осторожны при удалении изображений, так как их невозможно восстановить.



1 Выберите изображение для удаления.

- Кнопками <◀><▶> или диском <⊙> выберите изображение.

2 Удалите изображение.

- Нажмите кнопку <▼>.
- После появления запроса [Удалить?] кнопками <◀><▶> или диском <⊙> выберите пункт [Удалить], затем нажмите кнопку <FUNC SET>.
- Текущее изображение удаляется.
- Для отмены удаления кнопками <◀><▶> или диском <⊙> выберите пункт [Отмена], затем нажмите кнопку <FUNC SET>.



- Можно также удалить сразу все изображения (102).

Перед использованием

Основные операции

Руководство по расширенным операциям

Основные сведения о камере

Автоматический/гибридный автоматический режим

Другие режимы съемки

Режим P

Режимы Tv, Av и M

Режим воспроизведения

Функции Wi-Fi

Меню настройки

Принадлежности

Приложение

Алфавитный указатель



Основные сведения о камере

Прочие основные операции и дополнительные функции камеры, включая варианты съемки и воспроизведения

Включение и выключение	21	Использование меню FUNC	23
Функции экономии энергии (Автовыключение).....	21	Использование меню	24
Кнопка спуска затвора	22	Экранная клавиатура	25
Режимы съемки	22	Индикатор	26
Варианты индикации при съемке	23	Часы	26

Перед использованием

Основные операции

Руководство по расширенным операциям

Основные сведения о камере

Автоматический/гибридный автоматический режим

Другие режимы съемки

Режим P

Режимы Tv, Av и M

Режим воспроизведения

Функции Wi-Fi

Меню настройки

Принадлежности

Приложение

Алфавитный указатель



Включение и выключение

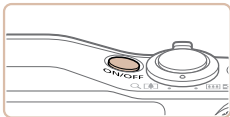

Режим съемки

- Нажмите кнопку ON/OFF, чтобы включить камеру и подготовить ее к съемке.
- Чтобы выключить камеру, еще раз нажмите кнопку ON/OFF.



Режим воспроизведения

- Для включения камеры и просмотра снимков нажмите кнопку <▶>.
- Чтобы выключить камеру, еще раз нажмите кнопку <▶>.



- Для переключения в режим воспроизведения из режима съемки нажмите кнопку <▶>.
- Для переключения из режима воспроизведения в режим съемки наполовину нажмите кнопку спуска затвора (📖22).
- Объектив закрывается приблизительно через 1 мин после переключения камеры в режим воспроизведения. Камеру можно выключить при закрытом объективе, нажав кнопку <▶>.

Функции экономии энергии (Автовыключение)

Для экономии энергии аккумулятора после определенного периода бездействия камера автоматически выключает экран (Дисплей выкл.), а затем выключается.

Экономия энергии в режиме съемки

Экран автоматически выключается приблизительно через 1 мин простоя. Приблизительно через 2 мин закрывается объектив, и камера выключается. Чтобы включить экран и подготовиться к съемке, когда экран выключен, но объектив еще не закрыт, нажмите наполовину кнопку спуска затвора (📖22).

Экономия энергии в режиме воспроизведения

Камера автоматически выключается приблизительно через 5 мин простоя.



- Если требуется, можно отключить функцию автовывключения и настроить время выключения дисплея (📖148).
- Функция экономии энергии не работает, когда камера подключена к другим устройствам по соединению Wi-Fi (📖113) или подключена к компьютеру (📖161).

Перед использованием

Основные операции

Руководство по расширенным операциям

Основные сведения о камере

Автоматический/гибридный автоматический режим

Другие режимы съемки

Режим P

Режимы Tv, Av и M

Режим воспроизведения

Функции Wi-Fi

Меню настройки

Принадлежности

Приложение

Алфавитный указатель



Кнопка спуска затвора

Для обеспечения резкости снимков обязательно сначала нажмите кнопку спуска затвора наполовину, а затем, когда объект окажется в фокусе, полностью нажмите кнопку спуска затвора для съемки.

В данном руководстве операции с кнопкой спуска затвора описываются как нажатие кнопки *наполовину* и *полное нажатие* кнопки.

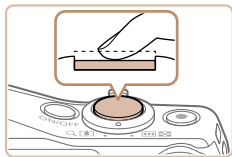

1 Нажмите наполовину. (Слегка нажмите для фокусировки.)

- Нажмите наполовину кнопку спуска затвора. Камера подает два звуковых сигнала, и вокруг областей изображения, находящихся в фокусе, отображаются рамки автофокусировки.

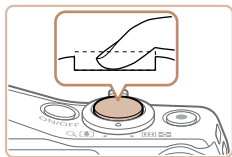

2 Полностью нажмите. (Из наполовину нажатого положения нажмите кнопку, чтобы произвести съемку.)

- Камера производит съемку, и воспроизводится звук срабатывания затвора.
- Держите камеру неподвижно, пока не закончится звук срабатывания затвора.



- Если при съемке кнопка спуска затвора не была предварительно нажата наполовину, снимки могут получаться нерезкими.
- Длительность воспроизведения звука срабатывания затвора зависит от времени, необходимого для съемки. Для съемки определенных сюжетов может потребоваться больше времени, и в случае перемещения камеры (или снимаемого объекта) до завершения звука срабатывания затвора изображения могут быть смазаны.

Режимы съемки

Диск установки режима служит для доступа к каждому из режимов съемки.

Режим непосредственного контроля

Позволяет во время съемки настраивать яркость или цвета изображения (□□54).

Режимы P, Tv, Av и M

Различные виды съемки с использованием требуемых настроек (□□68, 84).

Автоматический/гибридный автоматический режим

Полностью автоматическая съемка с настройками, определенными камерой (□□16, 28, 30).

Режим видеосъемки

Для съемки видеофильмов (□□65).
Видеофильмы можно также снимать, когда диск установки режима не находится в положении режима видеосъемки, просто нажимая кнопку видеосъемки.

Режим творческого снимка

Можно снимать нескольких фотографий с применением эффектов, используя параметры, определенные камерой (□□53).

Режим творческих фильтров

Добавление в изображение различных эффектов при съемке (□□57).

Спортивный режим

Серийная съемка с фокусировкой камеры на движущиеся объекты (□□54).

Сюжетный режим

Съемка с настройками, оптимальными для конкретных сюжетов (□□55).

Перед использованием

Основные операции

Руководство по расширенным операциям

Основные сведения о камере

Автоматический/гибридный автоматический режим

Другие режимы съемки

Режим P

Режимы Tv, Av и M

Режим воспроизведения

Функции Wi-Fi

Меню настройки

Принадлежности

Приложение

Алфавитный указатель



Варианты индикации при съемке

Нажимайте кнопку <DISP.> для просмотра на экране другой информации или для скрытия информации. Подробные сведения об отображаемой информации см. в разделе «Информация, выводимая на экран» (📖178).



Информация отображается



Информация не отображается



- При съемке в условиях недостаточной освещенности яркость экрана автоматически увеличивается функцией ночного отображения, упрощая проверку композиции кадра. Однако яркость изображения на экране может не соответствовать яркости снимков. Обратите внимание, что любые искажения изображения на экране или прерывистое движение объекта на экране не влияют на записываемое изображение.
- Варианты индикации при воспроизведении см. в разделе «Переключение режимов отображения» (📖90).

Использование меню FUNC.

Часто используемые функции настраиваются с помощью меню FUNC., как указано ниже. Обратите внимание, что состав меню и значения его пунктов зависят от режима съемки (📖182 – 183) или режима воспроизведения (📖188).

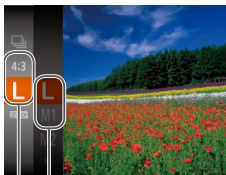
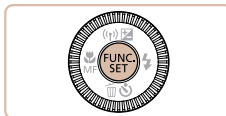

Пункты меню

1 Откройте меню FUNC.

- Нажмите кнопку <FUNC. SET.>.

2 Выберите пункт меню.

- Кнопками <▲><▼> или диском <🌀> выберите пункт меню, затем нажмите кнопку <FUNC. SET.> или <▶>.
- В зависимости от пункта меню, функции можно задавать, просто нажимая кнопку <FUNC. SET.> или <▶>, или для настройки функции отображается другой экран.

Перед использованием

Основные операции

Руководство по расширенным операциям

Основные сведения о камере

Автоматический/гибридный автоматический режим

Другие режимы съемки

Режим P

Режимы Tv, Av и M

Режим воспроизведения

Функции Wi-Fi

Меню настройки

Принадлежности



Приложение

Алфавитный указатель







3 Выберите вариант.

- Кнопками <▲><▼> или диском  выберите значение.
- Значения, помеченные значком , можно настраивать, нажимая кнопку <DISP.>.
- Для возврата к пунктам меню нажмите кнопку <◀>.





4 Завершите процесс настройки.

- Нажмите кнопку <>.
- Снова отображается экран, который отображался до нажатия кнопки <> на шаге 1, показывающий настроенное значение.



- Чтобы отменить случайные изменения настроек, можно восстановить настройки камеры по умолчанию ( 152).

Использование меню

Различные функции камеры можно настраивать с помощью других меню, как показано ниже. Пункты меню сгруппированы по их назначению на вкладках, таких как съемка , воспроизведение  и т. д. Обратите внимание, что доступные пункты меню зависят от выбранного режима съемки или воспроизведения ( 184 – 188).

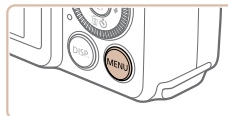

1 Откройте меню.

- Нажмите кнопку <MENU>.

2 Выберите вкладку.

- Выберите вкладку, перемещая рычаг зумирования.
- После первоначального выбора вкладки кнопками <▲><▼> или диском  между вкладками можно переходить, нажимая кнопки <◀><▶>.

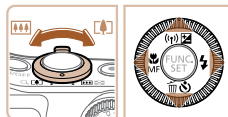
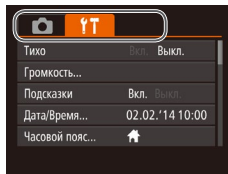

Перед использованием

Основные операции

Руководство по расширенным операциям

Основные сведения о камере

Автоматический/гибридный автоматический режим

Другие режимы съемки

Режим P

Режимы Tv, Av и M

Режим воспроизведения

Функции Wi-Fi

Меню настройки

Принадлежности

Приложение

Алфавитный указатель



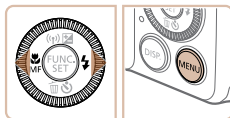
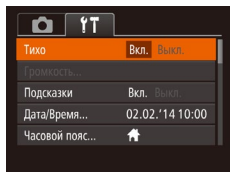
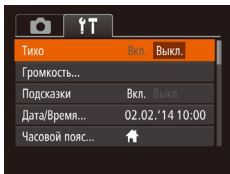

3 Выберите пункт меню.

- Кнопками <▲><▼> или диском <FUNC. SET> выберите пункт меню.
- Для пунктов меню, значения которых не отображаются, сначала нажмите кнопку <FUNC. SET> или <▶> для перехода между экранами, затем кнопками <▲><▼> или диском <FUNC. SET> выберите пункт меню.
- Для возврата на экран меню нажмите кнопку <MENU>.

4 Выберите вариант.

- Кнопками <◀><▶> выберите значение.

5 Завершите процесс настройки.

- Нажмите кнопку <MENU> для возврата на экран, который отображался до нажатия кнопки <MENU> на шаге 1.



- Чтобы отменить случайные изменения настроек, можно восстановить настройки камеры по умолчанию (📖152).

Экранная клавиатура

Экранная клавиатура позволяет вводить информацию для идентификации лиц (📖41), подключений Wi-Fi (📖123) и т. д. Обратите внимание, что длина и тип вводимой информации зависят от используемой функции.

Доступное число символов

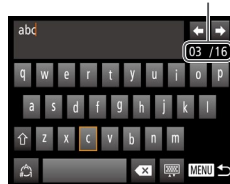

Ввод символов

- Кнопками <▲><▼><◀><▶> или диском <FUNC. SET> выберите символ, затем нажмите кнопку <FUNC. SET>, чтобы ввести его.
- Объем вводимой информации зависит от используемой функции.

Перемещение курсора

- Выберите [◀] или [▶] и нажмите кнопку <FUNC. SET>.

Ввод символов новой строки

- Выберите пункт [↵] и нажмите кнопку <FUNC. SET>.

Переключение режимов ввода

- Для переключения на цифры или символы выберите [123] и нажмите кнопку <FUNC. SET>.
- Для переключения между буквами верхнего и нижнего регистров выберите [⇧] и нажмите кнопку <FUNC. SET>.
- Доступные режимы ввода зависят от используемой функции.

Удаление символов

- Выберите пункт [✖] и нажмите кнопку <FUNC. SET>. Предыдущий символ будет удален.

Подтверждение ввода и возврат к предыдущему экрану

- Нажмите кнопку <MENU>.

Перед использованием

Основные операции

Руководство по расширенным операциям

Основные сведения о камере

Автоматический/гибридный автоматический режим

Другие режимы съемки

Режим P

Режимы Tv, Av и M

Режим воспроизведения

Функции Wi-Fi

Меню настройки

Принадлежности

Приложение

Алфавитный указатель



Индикатор

Индикатор на задней панели камеры (📖4) загорается или мигает в зависимости от состояния камеры.

Цвет	Состояние индикатора	Состояние камеры
Зеленый	Вкл.	Камера подключена к компьютеру (📖161) или дисплей выключен (📖21, 148)
	Мигает	Начальная загрузка, запись/чтение/передача изображений, съемка с длительной выдержкой (📖85, 86) или подключение/передача данных по Wi-Fi



- Когда этот индикатор мигает зеленым цветом, не выключайте камеру, не открывайте крышку гнезда карты памяти/отсека элементов питания, не встряхивайте камеру и не стучите по ней; несоблюдение этих требований может привести к повреждению изображений, камеры или карты памяти.

Часы

Можно посмотреть текущее время.

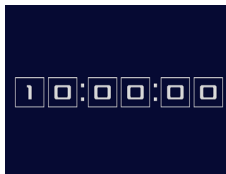

- Нажмите кнопку <FUNC. SET> и удерживайте ее нажатой.
- Отображается текущее время.
- Если при использовании функции часов камера ориентирована вертикально, индикация изменится на вертикальную. Кнопками <<>> или диском <🌀> можно изменить цвет индикации.
- Для отмены отображения часов снова нажмите кнопку <FUNC. SET>.



- Если камера выключена, для отображения часов нажмите кнопку <FUNC. SET> и, удерживая ее нажатой, нажмите кнопку ON/OFF.

Перед использованием

Основные операции

Руководство по расширенным операциям

Основные сведения о камере

Автоматический/гибридный автоматический режим

Другие режимы съемки

Режим P

Режимы Tv, Av и M

Режим воспроизведения

Функции Wi-Fi

Меню настройки

Принадлежности

Приложение

Алфавитный указатель



Автоматический/гибридный автоматический режим

Удобный режим для простой съемки с увеличенными возможностями управления

Съемка с настройками, определенными камерой	28	Добавление штампа даты	38	Полезные функции съемки	48
Съемка (Smart Auto)	28	Серийная съемка.....	39	Отображение линий сетки.....	48
Съемка в гибридном автоматическом режиме	30	Использование функции идентификации лица	40	Увеличение области, на которую произведена фокусировка	49
Значки сюжетов	32	Регистрация информации функции идентификации лица.....	40	Проверка наличия закрытых глаз	49
Значки стабилизации изображения	33	Съемка	42	Настройка работы камеры	50
Рамки на экране	34	Проверка и редактирование зарегистрированной информации.....	43	Отключение подсветки для автофокусировки	50
Часто используемые удобные функции	34	Функции настройки изображения	46	Отключение лампы уменьшения эффекта «красных глаз»	50
Дополнительное увеличение объектов (Цифровой зум)	34	Изменение формата кадра.....	46	Изменение стиля отображения изображения после съемки	51
Поиск объектов, потерянных после зумирования (Помощь в кадрировке – Поиск)	35	Изменение разрешения изображения (размер)	46		
Поддержание постоянного размера лица на изображении	35	Коррекция «красных глаз»	47		
Использование таймера автоспуска	37	Коррекция зеленоватых оттенков областей изображения при освещении ртутными лампами	47		
		Изменение качества видеозображения	48		

Перед использованием

Основные операции

Руководство по
расширенным операциям

Основные сведения
о камере

Автоматический/гибридный
автоматический режим

Другие режимы
съемки

Режим P

Режимы Tv, Av и M

Режим
воспроизведения

Функции Wi-Fi

Меню настройки

Принадлежности

Приложение

Алфавитный указатель



Съемка с настройками, определенными камерой

Для полностью автоматического выбора оптимальных настроек для определенных сюжетов просто позвольте камере определять объект и условия съемки.

Фотографии

Видеофильмы

Съемка (Smart Auto)

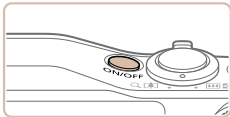

1 Включите камеру.

- Нажмите кнопку ON/OFF.
- Отображается начальный экран.

2 Перейдите в режим [AUTO].

- Поверните диск установки режима в положение [AUTO].
- Наведите камеру на объект. При определении сюжета камера издает слабые щелкающие звуки.
- В левом верхнем углу экрана отображаются значки, обозначающие сюжет и режим стабилизации изображения (32, 33).
- Рамки, отображаемые вокруг любых определенных объектов, указывают, что эти объекты находятся в фокусе.



Шкала зумирования



Диапазон фокусировки (прибл.)

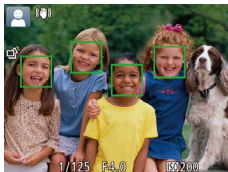
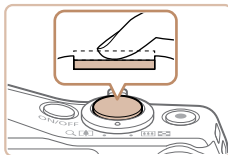

3 Выберите композицию кадра.

- Для быстрого зумирования полностью переместите рычаг зумирования в направлении <T> (положение телефото) или <W> (широкоугольное положение), для медленного зумирования немного переместите его в требуемом направлении.

4 Произведите съемку.

Съемка фотографий

1 Сфокусируйтесь.

- Нажмите наполовину кнопку спуска затвора. После завершения фокусировки камера подает два звуковых сигнала и отображаются рамки автофокусировки, указывающие области изображения, находящиеся в фокусе.
- Если в фокусе находятся несколько областей, отображаются несколько рамок автофокусировки.

Перед использованием

Основные операции

Руководство по расширенным операциям

Основные сведения о камере

Автоматический/гибридный автоматический режим

Другие режимы съемки

Режим P

Режимы Tv, Av и M

Режим воспроизведения

Функции Wi-Fi

Меню настройки

Принадлежности

Приложение

Алфавитный указатель



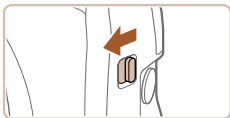

- Если на экране отображается сообщение [Поднимите вспышку], поднимите вспышку с помощью переключателя $\lt; \rightarrow \leftarrow >$. При съемке сработает вспышка. Если требуется отключить вспышку, пальцем опустите ее вниз в камеру.

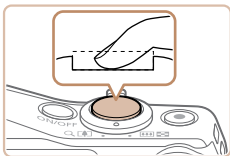

② Произведите съемку.

- Полностью нажмите кнопку спуска затвора.
- Во время съемки слышен звук срабатывания затвора; если вспышка была поднята, то при недостаточной освещенности она автоматически срабатывает.
- Держите камеру неподвижно, пока не закончится звук срабатывания затвора.
- После отображения снятого кадра камера возвращается на экран съемки.



Прошедшее время

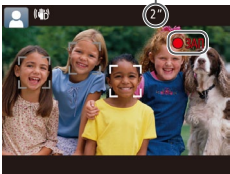

Съемка видеофильмов

① Запустите съемку.

- Нажмите кнопку видеосъемки. В начале съемки камера подает один звуковой сигнал и отображается индикатор [●ЗАП] с указанием прошедшего времени съемки.
- Вверху и внизу экрана отображаются черные полосы, и объект немного увеличивается. Черные полосы обозначают области изображения, которые не записываются.
- Рамки, отображаемые вокруг любых определенных лиц, указывают, что эти лица находятся в фокусе.
- После начала съемки отпустите кнопку видеосъемки.

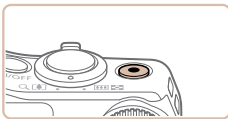
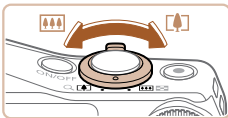

② Требуемым образом измените размер объекта и композицию кадра.

- Чтобы изменить размер объекта, повторите операции из шага 3 (книжка 28). Однако помните, что звуки работы камеры записываются, а видеофильмы, снятые с коэффициентами зумирования, отображаемыми синим цветом, будут выглядеть зернистыми.
- При изменении композиции кадров фокусировка, яркость и цвета автоматически настраиваются.

③ Завершите съемку.

- Для завершения съемки еще раз нажмите кнопку видеосъемки. При остановке съемки камера подает два звуковых сигнала.
- При полном заполнении карты памяти съемка автоматически останавливается.



- Срабатывание вспышки во время съемки означает, что камера автоматически пытается обеспечить оптимальные цвета главного объекта и заднего плана (многозонный баланс белого).

Перед использованием

Основные операции

Руководство по расширенным операциям

Основные сведения о камере

Автоматический/гибридный автоматический режим

Другие режимы съемки

Режим P

Режимы Tv, Av и M

Режим воспроизведения

Функции Wi-Fi

Меню настройки

Принадлежности

Приложение

Алфавитный указатель



Съемка в гибридном автоматическом режиме

Можно снять короткий видеофильм о проведенном дне, просто снимая фотографии. Перед каждым кадром камера записывает клипы длительностью 2 – 4 с, которые впоследствии объединяются в видеоподборку.



1 Перейдите в режим [AUTO].

- В соответствии с шагом 2 раздела «Съемка (Smart Auto)» (📖28) выберите значок [AUTO].

2 Выберите композицию кадра.

- Для компоновки кадра и фокусировки выполните шаги 3 – 4 из раздела «Съемка (Smart Auto)» (📖28).
- Для большей выразительности видеоподборок перед съемкой фотографий держите камеру наведенной на объект около четырех секунд.

3 Произведите съемку.

- Для съемки фотографии выполните шаг 4 из раздела «Съемка (Smart Auto)» (📖28).
- Камера записывает как фотографию, так и видеоклип. Клип, который завершается фотографией и звуком срабатывания затвора, образует одну главу в видеоподборке.



- Время работы от аккумулятора в этом режиме меньше, чем в режиме [AUTO], так как для каждого кадра снимается клип видеоподборки.
- Клип видеоподборки может не записываться при съемке фотографии сразу же после включения камеры, выбора режима [AUTO] или управления камерой другими способами.
- Звуки и вибрация, вызываемые работой с камерой, записываются в видеоподборках.



- Для видеоподборок устанавливается качество [ЭКОНОМ], которое не может быть изменено.
- Не воспроизводятся звуковые сигналы при нажатии наполовину кнопки спуска затвора или при срабатывании таймера автоспуска (📖146).
- В указанных ниже случаях клипы видеоподборки записываются как отдельные файлы видеофильмов, даже если они были сняты в один и тот же день в режиме [AUTO].
 - Размер файла видеоподборки достигает прил. 4 Гбайт или общее время съемки достигает прил. 13 мин и 20 с.
 - Видеоподборка защищена от стирания (📖98).
 - Изменены настройки летнего времени (📖15) или часового пояса (📖147).
 - Создается новая папка (📖151).
- Изменение или удаление записанных звуков срабатывания затвора невозможно.
- Если вы предпочитаете записывать видеоподборки без фотографий, произведите такую настройку заранее. Выберите MENU (📖24) > вкладка [CAMERA] > [Тип подборки] > [Без фото].
- Отдельные главы можно редактировать (📖112).

■ Запуск воспроизведения видеоподборки

Для воспроизведения видеоподборки выведите на экран фотографию, снятую в режиме [AUTO], или укажите дату, для которой требуется воспроизвести видеоподборку (📖91).

Перед использованием

Основные операции

Руководство по расширенным операциям

Основные сведения о камере

Автоматический/гибридный автоматический режим

Другие режимы съемки

Режим P

Режимы Tv, Av и M

Режим воспроизведения

Функции Wi-Fi

Меню настройки

Принадлежности

Приложение

Алфавитный указатель



Фотографии/видеофильмы

- ❗ Если включить камеру при нажатой кнопке <DISP.>, звуковые сигналы камеры будут отключены. Чтобы снова включить звуковые сигналы, нажмите кнопку <MENU> и выберите пункт [Тихо] на вкладке [YT], затем кнопками <◀><▶> выберите значение [Выкл.].

Фотографии

- ❗ Мигающий значок [Q] предупреждает о повышенной вероятности смазывания изображения из-за сотрясения камеры. В таком случае установите камеру на штатив или примите другие меры для обеспечения ее неподвижности.
- Если снимки получаются темными несмотря на срабатывание вспышки, подойдите ближе к объекту. Подробные сведения о радиусе действия вспышки см. в разделе «Радиус действия вспышки» (📖190).
- Если при нажатии наполовину кнопки спуска затвора камера подает только один звуковой сигнал, это может означать, что объект находится слишком близко. Подробные сведения о диапазоне фокусировки (диапазоне съемки) см. в разделе «Диапазон съемки» (📖190).
- Для уменьшения эффекта «красных глаз» и для помощи в фокусировке при съемке в местах с недостаточной освещенностью может загораться лампа.
- Значок [f], мигающий при попытке съемки, означает, что съемка невозможна, пока не завершится зарядка вспышки. Съемка может возобновиться сразу после того, как будет готова вспышка, поэтому либо полностью нажмите кнопку спуска затвора и подождите, либо отпустите кнопку и снова нажмите ее.
- Звук срабатывания затвора не воспроизводится, если отображаются значки «Спит» или «Малыши (спит)» (📖32).
- Хотя следующий кадр можно снимать еще до появления экрана съемки, используемая фокусировка, яркость и цвета могут определяться предыдущим кадром.



- Длительность отображения изображений после съемки можно изменить (📖51).

Видеофильмы

- ❗ При многократной съемке видеофильмов в течение длительного времени камера может нагреться. Это не является признаком неисправности.



- Перед съемкой видеофильма опустите вспышку пальцем. Следите за тем, чтобы при съемке видеофильма не касаться микрофона. Если оставить вспышку поднятой или перекрыть микрофон, это может помешать записи звука или привести к приглушенной записи звука.
- Во время съемки видеофильмов не касайтесь никаких органов управления камерой, кроме кнопки видеосъемки, так как издаваемые камерой звуки записываются.
- После начала видеосъемки область изображения изменяется и объекты увеличиваются для обеспечения возможности коррекции значительных сотрясений камеры. Чтобы снимать объекты с тем же размером, с которым они отображаются до начала съемки, настройте параметр стабилизации изображения (📖83).
- Звук записывается в стереорежиме.
- Можно уменьшить искажения звука, возникающие при съемке на сильном ветру. Однако в случае использования этой функции при отсутствии ветра записи могут звучать неестественно. Если ветер слабый, выберите MENU (📖24) > вкладка [📷] > [Фильтр шумов] > [Выкл.].

Перед использованием

Основные операции

Руководство по расширенным операциям

Основные сведения о камере

Автоматический/гибридный автоматический режим

Другие режимы съемки

Режим P

Режимы Tv, Av и M

Режим воспроизведения

Функции Wi-Fi

Меню настройки

Принадлежности

Приложение

Алфавитный указатель



Значки сюжетов

В режимах [P] и [AUTO] определенные камерой снимаемые сюжеты обозначаются значком, и автоматически выбираются соответствующие настройки для обеспечения оптимальной фокусировки, яркости объекта и цвета. В зависимости от сюжетов может производиться серийная съемка (📖33).

Объект \ Фон	Нормальный	Контроровой свет	Темный*	Закаты	Пржекторы
Люди				—	
В движении			—	—	—
Тени на лице		—	—	—	—
Улыбается			—	—	—
Спит			—	—	—
Малыши			—	—	—
Улыбается			—	—	—
Спит			—	—	—
Дети (в движении)			—	—	—
Прочие объекты					
В движении			—	—	—
Близкие			—	—	

* На штативе

Фон значков имеет светло-синий цвет, если на заднем плане находится синее небо, темно-синий цвет, если задний план темный, и серый цвет для всех остальных задних планов.

Фон значков имеет светло-синий цвет, если на заднем плане находится синее небо, и серый цвет для всех остальных задних планов.

- У значков [P], [A], [M], [S] и [V] фоновый цвет темно-синий, у значка [P] фоновый цвет оранжевый.
- При съемке видеофильмов отображаются только значки «Люди», «Прочие объекты» и «Близкие».
- При съемке в режиме [P] отображаются только значки «Люди», «Тени на лице», «Прочие объекты» и «Близкие».
- При съемке с таймером автоспуска значки «Люди (В движении)», «Улыбается», «Спит», «Малыши (Улыбается)», «Малыши (Спит)», «Дети», «Прочие объекты (В движении)» не отображаются.
- Следующие значки не отображаются в режимах работы затвора, отличных от [A] (📖33, 39), а также когда для параметра [Корр. рт. лампы] задано значение [Вкл.] и выполняется автоматическая коррекция эпизодов (📖47): «Улыбается», «Спит», «Малыши (Улыбается)», «Малыши (Спит)» и «Дети».
- Если для вспышки установлен режим [A], значки контрорового света для эпизодов «Улыбается» и «Дети» не отображаются.
- Значки «Малыши», «Малыши (Улыбается)», «Малыши (Спит)» и «Дети» отображаются, если для параметра [Идентиф. лица] установлено значение [Вкл.] и обнаружено лицо зарегистрированного малыша (до 2 лет) или ребенка (от 2 до 12 лет) (📖40). Заранее убедитесь в правильности даты и времени (📖14).



- Если значок не соответствует фактическим условиям съемки или если съемка с ожидаемым эффектом, цветом или яркостью невозможна, попробуйте произвести съемку в режиме [P] (📖68).

Перед использованием

Основные операции

Руководство по расширенным операциям

Основные сведения о камере

Автоматический/гибридный автоматический режим

Другие режимы съемки

Режим P

Режимы Tv, Av и M

Режим воспроизведения

Функции Wi-Fi

Меню настройки

Принадлежности

Приложение

Алфавитный указатель



Эпизоды, для которых производится серийная съемка

Если при съемке фотографий отображаются следующие значки сюжета, производится серийная съемка. Если наполовину нажать кнопку спуска затвора, когда отображаются значки, указанные в приведенной ниже таблице, отображается один из следующих значков, указывающих, что камера будет выполнять серийную съемку: , или .

Улыбается (включая «Малыши»)	: снимаются последовательные изображения, и камера анализирует такие детали, как выражение лиц, чтобы сохранить изображение, определенное как наилучшее.
Спит (включая «Малыши»)	: превосходные кадры спящих лиц, полученные за счет сочетания последовательных кадров для снижения сотрясения камеры и уменьшения шумов изображения. Подсветка автофокусировки не включается, вспышка не срабатывает и звук срабатывания затвора не воспроизводится.
Дети	: чтобы не упустить удачный кадр бегающих вокруг детей, камера снимает три последовательных кадра при каждой съемке.



- В некоторых эпизодах ожидаемые изображения могут быть не сохранены, а изображения могут выглядеть иначе, чем ожидалось.
- Фокусировка, яркость изображения и цвет определяются для первого кадра.



- Если требуется снимать только одиночные изображения, нажмите кнопку , выберите в меню значок , затем выберите значок .

Значки стабилизации изображения

Стабилизация изображения, оптимальная для условий съемки, применяется автоматически (интеллектуальная стабилизация изображения). Кроме того, в режимах и **[AUTO]** отображаются следующие значки.

	Стабилизация изображения для фотографий (нормальная)		Стабилизация изображения для видеофильмов, уменьшающая сильные сотрясения камеры, возникающие, например, во время ходьбы (динамичная)
	Стабилизация изображения для фотографий при панорамировании (панорамирование)*		Стабилизация изображения для медленных сотрясений камеры, например при съемке видеофильмов в диапазоне телефото (усиленная)
	Стабилизация изображения для макросъемки (гибридная стабилизация изображения) Во время видеосъемки отображается значок и используется стабилизация изображения для макровидеосъемки.		Стабилизация изображения не используется, так как камера установлена на штатив или удерживается неподвижно другими способами. Однако во время видеосъемки отображается значок и система стабилизации используется для исключения вибрации, вызываемой ветром и другими источниками (штативная стабилизация изображения).

* Отображается при панорамировании, когда камера поворачивается вслед за движущимися объектами. Когда камера следует за объектами по горизонтали, стабилизация изображения компенсирует только вертикальные сотрясения камеры, а горизонтальная стабилизация прекращается. Аналогично, когда камера следует за объектами по вертикали, стабилизация изображения компенсирует только горизонтальные сотрясения камеры.



- Для отмены стабилизации изображения установите для параметра [Режим IS] значение [Выкл.] 82. В таком случае значок стабилизации изображения не отображается.
- В режиме значок не отображается.



Рамки на экране

В режиме [AUTO], когда камера обнаруживает объекты, на которые она направлена, на экране отображаются различные рамки.

- Вокруг объекта (или лица человека), выбранного камерой в качестве главного объекта, отображается белая рамка, вокруг остальных обнаруженных лиц отображаются серые рамки. Рамки в определенных пределах следуют за движущимися объектами, чтобы эти объекты оставались в фокусе.

Однако если камера обнаруживает перемещение объекта, на экране остается только белая рамка.

- Если при наполовину нажатой кнопке спуска затвора камера обнаруживает перемещение объекта, отображается синяя рамка и производится постоянная настройка фокусировки и яркости изображения (Следящая AF).



- Если рамки отсутствуют, не отображаются вокруг требуемых объектов или отображаются на заднем плане или аналогичных областях, попробуйте произвести съемку в режиме [P] (46).

Часто используемые удобные функции

Дополнительное увеличение объектов (Цифровой зум)

Если расстояние до удаленных объектов слишком велико для увеличения с помощью оптического зума, используйте цифровой зум с максимальным 120-кратным увеличением.

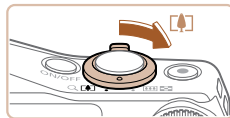

1 Переместите рычаг зумирования в направлении <[🔔]>.

- Удерживайте рычаг нажатым до тех пор, пока зумирование не остановится.
- Зумирование останавливается при достижении максимального коэффициента зумирования (до того, как становится заметной зернистость изображения), который отображается на экране.

2 Снова переместите рычаг зумирования в направлении <[🔔]>.

- Камера производит дальнейшее увеличение объекта.

Коэффициент зумирования



- При перемещении рычага зумирования отображается шкала зумирования (на которой отображается позиция зумирования). Цвет шкалы зумирования изменяется в зависимости от диапазона зумирования.
 - Белый диапазон: диапазон оптического зумирования, в котором на изображении отсутствует зернистость.
 - Желтый диапазон: диапазон цифрового зумирования, в котором на изображении отсутствует заметная зернистость (ZoomPlus).
 - Синий диапазон: диапазон цифрового зумирования, в котором на изображении заметна зернистость.

Так как при некоторых значениях разрешения синий диапазон не доступен (46), максимальный коэффициент зумирования может быть достигнут в соответствии с инструкциями шага 1.

Перед использованием

Основные операции

Руководство по расширенным операциям

Основные сведения о камере

Автоматический/гибридный автоматический режим

Другие режимы съемки

Режим P

Режимы Tv, Av и M

Режим воспроизведения

Функции Wi-Fi

Меню настройки

Принадлежности

Приложение

Алфавитный указатель





- Чтобы отключить цифровой зум, выберите MENU (📖24) > вкладка [📷] > [Цифровой зум] > [Выкл.].

Фотографии

Видеофильмы

Поиск объектов, потерянных после зумирования (Помощь в кадрировке – Поиск)

Если в процессе увеличения коэффициента зумирования объект был потерян, его проще найти, временно уменьшив коэффициент зумирования.

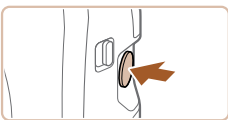

1 Произведите поиск потерянного объекта.

- Нажмите кнопку <🔍> и удерживайте ее нажатой.
- Камера уменьшает коэффициент зумирования, и вокруг ранее отображавшейся области (до нажатия кнопки <🔍>) появляется белая рамка.

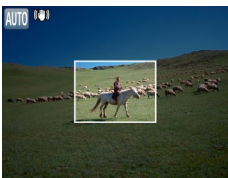

2 Найдите объект.

- Наведите камеру таким образом, чтобы объект оказался в белой рамке, затем отпустите кнопку <🔍>.
- Восстанавливается предыдущий коэффициент увеличения, чтобы область, обозначенная белой рамкой, снова заполнила весь экран.



- Когда объектив камеры находится в более широкоугольном положении, некоторая информация о съемке не отображается.
- Во время съемки видеофильмов при нажатии кнопки <🔍> белая рамка не отображается. Также помните, что звуки, возникающие при изменении коэффициента зумирования и нажатии органов управления камеры, будут записаны.



- Если требуется произвести съемку с коэффициентом зумирования экрана, установленным на шаг 1, полностью нажмите кнопку спуска затвора.
- Коэффициент зумирования, к которому возвращается камера после использования функции помощи в кадрировке (после отпускания кнопки <🔍>), можно настроить, перемещая рычаг зумирования при нажатой кнопке <🔍>, чтобы изменить размер белой рамки.
- Чтобы настроить величину уменьшения масштаба при нажатии кнопки <🔍>, откройте меню MENU (📖24) и выберите один из трех уровней на вкладке [📷] > [🔍 Обл.отобр.].
- После полного нажатия кнопки спуска затвора в режиме автоспуска (📖37) изменение коэффициента зумирования с помощью кнопки <🔍> невозможно.

Фотографии

Видеофильмы

Поддержание постоянного размера лица на изображении

Если обнаружено лицо (📖76), камера будет пытаться поддерживать постоянный размер лица относительно экрана. При приближении человека камера автоматически уменьшает изображение с помощью зумирования и наоборот.

1 Определите требуемый размер лица.

- Перемещая рычаг зумирования, установите требуемый размер лица относительно экрана.

2 Перейдите в автоматический режим [🔍].

- Нажмите и сразу же отпустите кнопку <🔍>.
- Отображается сообщение [🔍 Авто: Вкл.].

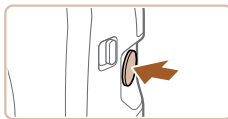

Перед использованием

Основные операции

Руководство по расширенным операциям

Основные сведения о камере

Автоматический/гибридный автоматический режим

Другие режимы съемки

Режим P

Режимы Tv, Av и M

Режим воспроизведения

Функции Wi-Fi

Меню настройки

Принадлежности

Приложение

Алфавитный указатель





3 Выберите лицо.

- После обнаружения лиц появляется значок [👤].
- Если обнаружено несколько лиц, переключитесь на требуемый объект с помощью кнопки <▲>.
- Вокруг лица, которое будет отображаться камерой с постоянным размером, появляется рамка [👤].

4 Произведите съемку.

- Рамка [👤] остается вокруг лица, отображаемого с постоянным размером, даже после съемки кадра.
- Чтобы отменить режим постоянного размера лица, еще раз нажмите кнопку <👤>. Отображается сообщение [👤 Авто: Откл.].



- При некоторых коэффициентах зумирования, а также если лицо объекта наклонено или не обращено к камере, функция поддержания постоянного размера лица может работать неправильно.
- Во время видеосъемки звуки, возникающие при изменении коэффициента зумирования и нажатии органов управления камеры, будут записаны.
- В автоматическом режиме [👤] часть информации о параметрах съемки не отображается и задание ряда параметров съемки невозможно.



- Если объект, лицо которого отображается в рамке [👤], перемещается к краю экрана, камера уменьшает коэффициент зумирования, чтобы объект оставался на экране.
- На шаге 3 во время видеосъемки переключение рамки [👤] на другое лицо с помощью кнопки <▲> невозможно.
- После полного нажатия кнопки спуска затвора в режиме автоспуска ([📖37]) коэффициент зумирования остается постоянным даже при изменении относительного размера лица.
- Эта функция не включается даже при нажатии кнопки <👤>, если выбрано меню MENU ([📖24] > вкладка [📷] > [👤 Авто] > [Выкл.]).



Быстрое повторное наведение на потерянный объект

Если при увеличении коэффициента зумирования вы потеряли объект и перемещаете камеру для его поиска, камера автоматически уменьшает коэффициент зумирования, чтобы упростить поиск.



1 Перейдите в автоматический режим [👤] ([📖35]).

2 Произведите поиск потерянного объекта.

- При перемещении камеры для поиска объекта коэффициент зумирования уменьшается, облегчая поиск.

3 Снова захватите объект.

- Когда объект будет найден и вы прекратите перемещать камеру, коэффициент зумирования снова увеличивается.

4 Произведите съемку.

- Чтобы отменить этот режим, еще раз нажмите кнопку <👤>. Отображается сообщение [👤 Авто: Откл.].



- При наполовину нажатой кнопке спуска затвора зумирование невозможно.



Использование таймера автоспуска

С помощью таймера автоспуска фотограф может включить себя в групповую фотографию или делать другие снимки с задержкой. Камера производит съемку приблизительно через 10 с после нажатия кнопки спуска затвора.



1 Выполните настройку.

- Нажмите кнопку $\langle \nabla \rangle$, выберите значок $[C10]$ (кнопками $\langle \leftarrow \rangle \langle \rightarrow \rangle$ или диском $\langle \odot \rangle$), затем нажмите кнопку $\langle \text{FUNC. SET} \rangle$.
- После завершения настройки отображается значок $[C10]$.

2 Произведите съемку.

- Для фотографий: нажмите наполовину кнопку спуска затвора для фокусировки на объект, затем нажмите эту кнопку полностью.
- Для видеофильмов: нажмите кнопку видеосъемки.

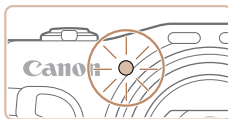

- После запуска таймера автоспуска начинает мигать соответствующая лампа, и камера воспроизводит звук таймера автоспуска.
- За 2 с до съемки мигание и звуковая сигнализация ускоряются. (Если должна сработать вспышка, лампа остается гореть, не мигая.)
- Для отмены съемки после запуска таймера автоспуска нажмите кнопку $\langle \text{MENU} \rangle$.
- Для восстановления исходной настройки выберите на шаге 1 значок $[C\text{OFF}]$.

Использование таймера автоспуска для исключения сотрясения камеры

В этом варианте спуск затвора производится приблизительно через 2 с после нажатия кнопки спуска затвора. Если при нажатии кнопки спуска затвора возникают сотрясения камеры, они не повлияют на снимок.

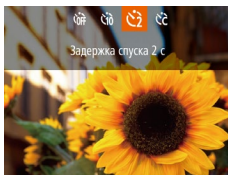

- Выполните шаг 1 из раздела «Использование таймера автоспуска» (📖37) и выберите значок $[C2]$.
- После завершения настройки отображается значок $[C2]$.
- Для съемки выполните шаг 2 из раздела «Использование таймера автоспуска» (📖37).

Перед использованием

Основные операции

Руководство по расширенным операциям

Основные сведения о камере

Автоматический/гибридный автоматический режим

Другие режимы съемки

Режим P

Режимы Tv, Av и M

Режим воспроизведения

Функции Wi-Fi

Меню настройки

Принадлежности

Приложение

Алфавитный указатель



Настройка таймера автоспуска

Можно задать задержку спуска (0 – 30 с) и количество снимков (1 – 10 снимков).

1 Выберите значок [C/].

- В соответствии с инструкциями шага 1 раздела «Использование таймера автоспуска» (📖37) выберите значок [C/] и сразу же нажмите кнопку <MENU>.

2 Выполните настройку.

- Кнопками <▲><▼> выберите пункт [Задержка] или [Серия].
- Кнопками <◀><▶> или диском <🌀> выберите значение, затем нажмите кнопку <FUNC. SET>.
- После завершения настройки отображается значок [C/].
- Для съемки выполните шаг 2 из раздела «Использование таймера автоспуска» (📖37).



- Для видеофильмов, снимаемых с помощью таймера автоспуска, параметр [Задержка] означает задержку до начала съемки, а параметр [Серия] не учитывается.



- Если задано несколько кадров, яркость изображения и баланс белого определяются для первого кадра. Необходимое время между кадрами увеличивается, если срабатывает вспышка или если задана съемка большого количества кадров. При полном заполнении карты памяти съемка автоматически останавливается.
- Если указана задержка больше 2 с, за 2 с до съемки частота мигания лампы и подачи звуковых сигналов увеличивается. (Если должна сработать вспышка, лампа остается гореть, не мигая.)

Добавление штампа даты

Камера позволяет добавлять дату съемки в правом нижнем углу изображений. Однако помните, что редактирование или удаление штампов даты невозможно, поэтому заранее проверьте правильность установки даты и времени (📖14).

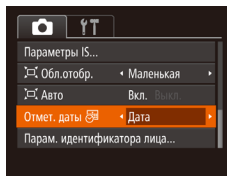
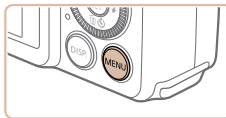

1 Выполните настройку.

- Нажмите кнопку <MENU>, выберите пункт [Отмет. даты] на вкладке [📷], затем выберите требуемый вариант (📖24).
- После завершения настройки отображается значок [📷].

2 Произведите съемку.

- При съемке камера добавляет дату и время съемки в правом нижнем углу изображений.
- Для восстановления исходной настройки выберите на шаге 1 значение [Выкл.].



- Редактирование или удаление отметок даты невозможно.





- Снимки, на которые при съемке не был добавлен штамп даты, можно напечатать со штампом даты в соответствии с приведенными ниже инструкциями. Однако при таком способе добавления отметки даты на изображения, уже содержащие эту информацию, дата и время будут напечатаны дважды.
 - Произведите печать с использованием функций принтера (163).
 - Используйте для печати параметры DPOF камеры (167).
 - Используйте для печати программное обеспечение, загруженное с веб-сайта Canon (160).

Серийная съемка

В режиме [AUTO] для серийной съемки полностью нажмите кнопку спуска затвора и удерживайте ее нажатой.

Подробные сведения о скорости серийной съемки см. в разделе «Скорость серийной съемки» (190).



1 Выполните настройку.

- Нажмите кнопку <FUNC. SET>, выберите в меню значок [A], затем выберите значок [] (23).
- После завершения настройки отображается значок [].

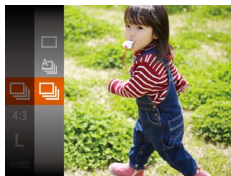

2 Произведите съемку.

- Для серийной съемки полностью нажмите кнопку спуска затвора и удерживайте ее нажатой.



- Во время серийной съемки фокусировка и экспозиция фиксируются в положении/на уровне, определенном при наполовину нажатой кнопке спуска затвора.
- Не может использоваться с таймером автоспуска (37).
- Съемка может на короткое время останавливаться или скорость серийной съемки может снижаться в зависимости от условий съемки, параметров камеры и положения зумирования.
- По мере увеличения количества снятых кадров скорость съемки может уменьшаться.
- При срабатывании вспышки скорость съемки может снижаться.
- Многозонный баланс белого (29) недоступен. Кроме того, для параметра [Корр. рт. лампы] (47) устанавливается значение [Вкл.], которое не может быть изменено.



Использование функции идентификации лица

Если заранее зарегистрировать человека, камера будет обнаруживать его лицо и во время съемки отдавать ему приоритет при выборе фокусировки, яркости и цвета. В режиме [AUTO] камера может обнаруживать малышей и детей на основе зарегистрированных дат рождения и во время съемки оптимизировать для них настройки.

Эта функция также полезна при поиске конкретных зарегистрированных людей среди большого количества изображений (📖93).

Личные сведения

- В камере сохраняются такие сведения, как изображение лица (информация о лице), зарегистрированное с помощью функции идентификации лица, и личные сведения (имя, дата рождения). Кроме того, при обнаружении зарегистрированных людей их имена записываются в фотографиях. При использовании функции идентификации лица будьте осторожны, отдавая камеру или изображения другим лицам, а также при размещении изображений в Интернете, где их могут просматривать многие другие люди.
- При утилизации камеры или передаче ее другому лицу после использования функции идентификации лица обязательно удалите из камеры всю информацию (зарегистрированные лица, имена и даты рождения) (📖45).

Регистрация информации функции идентификации лица

Для использования с функцией идентификации лица можно зарегистрировать информацию (информация о лице, имена, даты рождения) максимум для 12 человек.

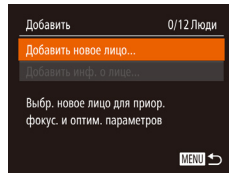
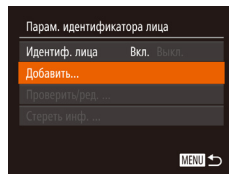
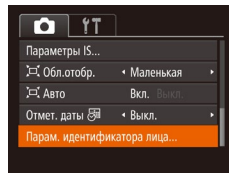

1 Откройте экран настройки.

- Нажмите кнопку <MENU>, выберите пункт [Парам. идентификатора лица] на вкладке [📷], затем нажмите кнопку <FUNC SET> (📖24).
- Кнопками <▲><▼> или диском <⦿> выберите пункт [Добавить], затем нажмите кнопку <FUNC SET>.
- Кнопками <▲><▼> или диском <⦿> выберите пункт [Добавить новое лицо], затем нажмите кнопку <FUNC SET>.

Перед использованием

Основные операции

Руководство по расширенным операциям

Основные сведения о камере

Автоматический/гибридный автоматический режим

Другие режимы съемки

Режим P

Режимы Tv, Av и M

Режим воспроизведения

Функции Wi-Fi

Меню настройки

Принадлежности

Приложение

Алфавитный указатель



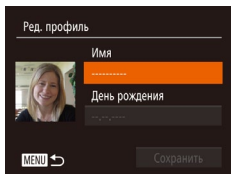
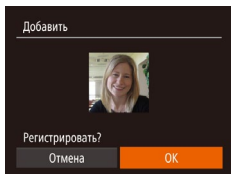
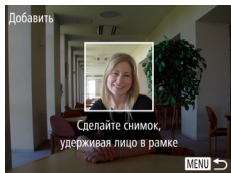

2 Зарегистрируйте информацию о лице.

- Направьте камеру таким образом, чтобы лицо человека, которого требуется зарегистрировать, находилось в серой рамке в центре экрана.
- Белая рамка на лице человека означает, что лицо распознано. Убедитесь, что на лице появилась белая рамка, затем произведите съемку.
- Если лицо не распознано, регистрация информации о лице невозможна.
- После появления запроса [Регистрировать?] кнопками <<◀>> или диском <⚙> выберите пункт [ОК], затем нажмите кнопку <FUNC SET>.
- Отображается экран [Ред. профиль].

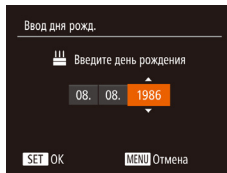

3 Зарегистрируйте имя и дату рождения человека.

- Нажмите кнопку <FUNC SET> для открытия клавиатуры, затем введите имя (📖25).

- Для регистрации даты рождения на экране [Ред. профиль] выберите пункт [День рождения] (кнопками <▲><▼> или диском <⚙>), затем нажмите кнопку <FUNC SET>.
- Кнопками <◀><▶> выберите значение.
- Кнопками <▲><▼> или диском <⚙> укажите дату.
- После завершения нажмите кнопку <FUNC SET>.

Перед использованием

Основные операции

Руководство по расширенным операциям

Основные сведения о камере

Автоматический/гибридный автоматический режим

Другие режимы съемки

Режим P

Режимы Tv, Av и M

Режим воспроизведения

Функции Wi-Fi

Меню настройки

Принадлежности

Приложение

Алфавитный указатель



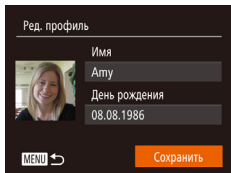

4 Сохраните настройки.

- Кнопками <▲><▼> или диском <⊙> выберите пункт [Сохранить], затем нажмите кнопку <FUNC>.
- После появления сообщения кнопками <◀><▶> или диском <⊙> выберите вариант [Да], затем нажмите кнопку <FUNC>.

5 Продолжите регистрацию информации о лице.

- Чтобы зарегистрировать еще до 4 экземпляров информации о лице (с разными выражениями лица или углами съемки), повторите шаг 2.
- Зарегистрированные лица легче распознаются, если добавлена различная информация о лице. Помимо изображения анфас, добавьте изображение под небольшим углом сбоку, снимок улыбающегося лица, а также снимки в помещении и на улице.



- При выполнении шага 2 вспышка не срабатывает.
- Если на шаге 3 не была зарегистрирована дата рождения, значки «Малыши» и «Дети» (📖32) в режиме [AUTO] не отображаются.



- Можно перезаписать зарегистрированную информацию о лице или добавить информацию о лице позже, если не все 5 позиций информации о лице заняты (📖44).



Съемка

Если заранее зарегистрировать человека, камера будет приоритетно выбирать его в качестве главного объекта и во время съемки оптимизировать фокусировку, яркость и цвета для этого человека.



- Когда камера направлена на объект, отображаются имена максимум 3 зарегистрированных человек, если они обнаружены.
- Произведите съемку.
- Отображаемые имена записываются в фотографиях. Даже если люди обнаружены, но их имена не отображаются, эти имена (максимум 5 человек) будут записаны в изображении.



- Возможно ошибочное определение других людей, отличных от зарегистрированных, если их лица имеют похожие черты.

Перед использованием

Основные операции

Руководство по расширенным операциям

Основные сведения о камере

Автоматический/гибридный автоматический режим

Другие режимы съемки

Режим P

Режимы Tv, Av и M

Режим воспроизведения

Функции Wi-Fi

Меню настройки

Принадлежности

Приложение

Алфавитный указатель





- Зарегистрированные люди могут неправильно определяться, если снимаемое изображение или эпизод существенно отличаются от зарегистрированной информации о лице.
- Если зарегистрированное лицо не определяется или плохо определяется, запишите вместо зарегистрированной информации новую информацию о лице. Регистрация информации о лице непосредственно перед съемкой упрощает определение зарегистрированных лиц.
- Если человек ошибочно определен как другой человек, но съемка была продолжена, записанное в изображении имя можно отредактировать или удалить во время воспроизведения (📖95).
- Так как лица малышей и детей быстро изменяются по мере роста, необходимо регулярно обновлять информацию об их лицах (📖44).
- Если отображение информации выключено (📖23), имена не отображаются, но записываются в изображении.
- Если не требуется записывать имена в фотографиях, выберите пункт [Парам. идентификатора лица] на вкладке [📷], выберите пункт [Идентиф. лица], затем выберите значение [Выкл.].
- Имена, записанные в изображении, можно проверять на экране воспроизведения (режим простой информации) (📖90).
- В режиме [📷] имена не отображаются на экране съемки, но записываются на фотографиях.
- Имена, записанные при серийной съемке (📖39, 📖79), отображаются в том же положении, что и на первом кадре, даже если объекты перемещаются.

Проверка и редактирование зарегистрированной информации

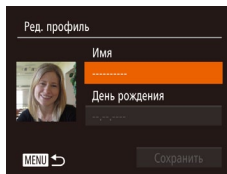
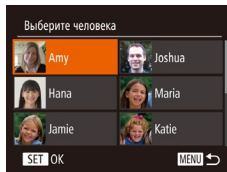
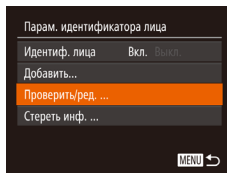

1 Откройте экран [Проверить/ред.].

- В соответствии с шагом 1 раздела «Регистрация информации функции идентификации лица» (📖40) выберите пункт [Проверить/ред.] и нажмите кнопку <FUNC SET>.

2 Выберите человека для проверки или редактирования.

- Кнопками <▲><▼><◀><▶> или диском <🔍> выберите человека, которого требуется проверить или отредактировать, затем нажмите кнопку <FUNC SET>.

3 Проверьте или требуемым образом отредактируйте информацию.

- Для проверки имени или даты рождения откройте пункт [Ред. профиль] (выбрав его кнопками <▲><▼> или диском <🔍>), затем нажмите кнопку <FUNC SET>. На открывшемся экране можно редактировать имена или даты рождения, как описано в шаге 3 раздела «Регистрация информации функции идентификации лица» (📖41).

Перед использованием

Основные операции

Руководство по расширенным операциям

Основные сведения о камере

Автоматический/гибридный автоматический режим

Другие режимы съемки

Режим P

Режимы Tv, Av и M

Режим воспроизведения

Функции Wi-Fi

Меню настройки

Принадлежности

Приложение

Алфавитный указатель



- Чтобы проверить информацию о лице, выберите пункт [Инф. о лицах] (кнопками <▲><▼> или диском <⊙>), затем нажмите кнопку <FUNC SET>. Нажмите кнопку <FUNC SET> на отображающемся экране, кнопками <▲><▼><◀><▶> или диском <⊙> выберите информацию о лице, которую требуется удалить, затем нажмите кнопку <FUNC SET>. После появления запроса [Удалить?] выберите [OK] (кнопками <◀><▶> или диском <⊙>), затем нажмите кнопку <FUNC SET>.



- Даже если изменить имена в пункте [Ред. профиль], имена, записанные в ранее снятых фотографиях, не изменяются.



- Для редактирования зарегистрированных имен можно использовать программное обеспечение (160). Некоторые символы, введенные с помощью программного обеспечения, могут не отображаться в камере, но они будут правильно записываться в изображения.

■ Перезапись и добавление информации о лице

Вместо существующей информации о лице можно записать новую информацию. Информацию о лице следует регулярно обновлять, особенно в случае малышей и детей, так как их лица быстро изменяются по мере роста. Можно также добавлять информацию о лице, если заняты не все 5 позиций информации о лице.

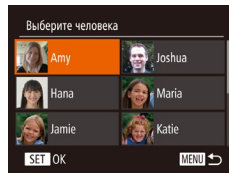
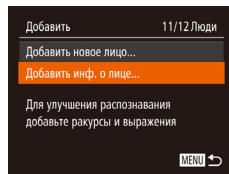

1 Откройте экран [Добавить инф. о лице].

- В соответствии с шагом 1 раздела «Регистрация информации функции идентификации лица» (40) выберите пункт [Добавить инф. о лице] и нажмите кнопку <FUNC SET>.

2 Выберите имя человека для перезаписи.

- Кнопками <▲><▼><◀><▶> или диском <⊙> выберите имя человека, для которого требуется перезаписать информацию о лице, затем нажмите кнопку <FUNC SET>.
- Если уже зарегистрированы пять вариантов информации о лице, отображается сообщение. Выберите [OK] (кнопками <◀><▶> или диском <⊙>), затем нажмите кнопку <FUNC SET>.
- Если зарегистрировано менее пяти вариантов информации о лице, переходите к шагу 4 для добавления варианта.

Перед использованием

Основные операции

Руководство по расширенным операциям

Основные сведения о камере

Автоматический/гибридный автоматический режим

Другие режимы съемки

Режим P

Режимы Tv, Av и M

Режим воспроизведения

Функции Wi-Fi

Меню настройки

Принадлежности

Приложение

Алфавитный указатель



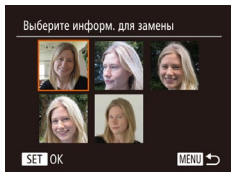

3 Выберите информацию о лице, которую требуется перезаписать.

- Кнопками <▲><▼><◀><▶> или диском <⊙> выберите информацию о лице, которую требуется перезаписать, затем нажмите кнопку <FUNC SET>.

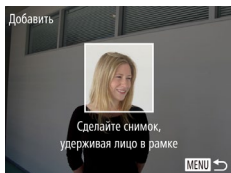

4 Зарегистрируйте информацию о лице.

- Произведите съемку в соответствии с шагом 2 раздела «Регистрация информации функции идентификации лица» (📖41), затем зарегистрируйте новую информацию о лице.
- Зарегистрированные лица легче распознаются, если добавлена различная информация о лице. Помимо изображения анфас, добавьте изображение под небольшим углом сбоку, снимок улыбающегося лица, а также снимки в помещении и на улице.



- Если все 5 позиций информации заполнены, добавление информации о лице невозможно. Выполните приведенные выше шаги для перезаписи информации о лице.
- Если имеется по крайней мере одна свободная позиция, с помощью приведенных выше шагов можно добавить новую информацию о лице, но перезаписи информации о лице невозможна. Вместо перезаписи информации о лице сначала удалите ненужную существующую информацию (📖43), затем зарегистрируйте требуемую новую информацию о лице (📖40).

Удаление зарегистрированной информации

Можно удалить информацию (информация о лице, имена, даты рождения), зарегистрированную в функции идентификации лиц. Однако имена, записанные в ранее снятых изображениях, не удаляются.

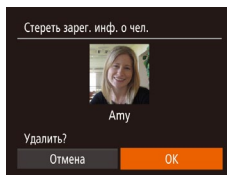
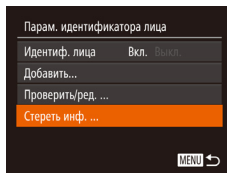

1 Откройте экран [Стереть инф.].

- В соответствии с инструкциями шага 1 раздела «Регистрация информации функции идентификации лица» (📖40) выберите пункт [Стереть инф.].

2 Выберите имя человека, для которого требуется удалить информацию.

- Кнопками <▲><▼><◀><▶> или диском <⊙> выберите имя человека для удаления, затем нажмите кнопку <FUNC SET>.
- После появления запроса [Удалить?] кнопками <◀><▶> или диском <⊙> выберите пункт [OK], затем нажмите кнопку <FUNC SET>.



- После удаления информации о зарегистрированных людях отображение их имен (📖92), перезапись их информации (📖95) и поиск изображений с этими людьми (📖93) будут невозможны.



- Можно также удалить имена из информации об изображении (📖95).

Перед использованием

Основные операции

Руководство по расширенным операциям

Основные сведения о камере

Автоматический/гибридный автоматический режим

Другие режимы съемки

Режим P

Режимы Tv, Av и M

Режим воспроизведения

Функции Wi-Fi

Меню настройки

Принадлежности

Приложение

Алфавитный указатель



Функции настройки изображения

Фотографии

Изменение формата кадра

Формат кадра (отношение ширины к высоте) можно изменить в соответствии с приведенными ниже инструкциями.



- Нажмите кнопку , выберите в меню значок [4:3], затем выберите требуемый вариант (📖23).
- После завершения настройки будет обновлено соотношение сторон экрана.
- Чтобы восстановить исходную настройку, повторите эту операцию, но выберите значок [4:3].



16:9	Используется для отображения на широкоэкранных телевизорах высокой четкости или аналогичных устройствах отображения.
3:2	Формат кадра, совпадающий с форматом 35-миллиметровой пленки и используемый для печати изображений на бумаге формата 130 × 180 мм или формата почтовой открытки.
4:3	Собственное соотношение сторон экрана камеры, также используется для отображения на телевизорах стандартной четкости или аналогичных устройствах отображения и для печати изображений на бумаге формата 90 × 130 мм или форматов серии A.
1:1	Квадратный формат кадра.



- Недоступно в режиме [📷].

Изменение разрешения изображения (размер)

Выберите одно из 4 значений разрешения изображения в соответствии с приведенными ниже инструкциями. Сведения о количестве снимков, которые можно записать при каждом значении разрешения на карту памяти, см. в разделе «Количество снимков формата 4:3, которые можно записать на карту памяти» (📖190).



- Нажмите кнопку , выберите в меню значок [L], затем выберите требуемый вариант (📖23).
- Отображается настроенное значение.
- Чтобы восстановить исходную настройку, повторите эту операцию, но выберите значок [L].

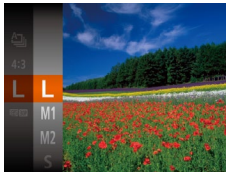

Рекомендации по выбору разрешения в зависимости от формата бумаги (для изображений 4:3)

A2 (420 × 594 мм)	L
A3 – A5 (297 × 420 – 148 × 210 мм)	M1
130 × 180 мм	M2
Открытка 90 × 130 мм	

- [S]: для отправки изображений по электронной почте.



- Недоступно в режиме [📷].

Фотографии

Перед использованием

Основные операции

Руководство по расширенным операциям

Основные сведения о камере

Автоматический/гибридный автоматический режим

Другие режимы съемки

Режим P

Режимы Tv, Av и M

Режим воспроизведения

Функции Wi-Fi

Меню настройки

Принадлежности

Приложение

Алфавитный указатель



Коррекция «красных глаз»

Эффект «красных глаз», возникающий при съемке со вспышкой, можно автоматически корректировать в соответствии с приведенными ниже инструкциями.

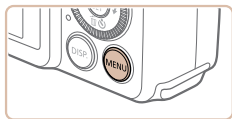

1 Откройте экран [Настройка вспышки].

- Нажмите кнопку <MENU>, выберите пункт [Настройка вспышки] на вкладке [Камера], затем нажмите кнопку <FUNC SET> (📖24).

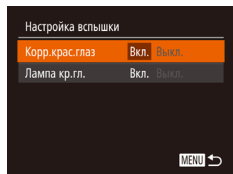
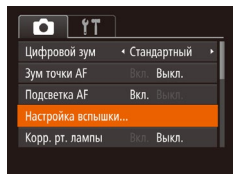

2 Выполните настройку.

- Выберите [Корр. крас. глаз], затем выберите значение [Вкл.] (📖25).
- После завершения настройки отображается значок [👁️].
- Чтобы восстановить исходную настройку, повторите эту операцию, но выберите значение [Выкл.].

- ⚠️ ● Коррекция «красных глаз» может быть применена к областям изображения, отличным от глаз (например, если камера ошибочно воспримет красную косметику на глазах как красные зрачки).

- ✎ ● Также возможна коррекция существующих изображений (📖109).
- При поднятой вспышке экран из шага 2 можно также открыть, нажав кнопку <▶>, затем сразу же нажав кнопку <MENU>.

Коррекция зеленоватых оттенков областей изображения при освещении ртутными лампами

В режиме [AUTO] объекты или задний план на снимках ночных сюжетов с освещением ртутными лампами могут приобретать зеленоватый оттенок. Этот зеленоватый оттенок можно автоматически исправлять при съемке, используя многозонный баланс белого.

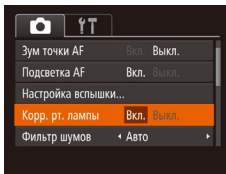
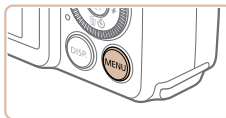

- Нажмите кнопку <MENU>, выберите пункт [Корр. рт. лампы] на вкладке [Камера], затем выберите значение [Вкл.] (📖24).
- После завершения настройки отображается значок [👁️].
- Чтобы восстановить исходную настройку, повторите эту операцию, но выберите значение [Выкл.].

- ⚠️ ● После завершения съемки с освещением ртутными лампами следует вернуть для параметра [Корр. рт. лампы] значение [Выкл.]. В противном случае возможна ошибочная коррекция зеленых оттенков, не связанных с освещением ртутными лампами.

- ✎ ● Попробуйте сначала сделать несколько тестовых снимков и проверьте, достигнут ли требуемый результат.
- При серийной съемке (📖39) для этого параметра устанавливается значение [Выкл.], которое невозможно изменить.

Перед использованием

Основные операции

Руководство по расширенным операциям

Основные сведения о камере

Автоматический/гибридный автоматический режим

Другие режимы съемки

Режим P

Режимы Tv, Av и M

Режим воспроизведения

Функции Wi-Fi

Меню настройки

Принадлежности

Приложение

Алфавитный указатель



Изменение качества видеозаписи

Предусмотрено 4 значения качества изображения. Сведения о максимальной длительности видеозаписей, которые поместятся на карту памяти при каждом уровне качества, см. в разделе «Время записи на карту памяти» (📖190).



- Нажмите кнопку <FUNC. SET>, выберите в меню значок [FHD 30P], затем выберите требуемый вариант (📖23).
- Отображается настроенное значение.
- Чтобы восстановить исходную настройку, повторите эту операцию, но выберите значок [FHD 30P].

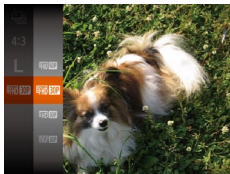

Качество изображения	Разрешение	Частота кадров	Сведения
FHD 60P	1920 × 1080	60 кадров/с	Для съемки с разрешением высокой четкости Full HD. Режим [FHD 60P] обеспечивает более плавную передачу движения
FHD 30P	1920 × 1080	30 кадров/с	
HD 30P	1280 × 720	30 кадров/с	Для съемки с разрешением высокой четкости
VGA 30P	640 × 480	30 кадров/с	Для съемки со стандартным разрешением



- В режимах [FHD 60P], [FHD 30P] и [HD 30P] черные полосы, отображаемые сверху и снизу экрана, указывают, что эта область изображения не записывается.

Полезные функции съемки

Отображение линий сетки

На экран можно вывести линии сетки для контроля вертикального и горизонтального направлений во время съемки.

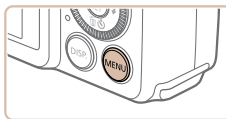

- Нажмите кнопку <MENU>, выберите пункт [Линии сетки] на вкладке [📷], затем выберите значение [Вкл.] (📖24).
- После завершения настройки на экране отображаются линии сетки.
- Чтобы восстановить исходную настройку, повторите эту операцию, но выберите значение [Выкл.].

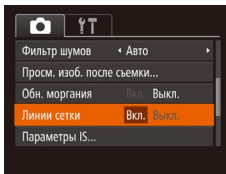

- Линии сетки не записываются на снимках.

Перед использованием

Основные операции

Руководство по расширенным операциям

Основные сведения о камере

Автоматический/гибридный автоматический режим

Другие режимы съемки

Режим P

Режимы Tv, Av и M

Режим воспроизведения

Функции Wi-Fi

Меню настройки

Принадлежности

Приложение

Алфавитный указатель



Увеличение области, на которую произведена фокусировка

Фокусировку можно проверить, наполовину нажав кнопку спуска затвора — при этом будет увеличена сфокусированная область изображения в рамке автофокусировки.

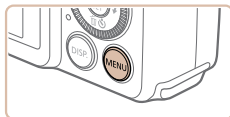

1 Выполните настройку.

- Нажмите кнопку <MENU>, выберите пункт [Зум точки AF] на вкладке [Камера], затем выберите значение [Вкл.] (📖24).

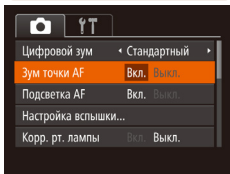

2 Проверьте фокусировку.

- Нажмите наполовину кнопку спуска затвора. Лицо, определенное в качестве главного объекта, увеличивается.
- Для восстановления исходной настройки выберите на шаге 1 значение [Выкл.].



- В указанных ниже случаях при наполовину нажатой кнопке спуска затвора область фокусировки не увеличивается.
 - Если лицо не обнаружено, если человек находится слишком близко к камере и его лицо не помещается на экране или если камера обнаруживает перемещение объекта.
 - Цифровой зум (📖34): при использовании этой функции увеличение не производится.
 - Следящий АФ (📖77): при использовании этой функции увеличение не производится.
 - При использовании телевизора в качестве дисплея (📖157).
- Недоступно в режиме [📷].

Проверка наличия закрытых глаз

Если камера обнаруживает возможное наличие людей с закрытыми глазами, отображается значок [👁].

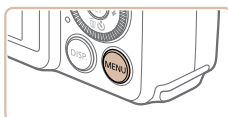

1 Выполните настройку.

- Нажмите кнопку <MENU>, выберите пункт [Обн. моргания] на вкладке [Камера], затем выберите значение [Вкл.] (📖24).

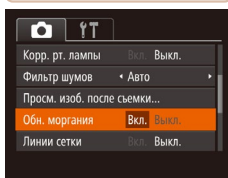

2 Произведите съемку.

- Если камера обнаружила человека с закрытыми глазами, мигает значок [👁].
- Для восстановления исходной настройки выберите на шаге 1 значение [Выкл.].



- Если в режиме [📷] задана съемка нескольких кадров, эта функция доступна только для последнего кадра.
- Если в параметре [Время отображ.] выбрано значение [2 сек.], [4 сек.], [8 сек.] или [Удерживать] (📖51), вокруг человека с закрытыми глазами отображается рамка.
- Эта функция недоступна во время серийной съемки в режиме [📷] (📖33).
- Эта функция недоступна в режиме серийной съемки (📖39, 79).



Настройка работы камеры

Функции съемки можно настраивать на вкладке [CAMERA] меню MENU, как указано ниже. Инструкции по функциям меню см. в разделе «Использование меню» (📖24).

Фотографии

Отключение подсветки для автофокусировки

Можно отключить лампу, которая обычно загорается для помощи в фокусировке при нажатии наполовину кнопки спуска затвора в условиях недостаточной освещенности.

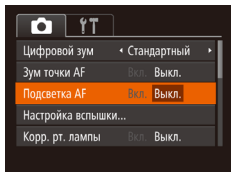

- Нажмите кнопку <MENU>, выберите пункт [Подсветка AF] на вкладке [CAMERA], затем выберите значение [Выкл.] (📖24).
- Чтобы восстановить исходную настройку, повторите эту операцию, но выберите значение [Вкл.].

Отключение лампы уменьшения эффекта «красных глаз»

Можно отключить лампу уменьшения эффекта «красных глаз», которая загорается для уменьшения этого эффекта при съемке со вспышкой в условиях недостаточной освещенности.

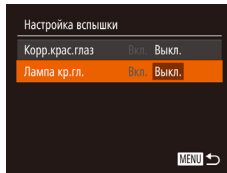

1 Откройте экран [Настройка вспышки].

- Нажмите кнопку <MENU>, выберите пункт [Настройка вспышки] на вкладке [CAMERA], затем нажмите кнопку <FUNC-SET> (📖24).

2 Выполните настройку.

- Выберите [Лампа кр.гл.], затем выберите значение [Выкл.] (📖25).
- Чтобы восстановить исходную настройку, повторите эту операцию, но выберите значение [Вкл.].

Фотографии

Перед использованием

Основные операции

Руководство по расширенным операциям

Основные сведения о камере

Автоматический/гибридный автоматический режим

Другие режимы съемки

Режим P

Режимы Tv, Av и M

Режим воспроизведения

Функции Wi-Fi

Меню настройки

Принадлежности

Приложение

Алфавитный указатель



Изменение стиля отображения изображения после съемки

Можно изменить длительность отображения изображений сразу после съемки, а также состав отображаемой информации.

Изменение времени отображения изображения после съемки

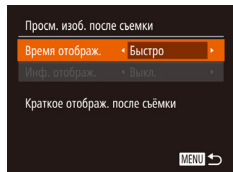

1 Откройте экран [Просм. изоб. после съемки].

- Нажмите кнопку <MENU>, выберите пункт [Просм. изоб. после съемки] на вкладке [📷], затем нажмите кнопку <FUNC SET> (📖24).

2 Выполните настройку.

- Кнопками <▲><▼> или диском <🔘> выберите пункт [Время отображ.]. Кнопками <◀><▶> выберите требуемое значение.
- Чтобы восстановить исходную настройку, повторите эту операцию, но выберите значение [Быстро].

Быстро	Изображения отображаются только до момента готовности к съемке следующего кадра.
2 сек., 4 сек., 8 сек.	Изображения отображаются в течение указанного времени. Даже когда отображается этот снимок, можно сделать следующий снимок, снова наполовину нажав кнопку спуска затвора.
Удерживать	Изображение отображается до тех пор, пока пользователь не нажмет наполовину кнопку спуска затвора.
Выкл.	Изображения после съемки не отображаются.

Изменение экрана, отображаемого после съемки

Измените способ отображения изображений после съемки, как указано ниже.

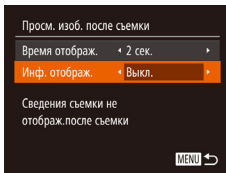

1 Задайте для параметра [Время отображ.] значение [2 сек.], [4 сек.], [8 сек.] или [Удерживать] (📖51).

2 Выполните настройку.

- Кнопками <▲><▼> или диском <🔘> выберите пункт [Инф. отображ.]. Кнопками <◀><▶> выберите требуемое значение.
- Чтобы восстановить исходную настройку, повторите эту операцию, но выберите значение [Выкл.].

Выкл.	Отображается только изображение.
Детально	Отображение сведений о параметрах съемки (📖179).



- Если для параметра [Время отображ.] (📖51) задано значение [Выкл.] или [Быстро], для параметра [Инф. отображ.] устанавливается значение [Выкл.], которое не может быть изменено.
- Нажимая кнопку <DISP.> во время отображения изображения после съемки, можно переключать выводимую информацию. Обратите внимание, что настройки пункта [Инф. отображ.] не изменяются. Нажав кнопку <FUNC SET>, можно выполнять следующие операции.
 - Защита (📖98)
 - Избранные (📖105)
 - Удаление (📖101)

Перед использованием

Основные операции

Руководство по расширенным операциям

Основные сведения о камере

Автоматический/гибридный автоматический режим

Другие режимы съемки

Режим P

Режимы Tv, Av и M

Режим воспроизведения

Функции Wi-Fi

Меню настройки

Принадлежности

Приложение

Алфавитный указатель



Другие режимы съемки

Более эффективная съемка различных сюжетов, а также получение снимков, улучшенных с помощью уникальных эффектов изображения или снятых с использованием специальных функций

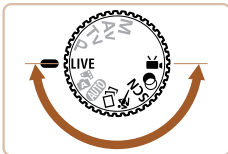

Съемка нескольких разных изображений для каждого кадра (Творческий снимок).....	53
Настройка яркости/цвета (Непосредственный контроль).....	54
Движущиеся объекты (Спорт).....	54
Определенные сюжеты.....	55

Эффекты изображения (Творческие фильтры).....	57
Съемка с эффектом объектива «Рыбий глаз» (Эффект Рыбий глаз).....	58
Снимки, напоминающие миниатюрные модели (Эффект миниатюры).....	58
Съемка с эффектом игрушечной камеры (Эффект игрушечной камеры).....	59
Съемка с эффектом мягкого фокуса.....	60
Съемка в монохромном режиме.....	60
Автоматическая съемка после обнаружения лица (Интеллектуальный затвор).....	61
Высокоскоростная серийная съемка (Скоростная качественная серийная съемка).....	64

Съемка различных видеофильмов.....	65
Съемка видеофильмов в режиме [P].....	65
Съемка видеофильмов iFrame.....	66
Сверхскоростная съемка видеофильмов для сверхзамедленного воспроизведения.....	66

Перед использованием

Основные операции

Руководство по расширенным операциям

Основные сведения о камере

Автоматический/гибридный автоматический режим

Другие режимы съемки

Режим P

Режимы Tv, Av и M

Режим воспроизведения

Функции Wi-Fi

Меню настройки

Принадлежности

Приложение

Алфавитный указатель



Съемка нескольких разных изображений для каждого кадра (Творческий снимок)

Камера определяет объект и условия съемки, автоматически применяя специальные эффекты и изменяя компоновку кадра для выделения объекта. Для каждого снимка записываются шесть фотографий. Можно снимать нескольких фотографий с применением эффектов, используя параметры, определенные камерой.



1 Перейдите в режим [C].

- Поверните диск установки режима в положение [C].

2 Произведите съемку.

- Полностью нажмите кнопку спуска затвора. Во время съемки три раза воспроизводится звук срабатывания затвора.
- Сначала шесть снимков отображаются друг за другом, а затем одновременно в течение приблизительно 2 с.
- Чтобы изображения отображались до тех пор, пока не будет наполовину нажата кнопка спуска затвора, нажмите кнопку <▲> [FUNC SET]. Чтобы в этом состоянии вывести изображение на весь экран, выберите его кнопками <▲><▼><▶><◀>, затем нажмите кнопку <FUNC SET>.
- Для возврата к исходному виду экрана нажмите кнопку <MENU>.

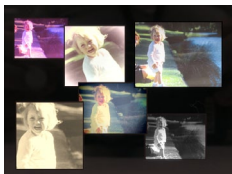

- Если срабатывает вспышка, съемка занимает заметное время, – держите камеру неподвижно, пока три раза не будет подан звуковой сигнал срабатывания затвора.
- Шесть изображений обрабатываются совместно как группа ([C]55).
- Одновременно эти шесть изображений выводятся на экран (как показано в шаге 2) только сразу после съемки.

Выбор эффектов

Можно выбрать эффекты для изображений, снятых в режиме [C].



- После выбора режима [C] нажмите кнопку <DISP>.
- Кнопками <◀><▶> или диском <◀> выберите эффект, затем нажмите кнопку <FUNC SET>.

	Авто	Все эффекты
	Ретро	Изображения похожи на старые фотографии
	Монохромный	Изображения получаются одноцветными
	Специальный	Яркие, характерные изображения
	Натуральный	Смягченные, естественно выглядящие изображения



Настройка яркости/цвета (Непосредственный контроль)

Яркость или цвета изображения при съемке можно легко настраивать в соответствии с приведенными ниже инструкциями.



1 Перейдите в режим [LIVE].

- Поверните диск установки режима в положение [LIVE].

2 Выполните настройку.

- Нажмите кнопку $\langle \text{FUNC}/\text{SET} \rangle$, чтобы открыть экран настройки. Кнопками $\langle \blacktriangle \rangle \langle \blacktriangledown \rangle$ выберите настраиваемый параметр, затем кнопками $\langle \blacktriangle \rangle \langle \blacktriangledown \rangle$ или диском $\langle \text{DISC} \rangle$ настройте значение, контролируя изображение на экране.
- Нажмите кнопку $\langle \text{FUNC}/\text{SET} \rangle$.

3 Произведите съемку.



Яркость	Для получения более ярких изображений перемещайте регулятор вправо, для получения более темных изображений перемещайте регулятор влево.
Цвет	Для получения более ярких цветов изображений перемещайте регулятор вправо, для получения более приглушенных цветов изображений перемещайте регулятор влево.
Цветовой тон	Для получения теплого, красноватого оттенка перемещайте регулятор вправо, для получения более холодного, синеватого оттенка перемещайте регулятор влево.

Двигающиеся объекты (Спорт)

Серийная съемка с фокусировкой камеры на движущиеся объекты.

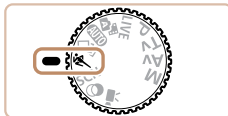

1 Перейдите в режим [S].

- Поверните диск установки режима в положение [S].



2 Сфокусируйтесь.

- При наполовину нажатой кнопке спуска затвора камера непрерывно настраивает фокусировку и яркость изображения в том месте, в котором отображается синяя рамка.

3 Произведите съемку.

- Для серийной съемки полностью нажмите кнопку спуска затвора и удерживайте ее нажатой.
- Съемка останавливается при отпускании кнопки спуска затвора или при достижении максимального количества кадров, после чего отображается сообщение [Занят], и отображаются снимки в порядке их съемки.



- Серийная съемка в автоматическом режиме [S] (35) недоступна.





- В режиме [S] снимки могут выглядеть зернистыми из-за того, что число ISO (171) увеличивается в соответствии с условиями съемки.
- Подробные сведения о диапазоне съемки в режиме [S] см. в разделе «Диапазон съемки» (190).
- После серийной съемки дальнейшая съемка может быть доступна только после некоторой задержки. Обратите внимание, что с картами памяти некоторых типов эта задержка может увеличиваться. Рекомендуется использовать карты памяти SD с классом скорости Speed Class 6 или выше.
- Скорость съемки может снижаться в зависимости от условий съемки, параметров камеры и положения зумирования.

Отображение изображений во время воспроизведения

Каждый набор изображений, снятых в режиме серийной съемки, рассматривается как единая группа, и отображается только первое изображение из этой группы. Для обозначения того, что изображение входит в группу, в левом верхнем углу экрана отображается значок [SET].



- При удалении сгруппированного изображения (101) также удаляются все изображения из этой группы. Будьте внимательны при удалении изображений.



- Сгруппированные изображения можно воспроизводить индивидуально (94) и в разгруппированном виде (94).
- При установке защиты (98) сгруппированного изображения защищаются все изображения в группе.
- Сгруппированные изображения можно просматривать индивидуально при воспроизведении с помощью функции поиска изображений (93) или в режиме умного отображения (97). В этом случае изображения временно разгруппировываются.
- Для сгруппированных изображений недоступны следующие действия: редактирование информации функции идентификации лица (95), увеличение (96), поворот (104), пометка как избранных (105), редактирование (106 – 110), печать (163), добавление в список печати (167) и добавление в фотокнигу (169). Для выполнения этих операций либо просматривайте сгруппированные изображения индивидуально (94), либо сначала отмените группирование (94).

Определенные сюжеты

Выберите режим, соответствующий снимаемому сюжету, и камера автоматически настроит параметры для получения оптимальных снимков.

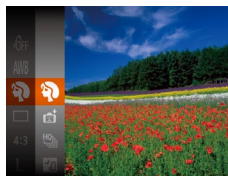
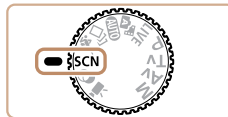

1 Перейдите в режим [SCN].

- Поверните диск установки режима в положение [SCN].

2 Выберите режим съемки.

- Нажмите кнопку <FUNC/SEL>, выберите в меню значок [S], затем выберите режим съемки (23).

3 Произведите съемку.

Съемка портретов (Портрет)

- Съемка людей с эффектом смягчения.

Перед использованием

Основные операции

Руководство по расширенным операциям

Основные сведения о камере

Автоматический/гибридный автоматический режим

Другие режимы съемки

Режим P

Режимы Tv, Av и M

Режим воспроизведения

Функции Wi-Fi

Меню настройки

Принадлежности

Приложение

Алфавитный указатель



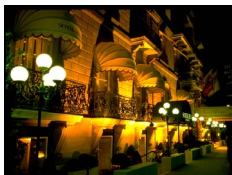

Фотографии

📷 Съемка вечерних сюжетов без штатива (Ночная съемка с рук)

- Превосходные кадры вечерних сюжетов или портреты на фоне вечерних сюжетов без необходимости обеспечения полной неподвижности камеры, например с помощью штатива.
- Единый кадр получается путем объединения последовательных кадров для снижения сотрясения камеры и уменьшения шумов изображения.



Фотографии

📷 Съемка при недостаточной освещенности (Недостаточная освещенность)

- Съемка с минимальным сотрясением камеры и смазыванием объектов даже в условиях недостаточной освещенности.



Фотографии

Видеофильмы

📷 Съемка на снежном фоне (Снег)

- Яркие портретные снимки с естественными цветами на снежном фоне.



Фотографии

Видеофильмы

📷 Съемка фейерверков (Фейерверк)

- Яркие снимки фейерверков.



- В режиме [P] объекты выглядят более крупными, чем в других режимах.
- В режиме [P] снимки могут выглядеть зернистыми из-за того, что число ISO (📖71) увеличивается в соответствии с условиями съемки.
- Так как в режиме [P] камера выполняет серийную съемку, во время съемки держите ее неподвижно.
- В режиме [P] слишком сильное размытие при движении или определенные условия съемки могут привести к тому, что требуемый результат не будет получен.
- В режиме [P] установите камеру на штатив или примите другие меры для сохранения неподвижности камеры и исключения ее сотрясения. Кроме того, при использовании штатива или других способов закрепления камеры следует задать для параметра [Режим IS] значение [Выкл.] (📖82).



- Если при съемке вечерних сюжетов используется штатив, съемка в режиме [AUTO] вместо режима [P] дает лучшие результаты (📖28).
- В режиме [M] устанавливается разрешение [M] (2304 × 1728), изменить которое невозможно.
- Хотя в режиме [P] при наполовину нажатой кнопке спуска затвора никакие рамки не отображаются, оптимальная фокусировка все равно определяется.

Перед использованием

Основные операции

Руководство по расширенным операциям

Основные сведения о камере

Автоматический/гибридный автоматический режим

Другие режимы съемки

Режим P

Режимы Tv, Av и M

Режим воспроизведения

Функции Wi-Fi

Меню настройки

Принадлежности

Приложение

Алфавитный указатель



Эффекты изображения (Творческие фильтры)

Добавление в изображение различных эффектов при съемке.

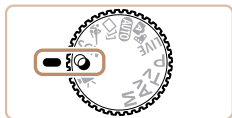

1 Перейдите в режим [📷].

- Поверните диск установки режима в положение [📷].

2 Выберите режим съемки.

- Нажмите кнопку $\langle \text{[📷]} \rangle$, выберите в меню значок [📷], затем выберите режим съемки (📖23).

3 Произведите съемку.



- В режимах [📷] и [📷] попробуйте сначала сделать несколько тестовых снимков и проверьте, достигнут ли требуемый результат.

Фотографии

Видеофильмы

📷 Съемка с яркими цветами (Сверхяркий)

- Снимки с насыщенными, яркими цветами.

Фотографии

Видеофильмы

📷 Снимки в плакатном стиле (Эффект плаката)

- Снимки, похожие на старый плакат или иллюстрацию.

Перед использованием

Основные операции

Руководство по расширенным операциям

Основные сведения о камере

Автоматический/гибридный автоматический режим

Другие режимы съемки

Режим P

Режимы Tv, Av и M

Режим воспроизведения

Функции Wi-Fi

Меню настройки

Принадлежности

Приложение

Алфавитный указатель



Съемка с эффектом объектива «Рыбий глаз» (Эффект Рыбий глаз)

Съемка с эффектом искажения объектива типа «Рыбий глаз».

1 Выберите значок [🐟].

- В соответствии с шагами 1 – 2 раздела «Эффекты изображения (Творческие фильтры)» (📖57) выберите значок [🐟].

2 Выберите уровень эффекта.

- Нажмите кнопку <DISP.>, выберите уровень эффекта (кнопками <◀><▶> или диском <⚙️>), затем снова нажмите кнопку <DISP.>.
- Отображается предварительное изображение, показывающее вид снимка с примененным эффектом.

3 Произведите съемку.



- Попробуйте сначала сделать несколько тестовых снимков и проверьте, достигнут ли требуемый результат.

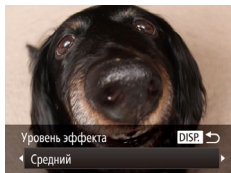

Снимки, напоминающие миниатюрные модели (Эффект миниатюры)

Создает эффект миниатюрной модели, размывая области изображения выше и ниже выбранной области.

Можно также снимать видеофильмы, выглядящие как эпизоды в миниатюрных моделях, выбирая скорость воспроизведения перед съемкой видеофильма. Во время воспроизведения люди и объекты в эпизодах будут двигаться быстро. Обратите внимание, что звук не записывается.

1 Выберите значок [🏠].

- В соответствии с шагами 1 – 2 раздела «Эффекты изображения (Творческие фильтры)» (📖57) выберите значок [🏠].
- Отображается белая рамка, показывающая область изображения, которая не будет размыта.

2 Выберите область, на которую нужно сфокусироваться.

- Нажмите кнопку <DISP.>.
- Для изменения размера рамки перемещайте рычаг зумирования, для перемещения рамки нажимайте кнопки <▲><▼>.

3 Для видеофильмов выберите скорость воспроизведения видеофильма.

- Нажмите кнопку <MENU>, затем выберите скорость кнопками <◀><▶> или диском <⚙️>.

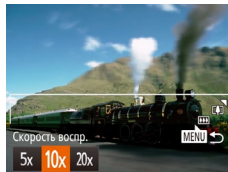

Перед использованием

Основные операции

Руководство по расширенным операциям

Основные сведения о камере

Автоматический/гибридный автоматический режим

Другие режимы съемки

Режим P

Режимы Tv, Av и M

Режим воспроизведения

Функции Wi-Fi

Меню настройки

Принадлежности

Приложение

Алфавитный указатель



4 Вернитесь на экран съемки и произведите съемку.

- Нажмите кнопку <MENU> для возврата на экран съемки, затем произведите съемку.

■ Скорость воспроизведения и приблизительное время воспроизведения (для клипов длительностью 1 мин)

Скорость	Время воспроизведения
5x	Прибл. 12 с
10x	Прибл. 6 с
20x	Прибл. 3 с

- ! При съемке видеофильмов зум недоступен. Установите зум до начала съемки.
- Попробуйте сначала сделать несколько тестовых снимков и проверьте, достигнут ли требуемый результат.

- ✎ Для изменения ориентации рамки (с горизонтальной на вертикальную или наоборот) нажимайте на шаге 2 кнопку <⊞>. Рамку в вертикальной ориентации можно перемещать кнопками <◀>>.>.
- При повороте камеры в вертикальное положение ориентация рамки изменяется.
- Качество изображения видеофильма будет [EVC] при формате кадров [4:3] и [EHD] при формате кадров [16:9] ([46]). Изменить эти настройки качества невозможно.
- Изменение коэффициента зумирования с помощью кнопки <□> на экранах из шагов 2 и 3, а также во время съемки видеофильмов невозможно.

Съемка с эффектом игрушечной камеры (Эффект игрушечной камеры)

Этот эффект делает изображения похожими на снимки, сделанные игрушечной камерой, за счет виньетирования (более темные и размытые углы изображения) и изменения общего цвета.

1 Выберите значок [☒].

- В соответствии с шагами 1 – 2 раздела «Эффекты изображения (Творческие фильтры)» ([57]) выберите значок [☒].

2 Выберите цветовой тон.

- Нажмите кнопку <DISP.>, выберите цветовой тон (кнопками <◀>> или диском <⊞>), затем снова нажмите кнопку <DISP.>.
- Отображается предварительное изображение, показывающее вид снимка с примененным эффектом.

3 Произведите съемку.



Стандартный	Снимки похожи на изображения, снятые игрушечной камерой.
Теплый	Тон изображений получается более теплым, чем при настройке [Стандартный].
Холодный	Тон изображений получается более холодным, чем при настройке [Стандартный].

- ! Попробуйте сначала сделать несколько тестовых снимков и проверьте, достигнут ли требуемый результат.



Съемка с эффектом мягкого фокуса

Эта функция позволяет снимать изображения, аналогичные получаемым при установке на камеру мягкорисующего фильтра. Можно настроить требуемый уровень эффекта.

1 Выберите значок [👁️].

- В соответствии с шагами 1 – 2 раздела «Эффекты изображения (Творческие фильтры)» (📖57) выберите значок [👁️].

2 Выберите уровень эффекта.

- Нажмите кнопку <DISP.>, выберите уровень эффекта (кнопками <<>> или диском <⦿>), затем снова нажмите кнопку <DISP.>.
- Отображается предварительное изображение, показывающее вид снимка с примененным эффектом.

3 Произведите съемку.

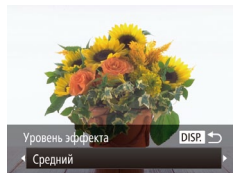

- Попробуйте сначала сделать несколько тестовых снимков и проверьте, достигнут ли требуемый результат.

Съемка в монохромном режиме

Снимайте черно-белые изображения, изображения в оттенках сепии или изображения в синем и белом цветах.

1 Выберите значок [🖼️].

- В соответствии с шагами 1 – 2 раздела «Эффекты изображения (Творческие фильтры)» (📖57) выберите значок [🖼️].

2 Выберите цветовой тон.

- Нажмите кнопку <DISP.>, выберите цветовой тон (кнопками <<>> или диском <⦿>), затем снова нажмите кнопку <DISP.>.
- Отображается предварительное изображение, показывающее вид снимка с примененным эффектом.

3 Произведите съемку.

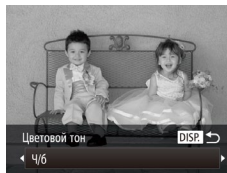

Ч/б	Черно-белые снимки.
Сепия	Снимки в оттенках сепии.
Синий	Сине-белые снимки.



Автоматическая съемка после обнаружения лица (Интеллектуальный затвор)

Автоматическая съемка после обнаружения улыбки

Камера автоматически производит съемку после обнаружения улыбки, даже без нажатия кнопки спуска затвора.

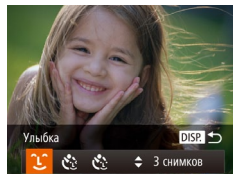

1 Выберите значок [😊].

- В соответствии с шагами 1 – 2 раздела «Определенные сюжеты» (📖55) выберите значок [😊], затем нажмите кнопку <DISP.>.
- Кнопками <<>> или диском <⦿> выберите значок [😊], затем нажмите кнопку <DISP.>.
- Камера переходит в режим ожидания съемки, и отображается сообщение [Обнаружение улыбки вкл.].

2 Направьте камеру на снимаемого человека.

- Каждый раз, когда камера обнаруживает улыбку, загорается лампа и производится съемка.
- Для приостановки обнаружения улыбки нажмите кнопку <▼>. Для возобновления обнаружения улыбки снова нажмите кнопку <▼>.



- После завершения съемки переключитесь в другой режим, в противном случае камера будет продолжать снимать при каждом обнаружении улыбки.



- Съемку можно также производить обычным образом, нажимая кнопку спуска затвора.
- Камере проще обнаруживать улыбки, когда объекты съемки обращены лицом к камере и открывают рот достаточно широко, чтобы были видны зубы.
- Для изменения количества кадров нажимайте кнопки <▲><▼> после выбора значка [😊] на шаге 1. Функция [Обн. моргания] (📖49) доступна только для последнего кадра.
- При нажатой кнопке <☐> автоматическая съемка недоступна.

Перед использованием

Основные операции

Руководство по расширенным операциям

Основные сведения о камере

Автоматический/гибридный автоматический режим

Другие режимы съемки

Режим P

Режимы Tv, Av и M

Режим воспроизведения

Функции Wi-Fi

Меню настройки

Принадлежности

Приложение

Алфавитный указатель



Использование таймера при моргании

Направьте камеру на человека и полностью нажмите кнопку спуска затвора. Камера производит съемку приблизительно через 2 с после обнаружения моргания.

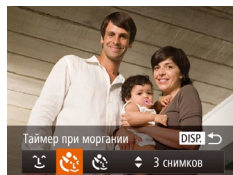

1 Выберите значок [👁️].

- В соответствии с шагами 1 – 2 раздела «Определенные сюжеты» (📖 55) выберите значок [👁️], затем нажмите кнопку <DISP.>.
- Кнопками <<>> или диском <🔍> выберите значок [👁️], затем нажмите кнопку <DISP.>.

2 Выберите композицию кадра и нажмите наполовину кнопку спуска затвора.

- Убедитесь, что лицо объекта, который должен моргнуть, заключено в зеленую рамку автофокусировки.

3 Полностью нажмите кнопку спуска затвора.

- Камера переходит в режим ожидания съемки, и отображается сообщение [Моргнуть для съемки].
- Начинает мигать лампа, и подается звуковой сигнал автоспуска.

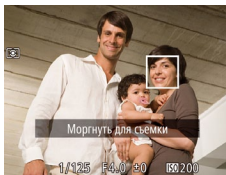

- Если моргание не обнаружено, специально медленно моргните еще раз.
- Моргание может не обнаруживаться, если глаза закрыты волосами, шляпой или очками.
- Одновременное закрытие и открытие обоих глаз также распознается как моргание.
- Если моргание не обнаружено, камера производит съемку приблизительно через 15 с.
- Для изменения количества кадров нажимайте кнопки <▲><▼> после выбора значка [👁️] на шаге 1. Функция [Обн. моргания] (📖 49) доступна только для последнего кадра.
- Если при полном нажатии кнопки спуска затвора люди в области съемки отсутствовали, съемка производится после того, как в области съемки появится человек и моргнет.
- После полного нажатия кнопки спуска затвора изменение коэффициента зумирования с помощью кнопки <🔍> невозможно.

4 Моргните, смотря прямо в камеру.

- Камера производит съемку приблизительно через 2 с после того как обнаружит, что человек, лицо которого находится внутри рамки, моргнул.
- Для отмены съемки после запуска таймера автоспуска нажмите кнопку <MENU>.

Перед использованием

Основные операции

Руководство по расширенным операциям

Основные сведения о камере

Автоматический/гибридный автоматический режим

Другие режимы съемки

Режим P

Режимы Tv, Av и M

Режим воспроизведения

Функции Wi-Fi

Меню настройки

Принадлежности

Приложение

Алфавитный указатель



Использование таймера при определении лица

Камера производит съемку приблизительно через 2 с после обнаружения появления в области съемки еще одного лица (например, фотографа) (📖76). Это удобно, если фотограф хочет сняться на групповой фотографии, или для аналогичных снимков.



1 Выберите значок [👤].

- В соответствии с шагами 1 – 2 раздела «Определенные сюжеты» (📖55) выберите значок [👤], затем нажмите кнопку <DISP.>.
- Кнопками <◀><▶> или диском <🌀> выберите значок [👤], затем нажмите кнопку <DISP.>.

2 Выберите композицию кадра и нажмите наполовину кнопку спуска затвора.

- Убедитесь, что вокруг лица, на которое производится фокусировка, отображается зеленая рамка, а вокруг остальных лиц отображаются белые рамки.

3 Полностью нажмите кнопку спуска затвора.

- Камера переходит в режим ожидания съемки, и отображается сообщение [Смотрите прямо в камеру для начала обр. отсчета].
- Начинает мигать лампа, и подается звуковой сигнал автоспуска.

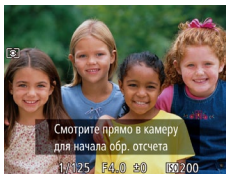

- Даже если после присоединения фотографа к группе в области съемки его лицо не будет обнаружено, съемка производится прилб. через 15 с.
- Для изменения количества кадров нажимайте кнопки <▲><▼> после выбора значка [👤] на шаге 1. Функция [Обн. моргания] (📖49) доступна только для последнего кадра.
- После полного нажатия кнопки спуска затвора изменение коэффициента зумирования с помощью кнопки <🔍> невозможно.

4 Присоединитесь к объектам в области съемки и посмотрите в объектив.

- После того как камера обнаружит новое лицо, частота мигания лампы и подачи звукового сигнала автоспуска увеличивается. (Если должна сработать вспышка, лампа продолжает гореть, не мигая.) Приблизительно через 2 с производится съемка.
- Для отмены съемки после запуска таймера автоспуска нажмите кнопку <MENU.>.

Перед использованием

Основные операции

Руководство по расширенным операциям

Основные сведения о камере

Автоматический/гибридный автоматический режим

Другие режимы съемки

Режим P

Режимы Tv, Av и M

Режим воспроизведения

Функции Wi-Fi

Меню настройки

Принадлежности

Приложение

Алфавитный указатель



Высокоскоростная серийная съемка (Скоростная качественная серийная съемка)

Можно снять быструю серию последовательных кадров, удерживая кнопку спуска затвора полностью нажатой. Подробные сведения о скорости серийной съемки см. в разделе «Скорость серийной съемки» (📖190).



1 Выберите значок [HQ].

- В соответствии с шагами 1 – 2 раздела «Определенные сюжеты» (📖55) выберите значок [HQ].

2 Произведите съемку.

- Для серийной съемки полностью нажмите кнопку спуска затвора и удерживайте ее нажатой.
- Съемка останавливается при отпускании кнопки спуска затвора или при достижении максимального количества кадров, после чего отображается сообщение [Занят], и отображаются снимки в порядке их съемки.
- Каждый набор изображений, снятых в режиме серийной съемки, рассматривается как единая группа, и отображается только первое изображение из этой группы (📖55).



- В автоматическом режиме [📷] (📖35) устанавливается режим драйва [📷], который невозможно изменить.



- HQ: сокращение от английского «High Quality» (высокое качество)
- Фокусировка, яркость изображения и цвет определяются для первого кадра.
- Во время съемки на экране ничего не отображается.
- После серийной съемки дальнейшая съемка может быть доступна только после некоторой задержки. Обратите внимание, что с картами памяти некоторых типов эта задержка может увеличиваться. Рекомендуется использовать карты памяти SD с классом скорости Speed Class 6 или выше.
- Скорость съемки может снижаться в зависимости от условий съемки, параметров камеры и положения зумирования.

Перед использованием

Основные операции

Руководство по расширенным операциям

Основные сведения о камере

Автоматический/гибридный автоматический режим

Другие режимы съемки

Режим P

Режимы Tv, Av и M

Режим воспроизведения

Функции Wi-Fi

Меню настройки

Принадлежности

Приложение

Алфавитный указатель



Съемка различных видеофильмов

Съемка видеофильмов в режиме [P]

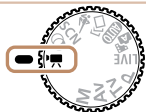

1 Перейдите в режим [P].

- Поверните диск установки режима в положение [P].
- Вверху и внизу экрана отображаются черные полосы, и объект немного увеличивается. Черные полосы обозначают области изображения, которые не записываются.

2 Настройте параметры, подходящие для видеофильма (📖180 – 183).

3 Произведите съемку.

- нажмите кнопку видеосъемки.
- Чтобы остановить съемку видеофильма, снова нажмите кнопку видеосъемки.

Фиксация или изменение яркости изображения перед съемкой

Перед съемкой можно зафиксировать экспозицию или изменить ее с шагом 1/3 ступени в диапазоне от -2 до +2.



1 Зафиксируйте экспозицию.

- Для фиксации экспозиции нажмите кнопку <▲>. Отображается шкала сдвига экспозиции.
- Чтобы отменить фиксацию экспозиции, снова нажмите кнопку <▲>.

2 Настройте экспозицию.

- Для настройки экспозиции поворачивайте диск <⊙>, глядя на экран.

3 Произведите съемку (📖65).



Съемка видеофильмов iFrame

Снимайте видеофильмы, которые можно редактировать с помощью iFrame-совместимых программ или устройств. С помощью программного обеспечения (📖160) можно быстро редактировать и сохранять видеофильмы iFrame, а также управлять ими.

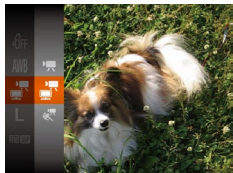

1 Выберите значок [📹].

- Поверните диск установки режима в положение <📹>.
- Нажмите кнопку <FUNC SET>, выберите в меню значок [📹], затем выберите [📹] (📖23).
- Черные полосы сверху и внизу экрана указывают, что эта область изображения не записывается.

2 Произведите съемку (📖65).



- Устанавливается разрешение [FHD 30P] (📖48), изменить которое невозможно.
- iFrame – это видеоформат, разработанный корпорацией Apple Inc.

Сверхскоростная съемка видеофильмов для сверхзамедленного воспроизведения

Можно снимать быстро движущиеся объекты для последующего замедленного воспроизведения. Обратите внимание, что звук не записывается.



1 Выберите значок [📹].

- Поверните диск установки режима в положение [📹].
- Нажмите кнопку <FUNC SET>, выберите в меню значок [📹], затем выберите [📹] (📖23).

2 Выберите частоту кадров.

- Нажмите кнопку <FUNC SET>, выберите в меню значок [1080P 240P], затем выберите требуемую частоту кадров (📖23).
- Отображается настроенное значение.

3 Произведите съемку (📖65).

- Отображается шкала, показывающая прошедшее время. Максимальная длительность клипа составляет прилб. 30 с.

Перед использованием

Основные операции

Руководство по расширенным операциям

Основные сведения о камере

Автоматический/гибридный автоматический режим

Другие режимы съемки

Режим P

Режимы Tv, Av и M

Режим воспроизведения

Функции Wi-Fi

Меню настройки

Принадлежности

Приложение

Алфавитный указатель



Частота кадров	Качество изображения	Время воспроизведения (для клипа длительностью 30 с)
240P 240 кадров/с	1QVGA (320 × 240)	Прибл. 4 мин
120P 120 кадров/с	1VGA (640 × 480)	Прибл. 2 мин



- Во время съемки зумирование невозможно, даже если нажать рычаг зумирования.
- Фокусировка, экспозиция и цвет определяются при нажатии кнопки видеосъемки.



- При воспроизведении видеофильма (📖89) он воспроизводится замедленно.
- С помощью программного обеспечения можно изменить скорость воспроизведения видеофильмов (📖160).

Перед использованием

Основные операции

Руководство по расширенным операциям

Основные сведения о камере

Автоматический/гибридный автоматический режим

Другие режимы съемки

Режим P

Режимы Tv, Av и M

Режим воспроизведения

Функции Wi-Fi

Меню настройки

Принадлежности

Приложение

Алфавитный указатель



Режим P

Более сложные снимки, снятые в вашем любимом стиле



- В инструкциях из этой главы предполагается, что диск установки режима камеры находится в режиме **[P]**.
- **[P]**: программная AE; AE: автоэкспозиция
- Перед использованием функций, рассматриваемых в этой главе, в любых других режимах, кроме **[P]**, убедитесь, что функция доступна в этом режиме (📖 180 – 183).

Съемка в режиме программной автоэкспозиции (режим [P]).....	69
Яркость изображения (Экспозиция)	69
Настройка яркости изображения (Компенсация экспозиции).....	69
Фиксация яркости изображения/экспозиции (Фиксация AE).....	70
Изменение способа экспозамера.....	70
Изменение числа ISO.....	71
Коррекция яркости изображения (i-Contrast).....	71
Цвета изображения.....	72
Настройка баланса белого.....	72
Изменение цветовых тонов изображения (Мои цвета)	73

Диапазон съемки и фокусировка.....	74
Съемка с близкого расстояния (Макро).....	74
Съемка в режиме ручной фокусировки	74
Цифровой телеконвертер	75
Изменение режима рамки автофокусировки.....	76
Изменение настройки фокусировки	78
Съемка с фиксацией автофокусировки	79
Серийная съемка с сохранением фокусировки камеры на объект	79
Вспышка	80
Изменение режима вспышки.....	80
Настройка компенсации экспозиции при съемке со вспышкой.....	81
Съемка с фиксатором FE.....	81

Прочие настройки	82
Изменение коэффициента компрессии (качество изображения)	82
Изменение настроек режима IS	82

Перед использованием

Основные операции

Руководство по расширенным операциям

Основные сведения о камере

Автоматический/гибридный автоматический режим

Другие режимы съемки

Режим P

Режимы Tv, Av и M

Режим воспроизведения

Функции Wi-Fi

Меню настройки

Принадлежности

Приложение

Алфавитный указатель



Съемка в режиме программной автоэкспозиции (режим [P])

Можно настроить различные функции в соответствии с требуемым стилем съемки.



- 1 **Перейдите в режим [P].**
 - Поверните диск установки режима в положение [P].
- 2 **Выполните требуемую настройку параметров (стр. 69 – 83), затем произведите съемку.**



- Если при нажатии наполовину кнопки спуска затвора невозможно установить правильное значение экспозиции, значения выдержки затвора и диафрагмы отображаются оранжевым цветом. В таком случае попробуйте настроить число ISO (стр. 71) или включить вспышку (если объекты темные, стр. 80), что может позволить получить достаточную экспозицию.
- В режиме [P] можно также снимать видеофильмы, нажимая кнопку видеосъемки. Однако для видеосъемки некоторые параметры меню FUNC. (стр. 23) и MENU (стр. 24) могут настраиваться автоматически.
- Подробные сведения о диапазоне съемки в режиме [P] см. в разделе «Диапазон съемки» (стр. 190).

Яркость изображения (Экспозиция)

Настройка яркости изображения (Компенсация экспозиции)

Установленную камерой стандартную экспозицию можно изменять с шагом 1/3 ступени в диапазоне от -2 до +2.



- Нажмите кнопку <▲>. Контролируя изображение на экране, настройте яркость диском <⚙>, по завершении снова нажмите кнопку <▲>.
- Отображается заданный уровень коррекции.

Перед использованием

Основные операции

Руководство по расширенным операциям

Основные сведения о камере

Автоматический/гибридный автоматический режим

Другие режимы съемки

Режим P

Режимы Tv, Av и M

Режим воспроизведения

Функции Wi-Fi

Меню настройки

Принадлежности

Приложение

Алфавитный указатель



Фиксация яркости изображения/экспозиции (Фиксация АЕ)

Перед съемкой можно зафиксировать экспозицию или можно отдельно задавать фокусировку и экспозицию.



1 Зафиксируйте экспозицию.

- Наведите камеру на объект, который требуется снять с зафиксированной экспозицией. При наполовину нажатой кнопке спуска затвора нажмите кнопку <▲>.
- Отображается значок [✳], и фиксируется экспозиция.
- Чтобы отменить фиксацию автоэкспозиции, отпустите кнопку спуска затвора и снова нажмите кнопку <▲>. В этом случае значок [✳] больше не отображается.

2 Выберите композицию кадра и произведите съемку.

- После съемки первого кадра фиксация автоэкспозиции отменяется и значок [✳] больше не отображается.



- АЕ: автоэкспозиция
- После фиксации экспозиции можно настраивать сочетание выдержки затвора и значения диафрагмы, поворачивая диск <⦿> (Сдвиг программы).

Изменение способа экспомера

Настройте способ экспомера (способ измерения яркости) в соответствии с условиями съемки, как указано ниже.

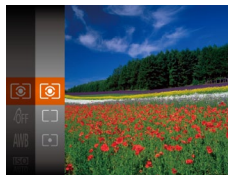





- Нажмите кнопку <⦿>, выберите в меню значок [☉], затем выберите требуемый вариант (23).
- Отображается настроенное значение.

[☉] Оценочный	Для типичных условий съемки, включая изображения в контрольном свете. Экспозиция автоматически настраивается в соответствии с условиями съемки.
[] Усредненный	Определяется средняя яркость света по всей области изображения, при этом яркость центральной части считается более важной.
[•] Точечный	Замер ограничивается областью внутри рамки [] (рамка точечного замера), которая отображается в центре экрана.

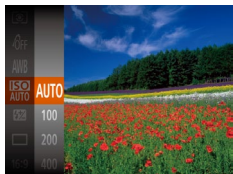

Изменение числа ISO



- Нажмите кнопку , выберите в меню значок , затем выберите требуемый вариант  23).
- Отображается настроенное значение.

AUTO	Автоматическая настройка оптимального числа ISO в соответствии с режимом и условиями съемки.	
100, 200	Меньше ↑↓	Для съемки вне помещений в хорошую погоду.
400, 800		Для съемки в облачную погоду или в сумерках.
1600, 3200	Больше	Для съемки ночных сюжетов или в темных помещениях.





- Когда для числа ISO установлен режим [AUTO], для просмотра значения, автоматически заданного камерой, наполовину нажмите кнопку спуска затвора.
- Хотя при выборе более низкого значения числа ISO может уменьшиться зернистость изображения, в некоторых условиях съемки повышается опасность смазывания объекта и сотрясения камеры.
- При выборе более высокого значения числа ISO уменьшается выдержка затвора, что может уменьшить смазывание объекта и сотрясение камеры, а также увеличить радиус действия вспышки. Однако снимки могут выглядеть зернистыми.

Коррекция яркости изображения (i-Contrast)

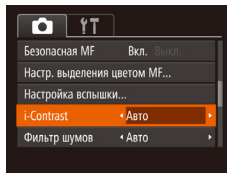
Перед съемкой возможно обнаружение и автоматическая настройка оптимальной яркости слишком ярких или слишком темных областей изображения (таких как лица или задний план). Перед съемкой возможна также автоматическая коррекция недостаточной общей контрастности изображения для лучшего выделения объектов съемки.



- Нажмите кнопку **<MENU>**, выберите пункт [i-Contrast] на вкладке , затем выберите значение [Авто]  24).
- После завершения настройки отображается значок .



- В некоторых условиях съемки коррекция может быть неточной или приводить к появлению зернистости на изображениях.



- Также возможна коррекция существующих изображений  109).

Перед использованием

Основные операции

Руководство по расширенным операциям

Основные сведения о камере

Автоматический/гибридный автоматический режим

Другие режимы съемки

Режим P

Режимы Tv, Av и M

Режим воспроизведения

Функции Wi-Fi

Меню настройки

Принадлежности

Приложение



Алфавитный указатель





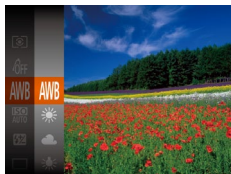





Настройка баланса белого

Настраивая баланс белого (WB), можно добиться более естественной передачи цветов снимаемой сцены.







- Нажмите кнопку , выберите в меню значок , затем выберите требуемый вариант  23).
- Отображается настроенное значение.

	Авто	Автоматическая установка оптимального баланса белого для конкретных условий съемки.
	Дневной свет	Для съемки вне помещений в хорошую погоду.
	Облачно	Для съемки в облачную погоду, в тени или в сумерках.
	Накаливания	Для съемки с освещением обычными (вольфрамовыми) лампами накаливания и флуоресцентным освещением аналогичного цвета.
	Флуоресцент	Для съемки с тепло-белым (или аналогичным по цвету) или холоднo-белым флуоресцентным освещением.
	Флуоресцент H	Для съемки с флуоресцентным освещением дневного света и флуоресцентным освещением аналогичного цвета.
	Ручной	Для задания пользовательского баланса белого вручную  72).

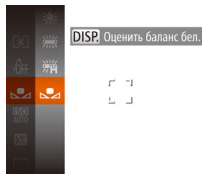
Ручной баланс белого

Чтобы цвета изображения выглядели естественно при том освещении, при котором производится съемка, настройте баланс белого в соответствии с текущим источником освещения. Задавайте баланс белого при том же источнике освещения, который будет использоваться при съемке.



- Следуйте шагам из раздела «Настройка баланса белого»  72), выберите значок .
- Наведите камеру на чисто белый объект, чтобы весь экран был белым. Нажмите кнопку .
- После записи данных баланса белого цветовой оттенок экрана изменится.



- ! Если после записи данных баланса белого изменить настройки камеры, цвета могут выглядеть неестественно.





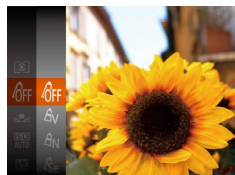









Изменение цветовых тонов изображения (Мои цвета)





Произведите требуемое изменение цветовых тонов изображения, например в тона сепии или в черно-белые тона.



- Нажмите кнопку , выберите в меню значок , затем выберите требуемый вариант (23).
- Отображается настроенное значение.

	Откл. эффекты	—
	Яркий	Увеличение контраста и насыщенности цветов для получения более резких изображений.
	Нейтральный	Понижение контрастности и насыщенности цветов для получения более приглушенных изображений.
	Сепия	Создание изображений в оттенках сепии.
	Ч/б	Создание черно-белых изображений.
	Имитация слайда	Объединяются эффекты «Ярко-красный», «Ярко-зеленый» и «Ярко-синий», обеспечивая яркие, но естественно выглядящие цвета, как при съемке на позитивную пленку.
	Осветлить тон кожи	Освещение телесных тонов.
	Затемнить тон кожи	Затемнение телесных тонов.
	Ярко синий	Усиление оттенков синего на изображениях. Небо, океан и другие синие объекты становятся более яркими.
	Ярко зеленый	Усиление оттенков зеленого на изображениях. Горы, листва и другие зеленые объекты становятся более яркими.
	Ярко красный	Усиление оттенков красного на изображениях. Красные объекты становятся более яркими.
	Ручная настройка	Настройка требуемых значений контрастности, резкости, насыщенности цветов и других параметров ( 73).





- Задание баланса белого (72) в режиме [Se] или [B/W] невозможно.
- В режимах [A_L] и [A_D] возможно изменение цвета не только кожи людей, но и других участков изображения. Для некоторых оттенков кожи эти настройки могут не давать ожидаемых результатов.

Ручная настройка

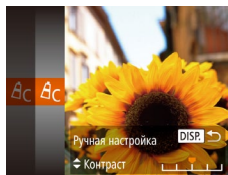





Выберите требуемый уровень контрастности, резкости, насыщенности цветов, красного, зеленого, синего и телесных оттенков изображения в диапазоне 1 – 5.



1 Откройте экран настройки.

- В соответствии с шагами из раздела «Изменение цветовых тонов изображения (Мои цвета)» (73) выберите значок [A_C], затем нажмите кнопку .

2 Выполните настройку.

- Кнопками  <  выберите требуемый параметр, затем задайте значение кнопками  <  > или диском .
- Для получения более сильного/интенсивного эффекта (или более темных телесных оттенков) изменяйте значение вправо, для получения более слабого/менее интенсивного эффекта (или более светлых телесных оттенков) изменяйте значение влево.
- Нажмите кнопку  для завершения настройки.



Диапазон съемки и фокусировка

Фотографии

Съемка с близкого расстояния (Макро)

Чтобы ограничить фокусировку близко расположенными объектами, установите камеру в режим [M]. Подробные сведения о диапазоне фокусировки см. в разделе «Диапазон съемки» (190).

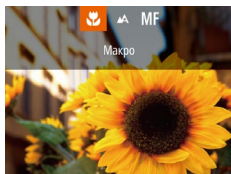

- Нажмите кнопку <◀▶>, выберите значок [M] (кнопками <◀▶> или диском <⊙>), затем нажмите кнопку <FUNC SET>.
- После завершения настройки отображается значок [M].

- ! При срабатывании вспышки возможно виньетирование.
- В области отображения желтой полосы под шкалой зумирования цвет значка [M] изменяется на серый, и камера не фокусируется.
- ✎ Во избежание сотрясения камеры попробуйте установить ее на штатив и производить съемку в режиме [M] (37).

Съемка в режиме ручной фокусировки

Фотографии

Видеофильмы

Если фокусировка в режиме автофокусировки невозможна, используйте ручную фокусировку. Можно задать общее положение фокусировки, а затем наполовину нажать кнопку спуска затвора, чтобы камера определила оптимальное положение фокусировки вблизи от заданного положения. Подробные сведения о диапазоне фокусировки см. в разделе «Диапазон съемки» (190).

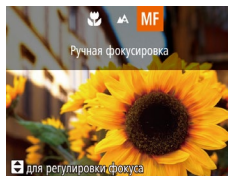

Индикатор ручной фокусировки

1 Выберите значок [MF].

- Нажмите кнопку <◀▶>, выберите значок [MF] (кнопками <◀▶> или диском <⊙>), затем нажмите кнопку <FUNC SET>.
- Отображаются значок [MF] и индикатор ручной фокусировки.

2 Укажите общее положение фокусировки.

- Ориентируясь по шкале индикатора ручной фокусировки на экране (который показывает расстояние и положение фокусировки) и увеличенной области изображения, кнопками <▲> <▼> или диском <⊙> задайте общее положение фокусировки, затем нажмите кнопку <FUNC SET>.
- Для настройки увеличения нажмите кнопку <▶>.

3 Выполните точную настройку фокусировки.

- Наполовину нажмите кнопку спуска затвора, чтобы камера произвела точную настройку положения фокусировки (Безопасная MF).

Перед использованием

Основные операции

Руководство по расширенным операциям

Основные сведения о камере

Автоматический/гибридный автоматический режим

Другие режимы съемки

Режим P

Режимы Tv, Av и M

Режим воспроизведения

Функции Wi-Fi

Меню настройки

Принадлежности

Приложение

Алфавитный указатель





- При ручной фокусировке для режима рамки автофокусировки (📖76) устанавливается значение [Центр], а для размера этой рамки (📖76) – значение [Нормальная], и изменить данные настройки невозможно.
- При использовании цифрового зума (📖34) или цифрового телеконвертера (📖75) либо при использовании телевизора в качестве дисплея (📖159) фокусировка возможна, но увеличенная область изображения не отображается.



- Для более точной фокусировки попробуйте установить камеру на штатив, чтобы стабилизировать ее.
- Чтобы скрыть область увеличенного изображения, выберите MENU (📖24) > вкладка [📷] > [Зум точки MF] > [Выкл.].
- Чтобы отключить автоматическую точную подстройку фокусировки при наполовину нажатой кнопке спуска затвора, выберите MENU (📖24) > вкладка [📷] > [Безопасная MF] > [Выкл.].

Фотографии

Простое определение области фокусировки (Выделение цветом MF)

Для упрощения ручной фокусировки края объектов, находящихся в фокусе, выделяются цветом. Можно настроить требуемые цвета и чувствительность (уровень) обнаружения контуров.

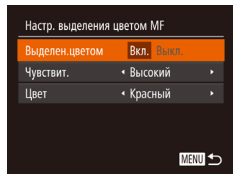

1 Откройте экран настройки.

- Нажмите кнопку <MENU>, выберите пункт [Настр. выделения цветом MF] на вкладке [📷], затем выберите значение [Вкл.] (📖24).

2 Выполните настройку.

- Выберите настраиваемый пункт меню, затем выберите требуемое значение (📖25).



- Цвета, используемые для выделения цветом MF, не записываются на изображениях.

Фотографии

Видеофильмы

Цифровой телеконвертер

Фокусное расстояние объектива можно увеличить приблизительно в 1,6 или 2,0 раза. Таким образом можно уменьшить сотрясение камеры, так как используется меньшая выдержка затвора, чем при зумировании (включая использование цифрового зума) до такого же коэффициента увеличения.

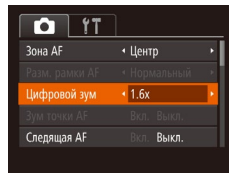

- Нажмите кнопку <MENU>, выберите пункт [Цифровой зум] на вкладке [📷], затем выберите требуемый вариант (📖24).
- Изображение увеличивается, и на экране отображается коэффициент зумирования.



- Цифровой телеконвертер не может использоваться совместно с цифровым зумом (📖34) или зумом точки автофокусировки (📖49).



- Выдержка затвора может быть одинаковой как при полном перемещении рычага зумирования в направлении <[📷]> для перехода в положение максимального телефота, так и при зумировании для увеличения объекта до такого же размера после выполнения шага 2 раздела «Дополнительное увеличение объектов (Цифровой зум)» (📖34).

Перед использованием

Основные операции

Руководство по расширенным операциям

Основные сведения о камере

Автоматический/гибридный автоматический режим

Другие режимы съемки

Режим P

Режимы Tv, Av и M

Режим воспроизведения

Функции Wi-Fi

Меню настройки

Принадлежности

Приложение

Алфавитный указатель



Изменение режима рамки автофокусировки

Изменяйте режим рамки AF (автофокусировки) в соответствии с условиями съемки, как указано ниже.

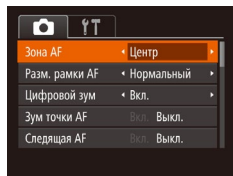

- Нажмите кнопку **<MENU>**, выберите пункт [Зона AF] на вкладке [📷], затем выберите требуемый вариант (📖24).

Центр

Отображается одна рамка автофокусировки в центре экрана. Эффективно для надежной фокусировки.



- Если при наполовину нажатой кнопке спуска затвора камера не может сфокусироваться, отображается желтая рамка автофокусировки со значком [👁️].



- Чтобы уменьшить размер рамки автофокусировки, нажмите кнопку **<MENU>** и задайте для параметра [Разм. рамки AF] на вкладке [📷] значение [Малый] (📖24).
- При использовании цифрового зума (📖34), цифрового телеконвертера (📖75) или режима ручной фокусировки (📖74) для рамки автофокусировки устанавливается размер [Нормальный].
- Для получения кадров с объектами на краю или в углу кадра сначала направьте камеру так, чтобы захватить объект в рамку автофокусировки, затем нажмите кнопку спуска затвора наполовину и удерживайте ее нажатой. Продолжая удерживать кнопку спуска затвора наполовину нажатой, требуемым образом измените композицию кадра и полностью нажмите кнопку спуска затвора (Фиксация фокусировки).
- Если для параметра [Зум точки AF] (📖49) задано значение [Вкл.], при наполовину нажатой кнопке спуска затвора область рамки автофокусировки увеличивается.

AiAF лица

- Распознаются лица людей, затем производится фокусировка, настраиваются экспозиция (только оценочный замер) и баланс белого (только режим [AV/TV]).
- После наведения камеры на объект вокруг лица, определенного камерой в качестве главного объекта, отображается белая рамка, а вокруг остальных определенных лиц могут отображаться не более двух серых рамок.
- Когда камера обнаруживает перемещения, рамки в определенных пределах следуют за перемещением объектов.
- После того, как будет наполовину нажата кнопка спуска затвора, вокруг лиц, находящихся в фокусе, отображается до 9 зеленых рамок.



- Если лица не обнаружены или отображаются только серые рамки (белая рамка отсутствует), при нажатии кнопки спуска затвора наполовину в областях, находящихся в фокусе, отображается до 9 зеленых рамок.
- Если лица не обнаружены, а для параметра «Следящая AF» (📖78) задано значение [Вкл.], при наполовину нажатой кнопке спуска затвора рамка автофокусировки отображается в центре экрана.
- Примеры лиц, определение которых невозможно:
 - объекты, расположенные слишком далеко или очень близко;
 - темные или светлые объекты;
 - лица, повернутые в профиль, под углом или частично скрытые.
- Камера может неправильно интерпретировать некоторые объекты как лица.
- Если при наполовину нажатой кнопке спуска затвора камера не может сфокусироваться, никакие рамки автофокусировки не отображаются.



Выбор объектов для фокусировки (Следящий АФ)

Снимайте после выбора объекта для фокусировки в соответствии с приведенными ниже инструкциями.

1 Выберите пункт [Следящий АФ].

- Следуя шагам из раздела «Изменение режима рамки автофокусировки» (📖76), выберите пункт [Следящий АФ].
- В центре экрана отображается рамка [□].



2 Выберите объект, на который требуется сфокусироваться.

- Наведите камеру таким образом, чтобы рамка [□] находилась на требуемом объекте, затем нажмите кнопку <◀>.
- При обнаружении объекта камера подает звуковой сигнал, и отображается значок [□]. Даже если этот объект движется, камера в определенных пределах продолжает отслеживать этот объект.
- Если никаких объектов не обнаружено, отображается значок [□].
- Для отмены сопровождения снова нажмите кнопку <◀>.



3 Произведите съемку.

- Нажмите наполовину кнопку спуска затвора. Рамка [□] изменяется на синюю рамку [□], которая следует за объектом, а камера подстраивает фокусировку и экспозицию (Следящая АФ) (📖78).
- Для съемки полностью нажмите кнопку спуска затвора.
- Даже после съемки по-прежнему отображается рамка [□], и камера продолжает отслеживать объект.

- Для параметра [Следящая АФ] (📖78) устанавливается значение [Вкл.], которое не может быть изменено.
- Слежение может оказаться невозможным, если объект слишком маленький или движется слишком быстро либо если цвет или яркость объекта слишком мало отличается от цвета или яркости заднего плана.
- Пункт [Зум точки АФ] на вкладке [📷] недоступен.
- Режим [📷] недоступен.



- Камера может обнаружить объекты, даже если наполовину нажать кнопку спуска затвора без нажатия кнопки <◀>. После съемки в центре экрана отображается рамка [□].
- При съемке в режиме [MF] (📖74) нажмите кнопку <◀> и удерживайте ее нажатой не менее 1 с.
- Если для параметра [Идентиф. лица] задано значение [Вкл.], при обнаружении зарегистрированных людей их имена не отображаются на экране, но записываются на фотографиях (📖40). Однако имя будет отображаться, если объект, выбранный для фокусировки, совпадает с человеком, определенным функцией идентификации лица.

Перед использованием

Основные операции

Руководство по расширенным операциям

Основные сведения о камере

Автоматический/гибридный автоматический режим

Другие режимы съемки

Режим P

Режимы Tv, Av и M

Режим воспроизведения

Функции Wi-Fi

Меню настройки

Принадлежности

Приложение

Алфавитный указатель



Съемка в режиме следящей автофокусировки

Этот режим позволяет не пропустить удобный момент при съемке движущихся объектов, так как при наполовину нажатой кнопке спуска затвора камера непрерывно фокусируется на объект и настраивает экспозицию.

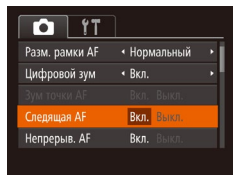

1 Выполните настройку.

- Нажмите кнопку <MENU>, выберите пункт [Следящая AF] на вкладке [📷], затем выберите значение [Вкл.] (📖24).

2 Сфокусируйтесь.

- Пока кнопка спуска затвора удерживается наполовину нажатой, производится постоянная настройка фокусировки и экспозиции для области внутри отображаемой синей рамки автофокусировки.



- В некоторых условиях съемки фокусировка может быть невозможна.
- В условиях недостаточной освещенности при наполовину нажатой кнопке спуска затвора следящая автофокусировка может не включиться (цвет рамок автофокусировки не изменяется на синий). В таком случае фокусировка и экспозиция устанавливаются в соответствии с заданным режимом рамки автофокусировки.
- Если не удастся получить правильную экспозицию, значения выдержки затвора и диафрагмы отображаются оранжевым цветом. Отпустите кнопку спуска затвора, затем снова наполовину нажмите ее.
- Съемка с фиксацией автофокусировки недоступна.
- Пункт [Зум точки AF] на вкладке [📷] (📖24) недоступен.
- Недоступно при использовании таймера автоспуска (📖37).

Изменение настройки фокусировки

Можно изменить настройку камеры по умолчанию в отношении непрерывной фокусировки на объекты, на которые она направлена, даже если кнопка спуска затвора не нажата. Вместо этого можно задать, чтобы камера производила фокусировку только в момент, когда наполовину нажимается кнопка спуска затвора.

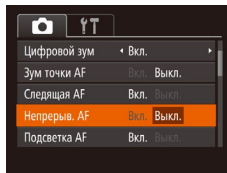

- Нажмите кнопку <MENU>, выберите пункт [Непрерыв. AF] на вкладке [📷], затем выберите значение [Выкл.] (📖24).

Вкл.	Позволяет не пропустить неожиданно возникшую возможность снять удачный кадр, так как камера постоянно фокусируется на объекты, пока не будет наполовину нажата кнопка спуска затвора.
Выкл.	Экономит заряд аккумулятора, так как камера не производит непрерывную фокусировку.

Перед использованием

Основные операции

Руководство по расширенным операциям

Основные сведения о камере

Автоматический/гибридный автоматический режим

Другие режимы съемки

Режим P

Режимы Tv, Av и M

Режим воспроизведения

Функции Wi-Fi

Меню настройки

Принадлежности

Приложение

Алфавитный указатель



Съемка с фиксацией автофокусировки

Можно зафиксировать фокусировку. После фиксации фокусировки положение фокусировки не изменяется, даже если убрать палец с кнопки спуска затвора.

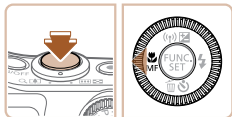

1 Зафиксируйте фокусировку.

- При наполовину нажатой кнопке спуска затвора нажмите кнопку <AF-L/AF-ON>.
- Фокусировка фиксируется, и отображаются значок [MF] и индикатор ручной фокусировки.
- Чтобы отменить фиксацию фокусировки, отпустите кнопку спуска затвора, снова нажмите кнопку <AF-L/AF-ON> и выберите значок [AF] (кнопками <AF-L/AF-ON> или диском <DISK>).

2 Выберите композицию кадра и произведите съемку.

Серийная съемка с сохранением фокусировки камеры на объект

Производите серийную съемку с сохранением фокусировки камеры на объект. Подробные сведения о скорости серийной съемки см. в разделе «Скорость серийной съемки» (190).

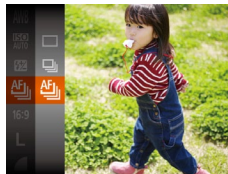

1 Выполните настройку.

- Нажмите кнопку <AF-L/AF-ON>, выберите значок [AF-L/AF-ON] в меню, затем выберите [SERIAL] (23).
- После завершения настройки отображается значок [SERIAL].

2 Произведите съемку.

- Для серийной съемки полностью нажмите кнопку спуска затвора и удерживайте ее нажатой.

- В режиме [AF-L/AF-ON] (56), в режиме ручной фокусировки (74) или при зафиксированной автофокусировке (79) значок [AF-L/AF-ON] заменяется значком [MF].
- Не может использоваться с таймером автоспуска (37).
- Съемка может на короткое время останавливаться или скорость серийной съемки может снижаться в зависимости от условий съемки, параметров камеры и положения зумирования.
- По мере увеличения количества снятых кадров скорость съемки может уменьшаться.
- При срабатывании вспышки скорость съемки может снижаться.
- Режим [SERIAL] в автоматическом режиме [AF-L/AF-ON] (35) недоступен.



Изменение режима вспышки

Режим вспышки можно изменить в соответствии со снимаемым сюжетом. Подробные сведения о радиусе действия вспышки см. в разделе «Радиус действия вспышки» (📖190).

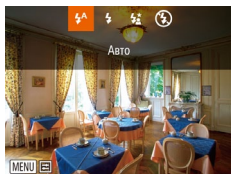

1 Поднимите вспышку.

- Переместите переключатель $\lt; \text{flash} \text{>}$.

2 Выполните настройку.

- Нажмите кнопку $\leftarrow \triangleright \rightarrow$, выберите режим работы вспышки (кнопками $\leftarrow \triangleright \rightarrow$ или диском \odot), затем нажмите кнопку $\langle \text{FUNC SET} \rangle$.
- Отображается настроенное значение.

- ❗ Экран настройки невозможно открыть нажатием кнопки $\leftarrow \triangleright \rightarrow$, если вспышка убрана. Переместите переключатель $\lt; \text{flash} \text{>}$, чтобы поднять вспышку, затем настройте параметр.

■ [A] Авто

Срабатывает автоматически при недостаточной освещенности.

■ [🔆] Вкл.

Срабатывает для каждого кадра.

■ [🔆] Замедл. синхр.

Срабатывает для освещения основного объекта (например, людей), при этом устанавливается длительная выдержка затвора для съемки заднего плана, находящегося вне зоны действия вспышки.

- ❗ В режиме [🔆] установите камеру на штатив или примите другие меры для сохранения неподвижности камеры и исключения ее сотрясения. Кроме того, при использовании штатива или других способов закрепления камеры следует задать для параметра [Режим IS] значение [Выкл.] (📖82).
- В режиме [🔆] даже после срабатывания вспышки главный объект не должен двигаться до тех пор, пока не прекратится подача звукового сигнала срабатывания затвора.

■ [🚫] Выкл.

Для съемки без вспышки.

- ❗ Если в условиях недостаточной освещенности, способствующих проявлению эффекта сотрясения камеры, при наполовину нажатой кнопке спуска затвора отображается мигающий значок [🚫], установите камеру на штатив или примите другие меры по обеспечению неподвижности камеры.

Перед использованием

Основные операции

Руководство по расширенным операциям

Основные сведения о камере

Автоматический/гибридный автоматический режим

Другие режимы съемки

Режим P

Режимы Tv, Av и M

Режим воспроизведения

Функции Wi-Fi

Меню настройки

Принадлежности

Приложение





Алфавитный указатель







Настройка компенсации экспозиции при съемке со вспышкой

Как и в случае обычной компенсации экспозиции (📖69), при съемке со вспышкой можно настраивать экспозицию в диапазоне от -2 до +2 ступеней с шагом 1/3 ступени.



- Нажмите кнопку , выберите значок  в меню и произведите настройку кнопками   или диском  (📖23).
- Отображается заданный уровень коррекции.



- В случае опасности передержки камера во время съемки со вспышкой автоматически настраивает выдержку затвора или значение диафрагмы, чтобы уменьшить выцветание ярких участков и обеспечить оптимальную экспозицию кадра. Однако можно отключить автоматическую настройку выдержки затвора и значения диафрагмы, открыв меню MENU (📖24) и выбрав на вкладке  пункты [Настройка вспышки] > [Безопасная FE] > [Выкл].
- Также можно настроить компенсацию экспозиции при съемке со вспышкой, открыв меню MENU (📖24) и выбрав на вкладке  пункты [Настройка вспышки] > [Комп.эксп.всп.].
- При поднятой вспышке экран [Настройка вспышки] меню MENU (📖24) можно также открыть, нажав кнопку , затем сразу же нажав кнопку .



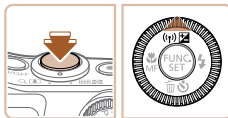

Съемка с фиксатором FE

Так же как и в случае фиксации автоэкспозиции (📖70), можно зафиксировать экспозицию при съемке со вспышкой.



1 Поднимите вспышку и установите для нее режим [🔆] (📖80).

2 Зафиксируйте экспозицию при съемке со вспышкой.

- Наведите камеру на объект, который требуется снять с зафиксированной экспозицией. При наполовину нажатой кнопке спуска затвора нажмите кнопку .
- Срабатывает вспышка, и после появления значка  мощность вспышки будет сохранена.
- Чтобы отменить фиксацию экспозиции при съемке со вспышкой, отпустите кнопку спуска затвора и снова нажмите кнопку . В этом случае значок  больше не отображается.

3 Выберите композицию кадра и произведите съемку.

- После съемки первого кадра фиксация экспозиции при съемке со вспышкой отменяется и значок  больше не отображается.



- FE: экспозиция при съемке со вспышкой



Прочие настройки

Фотографии

Изменение коэффициента компрессии (качество изображения)

Выберите один из двух коэффициентов компрессии, [S] (Отлично) или [L] (Хорошо), как указано ниже. Сведения о количестве кадров, которые можно записать при каждом значении коэффициента компрессии на карту памяти, см. в разделе «Количество снимков формата 4:3, которые можно записать на карту памяти» (📖190).



- Нажмите кнопку , выберите в меню значок [L], затем выберите требуемый вариант (📖23).



Изменение настроек режима IS

Фотографии

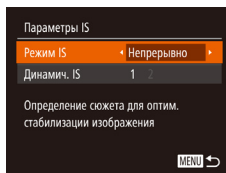
Видеофильмы



1 Откройте экран настройки.

- Нажмите кнопку <MENU>, выберите пункт [Параметры IS] на вкладке , затем нажмите кнопку  (📖24).

2 Выполните настройку.

- Выберите пункт [Режим IS], затем выберите требуемое значение (📖25).

Непрерывно	Стабилизация изображения, оптимальная для условий съемки, применяется автоматически (интеллектуальная стабилизация изображения) (📖33).
При съемке*	Стабилизация изображения работает только в момент съемки.
Выкл.	Стабилизация изображения отключена.

* Для съемки видеофильмов эта настройка изменяется на [Непрерывно].

- ⚠ Если функция стабилизации изображения не может устранить сотрясения камеры, установите камеру на штатив или примите другие меры к обеспечению неподвижности камеры. В таком случае задайте для параметра [Режим IS] значение [Выкл.].

Перед использованием

Основные операции

Руководство по расширенным операциям

Основные сведения о камере

Автоматический/гибридный автоматический режим

Другие режимы съемки

Режим P

Режимы Tv, Av и M

Режим воспроизведения

Функции Wi-Fi

Меню настройки

Принадлежности

Приложение

Алфавитный указатель



■ Съёмка видеофильмов с объектами того же размера, с которым они отображаются до начала съёмки

Обычно после начала видеосъёмки область изображения изменяется и объекты увеличиваются для обеспечения возможности коррекции значительных сотрясений камеры. Чтобы снимать объекты с тем же размером, с которым они отображаются до начала съёмки, можно отключить уменьшения значительных сотрясений камеры.

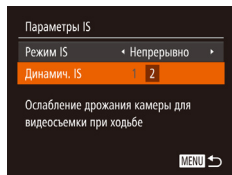

- В соответствии с шагами из раздела «Изменение настроек режима IS» (📖82) откройте экран [Параметры IS].
- Выберите пункт [Динамич. IS], затем выберите значение [2] (📖24).



- Можно также задать для параметра [Режим IS] значение [Выкл.], чтобы объекты записывались с тем же размером, с каким они отображались перед съёмкой.

Перед использованием

Основные операции

Руководство по расширенным операциям

Основные сведения о камере

Автоматический/гибридный автоматический режим

Другие режимы съёмки

Режим P

Режимы Tv, Av и M

Режим воспроизведения

Функции Wi-Fi

Меню настройки

Принадлежности

Приложение

Алфавитный указатель



Режимы Tv, Av и M

Более сложная творческая съемка

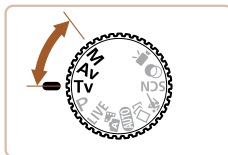

- Инструкции из этой главы относятся к камере, установленной в соответствующий режим.

Конкретные значения выдержки затвора (режим [Tv]).....	85
Конкретные значения диафрагмы (режим [Av]).....	85
Конкретные значения выдержки затвора и диафрагмы (режим [M]).....	86
Настройка мощности вспышки.....	87

Перед использованием

Основные операции

Руководство по расширенным операциям

Основные сведения о камере

Автоматический/гибридный автоматический режим

Другие режимы съемки

Режим P

Режимы Tv, Av и M

Режим воспроизведения

Функции Wi-Fi

Меню настройки

Принадлежности

Приложение

Алфавитный указатель



Конкретные значения выдержки затвора (режим [Tv])

Перед съемкой установите требуемую выдержку затвора, как указано ниже. Камера автоматически настраивает значение диафрагмы в соответствии с заданной выдержкой затвора.

Подробные сведения о доступных значениях выдержки затвора см. в разделе «Выдержка затвора» (📖191).



1 Перейдите в режим [Tv].

- Поверните диск установки режима в положение [Tv].

2 Установите выдержку затвора.

- Диском <ⓘ> установите выдержку затвора.



- В условиях съемки, при которых требуется большая выдержка затвора, дальнейшая съемка возможна только после задержки, так как камера производит обработку изображения для уменьшения шумов.
- При съемки с длительными выдержками затвора при съемке со штатива следует задать для параметра [Режим IS] значение [Выкл.] (📖82).
- Минимальная выдержка затвора при съемке со вспышкой составляет 1/2000 с. Если задана меньшая выдержка, перед съемкой камера автоматически устанавливает выдержку затвора 1/2000 с.
- Оранжевый цвет индикации значения диафрагмы при наполовину нажатой кнопке спуска затвора означает, что параметры не соответствуют стандартной экспозиции. Настраивайте выдержку затвора, пока значение диафрагмы не будет отображаться белым цветом, или воспользуйтесь безопасным сдвигом (📖85).



- [Tv]: значение времени

Конкретные значения диафрагмы (режим [Av])

Перед съемкой установите требуемое значение диафрагмы, как указано ниже. Камера автоматически настраивает выдержку затвора в соответствии с заданным значением диафрагмы.

Подробные сведения о доступных значениях диафрагмы см. в разделе «Диафрагма» (📖191).



1 Перейдите в режим [Av].

- Поверните диск установки режима в положение [Av].

2 Установите значение диафрагмы.

- Диском <ⓘ> установите значение диафрагмы.



- Оранжевый цвет индикации выдержки затвора при наполовину нажатой кнопке спуска затвора означает, что параметры не соответствуют стандартной экспозиции. Настраивайте значение диафрагмы, пока выдержка затвора не будет отображаться белым цветом, или воспользуйтесь безопасным сдвигом (см. ниже).



- [Av]: значение диафрагмы (размер отверстия, образуемого ирисовой диафрагмой в объективе)
- Во избежание проблем с экспозицией в режимах [Tv] и [Av] можно задать в камере автоматическую настройку выдержки затвора или значения диафрагмы, даже если в противном случае получить стандартную экспозицию невозможно. Нажмите кнопку <MENU> и задайте для параметра [Безопас. сдвиг] на вкладке [📷] значение [Вкл.] (📖24). Однако в случае срабатывания вспышки безопасный сдвиг отключается.

Перед использованием

Основные операции

Руководство по расширенным операциям

Основные сведения о камере

Автоматический/гибридный автоматический режим

Другие режимы съемки

Режим P

Режимы Tv, Av и M

Режим воспроизведения

Функции Wi-Fi

Меню настройки

Принадлежности

Приложение

Алфавитный указатель



Конкретные значения выдержки затвора и диафрагмы (режим [M])

Выполните перед съемкой приведенные ниже шаги, чтобы задать требуемые значения выдержки затвора и диафрагмы для получения необходимой экспозиции.

Подробные сведения о доступных значениях выдержки затвора и диафрагмы см. в разделах «Выдержка затвора» (📖 191) и «Диафрагма» (📖 191).

1 Перейдите в режим [M].

- Поверните диск установки режима в положение [M].

2 Выполните настройку.

- Нажмите кнопку <▲>, выберите настройку выдержки затвора или значения диафрагмы, затем диском ⚙️ задайте значение.
- На индикаторе величины экспозиции отображается метка установленной величины экспозиции для сравнения со стандартной величиной экспозиции.
- Если отличие от стандартной величины экспозиции превышает 2 ступени, метка величины экспозиции отображается оранжевым цветом.



Значение диафрагмы

Выдержка затвора

Стандартная величина экспозиции

Индикатор величины экспозиции

Метка величины экспозиции



- При изменении зумирования или композиции кадра после задания выдержки затвора или значения диафрагмы величина экспозиции может измениться.
- Яркость экрана может изменяться в зависимости от заданной выдержки затвора или значения диафрагмы. Однако если поднята вспышка и установлен режим [📷], яркость экрана остается неизменной.
- Чтобы автоматически настроить параметр, который не был задан на шаге 2 (выдержка затвора или значение диафрагмы), для получения стандартной экспозиции, удерживайте кнопку спуска затвора наполовину нажатой и нажмите кнопку <▲>. Обратите внимание, что при некоторых настройках может быть невозможно получить стандартную экспозицию.
- При значениях выдержки затвора 1,3 с или более устанавливается число ISO [100], которое не может быть изменено.



- [M]: Ручной
- Стандартная экспозиция рассчитывается на основе заданного метода экспомера (📖 70).

Перед использованием

Основные операции

Руководство по расширенным операциям

Основные сведения о камере

Автоматический/гибридный автоматический режим

Другие режимы съемки

Режим P

Режимы Tv, Av и M

Режим воспроизведения

Функции Wi-Fi

Меню настройки

Принадлежности

Приложение

Алфавитный указатель











Настройка мощности вспышки

В режиме **[M]** можно выбрать один из трех уровней мощности вспышки.







1 Перейдите в режим **[M]**.

- Поверните диск установки режима в положение **[M]**.

2 Выполните настройку.

- Нажмите кнопку , выберите значок  в меню и произведите настройку кнопками   или диском  .
- После завершения настройки отображается уровень мощности вспышки.
: низкий, : средний, : высокий



- Мощность вспышки можно также задать, открыв меню MENU  и выбрав на вкладке  пункты [Настройка вспышки] > [Мощн. вспышки].
- В режиме **[Tv]** или **[Av]** мощность вспышки можно задать, открыв меню MENU  и выбрав на вкладке  пункты [Настройка вспышки] > [Режим вспышки] > [Ручной].
- При поднятой вспышке экран [Настройка вспышки] меню MENU можно также открыть, нажав кнопку , затем сразу же нажав кнопку .

Перед использованием

Основные операции

Руководство по расширенным операциям

Основные сведения о камере

Автоматический/гибридный автоматический режим

Другие режимы съемки

Режим P

Режимы Tv, Av и M

Режим воспроизведения

Функции Wi-Fi

Меню настройки

Принадлежности

Приложение

Алфавитный указатель



Режим воспроизведения

Просматривайте свои снимки, а также различными способами производите поиск или редактирование снимков

- Для подготовки камеры к этим операциям нажмите кнопку <▶>, чтобы перейти в режим воспроизведения.



- Воспроизведение или редактирование переименованных изображений, изображений, уже отредактированных в компьютере, или изображений из других камер может оказаться невозможным.

Просмотр	89	Защита изображений	98	Редактирование фотографий	106
Переключение режимов отображения	90	С помощью меню	99	Изменение размера изображений	106
Просмотр коротких видеофильмов, созданных при съемке фотографий (видеоподборка)	91	Выбор изображений по одному	99	Кадрирование	107
Проверка людей, обнаруженных функцией идентификации лица	92	Выбор диапазона.....	100	Изменение цветовых тонов изображения (Мои цвета).....	108
Обзор и фильтрация изображений	93	Задание сразу всех изображений	101	Коррекция яркости изображения (i-Contrast).....	109
Переход между изображениями в индексе	93	Удаление изображений	101	Коррекция «красных глаз»	109
Поиск изображений, удовлетворяющих определенным условиям.....	93	Стирание сразу нескольких изображений.....	102	Редактирование видеофильмов	110
Просмотр отдельных изображений из группы	94	Поворот изображений	104	Уменьшение размера файлов.....	112
Редактирование информации функции идентификации лица	95	С помощью меню	104	Редактирование клипов видеоподборки	112
Варианты просмотра изображений	96	Отключение автоматического поворота	105		
Увеличение изображений	96	Пометка изображений как избранных	105		
Просмотр слайд-шоу.....	96				
Автоматическое воспроизведение связанных изображений (Умное отображение)	97				

Перед использованием

Основные операции

Руководство по расширенным операциям

Основные сведения о камере

Автоматический/гибридный автоматический режим

Другие режимы съемки

Режим P

Режимы Tv, Av и M

Режим воспроизведения

Функции Wi-Fi

Меню настройки

Принадлежности

Приложение

Алфавитный указатель



Просмотр

После съемки фотографий или видеофильмов их можно просмотреть на экране в соответствии с приведенными ниже инструкциями.



1 Перейдите в режим воспроизведения.

- Нажмите кнопку .
- Отображается последний снимок.



2 Просматривайте снимки.

- Для просмотра предыдущего снимка нажмите кнопку или поверните диск против часовой стрелки. Для просмотра следующего снимка нажмите кнопку или поверните диск по часовой стрелке.
- Для быстрого перехода между снимками нажмите и удерживайте нажатые кнопки .

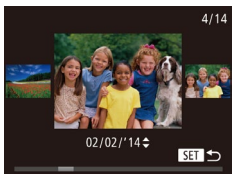

- Для перехода в режим прокрутки экрана быстро поверните диск . В этом режиме для перехода между снимками поворачивайте диск .
- Для возврата в режим отображения одного изображения нажмите кнопку .
- Для перехода между изображениями, сгруппированными по дате съемки, нажимайте кнопки в режиме прокрутки экрана.

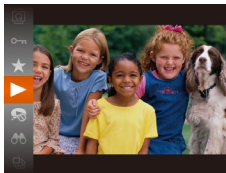

Индикатор громкости

- Видеофильмы обозначаются значком . Для воспроизведения видеофильмов перейдите к шагу 3.

3 Запустите воспроизведение видеофильмов.

- Для запуска воспроизведения нажмите кнопку , выберите значок (кнопками или диск , затем снова нажмите кнопку .

4 Отрегулируйте громкость.

- Кнопками настройте громкость.
- Когда индикатор громкости не отображается, для регулировки громкости используйте кнопки .

5 Приостановите воспроизведение.

- Для приостановки или возобновления воспроизведения нажмите кнопку .
- После завершения видеофильма отображается значок .

Перед использованием

Основные операции

Руководство по расширенным операциям

Основные сведения о камере

Автоматический/гибридный автоматический режим

Другие режимы съемки

Режим P

Режимы Tv, Av и M

Режим воспроизведения

Функции Wi-Fi

Меню настройки

Принадлежности

Приложение

Алфавитный указатель





- Для переключения из режима воспроизведения в режим съемки наполовину нажмите кнопку спуска затвора.
- Для отключения прокрутки экрана выберите MENU (📖24) > вкладка [▶] > [Прокр. экрана] > [Выкл.].
- Чтобы при переключении в режим воспроизведения отображался самый последний снимок, выберите MENU (📖24) > вкладка [▶] > [Отображать] > [Посл. снятый].
- Для изменения эффекта перехода между изображениями откройте меню MENU (📖24) и выберите требуемый эффект на вкладке [▶] > [Эффект перех.].

Фотографии

Видеофильмы

Переключение режимов отображения

Нажимайте кнопку <DISP.> для просмотра на экране другой информации или для скрытия информации. Подробные сведения об отображаемой информации см. в разделе «Воспроизведение (Подробная информация)» (📖179).



Нет информации

Простая информация

Подробная информация

Отображение информации GPS



Фотографии

Видеофильмы

Предупреждение о передержке (для ярких участков изображения)

В режиме подробной информации обесцвеченные яркие участки изображения мигают на экране (📖90).

Фотографии

Видеофильмы

Гистограмма

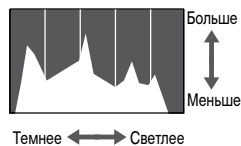

- График, отображаемый в режиме подробной информации (📖90), представляет собой гистограмму, показывающую распределение яркости на изображении. По горизонтальной оси откладывается степень яркости, а по вертикальной оси – количество пикселей изображения, имеющих соответствующий уровень яркости. Просмотр гистограммы позволяет проверить экспозицию.

Перед использованием

Основные операции

Руководство по расширенным операциям

Основные сведения о камере

Автоматический/гибридный автоматический режим

Другие режимы съемки

Режим P

Режимы Tv, Av и M

Режим воспроизведения

Функции Wi-Fi

Меню настройки

Принадлежности

Приложение

Алфавитный указатель



Отображение информации GPS

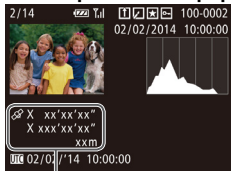

Отображение данных GPS

- С помощью смартфона, подключенного к камере по соединению Wi-Fi, можно производить геопривязку изображений в камере, добавляя такие данные, как широта, долгота и высота над уровнем моря (📖141). Эти сведения можно просматривать на экране отображения информации GPS.
- Широта, долгота, высота над уровнем моря, дата и время съемки по Гринвичу (UTC) отображаются по порядку сверху вниз.



- Отображение информации GPS недоступно для изображений, не имеющих такой информации.
- Для отсутствующих в смартфоне или неправильно записанных параметров вместо численных значений отображаются прочерки [---].



- UTC: универсальное глобальное время, в целом совпадает со средним временем по Гринвичу

Просмотр коротких видеофильмов, созданных при съемке фотографий (видеоподборка)

Просмотр клипов видеоподборки, автоматически записанных в режиме [📷] (📖30) в день съемки фотографии, производится следующим образом.

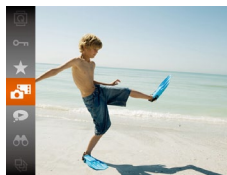

1 Выберите изображение.

- Фотографии, снятые в режиме [📷], помечаются значком [SET 📷].

2 Запустите воспроизведение видеофильма.

- Нажмите кнопку <FINE SET>, затем выберите в меню пункт [📷] (📖23).
- Воспроизводится видеофильм, автоматически записанный в день съемки фотографии, начиная с начала.



- Если в камере выключено отображение информации (📖90), через короткое время значок [SET 📷] исчезает.



Просмотр по дате

Видеоподборки можно просматривать по датам.

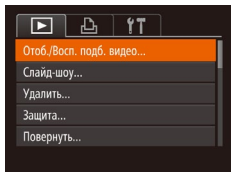

1 Выберите видеофильм.

- Нажмите кнопку <MENU>, выберите пункт [Отоб./Восп. подб. видео] на вкладке [▶], затем выберите дату (📅24).

2 Запустите воспроизведение видеофильма.

- Нажмите кнопку <FUNC SET>, чтобы начать воспроизведение.

Проверка людей, обнаруженных функцией идентификации лица

Если переключить камеру в режим простой информации (📖90), отображаются до 5 имен людей, зарегистрированных в функции идентификации лица (📖40).



- Несколько раз нажмите кнопку <DISP>, пока не будет включен режим простой информации, затем кнопками <◀><▶> выберите изображение.
- На обнаруженных людях будут отображаться имена.



- Если не требуется, чтобы на фотографиях, снятых с использованием функции идентификации лица, имена не отображались, выберите меню MENU (📖24) > вкладка [▶] > [Инф. об идентификат. лица] > [Отображ. имени] > [Выкл.].

Фотографии

Перед использованием

Основные операции

Руководство по расширенным операциям

Основные сведения о камере

Автоматический/гибридный автоматический режим

Другие режимы съемки

Режим P

Режимы Tv, Av и M

Режим воспроизведения

Функции Wi-Fi

Меню настройки

Принадлежности

Приложение

Алфавитный указатель



Переход между изображениями в индексе

Отображая несколько изображений в виде индекса, можно быстро найти требуемое изображение.

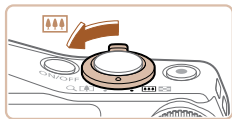

1 Изображения отображаются в виде индекса.

- Для отображения изображений в виде индекса переместите рычаг зумирования в направлении . Если переместить рычаг еще раз, число отображаемых изображений увеличится.
- Для уменьшения числа отображаемых изображений переместите рычаг зумирования в направлении . При каждом перемещении рычага число отображаемых изображений уменьшается.

2 Выберите изображение.

- Для прокрутки изображений поворачивайте диск .
- Для выбора изображения используйте кнопки .
- Вокруг выбранного изображения отображается оранжевая рамка.
- Для просмотра выбранного изображения в режиме отображения одного изображения нажмите кнопку .



- Чтобы отключить эффект трехмерного отображения (используется, если удерживать нажатой кнопку или быстро поворачивать диск , выберите меню MENU > вкладка > [Эффект отобр.] > [Выкл.].

Поиск изображений, удовлетворяющих определенным условиям

Чтобы быстро найти требуемые изображения на карте памяти с большим количеством изображений, используйте режим фильтрации изображений в соответствии с заданными условиями. Можно также одновременно защитить (98) или удалить (101) все эти изображения.

Имя	Отображаются изображения зарегистрированного человека (40).
Люди	Отображаются изображения с обнаруженными лицами.
Перех.по дате	Отображаются изображения, снятые в определенный день.
Избранные	Отображаются изображения, помеченные как избранные (105).
Фото/видео	Отображаются только фотографии или видеофильмы. Отображаются фотографии, видеофильмы или видеофильмы, снятые в режиме (30).

1 Выберите условие поиска.

- Нажмите кнопку , выберите в меню значок , затем выберите условие (23).
- Если выбран пункт , , или , с помощью кнопок выберите условие на отображаемом экране, затем нажмите кнопку .

2 Просмотрите отфильтрованные изображения.

- Изображения, удовлетворяющие заданным условиям, отображаются в желтых рамках. Для просмотра только таких изображений нажимайте кнопки .
- Для отмены отображения с фильтром выберите значок на шаге 1.



- Если камера не нашла изображений, удовлетворяющих каким-то условиям, эти условия будут недоступны.





- Для отображения или скрытия информации нажмите на шаге 2 кнопку <DISP.>.
- Варианты просмотра найденных изображений (на шаге 2) включают в себя «Переход между изображениями в индексе» (📖93), «Увеличение изображений» (📖96) и «Просмотр слайд-шоу» (📖96). Все найденные изображения можно защитить, удалить, распечатать или добавить в фотокнигу, выбрав пункт [Выбр. все найд. изобр.] в разделе «Защита изображений» (📖98), «Стирание сразу нескольких изображений» (📖102), «Добавление изображений в список печати (DPOF)» (📖167) или «Добавление изображений в фотокнигу» (📖169).
- Если отредактировать изображения и сохранить их в виде новых изображений (📖106 – 112), выводится сообщение и найденные изображения больше не отображаются.

Фотографии

Просмотр отдельных изображений из группы

Изображения, снятые в режиме [📷], [📷] или [📷] (📖54, 53, 64), группируются для отображения, и эти сгруппированные изображения можно просматривать по одному.



1 Выберите сгруппированное изображение.

- Кнопками <<>> или диском <🔍> выберите изображение с меткой [SET] 📷.



2 Выберите значок [📷].

- Нажмите кнопку <FUNC SET>, затем выберите в меню пункт [📷] (📖23).



3 Просмотрите отдельные изображения из группы.

- При нажатии кнопок <<>> или повороте диска <🔍> отображаются только изображения из этой группы.
- Чтобы отменить воспроизведение группы, нажмите кнопку <FUNC SET>, выберите в меню значок [📷] и снова нажмите кнопку <FUNC SET> (📖23).



- В режиме воспроизведения группы (шаг 3) можно быстро переходить между изображениями «Переход между изображениями в индексе» (📖93) и увеличивать их «Увеличение изображений» (📖96). Выбрав пункт [Все изобр. в группе] для операции «Защита изображений» (📖98), «Стирание сразу нескольких изображений» (📖102), «Добавление изображений в список печати (DPOF)» (📖167) или «Добавление изображений в фотокнигу» (📖169), можно обрабатывать сразу все изображения из этой группы.
- Для разгруппирования изображений, чтобы они отображались только по-отдельности, выберите меню MENU (📖24) > вкладка [📷] > [Групп. изобр.] > [Выкл.] (📖24). Однако сгруппированные изображения невозможно разгруппировать во время индивидуального воспроизведения.
- Одновременный вывод изображений в режиме [📷], как описано в шаге 2 раздела «Съемка нескольких разных изображений для каждого кадра (Творческий снимок)» (📖53), возможен только сразу после съемки.

Перед использованием

Основные операции

Руководство по расширенным операциям

Основные сведения о камере

Автоматический/гибридный автоматический режим

Другие режимы съемки

Режим P

Режимы Tv, Av и M

Режим воспроизведения

Функции Wi-Fi

Меню настройки

Принадлежности

Приложение

Алфавитный указатель



Редактирование информации функции идентификации лица

Если во время воспроизведения окажется, что отображается неправильное имя, можно изменить или удалить его.

Однако невозможно добавить имена людей, которые не были обнаружены функцией идентификации лица (имена не отображаются), а также людей, имена которых были удалены.

Изменение имен

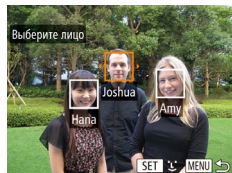
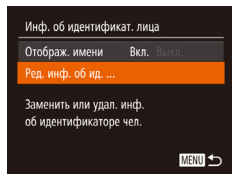

1 Откройте экран настройки.

- Нажмите кнопку <MENU> и выберите пункт [Инф. об идентификат. лица] на вкладке [▶] (📖24).
- Кнопками <▲><▼> или диском <🔍> выберите пункт [Ред. инф. об ид.], затем нажмите кнопку <FUNC SET>.

2 Выберите изображение.

- В соответствии с процедурой из раздела «Проверка людей, обнаруженных функцией идентификации лица» (📖92) выберите изображение и нажмите кнопку <FUNC SET>.
- Вокруг выбранного лица отображается оранжевая рамка. Если на изображении отображаются несколько лиц, кнопками <◀><▶> или диском <🔍> выберите имя, которое требуется изменить, и нажмите кнопку <FUNC SET>.

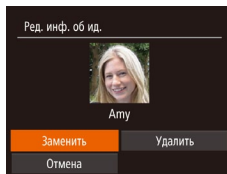

Удаление имен

3 Выберите вариант редактирования.

- Кнопками <▲><▼><◀><▶> или диском <🔍> выберите пункт [Заменить], затем нажмите кнопку <FUNC SET>.

4 Выберите имя человека для использования при перезаписи.

- В соответствии с инструкциями шага 2 раздела «Перезапись и добавление информации о лице» (📖44) выберите имя человека, которое требуется использовать для перезаписи.
- В соответствии с шагом 3 из раздела «Изменение имен» (📖95) выберите пункт [Удалить] и нажмите кнопку <FUNC SET>.
- После появления запроса [Удалить?] кнопками <◀><▶> или диском <🔍> выберите пункт [OK], затем нажмите кнопку <FUNC SET>.

Перед использованием

Основные операции

Руководство по расширенным операциям

Основные сведения о камере

Автоматический/гибридный автоматический режим

Другие режимы съемки

Режим P

Режимы Tv, Av и M

Режим воспроизведения

Функции Wi-Fi

Меню настройки

Принадлежности

Приложение

Алфавитный указатель



Варианты просмотра изображений

Фотографии

Увеличение изображений

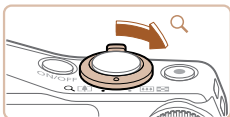

Приблизительное положение отображаемой области

1 Увеличьте изображение.

- При перемещении рычага зумирования в направлении <Q> изображение увеличивается. Продолжая удерживать рычаг зумирования нажатым, можно увеличивать изображения приблизительно в 10 раз.
- Для уменьшения переместите рычаг зумирования в направлении <Q>. Продолжайте удерживать для возврата в режим отображения одного изображения.

2 Перемещайте отображаемую область и переходите между изображениями, как требуется.

- Для перемещения отображаемой области нажимайте кнопки <▲><▼><◀><▶>.
- Для перехода на другие изображения в режиме увеличения поворачивайте диск <Q>.



- В режим отображения одного изображения из режима увеличения можно вернуться, нажав кнопку <MENU>.

Просмотр слайд-шоу

Фотографии

Видеофильмы

Автоматическое воспроизведение изображений с карты памяти производится следующим образом. Каждое изображение отображается в течение приблизительно 3 с.



- Нажмите кнопку <FUNC SET>, выберите в меню значок [☰], затем выберите требуемый вариант (23).
- В течение нескольких секунд отображается сообщение [Загрузка снимка], затем запускается слайд-шоу.
- Для прекращения слайд-шоу нажмите кнопку <MENU>.



- Во время слайд-шоу функции энергосбережения камеры (21) отключаются.



- Для приостановки или возобновления слайд-шоу нажмите кнопку <FUNC SET>.
- Во время воспроизведения можно переключаться на другие изображения, нажимая кнопки <◀><▶> или поворачивая диск <Q>. Для быстрого перехода вперед или назад удерживайте кнопки <◀><▶> нажатыми.
- В режиме поиска изображений (93) воспроизводятся только изображения, удовлетворяющие условиям поиска.

Перед использованием

Основные операции

Руководство по расширенным операциям

Основные сведения о камере

Автоматический/гибридный автоматический режим

Другие режимы съемки

Режим P

Режимы Tv, Av и M

Режим воспроизведения

Функции Wi-Fi

Меню настройки

Принадлежности

Приложение

Алфавитный указатель



Изменение параметров слайд-шоу

Можно задать повтор слайд-шоу, выбрать переходы между изображениями и время отображения каждого изображения.

1 Откройте экран настройки.

- Нажмите кнопку <MENU> и выберите пункт [Слайд-шоу] на вкладке [] ([] 24).

2 Выполните настройки.

- Выберите настраиваемый пункт меню, затем выберите требуемое значение ([] 25).
- Чтобы запустить слайд-шоу со своими параметрами, выберите пункт [Старт] и нажмите кнопку <FUNC SET>.
- Для возврата на экран меню нажмите кнопку <MENU>.

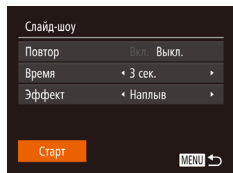

- Значение параметра [Время] не может быть изменено, если для параметра [Эффект] выбрано значение [Пузырек].

Автоматическое воспроизведение связанных изображений (Умное отображение)

На основе текущего изображения камера предлагает четыре изображения, которые, возможно, Вы захотите посмотреть. После выбора одного из этих изображений для просмотра камера предлагает еще 4 изображения. Это интересный способ воспроизведения изображений в неожиданном порядке. Попробуйте эту функцию после съемки большого количества кадров с разнообразными сюжетами.

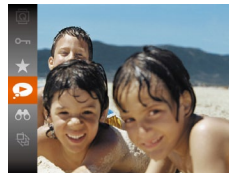

1 Выберите умное отображение.

- Нажмите кнопку <FUNC SET>, затем выберите в меню пункт [] ([] 23).
- Отображаются 4 изображения-кандидата.

2 Выберите изображение.

- Кнопками <▲><▼><◀><▶> выберите изображение, которое хотите просмотреть следующим.
- Выбранное изображение отображается в центре, окруженное следующими 4 изображениями-кандидатами.
- Для отображения центрального изображения во весь экран нажмите кнопку <FUNC SET>. Для восстановления исходного отображения снова нажмите кнопку <FUNC SET>.
- При нажатии кнопки <MENU> восстанавливается режим отображения одного изображения.

Перед использованием

Основные операции

Руководство по расширенным операциям

Основные сведения о камере

Автоматический/гибридный автоматический режим

Другие режимы съемки

Режим P

Режимы Tv, Av и M

Режим воспроизведения

Функции Wi-Fi

Меню настройки

Принадлежности

Приложение

Алфавитный указатель





- В режиме «Умное отображение» воспроизводятся только фотографии, снятые данной камерой.
- В указанных ниже случаях функция «Умное отображение» недоступна:
 - при наличии менее 50 фотографий, снятых данной камерой;
 - в данный момент отображается неподдерживаемое изображение;
 - изображения отображаются с фильтром (📖93);
 - при воспроизведении группами (📖94).





- При форматировании карты памяти защищенные изображения с этой карты будут стерты (📖149, 150).



- Защищенные изображения невозможно удалить с помощью предусмотренной в камере функции удаления. Чтобы удалить их таким способом, сначала отмените защиту.

Защита изображений

Защищайте важные изображения для предотвращения случайного стирания камерой (📖101).

- Нажмите кнопку , затем выберите в меню значок [🔒] (📖23). Отображается сообщение [Защищено].
- Для отмены защиты повторите эту операцию и снова выберите значок [🔒], затем нажмите кнопку .

Фотографии

Видеофильмы

Перед использованием

Основные операции

Руководство по расширенным операциям

Основные сведения о камере

Автоматический/гибридный автоматический режим

Другие режимы съемки

Режим P

Режимы Tv, Av и M

Режим воспроизведения

Функции Wi-Fi

Меню настройки

Принадлежности

Приложение

Алфавитный указатель



С помощью меню

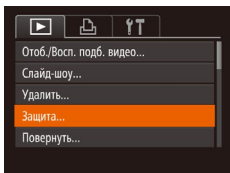

1 Откройте экран настройки.

- Нажмите кнопку <MENU> и выберите пункт [Защита] на вкладке [] (24).

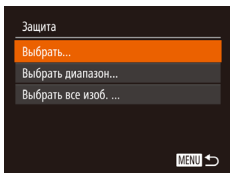

2 Укажите способ выбора.

- Выберите пункт меню и требуемое значение (25).
- Для возврата на экран меню нажмите кнопку <MENU>.

Выбор изображений по одному

1 Выберите пункт [Выбрать].

- В соответствии с инструкциями шага 2 пункта «С помощью меню» (99) выберите пункт [Выбрать] и нажмите кнопку <FUNC SET>.

2 Выберите изображение.

- Кнопками <◀>> или диском <⊙> выберите изображение, затем нажмите кнопку <FUNC SET>. Отображается значок [ON].
- Чтобы отменить выбор, снова нажмите кнопку <FUNC SET>. Значок [ON] больше не отображается.
- Повторите эту операцию для задания других изображений.



3 Установите защиту изображения.

- Нажмите кнопку <MENU>. Отображается сообщение с запросом подтверждения.
- Кнопками <◀>> или диском <⊙> выберите вариант [OK], затем нажмите кнопку <FUNC SET>.

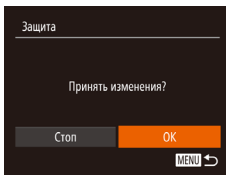

- ! Если переключиться в режим съемки или выключить камеру до завершения процесса настройки на шаге 3, изображения не будут защищены.

Перед использованием

Основные операции

Руководство по расширенным операциям

Основные сведения о камере

Автоматический/гибридный автоматический режим

Другие режимы съемки

Режим P

Режимы Tv, Av и M

Режим воспроизведения

Функции Wi-Fi

Меню настройки

Принадлежности

Приложение

Алфавитный указатель



Выбор диапазона

1 Выберите пункт [Выбрать диапазон].

- В соответствии с инструкциями шага 2 пункта «С помощью меню» (📖99) выберите пункт [Выбрать диапазон] и нажмите кнопку <FUNC SET>.

2 Выберите начальное изображение.

- Нажмите кнопку <FUNC SET>.

- Кнопками <◀><▶> или диском <🌀> выберите изображение, затем нажмите кнопку <FUNC SET>.

3 Выберите конечное изображение.

- Нажмите кнопку <▶>, выберите пункт [Последний снимок], затем нажмите кнопку <FUNC SET>.

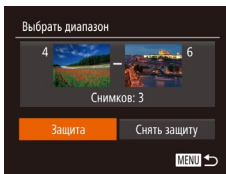
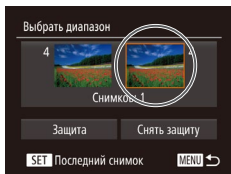
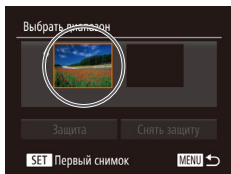

- Первое и последнее изображения можно также выбрать диском <🌀>, когда отображается верхний экран из шагов 2 и 3.

- Кнопками <◀><▶> или диском <🌀> выберите изображение, затем нажмите кнопку <FUNC SET>.
- В качестве последнего изображения не могут быть выбраны изображения, расположенные перед первым изображением.

4 Установите защиту изображений.

- Кнопкой <▼> выберите пункт [Защита], затем нажмите кнопку <FUNC SET>.

Перед использованием

Основные операции

Руководство по расширенным операциям

Основные сведения о камере

Автоматический/гибридный автоматический режим

Другие режимы съемки

Режим P

Режимы Tv, Av и M

Режим воспроизведения

Функции Wi-Fi

Меню настройки

Принадлежности

Приложение

Алфавитный указатель



Задание сразу всех изображений

1 Выберите пункт [Выбрать все изоб.].

- В соответствии с инструкциями шага 2 пункта «С помощью меню» (📖99) выберите пункт [Выбрать все изоб.] и нажмите кнопку <FUNC SET>.

2 Установите защиту изображений.

- Кнопками <▲><▼> или диском <DISK> выберите пункт [Защита], затем нажмите кнопку <FUNC SET>.



- Чтобы отменить защиту для групп изображений, выберите пункт [Снять защиту] на шаге 4 раздела «Выбор диапазона» или на шаге 2 раздела «Задание сразу всех изображений».

Удаление изображений

Ненужные изображения можно выбирать и удалять по одному. Будьте осторожны при удалении изображений, так как их невозможно восстановить. Однако защищенные изображения (📖98) удалить невозможно.

1 Выберите изображение для удаления.

- Кнопками <◀><▶> или диском <DISK> выберите изображение.

2 Удалите изображение.

- Нажмите кнопку <▼>.
- После появления запроса [Удалить?] кнопками <◀><▶> или диском <DISK> выберите пункт [Удалить], затем нажмите кнопку <FUNC SET>.
- Текущее изображение удаляется.
- Для отмены удаления кнопками <◀><▶> или диском <DISK> выберите пункт [Отмена], затем нажмите кнопку <FUNC SET>.



Фотографии

Видеофильмы

Перед использованием

Основные операции

Руководство по расширенным операциям

Основные сведения о камере

Автоматический/гибридный автоматический режим

Другие режимы съемки

Режим P

Режимы Tv, Av и M

Режим воспроизведения

Функции Wi-Fi

Меню настройки

Принадлежности

Приложение

Алфавитный указатель



Стирание сразу нескольких изображений

Можно выбрать несколько изображений и удалить их за одну операцию. Будьте осторожны при удалении изображений, так как их невозможно восстановить. Однако защищенные изображения (📖98) удалить невозможно.

Указание способа выбора

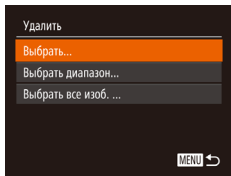
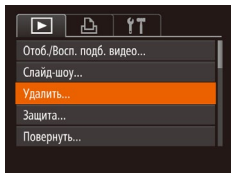

1 Откройте экран настройки.

- Нажмите кнопку <MENU> и выберите пункт [Удалить] на вкладке [📺] (📖24).

2 Укажите способ выбора.

- Кнопками <▲><▼> или диском <🌀> задайте способ выбора, затем нажмите кнопку <FUNC SET>.
- Для возврата на экран меню нажмите кнопку <MENU>.

Выбор изображений по одному

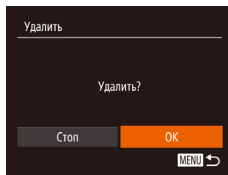

1 Выберите пункт [Выбрать].

- В соответствии с шагом 2 раздела «Указание способа выбора» (📖102) выберите пункт [Выбрать] и нажмите кнопку <FUNC SET>.

2 Выберите изображение.

- После выбора изображения в соответствии с шагом 2 раздела «Выбор изображений по одному» (📖99) отображается значок [✓].
- Чтобы отменить выбор, снова нажмите кнопку <FUNC SET>. Значок [✓] больше не отображается.
- Повторите эту операцию для задания других изображений.

3 Удалите изображение.

- Нажмите кнопку <MENU>. Отображается сообщение с запросом подтверждения.
- Кнопками <◀><▶> или диском <🌀> выберите вариант [OK], затем нажмите кнопку <FUNC SET>.

Перед использованием

Основные операции

Руководство по расширенным операциям

Основные сведения о камере

Автоматический/гибридный автоматический режим

Другие режимы съемки

Режим P

Режимы Tv, Av и M

Режим воспроизведения

Функции Wi-Fi

Меню настройки

Принадлежности

Приложение

Алфавитный указатель



Выбор диапазона

1 Выберите пункт [Выбрать диапазон].

- В соответствии с шагом 2 раздела «Указание способа выбора» (📖 102) выберите пункт [Выбрать диапазон] и нажмите кнопку .

2 Выберите изображения.

- Для задания изображений выполните шаги 2 – 3 раздела «Выбор диапазона» (📖 100).

3 Удалите изображения.

- Кнопкой  выберите пункт [Удалить], затем нажмите кнопку .

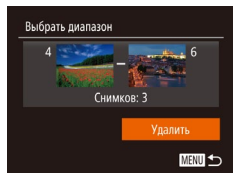





Задание сразу всех изображений

1 Выберите пункт [Выбрать все изоб.].

- В соответствии с шагом 2 раздела «Указание способа выбора» (📖 102) выберите пункт [Выбрать все изоб.] и нажмите кнопку .

2 Удалите изображения.

- Кнопками   или диском  выберите вариант [OK], затем нажмите кнопку .

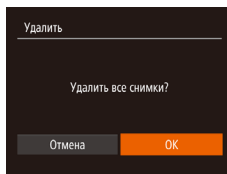

Перед использованием

Основные операции

Руководство по
расширенным операциям

Основные сведения
о камере

Автоматический/гибридный
автоматический режим

Другие режимы
съемки

Режим P

Режимы Tv, Av и M

Режим
воспроизведения

Функции Wi-Fi

Меню настройки

Принадлежности

Приложение

Алфавитный указатель



Поворот изображений

Измените ориентацию изображений и сохраните их, как указано ниже.

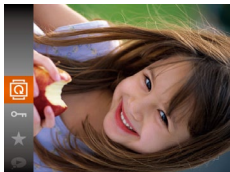

1 Выберите значок [Q].

- Нажмите кнопку <FUNC SET>, затем выберите в меню значок [Q] (📖 23).



2 Поверните изображение.

- Нажмите кнопку <◀> или <▶>, в зависимости от требуемого направления. При каждом нажатии кнопки изображение поворачивается на 90°. Нажмите кнопку <FUNC SET> для завершения настройки.

С помощью меню

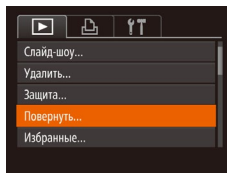

1 Выберите пункт [Повернуть].

- Нажмите кнопку <MENU> и выберите пункт [Повернуть] на вкладке [▶] (📖 24).

2 Поверните изображение.

- Кнопками <◀> или диском <⦿> выберите изображение.
- При каждом нажатии кнопки <FUNC SET> изображение поворачивается на 90°.
- Для возврата на экран меню нажмите кнопку <MENU>.



- Если для параметра [Авт. поворот] задано значение [Выкл.], поворот изображений невозможен (📖 105).

Перед использованием

Основные операции

Руководство по расширенным операциям

Основные сведения о камере

Автоматический/гибридный автоматический режим

Другие режимы съемки

Режим P

Режимы Tv, Av и M

Режим воспроизведения

Функции Wi-Fi

Меню настройки

Принадлежности

Приложение

Алфавитный указатель



Отключение автоматического поворота

Для отключения автоматического поворота изображений в зависимости от текущей ориентации камеры выполните приведенные ниже шаги.

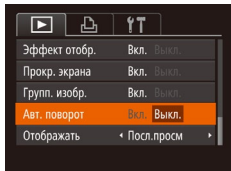

- Нажмите кнопку <MENU>, выберите пункт [Авт. поворот] на вкладке [▶], затем выберите значение [Выкл.] (104).



- Если для параметра [Авт. поворот] задано значение [Выкл.], поворот изображений невозможен (104). Кроме того, уже повернутые изображения будут отображаться в исходной ориентации.
- Даже если для параметра [Авт. поворот] задано значение [Выкл.], в режиме «Умное отображение» (197) изображения, снятые в вертикальной ориентации, отображаются вертикально, а повернутые изображения отображаются в повернутой ориентации.

Фотографии

Видеофильмы

Пометка изображений как избранных

Изображения можно систематизировать, помечая их как избранные. Выбрав категорию в режиме воспроизведения с фильтром, можно применять указанные ниже операции только ко всем таким изображениям.

- Просмотр (89), Просмотр слайд-шоу (96), Защита изображений (98), Удаление изображений (101), Добавление изображений в список печати (DPOF) (167), Добавление изображений в фотокнигу (169)



- Нажмите кнопку <FUNC SET>, затем выберите в меню пункт [★] (23).
- Отображается сообщение [Помечено как избранное].
- Чтобы отменить пометку изображения, повторите эту операцию и снова выберите значок [★], затем нажмите кнопку <FUNC SET>.

Перед использованием

Основные операции

Руководство по расширенным операциям

Основные сведения о камере

Автоматический/гибридный автоматический режим

Другие режимы съемки

Режим P

Режимы Tv, Av и M

Режим воспроизведения

Функции Wi-Fi

Меню настройки

Принадлежности

Приложение

Алфавитный указатель



С помощью меню

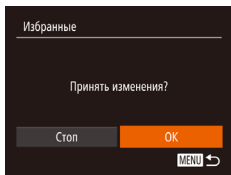
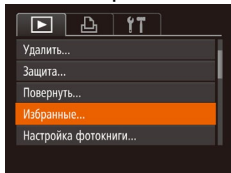

1 Выберите пункт [Избранные].

- Нажмите кнопку <MENU> и выберите пункт [Избранные] на вкладке [▶] (📖24).

2 Выберите изображение.

- Кнопками <◀>▶> или диском <⊙> выберите изображение, затем нажмите кнопку <FUNC SET>. Отображается значок [★].
- Чтобы отменить пометку изображения, снова нажмите кнопку <FUNC SET>. Значок [★] больше не отображается.
- Повторите эту операцию для выбора дополнительных изображений.

3 Завершите процесс настройки.

- Нажмите кнопку <MENU>. Отображается сообщение с запросом подтверждения.
- Кнопками <◀>▶> или диском <⊙> выберите вариант [ОК], затем нажмите кнопку <FUNC SET>.

- ⚠ Если переключиться в режим съемки или выключить камеру до завершения процесса настройки на шаге 3, изображения не будут помечены как избранные.

- ✎ При передаче в компьютеры, работающие под управлением ОС Windows 8, Windows 7 или Windows Vista, избранные изображения получают оценку «три звездочки» (★★★☆☆). (Не относится к видеofilмам.)

Редактирование фотографий

- ⚠ Редактирование изображений (📖106 – 110) возможно только при наличии достаточного места на карте памяти.

Фотографии

Изменение размера изображений

Сохраните копию изображений с меньшим разрешением.

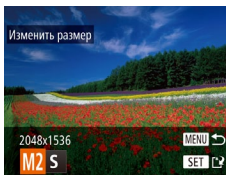
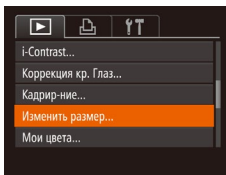

1 Выберите пункт [Изменить размер].

- Нажмите кнопку <MENU> и выберите пункт [Изменить размер] на вкладке [▶] (📖24).

2 Выберите изображение.

- Кнопками <◀>▶> или диском <⊙> выберите изображение, затем нажмите кнопку <FUNC SET>.

3 Выберите размер изображения.

- Кнопками <◀>▶> или диском <⊙> выберите размер, затем нажмите кнопку <FUNC SET>.
- Отображается запрос [Сохранить новое изображение?].

Перед использованием

Основные операции

Руководство по расширенным операциям

Основные сведения о камере

Автоматический/гибридный автоматический режим

Другие режимы съемки

Режим P

Режимы Tv, Av и M

Режим воспроизведения

Функции Wi-Fi

Меню настройки

Принадлежности

Приложение

Алфавитный указатель



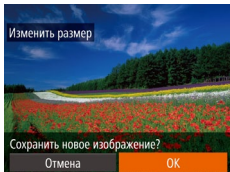

4 Сохраните новое изображение.

- Кнопками <◀><▶> или диском <⊙> выберите вариант [ОК], затем нажмите кнопку <FUNC SET>.
- Изображение сохраняется в виде нового файла.

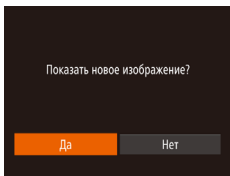

5 Просмотрите новое изображение.

- Нажмите кнопку <MENU>. Отображается запрос [Показать новое изображение?].
- Кнопками <◀><▶> или диском <⊙> выберите вариант [Да], затем нажмите кнопку <FUNC SET>.
- Отображается сохраненное изображение.

- ! Для изображений, снятых с разрешением [S] (46) или сохраненных на шаге 3 с разрешением [S], редактирование невозможно.

- ✎ Изменение размера изображений на более высокие разрешения невозможно.

Кадрирование

Можно указать часть изображения для сохранения в виде отдельного файла изображения.

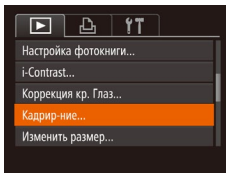

1 Выберите пункт [Кадрир-ние].

- Нажмите кнопку <MENU> и выберите пункт [Кадрир-ние] на вкладке [▶] (24).

2 Выберите изображение.

- Кнопками <◀><▶> или диском <⊙> выберите изображение, затем нажмите кнопку <FUNC SET>.

Фотографии

Перед использованием

Основные операции

Руководство по расширенным операциям

Основные сведения о камере

Автоматический/гибридный автоматический режим

Другие режимы съемки

Режим P

Режимы Tv, Av и M

Режим воспроизведения

Функции Wi-Fi

Меню настройки

Принадлежности

Приложение

Алфавитный указатель



Область обрезки

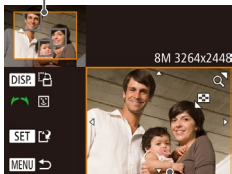

Предварительный просмотр изображения после обрезки

Разрешение после обрезки

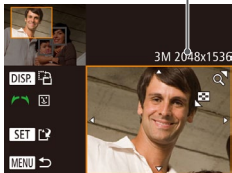

3 Настройте область обрезки.

- Вокруг обрезаемой части изображения отображается рамка.
- Исходное изображение отображается в левом верхнем углу, а предварительный просмотр обрезанного изображения – в правом нижнем углу.
- Чтобы изменить размер рамки, перемещайте рычаг зумирования.
- Для перемещения рамки нажимайте кнопки <▲><▼><◀><▶>.
- Для изменения ориентации рамки нажмите кнопку <DISP.>
- Обнаруженные на изображении лица закрываются в серые рамки на левом верхнем изображении. Чтобы кадрировать изображение на основе этой рамки, поворачивайте диск <DISP.> для выбора другой рамки.
- Нажмите кнопку <FUNC SET.>

4 Сохраните изображение в новый файл и просмотрите его.

- Выполните шаги 4 – 5 раздела «Изменение размера изображений» (📖107).



- Редактирование изображений, снятых с разрешением [S] (📖46), или изображений, размер которых изменен на [S] (📖106), невозможно.



- Изображения, для которых поддерживается обрезка, после обрезки сохраняют исходный формат кадра.
- Разрешение обрезанных изображений ниже, чем у исходных изображений.
- При обрезке фотографий, снятых с использованием функции идентификации лица (📖40), на обрезанном изображении остаются имена только тех людей, которые остались на обрезанном изображении.

Изменение цветовых тонов изображения (Мои цвета)

Можно настроить цвета изображения и сохранить отредактированное изображение в отдельный файл. Сведения о каждом из вариантов см. в разделе «Изменение цветовых тонов изображения (Мои цвета)» (📖73).

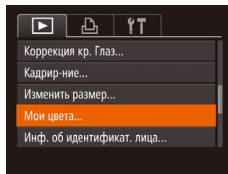

1 Выберите пункт [Мои цвета].

- Нажмите кнопку <MENU>, затем выберите пункт [Мои цвета] на вкладке [▶] (📖24).

2 Выберите изображение.

- Кнопками <◀><▶> или диском <DISP.> выберите изображение, затем нажмите кнопку <FUNC SET.>.

3 Выберите вариант.

- Кнопками <◀><▶> или диском <DISP.> выберите вариант, затем нажмите кнопку <FUNC SET.>.

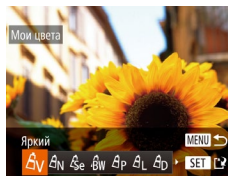

4 Сохраните изображение в новый файл и просмотрите его.

- Выполните шаги 4 – 5 раздела «Изменение размера изображений» (📖107).



- Качество многократно отредактированных таким образом изображений каждый раз немного снижается, и может оказаться невозможно получить требуемый цвет.



- Цвета изображений, отредактированных с помощью этой функции, могут немного отличаться от цветов изображений, снятых с использованием функции «Мои цвета» (📖73).

Фотографии

Перед использованием

Основные операции

Руководство по расширенным операциям

Основные сведения о камере

Автоматический/гибридный автоматический режим

Другие режимы съемки

Режим P

Режимы Tv, Av и M

Режим воспроизведения

Функции Wi-Fi

Меню настройки

Принадлежности

Приложение

Алфавитный указатель



Коррекция яркости изображения (i-Contrast)

Возможно обнаружение и автоматическая настройка оптимальной яркости слишком ярких или слишком темных областей изображения (таких как лица или задний план). Возможна также автоматическая коррекция недостаточной общей контрастности изображения для лучшего выделения объектов на снимке. Выберите один из 4 уровней коррекции, затем сохраните изображение в отдельный файл.

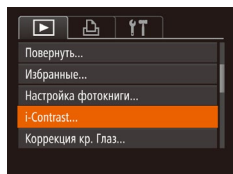

1 Выберите пункт [i-Contrast].

- Нажмите кнопку <MENU> и выберите пункт [i-Contrast] на вкладке [] (107).

2 Выберите изображение.

- Кнопками <<>> или диском < > выберите изображение, затем нажмите кнопку <FUNC SET>.

3 Выберите вариант.

- Кнопками <<>> или диском < > выберите вариант, затем нажмите кнопку <FUNC SET>.

4 Сохраните изображение в новый файл и просмотрите его.

- Выполните шаги 4 – 5 раздела «Изменение размера изображений» (107).



- Для некоторых изображений коррекция может быть неточной или приводить к появлению зернистости на изображениях.
- После многократного редактирования с помощью этой функции изображения могут выглядеть зернистыми.



- Если вариант [Авто] не обеспечивает ожидаемых результатов, попробуйте корректировать изображения с помощью вариантов [Низкий], [Средний] или [Высокий].

Коррекция «красных глаз»

Служит для автоматической коррекции изображений, на которых имеется эффект «красных глаз». Исправленное изображение можно сохранить в отдельный файл.

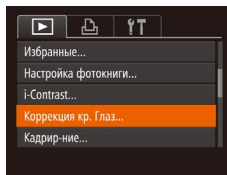

1 Выберите пункт [Коррекция кр. Глаз].

- Нажмите кнопку <MENU>, затем выберите пункт [Коррекция кр. Глаз] на вкладке [] (107).

2 Выберите изображение.

- Кнопками <<>> или диском < > выберите изображение.

Перед использованием

Основные операции

Руководство по расширенным операциям

Основные сведения о камере

Автоматический/гибридный автоматический режим

Другие режимы съемки

Режим P

Режимы Tv, Av и M

Режим воспроизведения

Функции Wi-Fi

Меню настройки

Принадлежности

Приложение

Алфавитный указатель







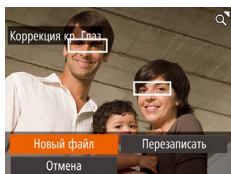

3 Выполните коррекцию изображения.

- Нажмите кнопку .
- Выполняется коррекция «красных глаз», обнаруженных камерой, и вокруг исправленных областей изображения отображаются рамки.
- Увеличьте или уменьшите изображения, как требуется. Выполните шаги из раздела «Увеличение изображений» (📖96).



4 Сохраните изображение в новый файл и просмотрите его.

- Кнопками , , ,  или диском  выберите пункт [Новый файл], затем нажмите кнопку .
- Изображение сохраняется в виде нового файла.
- Выполните шаг 5 раздела «Изменение размера изображений» (📖107).



- Некоторые изображения могут корректироваться неправильно.
- Чтобы записать исправленное изображение вместо исходного, выберите на шаге 4 вариант [Перезаписать]. В таком случае исходное изображение будет стерто.
- Перезапись защищенных изображений невозможна.

Редактирование видеофильмов

Можно обрезать видеофильмы для удаления ненужных частей в начале и в конце видеофильма.

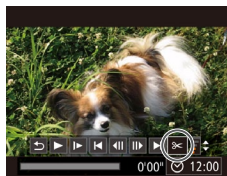



Панель редактирования видеофильма





















Шкала редактирования видеофильма

1 Выберите значок [⌘].

- В соответствии с инструкциями шагов 1 – 5 раздела «Просмотр» (📖89) выберите значок  и нажмите кнопку .
- Отображаются панель редактирования видеофильма и шкала редактирования.

2 Укажите обрезаемые части.

- Кнопками ,  выберите  или .
- Для просмотра частей, которые можно обрезать (обозначаются на экране меткой ) , кнопками ,  или диском  перемещайте значок . Для обрезки начала видеофильма (от метки ) выберите значок , для обрезки конца видеофильма выберите значок .
- Если переместить метку  в положение, не совпадающее в меткой , в режиме  обрезаются часть до ближайшей метки  слева, а в режиме  обрезаются часть после ближайшей метки  справа.

Перед использованием

Основные операции

Руководство по расширенным операциям

Основные сведения о камере

Автоматический/гибридный автоматический режим

Другие режимы съемки

Режим P

Режимы Tv, Av и M

Режим воспроизведения

Функции Wi-Fi

Меню настройки

Принадлежности

Приложение

Алфавитный указатель





3 Просмотрите отредактированный видеofilm.

- Кнопками <▲><▼> выберите значок [▶], затем нажмите кнопку <FUNC SET>. Начинается воспроизведение отредактированного видеofilmа.
- Для повторного редактирования видеofilmа повторите шаг 2.
- Для отмены редактирования кнопками <▲><▼> выберите значок [↶]. Нажмите кнопку <FUNC SET>, выберите вариант [OK] (кнопками <◀><▶> или диском <⊙>), затем снова нажмите кнопку <FUNC SET>.

4 Сохраните отредактированный видеofilm.

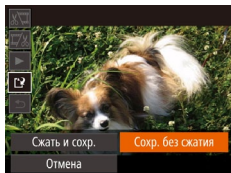
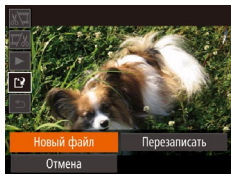
- Кнопками <▲><▼> выберите значок [L], затем нажмите кнопку <FUNC SET>.
- Кнопками <▲><▼><◀><▶> или диском <⊙> выберите пункт [Новый файл], затем нажмите кнопку <FUNC SET>.
- Видеofilm сохраняется в виде нового файла.
- Выберите пункт [Сохранить без сжатия], затем нажмите кнопку <FUNC SET>.



- Чтобы перезаписать исходный видеofilm обрезанным видеofilmом, выберите на шаге 4 вариант [Перезаписать]. В таком случае исходный видеofilm будет стерт.
- Если на карте памяти недостаточно свободного места, доступен только вариант [Перезаписать].
- Если во время записи закончится заряд аккумулятора, видеofilmы могут не записаться.
- При редактировании видеofilmов следует использовать полностью заряженный аккумулятор или адаптер переменного тока (продается отдельно,  156).

Перед использованием

Основные операции

Руководство по расширенным операциям

Основные сведения о камере

Автоматический/гибридный автоматический режим

Другие режимы съемки

Режим P

Режимы Tv, Av и M

Режим воспроизведения

Функции Wi-Fi

Меню настройки

Принадлежности

Приложение

Алфавитный указатель



Уменьшение размера файлов

Размеры файлов видеофильмов можно уменьшать, сжимая их следующим образом.

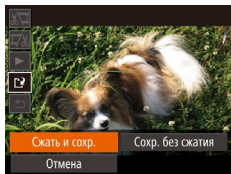

- На экране из шага 2 раздела «Редактирование видеофильмов» выберите значок [📁]. Выберите пункт [Новый файл], затем нажмите кнопку <FUNC SET>.
- Выберите пункт [Сжать и сохр.], затем нажмите кнопку <FUNC SET>.



- Сжатые видеофильмы сохраняются в формате [H.264 30P].
- Сжатие видеофильмов [AVC 30P] невозможно.
- Отредактированные видеофильмы невозможно сохранить в сжатом формате, если выбран вариант [Перезаписать].
- Однако отредактированные видеофильмы можно сжимать и сохранять в виде новых файлов, выбирая пункт [Сжать и сохр.].

Редактирование клипов видеоподборки

Отдельные главы (клипы) [📖30], записанные в режиме [📷], можно по мере необходимости удалять. Будьте осторожны при удалении клипов, так как их невозможно восстановить.

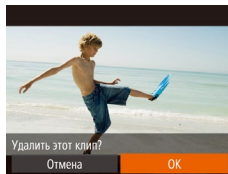
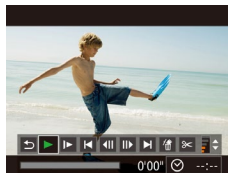

1 Выберите клип, который требуется удалить.

- В соответствии с шагами 1 – 2 раздела «Просмотр коротких видеофильмов, созданных при съемке фотографий (видеоподборка)» [📖91] запустите воспроизведение видеофильма, созданного в режиме [📷], затем нажмите кнопку <FUNC SET>, чтобы открыть панель управления видеофильмом.
- Кнопками <◀▶> или диском <🕒> выберите значок [⏮] или [⏭], затем нажмите кнопку <FUNC SET>.

2 Выберите значок [🗑].

- Кнопками <◀▶> или диском <🕒> выберите значок [🗑], затем нажмите кнопку <FUNC SET>.
- Выбранный клип циклически воспроизводится.

3 Подтвердите удаление.

- Кнопками <◀▶> или диском <🕒> выберите вариант [OK], затем нажмите кнопку <FUNC SET>.
- Клип удаляется, и короткий видеофильм перезаписывается.



- Если при выборе клипа камера подключена к принтеру, значок [🗑] не отображается.





Функции Wi-Fi

Возможны беспроводная передача изображений с камеры на различные совместимые устройства и использование камеры с интернет-службами

Возможности, обеспечиваемые функцией Wi-Fi	114
Отправка изображений в веб-службы	114
Отправка изображений в смартфон.....	115
Отправка изображений в компьютер	115
Беспроводная печать изображений	116
Отправка изображений в другую камеру.....	116
Регистрация веб-служб	116
Регистрация портала CANON iMAGE GATEWAY.....	117
Регистрация других веб-служб	119
Установка приложения CameraWindow на смартфон	119
Подготовка к регистрации компьютера	120
Проверка компьютерной среды.....	120
Установка программного обеспечения	121
Настройка компьютера для подключения по Wi-Fi (только Windows).....	122

Открытие меню Wi-Fi	123
Первоначальное подключение по Wi-Fi.....	123
После первоначального подключения по Wi-Fi.....	123
Подключение через точку доступа	124
Проверка совместимости точки доступа	124
Подключение к WPS-совместимым точкам доступа.....	125
Подключение к точкам доступа из списка	128
Подключение без точки доступа	129
Предыдущие точки доступа	132
Подключение к другой камере	132
Отправка изображений	133
Отправка изображений по одному	133
Отправка нескольких изображений	135
Добавление комментариев.....	136
Сохранение изображений в компьютере	136

Использование кнопки <  >	137
Регистрация смартфона для кнопки <  >	137
Регистрация функции синхронизации изображений для кнопки <  >	138
Удаление зарегистрированных устройств.....	139
Автоматическая отправка изображений (Синхронизация изображений)	139
Начальная подготовка.....	139
Отправка изображений	140
Геопривязка изображений в камере	141
Дистанционная съемка	141
Изменение или удаление параметров Wi-Fi	142
Изменение информации о подключении.....	142
Восстановление значений по умолчанию для параметров Wi-Fi	144

Перед использованием

Основные операции

Руководство по расширенным операциям

Основные сведения о камере

Автоматический/гибридный автоматический режим

Другие режимы съемки

Режим P

Режимы Tv, Av и M

Режим воспроизведения

Функции Wi-Fi

Меню настройки

Принадлежности

Приложение

Алфавитный указатель



Возможности, обеспечиваемые функцией Wi-Fi

Данная камера является одобренным изделием Wi-Fi®. Она обеспечивает беспроводное подключение и передачу изображений в следующие устройства и службы.

Обратите внимание, что в этой главе функциями Wi-Fi могут называться функции беспроводной локальной сети, отличной от сети Wi-Fi.

Для отправки изображений по сети Wi-Fi требуется некоторая предварительная подготовка камеры и конечных устройств. Подготовка и способы отправки изображений зависят от места назначения.

Обратите внимание, что перед использованием Wi-Fi (📖123) необходимо зарегистрировать в камере ее имя.



- Перед использованием сети Wi-Fi обязательно ознакомьтесь с разделами «Меры предосторожности в отношении Wi-Fi (беспроводной сети)» (📖194) и «Меры предосторожности в отношении безопасности» (📖195).



- Wi-Fi — это товарный знак, означающий сертификацию на возможность совместной работы устройств с функцией беспроводной сети.

Отправка изображений в веб-службы

С помощью портала CANON iMAGE GATEWAY изображения можно отправлять в службы социальных сетей или в другие веб-службы. Еще не отправлявшиеся изображения можно также автоматически отправлять из камеры в компьютер или веб-службу через портал CANON iMAGE GATEWAY.

* CANON iMAGE GATEWAY — это интерактивная фотослужба, доступная покупателям данного изделия.

Порядок отправки изображений

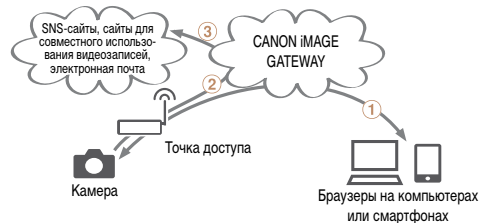

① Зарегистрируйте веб-службы (📖116).

② Подключитесь через точку доступа (📖124).

③ Отправьте изображения (📖133)*.

* Изображения можно отправлять в компьютер или веб-службу.

Перед использованием

Основные операции

Руководство по расширенным операциям

Основные сведения о камере

Автоматический/гибридный автоматический режим

Другие режимы съемки

Режим P

Режимы Tv, Av и M

Режим воспроизведения

Функции Wi-Fi

Меню настройки

Принадлежности

Приложение

Алфавитный указатель



Отправка изображений в смартфон

Передавайте изображения на смартфоны и планшетные компьютеры, оснащенные функциями Wi-Fi. С помощью смартфона или планшетного компьютера можно производить дистанционную съемку и выполнять геопривязку кадров.

Для удобства в настоящем Руководстве для смартфонов, планшетов и других совместимых устройств используется общий термин смартфоны.

Порядок отправки изображений



- 1 Установите на смартфон программу CameraWindow (📖119).
- 2 Подключитесь напрямую (📖129) или через точку доступа (📖124).
- 3 Отправьте изображения (📖133).

Отправка изображений в компьютер

Используйте программное обеспечение для беспроводной передачи изображений из камеры в компьютер.

Порядок отправки изображений

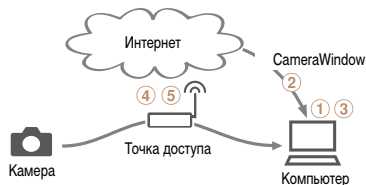

- 1 Проверьте среду компьютера (📖120).
- 2 Загрузите и установите программное обеспечение (📖121).
- 3 Настройте компьютер для подключения по Wi-Fi (только Windows, 📖122).
- 4 Подключитесь через точку доступа (📖124).
- 5 Сохраните изображения в компьютере (📖136).

Перед использованием

Основные операции

Руководство по расширенным операциям

Основные сведения о камере

Автоматический/гибридный автоматический режим

Другие режимы съемки

Режим P

Режимы Tv, Av и M

Режим воспроизведения

Функции Wi-Fi

Меню настройки

Принадлежности

Приложение

Алфавитный указатель



Беспроводная печать изображений

Используйте беспроводную передачу изображений на PictBridge-совместимый принтер (поддерживающий стандарт DPS over IP) для их печати.

Порядок отправки изображений



- 1 Подключитесь напрямую (📖129) или через точку доступа (📖124).
- 2 Распечатайте изображения (📖163).

Отправка изображений в другую камеру

Используйте функцию Wi-Fi для передачи изображений между камерами марки Canon.

Порядок отправки изображений



- 1 Подключитесь к другой камере (📖132).
- 2 Отправьте изображения (📖133).

Регистрация веб-служб

С помощью смартфона или компьютера добавьте в камеру веб-службы, которые требуется использовать.

- Чтобы настроить камеру для работы с порталом CANON iMAGE GATEWAY и другими веб-службами, требуется смартфон или компьютер с браузером и подключением к Интернету.
- Проверьте на веб-сайте CANON iMAGE GATEWAY сведения о требованиях к браузеру (Microsoft Internet Explorer и т. п.), включая информацию о настройках и версиях.
- Сведения о странах и регионах, в которых доступен портал CANON iMAGE GATEWAY, см. на веб-сайте Canon (<http://www.canon.com/cig/>).
- Если планируется использовать веб-службы, отличные от портала CANON iMAGE GATEWAY, требуются учетные записи в этих службах. Дополнительные сведения см. на веб-сайтах тех веб-служб, которые требуется зарегистрировать.
- За подключение к Интернету и к точке доступа может взиматься отдельная плата.

Перед использованием

Основные операции

Руководство по расширенным операциям

Основные сведения о камере

Автоматический/гибридный автоматический режим

Другие режимы съемки

Режим P

Режимы Tv, Av и M

Режим воспроизведения

Функции Wi-Fi

Меню настройки

Принадлежности

Приложение

Алфавитный указатель



Регистрация портала CANON iMAGE GATEWAY

Связав камеру с порталом CANON iMAGE GATEWAY, добавьте портал CANON iMAGE GATEWAY в качестве целевой веб-службы в камере.



1 Выполните вход на портал CANON iMAGE GATEWAY и откройте страницу настроек камеры.

- С компьютера или смартфона перейдите по адресу <http://www.canon.com/cig/> и посетите сайт портала CANON iMAGE GATEWAY для вашего региона.
- После открытия экрана входа введите имя пользователя и пароль, чтобы произвести вход. Если у вас нет учетной записи CANON iMAGE GATEWAY, следуйте инструкциям по регистрации (бесплатно).
- Перейдите на страницу настроек камеры.



2 Выберите модели камеры.

- Для этой модели камеры в меню Wi-Fi отображается значок [☁].
- После выбора модели открывается страница ввода кода аутентификации. На этой странице в шаге 9 потребуется ввести код аутентификации, отображаемый на экране камеры после выполнения шагов 3 – 8.

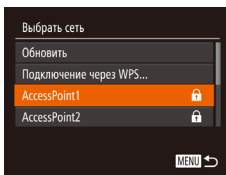
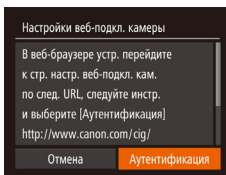
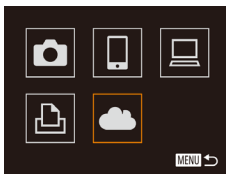

3 Откройте меню Wi-Fi.

- На камере откройте меню Wi-Fi (📖123).

4 Выберите значок [☁].

- Кнопками <▲><▼><◀><▶> или диском <⊙> выберите значок [☁], затем нажмите кнопку <Ⓜ>.

5 Установите соединение с точкой доступа.

- Кнопками <◀><▶> или диском <⊙> выберите пункт [Аутентификация], затем нажмите кнопку <Ⓜ>.

6 Выберите точку доступа.

- Кнопками <▲><▼> или диском <⊙> выберите сеть (точку доступа), затем нажмите кнопку <Ⓜ>.

Перед использованием

Основные операции

Руководство по расширенным операциям

Основные сведения о камере

Автоматический/гибридный автоматический режим

Другие режимы съемки

Режим P

Режимы Tv, Av и M

Режим воспроизведения

Функции Wi-Fi

Меню настройки

Принадлежности





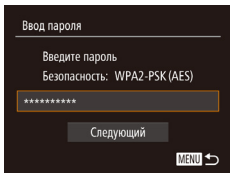

Приложение

Алфавитный указатель







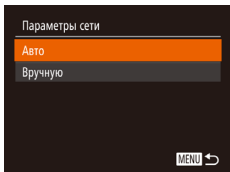

7 Введите пароль точки доступа.

- Нажмите кнопку  для открытия клавиатуры, затем введите пароль  124.
- Кнопками   или диском  выберите пункт [Следующий], затем нажмите кнопку .



8 Выберите вариант [Авто] и установите соединение.

- Кнопками   или диском  выберите пункт [Авто], затем нажмите кнопку .

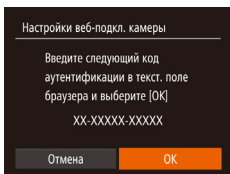

- После подключения камеры к portalу CANON iMAGE GATEWAY через точку доступа отображается код аутентификации.

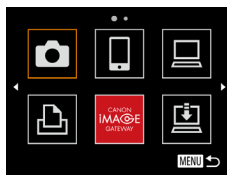
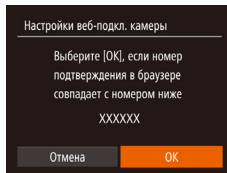









9 Введите код аутентификации.

- На смартфоне или компьютере введите код аутентификации, который отображается на камере, и переходите к следующему шагу.
- Отображается шестизначный номер подтверждения.



10 Проверьте номера подтверждения и завершите процесс настройки.

- Убедитесь, что номер подтверждения на камере совпадает с номером на смартфоне или компьютере.
- Кнопками   или диском  выберите вариант [OK], затем нажмите кнопку .
- Завершите процесс настройки на смартфоне или компьютере.
-   и портал CANON iMAGE GATEWAY теперь добавлены в качестве пунктов назначения, а значок  заменяется значком .
- На смартфоне или компьютере отображается сообщение о завершении этого процесса. Чтобы добавить другую веб-службу, выполните процедуру из раздела «Регистрация других веб-служб» начиная с шага 2 .



- К WPS-совместимым точкам доступа можно подключаться, выбрав на шаге 6 пункт [Подключение через WPS]. Подробнее см. в шагах 5 – 7 раздела «Подключение к WPS-совместимым точкам доступа» .

Перед использованием

Основные операции

Руководство по расширенным операциям

Основные сведения о камере

Автоматический/гибридный автоматический режим

Другие режимы съемки

Режим P

Режимы Tv, Av и M

Режим воспроизведения

Функции Wi-Fi

Меню настройки

Принадлежности

Приложение

Алфавитный указатель



Регистрация других веб-служб

Помимо портала CANON iMAGE GATEWAY, в камеру можно также добавить другие веб-службы. Обратите внимание, что портал CANON iMAGE GATEWAY должен быть зарегистрирован в камере первым (📖117).



1 Откройте экран настройки веб-служб.

- Выполните шаг 1 из раздела «Регистрация портала CANON iMAGE GATEWAY» (📖117) для входа на портал CANON iMAGE GATEWAY, затем откройте экран настройки веб-служб.



2 Настройте веб-службу, которую требуется использовать.

- Для настройки используемой веб-службы следуйте инструкциям, отображаемым на экране смартфона или компьютера.

3 Выберите значок [🌐].

- Откройте меню Wi-Fi (📖123), выберите значок [🌐] (кнопками <▲><▼><◀><▶> или диском <🌀>), затем нажмите кнопку <🔍>.
- Настройки веб-службы обновлены.

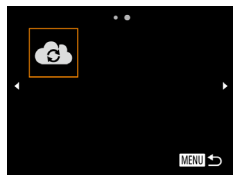

- В случае изменения каких-либо из заданных настроек снова выполните эти шаги, чтобы обновить настройки камеры.

Установка приложения CameraWindow на смартфон

Перед подключением камеры к смартфону сначала установите на него специальное бесплатное приложение CameraWindow.



1 Подсоедините смартфон к сети.

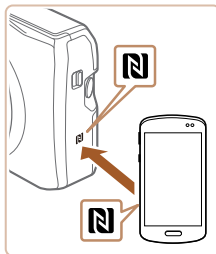

2 Установите программу CameraWindow.

- В случае NFC-совместимого смартфона Android (ОС версии 4.0 и новее) включите функцию NFC и прикоснитесь смартфоном к N-метке камеры (N). На смартфоне откроется магазин Google Play. После открытия страницы загрузки приложения CameraWindow загрузите и установите это приложение.
- В случае остальных смартфонов Android найдите приложение CameraWindow в магазине Google Play, затем загрузите и установите это приложение.
- В случае iPhone, iPad или iPod touch найдите приложение CameraWindow в магазине App Store, затем загрузите и установите это приложение.
- После установки приложения с помощью камеры произведете соединение со смартфоном (📖124, 129).

Перед использованием

Основные операции

Руководство по расширенным операциям

Основные сведения о камере

Автоматический/гибридный автоматический режим

Другие режимы съемки

Режим P

Режимы Tv, Av и M

Режим воспроизведения

Функции Wi-Fi

Меню настройки

Принадлежности

Приложение

Алфавитный указатель





- При использовании функции NFC помните следующее.
 - Не допускайте сильного соударения камеры и смартфона. Это может привести к повреждению устройств.
 - В зависимости от смартфона, для взаимного распознавания устройств может потребиться некоторое время. В таком случае попробуйте немного изменить положение, в котором вы держите устройства.
 - Не помещайте никакие предметы между камерой и смартфоном. Также учтите, что чехлы камеры или смартфона либо аналогичные аксессуары могут блокировать связь.



- Подробные сведения об этом приложении (поддерживаемые смартфоны и предусмотренные функции) см. на веб-сайте Canon.
- На некоторых NFC-совместимых смартфонах N-метка (N) отсутствует. Подробные сведения см. в руководстве пользователя смартфона.

Подготовка к регистрации компьютера

Подготовьтесь к регистрации компьютера. Для сохранения изображений в компьютере по беспроводному соединению необходимо установить приложение CameraWindow.

Проверка компьютерной среды

Камера может подключаться по Wi-Fi к компьютерам, работающим под управлением следующих операционных систем. Подробные требования к системе и сведения о совместимости, включая поддержку новых операционных систем, см. на веб-сайте Canon.

	Windows	Mac OS
Операционная система	Windows 8/8.1	Mac OS X 10.9
	Windows 7 SP1	Mac OS X 10.8.2 или более новой версии Mac OS X 10.7



- Издания Windows 7 «Начальная» и «Домашняя базовая» не поддерживаются.
- Для Windows 7 N (версия для Европы) и KN (версия для Южной Кореи) необходимо отдельно загрузить и установить пакет дополнительных компонентов Windows Media Feature Pack.
Подробнее см. на следующем веб-сайте.
<http://go.microsoft.com/fwlink/?LinkId=159730>

Перед использованием

Основные операции

Руководство по расширенным операциям

Основные сведения о камере

Автоматический/гибридный автоматический режим

Другие режимы съемки

Режим P

Режимы Tv, Av и M

Режим воспроизведения

Функции Wi-Fi

Меню настройки

Принадлежности

Приложение

Алфавитный указатель



Установка программного обеспечения

Для примера здесь используются ОС Windows 7 и Mac OS X 10.8.

Что потребуется:

- Компьютер
- USB-кабель (со стороны камеры: Mini-B)*

* USB-кабель не входит в комплект поставки. Хотя программное обеспечение можно установить, не используя кабель, некоторые функции не будут добавлены.

1 Загрузите программное обеспечение.

- После подключения компьютера к Интернету перейдите на страницу <http://www.canon.com/icpd/>.
- Перейдите на сайт для своей страны или региона.
- Загрузите программное обеспечение.

2 Запустите установку.

- Щелкните мышью на варианте [Простая установка] и следуйте инструкциям, выводимым на экран, для завершения процесса установки.

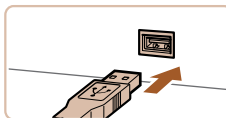
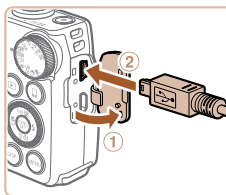
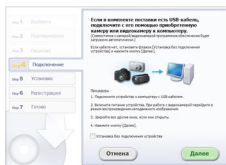

3 При появлении сообщения, в котором предлагается подключить камеру, выберите, подключать ее или нет. Если камера подключается к компьютеру

- При выключенной камере откройте крышку (1). Возьмите меньший разъем USB-кабеля в показанной ориентации и полностью вставьте его в разъем камеры (2).

- Вставьте большой разъем USB-кабеля в USB-порт компьютера. Подробные сведения об USB-подключениях компьютера см. в руководстве пользователя компьютера.
- Включите камеру и следуйте инструкциям, выводимым на экран, для завершения процесса установки.

Если камера не подключается

- Установите флажок [Установка без подключения устройства] и следуйте инструкциям, выводимым на экран, для завершения процесса установки.

Перед использованием

Основные операции

Руководство по расширенным операциям

Основные сведения о камере

Автоматический/гибридный автоматический режим

Другие режимы съемки

Режим P

Режимы Tv, Av и M

Режим воспроизведения

Функции Wi-Fi

Меню настройки

Принадлежности

Приложение

Алфавитный указатель



4 Установите файлы.

- Установка может занимать заметное время, в зависимости от производительности компьютера и подключения к Интернету.
- Нажмите кнопку [Готово] или [Перезагрузка] на экране после установки.
- Если камера подключена к компьютеру, после установки перед отсоединением кабеля выключите камеру.

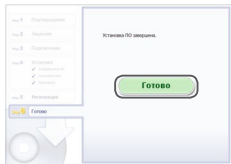

- Так как состав и функции программного обеспечения зависят от модели камеры, при наличии нескольких камер необходимо использовать каждую из них, чтобы выполнить обновление до новейшей версии программного обеспечения для этой камеры.

Настройка компьютера для подключения по Wi-Fi (только Windows)

На компьютере, работающем под управлением ОС Windows, для беспроводного подключения камеры к компьютеру следует настроить указанные ниже параметры.



1 Убедитесь, что компьютер подключен к точке доступа.

- Инструкции по проверке сетевого подключения см. в руководстве пользователя компьютера.

2 Выполните настройку.

- Выберите в следующем порядке: меню [Пуск] ► [Все программы] ► [Canon Utilities] ► [CameraWindow] ► [Настройка подключения Wi-Fi].
- В открывшемся приложении настройте параметры в соответствии с инструкциями на экране.



- В результате работы служебной программы из шага 2 настраиваются следующие параметры Windows.
 - Включите потоковую передачу мультимедиа.
Это позволит камере видеть (находить) компьютер для доступа по сети Wi-Fi.
 - Включите сетевое обнаружение.
Это позволит компьютеру видеть (находить) камеру.
 - Включите протокол ICMP (Internet Control Message Protocol, протокол управляющих сообщений в Интернете).
Это позволяет проверять состояние подключения сети.
 - Включите функцию UPnP (Universal Plug & Play).
Это позволит сетевым устройствам автоматически обнаруживать друг друга.
- Некоторое защитное программное обеспечение может не позволить выполнить описываемые здесь настройки. Проверьте параметры защитного программного обеспечения.

Перед использованием

Основные операции

Руководство по расширенным операциям

Основные сведения о камере

Автоматический/гибридный автоматический режим

Другие режимы съемки

Режим P

Режимы Tv, Av и M

Режим воспроизведения

Функции Wi-Fi

Меню настройки

Принадлежности

Приложение

Алфавитный указатель



Открытие меню Wi-Fi

Первоначальное подключение по Wi-Fi

В первую очередь зарегистрируйте имя камеры.

Это имя будет отображаться на экране целевого устройства при подключении к другим устройствам по сети Wi-Fi.



1 Откройте меню Wi-Fi.

- Для включения камеры нажмите кнопку .
- Нажмите кнопку .

2 Введите имя.

- Нажмите кнопку для открытия клавиатуры, затем введите имя .
- Можно использовать до 16 символов.
- Кнопками или диском выберите пункт [OK], затем нажмите кнопку .
- Отображается меню Wi-Fi.

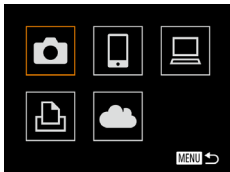
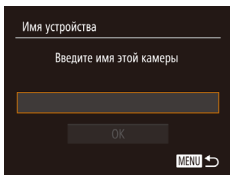

- При беспроводном подключении к любому устройству, кроме компьютера, в камеру должна быть установлена карта памяти. Кроме того, для доступа к веб-службам или беспроводного подключения к принтеру необходимо, чтобы карта памяти содержала изображения.
- Чтобы изменить имя камеры, выберите меню MENU > вкладка > [Параметры Wi-Fi] > [Изменить имя устройства].
- Если меню Wi-Fi не отображается, а при нажатии кнопки изменяется только отображаемая информация, сначала нажмите кнопку , чтобы переключиться из режима подробной информации .
- Если имя, вводимое на шаге 2, начинается с символа или пробела, отображается сообщение. Нажмите кнопку > и введите другое имя.

После первоначального подключения по Wi-Fi



- После подключения устройств по Wi-Fi при открытии меню Wi-Fi с помощью кнопки последние подключения отображаются в начале списка. Это позволяет легко подключиться повторно, с помощью кнопок выбрав имя устройства, затем нажав кнопку .
- Чтобы добавить новое устройство, кнопками откройте экран выбора устройства, затем настройте параметр.
- Если не требуется, чтобы отображались последние целевые устройства, выберите меню MENU > вкладка > [Параметры Wi-Fi] > [Истор. подкл.] > [Вкл.].

Перед использованием

Основные операции

Руководство по расширенным операциям

Основные сведения о камере

Автоматический/гибридный автоматический режим

Другие режимы съемки

Режим P

Режимы Tv, Av и M

Режим воспроизведения

Функции Wi-Fi

Меню настройки

Принадлежности

Приложение

Алфавитный указатель



Подключение через точку доступа

Подключение к точке доступа по Wi-Fi производится следующим образом. Также см. руководство пользователя точки доступа.

Проверка совместимости точки доступа

Убедитесь, что маршрутизатор Wi-Fi или базовая станция соответствует стандартам Wi-Fi, указанным в разделе «Wi-Fi» (189).

Если сеть Wi-Fi уже используется, проверьте следующие позиции. Инструкции по проверке параметров сети см. в руководстве пользователя точки доступа.



- Если для настройки параметров сети требуются права администратора системы, за подробными сведениями обратитесь к администратору системы.
- Эти параметры очень важны для обеспечения безопасности сети. При изменении этих параметров соблюдайте необходимую осторожность.

Контрольный список

Имя сети (SSID/ESSID) Идентификатор SSID или ESSID используемой точки доступа. Также называется «имя точки доступа» или «имя сети».	
Аутентификация/шифрование данных в сети (способ шифрования/режим шифрования) Способ шифрования данных при беспроводной передаче.	<ul style="list-style-type: none">○ Нет○ WEP (аутентификация с открытой системой)○ WPA-PSK (TKIP)○ WPA-PSK (AES)○ WPA2-PSK (TKIP)○ WPA2-PSK (AES)
Пароль (ключ шифрования/ключ сети) Ключ, используемый для шифрования данных при беспроводной передаче. Также называется «ключом шифрования» или «ключом сети».	
Индекс ключа (ключ передачи) Ключ, задаваемый при использовании стандарта WEP для аутентификации/шифрования данных в сети.	<ul style="list-style-type: none">○ 1

Способ подключения зависит от того, поддерживает ли точка доступа функцию Wi-Fi Protected Setup (WPS). Для выяснения, поддерживает ли точка доступа функцию WPS, см. руководство пользователя этой точки доступа.



- Маршрутизатор представляет собой устройство, создающее сетевую структуру (ЛВС) для подключения нескольких компьютеров. Маршрутизатор со встроенной функцией Wi-Fi называется маршрутизатором Wi-Fi.
- В данном Руководстве все маршрутизаторы и базовые станции Wi-Fi будут называться «точками доступа».
- Если в сети Wi-Fi используется фильтрация MAC-адресов, обязательно добавьте MAC-адрес камеры в точку доступа. MAC-адрес камеры можно проверить, выбрав меню MENU (24) > вкладка [F1] > [Параметры Wi-Fi] > [Проверить MAC-адрес].

Перед использованием

Основные операции

Руководство по расширенным операциям

Основные сведения о камере

Автоматический/гибридный автоматический режим

Другие режимы съемки

Режим P

Режимы Tv, Av и M

Режим воспроизведения

Функции Wi-Fi

Меню настройки

Принадлежности

Приложение

Алфавитный указатель



Подключение к WPS-совместимым точкам доступа

Функция WPS позволяет легко выполнять настройки при подключении устройств по сети Wi-Fi. Для настройки устройства с поддержкой WPS можно использовать способ настройки с нажатием кнопки или способ с вводом ПИН-кода.

1 Убедитесь, что требуемое устройство подключено к точке доступа.

- При подключении к веб-службам выполнять этот шаг не требуется.
- Инструкции по проверке подключения см. в руководствах пользователя устройства и точки доступа.

2 Откройте меню Wi-Fi (📖123).

3 Выберите целевое устройство.

- Выберите целевое устройство (кнопками <▲> <▼> <◀><▶> или диском <⊙>), затем нажмите кнопку <FUNC SET>.
- Для подключения к смартфону выберите [📱].
- Для подключения к компьютеру выберите [💻].
- Для подключения к принтеру выберите [🖨️].

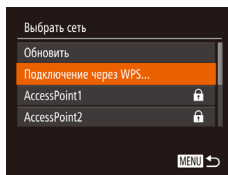
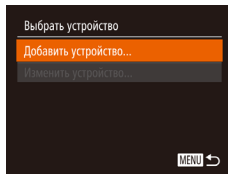
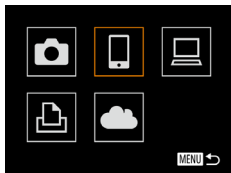

- Для подключения к веб-службе выберите значок службы. Если с веб-службой используются несколько получателей или варианты общего доступа, выберите требуемый пункт на экране [Выбрать получателя] (кнопками <▲><▼> или диском <⊙>), затем нажмите кнопку <FUNC SET>.

4 Выберите пункт [Добавить устройство].

- Кнопками <▲><▼> или диском <⊙> выберите пункт [Добавить устройство], затем нажмите кнопку <FUNC SET>.
- Чтобы подключиться к смартфону или принтеру, после появления экрана [Ожидание подключения] (📖130) выберите [Другая сеть] (кнопками <◀><▶> или диском <⊙>), затем нажмите кнопку <FUNC SET>.
- Отображается список обнаруженных точек доступа.

5 Выберите пункт [Подключение через WPS].

- Кнопками <▲><▼> или диском <⊙> выберите пункт [Подключение через WPS], затем нажмите кнопку <FUNC SET>.

Перед использованием

Основные операции

Руководство по расширенным операциям

Основные сведения о камере

Автоматический/гибридный автоматический режим

Другие режимы съемки

Режим P

Режимы Tv, Av и M

Режим воспроизведения

Функции Wi-Fi

Меню настройки

Принадлежности



Приложение

Алфавитный указатель

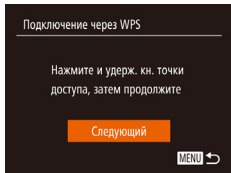
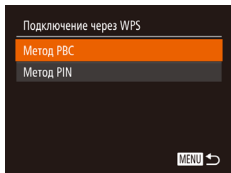







6 Выберите [Метод PBC].



- Кнопками <▲><▼> или диском  выберите пункт [Метод PBC], затем нажмите кнопку .

7 Установите соединение.

- На точке доступа нажмите кнопку подключения WPS и удерживайте ее нажатой несколько секунд.
- Нажмите на камере кнопку , чтобы перейти к следующему шагу.
- Камера подключается к точке доступа.
- Если на шаге 3 выбран вариант [], [] или [], подключенные к точке доступа устройства перечислены в списке на экране [Выбрать устройство], который отображается следующим.
- Если на шаге 3 была выбрана веб-служба, переходите к шагу 12.



8 Для подключения смартфона: запустите приложение CameraWindow.

- В случае NFC-совместимого смартфона Android (ОС версии 4.0 и новее) включите функцию NFC и прикоснитесь смартфоном к N-метке камеры ( ,  119). На смартфоне запустится приложение CameraWindow.
- В случае остальных смартфонов запустите на нем приложение CameraWindow.
- При первом открытии приложения CameraWindow зарегистрируйте имя смартфона, которое будет отображаться в камере.
- После того как смартфон будет распознан камерой, на камере отображается экран подключения к устройству.

Перед использованием

Основные операции

Руководство по расширенным операциям

Основные сведения о камере

Автоматический/гибридный автоматический режим

Другие режимы съемки

Режим P

Режимы Tv, Av и M

Режим воспроизведения

Функции Wi-Fi

Меню настройки

Принадлежности

Приложение

Алфавитный указатель



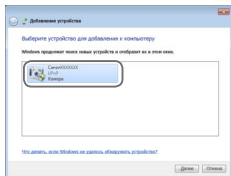
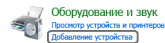
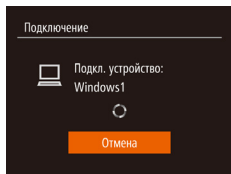
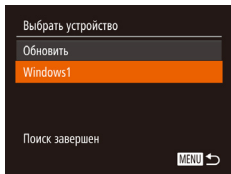

9 Для подключения к смартфону, принтеру или компьютеру: выберите целевое устройство.

- Выберите целевое устройство (кнопками <◀> <▼> или диском <⊙>), затем нажмите кнопку <FUNC SET>.
- Если выбран смартфон, переходите к шагу 11.
- Если выбран принтер или компьютер Macintosh, переходите к шагу 12.

10 Если на шаге 9 в первый раз выбран компьютер с ОС Windows: установите драйвер.

- Когда на камере появится показанный слева экран, выберите меню «Пуск» в компьютере, выберите [Панель управления], затем нажмите [Добавление устройства].
- Дважды щелкните значок подключенной камеры.
- Начинается установка драйвера.
- После завершения установки драйвера и установления соединения между камерой и компьютером отображается экран автозапуска. На экране камеры ничего не отображается.

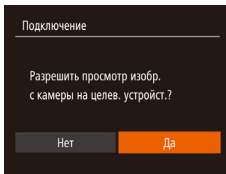

11 Для подключения смартфона: настройте параметры конфиденциальности.

- Кнопками <◀><▶> или диском <⊙> выберите вариант [Да], затем нажмите кнопку <FUNC SET>.
- Теперь с помощью смартфона можно просматривать изображения, импортировать их и привязывать их к географическому положению (📖141), а также производить дистанционную съемку (📖141).

12 Отправьте или распечатайте изображения.

- Экран, отображаемый при подключенных устройствах, зависит от целевого устройства.
- Если камера подключена к смартфону или веб-службе, отображается экран передачи изображений.
- Инструкции по отправке изображений см. в разделе «Отправка изображений» (📖133).
- Если камера подключена к компьютеру, экран камеры пуст. Для сохранения изображений в компьютере выполните шаги из раздела «Сохранение изображений в компьютере» (📖136).
- Если камера подсоединена к принтеру, печатать можно в соответствии с теми же шагами, что и при печати по USB. Подробные сведения см. в разделе «Печать изображений» (📖163).

Перед использованием

Основные операции

Руководство по расширенным операциям

Основные сведения о камере

Автоматический/гибридный автоматический режим

Другие режимы съемки

Режим P

Режимы Tv, Av и M

Режим воспроизведения

Функции Wi-Fi

Меню настройки

Принадлежности

Приложение

Алфавитный указатель





- Если на шаге 11 был выбран вариант [Да], с подключенного смартфона можно просматривать все изображения, имеющиеся в камере. Для сохранения конфиденциальности изображений в камере, чтобы их нельзя было просматривать со смартфона, выберите на шаге 11 значение [Нет].
- Чтобы изменить параметры конфиденциальности для смартфонов, добавленных в список, выберите смартфон, параметры которого требуется изменить, на экране [Изменить устройство] из шага 4, затем выберите [Парам. просм.].



- Если на шаге 6 был выбран вариант [Метод PIN], на экране отображается ПИН-код. Обязательно введите этот код в точку доступа. Выберите устройство на экране [Выбрать устройство]. Дополнительные сведения см. в руководстве пользователя точки доступа.
- Для добавления нескольких пунктов назначения повторите эту процедуру начиная с первого шага.

■ Предыдущие точки доступа

К любым ранее подключавшимся точкам доступа можно снова автоматически подключиться, выполнив действия из шага 4 раздела «Подключение к WPS-совместимым точкам доступа» (📖 125).

- Чтобы снова подключиться к этой точке доступа, убедитесь, что к ней уже подключено целевое устройство, затем выполните процедуру, начиная с шага 9. Обратите внимание, что при подключении к веб-службам выполнять этот шаг не требуется.
- Для переключения между точками доступа выберите пункт [Другая сеть] на экране, который отображается при установлении подключения, затем выполните процедуру начиная с шага 5.

Подключение к точкам доступа из списка

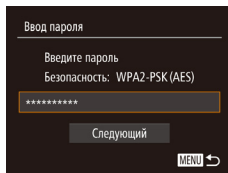
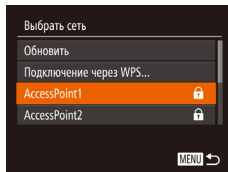

1 Просмотрите список точек доступа.

- Просмотрите указанные в списке сети (точки доступа) в соответствии с шагами 1 – 4 раздела «Подключение к WPS-совместимым точкам доступа» (📖 125).

2 Выберите точку доступа.

- Кнопками <▲><▼> или диском <🌀> выберите сеть (точку доступа), затем нажмите кнопку <FUNC SET>.

3 Введите пароль точки доступа.

- Нажмите кнопку <FUNC SET> для открытия клавиатуры, затем введите пароль (📖 124).
- Кнопками <▲><▼> или диском <🌀> выберите пункт [Следующий], затем нажмите кнопку <FUNC SET>.

Перед использованием

Основные операции

Руководство по расширенным операциям

Основные сведения о камере

Автоматический/гибридный автоматический режим

Другие режимы съемки

Режим P

Режимы Tv, Av и M

Режим воспроизведения

Функции Wi-Fi

Меню настройки

Принадлежности

Приложение

Алфавитный указатель



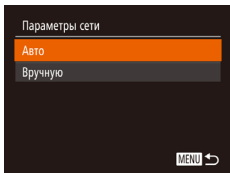

4 Выберите [Авто].

- Кнопками <▲><▼> или диском <⊙> выберите пункт [Авто], затем нажмите кнопку <FINE SET>.
- Если в качестве целевого устройства выбран вариант [📱], [📄] или [💻], см. раздел «Подключение к WPS-совместимым точкам доступа», начиная с шага 9 (📖127).
- Если в качестве целевого устройства выбрана веб-служба, см. раздел «Подключение к WPS-совместимым точкам доступа», начиная с шага 12 (📖127).



- Для определения пароля точки доступа проверьте его на самой точке доступа или см. руководство пользователя.
- Отображается до 16 точек доступа. Если точки доступа не обнаружены, выберите на шаге 2 пункт [Ручные настройки], чтобы задать точку доступа вручную. В соответствии с отображаемыми на экране инструкциями введите идентификатор SSID, параметры безопасности и пароль.
- При использовании точки доступа, которая уже подключена к другому устройству, на шаге 3 вместо пароля отображается символ [*]. Для использования того же пароля выберите пункт [Следующий] (кнопками <▲><▼> или диском <⊙>) и нажмите кнопку <FINE SET>.

Подключение без точки доступа

При подключении к смартфону или принтеру по сети Wi-Fi вместо отдельной точки доступа можно использовать саму камеру (режим точки доступа камеры). Аналогично, при подключении между камерами точка доступа не используется (📖132).

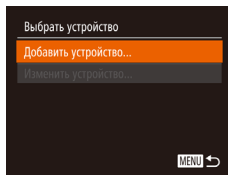
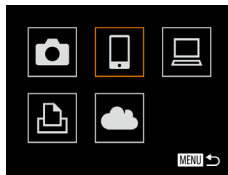

1 Откройте меню Wi-Fi (📖123).

2 Выберите целевое устройство.

- Выберите целевое устройство (кнопками <▲><▼><◀><▶> или диском <⊙>), затем нажмите кнопку <FINE SET>.
- Для подключения к смартфону выберите [📱].
- Для подключения к принтеру выберите [📄].

3 Выберите пункт [Добавить устройство].

- Кнопками <▲><▼> или диском <⊙> выберите пункт [Добавить устройство], затем нажмите кнопку <FINE SET>.

Перед использованием

Основные операции

Руководство по расширенным операциям

Основные сведения о камере

Автоматический/гибридный автоматический режим

Другие режимы съемки

Режим P

Режимы Tv, Av и M

Режим воспроизведения

Функции Wi-Fi

Меню настройки

Принадлежности

Приложение

Алфавитный указатель



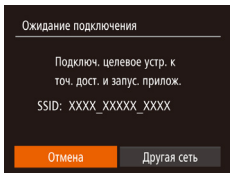

- Отображается идентификатор SSID камеры.



4 Подключите целевое устройство к сети.

- В меню настройки Wi-Fi смартфона или принтера выберите идентификатор SSID (имя сети), отображаемый в камере, чтобы подключиться к этой сети.

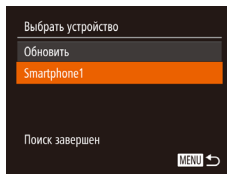

5 Для подключения смартфона: запустите приложение CameraWindow.

- В случае NFC-совместимого смартфона Android (ОС версии 4.0 и новее) включите функцию NFC и прикоснитесь смартфоном к N-метке камеры (N, 119). На смартфоне запустится приложение CameraWindow.
- В случае остальных смартфонов запустите на нем приложение CameraWindow.
- При первом открытии приложения CameraWindow зарегистрируйте имя смартфона, которое будет отображаться в камере.
- После того как смартфон будет распознан камерой, на камере отображается экран подключения к устройству.

6 Выберите целевое устройство.

- Выберите целевое устройство (кнопками <▲> <▼> или диском <⊙>), затем нажмите кнопку <FUNC SET>.

Перед использованием

Основные операции

Руководство по расширенным операциям

Основные сведения о камере

Автоматический/гибридный автоматический режим

Другие режимы съемки

Режим P

Режимы Tv, Av и M

Режим воспроизведения

Функции Wi-Fi

Меню настройки

Принадлежности

Приложение

Алфавитный указатель



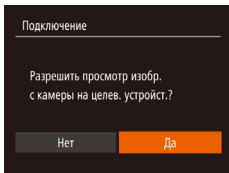

7 Для подключения смартфона: настройте параметры конфиденциальности.

- Кнопками << >> или диском < > выберите вариант [Да], затем нажмите кнопку < FUNK SET >.
- Теперь с помощью смартфона можно просматривать изображения, импортировать их и привязывать их к географическому положению (📖 141), а также производить дистанционную съемку (📖 141).

8 Отправьте или распечатайте изображения.

- Экран, отображаемый при подключенных устройствах, зависит от целевого устройства.
- Если камера подключена к смартфону, отображается экран передачи изображений.
- Инструкции по отправке изображений см. в разделе «Отправка изображений» (📖 133).
- Если камера подсоединена к принтеру, печатать можно в соответствии с теми же шагами, что и при печати по USB. Подробные сведения см. в разделе «Печать изображений» (📖 163).



- Если на шаге 7 был выбран вариант [Да], с подключенного смартфона можно просматривать все изображения, имеющиеся в камере. Для сохранения конфиденциальности изображений в камере, чтобы их нельзя было просматривать со смартфона, выберите на шаге 7 значение [Нет].
- Чтобы изменить параметры конфиденциальности для смартфонов, добавленных в список, выберите смартфон, параметры которого требуется изменить, на экране [Изменить устройство] из шага 3, затем выберите [Парам. просм.]



- Для добавления нескольких устройств повторите эту процедуру начиная с первого шага.
- Для повышения безопасности можно задать запрос ввода пароля на экране из шага 3, открыв меню MENU (📖 24) и выбрав на вкладке [↑] пункты [Параметры Wi-Fi] > [Пароль] > [Вкл.]. В таком случае на шаге 4 на устройстве в поле ввода пароля требуется ввести пароль, отображаемый на экране камеры.

Перед использованием

Основные операции

Руководство по расширенным операциям

Основные сведения о камере

Автоматический/гибридный автоматический режим

Другие режимы съемки

Режим P

Режимы Tv, Av и M

Режим воспроизведения

Функции Wi-Fi

Меню настройки

Принадлежности

Приложение

Алфавитный указатель



Предыдущие точки доступа

К любым ранее подключавшимся точкам доступа можно снова автоматически подключиться, выполнив действия из шага 3 раздела «Подключение без точки доступа» (📖 129).

- Для использования камеры в качестве точки доступа выберите пункт [Другая сеть] на экране, который отображается при установлении подключения, затем выберите пункт [Режим точки доступа камеры].
- При повторном подключении через ранее использовавшиеся точки доступа подключите целевое устройство к точке доступа на шаге 4.
- Для переключения между точками доступа выберите пункт [Другая сеть] на экране, который отображается при установлении подключения, затем выполните процедуру из раздела «Подключение к WPS-совместимым точкам доступа», начиная с шага 5 (📖 125).

Подключение к другой камере

Для соединения двух камер по сети Wi-Fi и передачи изображений между ними выполните следующие операции.



- Беспроводное подключение возможно только к камерам марки Canon, оснащенным функцией Wi-Fi. Даже если камера марки Canon поддерживает карты Eye-Fi, но не оснащена функцией Wi-Fi, подключение к ней невозможно. Данная камера не может подключаться к камерам DIGITAL IXUS WIRELESS.

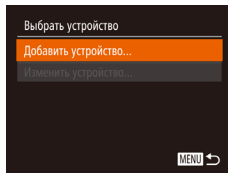
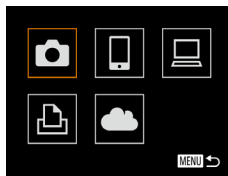

1 Откройте меню Wi-Fi (📖 123).

2 Выберите камеру.

- Кнопками <▲><▼><◀><▶> или диском <⊙> выберите значок [📷], затем нажмите кнопку <Ⓜ>.

3 Выберите пункт [Добавить устройство].

- Кнопками <▲><▼> или диском <⊙> выберите пункт [Добавить устройство], затем нажмите кнопку <Ⓜ>.
- Выполните шаги 1 – 3 также и на целевой камере.
- Сведения о подключении камеры будут добавлены, когда на экранах обеих камер отображается сообщение [Начать подключение на целевой камере].

Перед использованием

Основные операции

Руководство по расширенным операциям

Основные сведения о камере

Автоматический/гибридный автоматический режим

Другие режимы съемки

Режим P

Режимы Tv, Av и M

Режим воспроизведения

Функции Wi-Fi

Меню настройки

Принадлежности

Приложение

Алфавитный указатель



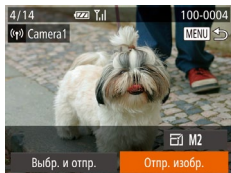

- После успешного добавления целевой камеры отображается экран передачи изображений. Переходите к разделу «Отправка изображений» (📖 133).



- Для добавления нескольких камер повторите эту процедуру начиная с первого шага.
- После того, как камера добавлена, на экране из шага 3 будет отображаться имя камеры. Для повторного подключения к камере просто выберите ее имя из списка.

Отправка изображений

Беспроводная отправка изображений адресатам, зарегистрированным в камере, производится следующим образом.

Обратите внимание, что при передаче изображений на компьютер используется компьютер, а не камера (📖 136).

Отправка изображений по одному

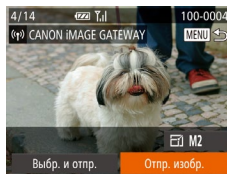

1 Выберите изображение.

- Дискон выберите изображение для отправки.

Перед использованием

Основные операции

Руководство по расширенным операциям

Основные сведения о камере

Автоматический/гибридный автоматический режим

Другие режимы съемки

Режим P

Режимы Tv, Av и M

Режим воспроизведения

Функции Wi-Fi

Меню настройки

Принадлежности

Приложение

Алфавитный указатель



2 Отправьте изображение.

- Кнопками <◀><▶> выберите пункт [Отпр. изобр.], затем нажмите кнопку <FUNC SET>.
- При отправке на веб-сайт YouTube прочитайте условия обслуживания, выберите [Принимаю] и нажмите кнопку <FUNC SET>.
- Начинается передача изображения. Во время передачи изображений экран темнеет.
- После завершения отправки изображений в веб-службу отображается сообщение [OK]. Для возврата на экран воспроизведения нажмите кнопку <FUNC SET>.
- После завершения отправки изображений в камеру или смартфон отображается сообщение [Передача завершена] и на дисплей снова выводится экран передачи изображений.



- Для видеофильмов, сжатие которых не выполнялось (112), вместо исходного файла отправляется сжатый. Обратите внимание, что это может привести к задержке передачи. Кроме того, отправка файла возможна только при наличии достаточного свободного места на карте памяти.



- Не кладите пальцы или другие объекты на область антенны Wi-Fi (13). При закрытии этой области возможно снижение скорости передачи изображений.
- В зависимости от параметров используемой сети, отправка видеофильмов может занимать много времени. Обязательно следите за уровнем заряда аккумулятора камеры.
- При отправке видеофильмов на смартфоны обратите внимание, что поддерживаемое качество изображения зависит от смартфона. Подробные сведения см. в руководстве пользователя смартфона.
- Чтобы отключиться от камеры, нажмите кнопку <MENU>, выберите [OK] на экране запроса подтверждения (кнопками <◀><▶> или диском <DISC>), затем нажмите кнопку <FUNC SET>. Можно также завершить соединение со стороны смартфона.
- Сила беспроводного сигнала отображается на экране с помощью следующих значков. [Y!!!] высокая, [Y!!] средняя, [Y!] низкая, [Y] слабая
- Отправка изображений в веб-службу занимает меньше времени, если производится повторная отправка уже отправленных изображений, которые еще находятся на сервере CANON IMAGE GATEWAY.



Выбор разрешения изображения (Размер)

На экране передачи изображений выберите значок [F3] с помощью кнопок <▲><▼>, затем нажмите кнопку <FUNC SET>. На следующем экране выберите разрешение с помощью кнопку <▲><▼>, затем нажмите кнопку <FUNC SET>.

- Чтобы отправлять изображения с исходным размером, выберите для параметра изменения размера значение [Нет].
- При выборе варианта [M2] или [S] перед отправкой производится изменение размера изображений, размер которых превышает указанный.



- Изменение размеров видеофильмов невозможно.

Перед использованием

Основные операции

Руководство по расширенным операциям

Основные сведения о камере

Автоматический/гибридный автоматический режим

Другие режимы съемки

Режим P

Режимы Tv, Av и M

Режим воспроизведения

Функции Wi-Fi

Меню настройки

Принадлежности

Приложение

Алфавитный указатель



Отправка нескольких изображений

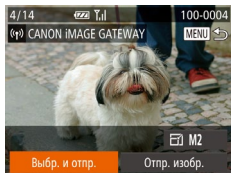

1 Выберите [Выбр. и отпр.].

- Кнопками <◀>>> выберите пункт [Выбр. и отпр.], затем нажмите кнопку <FUNC/SET>.

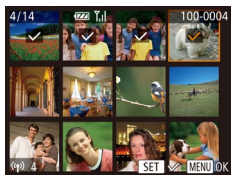

2 Выберите изображения.

- Кнопками <▲>>><▼>>><◀>>>> выберите изображение для отправки, затем нажмите кнопку <FUNC/SET>. Отображается значок [✓].
- Чтобы отменить выбор, снова нажмите кнопку <FUNC/SET>. Значок [✓] больше не отображается.
- Повторите эту операцию для выбора дополнительных изображений.
- Завершив выбор изображений, нажмите кнопку <MENU>.

3 Отправьте изображения.

- Кнопками <◀>>>> или диском <◻> выберите вариант [Отправить], затем нажмите кнопку <FUNC/SET>.



- Одновременно можно отправить до 50 изображений. Возможна отправка одного видеоролика длительностью до пяти минут (или одной видеоподборки длительностью до 13 минут). Однако веб-службы могут ограничивать максимальное число отправляемых изображений или длительность видеороликов. Подробнее см. в используемой веб-службе.
- Изображения на шаге 2 можно также выбрать, перемещая рычаг зумирования в направлении <Q> для перехода в режим отображения одного изображения, а затем нажимая кнопки <◀>>> или поворачивая диск <◻>.
- На шаге 3 перед отправкой можно выбрать требуемое разрешение (размер) изображений (46).

Перед использованием

Основные операции

Руководство по расширенным операциям

Основные сведения о камере

Автоматический/гибридный автоматический режим

Другие режимы съемки

Режим P

Режимы Tv, Av и M

Режим воспроизведения

Функции Wi-Fi

Меню настройки

Принадлежности

Приложение

Алфавитный указатель



Добавление комментариев

С помощью камеры можно добавлять комментарии на изображения, отправляемые по адресам электронной почты, в социальные сети и т. п. Допустимое количество букв и символов может зависеть от конкретной веб-службы.

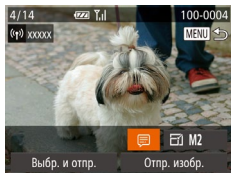

1 Откройте экран для добавления комментариев.

- Кнопками <▲><▼><◀><▶> выберите пункт [☰], затем нажмите кнопку <ⓘ>.

2 Добавьте комментарий (📖25).

3 Отправьте изображение.

- Для отправки изображения выполните шаги из раздела «Отправка изображений по одному» (📖133).



- Если комментарий не введен, автоматически отправляется комментарий, заданный на портале CANON IMAGE GATEWAY.

Сохранение изображений в компьютере

При отправке изображений в компьютер используйте компьютер, а не камеру. Для примера здесь используются ОС Windows 7 и Mac OS X 10.8.

Описание остальных функций см. в справочной системе соответствующего программного обеспечения (исключая некоторое программное обеспечение).

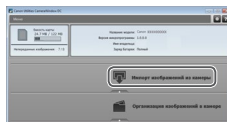
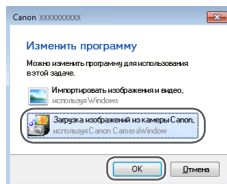

1 Откройте программу CameraWindow.

- Windows: откройте программу CameraWindow, нажав кнопку [Загрузка изображений из камеры Canon].
- Mac OS: программа CameraWindow автоматически открывается после установления соединения Wi-Fi между камерой и компьютером.

2 Импортируйте изображения.

- Нажмите кнопку [Импорт изображений из камеры], затем [Импорт переданных изображений].
- Изображения сохраняются в компьютере в папке «Изображения», в отдельных папках с датой в качестве имени.
- Нажмите кнопку [OK] на экране, отображаемом после завершения импорта изображений. Инструкции по просмотру изображений с помощью компьютера см. в документе «Руководство по программному обеспечению» (📖160).

Перед использованием

Основные операции

Руководство по расширенным операциям

Основные сведения о камере

Автоматический/гибридный автоматический режим

Другие режимы съемки

Режим P

Режимы Tv, Av и M

Режим воспроизведения

Функции Wi-Fi

Меню настройки

Принадлежности

Приложение

Алфавитный указатель





- Импорт видеофильмов занимает больше времени, чем импорт фотографий, в связи с большим объемом файлов.
- Для отключения от камеры выключите ее питание.
- Можно также задать сохранение в компьютере всех изображений или только выбранных изображений, а также изменить папку назначения. Подробнее см. «Руководство по программному обеспечению» (📖 160).
- Windows 7: если не отображается экран из шага 2, щелкните значок [📷] на панели задач.
- Mac OS: если программа CameraWindow не отображается, щелкните значок [CameraWindow] на панели Dock.
- Хотя можно сохранить изображения на компьютер, просто подключив камеру к компьютеру без использования программного обеспечения, при этом возникают следующие ограничения.
 - После подключения камеры к компьютеру изображения могут стать доступными только через несколько минут.
 - Изображения, снятые в вертикальной ориентации, могут быть сохранены в горизонтальной ориентации.
 - Для изображений, сохраненных в компьютере, могут быть сброшены настройки защиты изображений.
 - В зависимости от версии операционной системы, используемого программного обеспечения или размера файлов изображений возможно возникновение определенных проблем при сохранении изображений или сведений об изображениях.
 - Некоторые функции этого программного обеспечения (например, редактирования видеофильмов) могут быть недоступны.

Использование кнопки <📷>

Зарегистрировав для кнопки <📷> смартфон или функцию синхронизации изображений (📖 139), можно подключаться к зарегистрированному месту назначения простым нажатием кнопки <📷>.

Регистрация смартфона для кнопки <📷>

После первоначального подключения к смартфону по Wi-Fi с помощью кнопки <📷> в дальнейшем можно просто нажимать кнопку <📷>, чтобы снова подключиться для просмотра и сохранения изображений из камеры в подключенных устройствах.

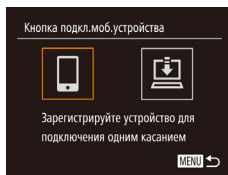

1 Нажмите кнопку <📷>.

2 Выберите пункт назначения.

- Кнопками <◀>>> или диском <🔍> выберите значок [📷], затем нажмите кнопку <📷>.

Перед использованием

Основные операции

Руководство по расширенным операциям

Основные сведения о камере

Автоматический/гибридный автоматический режим

Другие режимы съемки

Режим P

Режимы Tv, Av и M

Режим воспроизведения

Функции Wi-Fi

Меню настройки

Принадлежности

Приложение

Алфавитный указатель



3 Установите соединение.

- Подключитесь к смартфону в соответствии с шагами 5 – 9 раздела «Подключение к WPS-совместимым точкам доступа» (📖 125 – 127) или в соответствии с шагами 4 – 6 раздела «Подключение без точки доступа» (📖 130).
- После установления соединения со смартфоном на экране камеры отображается имя смартфона. (Этот экран закроется приблизительно через 1 мин.)
- Теперь можно использовать смартфон для импорта изображений из камеры. (Отправлять изображения в смартфон с помощью камеры невозможно.)
- С помощью смартфона завершите соединение; камера автоматически выключится.
- С этого момента для подключения к зарегистрированному смартфону достаточно нажать кнопку <📱>.



- Если камера находится в окрестности точки доступа, к которой она ранее уже подключалась, соединение устанавливается автоматически на шаге 2. Чтобы изменить точку доступа, выберите пункт [Другая сеть] на экране, который появится после установления соединения, и выполните шаги 5 – 9 из раздела «Подключение к WPS-совместимым точкам доступа» (📖 125 – 127).
- С подключенного смартфона можно просматривать все изображения, имеющиеся в камере. Обратите внимание, что если назначена кнопка <📱>, пункт [Парам. просм.] (📖 143) недоступен.



- Для кнопки <📱> можно зарегистрировать только один смартфон. Если требуется зарегистрировать другой смартфон, сначала удалите текущий зарегистрированный смартфон (📖 139).

Регистрация функции синхронизации изображений для кнопки <📱>

Зарегистрировав функцию синхронизации изображений для кнопки <📱>, простым нажатием кнопки <📱> можно отправлять все непереданные изображения с карты памяти на компьютер через портал CANON iMAGE GATEWAY. Подробнее о функции синхронизации изображений см. в разделе «Автоматическая отправка изображений (Синхронизация изображений)» (📖 139).

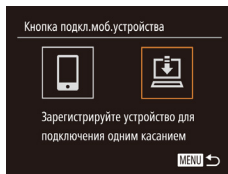
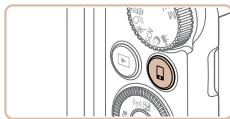

1 Подготовьте камеру.

- Зарегистрируйте [📱] в качестве подключаемого устройства (📖 117 – 119).
- Установите программное обеспечение на целевой компьютер, затем настройте параметры камеры (📖 121).

2 Нажмите кнопку <📱>.

3 Выберите устройство.

- Кнопками <◀>> или диском <⚙️> выберите значок [📱], затем нажмите кнопку <FUNC SET>.
- Камера автоматически подключается к ранее выбранной точке доступа и отправляет изображения (📖 139).
- С этого момента для отправки изображений достаточно нажать кнопку <📱>.

Перед использованием

Основные операции

Руководство по расширенным операциям

Основные сведения о камере

Автоматический/гибридный автоматический режим

Другие режимы съемки

Режим P

Режимы Tv, Av и M

Режим воспроизведения

Функции Wi-Fi

Меню настройки

Принадлежности

Приложение

Алфавитный указатель



Удаление зарегистрированных устройств

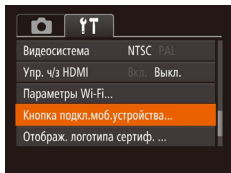

- Нажмите кнопку <MENU>, затем выберите пункт [Кнопка подкл. моб. устройства] на вкладке [fT] (📖24).
- Кнопками <<>> или диском <⚙> выберите вариант [OK], затем нажмите кнопку <FUNC SET>.
- После появления сообщения с запросом подтверждения нажмите кнопку <FUNC SET>.



- Зарегистрированные устройства также удаляются при сбросе параметров Wi-Fi (📖144).

Автоматическая отправка изображений (Синхронизация изображений)

Изображения на карте памяти, которые не были переданы ранее, можно отправить на компьютер или в веб-службы через портал CANON iMAGE GATEWAY. Обратите внимание, что отправка изображений только в веб-службы невозможна.

Начальная подготовка

Установите и настройте программное обеспечение на целевом компьютере.



1 Установите программное обеспечение.

- Установите программное обеспечение на компьютер, подключенный к Интернету (📖121).

2 Зарегистрируйте камеру.

- Windows: на панели задач щелкните правой кнопкой мыши значок [📷], затем выберите [Добавить камеру].
- Mac OS: в строке меню щелкните значок [📷], затем выберите [Добавить камеру].
- Отображается список камер, связанных с порталом CANON iMAGE GATEWAY (📖117). Выберите камеру, с которой требуется отправить снимки.
- Когда камера зарегистрирована и компьютер готов к приему изображений, значок изменяется на значок [📷].

Перед использованием

Основные операции

Руководство по расширенным операциям

Основные сведения о камере

Автоматический/гибридный автоматический режим

Другие режимы съемки

Режим P

Режимы Tv, Av и M

Режим воспроизведения

Функции Wi-Fi

Меню настройки

Принадлежности

Приложение

Алфавитный указатель



3 Выберите тип отправляемых изображений (только при отправке видеороликов вместе с изображениями).

- Нажмите кнопку <MENU>, затем выберите пункт [Параметры Wi-Fi] на вкладке [↑↑] (124).
- Кнопками <▲><▼> выберите пункт [Синхр. изобр.], затем кнопками <◀><▶> выберите значение [Фото/Видео].



- Чтобы в качестве пункта назначения выбрать веб-службу, выполните шаги из раздела «Регистрация других веб-служб» (119), чтобы обновить настройки камеры.



Отправка изображений

Изображения, отправленные с камеры, автоматически сохраняются в компьютере. Если компьютер, на который требуется отправить изображения, выключен, изображения временно сохраняются на сервере CANON iMAGE GATEWAY. Хранящиеся изображения периодически стираются, поэтому обязательно включите компьютер и сохраните изображения.

- Следуя шагам из раздела «Подключение к WPS-совместимым точкам доступа» (125), выберите значок [☑].
- После установления соединения производится отправка изображений.
- После успешной отправки изображений на сервер CANON iMAGE GATEWAY на экране отображается значок [☑].
- Изображения автоматически сохраняются в компьютере при его включении.
- Изображения автоматически отправляются в веб-службы с сервера CANON iMAGE GATEWAY, даже если компьютер выключен.



- При отправке изображений следует использовать полностью заряженный аккумулятор или адаптер переменного тока (продается отдельно, 156).



- Даже если изображения были импортированы в компьютер другим способом, отправляются все изображения, которые ранее не передавались на компьютер через портал CANON iMAGE GATEWAY.
- Отправка выполняется быстрее, если пунктом назначения является компьютером в той же сети, что и камера, так как изображения пересылаются через точку доступа, а не через портал CANON iMAGE GATEWAY. Обратите внимание, что хранящиеся в компьютере изображения отправляются на портал CANON iMAGE GATEWAY, поэтому компьютер должен быть подключен к Интернету.

Перед использованием

Основные операции

Руководство по расширенным операциям

Основные сведения о камере

Автоматический/гибридный автоматический режим

Другие режимы съемки

Режим P

Режимы Tv, Av и M

Режим воспроизведения

Функции Wi-Fi

Меню настройки

Принадлежности

Приложение

Алфавитный указатель



Геопривязка изображений в камере

К изображениям в камере можно добавлять данные GPS, записываемые в смартфоне с помощью специального приложения CameraWindow (📖119). Изображения помещаются с использованием информации, включающей в себя широту, долготу и высоту над уровнем моря.



- Перед съемкой убедитесь, что установлены правильные дата, время и ваш домашний часовой пояс. (См. раздел «Установка даты и времени» (📖14).) Кроме того, в пункте [Часовой пояс] (📖147) укажите все точки съемки, находящиеся в других часовых поясах.
- Смартфону, который будет использоваться для геопривязки, должно быть разрешено просматривать изображения в камере (📖127, 131).
- С помощью сведений о местоположении, содержащихся в фотографиях и видеофильмах с геотегами, другие лица могут определить Ваше местоположение или личность. Будьте осторожны при открытии другим лицам совместного доступа к таким снимкам, например при размещении снимков в Интернете, где их могут просматривать многие люди.

Дистанционная съемка

При проверке экрана съемки на смартфоне его можно использовать для дистанционной съемки.

1 Закрепите камеру.

- Когда начинается дистанционная съемка, выдвигается объектив. При движении объектива во время зумирования возможно смещение камеры. Исключите смещение камеры, установив ее на штатив или приняв другие меры.

2 Подключите камеру к смартфону (📖115).

- В параметрах конфиденциальности (📖127, 131) выберите [Да].

3 Выберите дистанционную съемку.

- В приложении CameraWindow (📖119) на смартфоне выберите дистанционную съемку.
- Объектив камеры выдвигается. Не нажимайте на области рядом с объективом и убедитесь, что перемещению объектива ничего не мешает.
- Когда камера будет готова к дистанционной съемке, на смартфоне появляется изображение с камеры в режиме реального времени.
- При этом на камере отображается сообщение, и все органы управления камеры, кроме кнопки ON/OFF, не работают.

Перед использованием

Основные операции

Руководство по расширенным операциям

Основные сведения о камере

Автоматический/гибридный автоматический режим

Другие режимы съемки

Режим P

Режимы Tv, Av и M

Режим воспроизведения

Функции Wi-Fi

Меню настройки

Принадлежности

Приложение

Алфавитный указатель



4 Произведите съемку.

- Произведите съемку с помощью смартфона.



- Во время дистанционной съемки камера работает в режиме [P]. Однако некоторые настройки, заранее заданные в меню FUNC. и MENU, могут автоматически измениться.
- Съемка видеofilмов недоступна.
- В настройках камеры необходимо разрешить просмотр изображений из камеры на смартфоне (127, 131).



- Прерывистое движение на экране смартфона, связанное с параметрами подключения, не влияет на записываемые изображения.
- Рамки автофокусировки не отображаются. Для проверки фокусировки снимите тестовое изображение.
- Снятые изображения не передаются в смартфон. Используйте смартфон для просмотра и импорта изображений из камеры.
- Дистанционное управление возможно также со смартфона, назначенного кнопке (137).

Изменение или удаление параметров Wi-Fi

Изменение или удаление параметров Wi-Fi производится следующим образом.

Изменение информации о подключении

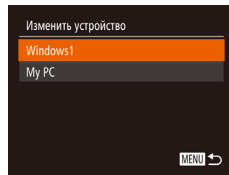
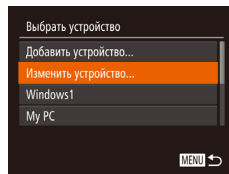
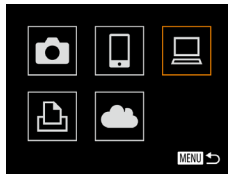

1 Откройте меню Wi-Fi (123).

2 Выберите устройство для редактирования.

- Кнопками или диском выберите значок устройства, которое требуется отредактировать, затем нажмите кнопку .

3 Выберите пункт [Изменить устройство].

- Кнопками или диском выберите пункт [Изменить устройство], затем нажмите кнопку .

4 Выберите устройство для редактирования.

- Кнопками или диском выберите устройство, которое требуется отредактировать, затем нажмите кнопку .

Перед использованием

Основные операции

Руководство по расширенным операциям

Основные сведения о камере

Автоматический/гибридный автоматический режим

Другие режимы съемки

Режим P

Режимы Tv, Av и M

Режим воспроизведения

Функции Wi-Fi

Меню настройки

Принадлежности

Приложение

Алфавитный указатель



5 Выберите параметр для редактирования.

- Кнопками <▲><▼> или диском <⊙> выберите параметр для редактирования, затем нажмите кнопку <FUNC SET>.
- Доступные для изменения параметры зависят от устройства или службы, к которым будет обращаться камера.

Настраиваемые параметры	Подключение				
					Веб-службы
[Изменить имя устройства] (📖143)	<input type="radio"/>	<input type="radio"/>	<input type="radio"/>	<input type="radio"/>	—
[Парам. просм.] (📖127, 131)	—	<input type="radio"/>	—	—	—
[Удалить инф. о подключении] (📖143)	<input type="radio"/>	<input type="radio"/>	<input type="radio"/>	<input type="radio"/>	—

○ : Настройка возможна — : Настройка невозможна

■ Изменение имени устройства

Можно изменить имя устройства (отображаемое имя), которое отображается в камере.

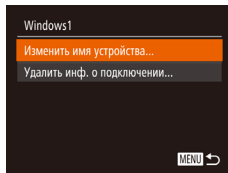

- В соответствии с шагом 5 раздела «Изменение информации о подключении» (📖143) выберите пункт [Изменить имя устройства] и нажмите кнопку <FUNC SET>.
- Выберите поле ввода и нажмите кнопку <FUNC SET>. С помощью отображаемой клавиатуры введите новое имя (📖25).

■ Удаление информации о подключении

Удаление информации о подключении (информации об устройствах, с которыми устанавливалось соединение) производится следующим образом.

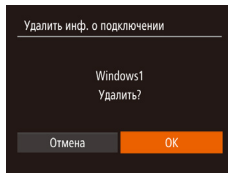

- В соответствии с шагом 5 раздела «Изменение информации о подключении» (📖143) выберите пункт [Удалить инф. о подключении] и нажмите кнопку <FUNC SET>.
- После появления запроса [Удалить?] кнопками <◀><▶> или диском <⊙> выберите пункт [OK], затем нажмите кнопку <FUNC SET>.
- Информация о подключении удаляется.

Перед использованием

Основные операции

Руководство по расширенным операциям

Основные сведения о камере

Автоматический/гибридный автоматический режим

Другие режимы съемки

Режим P

Режимы Tv, Av и M

Режим воспроизведения

Функции Wi-Fi

Меню настройки

Принадлежности

Приложение

Алфавитный указатель



Восстановление значений по умолчанию для параметров Wi-Fi

Значения по умолчанию для параметров Wi-Fi следует восстанавливать при смене собственника камеры или при ее утилизации.

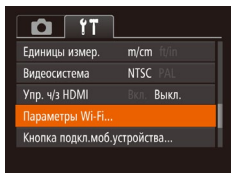

1 Выберите [Параметры Wi-Fi].

- Нажмите кнопку <MENU>, затем выберите пункт [Параметры Wi-Fi] на вкладке [fT] (📖24).

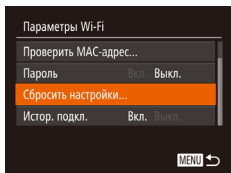

2 Выберите [Сбросить настройки].

- Кнопками <▲><▼> или диском <⊙> выберите пункт [Сбросить настройки], затем нажмите кнопку <FUNC SET>.

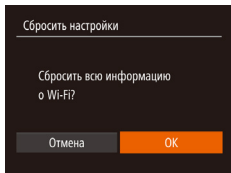

3 Восстановите параметры по умолчанию.

- Кнопками <◀><▶> или диском <⊙> выберите вариант [OK], затем нажмите кнопку <FUNC SET>.
- Параметры Wi-Fi теперь сброшены.



- При сбросе параметров Wi-Fi также сбрасываются все настройки веб-служб. Перед использованием этой функции обязательно убедитесь, что действительно требуется выполнить сброс всех параметров Wi-Fi.
- Чтобы восстановить значения по умолчанию для всех других параметров (кроме параметров Wi-Fi), выберите пункт [Сбросить всё] на вкладке [fT] (📖152).

Перед использованием

Основные операции

Руководство по расширенным операциям

Основные сведения о камере

Автоматический/гибридный автоматический режим

Другие режимы съемки

Режим P

Режимы Tv, Av и M

Режим воспроизведения

Функции Wi-Fi

Меню настройки

Принадлежности

Приложение

Алфавитный указатель



Меню настройки

Персональная настройка или изменение основных функций камеры для повышения удобства

Настройка основных функций камеры.....	146
Отключение звуковых сигналов при работе камеры.....	146
Регулировка громкости	146
Скрытие подсказок.....	146
Дата и время	147
Мировое время	147
Время закрытия объектива	147
Использование эко-режима.....	148
Настройка экономии энергии	148
Яркость экрана	149

Скрытие начальной заставки	149
Форматирование карт памяти	149
Нумерация файлов.....	151
Сохранение изображений на основе даты.....	151
Метрические/неметрические единицы измерения	151
Проверка логотипов сертификации	152
Язык.....	152
Настройка других параметров.....	152
Восстановление значений по умолчанию.....	152

Перед использованием

Основные операции

Руководство по
расширенным операциям

Основные сведения
о камере

Автоматический/гибридный
автоматический режим

Другие режимы
съемки

Режим P

Режимы Tv, Av и M

Режим
воспроизведения

Функции Wi-Fi

Меню настройки

Принадлежности

Приложение

Алфавитный указатель



Настройка основных функций камеры

Функции меню MENU (📖24) на вкладке [fT] можно настраивать. Произведите требуемую настройку часто используемых функций для повышения удобства.

Отключение звуковых сигналов при работе камеры

Отключение звуковых сигналов камеры и звука видеофильмов производится следующим образом.

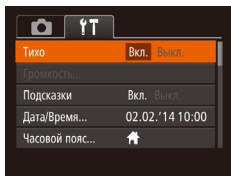

- Выберите пункт [Тихо], затем выберите значение [Вкл.].



- Звуки работы можно также отключить, удерживая нажатой кнопку <DISP.> при включении камеры.
- Если звуковые сигналы камеры отключены, при воспроизведении видеофильмов звук отсутствует (📖89). Чтобы восстановить звуковое сопровождение видеофильмов, нажмите кнопку <▲>. Настройте требуемую громкость с помощью кнопок <▲><▼>.

Регулировка громкости

Отрегулируйте громкость отдельных звуковых сигналов камеры в соответствии с приведенными ниже инструкциями.

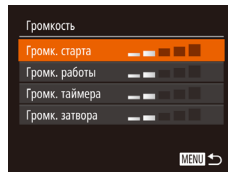

- Выберите пункт [Громкость], затем нажмите кнопку <FUNC/SEL>.
- Выберите параметр, затем отрегулируйте громкость кнопками <◀><▶>.

Скрытие подсказок

Подсказки обычно отображаются при выборе пунктов меню FUNC. (📖23) или MENU (📖24). Если требуется, эту информацию можно отключить.

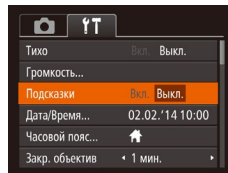

- Выберите пункт [Подсказки], затем выберите значение [Выкл.].

Перед использованием

Основные операции

Руководство по расширенным операциям

Основные сведения о камере

Автоматический/гибридный автоматический режим

Другие режимы съемки

Режим P

Режимы Tv, Av и M

Режим воспроизведения

Функции Wi-Fi

Меню настройки

Принадлежности

Приложение







Алфавитный указатель

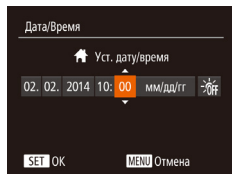

Дата и время

Дата и время настраиваются следующим образом.



- Выберите пункт [Дата/Время], затем нажмите кнопку .
- Кнопками   выберите параметр, затем настройте этот параметр кнопками   или диском .







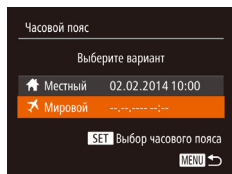









Мировое время

Находясь за рубежом, для обеспечения указания на снимках правильных значений местных даты и времени просто заранее зарегистрируйте пункт назначения и переключитесь на соответствующий часовой пояс. Эта удобная функция исключает необходимость изменять настройки даты и времени вручную.



Перед использованием функции мирового времени обязательно установите дату и время, а также свой домашний часовой пояс, как указано в разделе «Установка даты и времени» (14).



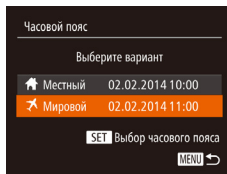

1 Укажите пункт назначения.

- Выберите пункт [Часовой пояс], затем нажмите кнопку .
- Кнопками   или диском  выберите пункт [ Мировой], затем нажмите кнопку .
- Кнопками   выберите место назначения.
- Для установки летнего времени (перевода часов на 1 час вперед) выберите [ OFF] с помощью кнопок   или диска , затем выберите [ ON] с помощью кнопок  .
- Нажмите кнопку .









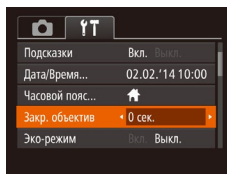

- При настройке даты или времени в режиме [  15] автоматически настраиваются время и дата часового пояса [ Местный].

Время закрытия объектива

В целях безопасности объектив обычно закрывается приблизительно через 1 мин после нажатия кнопки  в режиме съемки ( 21). Чтобы объектив убирался сразу же после нажатия кнопки , установите для времени закрытия объектива значение [0 сек.].



2 Переключитесь на часовой пояс места назначения.

- Кнопками    или диском  выберите пункт [ Мировой], затем нажмите кнопку .
- Теперь на экране съемки отображается значок [  178].

- Выберите пункт [Закр. объектив], затем выберите значение [0 сек.].

Перед использованием

Основные операции

Руководство по расширенным операциям

Основные сведения о камере

Автоматический/гибридный автоматический режим

Другие режимы съемки

Режим P

Режимы Tv, Av и M

Режим воспроизведения

Функции Wi-Fi

Меню настройки

Принадлежности

Приложение

Алфавитный указатель



Использование эко-режима

Эта функция позволяет экономить энергию аккумулятора в режиме съемки. Когда камера не используется, для экономии энергии аккумулятора экран быстро темнеет.

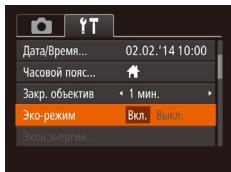

1 Выполните настройку.

- Выберите пункт [Эко-режим], затем выберите значение [Вкл.].
- Теперь на экране съемки отображается значок [ECO] (📖178).
- Экран темнеет, если камера не используется в течение приблизительно 2 с; приблизительно через 10 с после затемнения экран выключается. Камера выключается приблизительно через 3 мин простоя.

2 Произведите съемку.

- Чтобы включить экран и подготовиться к съемке, когда экран выключен, но объектив еще не закрыт, нажмите наполовину кнопку спуска затвора.

Настройка экономии энергии

Настройте требуемую выдержку времени перед автоматическим выключением камеры и экрана («Автовыключение» и «Дисплей выкл.», соответственно) (📖21).

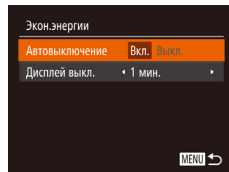

- Выберите пункт [Экон.энергии], затем нажмите кнопку .
- Выбрав параметр, кнопками <◀>> задайте требуемое значение.

- ⚠ Для экономии заряда аккумулятора обычно следует выбирать значение [Вкл.] для параметра [Автовыключение] и значение [1 мин.] или менее для параметра [Дисплей выкл.].

-  Настройка [Дисплей выкл.] применяется даже в том случае, если для параметра [Автовыключение] задано значение [Выкл.].
- Если для эко-режима (📖148) задано значение [Вкл.], эти функции энергосбережения недоступны.

Перед использованием

Основные операции

Руководство по расширенным операциям

Основные сведения о камере

Автоматический/гибридный автоматический режим

Другие режимы съемки

Режим P

Режимы Tv, Av и M

Режим воспроизведения

Функции Wi-Fi

Меню настройки

Принадлежности

Приложение

Алфавитный указатель



Яркость экрана

Яркость экрана настраивается следующим образом.

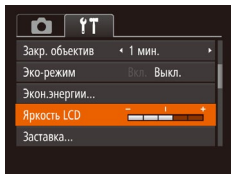

- Выберите пункт [Яркость LCD], затем кнопками <◀><▶> настройте яркость.



- Для установки максимальной яркости нажмите кнопку <DISP.> и удерживайте ее нажатой не менее 2 с, когда отображается экран съемки или одно изображение. (Эта операция имеет приоритет над настройкой параметра [Яркость LCD] на вкладке [fT].) Для восстановления исходной яркости снова нажмите кнопку <DISP.> и удерживайте ее нажатой не менее 2 с или перезапустите камеру.

Скрытие начальной заставки

Если требуется, можно отключить отображение экрана начальной заставки, обычно отображаемого при включении камеры.

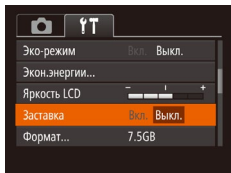

- Выберите [Заставка], затем выберите значение [Выкл.].

Форматирование карт памяти

Перед использованием новой карты памяти или карты памяти, отформатированной в другом устройстве, необходимо отформатировать эту карту памяти в данной камере. При форматировании карты памяти с нее стираются все данные. Перед форматированием скопируйте изображения с карты памяти в компьютер или примите другие меры к их резервному копированию.

1 Откройте экран [Формат].

- Выберите пункт [Формат], затем нажмите кнопку <FUNC SET>.

2 Выберите [OK].

- Кнопками <▲><▼> выберите пункт [Отмена], выберите вариант [OK] (кнопками <◀><▶> или диском <DISP.>), затем нажмите кнопку <FUNC SET>.

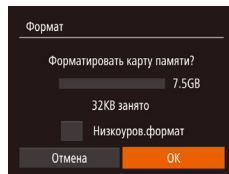

Перед использованием

Основные операции

Руководство по расширенным операциям

Основные сведения о камере

Автоматический/гибридный автоматический режим

Другие режимы съемки

Режим P

Режимы Tv, Av и M

Режим воспроизведения

Функции Wi-Fi

Меню настройки

Принадлежности

Приложение

Алфавитный указатель



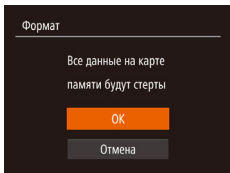

3 Отформатируйте карту памяти.

- Чтобы начать процесс форматирования, кнопками <▲><▼> или диском <⊙> выберите пункт [OK], затем нажмите кнопку <FUNC SET>.
- После завершения форматирования отображается сообщение [Форматирование карты памяти завершено]. Нажмите кнопку <FUNC SET>.



- При форматировании карты памяти или при стирании с нее данных производится изменение только данных управления файлами – полное удаление содержимого карты памяти не производится. При передаче или утилизации карт памяти в случае необходимости примите меры к защите личной информации, например физически уничтожьте карты.



- Общая емкость карты, указываемая на экране форматирования, может быть меньше заявленной емкости.



Низкоуровневое форматирование

Выполняйте низкоуровневое форматирование в следующих случаях: отображается сообщение [Ошибка карты памяти], камера работает неправильно, низкая скорость считывания изображений с карты/записи изображений на карту, замедленная серийная съемка или внезапные остановки съемки видеofilмов. При низкоуровневом форматировании карты памяти с нее стираются все данные. Перед выполнением низкоуровневого форматирования скопируйте изображения с карты памяти в компьютер или примите другие меры к их резервному копированию.

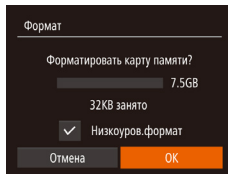

- На экране из шага 1 раздела «Форматирование карт памяти» (📖149) кнопками <▲><▼> или диском <⊙> выберите пункт [Низкоуров.формат], затем кнопками <◀><▶> выберите этот пункт. Отображается значок [✓].
- Выполните шаги 2 – 3 раздела «Форматирование карт памяти» (📖149) для продолжения процесса форматирования.



- Низкоуровневое форматирование занимает больше времени, чем обычное форматирование, рассмотренное в разделе «Форматирование карт памяти» (📖149), так как данные стираются из всех областей хранения карты памяти.
- В процессе выполнения низкоуровневого форматирования его можно отменить, выбрав пункт [Стоп]. В этом случае все данные будут стерты, но карту памяти можно будет использовать обычным образом.

Перед использованием

Основные операции

Руководство по расширенным операциям

Основные сведения о камере

Автоматический/гибридный автоматический режим

Другие режимы съемки

Режим P

Режимы Tv, Av и M

Режим воспроизведения

Функции Wi-Fi

Меню настройки

Принадлежности

Приложение

Алфавитный указатель



Нумерация файлов

Снимки автоматически последовательно нумеруются (0001 – 9999) и сохраняются в папках, в каждой из которых может храниться до 2000 изображений. Можно изменить способ, которым камера назначает номера файлов.

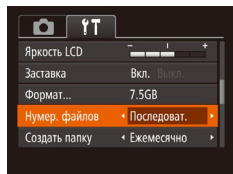

- Выберите пункт [Нумер. файлов], затем выберите вариант.

Последоват.	Изображения нумеруются последовательно (пока не будет снят/записан 9999-й кадр) даже при смене карты памяти.
Автосброс	При смене карты памяти или при создании новой папки нумерация изображений снова начинается с 0001.



- Независимо от варианта, выбранного в этом параметре, при установке другой карты памяти последовательная нумерация снимков может начинаться с номера, следующего за последним номером уже имеющихся на карте памяти снимков. Чтобы начать сохранять снимки с номера 0001, используйте пустую (или отформатированную (149)) карту памяти.
- Информацию о структуре папок и типах изображений на карте памяти см. в документе «Руководство по программному обеспечению» (160).

Сохранение изображений на основе даты

Вместо сохранения изображений в папки, создаваемые каждый месяц, можно настроить камеру на создание папок для каждого дня, когда производится съемка, для сохранения изображений, снятых в этот день.

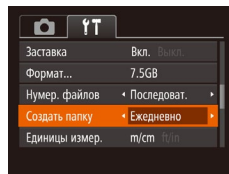

- Выберите пункт [Создать папку], затем выберите вариант [Ежедневно].
- Изображения теперь записываются в папки, создаваемые для даты съемки.

Метрические/неметрические единицы измерения

Единицы измерения, отображаемые в данных GPS для высоты над уровнем моря (141), шкалы зумирования (28), индикатора ручной фокусировки (74) и в других местах, можно изменить с м/см на футы/дюймы, как требуется.

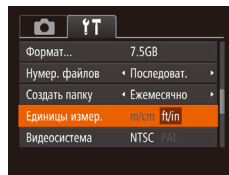

- Выберите пункт [Единицы измер.], затем выберите значение [ft/in] (футы/дюймы).

Перед использованием

Основные операции

Руководство по расширенным операциям

Основные сведения о камере

Автоматический/гибридный автоматический режим

Другие режимы съемки

Режим P

Режимы Tv, Av и M

Режим воспроизведения

Функции Wi-Fi

Меню настройки

Принадлежности

Приложение

Алфавитный указатель



Проверка логотипов сертификации

На экране можно просмотреть некоторые логотипы сертификационных требований, которым удовлетворяет камера. Другие логотипы сертификации указаны в данном Руководстве, на коробке камеры или на корпусе камеры.

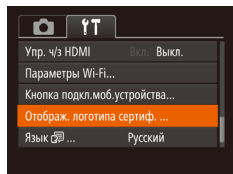

- Выберите пункт [Отображ. логотипа сертиф.], затем нажмите кнопку

Язык

Установите требуемый язык отображаемого интерфейса.



- Выберите пункт [Язык], затем нажмите кнопку .
- Кнопками <▲><▼><◀><▶> или диском выберите язык, затем нажмите кнопку .



- Экран [Язык] можно также открыть в режиме воспроизведения, нажав кнопку и, удерживая ее нажатой, сразу же нажав кнопку <MENU>.

Настройка других параметров

На вкладке [F1] можно также настраивать указанные ниже параметры.

- [Видеосистема] 159
- [Упр. ч/з HDMI] 158
- [Параметры Wi-Fi] 113
- [Кнопка подкл. моб. устройств] 139

Восстановление значений по умолчанию

Если настройка была ошибочно изменена, для параметров камеры можно восстановить значения по умолчанию.

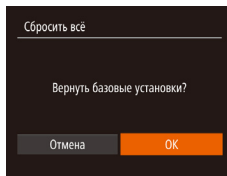

1 Откройте экран [Сбросить всё].

- Выберите пункт [Сбросить всё], затем нажмите кнопку .

2 Восстановите параметры по умолчанию.

- Кнопками <◀><▶> или диском выберите вариант [OK], затем нажмите кнопку .
- Для параметров восстановлены значения по умолчанию.

Перед использованием

Основные операции

Руководство по расширенным операциям

Основные сведения о камере

Автоматический/гибридный автоматический режим

Другие режимы съемки

Режим P

Режимы Tv, Av и M

Режим воспроизведения

Функции Wi-Fi

Меню настройки

Принадлежности

Приложение

Алфавитный указатель





- Для указанных ниже функций значения по умолчанию не восстанавливаются.
 - Информация, зарегистрированная с помощью функции идентификации лица (📖40).
 - Расположенные на вкладке [📷] параметры [Дата/Время] (📖147), [Часовой пояс] (📖147), [Язык] (📖152) и [Видеосистема] (📖159).
 - Записанный пользовательский баланс белого (📖72).
 - Режим съемки, выбранный в режиме [SCN] (📖55) или [🌙] (📖57).
 - Режим видеосъемки (📖65)
 - Параметры Wi-Fi (📖113).

Перед использованием

Основные операции

Руководство по расширенным операциям

Основные сведения о камере

Автоматический/гибридный автоматический режим

Другие режимы съемки

Режим P

Режимы Tv, Av и M

Режим воспроизведения

Функции Wi-Fi

Меню настройки

Принадлежности

Приложение

Алфавитный указатель



Принадлежности

Расширьте возможности камеры с помощью дополнительно приобретаемых принадлежностей Canon или других отдельно продаваемых совместимых принадлежностей

Состав системы	155
Дополнительно приобретаемые принадлежности	156
Источники питания.....	156
Прочие принадлежности	156
Принтеры	156
Использование дополнительно приобретаемых принадлежностей	157
Воспроизведение на экране телевизора	157
Питание камеры от бытовой электросети	159

Использование программного обеспечения	160
Программное обеспечение.....	160
Подключение к компьютеру с помощью кабеля	161
Сохранение изображений в компьютере.....	161
Печать изображений	163
Простая печать.....	163
Настройка параметров печати.....	164
Печать эпизодов из видеофильма	166
Добавление изображений в список печати (DPOF)	167
Добавление изображений в фотокнигу.....	169

Перед использованием

Основные операции

Руководство по расширенным операциям

Основные сведения о камере

Автоматический/гибридный автоматический режим

Другие режимы съемки

Режим P

Режимы Tv, Av и M

Режим воспроизведения

Функции Wi-Fi

Меню настройки

Принадлежности

Приложение

Алфавитный указатель



Состав системы

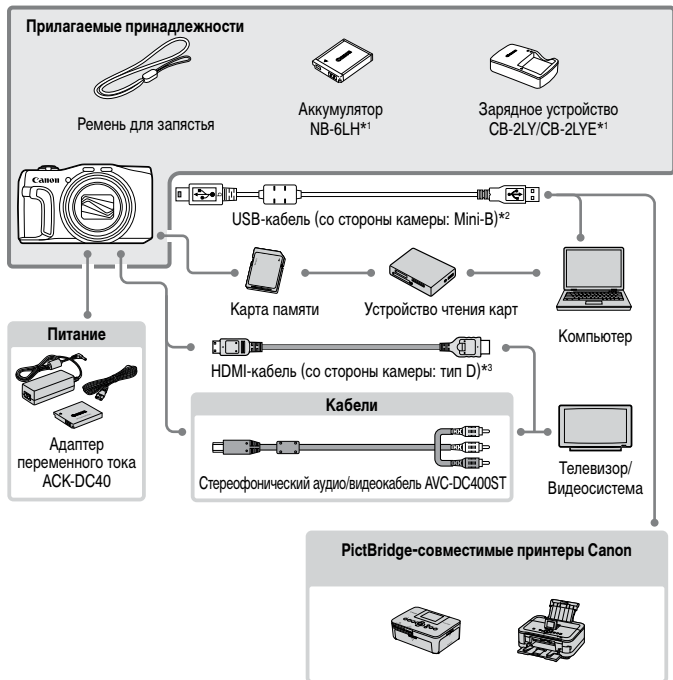

*1 Также продается отдельно.

*2 Также предлагается оригинальная принадлежность Canon (интерфейсный кабель IFC-400PCU).

*3 Используйте один из имеющихся в продаже кабелей длиной не более 2,5 м.

Рекомендуется использовать оригинальные дополнительные принадлежности компании Canon.

Данное изделие оптимизировано для работы с оригинальными дополнительными принадлежностями компании Canon. Компания Canon не несет ответственности за любые повреждения данного изделия и/или несчастные случаи, такие как возгорание и т.п., вызванные неполадками в работе дополнительных принадлежностей сторонних производителей (например, протечка и/или взрыв аккумулятора). Обратите внимание, что гарантия не распространяется на ремонт, связанный с неправильной работой дополнительных принадлежностей сторонних производителей, хотя такой ремонт возможен на платной основе. Обратите внимание, что их наличие зависит от региона, а выпуск некоторых принадлежностей может быть прекращен.

Перед использованием

Основные операции

Руководство по расширенным операциям

Основные сведения о камере

Автоматический/гибридный автоматический режим

Другие режимы съемки

Режим P

Режимы Tv, Av и M

Режим воспроизведения

Функции Wi-Fi

Меню настройки

Принадлежности

Приложение

Алфавитный указатель



Дополнительно приобретаемые принадлежности

Следующие принадлежности камеры продаются отдельно. Обратите внимание, что их наличие зависит от региона, а выпуск некоторых принадлежностей может быть прекращен.

Источники питания

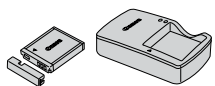

Аккумулятор NB-6LH

- Перезаряжаемый литиево-ионный аккумулятор

Зарядное устройство CB-2LY/CB-2LYE

- Зарядное устройство для аккумулятора NB-6LH



- Для аккумулятора предусмотрена удобная крышка, которую можно устанавливать так, чтобы сразу было видно состояние зарядки аккумулятора. Устанавливайте крышку таким образом, чтобы для заряженного аккумулятора символ ▲ был виден, а для разряженного – не виден.
- Также поддерживается аккумулятор NB-6L.

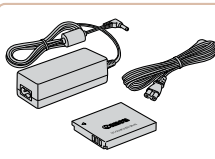

Адаптер переменного тока ACK-DC40

- Для питания камеры от бытовой электросети. Рекомендуется при длительной работе с камерой или при подключении камеры к принтеру или компьютеру. Не может использоваться для зарядки аккумулятора в камере.



- Зарядное устройство и адаптер переменного тока можно использовать в местах с напряжением сети переменного тока 100 – 240 В (50/60 Гц).
- Для электрических розеток другой формы используйте имеющиеся в продаже переходники для вилки. Запрещается пользоваться электрическими трансформаторами, предназначенными для путешествий, так как они могут повредить аккумулятор.

Прочие принадлежности

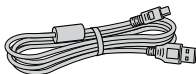

Интерфейсный кабель IFC-400PCU

- Служит для подключения камеры к компьютеру или принтеру.

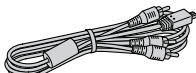

Стереофонический аудио/видеокабель AVC-DC400ST

- Служит для подключения камеры к телевизору и просмотра изображений на большом экране телевизора.

Принтеры

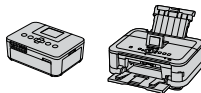

PictBridge-совместимые принтеры Canon

- При подключении камеры к PictBridge-совместимому принтеру Canon возможна печать изображений без компьютера. За дополнительной информацией обращайтесь к ближайшему дилеру Canon.

Перед использованием

Основные операции

Руководство по расширенным операциям

Основные сведения о камере

Автоматический/гибридный автоматический режим

Другие режимы съемки

Режим P

Режимы Tv, Av и M

Режим воспроизведения

Функции Wi-Fi

Меню настройки

Принадлежности

Приложение

Алфавитный указатель



Использование дополнительно приобретаемых принадлежностей

Воспроизведение на экране телевизора

Подключив камеру к телевизору, можно просматривать свои снимки на его большом экране.

Подробные сведения о подключении и порядке переключения входов см. в руководстве по эксплуатации телевизора.



- На экране телевизора часть информации может не отображаться (179).

Воспроизведение на телевизоре высокой четкости

Изображения можно просматривать на экране телевизора, подключив камеру к телевизору высокой четкости с помощью одного из имеющихся в продаже HDMI-кабелей (длиной не более 2,5 м, с разъемом типа D со стороны камеры). С высокой четкостью можно просматривать видеофильмы, снятые с разрешением [FHD 60P], [FHD 30P] или [HD 30P].

1 Убедитесь, что камера и телевизор выключены.

2 Подсоедините камеру к телевизору.

- На телевизоре полностью вставьте разъем кабеля в разъем HDMI-входа, как показано на рисунке.

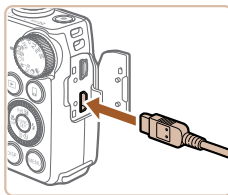
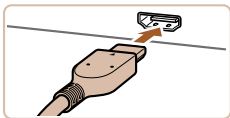

- Когда камера подключена к телевизору высокой четкости, звуковые сигналы операций камеры не воспроизводятся.

- На камере откройте крышку разъемов и полностью вставьте разъем кабеля в разъем камеры.

3 Включите телевизор и переключитесь на видеовход.

- Переключите телевизор на видеовход, к которому подключен кабель на шаге 2.

4 Включите камеру.

- Для включения камеры нажмите кнопку <▶>.
- Изображения из камеры отображаются на экране телевизора. (На экране камеры ничего не отображается.)
- Завершив просмотр, перед отключением кабеля выключите камеру и телевизор.



Управление камерой с помощью пульта ДУ телевизора

При подключении камеры к HDMI CEC-совместимому телевизору можно управлять воспроизведением (включая воспроизведение слайд-шоу) с помощью пульта ДУ телевизора. В зависимости от телевизора может потребоваться настроить некоторые его параметры. Подробные сведения см. в инструкции к телевизору.

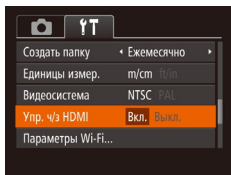

1 Выполните настройку.

- Нажмите кнопку <MENU>, выберите пункт [Упр. ч/з HDMI] на вкладке [fT], затем выберите значение [Вкл.] (📖24).

2 Подсоедините камеру к телевизору.

- Для подсоединения камеры к телевизору выполните шаги 1 – 2 раздела «Воспроизведение на телевизоре высокой четкости» (📖157).

3 Выведите на экран изображения.

- Включите телевизор. Нажмите кнопку <▶> на камере.
- Изображения из камеры отображаются на экране телевизора. (На экране камеры ничего не отображается.)

4 Управляйте камерой с помощью пульта ДУ телевизора.

- Для перехода между изображениями нажимайте кнопки <◀>> на пульте ДУ.
- Для отображения панели управления камерой нажмите кнопку OK/Select (OK/Выбор). Для выбора элементов панели управления сначала кнопками <◀>> выберите элемент, затем снова нажмите кнопку OK/Select (OK/Выбор).

Элементы панели управления камерой, отображаемые на экране телевизора

	Возврат	Закрытие меню.
	Воспроизведение группами	Отображение наборами изображений, снятых в режиме [📷] (📖54), [📷] (📖53) или [📷] (📖64). (Отображается только при выбранном изображении из группы.)
	Воспроизведение фильма	Запуск воспроизведения видеофильма. (Отображается только при выбранном видеофильме.)
	Слайд-шоу	Запуск воспроизведения слайд-шоу. Для перехода между изображениями во время воспроизведения нажимайте кнопки <◀>> на пульте ДУ.
	Индексное воспроизведение	Отображение нескольких изображений в виде индекса.
DISP.	Изменить отображение	Переключение режимов отображения (📖90).



- При нажатии кнопки, такой как кнопка <MENU>, на камере управление переключается на саму камеру, при этом использование дистанционного управления будет возможно только после возврата в режим отображения одного изображения.
- При перемещении рычага зумирования на камере управление переключается на саму камеру, при этом использование дистанционного управления будет возможно только после возврата в режим отображения одного изображения.
- Иногда камера может неправильно реагировать на команды, даже при использовании пульта ДУ HDMI CEC-совместимого телевизора.

Перед использованием

Основные операции

Руководство по расширенным операциям

Основные сведения о камере

Автоматический/гибридный автоматический режим

Другие режимы съемки

Режим P

Режимы Tv, Av и M

Режим воспроизведения

Функции Wi-Fi

Меню настройки

Принадлежности

Приложение

Алфавитный указатель



Воспроизведение на телевизоре стандартной четкости

Подключив камеру к телевизору с помощью стереофонического аудио/видеокабеля AVC-DC400ST (продается отдельно), можно просматривать свои снимки на большом экране телевизора, управляя камерой.

1 Убедитесь, что камера и телевизор выключены.

2 Подсоедините камеру к телевизору.

- На телевизоре полностью вставьте штекеры кабеля в разъемы видеовыходов, как показано на рисунке.
- На камере откройте крышку разъемов и полностью вставьте разъем кабеля в разъем камеры.

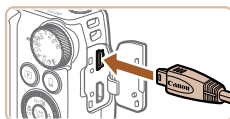
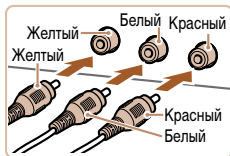

3 Выведите на экран изображения.

- Для вывода изображений выполните шаги 3 – 4 раздела «Воспроизведение на телевизоре высокой четкости» (157).



- Правильное отображение возможно только в том случае, если выходной видеоформат камеры (NTSC или PAL) совпадает с видеоформатом телевизора. Чтобы изменить выходной видеоформат, нажмите кнопку <MENU> и выберите пункт [Видеосистема] на вкладке [↑↑].



- Когда камера подсоединена к телевизору, можно производить съемку, просматривая изображение перед съемкой на большом экране телевизора. Для съемки выполните те же шаги, что и при съемке с помощью экрана камеры. Однако функции «Зум точки AF» (49), «Зум точки MF» (75), «Выделение цветом MF» (75) недоступны.

Питание камеры от бытовой электросети

При питании камеры от адаптера переменного тока ACK-DC40 (продается отдельно) исключается необходимость контроля оставшегося уровня заряда аккумулятора.

1 Убедитесь, что камера выключена.

2 Установите адаптер.

- Откройте крышку в соответствии с инструкциями шага 1 раздела «Установка аккумулятора и карты памяти» (13).
- Установите адаптер в показанной ориентации, точно так же, как устанавливается аккумулятор (в соответствии с шагом 2 раздела «Установка аккумулятора и карты памяти» (13)).
- Закройте крышку в соответствии с инструкциями шага 4 раздела «Установка аккумулятора и карты памяти» (13).

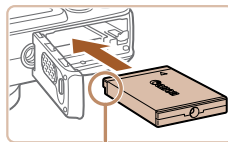

Контакты

3 Подключите сетевой адаптер к адаптеру постоянного тока.

- Откройте крышку и полностью вставьте штекер сетевого адаптера в адаптер постоянного тока.

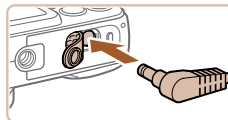

Перед использованием

Основные операции

Руководство по расширенным операциям

Основные сведения о камере

Автоматический/гибридный автоматический режим

Другие режимы съемки

Режим P

Режимы Tv, Av и M

Режим воспроизведения

Функции Wi-Fi

Меню настройки

Принадлежности

Приложение

Алфавитный указатель



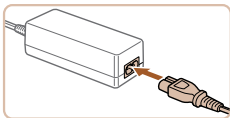

4 Подключите кабель питания.

- Подсоедините один разъем кабеля питания к компактному сетевому адаптеру, затем вставьте вилку кабеля в электрическую розетку.
- Включите камеру и используйте ее, как требуется.
- После завершения работы выключите камеру и отсоедините кабель питания от электрической розетки.



- Не отсоединяйте сетевой адаптер или кабель питания при включенной камере. Это может привести к стиранию снимков или повреждению камеры.
- Запрещается подключать адаптер или кабель адаптера к другим изделиям. Несоблюдение этого требования может привести к неполадкам или повреждению изделия.

Использование программного обеспечения

Ниже приводится описание программного обеспечения, доступного для загрузки с веб-сайта Canon, включая инструкции по установке и по сохранению изображений в компьютер.

Программное обеспечение

После загрузки и установки программного обеспечения с веб-сайта Canon можно выполнять на компьютере следующие операции.

CameraWindow

- Импорт изображений и изменение параметров камеры.

ImageBrowser EX

- Управление изображениями: просмотр, поиск и систематизация.
- Печать и редактирование изображений.



- Необходим доступ к Интернету, при этом расходы на учетную запись поставщика услуг Интернета и плата за доступ оплачиваются отдельно.

Руководство по программному обеспечению

Обращайтесь к этому руководству при работе с программным обеспечением. Руководство можно загрузить из Интернета по следующему URL-адресу:

<http://www.canon.com/icpd/>

Перед использованием

Основные операции

Руководство по расширенным операциям

Основные сведения о камере

Автоматический/гибридный автоматический режим

Другие режимы съемки

Режим P

Режимы Tv, Av и M

Режим воспроизведения

Функции Wi-Fi

Меню настройки

Принадлежности

Приложение

Алфавитный указатель



Подключение к компьютеру с помощью кабеля

Проверка компьютерной среды

Программное обеспечение может использоваться на указанных ниже компьютерах. Подробные требования к системе и сведения о совместимости, включая поддержку новых операционных систем, см. на веб-сайте Canon.

	Windows	Mac OS
Операционная система*	Windows 8/8.1 Windows 7 SP1 Windows Vista SP2 Windows XP SP3	Mac OS X 10.9 Mac OS X 10.8 Mac OS X 10.7

* При отправке изображений в компьютер по сети Wi-Fi требования к системе см. в разделе «Проверка компьютерной среды» (120).



- Новейшие требования к системе, включая поддерживаемые версии ОС, см. на веб-сайте Canon.

Установка программного обеспечения

Инструкции по установке программного обеспечения см. в разделе «Установка программного обеспечения» (121).

Сохранение изображений в компьютере

Для примера здесь используются ОС Windows 7 и Mac OS X 10.8. Описание остальных функций см. в справочной системе соответствующего программного обеспечения (исключая некоторое программное обеспечение).

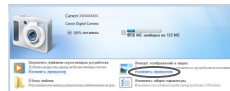
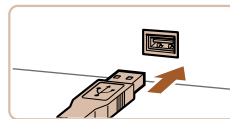
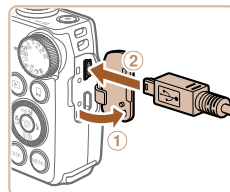

1 Подключите камеру к компьютеру.

- При выключенной камере откройте крышку (1). Возьмите меньший разъем USB-кабеля в показанной ориентации и полностью вставьте его в разъем камеры (2).

- Вставьте большой разъем USB-кабеля в USB-порт компьютера. Подробные сведения об USB-подключениях компьютера см. в руководстве пользователя компьютера.

2 Включите камеру, чтобы открыть программу CameraWindow.

- Для включения камеры нажмите кнопку <▶>.
- Mac OS: программа CameraWindow открывается после установления соединения между камерой и компьютером.
- Windows: выполните приведенные ниже шаги.
- В открывшемся окне щелкните ссылку  для изменения программы.

Перед использованием

Основные операции

Руководство по расширенным операциям

Основные сведения о камере

Автоматический/гибридный автоматический режим

Другие режимы съемки

Режим P

Режимы Tv, Av и M

Режим воспроизведения

Функции Wi-Fi

Меню настройки

Принадлежности

Приложение

Алфавитный указатель



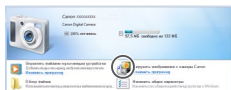
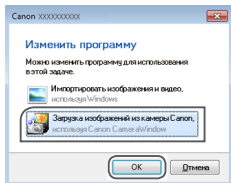

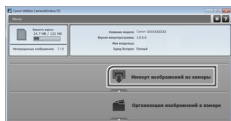

CameraWindow



- Выберите [Загрузка изображений из камеры Canon], затем нажмите кнопку [OK].

- Дважды щелкните значок .

3 Сохраните изображения в компьютере.

- Нажмите кнопку [Импорт изображений из камеры], затем [Импорт переданных изображений].
- Изображения сохраняются в компьютере в папке «Изображения», в отдельных папках с датой в качестве имени.
- После сохранения изображений закройте программу CameraWindow, выключите камеру, нажав кнопку , и отсоедините кабель.
- Инструкции по просмотру изображений с помощью компьютера см. в документе «Руководство по программному обеспечению»  160).



- Windows 7: если не отображается экран из шага 2, щелкните значок  на панели задач.
- Windows Vista или XP: чтобы запустить программу CameraWindow, нажмите [Загрузка изображений из камеры Canon] на экране, отображаемом при включении камеры на шаге 2. Если программа CameraWindow не открывается, щелкните мышью меню [Пуск], выберите [Все программы] ► [Canon Utilities] ► [CameraWindow] ► [CameraWindow].
- Mac OS: если после шага 2 не отображается программа CameraWindow, щелкните значок [CameraWindow] на панели Dock.
- Хотя можно сохранить изображения на компьютер, просто подключив камеру к компьютеру без использования программного обеспечения, при этом возникают следующие ограничения.
 - После подключения камеры к компьютеру изображения могут стать доступными только через несколько минут.
 - Изображения, снятые в вертикальной ориентации, могут быть сохранены в горизонтальной ориентации.
 - Для изображений, сохраненных в компьютере, могут быть сброшены настройки защиты изображений.
 - В зависимости от версии операционной системы, используемого программного обеспечения или размера файлов изображений возможно возникновение определенных проблем при сохранении изображений или сведений об изображениях.
 - Некоторые функции этого программного обеспечения (например, редактирования видеofilмов) могут быть недоступны.

Перед использованием

Основные операции

Руководство по расширенным операциям

Основные сведения о камере

Автоматический/гибридный автоматический режим

Другие режимы съемки

Режим P

Режимы Tv, Av и M

Режим воспроизведения

Функции Wi-Fi

Меню настройки

Принадлежности

Приложение

Алфавитный указатель



Печать изображений

Снимки можно легко напечатать, подсоединив камеру к принтеру. С помощью камеры можно задавать изображения для настройки пакетной печати, подготавливать заказы для фотоателье или подготавливать заказы или печатать изображения для фотокниг. Здесь для иллюстрации используется компактный фотопринтер серии Canon SELPHY CP. Отображаемые экраны и доступные функции зависят от принтера. Дополнительные сведения также см. в руководстве пользователя принтера.

Простая печать

Для простой печати снимков подсоедините камеру к PictBridge-совместимому принтеру (продается отдельно) с помощью USB-кабеля.

1 Убедитесь, что камера и принтер выключены.

2 Подсоедините камеру к принтеру.

- Откройте крышку. Взяв меньший разъем кабеля в показанной ориентации, вставьте этот разъем в разъем камеры.
- Подсоедините больший разъем кабеля к принтеру. Подробные сведения о подключении см. в руководстве пользователя принтера.

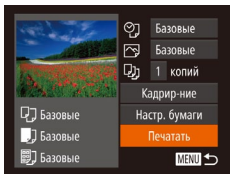
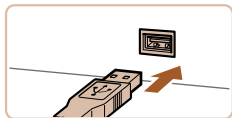
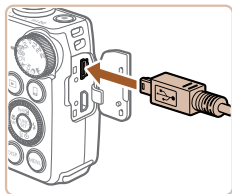

3 Включите принтер.

4 Включите камеру.

- Для включения камеры нажмите кнопку .

5 Выберите изображение.

- Кнопками или диском выберите изображение.

6 Откройте экран печати.

- Нажмите кнопку , выберите значок , затем снова нажмите кнопку .

7 Распечатайте изображение.

- Кнопками или диском выберите пункт [Печатать], затем нажмите кнопку .
- Начинается печать.
- Чтобы напечатать другие изображения, после завершения печати повторите приведенную выше процедуру с шага 5.
- Завершив печать, выключите камеру и принтер и отсоедините кабель.



- Сведения о PictBridge-совместимых принтерах Canon (продаются отдельно) см. в разделе «Принтеры» 156).



Настройка параметров печати

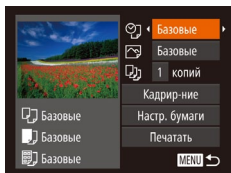

1 Откройте экран печати.

- Для отображения показанного слева экрана выполните шаги 1 – 6 раздела «Простая печать» (163).

2 Выполните настройки.

- Кнопками <▲><▼> или диском <⊙> выберите пункт, затем кнопками <◀><▶> выберите его значение.

☺	Базовые	Соответствует текущим настройкам принтера.
	Дата	Печать изображений с добавленной датой.
	No. файла	Печать изображений с добавленным номером файла.
	Оба	Печать изображений с добавленными датой и номером файла.
✉	Выкл.	–
	Базовые	Соответствует текущим настройкам принтера.
	Выкл.	–
✉	Вкл.	Для печати с оптимальными настройками используются данные, полученные в момент съемки.
	Крас.гл 1	Исправление эффекта «красных глаз».
📄	Кол-во копий	Выберите число печатаемых копий.
Кадрир-ние	–	Укажите область изображения, которую требуется напечатать (164).
Настр. бумаги	–	Задайте формат бумаги, компоновку и другие сведения (165).

Обрезка изображений перед печатью

Обрезая изображения перед печатью, можно печатать требуемую область изображения, а не все изображение целиком.

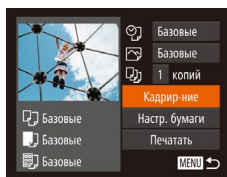

1 Выберите пункт [Кадрир-ние].

- Выполнив шаг 1 раздела «Настройка параметров печати» (164) для открытия экрана печати, выберите пункт [Кадрир-ние] и нажмите кнопку <FUNC SET>.
- Отображается рамка обрезки, показывающая печатаемую область изображения.

2 Произведите требуемую настройку рамки обрезки.

- Для изменения размера рамки перемещайте рычаг зумирования или поворачивайте диск <⊙>.
- Для перемещения рамки нажимайте кнопки <▲><▼><◀><▶>.
- Для поворота рамки нажимайте кнопку <DISP>.
- После завершения нажмите кнопку <FUNC SET>.

3 Распечатайте изображение.

- Для печати выполните шаг 7 раздела «Простая печать» (163).



- Обрезка может быть невозможна для изображений малого размера или при некоторых форматах кадров.
- При обрезке изображений с выбранным параметром [Отмет. даты] даты могут печататься неправильно.



Выбор формата бумаги и компоновки перед печатью

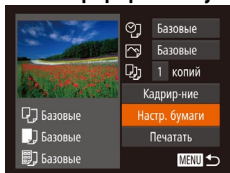

1 Выберите пункт [Настр. бумаги].

- Выполнив шаг 1 раздела «Настройка параметров печати» (164) для открытия экрана печати, выберите пункт [Настр. бумаги] и нажмите кнопку .

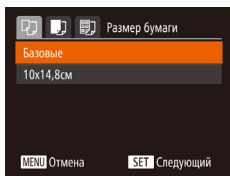

2 Выберите формат бумаги.

- Кнопками или диском выберите вариант, затем нажмите кнопку .

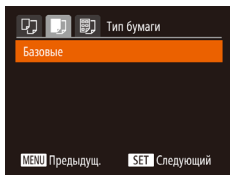

3 Выберите тип бумаги.

- Кнопками или диском выберите вариант, затем нажмите кнопку .

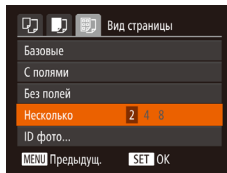

4 Выберите компоновку.

- Кнопками или диском выберите значение.
- Если выбран вариант [Несколько], кнопками задайте количество изображений на лист.
- Нажмите кнопку .

5 Распечатайте изображение.

Доступные варианты компоновки

Базовые	Соответствует текущим настройкам принтера.
С полями	Печать производится с пустыми полями вокруг изображения.
Без полей	Печать без полей, от края до края.
Несколько	Выберите количество изображений, печатаемых на листе.
ID фото	Печать изображений для идентификационных целей. Доступно только для изображений с разрешением L и форматом кадра 4:3.
Фикс.разм.	Выберите формат печати. Выберите формат 90 × 130 мм, формат открытки или широкоформатную печать.

Печать фотографий для документов

1 Выберите пункт [ID фото].

- В соответствии с шагами 1 – 4 раздела «Выбор формата бумаги и компоновки перед печатью» (165 – 165) выберите пункт [ID фото] и нажмите кнопку .

Перед использованием

Основные операции

Руководство по расширенным операциям

Основные сведения о камере

Автоматический/гибридный автоматический режим

Другие режимы съемки

Режим P

Режимы Tv, Av и M

Режим воспроизведения

Функции Wi-Fi

Меню настройки

Принадлежности

Приложение

Алфавитный указатель



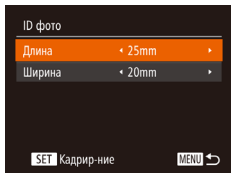

2 Выберите размер длинной и короткой сторон (длину и ширину).

- Кнопками <▲><▼> или диском <⊙> выберите пункт. Кнопками <◀><▶> выберите длину, затем нажмите кнопку <FUNC/SET>.

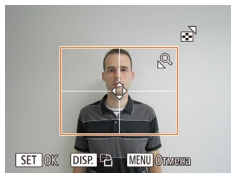

3 Выберите область печати.

- Выберите область печати в соответствии с инструкциями шага 2 из раздела «Обрезка изображений перед печатью» (книжка 164).

4 Распечатайте изображение.

Печать эпизодов из видеофильма

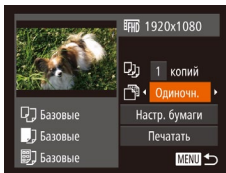

1 Откройте экран печати.

- В соответствии с шагами 1 – 6 раздела «Простая печать» (книжка 163) выберите видеофильм. Отображается показанный слева экран.

2 Выберите способ печати.

- Кнопками <▲><▼> или диском <⊙> выберите значок [P], затем кнопками <◀><▶> выберите способ печати.

3 Распечатайте изображение.

Параметры печати видеофильмов

Одиноч.	Печать текущего эпизода в виде фотографии.
Последов	Печать последовательности эпизодов с определенным интервалом на одном листе бумаги. Задав для параметра [Подпись] значение [Вкл.], можно также печатать номер папки, номер файла и прошедшее время для кадра.



- Чтобы отменить выполняющуюся печать, нажмите кнопку <FUNC/SET>.
- Варианты [ID фото] и [Последов] недоступны для PictBridge-совместимых принтеров Canon моделей CP720/CP730 и более ранних.



Добавление изображений в список печати (DPOF)

Пакетную печать (📖 169) и заказ печати в фотоателье можно настроить с помощью камеры. Выберите на карте памяти не более 998 изображений и задайте соответствующие параметры, такие как число копий, как указано ниже. Подготовленные таким образом сведения для печати соответствуют стандартам DPOF (формат заказа цифровой печати).

Настройка параметров печати

Укажите формат печати, требуется ли добавлять дату и номер файла, и задайте другие настройки, как указано ниже. Эти настройки относятся ко всем изображениям в списке печати.

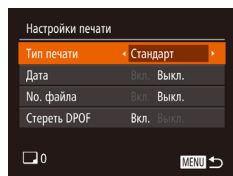

- Нажмите кнопку <MENU>, затем выберите пункт [Настройки печати] на вкладке [📷]. Выберите и настройте требуемые параметры (📖 24).

Тип печати	Стандарт	Печатается по одному изображению на лист.
	Индекс	Печатается по несколько уменьшенных версий изображений на лист.
	Оба	Печать производится как в стандартном, так и в индексном форматах.
Дата	Вкл.	Изображения печатаются с датой съемки.
	Выкл.	—
No. файла	Вкл.	Изображения печатаются с номером файла.
	Выкл.	—
Стереть DPOF	Вкл.	После печати все настройки списка печати изображений стираются.
	Выкл.	—



- В некоторых случаях при печати на принтере или в фотоателье могут быть применены не все заданные настройки DPOF.
- На экране камеры может отображаться значок [!], предупреждающий о наличии на карте памяти параметров печати, настроенных другой камерой. При изменении параметров печати с помощью данной камеры все предыдущие параметры могут быть перезаписаны.
- Если для параметра [Дата] задано значение [Вкл.], на некоторых принтерах дата может печататься дважды.



- Если задан тип печати [Индекс], одновременный выбор значений [Вкл.] для параметров [Дата] и [No. файла] невозможен.
- В некоторых моделях PictBridge-совместимых принтеров Canon (продаются отдельно) индексная печать недоступна.
- Дата печатается в формате, соответствующем настройкам в пункте [Дата/Время] на вкладке [📷] (📖 14).

Настройка печати отдельных изображений

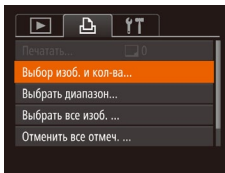

1 Выберите пункт [Выбор изб. и кол-ва].

- Нажмите кнопку <MENU>, выберите пункт [Выбор изб. и кол-ва] на вкладке [📷], затем нажмите кнопку [FUNC/SET].



2 Выберите изображение.

- Кнопками <◀><▶> или диском <⊙> выберите изображение, затем нажмите кнопку <FUNC SET>.
- Теперь можно задать количество копий.
- Если для изображения задана индексная печать, на нем отображается значок [✓]. Чтобы отменить индексную печать для изображения, снова нажмите кнопку <FUNC SET>. Значок [✓] больше не отображается.



3 Укажите количество печатаемых копий.

- Кнопками <▲><▼> или диском <⊙> задайте количество печатаемых копий (не более 99).
- Чтобы задать печать других изображений и указать количество печатаемых копий, повторите шаги 2 – 3.
- Задание количества копий для индексной печати невозможно. Можно только выбрать печатаемые изображения в соответствии с шагом 2.
- После завершения нажмите кнопку <MENU> для возврата на экран меню.

Фотографии

Настройка печати диапазона изображений

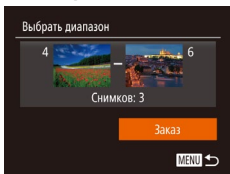

- В соответствии с шагом 1 раздела «Настройка печати отдельных изображений» (167) выберите пункт [Выбрать диапазон] и нажмите кнопку <FUNC SET>.
- Для задания изображений выполните шаги 2 – 3 раздела «Выбор диапазона» (100).
- Кнопками <▲><▼> выберите пункт [Заказ], затем нажмите кнопку <FUNC SET>.

Настройка печати всех изображений

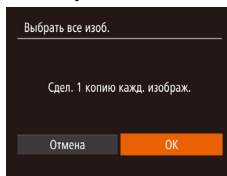

- В соответствии с шагом 1 раздела «Настройка печати отдельных изображений» (167) выберите пункт [Выбрать все изб.] и нажмите кнопку <FUNC SET>.
- Кнопками <◀><▶> или диском <⊙> выберите вариант [OK], затем нажмите кнопку <FUNC SET>.

Фотографии

Удаление всех изображений из списка печати

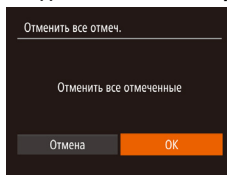

- В соответствии с шагом 1 раздела «Настройка печати отдельных изображений» (167) выберите пункт [Отменить все отмеч.] и нажмите кнопку <FUNC SET>.
- Кнопками <◀><▶> или диском <⊙> выберите вариант [OK], затем нажмите кнопку <FUNC SET>.

Фотографии

Перед использованием

Основные операции

Руководство по расширенным операциям

Основные сведения о камере

Автоматический/гибридный автоматический режим

Другие режимы съемки

Режим P

Режимы Tv, Av и M

Режим воспроизведения

Функции Wi-Fi

Меню настройки

Принадлежности

Приложение

Алфавитный указатель



Печать изображений, добавленных в список печати (DPOF)

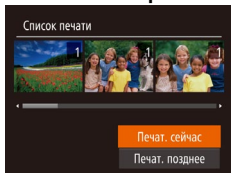

- Если в списке печати (📖 167 – 168) имеются добавленные изображения, после подключения камеры к PictBridge-совместимому принтеру отображается показанный слева экран. Кнопками <▲><▼> выберите пункт [Печат. сейчас], затем просто нажмите кнопку <PictBridge> для печати изображений из списка печати.
- При наличии задания печати DPOF, которое ранее было временно остановлено, печать возобновляется со следующего изображения.

Добавление изображений в фотокнигу

Фотокниги можно настраивать в камере, выбирая на карте памяти не более 998 изображений и импортируя их в программное обеспечение на компьютере, где они сохраняются в отдельной папке. Это удобно при заказе печати фотокниг по Интернету или при печати фотокниг на собственном принтере.

Указание способа выбора

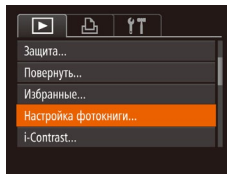

- Нажмите кнопку <MENU>, выберите пункт [Настройка фотокниги] на вкладке [▶], затем укажите способ выбора изображений.

- ⚠ На экране камеры может отображаться значок [!], предупреждающий о наличии на карте памяти параметров печати, настроенных другой камерой. При изменении параметров печати с помощью данной камеры все предыдущие параметры могут быть перезаписаны.

- ✎ После импорта изображений в компьютер дополнительные сведения см. также в документе «Руководство по программному обеспечению» (📖 160) и в руководстве пользователя принтера.

Перед использованием

Основные операции

Руководство по расширенным операциям

Основные сведения о камере

Автоматический/гибридный автоматический режим

Другие режимы съемки

Режим P

Режимы Tv, Av и M

Режим воспроизведения

Функции Wi-Fi

Меню настройки

Принадлежности

Приложение

Алфавитный указатель



Добавление изображений по одному

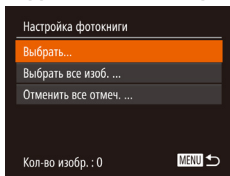

1 Выберите пункт [Выбрать].

- В соответствии с процедурой из раздела «Указание способа выбора» (📖 169) выберите пункт [Выбрать] и нажмите кнопку <FUNC SET>.

2 Выберите изображение.

- Кнопками <◀><▶> или диском <⊙> выберите изображение, затем нажмите кнопку <FUNC SET>.
- Отображается значок [✓].
- Чтобы удалить изображение из фотокниги, снова нажмите кнопку <FUNC SET>. Значок [✓] больше не отображается.
- Повторите эту операцию для задания других изображений.
- После завершения нажмите кнопку <MENU> для возврата на экран меню.



Добавление всех изображений в фотокнигу

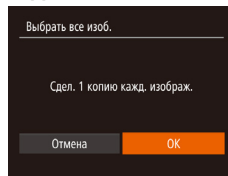

- В соответствии с процедурой из раздела «Указание способа выбора» (📖 169) выберите пункт [Выбрать все изоб.] и нажмите кнопку <FUNC SET>.
- Кнопками <◀><▶> или диском <⊙> выберите вариант [OK], затем нажмите кнопку <FUNC SET>.

Удаление всех изображений из фотокниги

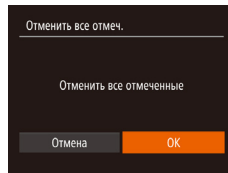

- В соответствии с процедурой из раздела «Указание способа выбора» (📖 169) выберите пункт [Отменить все отмеч.] и нажмите кнопку <FUNC SET>.
- Кнопками <◀><▶> или диском <⊙> выберите вариант [OK], затем нажмите кнопку <FUNC SET>.

Перед использованием

Основные операции

Руководство по расширенным операциям

Основные сведения о камере

Автоматический/гибридный автоматический режим

Другие режимы съемки

Режим P

Режимы Tv, Av и M

Режим воспроизведения

Функции Wi-Fi

Меню настройки

Принадлежности

Приложение

Алфавитный указатель



Приложение

Полезная информация при использовании камеры

Устранение неполадок	172	Таблицы функций и меню.....	180	Правила обращения.....	188
Сообщения, выводимые на экран.....	175	Функции, доступные в различных режимах съемки.....	180	Технические характеристики.....	189
Информация, выводимая на экран	178	Меню FUNC.	182		
Съемка (Отображение информации)	178	📷 Меню вкладки съемки	184		
Воспроизведение (Подробная информация)	179	🔼🔼 Меню вкладки настройки	187		
		📺 Меню вкладки воспроизведения.....	187		
		🖨 Меню вкладки печати.....	187		
		Меню FUNC. в режиме воспроизведения	188		

Перед использованием

Основные операции

Руководство по
расширенным операциям

Основные сведения
о камере

Автоматический/гибридный
автоматический режим

Другие режимы
съемки

Режим P

Режимы Tv, Av и M

Режим
воспроизведения

Функции Wi-Fi

Меню настройки

Принадлежности

Приложение

Алфавитный указатель



Устранение неполадок

Если Вы считаете, что в камере возникла неполадка, сначала проверьте указанное ниже. Если эта информация не позволила устранить неполадку, обратитесь в службу поддержки клиентов компании Canon.

Питание

При нажатии кнопки ON/OFF ничего не происходит.

- Убедитесь, что аккумулятор заряжен (📖12).
- Убедитесь, что аккумулятор установлен в правильной ориентации (📖13).
- Убедитесь, что крышка гнезда карты памяти/отсека элементов питания полностью закрыта (📖14).
- Загрязненные клеммы аккумулятора ухудшают его характеристики. Попробуйте очистить клеммы с помощью ватной палочки и несколько раз снимите и установите аккумулятор.

Аккумулятор быстро разряжается.

- При низких температурах емкость аккумулятора уменьшается. Попробуйте немного согреть аккумулятор, например в кармане, следя, чтобы клеммы не касались никаких металлических предметов.
- Если эти меры не помогают и после зарядки аккумулятор по-прежнему быстро разряжается, это означает, что закончился срок его службы. Приобретите новый аккумулятор.
- Загрязненные клеммы аккумулятора ухудшают его характеристики. Попробуйте очистить клеммы с помощью ватной палочки и несколько раз снимите и установите аккумулятор.

Объектив не убирается.

- Не открывайте крышку гнезда карты памяти/отсека элементов питания при включенной камере. Закройте крышку, включите камеру, затем снова выключите ее (📖14).

Аккумулятор вздулся.

- Вздувание аккумулятора – это обычное явление, не представляющее угрозы для безопасности. Однако если вздувшийся аккумулятор невозможно установить в камеру, обратитесь в службу поддержки клиентов компании Canon.

Отображение на экране телевизора

Изображения из камеры на экране телевизора выглядят искаженными или не отображаются (📖159).

Съемка

Съемка невозможна.

- В режиме воспроизведения (📖88) нажмите наполовину кнопку спуска затвора (📖22).

Странное изображение на экране при недостаточной освещенности (📖23).

Странное изображение на экране при съемке.

Обратите внимание, что следующие неполадки отображения не записываются в фотографиях, но записываются в видеоснимках.

- При флуоресцентном или светодиодном освещении экран может мигать или на нем могут появляться горизонтальные полосы.

На изображения не добавляется штамп даты.

- Настройте параметр [Отмет. даты] (📖14). Обратите внимание, что отметки даты не добавляются в изображения автоматически, просто в результате настройки параметра [Дата/Время] (📖38).
- Отметки даты не добавляются в режимах съемки (📖186), в которых настройка этого параметра невозможна (📖38).

При нажатии кнопки спуска затвора на экране мигает значок [📷] и съемка невозможна (📖31).

При наполовину нажатой кнопке спуска затвора отображается значок [📷] (📖31).

- Установите для параметра [Режим IS] значение [Непрерывно] (📖82).
- Поднимите вспышку и установите режим вспышки [📷] (📖80).
- Увеличьте число ISO (📖71).
- Установите камеру на штатив или примите другие меры для сохранения неподвижности камеры. В таком случае следует задать для параметра [Режим IS] значение [Выкл.] (📖82).

Снимки не сфокусированы.

- Сначала нажмите кнопку спуска затвора наполовину для фокусировки на объекты, затем нажмите эту кнопку полностью для съемки (📖22).
- Убедитесь, что объекты находятся в пределах диапазона фокусировки (📖190).
- Установите для параметра [Подсветка AF] значение [Вкл.] (📖50).
- Убедитесь, что ненужные функции, такие как макросъемка, отключены.
- Попробуйте произвести съемку с использованием фиксации фокусировки или фиксации автофокусировки (📖76, 79).

Перед использованием

Основные операции

Руководство по расширенным операциям

Основные сведения о камере

Автоматический/гибридный автоматический режим

Другие режимы съемки

Режим P

Режимы Tv, Av и M

Режим воспроизведения

Функции Wi-Fi

Меню настройки

Принадлежности

Приложение

Алфавитный указатель



При наполовину нажатой кнопке спуска затвора не отображаются рамки фокусировки и камера не фокусируется.

- Чтобы отображались рамки автофокусировки и камера правильно фокусировалась, перед нажатием наполовину кнопки спуска затвора попробуйте включить в центральную область композиции объекты с высокой контрастностью. Можно также попробовать несколько раз наполовину нажать кнопку спуска затвора.

Объекты на снимках выглядят слишком темными.

- Поднимите вспышку и установите режим вспышки [⚡] (📖80).
- Настройте яркость с помощью компенсации экспозиции (📖69).
- Настройте контрастность с помощью функции i-Contrast (📖71, 109).
- Используйте фиксацию АЕ или точечный экспомер (📖70).

Объекты выглядят слишком яркими, светлые области обесцвечены.

- Опустите вспышку и установите режим вспышки [☀] (📖29).
- Настройте яркость с помощью компенсации экспозиции (📖69).
- Используйте фиксацию АЕ или точечный экспомер (📖70).
- Уменьшите освещенность объектов.

Снимки выглядят слишком темными, несмотря на срабатывание вспышки (📖31).

- Производите съемку в пределах радиуса действия вспышки (📖190).
- Настройте яркость с помощью компенсации экспозиции при съемке со вспышкой или изменив мощность вспышки (📖81, 87).
- Увеличьте число ISO (📖71).

Объекты при съемке со вспышкой выглядят слишком яркими, светлые области обесцвечены.

- Производите съемку в пределах радиуса действия вспышки (📖190).
- Опустите вспышку и установите режим вспышки [☀] (📖29).
- Настройте яркость с помощью компенсации экспозиции при съемке со вспышкой или изменив мощность вспышки (📖81, 87).

На снимках, сделанных с использованием вспышки, видны белые точки или аналогичные дефекты изображения.

- Этот эффект вызван отражением света вспышки от частичек пыли или других находящихся в воздухе частиц.

Снимки выглядят зернистыми.

- Уменьшите число ISO (📖71).
- Высокие значения числа ISO в некоторых режимах съемки могут приводить к появлению зерна на изображениях (📖56).

У объектов возникает эффект «красных глаз» (📖47).

- Установите для параметра [Лампа кр.гл.] значение [Вкл.] (📖50). При съемке со вспышкой будет включаться лампа «уменьшения эффекта красных глаз» (📖3). Для получения оптимальных результатов объекты съемки должны смотреть на лампу уменьшения эффекта «красных глаз». Также попробуйте повысить освещенность при съемке в помещениях и снимать с более близкого расстояния.
- Отредактируйте изображения с помощью функции коррекции «красных глаз» (📖109).

Запись на карту памяти занимает слишком много времени или замедлилась серийная съемка.

- Выполните низкоуровневое форматирование карты памяти с помощью камеры (📖150).

Параметры съемки или параметры меню FUNC. недоступны.

- Доступность настраиваемых параметров зависит от режима съемки. См. разделы «Функции, доступные в различных режимах съемки», «Меню FUNC.» и «Меню вкладки съемки» (📖180 – 186).

Не отображается значок «Малыши» или «Дети».

- Значки «Малыши» и «Дети» не отображаются, если в информации о лице не задана дата рождения (📖40). Если эти значки не отображаются даже после задания даты рождения, заново зарегистрируйте информацию о лице (📖40) или убедитесь, что правильно установлены дата и время (📖147).

Съемка видеofilмов

Неправильно отображается прошедшее время или съемка прерывается.

- Отформатируйте карту памяти с помощью камеры или установите карту с высокой скоростью записи. Обратите внимание, что даже при неправильной индикации прошедшего времени длительность видеofilмов на карте памяти соответствует фактическому времени съемки (📖149, 190).

Отображается значок [⏸], и съемка автоматически останавливается.

Внутренняя буферная память камеры полностью заполнена, так как камера не может достаточно быстро выполнять запись на карту памяти. Попробуйте одну из следующих мер.

- Выполните низкоуровневое форматирование карты памяти с помощью камеры (📖150).
- Уменьшите качество изображения (📖48).
- Установите карту памяти с высокой скоростью записи (📖190).

Зумирование невозможно.

- Зумирование невозможно при съемке видеofilмов в режимах [📷] (📖58) и [📷] (📖66).

Перед использованием

Основные операции

Руководство по расширенным операциям

Основные сведения о камере

Автоматический/гибридный автоматический режим

Другие режимы съемки

Режим P

Режимы Tv, Av и M

Режим воспроизведения

Функции Wi-Fi

Меню настройки

Принадлежности

Приложение

Алфавитный указатель



Объекты выглядят искаженными.

- Объекты, быстро перемещающиеся перед камерой, могут выглядеть искаженными. Это не является неисправностью.

Воспроизведение

Воспроизведение невозможно.

- Воспроизведение изображений или видеофильмов может быть невозможно, если с помощью компьютера были переименованы файлы или была изменена структура папок. Подробные сведения о структуре папок и именах файлов см. в документе «Руководство по программному обеспечению» (📖160).

Воспроизведение останавливается или пропадает звук.

- Установите карту памяти, отформатированную в камере в режиме низкоуровневого форматирования (📖150).
- При воспроизведении видеофильмов, скопированных на карты памяти с низкой скоростью чтения, возможны кратковременные прерывания.
- При воспроизведении видеофильмов на компьютере с недостаточной производительностью возможны пропуски кадров и прерывание звука.

Во время просмотра видеофильмов отсутствует звук.

- Настройте громкость (📖89), если был включен режим [Тихо] (📖146) или если громкость звука в видеофильме слишком мала.
- Для видеофильмов, снятых в режиме [📺] (📖58) или [📺] (📖66), звук не воспроизводится, так как в этом режиме он не записывается.

Карта памяти

Карта памяти не распознается.

- Перезапустите камеру с установленной в нее картой памяти (📖21).

Компьютер

Невозможно передать изображения в компьютер.

При передаче изображений в компьютер по кабелю попробуйте уменьшить скорость передачи, как указано ниже.

- Нажмите кнопку <▶> для переключения в режим воспроизведения. Удерживая нажатой кнопку <MENU>, одновременно нажмите кнопки <▲> и <PUSH OK>. На следующем экране кнопками <▶> выберите значок [B] и нажмите кнопку <PUSH SET>.

Wi-Fi

Невозможно открыть меню Wi-Fi путем нажатия кнопки <▲>.

- В меню съемки меню Wi-Fi недоступно. Переключитесь в режим воспроизведения и попробуйте еще раз.
- В режиме воспроизведения меню Wi-Fi невозможно открыть в режиме увеличения или на индексном экране. Переключитесь в режим отображения одного изображения и попробуйте еще раз. Аналогично, меню Wi-Fi невозможно открыть в режиме воспроизведения группами или фильтрации изображений в соответствии с указанными условиями. Отмените режим воспроизведения группами или фильтрации изображений.
- Меню Wi-Fi невозможно открыть, когда камера подключена к принтеру, компьютеру или телевизору с помощью кабеля. Отсоедините кабель.

Невозможно добавить устройство/адресата.

- В камеру можно добавить всего не более 20 элементов информации о подключении. Сначала удалите из камеры ненужную информацию о подключении, затем добавьте новые устройства/адресатов (📖142).
- Зарегистрируйте веб-службы с помощью компьютера или смартфона (📖116).
- Чтобы добавить смартфон, сначала установите на него специальное приложение CameraWindow (📖119).
- Чтобы добавить компьютер, сначала установите на него программное обеспечение CameraWindow. Также проверьте компьютер, среду и параметры Wi-Fi (📖120, 124).
- Не используйте камеру рядом с источниками помех для сигналов Wi-Fi, таких как микроволновые печи, устройства Bluetooth или другое оборудование, работающее в диапазоне 2,4 ГГц.
- Переместите камеру ближе к другому устройству, с которым требуется установить соединение (например, к точке доступа), и убедитесь в отсутствии других предметов между устройствами.

Невозможно подключиться к точке доступа.

- Убедитесь, что в точке доступа установлен канал, поддерживаемый камерой (📖189). Обратите внимание, что вместо автоматического назначения канала рекомендуется вручную задавать поддерживаемый канал.

Перед использованием

Основные операции

Руководство по расширенным операциям

Основные сведения о камере

Автоматический/гибридный автоматический режим

Другие режимы съемки

Режим P

Режимы Tv, Av и M

Режим воспроизведения

Функции Wi-Fi

Меню настройки

Принадлежности

Приложение

Алфавитный указатель



Невозможно отправить изображения.

- На целевом устройстве недостаточно места для сохранения. Увеличьте объем места для сохранения на целевом устройстве и заново отправьте изображения.
- В целевой камере язычок защиты от записи на карте памяти установлен в положение блокировки. Переключите язычок защиты от записи в разблокированное положение.
- Если на компьютере переместить или переименовать файлы или папки изображений, переданные на компьютер с помощью функции синхронизации изображений через точку доступа (139), отправка этих изображений на портал CANON iMAGE GATEWAY или в другие веб-службы не производится. Перед тем как перемещать или переименовывать такие файлы или папки изображений на компьютере, убедитесь, что они уже отправлены на портал CANON iMAGE GATEWAY или в другие веб-службы.

Невозможно изменить размер изображений для отправки.

- Изменение размера изображения с повышением разрешения выше исходного размера невозможно.
- Изменение размеров видеофильмов невозможно.

Отправка изображений занимает много времени./Беспроводное подключение разрывается.

- Отправка большого количества изображений может занимать много времени. Для уменьшения времени отправки попробуйте изменить размер изображений на [M2] или [S] (134).
- Отправка видеофильмов может занимать много времени.
- Не используйте камеру рядом с источниками помех для сигналов Wi-Fi, таких как микроволновые печи, устройства Bluetooth или другое оборудование, работающее в диапазоне 2,4 ГГц. Помните, что передача изображений может занимать много времени, даже если отображается значок [T.I].
- Переместите камеру ближе к другому устройству, с которым требуется установить соединение (например, к точке доступа), и убедитесь в отсутствии других предметов между устройствами.

Перед утилизацией или передачей другим лицам из камеры требуется удалить информацию о подключениях Wi-Fi.

- Выполните сброс параметров Wi-Fi (144).

Сообщения, выводимые на экран

Если отображается сообщение об ошибке, действуйте следующим образом.

Нет карты памяти

- Карта памяти установлена в неправильной ориентации. Снова установите карту памяти в правильной ориентации (14, 13).

Карта памяти заблокирована

- Язычок защиты от записи на карте памяти установлен в положение блокировки. Переключите язычок защиты от записи в разблокированное положение (14).

Не записывается!

- Произведена попытка съемки без карты памяти в камере. Для съемки установите карту памяти в правильной ориентации (14).

Ошибка карты памяти (150)

- Если данное сообщение об ошибке появляется даже после форматирования поддерживаемой карты памяти (2) и ее установки в правильной ориентации (14), обратитесь в службу поддержки клиентов компании Canon.

Недостат. места на карте

- На карте памяти недостаточно свободного места для съемки (28, 52, 68, 84) или редактирования изображений (106 – 110). Сотрите ненужные изображения (101) или установите карту памяти с достаточным объемом свободного места (13).

Зарядите батарею (12)

Нет снимков

- Карта памяти не содержит изображений, доступных для отображения.

Защищено! (98)

Неидентифицируемый снимок/Несовместимый JPEG/Снимок слишком большой/ Не удается воспроизвести MOV/Не удается воспроизвести MP4

- Отображение неподдерживаемых или поврежденных изображений невозможно.
- Может быть невозможно отображение изображений, отредактированных или переименованных в компьютере, а также изображений, снятых другой камерой.

Перед использованием

Основные операции

Руководство по расширенным операциям

Основные сведения о камере

Автоматический/гибридный автоматический режим

Другие режимы съемки

Режим P

Режимы Tv, Av и M

Режим воспроизведения

Функции Wi-Fi

Меню настройки

Принадлежности

Приложение

Алфавитный указатель



Не увеличивается! / Не удается воспроизв. с пом. интеллект. подбора / Не поворачивается / Изобр. невозможно изменить / Модификация невозможна / Невозм. отнести к категор. / Не удается выбрать снимок / Нет идентиф. информации

- Следующие функции могут быть недоступны для изображений, переименованных или уже отредактированных в компьютере, а также для изображений, снятых другой камерой. Обратите внимание, что функции со звездочкой (*) недоступны для видеофильмов.

Редактирование информации об идентификации* (📄95), увеличение* (📄96), умное отображение* (📄97), поворот (📄104), избранные (📄105), редактирование* (📄106 – 110), список печати* (📄167) и настройка фотокниги* (📄169).

- Обработка сгруппированных изображений невозможна (📄55, 53, 64).

Неправ. диапазон выбора

- При указании диапазона выбора изображений (📄100, 103, 168) произведена попытка выбрать начальное изображение, находящееся после последнего изображения, или наоборот.

Превышен предел выбора

- Для списка печати (📄167) или настройки фотокниги (📄169) выбрано более 998 изображений. Выберите 998 изображений или менее.
- Невозможно правильно сохранить список печати (📄167) или настройки фотокниги (📄169). Уменьшите количество выбранных изображений и повторите попытку.
- Произведена попытка выбрать более 500 изображений для функции Защита (📄98), Удалить (📄101), Избранные (📄105), Список печати (📄167) или Настройка фотокниги (📄169).

Ошибка с названием!

- Невозможно создать папку или записать изображения, так как на карте достигнут максимальный поддерживаемый номер папки (999) для сохранения изображений и достигнут максимальный поддерживаемый номер изображения (9999) для изображений в папке. На вкладке [📁] установите для параметра [Номер. файлов] значение [Автосброс] (📄151) или отформатируйте карту памяти (📄149).

Ошибка объектива

- Эта ошибка может произойти, если что-то помешало перемещению объектива или если камера используется в местах с большим количеством пыли или песка.
- Частое появление этого сообщения об ошибке может указывать на повреждение камеры. В таком случае обратитесь в службу поддержки клиентов компании Canon.

Обнаружена ошибка камеры (номер ошибки)

- Если эта ошибка отображается сразу после съемки, возможно, что изображение не было сохранено. Переключитесь в режим воспроизведения для проверки изображения.
- Частое появление этого сообщения об ошибке может указывать на повреждение камеры. В таком случае запишите номер ошибки (Exx) и обратитесь в службу поддержки клиентов компании Canon.

Ошибка файла

- Правильная печать (📄163) фотографий с других камер или изображений, в которые внесены изменения с помощью компьютерного программного обеспечения, может оказаться невозможной, даже если камера подключена к принтеру.

Ошибка печати

- Проверьте настройку формата бумаги (📄165). Если это сообщение об ошибке отображается при правильной настройке, перезагрузите принтер и снова выполните настройку с помощью камеры.

Абсорбер чернил заполнен

- Обратитесь в службу поддержки клиентов компании Canon за помощью в замене абсорбера чернил.

Перед использованием

Основные операции

Руководство по расширенным операциям

Основные сведения о камере

Автоматический/гибридный автоматический режим

Другие режимы съемки

Режим P

Режимы Tv, Av и M

Режим воспроизведения

Функции Wi-Fi

Меню настройки

Принадлежности

Приложение

Алфавитный указатель



Wi-Fi

Ошибка при подключении

- Не распознаны точки доступа. Проверьте параметры точки доступа (📖 124).
- Не удается найти устройство. Выключите и снова включите камеру, затем повторите попытку подключения.
- Проверьте устройство, к которому требуется подключиться, и убедитесь, что оно готово к подключению.

Не удает. опред. точку дост.

- Кнопки WPS нажаты одновременно на нескольких точках доступа. Попробуйте выполнить подключение еще раз.

Точка доступа не найдена

- Убедитесь, что точка доступа включена.
- При подключении к точке доступа вручную убедитесь, что введен правильный идентификатор SSID.

Неверный пароль/Неправ. параметры безопасности Wi-Fi

- Проверьте параметры безопасности точки доступа (📖 124).

Конфликт IP-адресов

- Измените IP-адрес, чтобы исключить конфликт с другим адресом.

Отключено/Ошибка при приеме/Не удалось отправить

- Возможно, в этом месте имеются помехи распространению сигналов Wi-Fi.
- Старайтесь не использовать функцию Wi-Fi камеры рядом с микроволновыми печами, устройствами Bluetooth и другими устройствами, работающими в диапазоне 2,4 ГГц.
- Переместите камеру ближе к другому устройству, с которым требуется установить соединение (например, к точке доступа), и убедитесь в отсутствии других предметов между устройствами.
- Проверьте, нет ли ошибок на подключенном устройстве.

Не удалось отправить

Ошибка карты памяти

- Если данное сообщение об ошибке появляется даже при установленной отформатированной карте памяти в правильной ориентации, обратитесь в службу поддержки клиентов компании Canon.

Ошибка при приеме

Недостат. места на карте

- На карте памяти в камере назначения недостаточно свободного места для приема изображений. Удалите изображения, чтобы освободить место на карте памяти, или установите карту памяти с достаточным объемом свободного места.

Ошибка при приеме

Карта памяти заблокирована

- В камере, которая должна принимать изображения, язычок защиты от записи на карте памяти установлен в положение блокировки. Переключите язычок защиты от записи в разблокированное положение.

Ошибка при приеме

Ошибка с названием!

- Если в принимающей камере достигнуты максимальный номер папки (999) и максимальный номер изображения (9999), прием изображений невозможен.

Не хватает места на сервере

- Чтобы освободить место, удалите ненужные изображения, загруженные на портал CANON iMAGE GATEWAY.
- Сохраните изображения, отправленные с помощью функции синхронизации изображений (📖 139), в своем компьютере.

Проверьте параметры сети

- Убедитесь, что компьютер может подключаться к Интернету с текущими параметрами сети.

Перед использованием

Основные операции

Руководство по расширенным операциям

Основные сведения о камере

Автоматический/гибридный автоматический режим

Другие режимы съемки

Режим P

Режимы Tv, Av и M

Режим воспроизведения

Функции Wi-Fi

Меню настройки

Принадлежности

Приложение

Алфавитный указатель



Информация, выводимая на экран

Съемка (Отображение информации)

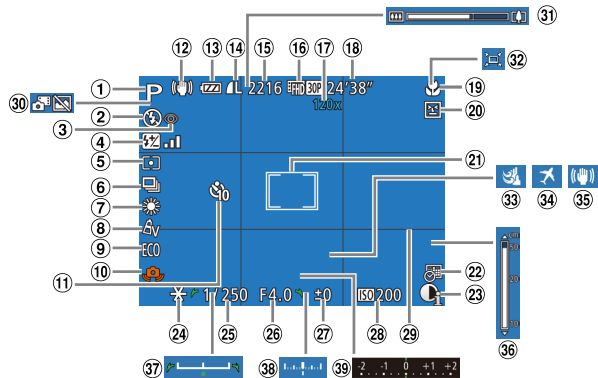

- | | | |
|--|---|---|
| 1 Режим съемки (📖180), значок сюжета (📖32) | 7 Коррекция ртутных ламп (📖47), баланс белого (📖72) | 19 Уровень заряда аккумулятора (📖178) |
| 2 Режим вспышки (📖80) | 8 Мои цвета (📖73) | 14 Компрессия фотографий (📖82), разрешение (📖46) |
| 3 Коррекция «красных глаз» (📖47) | 9 Эко-режим (📖148) | 15 Оставшиеся кадры* (📖190) |
| 4 Компенсация экспозиции при съемке со вспышкой/Уровень мощности вспышки (📖81, 87) | 10 Предупреждение о сотрясении камеры (📖31) | 16 Качество видео (📖48) |
| 5 Способ экспозамера (📖70) | 11 Таймер автоспуска (📖37) | 17 Коэффициент цифрового зума (📖34), цифровой телеконвертер (📖75) |
| 6 Режим драйва (📖39, 79) | 12 Значок режима IS (📖33) | |

- | | | |
|--|--|---------------------------------------|
| 18 Оставшееся время (📖190) | 25 Выдержка затвора (📖85, 86) | 32 Авто (📖35) |
| 19 Диапазон фокусировки (📖74), фиксация AF (📖79) | 26 Значение диафрагмы (📖85, 86) | 33 Фильтр шумов (📖31) |
| 20 Обнаружение моргания (📖49) | 27 Величина компенсации экспозиции (📖69) | 34 Часовой пояс (📖147) |
| 21 Рамка автофокусировки (📖76), рамка точечного замера (📖70) | 28 Число ISO (📖71) | 35 Стабилизация изображения (📖82) |
| 22 Штамп даты (📖38) | 29 Линии сетки (📖48) | 36 Индикатор ручной фокусировки (📖74) |
| 23 i-Contrast (📖71) | 30 Гибридный автоматический режим (📖30) | 37 Шкала сдвига экспозиции (📖65) |
| 24 Фиксация AE (📖70), фиксатор FE (📖81) | 31 Шкала зумирования (📖28) | 38 Величина экспозиции (📖86) |
| | | 39 Шкала компенсации экспозиции (📖69) |

* В режиме [📖] отображается количество оставшихся кадров.

Уровень заряда аккумулятора

Уровень заряда аккумулятора отображается с помощью значка или сообщения на экране.

Индикация	Сведения
	Достаточный заряд
	Аккумулятор несколько разряжен, но имеет достаточный заряд
(мигает красным цветом)	Аккумулятор почти разряжен, скоро потребуется его зарядить
[Зарядите батарею]	Аккумулятор разряжен — немедленно зарядите аккумулятор

Перед использованием

Основные операции

Руководство по расширенным операциям

Основные сведения о камере

Автоматический/гибридный автоматический режим

Другие режимы съемки

Режим P

Режимы Tv, Av и M

Режим воспроизведения

Функции Wi-Fi

Меню настройки

Принадлежности

Приложение

Алфавитный указатель



Воспроизведение (Подробная информация)

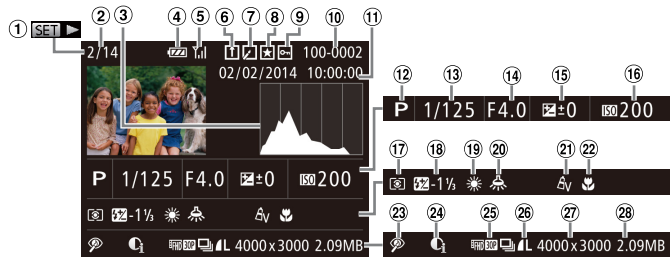

- | | | |
|---|---|--|
| <p>1 Видеофильмы (828, 89), скоростная серийная съемка высокой четкости (864)</p> <p>2 Номер текущего изображения/ Общее количество изображений</p> <p>3 Гистограмма (890)</p> <p>4 Уровень заряда аккумулятора (878)</p> <p>5 Сила сигнала Wi-Fi (8134)</p> <p>6 Синхронизация изображений (8139)</p> <p>7 Редактирование изображения (8106 – 8110), сжатие видеофильма (8112)</p> <p>8 Избранные (8105)</p> <p>9 Защита (898)</p> | <p>10 Номер папки – номер файла (8151)</p> <p>11 Дата и время съемки (8114)</p> <p>12 Режим съемки (8180)</p> <p>13 Выдержка затвора (885, 86)</p> <p>14 Значение диафрагмы (885, 86)</p> <p>15 Величина компенсации экспозиции (869), величина сдвига экспозиции (865)</p> <p>16 Число ISO (871)</p> <p>17 Способ экспозамера (870)</p> <p>18 Вспышка (880), компенсация экспозиции при съемке со вспышкой (881)</p> <p>19 Баланс белого (872)</p> | <p>20 Коррекция ртутных ламп (847)</p> <p>21 Мои цвета (873, 108), эффект творческого снимка (853)</p> <p>22 Диапазон фокусировки (874)</p> <p>23 Коррекция «красных глаз» (847, 109)</p> <p>24 i-Contrast (871, 109)</p> <p>25 Видеоподборки, воспроизведение группами, качество изображения (видеофильмы)</p> <p>26 Компрессия (качество изображения)/ Разрешение, MP4 (видеофильмы)</p> |
|---|---|--|

- 27 Фотографии: разрешение (8190)
Видеофильмы: время воспроизведения (8190)
- 28 Размер файла



При просмотре изображений на экране телевизора (8157) часть информации может не отображаться.

Сводка для панели управления видеофильмами в разделе «Просмотр» (889)

	Выход
	Показать
	Замедленный показ (Для настройки скорости воспроизведения нажимайте кнопки <◀> или поворачивайте диск <⊙>. Звук не воспроизводится.)
	Переход назад* или предыдущий клип (8112) (Для продолжения перехода назад удерживайте кнопку <⏮> нажатой.)
	Предыдущий кадр (Для быстрого перехода назад удерживайте кнопку <⏮> нажатой.)
	Следующий кадр (Для быстрого перехода вперед удерживайте кнопку <⏭> нажатой.)
	Переход вперед* или следующий клип (8112) (Для продолжения перехода назад удерживайте кнопку <⏭> нажатой.)
	Редактирование (8110)
	Удалить клип (отображается при выборе видеоподборки (8112))
	Отображается, когда камера подключена к PictBridge-совместимому принтеру (8163).

* Отображение кадра прилб. за 4 с до или через 4 с после текущего кадра.



Во время воспроизведения видеофильма можно переходить назад или вперед (либо к предыдущему или следующему клипу), нажимая кнопки <◀>.

Перед использованием

Основные операции

Руководство по расширенным операциям

Основные сведения о камере

Автоматический/гибридный автоматический режим

Другие режимы съемки

Режим P

Режимы Tv, Av и M

Режим воспроизведения

Функции Wi-Fi

Меню настройки

Принадлежности

Приложение

Алфавитный указатель



Таблицы функций и меню

Функции, доступные в различных режимах съемки

Функция	Режим съемки										SCN														🌙		📺			
	M	Av	Tv	P	LIVE	📷	AUTO	📷	📷	📷	📷	📷	📷	📷	📷	📷	📷	📷	📷	📷	📷	📷	📷	📷	📷	📷	📷	📷	📷	📷
Компенсация экспозиции (📖69)	-	○	○	○	○	-	-	-	○	○	○	○	○	○	○	○	○	○	○	○	○	○	○	○	○	○	○	○	○	○
Автоспуск (📖37)																														
📷	○	○	○	○	○	○	○	○	○	○	○	○	○	○	○	○	○	○	○	○	○	○	○	○	○	○	○	○	○	○
📷	○	○	○	○	○	○	○	○	-	○	-	-	-	-	○	○	○	○	○	○	○	○	○	○	○	○	○	○	○	○
Параметры автоспуска (📖38)																														
Задержка*1	○	○	○	○	○	○	○	○	-	○	-	-	-	-	○	○	○	○	○	○	○	○	○	○	○	○	○	○	○	○
Серия*2	○	○	○	○	○	-	○	-	-	○	-	-	-	-	○	○	○	○	○	○	○	○	○	○	○	○	○	○	○	○
Вспышка (📖80)																														
📷	-	-	-	○	○	○	○	○	-	○	○	○	○	-	○	○	○	-	○	○	○	○	○	○	○	○	○	○	○	○
📷	○	○	○	○	○	-	-	-	-	○	○	○	○	-	○	-	○	-	○	○	○	○	○	○	○	○	○	○	○	○
📷	-	○	-	○	○	*3	*3	-	-	-	-	-	-	*3	-	-	-	-	-	-	-	-	-	-	-	-	-	-	-	
📷	○	○	○	○	○	○	○	○	○	○	○	○	○	○	○	○	○	○	○	○	○	○	○	○	○	○	○	○	○	○
Величина диафрагмы (📖85, 86)	○	○	-	-	-	-	-	-	-	-	-	-	-	-	-	-	-	-	-	-	-	-	-	-	-	-	-	-	-	
Выдержка затвора (📖85, 86)	○	-	○	-	-	-	-	-	-	-	-	-	-	-	-	-	-	-	-	-	-	-	-	-	-	-	-	-	-	
Сдвиг программы (📖70)	-	○	○	○	-	-	-	-	-	-	-	-	-	-	-	-	-	-	-	-	-	-	-	-	-	-	-	-	-	
Фиксация АЕ/Фиксатор FE (📖70, 81)*4	-	○	○	○	-	-	-	-	-	-	-	-	-	-	-	-	-	-	-	-	-	-	-	-	-	-	-	-	-	
Фиксация АЕ (видеофильмы)/Сдвиг экспозиции (📖65)	-	-	-	-	-	-	-	-	-	-	-	-	-	-	-	-	-	-	-	-	-	-	-	-	-	-	-	○	-	

*1 Значение 0 с не может устанавливаться в режимах без выбора количества снимков.

*2 Один снимок (изменение невозможно) в режимах без выбора количества снимков.

*3 Недоступно, но в некоторых случаях производится переключение в режим [📷].

*4 Фиксатор FE недоступен в режиме вспышки [📷].

○ Доступно или устанавливается автоматически. — Недоступно.

Перед использованием

Основные операции

Руководство по расширенным операциям

Основные сведения о камере

Автоматический/гибридный автоматический режим

Другие режимы съемки

Режим P

Режимы Tv, Av и M

Режим воспроизведения

Функции Wi-Fi

Меню настройки

Принадлежности

Приложение

Алфавитный указатель



⚙️ Меню вкладки настройки

Пункт	См. стр.	Пункт	См. стр.
Тихо	📖 146	Нумер. файлов	📖 151
Громкость	📖 146	Создать папку	📖 151
Подсказки	📖 146	Единицы измер.	📖 151
Дата/Время	📖 14	Видеосистема	📖 159
Часовой пояс	📖 147	Упр. ч/з HDMI	📖 158
Закр. объектив	📖 147	Параметры Wi-Fi	📖 113
Эко-режим	📖 148	Кнопка подкл.моб.устройства	📖 139
Экон. энергии	📖 21, 148	Отображ. логотипа сертиф.	📖 152
Яркость LCD	📖 149	Язык 🗣️	📖 16
Заставка	📖 149	Сбросить всё	📖 152
Формат	📖 149, 150		

▶️ Меню вкладки воспроизведения

Пункт	См. стр.	Пункт	См. стр.
Отоб./Восп. подб. видео	📖 92	Изменить размер	📖 106
Слайд-шоу	📖 96	Мои цвета	📖 108
Удалить	📖 101	Инфр. об идентификат. лица	📖 92
Защита	📖 98	Эффект перех.	📖 90
Повернуть	📖 104	Эффект отобр.	📖 93
Избранные	📖 105	Прокр. экрана	📖 90
Настройка фотокниги	📖 169	Групп. изобр.	📖 94
i-Contrast	📖 109	Авт. поворот	📖 105
Коррекция кр. Глаз	📖 109	Отображать	📖 90
Кадрир-ние	📖 107		

🖨️ Меню вкладки печати

Пункт	См. стр.	Пункт	См. стр.
Печатать	—	Выбрать все изоб.	📖 168
Выбор изоб. и кол-ва	📖 167	Отменить все отмеч.	📖 168
Выбрать диапазон	📖 168	Настройки печати	📖 167

Перед использованием

Основные операции

Руководство по расширенным операциям

Основные сведения о камере

Автоматический/гибридный автоматический режим

Другие режимы съемки

Режим P

Режимы Tv, Av и M

Режим воспроизведения

Функции Wi-Fi

Меню настройки

Принадлежности

Приложение

Алфавитный указатель



Меню FUNC. в режиме воспроизведения

Пункт	См. стр.	Пункт	См. стр.
Повернуть	104	Воспр. фильма	89
Защита	98	Восп. связ. подб. видео	91, 92
Избранные	105	Умное отобр.	97
Печатать	163	Поиск изобр.	93
Воспроизвед. группами	94	Слайд-шоу	96

Правила обращения

- Данная камера является прецизионным электронным устройством. Не допускайте ее падения и не подвергайте ее сильным ударам.
- Запрещается подносить камеру к магнитам, моторам или другим устройствам, вырабатывающим сильные электромагнитные поля, которые могут привести к неполадкам в работе или стиранию данных изображений.
- Если на камеру или экран попали капли воды или грязь, протрите ее сухой мягкой тканью или салфеткой для протирки очков. Не следует сильно тереть или прикладывать силу.
- Запрещается использовать для чистки камеры или экрана чистящие средства, содержащие органические растворители.
- Для удаления пыли с объектива пользуйтесь специальными грушами для чистки объективов. В случае устойчивых загрязнений обратитесь в службу поддержки клиентов компании Canon.
- Во избежание образования на камере конденсата после резкого изменения температуры (когда камера переносится с холода в тепло) поместите камеру внутрь плотно закрывающегося пластикового пакета и подождите, пока температура постепенно выровняется, прежде чем извлекать камеру из пакета.
- Если на камере образовался конденсат, немедленно прекратите ее использование. Продолжение использования камеры в таком состоянии может привести к ее повреждению. Извлеките аккумулятор и карту памяти; перед продолжением эксплуатации подождите, пока влага не испарится.
- Перед тем как убрать аккумулятор на длительное хранение, полностью разрядите его, извлеките из камеры и положите в пластиковый пакет или аналогичный контейнер. Длительное (около года) хранение частично заряженного аккумулятора может привести к сокращению срока его службы или ухудшению характеристик.

Перед использованием

Основные операции

Руководство по расширенным операциям

Основные сведения о камере

Автоматический/гибридный автоматический режим

Другие режимы съемки

Режим P

Режимы Tv, Av и M

Режим воспроизведения

Функции Wi-Fi

Меню настройки

Принадлежности

Приложение

Алфавитный указатель



Технические характеристики

Эффективное количество пикселей (макс.)	Прибл. 16,1 млн.
Фокусное расстояние объектива	30-кратный зум: 4.5 (Ш) – 135.0 (Т) мм (в пересчете на 35-миллиметровый эквивалент: 25 (Ш) – 750 (Т) мм)
ЖК-экран	7,5 см (3,0 дюйма), цветной TFT ЖК-дисплей Эффективное количество пикселей: прибл. 922 000 точек
Формат файлов	Стандарт файловой системы для камер Design rule for Camera File system, совместимый с DPOF (версия 1.1)
Тип данных	Фотографии: Exif 2.3 (JPEG) Видеофильмы: MP4 (видео: MPEG-4 AVC/H.264; звуковые данные: MPEG-4 AAC-LC (стерео))
Интерфейс	Hi-speed USB Выход HDMI Аналоговый аудиовыход (стерео) Аналоговый видеовыход (NTSC/PAL)
Источник питания	Аккумулятор NB-6LH Адаптер переменного тока ACK-DC40
Габариты (на основе рекомендаций CIPA)	112,7 × 65,8 × 34,8 мм
Вес (на основе рекомендаций CIPA)	Прибл. 269 г (включая аккумулятор и карту памяти) Прибл. 245 г (только корпус камеры)

Wi-Fi

Стандарты	IEEE 802.11b/g/n* * Только диапазон 2,4 ГГц
Способы передачи	Модуляция OFDM (IEEE 802.11g/n) Модуляция DSSS (IEEE 802.11b)
Режимы связи	Режим инфраструктуры*1, режим одноранговой сети (Ad Hoc)*2 *1 Поддерживается функция Wi-Fi Protected Setup *2 Wi-Fi Certified IBSS

Поддерживаемые каналы	1 – 11 (PC2091/PC2093) или 1 – 13 (PC2047) В скобках указаны номера моделей (📖 194)
Безопасность	WEP, WPA-PSK (AES/TKIP), WPA2-PSK (AES/TKIP)

Фокусное расстояние с цифровым зумом (в пересчете на 35-миллиметровый эквивалент)

Цифровой зум [Стандартный]	25 – 3000 мм (Соответствует фокусному расстоянию при совместном использовании оптического и цифрового зума.)
Цифровой телеконвертер 1.6x	40,0 – 1200,0 мм
Цифровой телеконвертер 2.0x	50,0 – 1500,0 мм

Количество снимков/время съемки, время воспроизведения

Количество снимков	Прибл. 250
	Эко-режим вкл. Прибл. 360
Время съемки видеофильмов*1	Прибл. 40 мин
	Серийная съемка*2 Прибл. 1 ч 10 мин
Время воспроизведения	Прибл. 4 ч

*1 Время при настройках камеры по умолчанию и при выполнении обычных операций, таких как съемка, приостановка, включение и выключение камеры, зумирование.

*2 Время, доступное при многократной съемке видеофильма максимальной длины (до автоматического прекращения съемки).

- Указанное возможное количество снимков получено на основе рекомендаций по измерениям ассоциации CIPA.
- В некоторых условиях съемки количество снимков и время съемки могут быть меньше указанных выше.
- Количество снимков/время съемки при полностью заряженном аккумуляторе.

Перед использованием

Основные операции

Руководство по расширенным операциям

Основные сведения о камере

Автоматический/гибридный автоматический режим

Другие режимы съемки

Режим P

Режимы Tv, Av и M

Режим воспроизведения

Функции Wi-Fi

Меню настройки

Принадлежности

Приложение

Алфавитный указатель



Количество снимков формата 4:3, которые можно записать на карту памяти

Разрешение	Коэффициент компрессии	Количество снимков, которые можно записать на карту памяти (прибл. кадров)	
		8 Гбайт	32 Гбайта
L (Высокое) 16M/4608x3456		1058	4272
		1705	6883
M1 (Среднее 1) 8M/3264x2448		1996	8059
		3069	12391
M2 (Среднее 2) 3M/2048x1536		4723	19064
		8469	34184
S (Низкое) 0.3M/640x480		27291	110150
		40937	165225

- Приведенные в таблице значения измерены в условиях, принятых в компании Сапол, и могут изменяться в зависимости от объекта, карты памяти и настроек камеры.
- Значения в таблице приведены для формата кадра 4:3. Доступное количество кадров зависит от формата кадра (46).

Время записи на карту памяти

Качество изображения	Время записи на карту памяти	
	8 Гбайт	32 Гбайта
	30 мин 03 с	2 ч 01 мин 27 с
	43 мин 29 с*1	2 ч 55 мин 43 с*2
	2 ч 03 мин 55 с	8 ч 20 мин 32 с
	5 ч 14 мин 34 с	21 ч 10 мин 38 с

*1 26 мин 22 с для видеофильмов iFrame (66).

*2 1 ч 46 мин 33 с для видеофильмов iFrame (66).

- Приведенные в таблице значения измерены в условиях, принятых в компании Сапол, и могут изменяться в зависимости от объекта, карты памяти и настроек камеры.

- Съемка автоматически останавливается, когда размер файла видеоклипа достигает 4 Гбайт или когда время съемки достигает прибл. 29 мин 59 с при съемке в режиме [], [] или [] либо прибл. 1 ч при съемке в режиме [].
- С некоторыми картами памяти запись может остановиться до достижения максимальной длительности видеоклипа. Рекомендуется использовать карты памяти SD с классом скорости Speed Class 8 или выше.

Радиус действия вспышки

В максимально широкоугольном положении (50 см – 3,5 м
В положении максимального телефото (1,0 – 2,0 м

Диапазон съемки

Режим съемки	Диапазон фокусировки	В максимально широкоугольном положении (В положении максимального телефото (
AUTO	–	1 см – бесконечность	1,4 м – бесконечность
	–	1 см – бесконечность	8 м – бесконечность
Другие режимы		5 см – бесконечность	1,4 м – бесконечность
		1 – 50 см	–
	MF*	1 см – бесконечность	1,4 м – бесконечность

* Недоступно в некоторых режимах съемки.

Скорость серийной съемки

Режим съемки	Скорость
AUTO P	Прибл. 3,1 кадра/с
	Прибл. 8,5 кадра/с

* До четырех кадров в одной серии при серийной съемке

Перед использованием

Основные операции

Руководство по расширенным операциям

Основные сведения о камере

Автоматический/гибридный автоматический режим

Другие режимы съемки

Режим P

Режимы Tv, Av и M

Режим воспроизведения

Функции Wi-Fi

Меню настройки

Принадлежности

Приложение

Алфавитный указатель



Выдержка затвора

Режим [AUTO] , автоматически заданный диапазон	1 – 1/3200 с
Доступные значения в режиме [Tv] (с)	15, 13, 10, 8, 6, 5, 4, 3, 2, 2.5, 2, 1.6, 1.3, 1, 0.8, 0.6, 0.5, 0.4, 0.3, 1/4, 1/5, 1/6, 1/8, 1/10, 1/13, 1/15, 1/20, 1/25, 1/30, 1/40, 1/50, 1/60, 1/80, 1/100, 1/125, 1/160, 1/200, 1/250, 1/320, 1/400, 1/500, 1/640, 1/800, 1/1000, 1/1250, 1/1600, 1/2000, 1/2500, 1/3200

Диафрагма

Диафрагменное число	f/3.2 – f/8.0 (Ш), f/6.9 – f/8.0 (Т)
Доступные значения в режиме [Av] *	f/3.2, f/3.5, f/4.0, f/4.5, f/5.0, f/5.6, f/6.3, f/6.9, f/7.1, f/8.0

* В определенных положениях зум-объектива некоторые значения диафрагмы могут быть недоступны.

Аккумулятор NB-6LH

Тип:	Перезаряжаемый литиево-ионный аккумулятор
Номинальное напряжение:	3,7 В=
Номинальная емкость:	1060 мАч
Циклы зарядки:	Прибл. 300
Рабочий диапазон температур:	0 – 40 °С
Габариты:	34,4 × 41,8 × 6,9 мм
Вес:	Прибл. 22 г

Зарядное устройство CB-2LY/CB-2LYE

Номинальные входные параметры:	100 – 240 В~ (50/60 Гц), 0,085 А (100 В) – 0,05 А (240 В)
Номинальные выходные параметры:	4,2 В=, 0,7 А
Время зарядки:	Прибл. 2 ч (при использовании NB-6LH)
Индикатор зарядки:	Заряжается: оранжевый/Полностью заряжен: зеленый (система с двумя индикаторами)
Рабочий диапазон температур:	0 – 40 °С

Перед использованием

Основные операции

Руководство по расширенным операциям

Основные сведения о камере

Автоматический/гибридный автоматический режим

Другие режимы съемки

Режим P

Режимы Tv, Av и M

Режим воспроизведения

Функции Wi-Fi

Меню настройки

Принадлежности

Приложение

Алфавитный указатель



Алфавитный указатель

AiAF лица (режим рамки автофокусировки)	76
Av (режим съемки)	85
CameraWindow (компьютер)	121, 160
CameraWindow (смартфон)	119
CANON iMAGE GATEWAY	114, 116
DPOF	167
GPS	91
HDMI-кабель	157
i-Contrast	71, 109
M (режим съемки)	86
PictBridge	156, 163
P (режим съемки)	69
Tv (режим съемки)	85

А

Автоматический режим (режим съемки)	16, 28
Адаптер переменного тока	156, 159
Адаптер постоянного тока	159
Аккумулятор	
Зарядка	12
Уровень	178
Экономия энергии	21
Эко-режим	148
Аудио/видеокабель	159

Б

Баланс белого (цвет)	72
Бытовая электросеть	159

В

Видео iFrame (режим съемки)	66
Видеофильмы	
Время съемки	190
Качество изображения (разрешение/частота кадров)	46, 48, 67
Редактирование	110
Воспроизведение → Просмотр	
Вспышка	
Вкл.	80
Выключение вспышки	80
Замедл. синхр.	80
Компенсация экспозиции при съемке со вспышкой	81

Г

Гибридный автоматический (режим съемки)	30
---	----

Д

Дата/Время	
Аккумулятор календаря	15
Добавление отметок даты	38
Изменение	15
Мировое время	147
Параметры	14
Диапазон фокусировки	
Макро	74
Ручная фокусировка	74
Дистанционная съемка	141

З

Зарядное устройство	2, 156
Защита	98
Звуковые сигналы	146
Значения по умолчанию → Сбросить всё	
Зумирование	17, 28, 34

И

Идентификация лица	40
Избранные	105
Изменение или удаление сведений о подключении	142
Изменение размера изображений	106
Изображения	
Воспроизведение → Просмотр	
Защита	98
Период отображения	51
Удаление	101
Изображения в оттенках серого	73
Индикатор	26
Интеллектуальный затвор (режим съемки)	61

К

Кадрирование	107, 164
Камера	
Сбросить всё	152
Карты Eye-Fi	2
Карты памяти	2
Время съемки	190
Карты памяти SD/SDHC/SDXC → Карты памяти	
Качество изображения → Коэффициент компрессии (качество изображения)	
Кнопка подключения мобильного устройства	137
Комплект поставки	2
Коррекция «красных глаз»	47, 109
Коррекция ртутных ламп	47
Коэффициент компрессии (качество изображения)	82

Л

Лампа	50
Линии сетки	48

М

Макро (диапазон фокусировки)	74
Меню FUNC.	
Основные операции	23
Таблица	182, 188
Меню MENU	
Основные операции	24
Таблица	180
Меню Wi-Fi	123
Мировое время	147
Многозонный баланс белого	47
Мои цвета	73, 108
Монохромный (режим съемки)	60
Мягкий фокус (режим съемки)	60

Н

Настройка фотокнижки	169
Недостаточная освещенность (режим съемки)	56
Непосредственный контроль (режим съемки)	54
Ночная съемка с рук (режим съемки)	56
Нумерация файлов	151

О

Обнаружение моргания	49
Отображение информации GPS	91
Отправка изображений	133
Отправка изображений в веб-службу	114
Отправка изображений в другую камеру	116
Отправка изображений в компьютер	115
Отправка изображений в смартфон	115
Отправка изображений на принтер	116

Перед использованием

Основные операции

Руководство по
расширенным операциям

Основные сведения
о камере

Автоматический/гибридный
автоматический режим

Другие режимы
съемки

Режим P

Режимы Tv, Av и M

Режим
воспроизведения

Функции Wi-Fi

Меню настройки

Принадлежности

Приложение

Алфавитный указатель



П	
Печать	163
Питание.....	156
→ Адаптер переменного тока	
→ Аккумулятор	
Поворот.....	104
Подключение без точки доступа.....	129
Подключение через точку доступа	124
Поиск	93
Помощь в кадрировке при зумировании	35
Портрет (режим съемки).....	55
Принадлежности	156
Программная АЕ.....	69
Программное обеспечение	
Сохранение изображений	
в компьютере	136, 161
Установка	121
Просмотр.....	18
Индексный режим	93
Отображение одиночного	
изображения	18
Поиск изображений.....	93
Режим увеличения.....	96
Слайд-шоу	96
Умное отображение.....	97
Экран телевизора	157
Путешествие с камерой.....	147
Р	
Разрешение (размер изображений).....	46
Разъем	157, 159, 163
Рамки автофокусировки.....	76
Редактирование	
i-Contrast	109
Изменение размера изображений.....	106
Кадрирование.....	107
Коррекция «красных глаз»	109
Мои цвета.....	108

Режим драйва.....	79
Режим камеры как точки доступа.....	129
Режим увеличения	96
Ремень	2, 12
Ремень для запястья → Ремень	
Ручная фокусировка	
(диапазон фокусировки)	74
Ручной баланс белого.....	72

С	
Сбросить всё	152
Сверхскоростная съемка для	
сверхзамедленного воспроизведения	
(видеорежим)	66
Сверхяркий (режим съемки)	57
Серийная съемка	79
Скоростная качественная серийная	
съемка (режим съемки)	64
Синхронизация изображений	139
Скоростная качественная серийная	
съемка (режим съемки)	64
Слайд-шоу	96
Следящая AF.....	78
Следящий AF.....	77
Снег (режим съемки)	56
Сообщения об ошибках.....	175
Сохранение изображений	
в компьютере.....	136, 161
Способ экспозамера	70
Стабилизация изображения.....	82
Стерефонический аудио/	
видеокабель	156, 157, 159
Съемка	
Дата и время съемки → Дата/Время	
Информация о параметрах съемки	178

Т	
Таймер автоспуска.....	37
Задержка спуска 2 с	37
Настройка таймера автоспуска.....	38
Таймер при моргании (режим съемки).....	62
Таймер при определении лица	
(режим съемки)	63
Таймер при моргании (режим съемки).....	62
Таймер при определении лица	
(режим съемки)	63
Творческие фильтры (режим съемки)	57
Творческий снимок (режим съемки)	53
У	
Удаление.....	101
Улыбка (режим съемки)	61
Умное отображение	97
Устранение неполадок.....	172

Ф	
Фейерверк (режим съемки)	56
Фиксатор FE	81
Фиксация AE	70
Фиксация AF	79
Фиксация фокусировки	76
Фокусировка	
Выделение цветом MF	75
Зум точки AF.....	49
Рамки автофокусировки	76
Следящая AF	78
Фиксация AF.....	79
Формат кадра	46
Функции Wi-Fi.....	113

Ц	
Цвет (баланс белого)	72
Центр (режим рамки автофокусировки)	76

Цифровой зум.....	34
Цифровой телеконвертер.....	75

Ч	
Часы	26
Черно-белые изображения	73
Число ISO	71

Ш	
Широкоэкранный (разрешение).....	46

Э	
Экономия энергии.....	21
Эко-режим	148
Экран	
Значки	178, 179
Меню MENU → Меню FUNC., меню MENU	
Язык.....	16
Экран телевизора	157
Экспозиция	
Компенсация	69
Фиксатор FE	81
Фиксация АЕ.....	70

Элементы питания → Дата/Время	
(аккумулятор календаря)	
Экономия энергии.....	21
Эффект игрушечной камеры	
(режим съемки)	59
Эффект миниатюры (режим съемки)	58
Эффект плаката (режим съемки)	57
Эффект «Рыбий глаз» (режим съемки).....	58

Я	
Язык	16

Перед использованием

Основные операции

Руководство по расширенным операциям

Основные сведения о камере

Автоматический/гибридный автоматический режим

Другие режимы съемки

Режим Р

Режимы Tv, Av и M

Режим воспроизведения

Функции Wi-Fi

Меню настройки

Принадлежности

Приложение

Алфавитный указатель



Меры предосторожности в отношении Wi-Fi (беспроводной сети)

- Модель камеры имеет номер PC2091/PC2093/PC2047. Для определения своей модели проверьте номер, начинающийся с *PC*, на наклейке на нижней панели камеры. Модель встроенного модуля WLAN указана ниже.

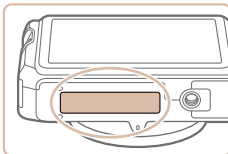

Страна/регион приобретения	Модель модуля WLAN
США, Канада	WM224
Прочие	WM223

- Страны и регионы, в которых разрешено использование беспроводной сети
 - Использование беспроводных сетей ограничено в некоторых странах и регионах, и за их незаконное использование в национальном или местном законодательстве могут быть предусмотрены наказания. Во избежание нарушения законодательства в отношении беспроводных сетей посетите веб-сайт Canon и проверьте, где разрешено их использование. Обратите внимание, что компания Canon не несет ответственности за любые возможные проблемы, связанные с использованием беспроводных сетей в других странах и регионах.
- Любые из следующих действий могут повлечь юридические наказания:
 - изменение или модифицирование изделия;
 - снятие с изделия сертификационных наклеек.
- В соответствии с законодательством по международному обмену и международной торговле для экспорта стратегических ресурсов или услуг (включая данное изделие) за пределы Японии требуется разрешение на экспорт (или разрешение на оказание услуги).

- Так как в данном изделии используется американское программное обеспечение для шифрования, изделие подпадает под действие Правил экспортного управления США и экспорт или провоз изделия в страны, на которые распространяется действие торгового эмбарго США, запрещены.
- Обязательно запишите используемые параметры беспроводной сети. Параметры беспроводной сети, записанные в данное изделие, могут быть изменены или стерты в результате неправильной работы изделия, под воздействием радиоволн или статического электричества, а также в результате какого-либо происшествия или неполадки. В качестве меры предосторожности обязательно запишите параметры беспроводной сети. Обратите внимание, что компания Canon не несет никакой ответственности за прямые или косвенные убытки либо упущенную выгоду, связанные с повреждением или исчезновением данных.
- Если требуется, при передаче данного изделия другому лицу, утилизации изделия или отправке изделия в ремонт обязательно запишите параметры беспроводной сети и восстановите в изделии параметры по умолчанию (сотрите параметры).
- Компания Canon не компенсирует убытки, связанные с потерей или кражей данного изделия. При потере или краже данного изделия компания Canon не несет ответственности за убытки или потери, связанные с несанкционированным использованием целевых устройств, зарегистрированных в данном изделии, или с несанкционированным доступом к таким устройствам.
- Обязательно используйте изделие в соответствии с указаниями настоящего Руководства. Обязательно используйте функцию беспроводной сети этого изделия в соответствии с указаниями, приведенными в настоящем Руководстве. Компания Canon не несет ответственности за убытки или потери, если данная функция и изделие использовались способами, отличными от описанных в настоящем Руководстве.
- Запрещается использовать предусмотренную в данном изделии функцию беспроводной сети рядом с медицинским и другим электронным оборудованием. Использование функции беспроводной сети рядом с медицинским или иным электронным оборудованием может отрицательно влиять на работу этих устройств.

Перед использованием

Основные операции

Руководство по расширенным операциям

Основные сведения о камере

Автоматический/гибридный автоматический режим

Другие режимы съемки

Режим P

Режимы Tv, Av и M

Режим воспроизведения

Функции Wi-Fi

Меню настройки

Принадлежности

Приложение

Алфавитный указатель



Меры предосторожности в отношении радиопомех

- Данное изделие может принимать помехи от других устройств, излучающих радиоволны. Во избежание помех обязательно используйте данное изделие на как можно большем расстоянии от таких устройств или старайтесь не использовать эти устройства одновременно с данным изделием.

Complies with
IDA Standards
DB00671

В этом изделии установлен модуль беспроводной локальной сети, сертифицированный в соответствии со стандартами, установленными ассоциацией IDA Singapore.

Меры предосторожности в отношении безопасности

Так как в сети Wi-Fi для передачи данных используются радиоволны, необходимы более строгие меры безопасности, чем при использовании проводной локальной сети. При использовании Wi-Fi помните следующее.

- Пользуйтесь только сетями, на использование которых имеется разрешение.

Данное изделие производит поиск имеющихся в окрестности сетей Wi-Fi и отображает результаты на экране. Могут отображаться также сети, разрешение на использование которых отсутствует (неизвестные сети). Однако попытка подключения к таким сетям или их использование может рассматриваться как несанкционированный доступ. Обязательно используйте только сети, которые разрешено использовать, и не пытайтесь подключиться к другим неизвестным сетям.

В случае неправильного задания параметров безопасности возможно возникновение указанных ниже проблем.

- Контроль передачи

Злонамеренные посторонние лица могут контролировать передачу данных по сети Wi-Fi и пытаться получить передаваемые Вами данные.

- Несанкционированный доступ к сети
Злонамеренные посторонние лица могут получить несанкционированный доступ к используемой Вами сети для похищения, изменения или уничтожения информации. Кроме того, Вы можете стать жертвой несанкционированного доступа других типов, таких как маскировка под законного пользователя (когда кто-то выдает себя за Вас для получения несанкционированного доступа к информации) или тропинная атака (когда кто-то получает несанкционированный доступ к Вашей сети, чтобы использовать ее в качестве «тропинки» для заметания следов при проникновении в другие системы).

Во избежание возникновения подобных проблем обязательно тщательно защищайте свою сеть Wi-Fi.

При использовании функции Wi-Fi данной камеры обязательно должным образом учитывайте сопутствующие проблемы безопасности и соблюдайте баланс между рисками и удобством при настройке параметров безопасности.



Камера может печатать по сети Wi-Fi на PictBridge-совместимых принтерах. Технические стандарты PictBridge обеспечивают простое прямое подключение цифровых камер, принтеров и других устройств. Кроме того, новый стандарт DPS over IP делает возможным PictBridge-подключения в сетевых средах, и данная камера также поддерживает этот стандарт.

ВНИМАНИЕ

СУЩЕСТВУЕТ РИСК ВЗРЫВА, ЕСЛИ ВСТАВЛЕН АККУМУЛЯТОР НЕПРАВИЛЬНОГО ТИПА. УТИЛИЗИРУЙТЕ ОТРАБОТАННЫЕ АККУМУЛЯТОРЫ В СООТВЕТСТВИИ С ТРЕБОВАНИЯМИ МЕСТНОГО ДЕЙСТВУЮЩЕГО ЗАКОНОДАТЕЛЬСТВА.

Для обеспечения правильной работы этого изделия рекомендуется использовать оригинальные дополнительные принадлежности компании Canon.

Перед использованием

Основные операции

Руководство по расширенным операциям

Основные сведения о камере

Автоматический/гибридный автоматический режим

Другие режимы съемки

Режим P

Режимы Tv, Av и M

Режим воспроизведения

Функции Wi-Fi

Меню настройки

Принадлежности

Приложение

Алфавитный указатель



Торговые марки и лицензирование

- Microsoft и Windows являются торговыми марками или зарегистрированными торговыми марками корпорации Microsoft в США и/или других странах.
- Macintosh и Mac OS являются торговыми марками корпорации Apple Inc., зарегистрированными в США и других странах.
- App Store, iPhone и iPad являются торговыми марками корпорации Apple Inc.
- Логотип SDXC является торговой маркой корпорации SD-3C, LLC.
- HDMI, High-Definition Multimedia Interface и логотип HDMI являются торговыми марками корпорации HDMI Licensing, LLC.
- Логотип iFrame и символ iFrame являются торговыми марками корпорации Apple Inc.
- Wi-Fi®, Wi-Fi Alliance®, WPA™, WPA2™ и Wi-Fi Protected Setup™ являются торговыми марками или зарегистрированными торговыми марками альянса Wi-Fi Alliance.
- Все остальные торговые марки являются собственностью своих владельцев.
- В данном устройстве используется технология exFAT, лицензированная у корпорации Microsoft.
- This product is licensed under AT&T patents for the MPEG-4 standard and may be used for encoding MPEG-4 compliant video and/or decoding MPEG-4 compliant video that was encoded only (1) for a personal and non-commercial purpose or (2) by a video provider licensed under the AT&T patents to provide MPEG-4 compliant video. No license is granted or implied for any other use for MPEG-4 standard.

* Приводится на английском языке согласно требованиям.

Ограничение ответственности

- Несанкционированное тиражирование данного Руководства запрещено.
- Все измерения основаны на стандартах тестирования Canon.
- Информация может быть изменена без уведомления, также как и технические характеристики и внешний вид изделия.
- Фактический вид оборудования может несколько отличаться от показанного на иллюстрациях и примерах экрана из данного Руководства.
- Независимо от указанного выше, компания Canon не несет ответственности за любой ущерб, связанный с использованием данного продукта.

Перед использованием

Основные операции

Руководство по
расширенным операциям

Основные сведения
о камере

Автоматический/гибридный
автоматический режим

Другие режимы
съемки

Режим P

Режимы Tv, Av и M

Режим
воспроизведения

Функции Wi-Fi

Меню настройки

Принадлежности

Приложение

Алфавитный указатель

