

Nikon

ЦИФРОВАЯ ФОТОКАМЕРА

COOLPIX P530

Подробное руководство
пользователя

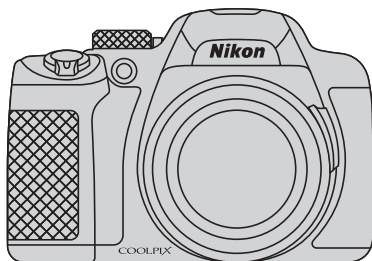

Ru

Введение	
Компоненты фотокамеры и основные функции	
Основные принципы съемки и просмотра	
Функции съемки	
Функции просмотра	
Запись и просмотр видеороликов	
Общие настройки фотокамеры	
Подключение фотокамеры к телевизору, ПК или принтеру	
Раздел "Руководство"	
Технические примечания и предметный указатель	

Введение

Прочитайте эту информацию в первую очередь

Благодарим вас за покупку цифровой фотокамеры Nikon COOLPIX P530. Перед началом эксплуатации фотокамеры прочитайте информацию раздела "Меры предосторожности" (vii - ix) и изучите это руководство. Храните это руководство в доступном месте и используйте его, чтобы изучить все возможности вашей новой фотокамеры.





Об этом руководстве

Если вы хотите начать использование фотокамеры незамедлительно, см. раздел "Основные принципы съемки и просмотра" (📖16).

Для получения информации об элементах фотокамеры и сведениях, отображаемых на мониторе, см. раздел "Компоненты фотокамеры и основные функции" (📖1).

Прочая информация

- Символы и правила именования
Для простоты поиска информации в этом руководстве используются следующие символы и правила именования:

Символ	Описание
	Этот символ обозначает предупреждения и информацию, которую следует прочитать перед началом работы с фотокамерой.
	Этим символом обозначены примечания и информация, с которой необходимо ознакомиться перед использованием фотокамеры.
	Эти символы указывают на другие страницы, на которых приведена значимая информация;  : "Руководство",  : "Технические примечания и предметный указатель".

- Карты памяти SD и SDHC/SDXC именуются в тексте этого руководства "карты памяти".
- Настройки на момент покупки далее называются "настройками по умолчанию".
- Имена пунктов меню показаны на экране монитора; имена кнопок и сообщения, отображаемые на мониторе компьютера, выделены жирным шрифтом.
- В этих инструкциях на некоторых примерах экрана монитора изображения не показаны для более четкого изображения индикаторов монитора.
- Иллюстрации индикации на мониторе и на фотокамере могут отличаться от фактических.

Информация и меры предосторожности

Концепция "постоянного совершенствования"

В рамках развиваемой компанией Nikon концепции постоянного совершенствования пользователям предоставляется регулярно обновляемая информация о поддержке выпущенных изделий и учебные материалы на следующих веб-сайтах.

- Для пользователей в США: <http://www.nikonusa.com/>
- Для пользователей в Европе и Африке: <http://www.europe-nikon.com/support/>
- Для пользователей в странах Азии, Океании и Ближнего Востока: <http://www.nikon-asia.com/>

Посетите один из этих веб-сайтов для получения последних сведений об изделиях, советах, ответов на часто задаваемые вопросы и общих рекомендаций по фотосъемке и обработке цифровых изображений. Дополнительные сведения можно получить у региональных представителей компании Nikon. Контактные сведения можно получить на веб-сайте, указанном ниже:

<http://imaging.nikon.com/>

Используйте только фирменные электронные принадлежности Nikon

Фотокамеры Nikon COOLPIX отвечают самым современным стандартам и имеют сложную электронную схему. Только фирменные электронные аксессуары Nikon (включая зарядные устройства, батареи, сетевые зарядные устройства, сетевые адаптеры и кабели), специально рекомендованные компанией Nikon для использования с этой цифровой фотокамерой Nikon, разработаны и протестированы в соответствии со специфическими требованиями, предъявляемыми к ее эксплуатации и безопасности.

ИСПОЛЬЗОВАНИЕ ЭЛЕКТРОННЫХ ПРИНАДЛЕЖНОСТЕЙ ДРУГИХ ПРОИЗВОДИТЕЛЕЙ (НЕ NIKON) МОЖЕТ ПРИВЕСТИ К ПОВРЕЖДЕНИЮ ФОТОКАМЕРЫ И АННУЛИРОВАНИЮ ГАРАНТИИ NIKON.

Использование литий-ионных аккумуляторных батарей, не имеющих голографического клейма Nikon, других производителей может повредить работе фотокамеры или привести к перегреву, возгоранию, разрушению или протечке батарей.

Для получения сведений о фирменных принадлежностях Nikon обратитесь к местному официальному торговому представителю компании Nikon.

Голографическая наклейка: подтверждает, что данное устройство является изделием компании Nikon.



Перед съемкой важных событий

Перед съемкой важных событий, например свадьбы, или перед тем как взять фотокамеру в путешествие, сделайте пробный снимок, чтобы убедиться в правильности работы фотокамеры. Компания Nikon не несет ответственности за убытки или упущенную выгоду, возникшие в результате неправильной работы изделия.

О Руководствах

- Никакие разделы руководств, включенных в этот продукт, не могут быть воспроизведены, пересланы, транскрибированы, сохранены в системе извлечения информации или переведены на любой язык, в любой возможной форме или любыми возможными средствами, без предварительного письменного разрешения компании Nikon.
- Компания Nikon сохраняет за собой право изменять любые характеристики аппаратного и программного обеспечения, описанного в данных руководствах, в любое время и без предварительного уведомления.
- Компания Nikon не несет ответственности за любой ущерб, обусловленный использованием этого изделия.
- Были приложены все усилия для того, чтобы обеспечить точность и полноту приведенной в руководствах информации. Компания Nikon будет благодарна за любую информацию о замеченных ошибках и упущениях, переданную в ближайшее представительство компании (адрес сообщается отдельно).

Уведомление о запрещении копирования или воспроизведения

Необходимо помнить, что даже простое обладание материалом, скопированным или воспроизведенным цифровым способом с помощью сканера, цифровой фотокамеры или другого устройства, может преследоваться по закону.

• Материалы, копирование или воспроизведение которых запрещено законом

Не копируйте и не воспроизводите денежные банкноты, монеты, ценные бумаги, государственные ценные бумаги и ценные бумаги органов местного самоуправления, даже если такие копии и репродукции отмечены штампом "образец". Запрещено копирование и воспроизведение денежных банкнот, монет и ценных бумаг других государств. Запрещено копирование и воспроизведение негашеных почтовых марок и почтовых открыток, выпущенных государством, без письменного разрешения государственных органов.

Запрещено копирование и воспроизведение печатей государственных учреждений и документов, заверенных в соответствии с законодательством.

• Предостережения относительно копирования и воспроизведения

Копии и репродукции ценных бумаг, выпущенных частными компаниями (акции, векселя, чеки, подарочные сертификаты и т. д.), сезонных билетов или купонов помечаются предупреждениями согласно требованиям государственных органов, кроме минимального числа копий, необходимых для использования компанией в деловых целях. Не копируйте и не воспроизводите государственные паспорта; лицензии, выпущенные государственными учреждениями и частными компаниями; удостоверения личности и такие документы, как пропуска или талоны на питание.

• Уведомления о соблюдении авторских прав

Копирование или воспроизведение книг, музыкальных произведений, произведений живописи, гравюр, географических карт, чертежей, фильмов и фотографий с зарегистрированным авторским правом охраняется государственным и международным законодательством об авторском праве. Не используйте изделие для изготовления незаконных копий, нарушающих законодательство об авторском праве.

Утилизация устройств хранения данных

Обратите внимание, что при удалении изображений или форматировании устройств хранения данных, таких как карты памяти или внутренняя память фотокамеры, исходные данные изображений уничтожаются не полностью. В некоторых случаях файлы, удаленные с отслуживших свой срок устройств хранения данных, можно восстановить с помощью имеющихся в продаже программных средств. Ответственность за обеспечение конфиденциальности любой подобной информации лежит исключительно на пользователе.

Перед тем как выбросить любое устройство хранения данных или передать его новому владельцу сотрите всю информацию с помощью специального программного обеспечения или отформатируйте устройство, а затем полностью заполните память изображениями, не содержащими личной информации (например, изображениями неба). Не забудьте также заменить снимки, выбранные для параметра **Выбрать снимок** в настройках **Экран приветствия** (📖91). При физическом уничтожении устройств хранения данных соблюдайте меры предосторожности, чтобы не нанести ущерба здоровью или имуществу.

Меры предосторожности

Перед началом работы с устройством внимательно изучите следующие меры безопасности во избежание получения травм и повреждения изделия Nikon. Всем лицам, использующим данное изделие, следует ознакомиться с инструкциями по безопасности.

Возможные последствия нарушения указанных мер безопасности обозначены следующим символом:



Данным символом отмечены предупреждения и сведения, с которыми необходимо ознакомиться до начала работы с изделием Nikon во избежание травм.

ПРЕДУПРЕЖДЕНИЯ



В случае неисправности выключите фотокамеру

Если вы заметите дым или почувствуете необычный запах, исходящий от фотокамеры или от сетевого зарядного устройства, немедленно отключите сетевое зарядное устройство и извлеките батарею.

Соблюдайте осторожность, чтобы не получить ожоги. Продолжение работы с устройством может привести к получению травм. После извлечения батареи или отключения источника питания доставьте изделие для проверки в ближайший авторизованный сервисный центр компании Nikon.



Не разбирайте фотокамеру

Чтобы исключить риск травм, не затрагивайте до внутренних элементов фотокамеры и сетевого зарядного устройства. Ремонт могут выполнять только квалифицированные механики. Если в результате падения или иной чрезвычайной ситуации происходит механическая поломка и нарушение целостности фотокамеры или сетевого зарядного устройства, отключите фотокамеру от сети и/или извлеките батарею и обратитесь для проверки состояния к уполномоченному представителю компании Nikon.



Не пользуйтесь фотокамерой и сетевым зарядным устройством в присутствии воспламеняющихся газов.

Не работайте с электронным оборудованием и с фотокамерой при наличии в воздухе легковоспламеняющихся газов: это может привести к взрыву или пожару.



Меры предосторожности при обращении с ремнем фотокамеры

Запрещается надевать ремень фотокамеры на шею младенца или ребенка.



Храните в недоступном для детей месте

Примите особые меры предосторожности во избежание попадания батарей и других небольших предметов детям в рот.



Не допускайте длительного физического контакта с фотокамерой, сетевым зарядным устройством и сетевым блоком питания, когда они включены или находятся в рабочем режиме.

Детали этих устройств нагреваются. Их длительный контакт с кожей может привести к низкотемпературным ожогам.

⚠ Не оставляйте фотокамеру в таких местах, где она будет подвергаться воздействию высокой температуры, например, в салоне автомобиля или под прямыми солнечными лучами

Несоблюдение этой меры предосторожности может привести к повреждению оборудования или к возгоранию.

⚠ Соблюдайте меры предосторожности при обращении с батареями

Нарушение правил обращения с батареями может привести к протечке электролита, перегреву или взрыву. Соблюдайте следующие меры предосторожности при использовании батареи с данным изделием.

- Перед заменой батареи выключите фотокамеру. Если используется сетевое зарядное устройство/сетевой блок питания, обязательно отключите их от сети.
- Используйте только литий-ионную аккумуляторную батарею EN-EL5 (входит в комплект). Используйте для зарядки батареи фотокамеру с функцией подзарядки или зарядное устройство MH-61 (приобретается отдельно). Чтобы зарядить батарею, не извлекая ее из фотокамеры, используйте сетевое зарядное устройство EN-70P (входит в комплект) или функцию **Зарядка от ПК**.
- При установке батареи в фотокамеру соблюдайте полярность.
- Не разбирайте батарею и не замыкайте ее контакты. Запрещается удалять изоляцию или вскрывать корпус батареи.
- Не подвергайте батарею сильному нагреву или воздействию открытого огня.
- Не погружайте батареи в воду и не допускайте попадания на них воды.

- Поместите батарею в полиэтиленовый пакет или упакуйте ее аналогичным образом, чтобы изолировать штыри. Не храните и не транспортируйте батарею вместе с металлическими предметами, например шпильками или украшениями.
- Полностью разряженная батарея может протекать. Во избежание повреждения изделия извлекайте из него разряженные батареи.
- Немедленно прекратите использовать батарею, если вы заметили в ней какие-либо изменения, например изменение окраски или деформацию.
- В случае попадания жидкости, вытекшей из поврежденной батареи, на одежду или кожу немедленно и тщательно промойте пораженные участки водой.

⚠ Соблюдайте описанные ниже правила безопасного обращения с сетевым зарядным устройством

- Не допускайте попадания воды на устройство. Несоблюдение этого требования может привести к возгоранию или поражению электрическим током.
- Пыль на металлических частях сетевой вилки или вокруг них необходимо удалять с помощью сухой ткани. Продолжение работы с устройством может привести к возгоранию.
- Не подключайте сетевое зарядное устройство к сети и не находитесь рядом с ним во время грозы. Несоблюдение этой меры предосторожности может привести к поражению электрическим током.
- Берегите USB-кабель от повреждений, не вносите в него конструктивные изменения, не тяните за него с усилием, не сгибайте его и не ставьте на него тяжелые предметы, не подвергайте его воздействию открытого огня или высоких температур. В случае повреждения

изоляции сетевого шнура и оголения проводов доставьте его для проверки в авторизованный сервисный центр Nikon. Несоблюдение этого требования может привести к возгоранию или поражению электрическим током.

- Не дотрагивайтесь до розетки и сетевого зарядного устройства влажными руками. Несоблюдение этой меры предосторожности может привести к поражению электрическим током.
- Не используйте совместно с дорожными трансформаторами или адаптерами, предназначенными для преобразования напряжения, а также с инверторами постоянного тока. Нарушение этого требования может привести к повреждению изделия или к его перегреву или загоранию.

Используйте подходящие кабели

При подключении кабелей к входным и выходным разъемам и гнездам фотокамеры используйте только специальные кабели Nikon, поставляемые вместе с фотокамерой или продаваемые отдельно.

Соблюдайте осторожность при обращении с подвижными частями фотокамеры

Будьте внимательны. Следите за тем, чтобы ваши пальцы и другие предметы не были зажаты крышкой объектива или другими подвижными частями фотокамеры.

Срабатывание вспышки на близком расстоянии от глаз объекта съемки может привести к временному ухудшению зрения

Вспышка должна находиться на расстоянии не менее 1 м от объекта съемки.

Соблюдайте особую осторожность при фотосъемке маленьких детей.

Не используйте вспышку, когда ее излучатель соприкасается с телом человека или каким-либо предметом

Несоблюдение этой меры предосторожности может привести к ожогам или пожару.

Избегайте контакта с жидкокристаллическим веществом

Если монитор разбился, необходимо предпринять срочные меры во избежание травм осколками стекла и предупредить попадание жидкокристаллического вещества на кожу, в глаза и в рот.

Отключите питание, если вы находитесь в самолете или в больнице

Отключайте питание во время взлета и посадки воздушного судна. Не используйте функции беспроводной сети, когда вы находитесь в воздухе.

Используя фотокамеру на территории больничного учреждения, соблюдайте действующие в нем правила внутреннего распорядка.

Электромагнитные волны, излучаемые фотокамерой, могут нарушить работу электронных систем воздушного судна или медицинского оборудования.

Если вы пользуетесь беспроводными сетевыми устройствами, извлеките их из фотокамеры перед посадкой на борт воздушного судна или входом в больничное учреждение.

Уведомления

Примечание для пользователей в Европе

МЕРЫ ПРЕДОСТОРОЖНОСТИ

СУЩЕСТВУЕТ РИСК ВЗРЫВА, ЕСЛИ УСТАНОВЛЕН НЕВЕРНЫЙ ТИП БАТАРЕИ.

УТИЛИЗИРУЙТЕ ИСПОЛЬЗОВАННЫЕ БАТАРЕИ СОГЛАСНО ИНСТРУКЦИЯМ.

Данный символ означает, что электрическое и электронное оборудование должно утилизироваться отдельно.



Следующие замечания касаются только пользователей в европейских странах:

- Данное изделие предназначено для раздельной утилизации в соответствующих пунктах утилизации. Не выбрасывайте изделие вместе с бытовым мусором.
- Раздельные сбор и утилизация помогают сберечь природные ресурсы и предотвращают отрицательные последствия для здоровья людей и окружающей среды, которые могут возникнуть из-за неправильной утилизации.
- Подробные сведения можно получить у продавца или в местной организации, ответственной за вторичную переработку отходов.



Этот символ на батарее указывает на то, что данная батарея подлежит раздельной утилизации.





































Следующие замечания касаются только пользователей в европейских странах:















































- Все батареи, независимо от того, промаркированы ли они этим символом или нет, подлежат раздельной утилизации в соответствующих пунктах сбора. Не выбрасывайте их вместе с бытовыми отходами.
- Подробные сведения можно получить у продавца или в местной организации, ответственной за вторичную переработку отходов.











Оглавление

Введение.....	ii
Прочитайте эту информацию в первую очередь.....	ii
Об этом руководстве.....	iii
Информация и меры предосторожности.....	iv
Меры предосторожности.....	vii
ПРЕДУПРЕЖДЕНИЯ.....	vii
Уведомления.....	x
<hr/>	
Компоненты фотокамеры и основные функции.....	1
Корпус фотокамеры.....	1
Основные функции элементов управления.....	3
Закрепление ремня фотокамеры и крышки объектива.....	6
Переключение между монитором и видеоскателем (кнопка ).....	7
Работа с меню (кнопка MENU).....	8
Монитор.....	10
<hr/>	
Основные принципы съемки и просмотра.....	16
Этап подготовки 1. Установка батареи.....	16
Этап подготовки 2. Зарядка батареи.....	18
Этап подготовки 3. Установка карты памяти.....	20
Внутренняя память и карты памяти.....	21
Рекомендованные карты памяти.....	21
Пункт 1. Включение фотокамеры.....	22
Настройка отображения языка, даты и времени.....	24
Пункт 2. Выбор режима съемки.....	26
Доступные режимы съемки.....	27
Пункт 3. Компоновка кадра.....	28
Использование зума.....	29
Пункт 4. Фокусировка и съемка.....	30
Пункт 5. Просмотр снимков.....	32
Пункт 6. Удаление снимков.....	33
<hr/>	
Функции съемки.....	35
Режим  (Авто).....	35
Сюжетный режим (съемка в соответствии с сюжетом).....	36











Полезные советы и примечания.....	37
Режим "Специальн. эффекты" (применение эффектов в процессе съемки).....	46
Режимы P, S, A, M (настройка экспозиции для съемки).....	48
Диапазон регулировки выдержки.....	52
U (Режим User settings (пользовательские настройки)).....	53
Сохранение настроек в режиме U (Сохранить user settings).....	54
Функции, настраиваемые с помощью мультиселектора	55
Использование вспышки.....	56
Использование автоспуска.....	59
Автоматическая съемка улыбающихся лиц (Таймер улыбки).....	60
Использование режима фокусировки.....	61
Фотосъемка с ручной фокусировкой.....	63
Регулировка яркости (коррекция экспозиции).....	65
Настройки по умолчанию.....	66
Функции, которые можно настроить с помощью кнопки MENU (Меню съемки)	68
Общие опции.....	68
Для режимов P, S, A, M, U	68
Функции, настраиваемые с помощью кнопки Fn (Function)	71
Функции, которые невозможно использовать одновременно	72
Фокусировка	76
Использование функции "АФ с обнаруж. объекта".....	76
Использование функции распознавания лиц.....	77
Использование функции смягчения тона кожи.....	78
Объекты съемки, к которым не может быть применена автофокусировка.....	78
Блокировка фокусировки.....	79
Функции просмотра	80
Увеличение при просмотре.....	80
Просмотр уменьшенных изображений, просмотр календаря.....	81
Функции, настраиваемые с помощью кнопки MENU (меню просмотра)	82
Использование экрана выбора изображений.....	84
Запись и просмотр видеороликов	85
Запись видеороликов	85
Функции, настраиваемые с помощью кнопки MENU (меню видео).....	89
Просмотр видеороликов	89
Общие настройки фотокамеры	91
Функции, настраиваемые с помощью кнопки MENU (меню настройки)	91

Подключение фотокамеры к телевизору, ПК или принтеру	93
Способы подключения	93
Использование программы ViewNX 2	95
Установка программы ViewNX 2	95
Передача снимков на компьютер	96
Просмотр изображений	97
<hr/>	
Раздел "Руководство"	 1
<hr/>	
Использование режима "Простая панорама" (съемка и просмотр).....	 2
Съемка в режиме "Простая панорама"	 2
Просмотр снимков, снятых в режиме "Простая панорама"	 4
Просмотр и удаление изображений, полученных в режиме непрерывной съемки (последовательности изображений)	 5
Просмотр снимков в последовательности	 5
Удаление снимков в последовательности	 6
Редактирование снимков	 7
Перед редактированием снимков	 7
 Быстрая обработка: повышение контраста и насыщенности	 8
 D-Lighting: повышение яркости и контраста	 8
 Смягчение тона кожи: смягчение оттенков кожи	 9
 Эфф. фильтров: применение эффектов цифрового фильтра	 10
 Уменьшить снимок: уменьшение размера изображения	 11
 Кадрирование: создание кадрированной копии	 12
Подключение фотокамеры к телевизору (для просмотра снимков)	 13
Подключение фотокамеры к принтеру (Прямая печать)	 15
Подключение фотокамеры к принтеру	 15
Печать отдельных снимков	 16
Печать нескольких снимков	 18
Редактирование видеороликов	 20
Сохранение фрагментов видеоролика	 20
Сохранение кадра видеоролика в качестве снимка	 21
Меню съемки (режим P , S , A или M)	 22
Качество изображ.	 22
Размер изображения	 23
Picture Control (COOLPIX Picture Control) (изменение настроек записи изображений).....	 24
Польз. Picture Control (пользовательский COOLPIX Picture Control)	 28
Баланс белого (настройка тона)	 29

Замер экспозиции.....		32
Непрерывная съемка.....		33
Чувствительность.....		37
Брекетинг экспозиции.....		38
Режим зоны АФ.....		39
Режим автофокуса.....		42
Попр. мощн. вспышки.....		42
Фильтр понижен. шума.....		43
Активный D-Lighting.....		43
Мультиэкспозиция.....		44
Память зума.....		46
Начальное полож. зума.....		47
Просмотр руч. экспоз.		47
Меню просмотра.....		48
 Задание печати (формирование задания печати DPOF).....		48
 Показ слайдов.....		50
 Защита.....		51
 Повернуть снимок.....		51
 Звуковая заметка.....		52
 Копирование (копирование файлов из внутренней памяти на карту памяти и обратно).....		53
 Свойства отобр. послед.....		54
 Выбрать основн. снимок.....		54
Меню видео.....		55
Параметры видео.....		55
Режим автофокуса.....		58
Меню настройки.....		59
Экран приветствия.....		59
Часовой пояс и дата.....		60
Настройка монитора.....		62
Печать даты (впечатывание даты и времени на снимках).....		64
Подавл. вибраций.....		65
Обнаруж. движения.....		66
АФ-помощь.....		66
Цифровой зум.....		67
Настройка звука.....		67
Авто выкл.....		68
Форматирование памяти/Форматирование карты памяти.....		69
Язык/Language.....		69
Настройки ТВ.....		70

Зарядка от ПК.....		71
Переключ. управ. "Av/TV".....		72
Сброс нум. файлов.....		72
Предуп. о закр. глаз.....		73
Загрузка Eye-Fi.....		74
Усиление контуров.....		75
Сброс всех знач.		75
Версия прошивки.....		75
Сообщения об ошибках.....		76
Имена файлов.....		80
Дополнительные принадлежности.....		81

Технические примечания и предметный указатель 1

Уход за изделиями.....		2
Фотокамера.....		2
Батарея.....		3
Сетевое зарядное устройство.....		4
Карты памяти.....		5
Уход за фотокамерой.....		6
Чистка.....		6
Хранение.....		7
Поиск и устранение неисправностей.....		8
Технические характеристики.....		16
Алфавитный указатель.....		23







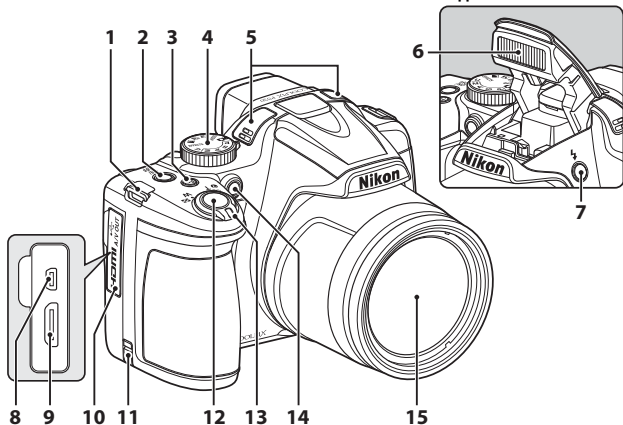

A series of horizontal dashed lines spanning the width of the page, intended for handwriting practice. There are 15 lines in total, starting from the top and extending to the bottom of the page.

Компоненты фотокамеры и основные функции

Корпус фотокамеры

Вспышка в поднятом положении



1	Проушина для ремня фотокамеры	6
2	Выключатель питания/ индикатор включения питания	22
3	Кнопка Fn (function)	4
4	Диск выбора режимов	26
5	Микрофон (стереофонический)	82, 85
6	Вспышка	56
7	Кнопка  (открытие вспышки)	56
8	USB-/аудио-/видеоразъем	93
9	Разъем HDMI mini (Тип C)	93
10	Крышка разъема	93
11	Крышка разъема питания (для подключения дополнительного сетевого блока питания)	 81
12	Спусковая кнопка затвора	3, 30
13	Рычажок зуммирования	29
	W : широкоугольное положение	29
	T : телескопическое положение	29
	 : просмотр уменьшенных изображений	81
	 : увеличение/уменьшение при просмотре	80
	 : справка	37
14	Индикатор автоспуска	59
	Вспомогательная подсветка АФ	91
15	Объектив	

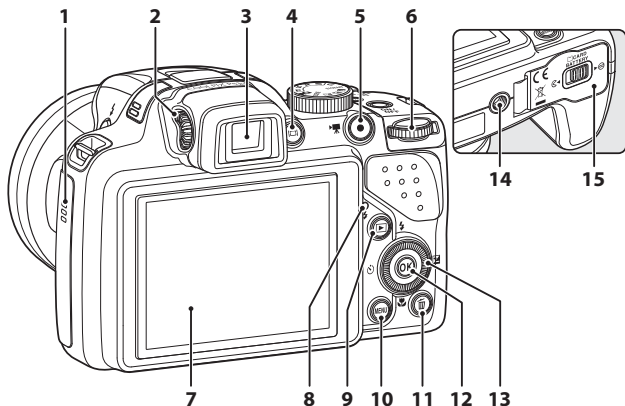

1	Динамик.....	82, 89, 91	9	Кнопка (просмотр).....	32
2	Регулятор диоптрической корректировки.....	7	10	Кнопка MENU (меню).....	8, 68, 82, 89, 91
3	Электронный видоискатель.....	7	11	Кнопка (удалить).....	33, 90
4	Кнопка (монитор).....	7	12	Кнопка OK (сделать выбор).....	3, 5, 8
5	Кнопка запись видео).....	85	13	Поворотный мультиселектор (мультиселектор)*.....	3, 4, 55
6	Диск управления.....	3, 5, 48, 50	14	Штативное гнездо	
7	Монитор.....	10	15	Крышка батарейного отсека/ гнезда для карты памяти.....	16, 20
8	Индикаторная лампа зарядки.....	18			
	Индикаторная лампа вспышки.....	57			

*В тексте инструкций также именуется "мультиселектор".















Основные функции элементов управления

Для съемки

Элемент управления	Основная функция	
 Диск выбора режимов	Изменение режима съемки.	26
 Рычажок зуммирования	Переместите рычажок зуммирования в направлении T (Q) (телескопическое положение), чтобы приблизить объект съемки, или в направлении W (R) (широкоугольное положение), чтобы увеличить область, попадающую в кадр.	29
 Мульти-selector	<ul style="list-style-type: none"> • Если открыт экран съемки: можно открыть перечисленные ниже окна настройки: <ul style="list-style-type: none"> - Вверх (▲): ⚡ (режим вспышки) - Влево (◀): ⌚ (таймер улыбки/автоспуск) - Вниз (▼): 📷 (режим фокусировки) - Вправо (▶): 📊 (коррекция экспозиции) • Если выбран режим съемки A или M: поверните мульти-selector, чтобы задать диафрагму. • Если открыт экран настройки: выберите пункт меню, нажав ▲▼◀▶ или повернув мульти-selector; подтвердите выбор, нажав на кнопку OK. 	55 48, 50 8
 Диск управления	<ul style="list-style-type: none"> • Если выбран режим съемки P: задание гибкой программы. • Если выбран режим съемки S или M: задание выдержки. • Если открыт экран настройки: выбор элемента. 	48, 50 48, 50 8
 Кнопка MENU (меню)	Отображение и скрытие меню.	8, 68, 82, 89, 91
 Спусковая кнопка затвора	При нажатии наполовину (т.е. до тех пор, пока не возникнет легкое сопротивление): установка фокусировки и экспозиции. При нажатии до конца (т.е. до упора): спуск затвора.	30, 31

Элемент управления	Основная функция	
 Кнопка  запись видео)	Начало и окончание записи видео.	85
 Кнопка Fn (function)	Если используется режим съемки P, S, A, M или U : показ или закрытие меню настроек, например, Непрерывный или Подавл. вибраций .	71
 Кнопка  (монитор)	Переключение между монитором и видеискателем.	7
 Кнопка  (просмотр)	Просмотр снимков.	32
 Кнопка  (удалить)	Удаление последнего сохраненного изображения.	33

Для просмотра

Элемент управления	Основная функция	
 Кнопка  (просмотр)	<ul style="list-style-type: none"> • Когда фотокамера выключена, при нажатии и удержании этой кнопки она включается в режиме просмотра. • Возврат в режим съемки. 	32 32
 Рычажок зуммирования	<ul style="list-style-type: none"> • Переместите в направлении T () , чтобы увеличить изображение, или в направлении W () , чтобы выбрать режим показа календаря или уменьшенных изображений. • Регулировка громкости звуковых заметок и просмотра видеороликов. 	80, 81 82, 89
 Мульти-selector	<ul style="list-style-type: none"> • Если открыт экран просмотра: выберите для показа другое изображение, нажав кнопку вверх () , влево () , вниз () , право () или повернув мульти-selector. • Если открыт экран настройки: выберите пункт меню, нажав    или повернув мульти-selector. • Если на экране открыто увеличенное изображение: перемещение отображаемого фрагмента. 	32 8 80

Элемент управления	Основная функция	
 <p>Кнопка OK (сделать выбор)</p>	<ul style="list-style-type: none"> Переключение информации, отображаемой на мониторе: гистограмма, информация об уровне тональности и съемочная информация, режим полнокадрового просмотра. Отображение отдельных снимков в последовательности в режиме полнокадрового просмотра. Прокрутка изображения, сделанного в режиме Easy panorama. Просмотр видеороликов. Переключение из режима просмотра уменьшенных или увеличенных снимков в режим полнокадрового просмотра. Подтверждение заданных настроек на экране настройки. 	32 83,  5 43,  4 89 80, 81 8
 <p>Диск управления</p>	Регулировка увеличения размера изображения.	80
 <p>Кнопка MENU (меню)</p>	Отображение и скрытие меню.	8, 82
 <p>Кнопка  (удалить)</p>	Удаление снимков.	33
 <p>Кнопка  (монитор)</p>	Переключение между монитором и видискателем.	7
 <p>Спусковая кнопка затвора</p>	Возврат в режим съемки.	-
 <p>Кнопка  запись видео)</p>		

Закрепление ремня фотокамеры и крышки объектива

Закрепите крышку объектива LC-CP24 на ремне, затем закрепите ремень на фотокамере.

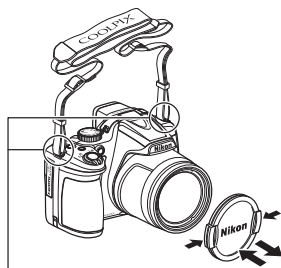
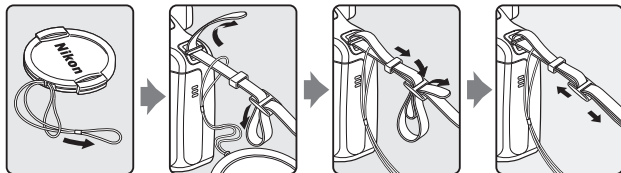

Прикрепите ремень в двух местах.

✓ Крышка объектива

- Если фотокамера не используется, установите на объектив крышку.
- Не закрепляйте на объективе никакие предметы кроме крышки.

Переключение между монитором и видоискателем (кнопка)

Видоискателем можно воспользоваться, если из-за яркого солнечного света на открытом пространстве сложно разглядеть индикацию на мониторе.

При каждом нажатии на кнопку  происходит переключение между монитором и видоискателем.

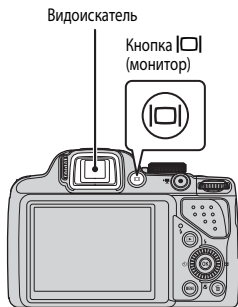

Регулятор диоптрической коррективы для видоискателя

Если изображение в видоискателе трудно рассмотреть, его можно откорректировать, глядя в видоискатель и поворачивая регулятор диоптрической коррективы.

- Соблюдайте осторожность и не дотрагивайтесь пальцами или ногтями до глаз.

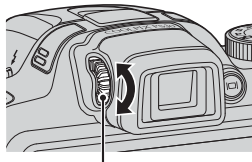

Регулятор диоптрической коррективы

Проверка и настройка палитры цветов на снимке. Примечания

Используйте монитор, поскольку он лучше чем видоискатель способен воспроизводить цвета.

Работа с меню (кнопка MENU)

Для навигации в меню используйте мультиселектор и кнопку **OK**.

1 Нажмите кнопку MENU.

- Выбирается меню, соответствующее состоянию фотокамеры, например, меню съемки или просмотра.
Недоступные пункты меню выделены серым и не могут быть выбраны.

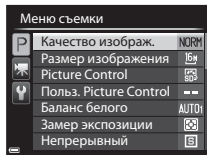
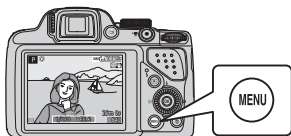

2 Используйте мультиселектор, чтобы выбрать пункт меню.

- ▲▼ или вращение: выбор пункта выше или ниже.
- ◀▶: выбор пункта слева или справа или перемещение по уровням меню.
- **OK**: сделать выбор. Выбор также можно подтвердить, нажав ▶.
- Дополнительные сведения о переключении между вкладками см. на стр. 9.



3 После завершения настройки нажмите кнопку MENU или спусковую кнопку затвора.

- Чтобы открыть экран съемки, нажмите спусковую кнопку затвора.

Использование диска выбора режимов при просмотре меню. Примечания

Поворотом диска управления во время просмотра меню вы можете выбирать пункты меню.

Переключение между вкладками в меню

Чтобы открыть другое меню, например, меню настройки (📖91), используйте мультиселектор для перехода между вкладками.

Вкладки

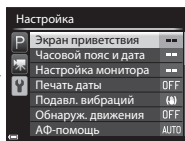
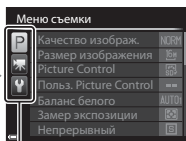
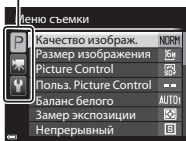

Используйте ◀ для перехода к вкладкам.

Используйте ▲▼, чтобы выбрать вкладку, и нажмите на кнопку OK или ▶, чтобы подтвердить выбор.

Типы вкладок

Для съемки	Для просмотра

Вкладка **P**:
отображение настроек, доступных в режиме съемки (📖27). Отображаемый значок вкладки зависит от выбранного режима съемки.

Вкладка **U**:
показ настроек видеозаписи.

Вкладка **▶**:
отображение настроек, доступных в режиме просмотра.



Вкладка **Y**:
отображение меню настройки, в котором можно изменить общие настройки.

Монитор

Информация, отображаемая на мониторе во время съемки и просмотра, зависит от настроек и вида использования фотокамеры. По умолчанию информация отображается на экране при первом включении фотокамеры и при работе с фотокамерой; информация исчезает с экрана через несколько секунд (когда для параметра **Информация о фото** установлено значение **Авто** в пункте **Настройка монитора** (📖91)).

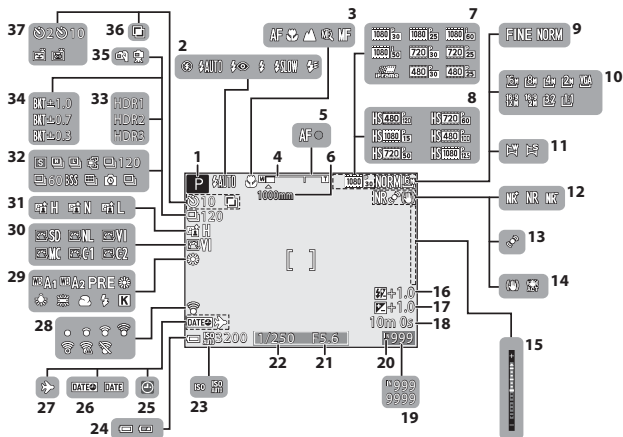
Для съемки



1	Режим съемки	26, 27	20	Индикатор внутренней памяти.....	22
2	Режим вспышки.....	56	21	Значение диафрагмы.....	48
3	Режим фокусировки	61	22	Выдержка	48
4	Индикатор зума.....	29, 62	23	Чувствительность	69
5	Индикатор фокусировки.....	30	24	Индикатор уровня заряда батареи.....	22
6	Память зума.....	70	25	Индикатор "Дата не установлена" ..	24, 91
7	Параметры видео (видеоролики с нормальной скоростью воспроизведения).....	89	26	Печать даты	91
8	Параметры видео (видеоролики HS) ...	89	27	Символ пункта назначения.....	91
9	Качество изображ	68	28	Индикатор связи Eye-Fi.....	92,  74
10	Размер изображения	68	29	Баланс белого	68
11	Простая панорама	43	30	COOLPIX Picture Control	68
12	Фильтр понижен. шума	69	31	Активный D-Lighting	69
13	Символ обнаружения движения	91	32	Режим непрерывной съемки.....	44, 69
14	Символ подавления вибраций.....	91	33	Освещение сзади (HDR).....	42
15	Индикатор экспозиции	50	34	Брекетинг экспозиции	69
16	Попр. мощн. вспышки.....	69	35	С рук/со штатива	37
17	Величина коррекции экспозиции.....	65	36	Множественная экспозиция.....	69
18	Оставшееся время видеозаписи	85, 86		Индикатор автоспуска.....	59
19	Количество оставшихся снимков	22,  22	37	Таймер улыбки	60
				Автоспуск для портрета питомца	44

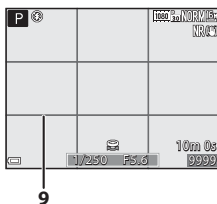
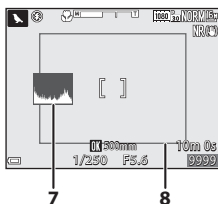
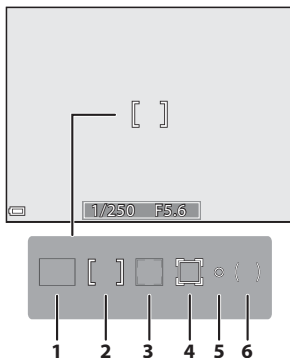

1	Зона фокусировки (АФ с обнаружением объекта).....69, 71, 76
2	Зона фокусировки (по центру/ задаваемая вручную)36, 46, 69, 71, 79
3	Зона фокусировки (распознавание лиц, распознавание питомцев)44, 60, 69, 71, 77
4	Зона фокусировки (ведение объекта)69, 71, 41

5	Зона точечного замера.....69
6	Зона центровзвешенного замера.....69
7	Просм./закр. гист..... 65, 91, 62
8	Рамка кадрирования (сюжетный режим Луна или Наблюд. за птицами)45
9	Отобр./скр. сетку кадр..... 91, 62

Для просмотра

Полнокадровый просмотр (📖32)

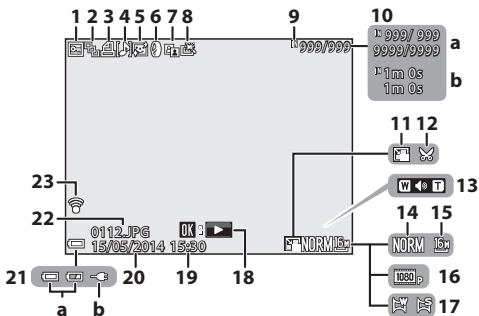

1	Символ защиты.....	82	13	Индикатор громкости.....	82, 89
2	Отображение последовательности (если выбрана настройка Отдельные снимки).....	83, 🧐54	14	Качество изображ.....	68
3	Символ задания печати.....	82	15	Размер изображения.....	68
4	Индикатор звуковой заметки.....	82	16	Параметры видео.....	89
5	Индикатор смягчения тона кожи.....	82	17	Индикатор "Простая панорама".....	43
6	Индикатор эффектов фильтров.....	82		Индикатор просмотра простой панорамы.....	5, 43, 🧐4
7	Символ D-Lighting.....	82	18	Указатель воспроизведения последовательности.....	5, 34, 🧐5
8	Индикатор быстрой обработки.....	82		Индикатор воспроизведения видеоролика.....	89
9	Индикатор внутренней памяти.....	21	19	Время записи.....	24
10	(а) Номер текущего кадра/ общее число кадров (б) Длина видеоролика		20	Дата записи.....	24
11	Символ уменьшения снимка.....	82		(а) Индикатор уровня заряда батареи.....	22
12	Символ кадрирования.....	80	21	(б) Индикатор подключения к сетевому зарядному устройству	
			22	Номер и тип файла.....	🧐80
			23	Индикатор связи Eye-Fi.....	92, 🧐74

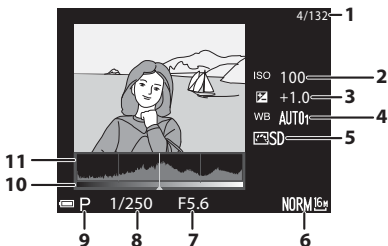

1	Номер текущего кадра/ общее число кадров	6	Качество изображения/ Размер изображения.....	68	
2	Чувствительность.....	69	7	Значение диафрагмы.....	48
3	Величина коррекции экспозиции.....	65	8	Выдержка.....	48
4	Баланс белого.....	68	9	Режим съемки.....	27
5	COOLPIX Picture Control.....	68	10	Уровень тональности ²	
			11	Гистограмма ³	

- Потерю контрастных деталей на ярких и затененных участках можно определить по отображаемой гистограмме либо по миганию экрана того или иного уровня тональности. Эти функции указывают, каким образом нужно отрегулировать яркость снимка с помощью таких функций как коррекция экспозиции.
- Уровень тональности показывает уровень яркости. При выборе уровня тональности кнопкой мультиселектора ◀▶ начинает мигать область снимка, соответствующая выбранному уровню.
- Гистограмма – это график распределения тонов на снимке. По горизонтальной оси показана яркость пикселей; более темные тона находятся слева, а более светлые – справа. По вертикальной оси показано число пикселей.



A series of horizontal dashed lines spanning the width of the page, intended for handwriting practice.

Основные принципы съемки и просмотра

Этап подготовки 1. Установка батареи

- 1** Откройте крышку батарейного отсека/ гнезда для карты памяти.

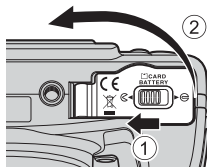

- 2** Вставьте батарею.

- Сдвиньте оранжевую защелку в направлении, показанном стрелкой (1), и до упора вставьте батарею (2).
- Если батарея вставлена правильно, она зафиксируется с отчетливым щелчком.

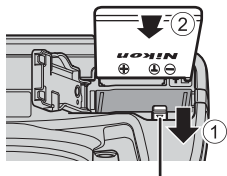

Защелка батареи

- ✓ Соблюдайте положение установки батареи!**

Неправильное положение батареи при установке может привести к повреждению фотокамеры.



- 3** Закройте крышку батарейного отсека/ гнезда для карты памяти.

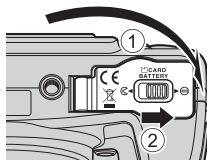

Извлечение батареи

Выключите фотокамеру. Убедитесь, что индикатор включения питания и монитор выключены, затем откройте батарейный отсек/гнездо для карты памяти.

Сдвиньте оранжевую защелку в направлении, показанном стрелкой (1), чтобы извлечь батарею (2).

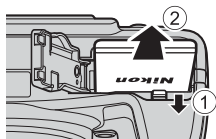

Предупреждение о высокой температуре

Сразу после использования фотокамера, батарея и карта памяти могут быть горячими.

Этап подготовки 2. Зарядка батареи

1 Подготовьте сетевое зарядное устройство, входящее в комплект фотокамеры.

Если в комплект поставки фотокамеры входит штекер сетевого блока питания переменного тока*, подключите его к вилке блока питания. Плотно прижмите штекер сетевого блока питания переменного тока до фиксации. После подключения попытка снять штекер сетевого блока питания переменного тока с применением силы может привести к повреждению изделия.

* Форма штекера зависит от страны или региона, в котором приобретена фотокамера.

Этот этап можно пропустить, если штекер сетевого блока питания переменного тока имеет постоянное соединение с зарядным устройством.

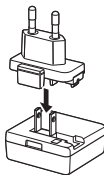
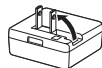

2 Проверьте, что батарея вставлена в фотокамеру, затем подсоедините камеру в сетевому зарядному устройству в последовательности ①-③, показанной на рисунке.

- Не включайте камеру.
- Подсоедините разъемы, соблюдая правильную ориентацию. Вставлять и извлекать разъемы следует только под прямым углом.

Индикаторная лампа зарядки

Электрическая розетка

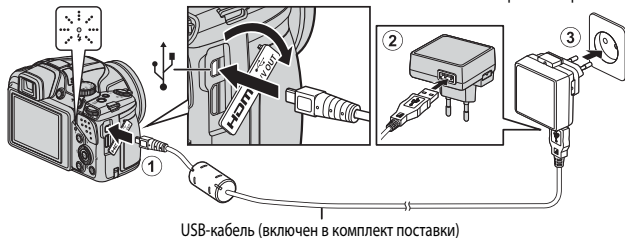

USB-кабель (включен в комплект поставки)

- При нормальной зарядке индикаторная лампа медленно мигает зеленым.



Индикаторная лампа зарядки	Описание
Медленно мигает (зеленым)	Батарея заряжается.
Выкл.	Когда зарядка будет завершена, индикаторная лампа зарядки перестанет мигать и выключится. Для зарядки полностью разряженной батареи требуется примерно 4 часа и 10 минут.
Быстро мигает (зеленым)	<ul style="list-style-type: none"> • Температура окружающей среды не подходит для зарядки. Заряжайте батарею в помещении, при температуре от 5 °C до 35 °C. • Неправильно подсоединен USB-кабель или сетевое зарядное устройство, также возможна неисправность батареи. Отсоедините USB-кабель или отключите от сети зарядное устройство, затем выполните правильное подсоединение.

3 Отсоедините сетевое зарядное устройство от розетки, затем отсоедините USB-кабель.

Включение фотокамеры во время зарядки батареи

Если к фотокамере подсоединено сетевое зарядное устройство, ее невозможно включить (даже нажатием на выключатель питания). Чтобы включить фотокамеру в режиме просмотра, нажмите и удерживайте кнопку  (просмотр). Фотосъемка невозможна.

Зарядка через компьютер или с помощью зарядного устройства для батареи

- Фотокамеру также можно зарядить, подключив ее к компьютеру ( 92, 93).
- Батарею можно зарядить отдельно от фотокамеры с помощью зарядного устройства MH-61 (приобретается отдельно;  81).

Этап подготовки 3. Установка карты памяти

- 1** Выключите фотокамеру и откройте крышку батарейного отсека/ гнезда для карты памяти.

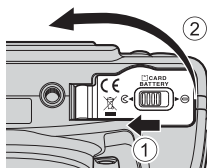

- 2** Вставьте карту памяти.
- Вставьте карту памяти до щелчка.

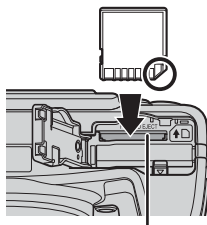

Гнездо для карты памяти

- Соблюдайте правильное положение установки карты памяти!**

Попытка вставить карту памяти с нарушением ориентации может привести к повреждению фотокамеры или карты.



- 3** Закройте крышку батарейного отсека/ гнезда для карты памяти.

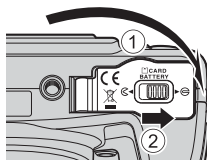

- Форматирование карт памяти**

При первой установке в фотокамеру карты памяти, которая ранее использовалась в других устройствах, обязательно отформатируйте ее в этой фотокамере. Вставьте карту памяти в фотокамеру, нажмите кнопку **MENU** и выберите **Форматир. карточки** в меню настройки.

Извлечение карт памяти

Выключите фотокамеру. Убедитесь, что индикатор включения питания и монитор выключены, затем откройте батарейный отсек/гнездо для карты памяти. Осторожно нажмите на карту памяти, вставленную в фотокамеру (1), чтобы извлечь ее (2).

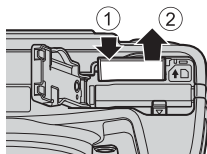

Предупреждение о высокой температуре

Сразу после использования фотокамера, батарея и карта памяти могут быть горячими.

Внутренняя память и карты памяти

Данные фотокамеры, в том числе изображения и видеоролики, можно сохранять либо в ее внутренней памяти, либо на карте памяти. Чтобы использовать внутреннюю память фотокамеры, следует сначала извлечь карту памяти.

Рекомендованные карты памяти

В данной фотокамере рекомендуется использовать следующие проверенные и рекомендованные карты памяти типа Secure Digital (SD).

- Для записи видеороликов рекомендуются карты памяти, имеющие класс скорости SD не ниже 6. Если используется карта памяти с меньшим классом скорости, запись видеоролика может внезапно прерываться.

	Карты памяти SD	Карты памяти SDHC ²	Карты памяти SDXC ³
SanDisk	2 ГБ ¹	4 ГБ, 8 ГБ, 16 ГБ, 32 ГБ	64 ГБ, 128 ГБ
TOSHIBA	-	4 ГБ, 8 ГБ, 16 ГБ, 32 ГБ	64 ГБ
Panasonic	2 ГБ ¹	4 ГБ, 8 ГБ, 16 ГБ, 32 ГБ	64 ГБ
Lexar	-	4 ГБ, 8 ГБ, 16 ГБ, 32 ГБ	64 ГБ, 128 ГБ

¹ Если планируется использовать считывающее или аналогичное устройство, убедитесь в том, что оно совместимо с картами на 2 ГБ.

² SDHC-совместимые. Если планируется использовать считывающее или аналогичное устройство, убедитесь в том, что оно совместимо с SDHC.

³ SDXC-совместимые. Если планируется использовать считывающее или аналогичное устройство, убедитесь в том, что оно совместимо с SDXC.

- Для получения дополнительных сведений об указанных выше картах обратитесь к изготовителю. Мы не можем гарантировать эффективную работу фотокамеры с картами памяти, которые выпущены другими изготовителями.



Пункт 1. Включение фотокамеры

1 Снимите крышку объектива.

- Дополнительные сведения см. в разделе "Закрепление ремня фотокамеры и крышки объектива" (📖6).

2 Нажмите выключатель питания.

- **Если вы включаете фотокамеру в первый раз, см. раздел "Настройка отображения языка, даты и времени" (📖24).**
- Включится монитор.
- Для выключения фотокамеры еще раз нажмите выключатель питания.

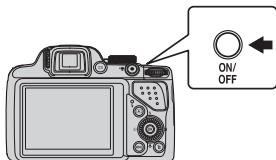

3 Проверьте индикатор уровня заряда батареи и число оставшихся кадров.



Индикатор уровня заряда батареи

Число оставшихся кадров

Индикатор уровня заряда батареи

Индикация	Описание
	Высокий уровень заряда батареи.
	Низкий уровень заряда батареи.
Батарея разряжена.	Фотокамера не выполняет съемку. Подзарядите батарею.



Число оставшихся кадров

Показано доступное количество снимков.

- означает, что в фотокамеру не вставлена карта памяти, и снимки сохраняются во внутренней памяти.

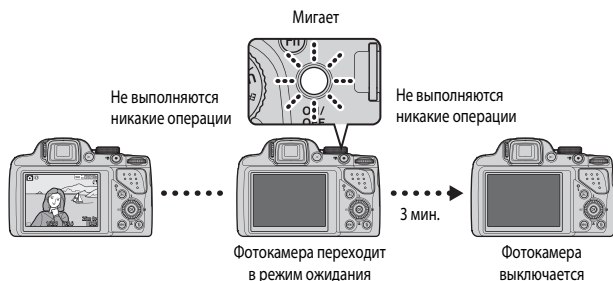
Функция автовыключения





- Время до перехода фотокамеры в режим ожидания: около 1 минуты. Это время можно изменить в пункте **Авто выкл.** меню настройки (📖91).
- Когда фотокамера находится в режиме ожидания, монитор становится черным при выполнении любой из перечисленных ниже операций:
 - Нажмите выключатель питания, спусковую кнопку затвора, кнопку  или кнопку  (запись видео).
 - Поворот диска выбора режимов.

Настройка отображения языка, даты и времени

При первом включении фотокамеры на дисплее отобразится экран выбора языка и экран настройки даты и времени для часов, встроенных в фотокамеру.

- Если выйти из этого меню, не настроив дату и время, на экране съемки будет мигать индикатор .

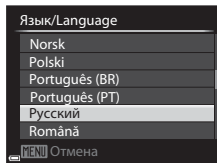

- 1** Нажмите кнопку мультиселектора  , выберите нужный язык и нажмите кнопку .

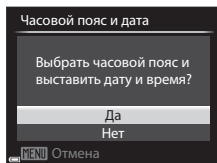

- 2** Выберите **Да** и нажмите кнопку .



- 3** Выберите часовой пояс и нажмите кнопку .

- Чтобы активировать режим летнего времени, нажмите . Если активирована функция летнего времени, на дисплее над картой появляется обозначение .

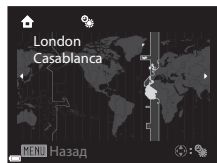

Чтобы отключить функцию летнего времени, нажмите кнопку .

- 4** Выберите формат даты и нажмите кнопку .

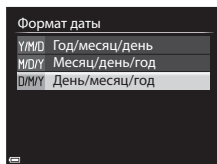

5 Задайте дату и время и нажмите кнопку **OK**.

- Выберите поле: нажмите **◀▶** (переключение между настройками **Д**, **М**, **Г**, **ч** и **м**).
- Отредактируйте дату и время: нажмите **▲▼**.
Дату и время также можно изменить вращением мультиселектора или диска управления.
- Подтверждение настроек: Выберите настройку **м** и нажмите кнопку **OK**.

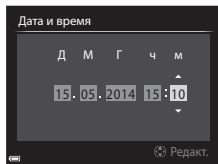

6 Выберите **Да** и нажмите кнопку **OK**.

- После завершения настройки объектив выдвигается наружу, и фотокамера переходит в режим съемки.

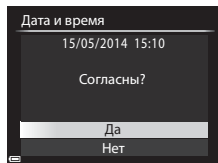

Изменение языковых настроек, настроек даты и времени

- Эти настройки можно изменить с помощью пунктов **Язык/Language** и **Часовой пояс и дата** в меню настройки **У** (📖91).
- Режим летнего времени можно активировать или отключить с помощью меню настройки **У**, выбрав пункты **Часовой пояс и дата** и **Часовой пояс**. Если функция летнего времени активирована, часы переводятся на один час вперед; если эта функция отключена, часы переводятся на один час назад.

Батарея часов

- Часы фотокамеры питаются от встроенной резервной батарейки. Зарядка резервной батарейки осуществляется, если в фотокамеру установлена основная батарея или фотокамера подключена к дополнительному сетевому блоку питания. Эта батарейка может сохранять информацию о дате и времени в течение нескольких дней после примерно 10 часов зарядки.
- Если резервная батарейка фотокамеры разрядится, то при включении фотокамеры на дисплее отобразится меню настройки даты и времени. Задайте дату и время еще раз. Дополнительные сведения см. на шаге 2 раздела "Настройка отображения языка, даты и времени" (📖24).

Впечатывание даты съемки в снимки для печати

- Чтобы впечатать в снимки дату съемки во время съемки, воспользуйтесь пунктом **Печать даты** в меню настройки.
- Если вы хотите напечатать дату съемки при распечатке, не пользуясь настройкой **Печать даты**, используйте программу ViewNX 2 (📖95).

Пункт 2. Выбор режима съемки

Выберите режим съемки с помощью диска выбора режимов.

- В этом примере используется режим  (Авто). Поверните диск выбора режимов в положение .

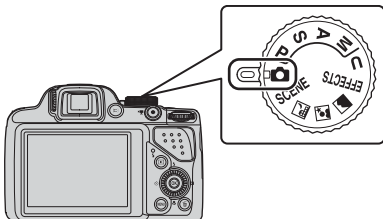



Вспышка. Примечания

Если требуется использование вспышки например, при съемке в условиях плохого освещения, или когда объект съемки освещен сзади, убедитесь, что вспышка находится в поднятом положении ( 56).



Доступные режимы съемки

 Авто режим (📖35)

Используется в обычных условиях съемки.

(Сюжетные) режимы **SCENE**, , ,  (📖36)

Выбираются оптимальные настройки в соответствии с заданным сюжетным режимом.

- **SCENE**: нажмите на кнопку **MENU**, чтобы выбрать сюжет. Если используется **Автовыбор сюжета**, после кадрирования фотокамера автоматически подбирает оптимальный сюжетный режим.
-  (ночной пейзаж): используйте этот режим для съемки ночных ландшафтов.
-  (ночной портрет): используйте этот режим для портретной съемки с фоновыми деталями в вечернее или в ночное время.
-  (пейзаж): используйте этот режим для съемки ландшафтов.

Режим **EFFECTS** (Специальн. эффекты) (📖46)

Во время съемки к снимкам можно применять различные эффекты.

Режимы **P, S, A, M** (📖48)

Выбирайте эти режимы, если необходим больший контроль над выдержкой и диафрагмой.

Режим **U** User settings (пользовательские настройки) (📖53)

Часто используемые при съемке комбинации настроек можно занести в память. Для применения сохраненных настроек достаточно повернуть диск выбора режимов в положение **U**.

Пункт 3. Компоновка кадра

1 Удерживайте фотокамеру в стабильном положении.

- Пальцы и посторонние предметы не должны заслонять и касаться объектива, вспышки, лампы вспомогательной подсветки АФ, микрофона и динамика.

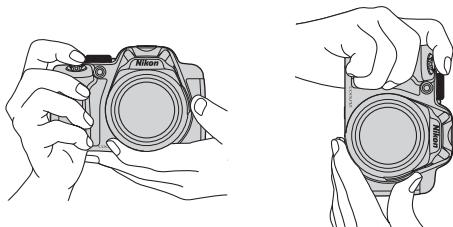

2 Скомпонуйте кадр.

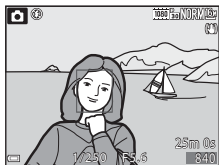

Видоискатель

Нажмите на кнопку , чтобы выполнить съемку, глядя в видоискатель 7).

Использование штатива

- Рекомендуется использовать штатив, чтобы придать фотокамере устойчивое положение, в описанных ниже условиях.
 - При съемке в условиях слабой освещенности, с опущенной вспышкой, или в режиме с неактивной вспышкой.
 - Если используется телескопическое положение зума.
- Если во время съемки используется штатив, задайте для параметра **Подавл. вибраций** 91) значение **Выкл.** в меню настройки, чтобы не возникли искажения, связанные с работой этой функции.

Использование зума

При перемещении рычажка зуммирования изменяется положение объектива.

- Чтобы приблизить объект съемки: переместите в направлении **T** (телескопическое положение)
- Чтобы отдалить объект съемки и увеличить область кадра: переместите в направлении **W** (широкоугольное положение)
- Поверните рычажок зуммирования в соответствующем направлении до упора, чтобы быстро отрегулировать зум.

Уменьшение Увеличение

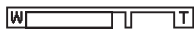
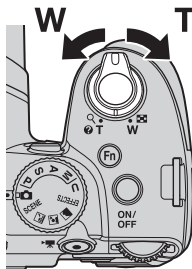

← → ← →
 Оптический зум Цифровой зум

- При перемещении рычажка зуммирования в верхней части монитора отображается индикатор зума.
- Чтобы включить цифровой зум, с помощью которого можно дополнительно увеличить объект съемки (примерно в 4 раза в сравнении с максимальным оптическим увеличением), после того как будет достигнут максимальный оптический зум, переместите и удерживайте рычажок зуммирования в положении **T**.



Примечания относительно цифрового зума

Индикатор зума станет синим при включении цифрового зума и станет желтым при дальнейшем увеличении зума.

- Индикатор зума синий: качество изображения не очень заметно снижено при использовании динамического точного зума.
- Индикатор зума желтый: качество изображения значительно снижено.
- Индикатор остается синим на более широкой области, а изображение имеет меньший размер.
- Возможно, индикатор зума не станет синим. Это зависит от настройки непрерывной съемки и от других параметров.

Пункт 4. Фокусировка и съемка

1 Нажмите спусковую кнопку затвора наполовину.

- После того как выполнена фокусировка на объекте съемки, зона фокусировки, в которой находится объект съемки или индикатор фокусировки (📖10), подсвечивается зеленым (могут быть подсвечены несколько зон фокусировки).
- При использовании цифрового зума фотокамера фокусируется на объекте в центре кадра, и зона фокусировки не отображается. После того как фотокамера сфокусируется, загорается зеленый индикатор фокусировки.
- Красная мигающая подсветка зоны или индикатора фокусировки указывает на то, что фотокамера не может сфокусироваться. Измените компоновку кадра и снова попробуйте нажать спусковую кнопку затвора наполовину.

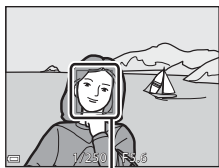
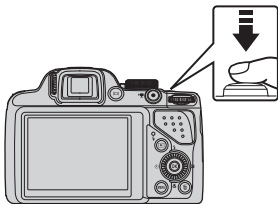



Зона фокусировки

2 Не отпуская палец, нажмите спусковую кнопку затвора до конца.



Спусковая кнопка затвора

<p>Нажатие наполовину</p> 	<p>Чтобы задать фокусировку, выдержку и экспозицию, слегка нажмите на спусковую кнопку затвора (до точки, в которой возникнет небольшое сопротивление). Фокусировка и экспозиция остаются заблокированными, пока спусковая кнопка затвора удерживается нажатой наполовину.</p>
<p>Нажмите до конца</p> 	<p>Чтобы выполнить съемку, нажмите на спусковую кнопку затвора до конца. Нажимая на спусковую кнопку затвора, не прикладывайте усилие, поскольку это может вызвать дрожание фотокамеры, и снимки могут получиться размытыми. Нажимайте кнопку плавно.</p>

Сохранение изображений и запись видеороликов. Примечания

Индикатор, показывающий количество оставшихся снимков или максимальную продолжительность видеозаписи, мигает во время записи изображений или сохранения видеоролика. **Не открывайте крышку батарейного отсека/гнезда карты памяти для извлечения батареи или карты памяти** при мигающем индикаторе. Это может привести к потере данных, повреждению фотокамеры или карты памяти.



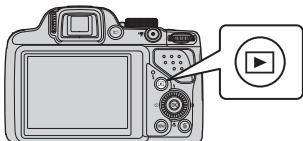

Пункт 5. Просмотр снимков

1 Нажмите кнопку (просмотр).

- Если фотокамера выключена, ее можно включить в режиме просмотра, нажав и удерживая кнопку .



2 Выберите снимок для просмотра с помощью мультиселектора.

- Нажмите и удерживайте кнопку     для быстрой прокрутки изображений.
- Снимки также можно выбирать путем вращения мультиселектора.
- Для перехода в режим съемки нажмите кнопку  или спусковую кнопку затвора.

Показ предыдущего снимка

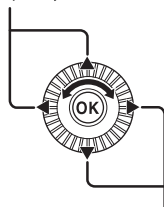

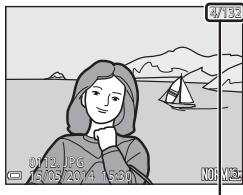

Показ следующего снимка



Номер текущего кадра/
Общее число кадров

Показ съёмочной информации

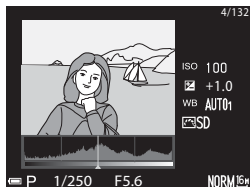

В режиме полнокадрового просмотра нажмите на кнопку , чтобы вывести на монитор информацию об уровне тональности и съёмочную информацию (14).
Еще раз нажмите на кнопку , чтобы вернуться в режим полнокадрового просмотра.

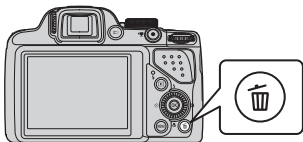

Пункт 6. Удаление снимков

- 1** Для удаления снимка, отображаемого в данный момент на мониторе, нажмите кнопку .



- 2** Нажмите кнопку мультиселектора , выберите нужный метод удаления и нажмите кнопку .

- Дополнительные сведения см. в разделе "Использование экрана "Удалить выбр. снимки" (34).
- Чтобы вернуться обратно, не удаляя снимки, нажмите кнопку **MENU**.

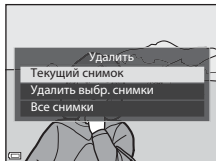

- 3** Выберите **Да** и нажмите кнопку .

- Удаленные снимки восстановить нельзя.
- Чтобы отменить операцию, выберите **Нет** и нажмите кнопку .

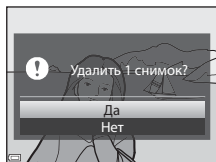

Использование экрана "Удалить выбр. снимки"

1 Кнопкой мультиселектора ◀▶ выберите снимок, который нужно удалить, затем нажмите ▲, чтобы отобразить символ ✓.

- Чтобы отменить выбор, нажмите ▼ для удаления ✓.
- Поверните рычажок зуммирования (📖29) в направлении **T** (📄), чтобы перейти в режим полнокадрового просмотра, или в направлении **W** (📄), чтобы перейти в режим просмотра уменьшенных изображений.



2 Добавьте ✓ ко всем изображениям, которые вы хотите удалить, затем нажмите кнопку Ⓞ, чтобы подтвердить выбор.

- На экране появится диалоговое окно подтверждения. Выполните инструкции на экране.

✓ Удаление снимков в последовательности

- Если нажать кнопку 🗑️ для удаления основного снимка в режиме показа только основных снимков из последовательности (📖83), то будут удалены все снимки, включенные в последовательность, в том числе и основной снимок.
- Чтобы удалить из последовательности индивидуальные снимки, нажмите кнопку Ⓞ. Снимки будут выведены на экран по отдельности. Используйте для их удаления кнопку 🗑️.

📎 Удаление последнего сделанного снимка в режиме съемки

В режиме съемки нажмите кнопку 🗑️, чтобы удалить последний сохраненный снимок.

Функции съемки

Режим (Авто)

Используется в обычных условиях съемки.

- Фотокамера обнаруживает основной объект съемки и фокусируется на нем. Если обнаружено лицо человека, фотокамера автоматически отдает ему приоритет при фокусировке.
- Дополнительные сведения см. в разделе "Фокусировка" (📖76).

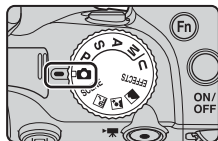

Функции, доступные в режиме (Авто)

- Режим вспышки (📖56)
- Автоспуск (📖59)
- Таймер улыбки (📖60)
- Режим фокусировки (📖61)
- Коррекция экспозиции (📖65)
- Меню съемки (📖68)

Сюжетный режим (съемка в соответствии с сюжетом)

После того как выбран сюжет, настройки фотокамеры автоматически оптимизируются для соответствующего сюжетного режима.



Ночной пейзаж (кн37)^{1,2},
 Ночной портрет (кн38),
 Пейзаж (кн38)^{1,2}

Поверните диск выбора режимов в положение ,
 или и выполните съемку.

SCENE (Сюжетный режим)

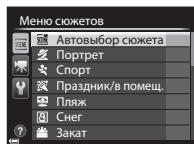
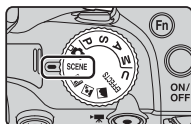

Нажмите на кнопку **MENU**, чтобы открыть сюжетное меню, и выберите один из перечисленных ниже сюжетных режимов с помощью мультиселектора.

Автовыбор сюжета (настройка по умолчанию) (кн39)	Еда (кн41)
Портрет	Музей (кн41) ¹
Спорт (кн39) ¹	Фейерверк (кн41) ^{2,3}
Праздник/в помещ. (кн40) ¹	Черно-белая копия (кн41) ¹
Пляж ¹	Освещение сзади (кн42) ¹
Снег ¹	Простая панорама (кн43) ¹
Закат ^{1,2,3}	Портрет питомца (кн44)
Сумерки/рассвет ^{1,2,3}	Луна (кн45) ^{1,2}
Макро (кн40)	Наблюд. за птицами (кн45) ¹

¹ Фотокамера фокусируется на объекте в центре кадра. Положение этой зоны невозможно изменить.

² Фотокамера фокусируется на бесконечность.





³ Учитывая большую выдержку, рекомендуется использовать штатив. При использовании штатива для обеспечения устойчивости фотокамеры задайте для параметра **Подавл. вибраций** (кн91) в меню настройки значение **Выкл.**

Просмотр описания (справочной информации) каждого сюжета





Выберите сюжет и переместите рычажок зуммирования (📖1) в направлении **T** (👁️), чтобы прочитать описание этого сюжета. Для возвращения на исходный экран снова поверните рычажок зуммирования в положение **T** (👁️).

Полезные советы и примечания

Ночной пейзаж

- Нажмите **MENU**, чтобы выбрать  **С рук** или  **Со штатива**, в режиме **Ночной пейзаж**.
-  **С рук** (настройка по умолчанию):
 - Нажмите спусковую кнопку затвора до конца, чтобы снять серию изображений, которые будут объединены в один снимок и сохранены.
 - После нажатия до конца спусковой кнопки затвора держите фотокамеру неподвижно до тех пор, пока на экране не появится снимок. После съемки не выключайте фотокамеру, пока на мониторе не появится экран съемки.
 - Угол обзора (т.е. область, видимая в кадре) сохраненного снимка будет уже, чем изображение на мониторе в момент съемки.
-  **Со штатива**:
 - после нажатия спусковой кнопки затвора до конца выполняется съемка одного снимка с медленной выдержкой.
 - Подавление вибраций отключено, независимо от значения параметра **Подавл. вибраций** (📖91) в меню настройки.

Ночной портрет













- Нажмите **MENU**, чтобы выбрать  **С рук** или  **Со штатива**, в режиме **Ночной портрет**.
- Выполняется один снимок с медленной выдержкой. В сравнении с режимом  **Со штатива**, при выборе настройки  **С рук** фотокамера, учитывая условия съемки, выбирает немного меньшую выдержку, чтобы исключить дрожание.
- Подавление вибраций отключено, независимо от значения параметра **Подавл. вибраций** ( 91) в меню настройки.
- Вспышка всегда срабатывает. Перед съемкой поднимите вспышку.



Пейзаж

- Нажмите кнопку **MENU**, чтобы выбрать пункт **Серия с пониж. шума** или **Одиночный снимок** в меню **Пейзаж**.
- **Серия с пониж. шума**: для четкой съемки ландшафтов с минимальным уровнем "шума".
 - Нажмите спусковую кнопку затвора до конца, чтобы снять серию изображений, которые будут объединены в один снимок и сохранены.
 - После нажатия до конца спусковой кнопки затвора держите фотокамеру неподвижно до тех пор, пока на экране не появится снимок. После съемки не выключайте фотокамеру, пока на мониторе не появится экран съемки.
 - Угол обзора (т.е. область, видимая в кадре) сохраненного снимка будет уже, чем изображение на мониторе в момент съемки.
- **Одиночный снимок** (настройка по умолчанию): Изображения записываются с четко очерченными контурами и увеличенной контрастностью.
 - При нажатии на спусковую кнопку затвора до конца выполняется съемка одного изображения.

SCENE → Автовыбор сюжета

- Наведите фотокамеру на объект съемки. Фотокамера автоматически выберет оптимальный сюжетный режим из приведенного ниже списка и скорректирует настройки съемки.

	Портрет (макросъемка одного или двух человек)
	Портрет (съемка трех или более человек или композиции с большой площадью фона)
	Пейзаж
	Ночной портрет (макросъемка одного или двух человек)
	Ночной портрет (съемка трех или более человек или композиции с большой площадью фона)
	Ночной пейзаж <ul style="list-style-type: none">• Фотокамера выполняет непрерывную съемку, комбинирует снимки и сохраняет их как единое изображение, как и в ситуации, когда выбрана опция С рук в режиме  (ночной пейзаж) (37).
	Макро
	Освещение сзади (съемка предметов)
	Освещение сзади (съемка людей)
	Другие сюжетные режимы

- В некоторых условиях съемки фотокамере иногда не удается выбрать желательный сюжетный режим. Если это произошло, переключитесь в режим  (Авто) (26) или выберите оптимальный сюжетный режим вручную.

SCENE → Спорт

- При нажатии и удержании спусковой кнопки затвора выполняется непрерывная съемка приблизительно 7 кадров с частотой примерно 7 кадров в секунду (если задано качество изображения **Normal** и размер изображения  **4608 x 3456**).
- Частота кадров при непрерывной съемке может снизиться в зависимости от текущих параметров качества и размера изображения, от используемой карты памяти и от условий съемки.
- Настройки фокусировки, экспозиции и оттенка фиксируются на значениях, выбранных для первого снимка в каждой серии.

SCENE → 🎉 Праздник/в помещ.

- Чтобы не возникли искажения, связанные с дрожанием, прочно удерживайте фотокамеру. При использовании штатива для обеспечения устойчивости фотокамеры задайте для параметра **Подавл. вибраций** (📖91) в меню настройки значение **Выкл.**

SCENE → 📷 Макро

На экране, который открывается после того как выбран режим 📷 **Макро**, выберите **Серия с пониж. шума** или **Одиночный снимок**.

- **Серия с пониж. шума**: для четкой съемки изображений с минимальным уровнем "шума".
 - Нажмите спусковую кнопку затвора до конца, чтобы снять серию изображений, которые будут объединены в один снимок и сохранены.
 - После нажатия до конца спусковой кнопки затвора держите фотокамеру неподвижно до тех пор, пока на экране не появится снимок. После съемки не выключайте фотокамеру, пока на мониторе не появится экран съемки.
 - Если объект съемки переместился, или в процессе непрерывной съемки фотокамера сильно дрожала, изображение может получиться искаженным, смазанным или иметь перекрывающиеся участки.
 - Угол обзора (т.е. область, видимая в кадре) сохраненного снимка будет уже, чем изображение на мониторе в момент съемки.
- **Одиночный снимок** (настройка по умолчанию): Изображения записываются с четко очерченными контурами и увеличенной контрастностью.
 - При нажатии на спусковую кнопку затвора до конца выполняется съемка одного изображения.
- Настройка режима фокусировки (📖61) меняется на 📷 (макросъемка), и автоматически выбирается положение зума, при котором фотокамера может выполнять съемку с минимально возможным расстоянием.
- Область фокусировки можно изменить. Нажмите кнопку **OK**, затем нажмите кнопку мультиселектора ▲▼◀▶ или поверните мультиселектор, чтобы переместить область фокусировки, и нажмите кнопку **OK** для подтверждения.

SCENE → 11 Еда

- Настройка режима фокусировки (📖61) меняется на 🍷 (макросъемка), и автоматически выбирается положение зума, при котором фотокамера может выполнять съемку с минимально возможным расстояния.
- Оттенок можно скорректировать с помощью диска управления. Настройки оттенка сохраняются в памяти фотокамеры даже после ее выключения.
- Область фокусировки можно изменить. Нажмите кнопку **OK**, затем нажмите кнопку мультиселектора ▲▼◀▶ или поверните мультиселектор, чтобы переместить область фокусировки, и нажмите кнопку **OK** для подтверждения.



SCENE → 11 Музей

- Фотокамера выполнит до 10 снимков, пока спусковая кнопка затвора удерживается нажатой. Затем из серии снимков будет выбран и сохранен самый четкий снимок (функция BSS (выбор лучшего снимка)).
- Вспышка не срабатывает.

SCENE → 11 Фейерверк

- Используется фиксированная выдержка, равная примерно 4 секундам.

SCENE → 11 Черно-белая копия

- Этот режим используется совместно с режимом фокусировки 🍷 (макросъемка) (📖61) для съемки объектов на близком расстоянии от фотокамеры.



SCENE → Освещение сцены

- На экране, который открывается после выбора параметра  **Освещение сцены**, можно задать композицию для HDR (высокого динамического диапазона).
- **Выкл.** (настройка по умолчанию): срабатывает вспышка, чтобы объект съемки не оказался скрыт в тени. Съемка выполняется с открытой вспышкой.
- **Уровень 1-Уровень 3**: этот режим лучше всего подходит для создания снимков, в которых одновременно присутствуют и очень яркие, и очень темные участки. При умеренной разнице между яркими и темными участками выберите значение **Уровень 1**, при значительной - значение **Уровень 3**.

HDR. Примечания

- Рекомендуется использовать штатив. При использовании штатива для обеспечения устойчивости фотокамеры задайте для параметра **Подавл. вибраций** (91) в меню настройки значение **Выкл.**
- Угол обзора (т.е. область, видимая в кадре) сохраненного снимка будет уже, чем изображение на мониторе в момент съемки.
- Если нажать спусковую кнопку затвора до конца, фотокамера выполнит съемку в непрерывном режиме и сохранит следующие два снимка.
 - Объединенный снимок не в формате HDR.
 - Объединенное изображение HDR, на котором сведена к минимуму потеря деталей из-за яркого света или теней.
- Если памяти недостаточно, сохраняется один снимок, обработанный во время съемки с помощью функции D-Lighting (82), с коррекцией темных участков.
- После нажатия до конца спусковой кнопки затвора держите фотокамеру неподвижно до тех пор, пока на экране не появится снимок. После съемки не выключайте фотокамеру, пока на мониторе не появится экран съемки.
- В зависимости от условий съемки вокруг ярких объектов могут появиться темные тени, а вокруг темных объектов – яркие области. Этот эффект можно уменьшить, снизив уровень настройки.

SCENE → Простая панорама

- На экране режима  **Простая панорама**, выберите область съемки **Нормальная (180°)** (настройка по умолчанию) или **Широкая (360°)**.
 - Зум блокируется в широкоугольном положении.
 - Нажмите спусковую кнопку затвора до конца и отпустите, а затем медленно перемещайте фотокамеру в горизонтальной плоскости. Съемка прекратится, когда фотокамера выполнит съемку заданного диапазона.
 - В момент начала съемки фокусировка и экспозиция блокируются.
 - Нажмите кнопку  во время полнокадрового просмотра снимка, чтобы автоматически прокрутить изображение.
 - На этой фотокамере невозможно отредактировать изображения.
- Дополнительные сведения см. в разделе "Использование режима "Простая панорама" (съемка и просмотр)" ( 2).

Печать панорамных изображений. Примечания

В зависимости от настроек принтера, печать всего изображения может быть недоступна. Кроме того, на некоторых принтерах печать таких снимков невозможна.

SCENE → 🐾 Портрет питомца

- Фотокамера, наведенная на кошку или собаку, распознает морду животного и фокусируется на ней. По умолчанию спуск затвора происходит автоматически в момент, когда обнаружена морда кошки или собаки (автоспуск для портрета питомца).
- На экране, который открывается после того как выбран режим 🐾 **Портрет питомца**, выберите **Покадровый** или **Непрерывный**.
 - **Покадровый**: когда распознана морда собаки или кошки, фотокамера выполняет 1 снимок.
 - **Непрерывный**: когда распознана морда собаки или кошки, фотокамера выполняет 3 снимка непрерывно.

✓ Автоспуск для портрета питомца

- Нажмите кнопку мультиселектора ◀ (👁), чтобы изменить настройки **Автосп. для пор. пит.**
 - : Фотокамера распознает морду собаки или кошки и выполняет автоматический спуск затвора.
 - **Выкл.**: фотокамера не выполняет автоматический спуск затвора, даже если обнаружена морда домашнего питомца. Нажмите спусковую кнопку затвора. Если задана настройка **Выкл.**, фотокамера также обнаруживает лица людей.
- После того как выполнены 5 снимков, для параметра **Автосп. для пор. пит.** задается значение **Выкл.**
- Съемку также можно выполнить, нажав на спусковую кнопку затвора (независимо от настройки **Автосп. для пор. пит.**). Если выбран режим **Непрерывный**, для непрерывной съемки нажмите и удерживайте спусковую кнопку затвора.

✓ Зона фокусировки

- Обнаруженная морда животного выделяется на экране фотокамеры желтой рамкой. После фокусировки фотокамеры на морде животного, которая окружена двойной рамкой (т.е. на зоне фокусировки), двойная рамка становится зеленой. Если фотокамера не распознала ни одного домашнего питомца, фокусировка будет выполнена на объекте в центре кадра.
- В некоторых условиях съемки морды животных могут быть не распознаны, и внутри рамки оказываются другие предметы.

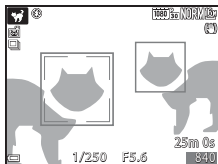

SCENE → 🌕 Луна

- Оттенок можно скорректировать с помощью диска управления. Настройки оттенка сохраняются в памяти фотокамеры даже после ее выключения.
- Измените яркость, используя коррекцию экспозиции (☰65) с учетом условий съемки (например, в зависимости от съемки возрастающей или убывающей луны и от требований, предъявляемых к снимкам).
- В широкоугольном положении отображается рамка кадрирования. Она обозначает угол обзора, эквивалентный углу обзора объектива на 1000 мм (в формате 35 мм [135]). Нажмите на кнопку **OK**, чтобы получить угол обзора, эквивалентный углу обзора объектива на 1 000 мм.

SCENE → 🦅 Наблюд. за птицами

- На экране, который открывается после того как выбран режим **Наблюд. за птицами**, выберите **Покадровый** или **Непрерывный**.
- **Покадровый** (настройка по умолчанию): При каждом нажатии спусковой кнопки затвора выполняется съемка одного кадра.
- **Непрерывный**: при нажатии и удержании спусковой кнопки затвора выполняется непрерывная съемка.
 - Частота непрерывной съемки: приблизительно 7 кадров в секунду; максимальное количество кадров - около 7 (если задано качество изображения **Normal** и размер изображения **16M 4608 x 3456**).
- В широкоугольном положении отображается рамка кадрирования. Она обозначает угол обзора, эквивалентный углу обзора объектива на 500 мм (в формате 35 мм [135]). Нажмите на кнопку **OK**, чтобы получить угол обзора, эквивалентный углу обзора объектива на 500 мм.

Режим "Специальн. эффекты" (применение эффектов в процессе съемки)

Во время съемки к снимкам можно применять различные эффекты.

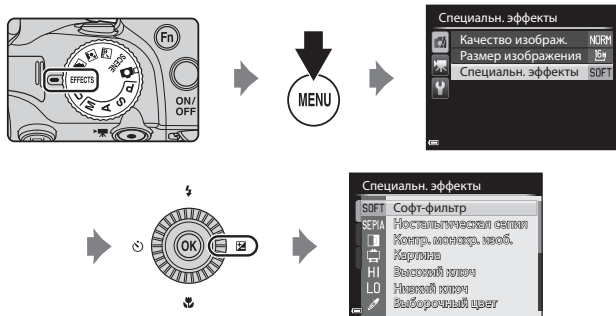

Нажмите на кнопку **MENU**, чтобы открыть меню специальных эффектов, и выберите эффект с помощью мультиселектора.

- Фотокамера фокусируется на объекте в центре кадра. Положение этой зоны невозможно изменить.

Функция	Описание
Софт-фильтр (настройка по умолчанию)*	Смягчение изображения путем легкого размытия всего снимка.
Ностальгическая сепия*	Добавление тона "сепия" и снижение контраста для создания эффекта старинной фотографии.
Контр. монохр. изоб.	Создание черно-белого фотографического изображения с четким контрастом.
Картина*	Создание изображения с эффектом живописного полотна.
Высокий ключ	Повышение яркости всего снимка.
Низкий ключ	Затемнение всего снимка.

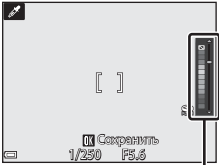
Функция	Описание
Выборочный цвет	<p>Сохранение только выбранной палитры цветов; остальные цвета отображаются в черно-белой гамме.</p> <ul style="list-style-type: none"> • Желаемый цвет выбирается с помощью диска управления. • Нажмите кнопку OK, чтобы скрыть ползунок и завершить выбор цвета. Чтобы снова вывести ползунок на монитор, еще раз нажмите кнопку OK.  <p style="text-align: right;">Ползунок</p>
Монохр. с выс. чувств.	<p>Создание черно-белых изображений путем съемки с высокой чувствительностью. Эта настройка удобна при съемке в условиях низкой освещенности.</p> <ul style="list-style-type: none"> • На снимках может появиться шум (хаотично расположенные яркие пиксели, линии или пятна).
Кросспроцесс	<p>Создание снимков с необычным оттенком путем преобразования позитивного цветного изображения в негативное и наоборот.</p> <ul style="list-style-type: none"> • Для выбора оттенка поверните диск управления.

* В зависимости от настройки **Параметры видео** (📖89) некоторые эффекты могут быть недоступны.

Функции, доступные в режиме специальных эффектов

- Режим вспышки (📖56)
- Автоспуск (📖59)
- Режим фокусировки (📖61)
- Коррекция экспозиции (📖65)
- Меню съемки (📖68)

Режимы P, S, A, M (настройка экспозиции для съемки)

Над процессом съемки можно получить больший контроль, если настроить вручную в соответствии с условиями и требованиями съемки не только выдержку и диафрагму, но и пункты меню съемки (📖68).

- Зона автофокусировки неодинакова и зависит от настройки **Режим зоны АФ** (📖69).
- Если для параметра **Режим зоны АФ** задано значение **АФ с обнаруж. объекта** (настройка по умолчанию), фотокамера обнаруживает основной объект съемки и фокусируется на нем.

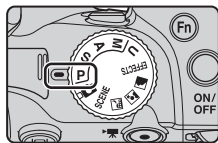

Поворотом диска управления или мультиселектора выберите значение выдержки и диафрагмы.

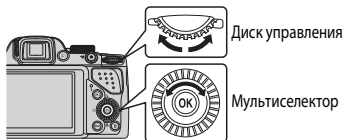

Режим экспозиции	Выдержка (📖52)	Значение диафрагмы (📖49)
P Програм. авто. режим (📖50)	Регулируется автоматически (гибкая программа включается диском управления).	
S Авто с приор. выдерж. (📖50)	Регулируется диском управления.	Регулируется автоматически.
A Авто с приор. диафраг. (📖50)	Регулируется автоматически.	Регулируется мультиселектором.
M Ручной (📖50)	Регулируется диском управления.	Регулируется мультиселектором.

Дополнительные сведения

Дополнительные сведения см. в разделе "Перекл. управ. "Av/Tv"" (📖92).

Экспозиция

Процедура создания снимков с нужной яркостью (экспозицией) путем регулировки выдержки или диафрагмы называется "определением экспозиции".

От сочетания выдержки и диафрагмы зависит количество фонового пространства не в фокусе и динамика снимков, даже если экспозиция не меняется.

Регулировка выдержки

В режиме **S** действует диапазон от 1/4000 до 8 секунд.

В режиме **M** действует диапазон от 1/4000 до 15 секунд.

Дополнительные сведения см. в разделе "Диапазон регулировки выдержки" (📖52).



Более 1/1000 с



Менее 1/30 с

Изменение значения диафрагмы

В режимах **A** и **M** диафрагму можно задать в диапазоне от $f/3$ до 8.3 (широкоугольное положение), а также в диапазоне от $f/5.9$ до 8.3 (телескопическое положение объектива).



Большое значение диафрагмы (малое число f)
 $f/3$



Малое значение диафрагмы (большое число f)
 $f/8.3$



Значение диафрагмы (число F) и зум

Большие диафрагмы (выражены меньшими числами f) пропускают в фотокамеру большее количество света, меньшие диафрагмы (большие числа f) – меньше.

Значение диафрагмы вариообъектива фотокамеры можно изменить в соответствии с положением зума.

При зуммировании в широкоугольном и в телескопическом положениях объектива значения диафрагмы – $f/3$ и $f/5.9$, соответственно.

Р (Програм. авто. режим)

Используется для автоматического управления экспозицией.

- С помощью диска управления можно выбрать различные сочетания выдержки и диафрагмы ("гибкая программа"), не изменяя экспозицию. Когда действует гибкая программа, в верхнем левом углу монитора, рядом с индикатором режима (P), появляется символ гибкой программы (Ж).
- Чтобы отменить гибкую программу, поворачивайте диск управления, пока не исчезнет символ гибкой программы (Ж). При выборе другого режима съемки и при выключении фотокамеры гибкая программа также отменяется.

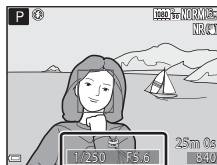

S (Авто с приор. выдерж.)

Используется для съемки движущихся объектов с маленькой выдержкой или для того, чтобы подчеркнуть движение объекта с помощью длинной выдержки.

- Выдержку также можно задать вращением диска управления.

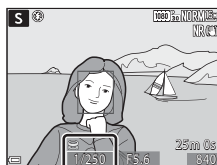

A (Авто с приор. диафраг.)

Используется для получения эффекта размытого заднего плана или для обеспечения резкости как на переднем плане, так и на заднем.

- Настройку диафрагмы можно изменить путем вращения мультиселектора.

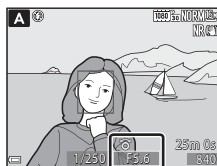

M (Ручной)

Используется для управления экспозицией в соответствии с требованиями съемки.

- При настройке диафрагмы или выдержки индикатор выдержки отображает на экране монитора отклонение от значения экспозиции, измеренного фотокамерой. Отклонение на индикаторе экспозиции отображается в единицах EV (от -2 до +2 EV с шагом 1/3 EV).
- Выдержку можно отрегулировать диском управления, диафрагму – мультиселектором.

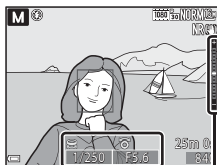

Индикатор экспозиции









Фотосъемка. Примечания

- Если зуммирование выполняется после задания экспозиции, варианты экспозиции или значение диафрагмы могут быть изменены.
- Если объект съемки слишком темный или слишком яркий, подходящую экспозицию в некоторых случаях подобрать невозможно. В таких случаях, при нажатии спусковой кнопки затвора наполовину, индикатор выдержки или индикатор значения диафрагмы мигает (за исключением режима **M**). Измените значение выдержки или диафрагмы.

Чувствительность. Примечания

Если для параметра **Чувствительность** (69) задано значение **Авто** (настройка по умолчанию) или **Авто с фикс. диап.**, чувствительность в режиме **M** имеет фиксированное значение ISO 100.

Функции, доступные в режимах P, S, A, M

- Режим вспышки (56)
- Автоспуск (59)
- Таймер улыбки (60)
- Режим фокусировки (61)
- Коррекция экспозиции (65)
- Меню съемки (68)
- Функции, настраиваемые с помощью кнопки **Fn** (Function) (71)
- Меню настройки (91)

Диапазон регулировки выдержки

Диапазон управления выдержкой зависит от значения положения зума, диафрагмы и чувствительности. Помимо этого, диапазон управления меняется при следующих настройках непрерывной съемки.

Настройка		Диапазон управления
Чувствительность (📖69) ¹	Авто ² , Авто с фикс. диап. ²	1/4000 ³ - 1 с (режимы P, S, A) 1/4000 ³ - 15 с (режим M)
	ISO 100	1/4000 ³ - 8 с (режимы P, S, A) 1/4000 ³ - 15 с (режим M)
	ISO 200	1/4000 ³ - 4 с (режимы P, S, A) 1/4000 ³ - 8 с (режим M)
	ISO 400	1/4000 ³ - 4 с
	ISO 800	1/4000 ³ - 2 с
	ISO 1 600	1/4000 ³ - 1 с
	ISO 3 200, 6 400	1/4000 ³ - 1/2 с
Непрерывный (📖69)	Непрерывная В, Непрерывная Н, BSS	1/4000 ³ - 1/30 с
	Буфер предв. съемки, Мультикадр 16	1/4000 – 1/30 с
	Непр. В: 120 кадров/с	1/4000 – 1/125 с
	Непр. В: 60 кадров/с	1/4000 – 1/60 с
	Интерв. съемка	То же, что и при настройке Покадровый

¹ Диапазон настройки чувствительности ограничивается в соответствии с настройкой непрерывной съемки (📖72).

² В режиме **M** чувствительность имеет фиксированное значение ISO 100.

³ Минимальная выдержка составляет 1/4000 с при значении диафрагмы от f/6.6 до f/8.3 (максимальное широкоугольное положение). Диафрагма и выдержка увеличиваются при перемещении в направлении телескопического положения зума. Выдержка составляет 1/2500 с при максимальном значении диафрагмы f/8.3 (максимальное телескопическое положение).

U (Режим User settings (пользовательские настройки))

Часто используемые при съемке комбинации настроек (User settings (пользовательские настройки)) можно занести в **U**. Съемка возможна в следующих режимах:

P (программируемый автоматический режим), **S** (автоматическая настройка приоритета выдержки), **A** (автоматический режим с приоритетом диафрагмы) и **M** (ручной режим).

Поверните диск выбора режимов в положение **U**, чтобы извлечь настройки, сохраненные в **Сохранить user settings**.

- Скомпонуйте кадр и выполните съемку с этими параметрами или, при необходимости, измените их.
- Сочетания параметров, активируемые при повороте диска выбора режимов в положение **U**, можно с любой необходимой частотой изменять с помощью меню **Сохранить user settings**.

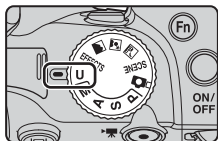

В память можно занести описанные ниже настройки.

Общие настройки

- Режимы съемки **P, S, A, M** (📖48)
- Положение зума (📖29)
- Режим вспышки (📖56)
- Автоспуск (📖59)
- Режим фокусировки (📖61)
- Коррекция экспозиции (📖65)
- Кнопка Fn (📖71)

Меню съемки

- Качество изображ. (📖68)
- Размер изображения (📖68)
- Picture Control (📖68)
- Польз. Picture Control (📖68)
- Баланс белого (📖68)
- Замер экспозиции (📖69)
- Непрерывный (📖69)
- Чувствительность (📖69)
- Брекетинг экспозиции (📖69)
- Режим зоны АФ (📖69)
- Режим автофокуса (📖69)
- Попр. мощн. вспышки (📖69)
- Фильтр понижен. шума (📖69)
- Активный D-Lighting (📖69)
- Мультиэкспозиция (📖69)
- Память зума (📖70)
- Начальное полож. зума (📖70)
- Просмотр руч. экспоз. (📖70)

Сохранение настроек в режиме **U** (Сохранить user settings)

Настройки, часто используемые при съемке, можно изменять и сохранять в **U**.

1 Выберите исходный режим съемки с помощью диска выбора режимов.

- Поверните диск выбора режимов в положение **P**, **S**, **A** или **M** (📖48). Также будут сохранены настройки текущей гибкой программы (если для нее задано значение **P**), выдержки (если для нее задано значение **S** или **M**) или диафрагмы (если для нее задано значение **A** или **M**).
- Кроме этого, настройки можно сохранить, повернув диск выбора режимов в положение **U** (первоначально в фотокамере сохранены настройки по умолчанию для режима съемки **P**).

2 Выберите часто используемое сочетание параметров съемки.

- Подробную информацию о настройках см. в пункте 📖53.

3 Нажмите кнопку **MENU**, чтобы открыть меню съемки.

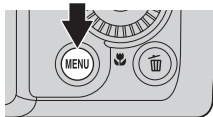

4 С помощью кнопки мультиселектора выберите **Сохранить user settings** и нажмите на кнопку **OK**.

- Откроется экран **Готово** и будут сохранены текущие настройки.

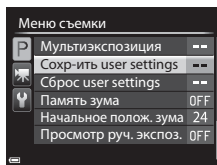

✓ Батарея часов

Если встроенная батарея часов (📖25) разряжена, настройки, сохраненные в **U**, будут сброшены. Важные настройки рекомендуется записывать на бумаге.

📎 Сброс настроек **U** User settings (Режим пользовательских настроек)

Если в меню съемки выбрано **Сброс user settings**, происходит сброс сохраненных пользовательских настроек. В меню съемки задается **P**.

Функции, настраиваемые с помощью мультиселектора

Доступные функции зависят от режима съемки (см. ниже).

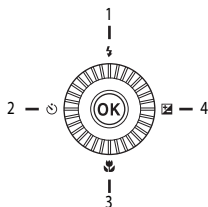

Функция		SCENE, 	EFFECTS	P, S, A, M, U
1 Режим вспышки (📖56)	✓	1	1	✓
2 Автоспуск (📖59)	✓		✓	✓
Таймер улыбки (📖60)	✓		-	✓
3 Режим фокусировки (📖61)	✓		✓	✓
4 Коррекция экспозиции (📖65)	✓		✓	✓ ²

¹ Доступность опций зависит от заданных настроек. Дополнительные сведения см. в разделе "Настройки по умолчанию" (📖66).

² Если выбран режим съемки **M**, коррекция экспозиции недоступна.



Использование вспышки

Чтобы выполнить фотосъемку со вспышкой, поднимите встроенную вспышку. Режим вспышки можно выбрать в соответствии с условиями съемки.

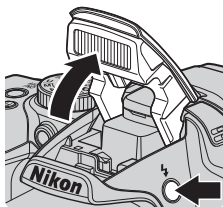

1 Чтобы перевести вспышку в рабочее положение, нажмите кнопку .

- Если вспышка опущена, ее работа заблокирована, и отображается символ .

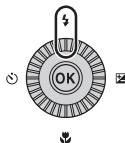

2 Нажмите кнопку мультиселектора  .



3 Выберите желаемый режим работы вспышки ( 57) и нажмите кнопку .

- Если настройка не применена (кнопка  не нажата в течение нескольких секунд), выбор отменяется.

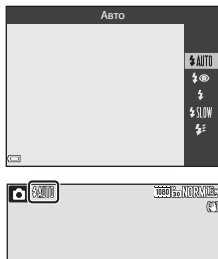

✓ Индикаторная лампа вспышки

Состояние вспышки можно подтвердить, нажав спусковую кнопку затвора наполовину.

- Горит: вспышка сработает при нажатии спусковой кнопки затвора до конца.
- Мигает: вспышка заряжается. Фотокамера не может выполнять съемку.
- Не горит: вспышка не сработает в момент съемки.



Доступные режимы вспышки

⚡AUTO Авто

Вспышка срабатывает, если это необходимо, например при слабой освещенности.

- Индикатор режима вспышки отображается на короткое время, только после задания настроек на экране съемки.

👁️ Авт. реж. с ум. эф. "кр. глаз"/Подавл. эфф. "кр. глаз"

Уменьшение эффекта "красных глаз" на портрете за счет срабатывания вспышки (📖58).

- Если выбрана опция **Подавл. эфф. "кр. глаз"**, вспышка срабатывает при съемке каждого снимка.

⚡ Заполняющая вспышка/Стандартная вспышка

Вспышка срабатывает при съемке каждого снимка.

⚡SLOW Медленная синхронизация

Эта настройка подходит для портретной съемки с фоновыми деталями в вечернее или в ночное время. Заполняющая вспышка освещает основной объект съемки, а благодаря длинной выдержке на снимке фиксируется слабо освещенный фон.

⚡ Синхрон. по задней шторке

Заполняющая вспышка срабатывает непосредственно перед закрытием затвора, создавая эффект потока света позади движущихся объектов.

Настройка режима вспышки

- Доступные режимы вспышки зависят от выбранного режима съемки.

Режим вспышки		SCENE. 	EFFECTS	P	S	A	M
AUTO Авто	✓			-	-	-	-
Авт. реж. с ум. эф. "кр. глаз"	✓			-	-	-	-
Подавл. эфф. "кр. глаз"	-			✓	✓	✓	✓
Заполняющая вспышка	✓	*	*	-	-	-	-
Стандартная вспышка	-			✓	✓	✓	✓
SLOW Медленная синхронизация	✓			✓	-	✓	-
Синхрон. по задней шторке	✓			✓	✓	✓	✓

* Доступность опций зависит от заданных настроек. Дополнительные сведения см. в разделе "Настройки по умолчанию" (📖66).

- Настройки сохраняются в памяти фотокамеры даже после ее выключения в следующих ситуациях:
 - Если используется режим съемки **P, S, A** или **M**.
 - Если в режиме (Авто) используется функция (Авт. реж. с ум. эф. "кр. глаз").

Закрытие вспышки

Если вспышка не используется, осторожно опустите ее вниз до щелчка.

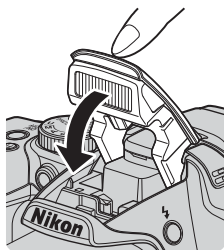

Авт. реж. с ум. эф. "кр. глаз"/Подавл. эфф. "кр. глаз"

Если при сохранении снимка фотокамера обнаруживает красные глаза, перед сохранением изображения соответствующая область обрабатывается для уменьшения эффекта "красных глаз".

Во время съемки обращайте внимание на следующие аспекты:

- сохранение снимков может занять больше времени, чем обычно;
- уменьшение эффекта "красных глаз" не всегда позволяет добиться нужного результата;
- в некоторых ситуациях уменьшение эффекта "красных глаз" может быть применено на тех участках изображения, на которых это не требуется. Если это происходит, выберите другой режим работы вспышки и повторите съемку.

Использование автоспуска

В фотокамере предусмотрен автоспуск, который дает команду на спуск затвора примерно через 10 секунд или 2 секунды после нажатия на спусковую кнопку затвора.

При использовании штатива для обеспечения устойчивости фотокамеры задайте для параметра **Подавл. вибраций** (📖91) в меню настройки значение **Выкл.**

1 Нажмите кнопку мультиселектора ◀ (📷).

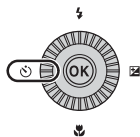

2 Выберите 📷10s (или 📷2s) и нажмите кнопку OK.

- 📷10s (10 секунд): для съемки на мероприятиях, например, на свадьбах.
- 📷2s (2 секунды): используется для стабилизации фотокамеры.
- Если настройка не применена (кнопка OK не нажата в течение нескольких секунд), выбор отменяется.
- Если в сюжетном режиме задан режим съемки **Портрет питомца**, отображается символ 📷 ("Автосп. для пор. пит.") (📖44). Автоспуск использовать нельзя.

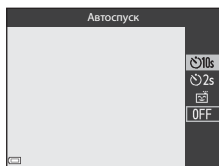

3 Скомпонуйте кадр и нажмите спусковую кнопку затвора наполовину.

- Будут заданы фокусировка и экспозиция.

4 Нажмите спусковую кнопку затвора до конца.

- Начинается обратный отсчет. Индикатор автоспуска мигает, а затем горит непрерывно примерно в течение одной секунды до момента спуска затвора.
- При срабатывании затвора автоспуск переходит в положение **OFF**.
- Чтобы остановить обратный отсчет, еще раз нажмите на спусковую кнопку затвора.

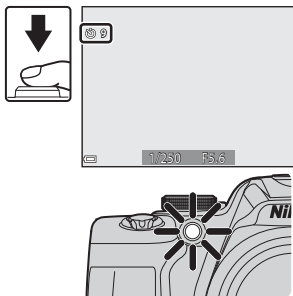

Автоматическая съемка улыбающихся лиц (Таймер улыбки)

Если обнаружено улыбающееся лицо, съемка может быть выполнена автоматически, без нажатия на спусковую кнопку затвора.

- Эту функцию можно использовать, если выбран режим съемки (Авто), **P**, **S**, **A**, **M** или **U** или сюжетный режим **Портрет** или **Ночной портрет**.

1 Нажмите кнопку мультиселектора (☺).

- Прежде чем нажимать кнопку , задайте необходимые параметры режима вспышки, экспозиции или меню съемки.

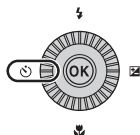

2 Выберите (Таймер улыбки) и нажмите на кнопку **OK**.

- Если настройка не применена (кнопка **OK** не нажата в течение нескольких секунд), выбор отменяется.

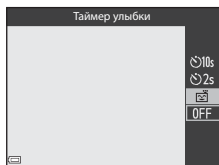

3 Скомпонуйте кадр и подождите, пока объект съемки улыбнется, не нажимая спусковую кнопку затвора.

- Наведите фотокамеру на лицо.
- Если фотокамера распознает улыбку на лице, выделенном двойной рамкой, затвор сработает автоматически.
- Обнаружив улыбающееся лицо, фотокамера автоматически спускает затвор.

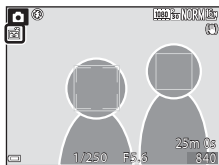

4 Автоматическая съемка заканчивается.

- Чтобы завершить автоматическую съемку с таймером улыбки, возвратитесь к шагу 1 и выберите **OFF**.

Таймер улыбки. Примечания

В некоторых условиях съемки фотокамера не обнаруживает лица и не распознает улыбки (📖77). Для съемки также можно нажать спусковую кнопку затвора.

Если индикатор автоспуска мигает

Если используется таймер улыбки, индикатор автоспуска начинает мигать, когда фотокамера обнаруживает лицо, и интенсивно мигает сразу же после спуска затвора.

Использование режима фокусировки

Режим фокусировки выбирается в зависимости от расстояния до объекта съемки.

- 1 Нажмите кнопку мультиселектора ▼ (🌿).

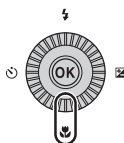

- 2 Выберите желаемый режим фокусировки и нажмите на кнопку OK.

- Если настройка не применена (кнопка OK не нажата в течение нескольких секунд), выбор отменяется.

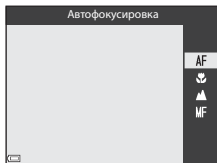

Доступные режимы фокусировки



AF Автофокусировка

Фотокамера автоматически регулирует фокусировку в соответствии с расстоянием до объекта съемки. Используйте эту функцию, если расстояние от объекта съемки до объектива составляет не менее 50 см или не менее 2,0 м в максимальном телескопическом положении объектива.

- Символ режима фокусировки на экране съемки отображается только на короткое время, после того как задана настройка.

Макросъемка

Эта настройка задается для макросъемки.

Если выбрано положение зума, обозначенное символом , и индикатор зума подсвечен зеленым, фотокамера может сфокусироваться на объектах съемки, находящихся примерно в 10 см от объектива. Если выбрано положение зума, обозначенное символом , фотокамера может сфокусироваться на объектах съемки, находящихся примерно в 1 см от объектива.

Бесконечность

Используется для съемки удаленных сюжетов через оконные стекла, а также при съемке пейзажей.

Фотокамера автоматически выбирает фокусировку, близкую к бесконечности.

- Возможно, фотокамера не сможет сфокусироваться на близко расположенных объектах.
- Для режима вспышки задано значение  (выкл.).

MF Ручная фокусировка

Можно сфокусироваться на любом объекте, находящемся на расстоянии от примерно 1 см до бесконечности от объектива (63). Самая короткая дистанция, на которой может быть выполнена фокусировка, зависит от положения зума.

Съемка с вспышкой. Примечания

Вспышка может не освещать полностью объекты съемки, находящиеся на расстоянии менее 50 см.

Настройка режима фокусировки

- Эта настройка может быть доступна не во всех режимах съемки.
- В режимах съемки **P**, **S**, **A** и **M** настройка будет сохранена в памяти фотокамеры даже после ее выключения.

Фотосъемка с ручной фокусировкой

Эта возможность доступна, если выбран режим съемки **P**, **S**, **A**, **M** или **U**, режим специальных эффектов или сюжетный режим **Спорт** или **Наблюд. за птицами**.

- 1 Нажмите на кнопку мультиселектора **▼** (🌸), выберите **MF** (ручная фокусировка), затем нажмите на кнопку **OK**.

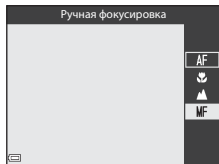
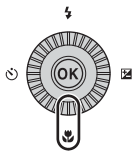

- 2 Отрегулируйте фокусировку мультиселектором, ориентируясь на увеличенное изображение.

- Центральная область изображения будет показана в увеличенном масштабе. Нажмите **◀**, чтобы выбрать масштаб 2x или 4x.
- Поверните мультиселектор по часовой стрелке, чтобы сфокусироваться на близко расположенных объектах, или против часовой стрелки, чтобы сфокусироваться на отдаленных объектах. Для более точной подстройки фокусировки медленно поверните мультиселектор или поверните диск управления.
- Если нажата кнопка **▶**, фотокамера сфокусируется на объекте в центральной области кадра (с автофокусировкой). Сначала автофокусировка выполняется фотокамерой, а затем можно использовать ручную фокусировку.
- Для помощи в процессе фокусировки на мониторе сфокусированные области изображения подсвечиваются белым (применяется усиление контуров) (📖64). Нажмите **▲▼**, чтобы скорректировать усиление контуров изображения.
- Нажмите спусковую кнопку затвора наполовину, чтобы сдвинуть изображение. Чтобы сделать снимок, нажмите спусковую кнопку затвора до конца.

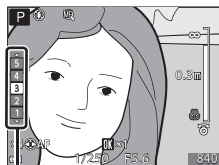

Усиление контуров изображения

- 3 Нажмите кнопку **OK**.

- Заданные настройки фокусировки будут заблокированы.
- Чтобы сделать снимок, нажмите спусковую кнопку затвора до конца.
- Если вы захотите изменить параметры фокусировки, снова нажмите кнопку **OK**, чтобы войти в меню, показанное на шаге 2.

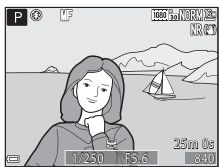

MF (Ручная фокусировка)

- Цифры, отображаемые на датчике в правой части монитора на шаге 2, указывают на расстояние до объекта, который находится в фокусе, когда датчик располагается вблизи от центра.
- Фактический диапазон фокусировки на объекте зависит от значения диафрагмы и положения зума. Чтобы узнать, находится ли объект в фокусе, проверьте изображение после съемки.

Усиление контуров. Примечания

- Регулируя уровень усиления контуров, можно изменить диапазон контрастности для тех областей изображения, которые считаются сфокусированными. Целесообразно задать низкий уровень для высококонтрастных объектов и высокий уровень для объектов с низкой контрастностью.
- Эта функция подсвечивает высококонтрастные области изображения белым цветом. В зависимости от условий съемки, подсветка может оказаться неэффективной или появиться на участках изображения, которые не сфокусированы.
- Усиление контуров можно отключить в пункте **Усиление контуров** меню настройки (92).

Регулировка яркости (коррекция экспозиции)

Можно изменить яркость всего снимка.

- 1 Нажмите кнопку мультиселектора .

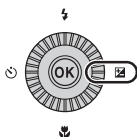

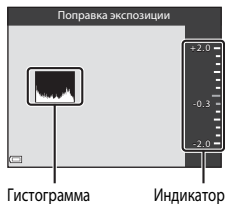

- 2 Выберите значение коррекции экспозиции и нажмите кнопку **OK**.

- Чтобы сделать изображение более ярким, выберите положительную (+) величину.
- Чтобы сделать изображение более темным, выберите отрицательную (-) величину.
- Коррекция экспозиции применяется даже если кнопка **OK** не нажата.



Величина коррекции экспозиции

- Величина, примененная в режиме **P**, **S** или **A**, остается в памяти фотокамеры даже после ее выключения.
- Если выбран сюжетный режим **Фейерверк** ()41) или **M** (ручной режим) ()50), коррекция экспозиции недоступна.
- Если вспышка используется при заданной коррекции экспозиции, коррекция применяется и к фоновой экспозиции, и к выходной мощности вспышки.

Использование гистограммы

Гистограмма – это график распределения тонов на снимке. Она используется в качестве справки при коррекции экспозиции и съемке без вспышки.

- По горизонтальной оси показана яркость пикселей; более темные тона находятся слева, а более светлые – справа. По вертикальной оси показано число пикселей.
- Увеличение коррекции экспозиции смещает распределение тонов вправо, а уменьшение смещает распределение тонов влево.

Настройки по умолчанию

Ниже представлены настройки, используемые в каждом режиме съемки по умолчанию.

Режим съемки	Режим вспышки (📖56)	Автоспуск (📖59)	Режим фокусировки (📖61)	Коррекция экспозиции (📖65)
 (Авто)	 AUTO	OFF ¹	AF ²	0.0
EFFECTS (специальн. эффекты)	 ³	OFF	AF	0.0
P, S, A, M		OFF ¹	AF	0.0
U (пользовательские настройки)		OFF ¹	AF	0.0
Сюжет				
 (ночной пейзаж)	 ⁴	OFF	 ⁴	0.0
 (ночной портрет)	  ⁵	OFF ¹	AF ⁴	0.0
 (пейзаж)	 ⁴	OFF	 ⁴	0.0
 (автоматический выбор сюжета)	 AUTO ⁶	OFF	AF ⁴	0.0
 (портрет)	 	OFF ¹	AF ⁴	0.0
 (спорт)	 ⁴	OFF ⁴	AF ⁷	0.0
 (праздник/в помещ.)	  ⁸	OFF	AF ⁴	0.0
 (пляж)	 AUTO	OFF	AF ⁹	0.0
 (снег)	 AUTO	OFF	AF ⁹	0.0
 (закат)	 ⁴	OFF	 ⁴	0.0
 (сумерки/рассвет)	 ⁴	OFF	 ⁴	0.0
 (макро)	 ¹⁰	OFF	 ⁴	0.0
 (еда)	 ⁴	OFF	 ⁴	0.0
 (музей)	 ⁴	OFF	AF ⁹	0.0
 (фейерверк)	 ⁴	OFF ⁴	 ⁴	0.0 ⁴
 (черно-белая копия)	 ⁴	OFF	AF ⁹	0.0
 (освещение сзади)	  ¹¹	OFF	AF ⁴	0.0

Режим съемки	Режим вспышки (📖56)	Автоспуск (📖59)	Режим фокусировки (📖61)	Коррекция экспозиции (📖65)
 (простая панорама)	🔒 ⁴	OFF ⁴	AF ⁴	0.0
 (портрет питомца)	🔒 ⁴	 ¹²	AF ⁹	0.0
 (луна)	🔒 ⁴	 2s	▲ ⁴	0.0
 (наблюдение за птицами)	🔒 ⁴	OFF	AF ¹³	0.0

¹ Также можно выбрать таймер улыбки.

² MF (ручная фокусировка) недоступна.

³ Для вспышки задается фиксированный режим 🔒 (Выкл.), если выбран монохромный режим с высокой чувствительностью.

⁴ Эту настройку нельзя изменить.

⁵ Эту настройку нельзя изменить. Фиксируется заполняющая вспышка с медленной синхронизацией и подавлением эффекта "красных глаз".

⁶ Эту настройку нельзя изменить. Фотокамера автоматически выбирает режим вспышки, подходящий для выбранного ею сюжета.

⁷ Можно выбрать режим AF (автофокусировка) или MF (ручная фокусировка).

⁸ Может произойти автоматическое переключение на медленную синхронизацию и режим вспышки с уменьшением эффекта "красных глаз".

⁹ Можно выбрать режим AF (автофокусировка) или 📷 (макросъемка).

¹⁰ Для вспышки задается фиксированный режим 🔒 (Выкл.), если выбран режим **Серия с пониж. шума**.

¹¹ Когда настройка HDR задается со значением **Выкл.**, режим вспышки устанавливается на фиксированное значение 📷 (заполняющая вспышка). Если для параметра HDR задана любая настройка, отличная от **Выкл.**, задается фиксированный режим работы вспышки 🔒 (выкл.).

¹² Настройку "Автосп. для пор. пит." (📖44) можно включить или отключить. Автоспуск использовать нельзя.

¹³ Режим 📷 (макросъемка) недоступен.

Функции, которые можно настроить с помощью кнопки MENU (Меню съемки)

Перечисленные ниже настройки можно изменить, нажав кнопку **MENU** во время съемки.

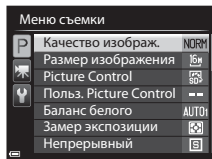
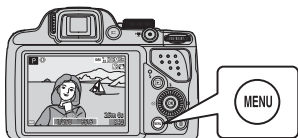





Общие опции

Функция	Описание	
Качество изображ.	Задание качества изображения (степени сжатия), которое будет использоваться при сохранении. <ul style="list-style-type: none"> Настройка по умолчанию: Normal 	📖 22
Размер изображения	Задание размера изображения, которое будет использоваться при сохранении. <ul style="list-style-type: none"> Настройка по умолчанию: 16M 4608 x 3456 	📖 23

Для режимов P, S, A, M, U

Функция	Описание	
Picture Control (COOLPIX Picture Control)	Изменение настроек записи изображений в соответствии с сюжетом съемки и собственными предпочтениями. <ul style="list-style-type: none"> Настройка по умолчанию: Стандарт 	📖 24
Польз. Picture Control (COOLPIX Польз. Picture Control)	Персонализированные настройки для COOLPIX Picture Control, которые можно зарегистрировать в подпункте Польз. настройки 1 или Польз. настройки 2 пункта Picture Control .	📖 28
Баланс белого	Регулировка баланса белого с учетом погодных условий и освещенности для более естественной передачи цвета на снимках. <ul style="list-style-type: none"> Настройка по умолчанию: Авто (нормальный) 	📖 29

Функция	Описание	
Замер экспозиции	Выбор метода измерения яркости объекта фотокамерой. • Настройка по умолчанию: Матричный	 32
Непрерывный	Выбор однократного или непрерывного способа съемки. • Настройка по умолчанию: Покадровый	 33
Чувствительность	Настройка чувствительности фотокамеры к свету. • Настройка по умолчанию: Авто Если выбрана настройка Авто , и чувствительность увеличивается, во время съемки на мониторе появляется обозначение ISO . • В режиме M (ручной режим), если задана настройка Авто или Авто с фикс. диап. , чувствительность имеет фиксированное значение ISO 100.	 37
Брекетинг экспозиции	Во время непрерывной съемки экспозиция (яркость) может изменяться автоматически. • Настройка по умолчанию: Выкл.	 38
Режим зоны АФ	Изменение метода, применяемого фотокамерой для выбора зоны фокусировки в режиме автофокусировки. • Настройка по умолчанию: АФ с обнаруж. объекта	 39
Режим автофокуса	Выбор режима Покадровая АФ , в котором фокусировка происходит только при нажатии спусковой кнопки затвора наполовину, или режима Непрерывный АФ , в котором фокусировка происходит постоянно даже без нажатия спусковой кнопки затвора наполовину. • Настройка по умолчанию: Покадровая АФ	 42
Попр. мощн. вспышки	Корректировка выходной мощности вспышки. • Настройка по умолчанию: 0.0	 42
Фильтр понижен. шума	Задание интенсивности понижения шума. Как правило, эта операция выполняется при сохранении снимков. • Настройка по умолчанию: Нормальный	 43
Активный D-Lighting	Предотвращение потери контрастных элементов на ярко освещенных и затененных участках при фотосъемке. Эффективное воспроизведение естественного контраста, который виден невооруженным глазом при съемке. • Настройка по умолчанию: Выкл.	 43
Мультиэкспозиция	Возможность комбинировать два-три снимка и сохранять их как единое изображение. • Настройка по умолчанию: - Режим мультиэксп. Выкл. - Автоусиление: Вкл.	 44
Сохранить user settings	Сохранение текущих настроек для положения U диска выбора режимов ( 53).	54

Функция	Описание	
Сброс user settings	Сброс настроек для диска выбора режимов U .	54
Память зума	Если перемещать рычажок зуммирования, фотокамера переключается в положения зума (эквивалентные формату фокусного расстояния/угла обзора 35мм [135]), выбранные при настройке "Вкл.", заданной в этой опции меню. <ul style="list-style-type: none"> • Настройка по умолчанию: Выкл. 	 46
Начальное полож. зума	Задание положения зума (эквивалентного формату фокусного расстояния/угла обзора 35мм [135]), которое выбирается при включении фотокамеры. <ul style="list-style-type: none"> • Настройка по умолчанию: 24 мм 	 47
Просмотр руч. экспоз.	Здесь можно задать, следует ли отображать яркость на экране съемки при переводе экспозиции в режим M (ручной). <ul style="list-style-type: none"> • Настройка по умолчанию: Выкл. 	 47

Функции, настраиваемые с помощью кнопки Fn (Function)

Описанные ниже функции также можно настроить, нажав на кнопку **Fn** (function), вместо отображения соответствующего меню нажатием на кнопку **MENU**.

- Эту функцию можно использовать в режимах съемки **P**, **S**, **A**, **M** и **U**.

Качество изображ. (📖68)	Непрерывный (📖69)
Размер изображения (📖68)	Чувствительность (📖69)
Picture Control (📖68)	Режим зоны АФ (📖69)
Баланс белого (📖68)	Подавл. вибраций (📖91)
Замер экспозиции (📖69)	

1 Нажмите на кнопку **Fn** (function), когда откроется экран съемки.

- Вы можете выбрать меню функций **Fn** **Кнопка Fn** или настройки (настройка по умолчанию: **Непрерывный**), которые были заданы последними для кнопки **Fn** (function).



2 Используйте мультиселектор, чтобы выбрать пункт меню.

- Чтобы задать другую функцию, откройте меню **Fn** **Кнопка Fn** и нажмите на кнопку **OK**. Затем выберите в открывшемся меню желаемую функцию.



3 Задав функцию, нажмите на кнопку **OK** или на кнопку **Fn** (function).

- Фотокамера возвратится к экрану съемки.

Функции, которые невозможно использовать одновременно

Некоторые функции нельзя применять одновременно с некоторыми настройками меню.

Функции ограниченного применения	Настройка	Описание
Режим вспышки	Режим фокусировки (📖61)	Если выбрано ▲ (бесконечность), вспышка недоступна.
	Непрерывный (📖69)	Вспышка недоступна (исключая режим интервальной съемки).
	Брекетинг экспозиции (📖69)	Вспышка недоступна.
Автоспуск/ Таймер улыбки	Режим зоны АФ (📖69)	Если выбран режим Ведение объекта , автоспуск/ таймер улыбки использовать нельзя.
Режим фокусировки	Таймер улыбки (📖60)	Если выбран таймер улыбки, задается режим фокусировки АФ (Автофокусировка).
	Режим зоны АФ (📖69)	Если выбран режим Ведение объекта , MF (ручная фокусировка) недоступна.
Качество изображ.	Непрерывный (📖69)	Если для съемки выбран режим Буфер предв. съемки , параметр Качество изображ. получает фиксированное значение Normal .
Размер изображения	Непрерывный (📖69)	<ul style="list-style-type: none"> Если для съемки выбран режим Буфер предв. съемки, параметр Размер изображения получает фиксированное значение $\frac{2M}{25}$ (2048 x 1536 пикселей). Если выбран режим Непр. В: 120 кадров/с, для параметра Размер изображения задается фиксированное значение VGA 640 x 480; если выбран режим Непр. В: 60 кадров/с, для параметра Размер изображения задается фиксированное значение $\frac{16M}{25}$ 1920 x 1080. Если для съемки выбран режим Мультикадр 16, параметр Размер изображения получает фиксированное значение $\frac{5M}{25}$ (2560 x 1920 пикселей).
Picture Control	Активный D-Lighting (📖69)	Если используется режим Активный D-Lighting , параметр Контраст нельзя настроить вручную.
Баланс белого	Picture Control (📖68)	Если для съемки выбран режим Монохромно , параметр Баланс белого получает фиксированное значение Авто (нормальный) .
Замер экспозиции	Активный D-Lighting (📖69)	Если выбран любой вариант Активный D-Lighting кроме Выкл. , для параметра Замер экспозиции выбирается значение Матричный .

Функции ограниченного применения	Настройка	Описание
Непрерывный/ Брекетинг экспозиции	Непрерывный (📖69)/Брекетинг экспозиции (📖69)	Функции Непрерывный и Брекетинг экспозиции нельзя использовать одновременно.
	Автоспуск (📖59)	Если используется автоспуск, выполняется съемка одного кадра, даже если выбран режим Непрерывная В , Непрерывная Н , Буфер предв. съемки или BSS .
	Таймер улыбки (📖60)	Если фотокамера обнаруживает улыбающиеся лица, и спущен затвор, выполняется только один снимок. Если задан режим Интерв. съемка , съемка прекращается автоматически после того как выполнен один снимок.
	Picture Control (📖68)	Если выбран режим Монохромно , функция Брекетинг экспозиции недоступна.
	Мультиэкспозиция (📖69)	Нельзя использовать одновременно.
Чувствительность	Непрерывный (📖69)	Если выбран режим Буфер предв. съемки , Мультикадр 16 , Непр. В: 120 кадров/с или Непр. В: 60 кадров/с , параметр Чувствительность получает фиксированное значение Авто .
Режим зоны АФ	Таймер улыбки (📖60)	Фотокамера выполняет съемку с использованием функции распознавания лиц независимо от того, применяется ли функция Режим зоны АФ .
	Режим фокусировки (📖61)	<ul style="list-style-type: none"> Если выбрана настройка, отличная от Ведение объекта, и задан режим фокусировки ▲ (бесконечность), фотокамера фокусируется на бесконечность независимо от настройки Режим зоны АФ. Если выбран режим MF (ручная фокусировка), режим зоны АФ задать нельзя.
	Picture Control (📖68)	Если выбран режим АФ с обнаруж. объекта и для параметра Picture Control задано значение Монохромно , фотокамера фокусируется на лице или выбирает одну или несколько из 9 зон фокусировки, в которых объект съемки находится к ней ближе всего.
	Баланс белого (📖68)	Если выбран режим АФ с обнаруж. объекта и задана настройка баланса белого Ручная настройка , Лампа накаливания , Лампа дн. света или Выбор цвет. темп. или выполняется тонкая настройка баланса белого, фотокамера фокусируется на лице или выбирает одну или несколько из 9 зон фокусировки, в которых объект съемки находится к ней ближе всего.

Функции ограниченного применения	Настройка	Описание
Режим автофокуса	Таймер улыбки (📖60)	Режим автофокусировки невозможно изменить, если задан таймер улыбки.
	Режим фокусировки (📖61)	Если выбран режим фокусировки ▲ (бесконечность), в режиме автофокусировки используется настройка Покадровая АФ .
	Режим зоны АФ (📖69)	Если для параметра Режим зоны АФ задано значение Приоритет лица, Ведение объекта или АФ с обнаруж. объекта, Покадровая АФ выбирается автоматически.
Мультиэкспозиция	Непрерывный (📖69)	Нельзя использовать одновременно.
	Брекетинг экспозиции (📖69)	Нельзя использовать одновременно.
Печать даты	Непрерывный (📖69)	Если заданы настройки Буфер предв. съемки, Непр. В: 120 кадров/с или Непр. В: 60 кадров/с , печать даты невозможна.
Цифровой зум	Таймер улыбки (📖60)	Если задан таймер улыбки, цифровой зум недоступен.
	Непрерывный (📖69)	Если выбран режим Мультикадр 16 , цифровой зум недоступен.
	Режим зоны АФ (📖69)	Если выбран режим Ведение объекта , цифровой зум недоступен.
	Память зума (📖70)	Если для параметра Память зума задано значение Вкл. , цифровой зум недоступен.
Настройка звука	Непрерывный (📖69)	Если для съемки выбран режим Непрерывная В, Непрерывная Н, Буфер предв. съемки, Непр. В: 120 кадров/с, Непр. В: 60 кадров/с, BSS или Мультикадр 16 , звук затвора отключается.
	Брекетинг экспозиции (📖69)	Звук спуска затвора отключен.

Функции ограниченного применения	Настройка	Описание
Предуп. о закр. глаз	Таймер улыбки (📖60)	Если задан таймер улыбки, предупреждение о закрытии глаз недоступно.
	Непрерывный (📖69)	Если задана настройка, отличная от Покадровый , предупреждение о мигании не выдается.
	Брекетинг экспозиции (📖69)	Если задана настройка, отличная от Выкл. , предупреждение о мигании не выдается.
	Мультиэкспозиция (📖69)	Если для параметра Режим мультиэкс. задано значение Вкл. , предупреждение о закрытии глаз недоступно.



✔ Цифровой зум. Примечания

- Цифровой зум доступен не во всех режимах съемки и совместим не со всеми настройками (🔑67).
- При использовании цифрового зума варианты настроек режима зоны АФ и режима замера ограничены.

Фокусировка

Зона фокусировки неодинакова и зависит от режима съемки.

Использование функции "АФ с обнаруж. объекта"

В режиме  (Авто) или если для параметра **Режим зоны АФ** ( 69) в режиме **P, S, A, M** или **U** задано значение **АФ с обнаруж. объекта**, при нажатии кнопки спуска затвора наполовину фотокамера выполняет фокусировку как описано ниже.

- Фотокамера обнаруживает основной объект съемки и фокусируется на нем. Когда объект окажется в фокусе, зона фокусировки будет подсвечена зеленым. Если обнаружено лицо человека, фотокамера автоматически отдает ему приоритет при фокусировке.

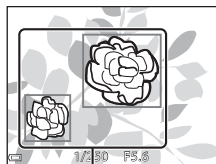

Зоны фокусировки

- Если основной объект съемки не обнаружен, фотокамера автоматически выбирает одну или несколько из 9 зон фокусировки, в которых объект съемки находится к ней ближе всего. Когда объект оказывается в фокусе, зоны фокусировки, находящиеся в фокусе, подсвечиваются зеленым.

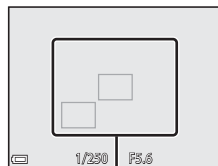



Зоны фокусировки

Использование функции "АФ с обнаруж. объекта". Примечания

- В зависимости от условий съемки, фотокамера выбирает различные объекты в качестве основных.
- При некоторых настройках **Баланс белого** и **Picture Control** основной объект съемки может быть не обнаружен.
- В следующих ситуациях фотокамера может неправильно распознать основной объект съемки:
 - Если объект съемки очень темный или яркий.
 - Если на основном объекте съемки отсутствуют четко выраженные цвета.
 - Если при компоновке кадра основной объект съемки оказывается у края монитора.
 - Если основной объект съемки состоит из нескольких одинаковых сегментов.

Использование функции распознавания лиц

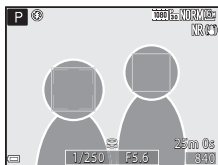

При нижеуказанных настройках фотокамера автоматически фокусируется на лицах с помощью функции распознавания лиц.

-  (ночной портрет), **Автовыбор сюжета** или **Портрет** (📖36)
-  (таймер улыбки) (📖60)
- Если для параметра **Режим зоны АФ** (📖69) задано значение **Приоритет лица**



Если фотокамера обнаруживает несколько лиц, лицо, на котором она фокусируется, окружается двойной рамкой, а другие лица – одинарными рамками.

Если кнопка спуска затвора нажата наполовину, и лица не обнаружены:

- В режиме **Автовыбор сюжета** зона фокусировки меняется в соответствии с сюжетом.
- В сюжетных режимах  (ночной портрет) и **Портрет** фотокамера фокусируется по центру кадра.
- Если выбран параметр  (таймер улыбки), фотокамера сфокусируется на объекте в центральной области кадра.
- Если для параметра **Режим зоны АФ** выбрано значение **Приоритет лица**, фотокамера выбирает зону фокусировки, в которой объект съемки находится к ней ближе всего.

Распознавание лиц. Примечания

- Способность фотокамеры распознавать лица зависит от различных факторов, включая направление, в котором обращены лица людей.
- Фотокамера может не распознать лица в следующих ситуациях:
 - если лица частично скрыты солнцезащитными очками или другими предметами;
 - если лица занимают в кадре слишком много или слишком мало места.

Просмотр снимков, сделанных с помощью функции распознавания лиц

Во время просмотра фотокамера автоматически поворачивает изображения в зависимости от ориентации лиц, распознанных в момент съемки (кроме снимков, выполненных в режиме **Непрерывный** (📖69) или **Брекетинг экспозиции** (📖69)).

Использование функции смягчения тона кожи

В момент спуска затвора при использовании одного из перечисленных ниже режимов съемки фотокамера обнаруживает лица и обрабатывает изображение, смягчая тон кожи (не более чем на 3 лицах).

-  (ночной портрет), **Автовыбор сюжета** или **Портрет** (📖36)

Функцию смягчения тона кожи также можно применить к сохраненным снимкам (📖82).

Смягчение тона кожи. Примечания

- Сохранение снимков после съемки может занять больше времени.
- В некоторых условиях съемки функция смягчения тона кожи может не давать нужный результат и применяться к фрагментам снимка, на которых лица отсутствуют.

Объекты съемки, к которым не может быть применена автофокусировка

В описанных ниже ситуациях фокусировка может давать неожиданные результаты. В указанных ниже редких случаях, несмотря на то что зона фокусировки или индикатор фокусировки подсвечены зеленым, объект может оказаться не в фокусе:

- объект съемки очень темный;
- объекты в кадре резко контрастируют друг с другом (например, солнце находится позади объекта съемки, и объект сильно затемнен);
- объект съемки не контрастирует с фоном (например, при съемке человека в белой рубашке на фоне белой стены);
- на разных расстояниях от фотокамеры расположено несколько объектов (например, животное, загороженное прутьями клетки);
- объекты, состоящие из нескольких одинаковых сегментов (жалюзи, здания с окнами одинаковой формы, расположенными в несколько рядов, и т. п.);
- объект съемки быстро движется.

В описанных выше ситуациях несколько раз попробуйте нажать спусковую кнопку затвора наполовину, чтобы изменить фокусировку, или сфокусируйтесь на другом объекте, который находится на таком же расстоянии от фотокамеры, что и желаемый объект съемки, и используйте блокировку фокусировки (📖79).

Фокусировку фотокамеры также можно выполнить вручную (📖62, 63).

Блокировка фокусировки

Используйте блокировку фокусировки для художественной съемки, даже если зона фокусировки привязана к центру кадра.

- 1** Расположите объект по центру кадра и нажмите спусковую кнопку затвора наполовину.

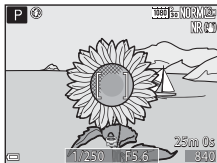

- Убедитесь, что зона фокусировки подсвечена зеленым.
- Фокусировка и экспозиция будут заблокированы.

- 2** Не отпуская кнопку, измените композицию кадра.

- Проследите за тем, чтобы расстояние между фотокамерой и объектом съемки не изменялось.

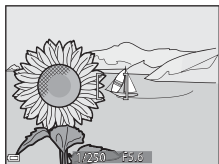

- 3** Нажмите спусковую кнопку затвора до конца, чтобы выполнить съемку.



Перемещение зоны фокусировки в желаемое положение

В режимах съемки **P**, **S**, **A** или **M** зону фокусировки можно перемещать с помощью мультиселектора, выбрав для опции **Режим зоны AF** в меню съемки ( 69) один из ручных режимов.

Функции просмотра

Увеличение при просмотре

Поверните рычажок зуммирования в направлении **T** (Q) в режиме полнокадрового просмотра (📖32), чтобы увеличить изображение.

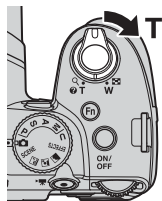

Изображение отображается в полнокадровом формате.



Снимок увеличен.

Индикатор отображаемой области

- Поверните рычажок зуммирования в направлении **W** (📐) или **T** (Q), чтобы изменить масштаб. Зум также можно отрегулировать вращением основного диска управления.
- Чтобы просмотреть другую область изображения, нажмите кнопку мультиселектора ▲▼◀▶.
- При просмотре снимка, снятого с использованием функции распознавания лиц или питомцев, фотокамера увеличивает область лица, распознанного во время съемки (за исключением изображений, снятых с применением функции **Непрерывный** или **Брекетинг экспозиции**). Чтобы увеличить область снимка, в которой нет лиц, скорректируйте масштаб и нажмите ▲▼◀▶.
- Если масштаб просматриваемого снимка был изменен, нажмите кнопку **OK** для возврата в режим полнокадрового просмотра.

Кадрирование снимков

В режиме просмотра изображения с измененным масштабом нажмите кнопку **MENU**, чтобы кадрировать снимок и сохранить в отдельном файле только видимую на экране область изображения (👁12).

Просмотр уменьшенных изображений, просмотр календаря

Поверните рычажок зуммирования в направлении **W** (☒) в режиме полнокадрового просмотра (📖32), чтобы выбрать режим просмотра уменьшенных изображений.

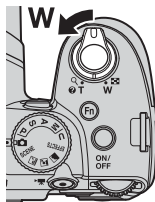

- Чтобы изменить количество отображаемых на экране уменьшенных изображений, поверните рычажок зуммирования в направлении **W** (☒) или **T** (Q).
- В режиме просмотра уменьшенных изображений нажмите кнопку мультиселектора **▲▼◀▶** или поверните его, чтобы выбрать изображение, а затем нажмите кнопку **OK** для полнокадрового просмотра изображения.
- В режиме просмотра календаря нажмите кнопку мультиселектора **▲▼◀▶** или поверните его, чтобы выбрать дату, а затем нажмите кнопку **OK** для просмотра снимков, снятых в этот день.

☑ Просмотр календаря







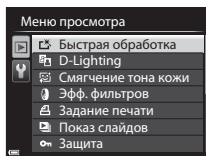

Снимкам, сделанным, когда на фотокамере не была настроена дата, будет присвоена дата создания "1 января 2014 г."

Функции, настраиваемые с помощью кнопки MENU (меню просмотра)

В режиме полнокадрового просмотра или просмотра уменьшенных изображений можно конфигурировать настройки меню просмотра, нажав на кнопку MENU (📖8).



Функция	Описание	📖
🔍 Быстрая обработка ¹	Создание обработанных изображений с повышенным контрастом и насыщенностью.	📖8
🌙 D-Lighting ¹	Создание копий снимков с повышенной яркостью и контрастом путем увеличения яркости темных участков снимка.	📖8
👤 Смягчение тона кожи ¹	Обнаружение лиц и создание копии снимка со смягчением оттенков кожи.	📖9
🌀 Эфф. фильтров ¹	Применение различных эффектов с использованием цифровых фильтров. Доступные эффекты: Мягкий портрет, Выборочный цвет, Лучи, "Рыбий глаз", Эффект миниатюры, Картина, Виньетирование, Фотоиллюстрация и Портрет (в цвете + ч/б) .	📖10
🖨️ Задание печати ²	Выбор изображений для печати и количества копий каждого изображения.	📖48
📄 Показ слайдов	Просмотр изображений в формате автоматического слайд-шоу.	📖50
🔒 Защита ²	Защита выбранных снимков и видеороликов от случайного удаления.	📖51
🔄 (Повернуть снимок ^h)	Поворот показанного изображения до вертикальной или горизонтальной ориентации.	📖51
📏 Уменьшить снимок ¹	Создание уменьшенных копий изображений.	📖11
🗣️ Звуковая заметка	Запись звуковых заметок, прикрепляемых к изображениям, с помощью микрофона фотокамеры.	📖52

Функция	Описание	
 Копирование ²	Копирование снимков с карты памяти во внутреннюю память фотокамеры и наоборот. Эту функцию также можно использовать для копирования видеороликов.	 53
 Свойства отобр. послед.	<p>Можно задать показ только основного изображения из последовательности, снятой в режиме непрерывной съемки, или показ последовательности в виде индивидуальных изображений.</p> <ul style="list-style-type: none"> • Если выбран показ только основного изображения, нажмите на кнопку , чтобы увидеть каждое изображение, входящее в последовательность. Нажмите кнопку мультиселектора  для возврата в режим показа основного изображения. 	 54
 Выбрать основн. снимок ²	Выбор другого основного снимка из нескольких изображений, составляющих последовательность.	 54

¹ Отредактированные изображения сохраняются в виде отдельных файлов. Некоторые изображения редактировать нельзя.

² Выберите изображение на экране выбора изображений. Дополнительные сведения см. в разделе "Использование экрана выбора изображений" ( 84).

Использование экрана выбора изображений

Если открыт экран выбора изображений (примерный вид этого экрана показан справа), выполните описанные ниже процедуры, чтобы выбрать изображения.



1 Нажмите кнопку мультиселектора ◀▶ или поверните мультиселектор, чтобы выбрать изображение.

- Поверните рычажок зуммирования (📖1) в направлении **T** (📄), чтобы выбрать режим полнокадрового просмотра, или в направлении **W** (📄) для перехода в режим просмотра уменьшенных изображений.
- Для функций **Повернуть снимок**, **Выбрать основн. снимок** и **Экран приветствия** можно выбрать только одно изображение. Переходите к пункту 3.



2 С помощью ▲▼ выберите ON или OFF (или количество копий).

- Если выбран параметр **ON**, изображение отмечается символом (✔). Повторите действия, описанные в пунктах 1 и 2, чтобы выбрать дополнительные изображения.



3 Нажмите кнопку **OK**, чтобы подтвердить сделанный выбор.

- Когда появится диалоговое окно подтверждения, выполните экранные инструкции.

Запись и просмотр видеороликов

Запись видеороликов

1 Информация, отображаемая на экране съемки.

- Проверьте доступное время для видеозаписи.

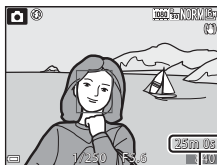

Оставшееся время видеозаписи

2 Чтобы начать запись, нажмите кнопку **●** (▶ запись видео).

- Фокусировка выполняется по объекту в центре кадра.
- Нажмите кнопку мультиселектора **▶**, чтобы приостановить запись, затем нажмите кнопку мультиселектора **▶**, чтобы продолжить запись (за исключением случаев, когда функции **iFrame 720/30p** (**iFrame 720/25p**) или "Видеоролик HS" выбраны в меню **Параметры видео**). Запись автоматически прекращается, если она была приостановлена больше чем на примерно 5 минут.

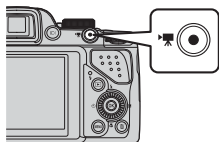

3 Чтобы остановить запись, нажмите кнопку **●** (▶ запись видео) еще раз.

✓ Максимальная длина видеоролика

Размер файлов с видеороликами не может превышать 4 Гб или 29 минут, даже если на карте памяти достаточно свободного места для сохранения более продолжительной видеозаписи.

- Максимальная продолжительность записи одного видеоролика отображается на экране съемки.
- Запись может прекратиться до достижения этих предельных значений, если повышается температура фотокамеры.
- Фактическая длина записываемого видеоролика зависит от содержания видеозаписи, от перемещений объекта съемки и от типа карты памяти.

✓ Сохранение изображений и запись видеороликов. Примечания

Индикатор, показывающий количество оставшихся снимков или максимальную продолжительность видеозаписи, мигает во время записи изображений или сохранения видеоролика. **Не открывайте крышку батарейного отсека/гнезда карты памяти для извлечения батареи или карты памяти** при мигающем индикаторе. Это может привести к потере данных, повреждению фотокамеры или карты памяти.

✓ Запись видеороликов. Примечания

- Для записи видеороликов рекомендуются карты памяти, имеющие класс скорости SD не ниже 6 (UHS1). Если используется карта памяти с меньшим классом скорости, запись видеоролика может внезапно прерываться.
- Если используется внутренняя память фотокамеры, сохранение видеозаписей может занять некоторое время.
- В зависимости от размера файла с видеороликом, сохранение видеоролика во внутреннюю память или копирование с карты памяти во внутреннюю память может оказаться невозможным.
- На записи могут сохраняться звуки управления зуммированием, а также звуковые сигналы зуммирования, перемещения объектива в процессе автофокусировки, подавления вибраций и управления диафрагмой при изменении яркости.
- При видеозаписи на мониторе могут наблюдаться описанные ниже дефекты изображения. Эти дефекты сохраняются в записанных видеороликах.
 - При освещении лампами дневного света, ртутными или натриевыми лампами на изображении могут появляться полосы.
 - Объекты, быстро движущиеся из одного края кадра в другой, например движущийся поезд или машина, могут искажаться.
 - При панорамном движении фотокамеры изображение на заснятом видеоролике может полностью исказиться.
 - При перемещении фотокамеры могут возникать остаточные изображения источников света или других ярких участков.
- В зависимости от расстояния до объекта съемки и интенсивности зума, при видеозаписи и просмотре на предметах с однородной поверхностью (тканях, жалюзи и т. д.) могут появляться цветные полосы (интерференция, муар и т. д.). Это происходит при взаимном наложении поверхности объекта съемки и сетки датчика изображения и не является неисправностью.



Использование зума во время видеозаписи. Примечания

- В режиме съемки видеороликов индикатор зума не показан.
- Если применяется цифровой зум, качество изображения может ухудшиться. Если в процессе видеозаписи вы приближаете объект съемки с помощью зума, в точке перехода от оптического зума к цифровому зуму зуммирование приостанавливается на короткое время.



Температура фотокамеры



- Фотокамера может нагреться, если видеозапись выполняется длительное время, или фотокамера используется при высокой температуре окружающей среды.
- Если во время видеозаписи внутренние элементы фотокамеры нагреваются слишком сильно, запись автоматически прекращается. Будет показано время, остающееся до момента прекращения записи (🕒 10s). После прекращения записи фотокамера выключится. Выключите фотокамеру и не включайте ее, пока она не охладится.

Блокировка фокусировки и экспозиции во время видеозаписи

- В процессе видеозаписи фокусировку можно отрегулировать как описано ниже, в соответствии с настройкой **Режим автофокуса** (📖89), заданной в меню видео.
 - **AF-S Покадровая АФ** (настройка по умолчанию): при начале видеосъемки фокусировка блокируется. Нажмите кнопку мультиселектора ◀, чтобы использовать автофокусировку во время записи видео.
 - **AF-F Непрерывный АФ**: фокусировка многократно регулируется, даже во время видеозаписи.
- Экспозиция блокируется нажатием на кнопку ▶ мультиселектора во время записи видео. Для разблокировки нажмите на кнопку ▶ еще раз.
- Если выбран режим фокусировки (📖61) **MF** (ручная фокусировка), отрегулируйте фокусировку вручную. Во время записи видео фокусировку можно скорректировать: поверните мультиселектор по часовой стрелке, чтобы сфокусироваться на близко расположенных объектах, или против часовой стрелки, чтобы сфокусироваться на отдаленных объектах.
- Возможна некорректная работа автофокусировки (📖78). В такой ситуации попробуйте использовать **MF** (ручная фокусировка) (📖62, 63) или задайте для параметра **Режим автофокуса** в режиме видео значение **AF-S Покадровая АФ** (настройка по умолчанию), а затем используйте блокировку фокусировки (📖79) для записи.





Сохранение фотографий в процессе записи видеороликов

Если в процессе съемки видеоролика нажать до конца спусковую кнопку затвора, один кадр будет сохранен в виде фотографии (в формате JPEG). Запись видеоролика продолжается одновременно с сохранением фотографии.

- Максимальное количество кадров, которые могут быть сохранены во время записи видео (10 кадров), и символ  отображаются в верхнем левом углу монитора. Если отображается , изображение сохранить нельзя.
- Размер сохраняемого изображения:  (1920 x 1080 пикселей).



Сохранение фотографий в процессе видеозаписи. Примечания





- Фотографии нельзя сохранять в процессе записи видеоролика в описанных далее ситуациях.
 - Запись видеоролика приостановлена
 - Видеоролик записывается во внутреннюю память
 - На запись видеоролика осталось менее 10 секунд
 - Для параметра **Параметры видео** ( 89) задано значение  **1080/60i**,  **1080/50i**,  **480/30p**,  **480/25p** или видео HS.
- Кадры видеоролика, при съемке которых было выполнено сохранение фотографии, возможно, не будут воспроизводиться плавно.
- В записанном видеоролике может быть слышен звук, сопровождающий нажатие спусковой кнопки затвора.
- Если камера перемещается во время нажатия спусковой кнопки затвора, изображение может получиться смазанным.

Функции, настраиваемые с помощью кнопки MENU (меню видео)

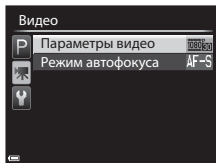
Войдите в режим съемки → Нажмите кнопку MENU → вкладка  (видео) ()

Настройки меню, перечисленные ниже, можно конфигурировать.



Функция	Описание	
Параметры видео	<p>Выберите тип видеоролика. Задайте нормальную скорость или HS (высокую скорость) для записи видеороликов с возможностью просмотра в замедленном или ускоренном темпе.</p> <ul style="list-style-type: none"> Настройка по умолчанию:  1080/30p или  1080/25p 	 55
Режим автофокуса	<p>Можно либо задать режим Покадровая АФ, в котором фокус блокируется в момент начала видеозаписи, либо режим Непрерывный АФ, в котором фокусировка выполняется непрерывно в процессе видеозаписи.</p> <ul style="list-style-type: none"> Настройка по умолчанию: Покадровая АФ 	 58

Просмотр видеороликов

Чтобы перейти в режим просмотра, нажмите кнопку .

Видеоролики помечены символом параметров видео ()55).

Для воспроизведения видеоролика нажмите кнопку .

- Чтобы отрегулировать громкость, поверните рычажок зуммирования (1).



Индикатор громкости

Функции, доступные в режиме просмотра

Для перемотки вперед или назад пользуйтесь мультиселектором или диском управления. Кнопки управления просмотром отображены в верхней части монитора.

Перечисленные ниже операции можно выполнить, выбрав с помощью кнопки мультиселектора ◀▶ нужный элемент управления, а затем нажав кнопку **OK**.



Функция	Символ	Описание
Обратная перемотка	◀◀	Для обратной перемотки видеоролика удерживайте нажатой кнопку OK .
Перемотка вперед	▶▶	Для перемотки вперед удерживайте нажатой кнопку OK .
Пауза		Остановка просмотра. В режиме паузы могут быть выполнены перечисленные ниже операции.
		 Покадровая обратная перемотка видеоролика. Для непрерывной обратной перемотки удерживайте нажатой кнопку OK .*
		 Покадровая перемотка видеоролика вперед. Для непрерывной перемотки вперед удерживайте нажатой кнопку OK .*
		 Возобновление просмотра.
		 Выделение и сохранение в отдельном файле фрагмента видеозаписи.
		 Выделение одного кадра видеозаписи и сохранение в формате снимка.
Конец	■	Возврат в режим полнокадрового просмотра.

* Видеоролик также можно покадрово перематывать вперед или назад, вращая мультиселектор или диск управления.

Удаление видеороликов

Чтобы удалить видеоролик, выберите его в режиме полнокадрового просмотра (📖32) или в режиме просмотра уменьшенных изображений (📖81) и нажмите на кнопку  (📖33).

Общие настройки фотокамеры

Функции, настраиваемые с помощью кнопки MENU (меню настройки)

Нажмите кнопку **MENU** → вкладка **Y** (настройка) (📖9)

Настройки меню, перечисленные ниже, можно конфигурировать.

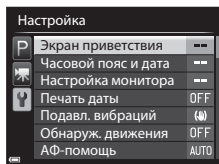

Функция	Описание	📖
Экран приветствия	Показ экрана приветствия при включении фотокамеры.	👓59
Часовой пояс и дата	Настройка часов фотокамеры.	👓60
Настройка монитора	Настройки показа изображений после съемки, яркости монитора, настройки информации о фото, выводимой на экран.	👓62
Печать даты	Впечатывание даты и времени съемки.	👓64
Подавл. вибраций	Выбор настройки подавления вибраций, которая будет использоваться при съемке.	👓65
Обнаруж. движения	Позволяет выбрать или отменить выбор автоматического уменьшения выдержки для уменьшения смазывания изображения, вызванного дрожанием фотокамеры, при обнаружении движения во время съемки фотографий.	👓66
АФ-помощь	Включение или отключение вспомогательной подсветки АФ.	👓66
Цифровой зум	Выбор режима работы цифрового зума.	👓67
Настройка звука	Корректировка звуковых настроек.	👓67
Авто выкл.	Установка периода времени, после истечения которого монитор выключается для уменьшения энергопотребления.	👓68

Функция	Описание	
Форматир. памяти/ Форматир. карточки	Форматирование внутренней памяти или карты памяти.	 69
Язык/Language	Изменение языка экранных сообщений фотокамеры.	 69
Настройки ТВ	Задание настроек соединения с ТВ.	 70
Зарядка от ПК	Выбор или отмена выбора зарядки батареи фотокамеры при подключении фотокамеры к компьютеру.	 71
Переключ. управ. "Av/Tv"	Выбор способа настройки гибкой программы, выдержки или диафрагмы.	 72
Сброс нум. файлов	Обнуление последовательной нумерации файлов, если выбрано Да .	 72
Предуп. о закр. глаз	Выбор или отмена выбора обнаружения закрытых глаз при съемке людей в режиме распознавания лиц.	 73
Загрузка Eye-Fi	Активация или блокировка функции отправки изображений на компьютер с использованием карты Eye-Fi.	 74
Усиление контуров	Белая подсветка сфокусированных зон изображения на мониторе при фокусировке вручную или отмена такой подсветки.	 75
Сброс всех знач.	Восстановление стандартных настроек фотокамеры, действующих по умолчанию.	 75
Версия прошивки	Отображение текущей версии прошивки фотокамеры.	 75

Подключение фотокамеры к телевизору, ПК или принтеру

Способы подключения

Со снимками и видеороликами будет удобнее работать, если вы подключите фотокамеру к телевизору, ПК или принтеру.

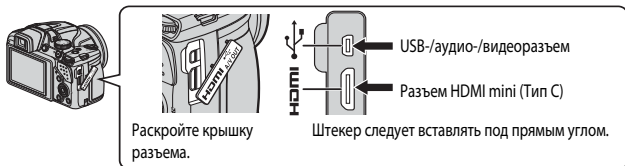

- Прежде чем подключать фотокамеру к внешнему устройству, убедитесь в том, что батарея достаточно заряжена, и выключите фотокамеру. Перед отсоединением обязательно выключите фотокамеру.
- Если используется сетевой блок питания EH-62A (приобретается отдельно), для питания фотокамеры можно использовать электрическую розетку. Не допускается использование сетевых блоков питания любых других марок и моделей, поскольку это может привести к перегреву фотокамеры или вызвать неполадки в ее работе.
- В дополнение к данному документу, информация о способах подключения и доступных операциях приведена в документации к соответствующему устройству.

Просмотр снимков с помощью телевизора

 13

Снимки и видеоролики, записанные с помощью этой фотокамеры, можно просматривать на экране телевизора.

Способ подключения: подключите видео- и аудиоразъемы дополнительного аудио-/видеокабеля EG-CP16 () к гнезду для подключения на телевизоре. К HDMI-разъему телевизора также можно подключить отдельно приобретенный HDMI-кабель.

Просмотр и сортировка снимков на ПК

 95

Вы можете перенести снимки на компьютер, чтобы выполнить простые операции ретуширования и отредактировать информацию об изображениях.

Способ подключения: подключите фотокамеру к USB-разъему на компьютере USB-кабелем, входящим в комплект фотокамеры.

- Перед подключением установите на компьютер программу ViewNX 2 () 95).
- Перед тем как подключить фотокамеру к компьютеру с помощью USB-кабеля, отсоедините от компьютера все USB-устройства, питающиеся от компьютера. Одновременное подключение к компьютеру фотокамеры и других устройств, питающихся через USB-разъемы, может привести к сбою работы фотокамеры или к превышению подачи тока от компьютера, что может вызвать повреждение фотокамеры или карты памяти.

Печать изображений без использования ПК

 15

Подключив фотокамеру к PictBridge-совместимому принтеру, можно печатать снимки, не используя ПК.

Способ подключения: подключите фотокамеру к USB-разъему принтера напрямую, USB-кабелем, входящим в комплект фотокамеры.

Использование программы ViewNX 2

Установите ViewNX 2 для загрузки, просмотра, редактирования и распространения снимков и видеороликов.



Установка программы ViewNX 2

Требуется соединение с Интернет. Системные требования и другая справочная информация доступны на веб-сайте компании Nikon вашего региона.

1 Загрузите программу установки для ViewNX 2.

Включите компьютер и загрузите программу установки, воспользовавшись следующей ссылкой:

<http://nikonimglib.com/nvnx/>

2 Дважды щелкните мышью по загруженному файлу.

3 Выполните экранные инструкции.

4 Для выхода из программы установки:

Нажмите **Yes** (Windows) или **OK** (Mac).

Передача снимков на компьютер

1 Выбор способа копирования снимков на компьютер.

Выберите один из следующих способов:

- **Прямое подключение через USB.** Выключите фотокамеру и убедитесь в том, что в нее вставлена карта памяти. Подключите фотокамеру к компьютеру, используя USB-кабель. Фотокамера включится автоматически.

Для передачи изображений, сохраненных во внутренней памяти фотокамеры, извлеките карту памяти из фотокамеры до ее подключения к компьютеру.

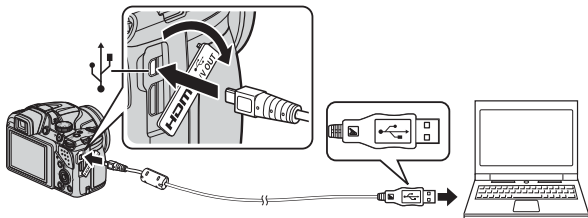

- **Гнездо для карты SD.** Если ваш компьютер оснащен гнездом для карты памяти SD, ее можно вставить непосредственно в это гнездо.
- **Устройство для чтения карт памяти SD.** Подключите устройство для чтения карт памяти (приобретается отдельно у сторонних поставщиков) к компьютеру и вставьте в него карту памяти.

Если появится сообщение с приглашением на выбор программы, выберите Nikon Transfer 2.

- **При использовании ОС Windows 7**

Если появится диалоговое окно, представленное на иллюстрации справа, выполните приведенные ниже действия, чтобы выбрать Nikon Transfer 2.



- 1 Под пунктом **Import pictures and videos (Импорт снимков и видеоклипов)** нажмите **Change program (Изменить программу)**. В отобразившемся на экране диалоговом окне выбора программ выберите **Import File using Nikon Transfer 2 (Импортировать файл, используя Nikon Transfer 2)** и нажмите **OK**.
- 2 Дважды щелкните **Import File (Импортировать файл)**.

Если на карте памяти много изображений, запуск программы Nikon Transfer 2 может занять некоторое время. Подождите, пока программа Nikon Transfer 2 откроется.

Подключение USB-кабеля

Подключение может быть не определено, если фотокамера подключена к компьютеру через концентратор USB.

2 Передача снимков на компьютер.

- Щелкните **Start Transfer (Начать передачу)**.

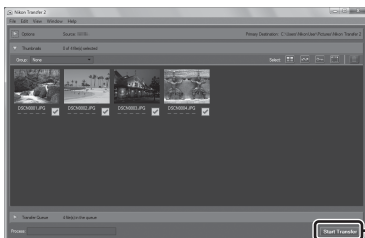

- При настройках по умолчанию на компьютер копируются все снимки с карты памяти.

3 Завершение подключения.

- Если фотокамера соединена с компьютером, выключите фотокамеру и отсоедините USB-кабель.
- При отключении от компьютера устройства для чтения карт памяти выберите в ОС компьютера параметр извлечения съемного диска, соответствующий карте памяти, а затем извлеките карту из устройства для чтения или из гнезда.

Просмотр изображений

Запустите ViewNX 2.

- Когда передача будет завершена, снимки начнут отображаться в ViewNX 2.
- Дополнительную информацию об использовании программы ViewNX 2 см. в интерактивной справке.

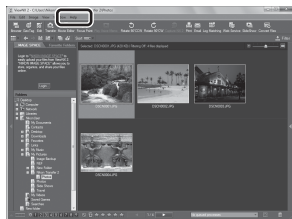

Запуск программы ViewNX 2 вручную

- Windows:** дважды щелкните ярлык **ViewNX 2** на рабочем столе.
- Mac:** щелкните значок **ViewNX 2** в Dock.



A series of horizontal dashed lines spanning the width of the page, intended for handwriting practice.



Раздел "Руководство"

В разделе "Руководство" содержится подробная информация и советы по использованию фотокамеры.

Съемка

Использование режима "Простая панорама" (съемка и просмотр) 2

Просмотр

Просмотр и удаление изображений, полученных в режиме непрерывной съемки (последовательности изображений) 5
Редактирование снимков..... 7
Подключение фотокамеры к телевизору (для просмотра снимков) ... 13
Подключение фотокамеры к принтеру (Прямая печать) 15
Редактирование видеороликов 20

Меню

Меню съемки (режим **P**, **S**, **A** или **M**) 22
Меню просмотра 48
Меню видео 55
Меню настройки 59

Дополнительная информация

Сообщения об ошибках 76
Имена файлов 80
Дополнительные принадлежности 81

Использование режима "Простая панорама" (съемка и просмотр)

Съемка в режиме "Простая панорама"

Поверните диск выбора режимов в положение **SCENE** → кнопка **MENU** →
☐ Простая панорама

- 1** Выберите диапазон съемки,
☐^{STD} **Нормальная (180°)**
или ☐^{WIDE} **Широкая (360°)** и нажмите
кнопку **OK**.

- Если фотокамера находится в горизонтальном положении, применяется указанный ниже размер снимков (ширина × высота).
 - ☐^{STD} **Нормальная (180°)**:
4800 × 920 при перемещении по горизонтали,
1536 × 4800 при перемещении по вертикали
 - ☐^{WIDE} **Широкая (360°)**:
9600 × 920 при перемещении по горизонтали,
1536 × 9600 при перемещении по вертикали

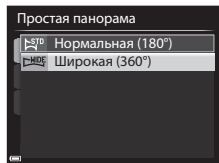

- 2** Скомпонуйте первый кадр панорамы
и нажмите спусковую кнопку затвора
наполовину, чтобы отрегулировать
фокусировку.

- Зум блокируется в широкоугольном положении.
- Фотокамера фокусируется на объекте в центре кадра.

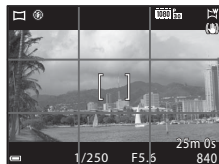

- 3** Нажмите до конца, а затем отпустите
спусковую кнопку затвора.

- На экране появится обозначение △▽◀▶, которое показывает направление перемещения фотокамеры.

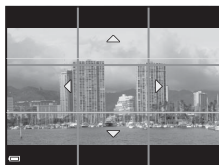

4 Перемещайте фотокамеру в одном из четырех направлений, до крайнего положения индикатора.

- Съемка начинается после того как фотокамера определит направление, в котором она перемещается.



Индикатор

Пример перемещения фотокамеры

- Используя свое туловище как ось вращения, медленно перемещайте фотокамеру дугообразным движением в обозначенном направлении (△▽◀▶).
- Съемка прекращается, если индикатор не достигает граничного положения примерно в течение 15 секунд (если выбран вариант **STD Нормальная (180°)**) или 30 секунд (если выбран вариант **WIDE Широкая (360°)**) после начала съемки.



✓ Съемка в режиме "Простая панорама". Примечания

- Область изображения сохраненного снимка будет уже, чем изображение на мониторе в момент съемки.
- Если фотокамера перемещается слишком быстро или с чрезмерно сильными толчками, или для съемки выбран однородный объект (например, стена или темное пространство), может возникнуть ошибка.
- Если съемка останавливается до того как фотокамера достигнет середины панорамной области, панорамное изображение не сохраняется.
- Если снято более половины панорамной области, но съемка прекращена до достижения границы этой области, неснятая область закрашивается серым.

Просмотр снимков, снятых в режиме "Простая панорама"

Перейдите в режим просмотра (📖32), откройте снимок, сделанный в режиме "Простая панорама", для полнокадрового просмотра, затем нажмите кнопку **OK** для прокрутки изображения в том же направлении, в котором оно было снято.

- Для быстрой прокрутки вперед или назад поверните мультиселектор.

Во время просмотра кнопки управления просмотром отображаются в нижней части экрана.

Выберите функцию с помощью кнопки мультиселектора **◀▶**, затем нажмите кнопку **OK**, чтобы выполнить описанные ниже операции.



Функция	Символ	Описание
Обратная перемотка	◀	Для быстрой прокрутки назад нажмите и удерживайте кнопку OK .*
Перемотка вперед	▶	Для быстрой прокрутки вперед нажмите и удерживайте кнопку OK .*
Пауза	⏮	Остановка просмотра. В режиме паузы могут быть выполнены перечисленные ниже операции.
		Для обратной перемотки удерживайте нажатой кнопку OK .*
		Для прокрутки удерживайте нажатой кнопку OK .*
	▶	Возобновление автоматической прокрутки.
Конец	⏹	Переключение в режим полнокадрового просмотра.

* Эти операции также можно выполнить путем вращения мультиселектора.

✓ **Просмотр с прокруткой. Примечания**

Возможно, на этой фотокамере будет недоступна прокрутка или увеличение масштаба при просмотре снимков, снятых в режиме "Простая панорама" на цифровой фотокамере другой марки или модели.

Просмотр и удаление изображений, полученных в режиме непрерывной съемки (последовательности изображений)

Просмотр снимков в последовательности

Изображения, полученные в режиме непрерывной съемки, сохраняются как последовательность изображений.

Первое изображение сохраняется как основное и отображается при просмотре последовательности в режиме полнокадрового просмотра или просмотра уменьшенных изображений (настройка по умолчанию). Для индивидуального просмотра изображений, включенных в последовательность, нажмите кнопку **OK**.

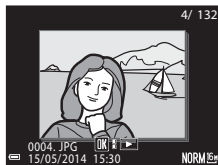

После нажатия на кнопку **OK** будут доступны операции, перечисленных ниже.

- Для показа предыдущего или следующего снимка поверните мультиселектор или нажмите **◀▶**.
- Для отображения снимков, не включенных в последовательность, нажмите **▲**, чтобы вернуться в режим просмотра основного изображения.
- Чтобы увидеть снимки, включенные в последовательность, в уменьшенном масштабе, или в формате слайд-шоу, в меню просмотра задайте для параметра **Свойства отобр. послед.** значение **Отдельные снимки** (📷54).



Свойства отображаемой последовательности

Снимки, сделанные в режиме непрерывной съемки другими фотокамерами, нельзя просматривать в качестве последовательности.



Функции меню просмотра, доступные при работе с последовательностями

- При просмотре изображений, включенных в последовательность, в полнокадровом режиме, нажмите кнопку **MENU** для выбора функций в меню просмотра (📖82).
- Если кнопка **MENU** нажата, когда показано основное изображение, ко всем изображениям, включенным в последовательность, можно применить следующие настройки:
 - Задание печати, Защита, Копирование

Удаление снимков в последовательности

Если нажата кнопка , изображения из последовательности удаляются в зависимости от режима показа последовательностей.

- Если показано ключевое изображение:
 - **Текущий снимок:** будут удалены все снимки, включенные в показанную последовательность.
 - **Удалить выбр. снимки:** если на экране удаления выбранных снимков 34 выбрано основное изображение, будут удалены все снимки в данной последовательности.
 - **Все снимки:** будут удалены все снимки, сохраненные во внутренней памяти и на карте памяти.
- Если изображения, включенные в последовательность, просматриваются в режиме полнокадрового просмотра:
 - **Текущий снимок:** будет удален показанный снимок.
 - **Удалить выбр. снимки:** будут удалены снимки, выбранные в последовательности.
 - **Всю последовательн.:** будут удалены все снимки, включенные в показанную последовательность.

Редактирование снимков

Перед редактированием снимков

В фотокамере предусмотрены удобные функции редактирования изображений.

Отредактированные снимки сохраняются в виде отдельных файлов.

Отредактированные копии снимков сохраняются с той же датой и временем, что и исходные.





Ограничения при редактировании изображений

Изображения можно редактировать многократно (до десяти раз).

Быстрая обработка: повышение контраста и насыщенности



Выберите снимок ()32) → кнопка MENU ()8) →  Быстрая обработка

Нажмите кнопку мультиселектора ▲▼, выберите желаемую интенсивность эффекта и нажмите на кнопку .

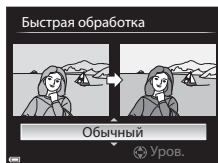
- Отредактированная версия отображается справа.
- Для выхода без сохранения копии нажмите .



D-Lighting: повышение яркости и контраста

Выберите снимок ()32) → кнопка MENU ()8) →  D-Lighting

Нажмите кнопку мультиселектора ▲▼, выберите желаемую интенсивность эффекта и нажмите на кнопку .

- Отредактированная версия отображается справа.
- Для выхода без сохранения копии нажмите .



Смягчение тона кожи: смягчение оттенков кожи

Выберите снимок (📖32) → кнопка MENU (📖8) →  Смягчение тона кожи

- 1 Нажмите кнопку мультиселектора ▲▼, выберите желаемую интенсивность эффекта и нажмите на кнопку OK.

- Для выхода без сохранения копии нажмите ◀.

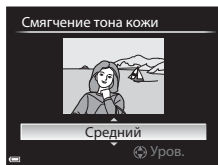

- 2 Проверьте результат и нажмите кнопку OK.

- Отредактированное лицо отображается в увеличенном масштабе.
- Если было отредактировано несколько лиц, нажмите ◀▶, чтобы переключиться на показ другого лица.
- Чтобы изменить интенсивность эффекта, нажмите на кнопку MENU и возвратитесь к шагу 1.
- Будет создана отредактированная копия.

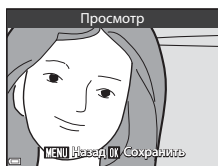

Смягчение тона кожи. Примечания

- Можно визуально усовершенствовать 12 лиц, в порядке удаления от центра кадра.
- В зависимости от направления, в котором обращены лица, и от уровня освещенности фотокамера, возможно, не сможет точно распознать лица, или функция смягчения тона кожи окажется неэффективной.
- Если лица не обнаружены, на экране отображается предупреждение, а затем экран возвращается к меню просмотра.

Эфф. фильтров: применение эффектов цифрового фильтра

Выберите снимок (📖32) → кнопка MENU (📖8) → 📷 Эфф. фильтров

Функция	Описание
Мягкий портрет	Фон позади людей, изображенных на снимке, размывается. Если люди не обнаружены, зона в центре кадра остается в фокусе, края размываются.
Выборочный цвет	Сохранение только выбранной палитры цветов; остальные цвета отображаются в черно-белой гамме.
Лучи	На изображении появляются лучи, расходящиеся от ярких объектов, например, от бликов солнечного света или уличных фонарей. Этот эффект подходит для ночных съемок.
"Рыбий глаз"	Эффект съемки через выпуклую линзу. Подходит для изображений, полученных в режиме макросъемки.
Эффект миниатюры	Эффект миниатюрной копии большого панорамного изображения. Подходит для снимков, сделанных с большой высоты, на которых основной объект съемки находится вблизи центра кадра.
Картина	Эффект живописного полотна.
Виньетирование	Интенсивность периферического света уменьшается от центра к краям.
Фотоиллюстрация	Чтобы снимки выглядели как иллюстрации, четче обрисовываются контуры и уменьшается количество цветов.
Портрет (в цвете + ч/б)	Фон, на котором изображены люди, становится черно-белым. Если люди не обнаружены, сохраняется исходная цветовая палитра зоны в центре кадра, а края становятся черно-белыми.

1 Нажмите кнопку мультиселектора ▲▼, выберите желаемый эффект фильтра и нажмите на кнопку **OK**.

- Если выбраны эффекты, отличные от **Выборочный цвет**, перейдите к шагу 3.

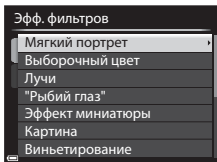

- 2 С помощью ▲▼ выберите сохраняемый цвет и нажмите на кнопку OK.



- 3 Проверьте результат и нажмите кнопку OK.

- Будет создана отредактированная копия.
- Для выхода без сохранения копии нажмите ◀.

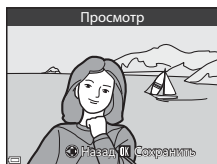

📄 Уменьшить снимок: уменьшение размера изображения

Выберите снимок (📄32) → кнопка MENU (📄8) → 📄 Уменьшить снимок

- 1 Нажмите кнопку мультиселектора ▲▼, выберите желаемый размер копии и нажмите на кнопку OK.

- Если задано соотношение сторон 16:9, можно выбрать только **640 x 360**.
- Если задано соотношение сторон 3:2 или 1:1, изображение нельзя отредактировать.

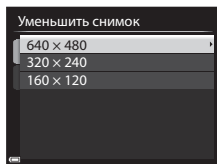

- 2 Выберите **Да** и нажмите кнопку OK.

- Создается отредактированная копия (с коэффициентом сжатия примерно 1:16).

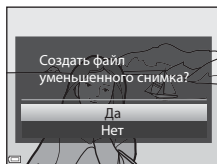

🦋 Кадрирование: создание кадрированной копии

1 Увеличьте изображение с помощью рычажка зуммирования (📖80).

2 Скорректируйте композицию кадра и нажмите кнопку **MENU**.

- Поверните рычажок зуммирования в направлении **T** (📄) или **W** (📄) для настройки коэффициента зуммирования. Выберите масштаб, при котором отображается **MENU** 🦋.
- С помощью кнопки мультиселектора ▲▼◀▶ прокрутите изображение так, чтобы на мониторе была видна только копируемая часть изображения.



3 Выберите **Да** и нажмите кнопку **OK**.

- Будет создана отредактированная копия.

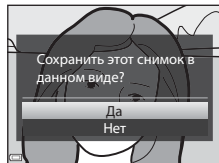

📎 Размер изображения

Если размер кадрированной копии не превышает 320 x 240, при просмотре изображение будет показано в уменьшенном размере.

📎 Кадрирование снимка в текущей вертикальной ориентации

С помощью функции **Повернуть снимок** (📄51) поверните изображение, чтобы придать ему горизонтальную ориентацию. Выполнив кадрирование, восстановите вертикальную ориентацию изображения.

Подключение фотокамеры к телевизору (для просмотра снимков)

1 Выключите фотокамеру и подсоедините ее к телевизору.

- Подсоедините разъемы, соблюдая правильную ориентацию. Вставлять и извлекать разъемы следует только под прямым углом.

Если используется дополнительный аудио-/видеокабель (🔗81)

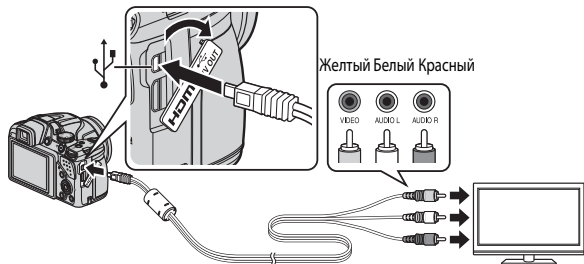

Подключение с помощью кабеля HDMI (приобретается отдельно)

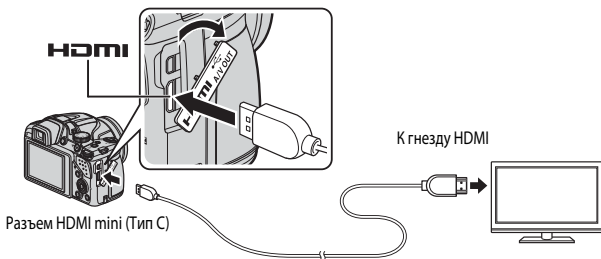

2 Переключите телевизор на внешний видео-вход.

- Подробные сведения см. в документации, поставляемой в комплекте с телевизором.

3 Нажмите и удерживайте кнопку , чтобы включить фотокамеру.

- Изображения выводятся на экран телевизора.
- Монитор фотокамеры не включается.

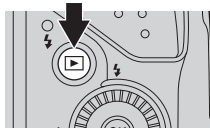

Если изображения не появляются на экране телевизора

Убедитесь в том, что настройки в меню **Настройки ТВ** ( 70) соответствуют стандарту телевизора.

Использование пульта дистанционного управления телевизором (управление устройством HDMI)

Пульт дистанционного управления телевизором, совместимым с HDMI-CEC, можно использовать, чтобы выбирать снимки, включать или ставить на паузу режим просмотра, переключать режим полнокадрового просмотра и просмотра уменьшенных изображений и т. д.

- Задайте для параметра **Управл. устр-вом HDMI** ( 70) в меню **Настройки ТВ** значение **Вкл.** (настройка по умолчанию) и подключите фотокамеру к телевизору с помощью кабеля HDMI.
- Направьте пульт дистанционного управления на телевизор.

Подключение фотокамеры к принтеру (Прямая печать)

Для печати снимков без компьютера пользователи принтеров, совместимых с PictBridge, могут подключать фотокамеру непосредственно к принтеру.

Подключение фотокамеры к принтеру

- 1** Выключите фотокамеру.
- 2** Включите принтер.
 - Проверьте настройки принтера.
- 3** Подключите фотокамеру к принтеру USB-кабелем из комплекта поставки.
 - Подсоедините разъемы, соблюдая правильную ориентацию. Вставляя и извлекая разъемы, не удерживайте их под углом.

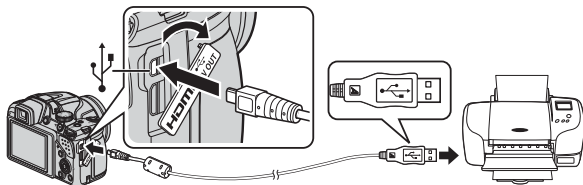

4 Фотокамера включится автоматически.

- На мониторе фотокамеры появится стартовый экран **PictBridge** (1), затем откроется экран **Отпечатать выбор** (2).

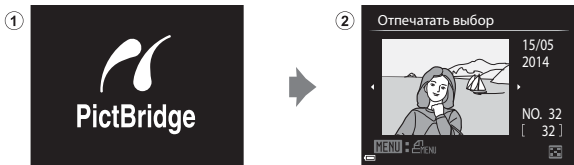

✓ Если не отображается стартовый экран PictBridge

Если для параметра **Зарядка от ПК** (71) установлено значение **Авто**, то для некоторых принтеров выполнить печать через прямое подключение камеры будет нельзя.

Если стартовый экран PictBridge не отображается после включения камеры, выключите камеру и отсоедините USB-кабель. Установите **Зарядка от ПК** на **Выкл.**, а затем снова подключите камеру к принтеру.

📎 Дополнительные сведения

Дополнительные сведения см. в разделе "Печать снимков размера 1:1" (23).

Печать отдельных снимков

1 Нажмите кнопку мультиселектора ▲▼◀▶, выберите желаемое изображение и нажмите на кнопку **OK**.

- Поверните рычажок зуммирования в направлении **W** (W), чтобы выбрать режим просмотра уменьшенных изображений, или в направлении **T** (T) для перехода в режим полнокадрового просмотра.



2 С помощью ▲▼ выберите **Кол-во копий** и нажмите кнопку **OK**.

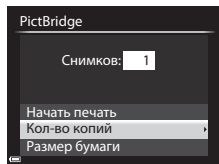

- 3** Выберите нужное количество копий (не более 9) и нажмите кнопку **OK**.

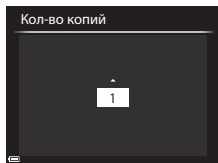

- 4** Выберите **Размер бумаги** и нажмите кнопку **OK**.

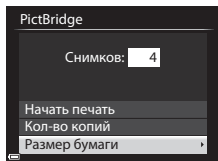

- 5** Выберите нужный формат бумаги и нажмите кнопку **OK**.

- Чтобы применить настройку формата бумаги, заданную на принтере, выберите формат бумаги **По умолчанию**.
- Форматы бумаги, доступные на фотокамере, зависят от используемого принтера.

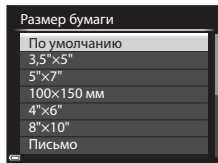

- 6** Выберите **Начать печать** и нажмите кнопку **OK**.

- Начнется печать.
- Чтобы отменить печать, нажмите кнопку **OK**.

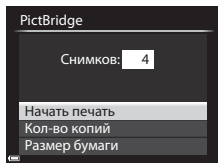

Печать нескольких снимков

- 1 Когда отобразится экран **Отпечатать выбор**, нажмите кнопку **MENU**.



- 2 С помощью кнопки мультиселектора ▲▼ выберите **Размер бумаги** и нажмите на кнопку **OK**.

- Чтобы выйти из меню печати, нажмите кнопку **MENU**.

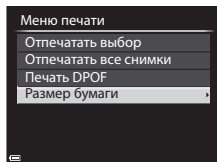

- 3 Выберите нужный формат бумаги и нажмите кнопку **OK**.

- Чтобы применить настройку формата бумаги, заданную на принтере, выберите формат бумаги **По умолчанию**.
- Форматы бумаги, доступные на фотокамере, зависят от используемого принтера.

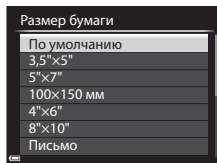

- 4 Выберите **Отпечатать выбор**, **Отпечатать все снимки** или **Печать DPOF** и нажмите кнопку **OK**.

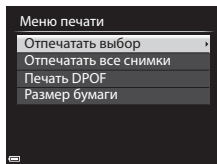

Отпечатать выбор

Выберите снимки (не более 99) и количество копий каждого снимка (не более 9).

- Используйте кнопку мультиселектора , чтобы выбрать снимки, и кнопку , чтобы задать количество копий для печати.
- Снимки, выбранные для печати, отмечаются галочкой и числом, обозначающим количество копий, выбранное для печати. Если не задано количество копий, выбор отменяется.
- Поверните рычажок зуммирования в направлении **W** , чтобы выбрать режим просмотра уменьшенных изображений, или в направлении **T**  для перехода в режим полнокадрового просмотра.
- После завершения настройки нажмите кнопку .
- Когда отобразится показанный справа экран, выберите **Начать печать** и нажмите кнопку , чтобы начать печать.

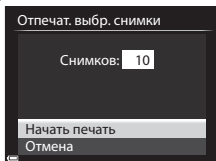
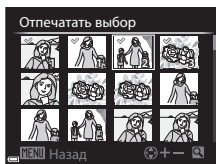

Отпечатать все снимки

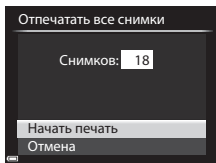

Будет распечатано по одной копии всех изображений, сохраненных на карте памяти или во внутренней памяти.

- Когда отобразится показанный справа экран, выберите **Начать печать** и нажмите кнопку , чтобы начать печать.



Печать DPOF

Печать снимков, для которых с помощью параметра **Задание печати** создано задание печати (48).



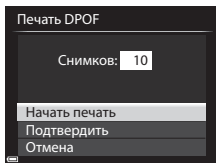

- Когда отобразится показанный справа экран, выберите **Начать печать** и нажмите кнопку , чтобы начать печать. Для просмотра текущего задания печати выберите **Подтвердить** и нажмите кнопку . Для того чтобы распечатать снимки, нажмите кнопку  еще раз.



Редактирование видеороликов

Во избежание неожиданного отключения фотокамеры во время редактирования ее батарея должна быть достаточно заряжена. При уровне заряда батареи  редактировать видео невозможно.



Ограничения при редактировании видеороликов

Видеоролики, записанные в формате  1080/60i или  1080/50i или  iFrame 720/30p или  iFrame 720/25p, недоступны для редактирования.

Сохранение фрагментов видеоролика



Фрагменты записанного видеоролика можно по желанию сохранить в отдельном файле.

1 Включите режим просмотра редактируемого видеоролика и нажмите на паузу в начальной точке желаемого фрагмента ( 90).

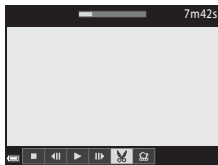
2 Нажмите кнопку мультиселектора , выберите  и нажмите на кнопку .







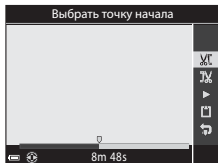

3 Используйте  , чтобы выбрать  (Выбрать точку начала).

- Для перемещения точки начала используйте  или поверните диск управления.
- Чтобы отменить редактирование, выберите  (Назад) и нажмите кнопку .



4 Используйте  , чтобы выбрать  (Выбрать точку окончания).

- Для перемещения точки окончания используйте  или поверните диск управления.
- Чтобы просмотреть выбранный фрагмент, с помощью   выберите , затем нажмите на кнопку . Чтобы остановить предварительный просмотр, нажмите кнопку  еще раз.

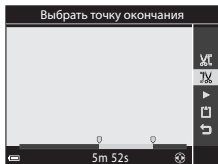

5 С помощью ▲▼ выберите ☑ (Сохранить) и нажмите кнопку OK.

- Следуйте инструкциям на экране, чтобы сохранить видеоролик.

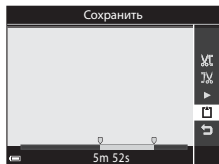

✓ Извлечение кадров из видеороликов. Примечания

- Видеоролик, созданный с помощью редактирования, отредактировать еще раз нельзя.
- Итоговый вырезанный фрагмент видеоролика может немного отличаться от фрагмента, заданного начальной и конечной точкой.
- Видеоролики длиной менее двух секунд обрезать нельзя.

Сохранение кадра видеоролика в качестве снимка

Кадр отснятого видеоролика можно извлечь и сохранить в качестве снимка.

- Поставьте видеоролик на паузу, чтобы отобразить кадр для извлечения (📖90).
- Кнопкой мультиселектора ◀▶ выберите 📷 и нажмите кнопку OK.

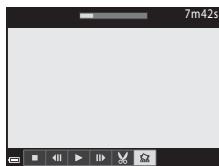

- Когда откроется диалоговое окно подтверждения, выберите **Да** и нажмите кнопку OK, чтобы сохранить снимок.
- Снимки сохраняются с качеством изображения **Normal**. Размер изображения определяется типом (размером изображения) (👁55) исходного видеоролика. Например, снимок, сохраненный из видеоролика, записанного с параметрами **1080p 1080/30p** (или **1080p 1080/25p**), будет сохранен в размере 📐 (1920 x 1080 пикселей).

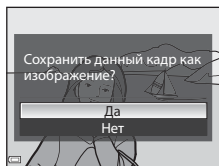

Меню съемки (режим P, S, A или M)

Качество изображ.

Войдите в режим съемки → кнопка **MENU** → вкладка **P, S, A, M** или **U** (📖9) →
Качество изображ.

Задайте качество изображения (степень сжатия), которое будет использоваться при сохранении.

Чем меньше коэффициент сжатия, тем выше качество изображений, но при этом уменьшается количество сохраняемых снимков.

Функция		Описание
FINE	Fine	Качество изображения выше, чем в варианте Normal . Коэффициент сжатия – примерно 1:4
NORM	Normal (настройка по умолчанию)	Обычное качество изображения, пригодное в большинстве случаев. Коэффициент сжатия – примерно 1:8



Настройка качества изображения

- Качество изображения можно задать в любом режиме съемки. Эта настройка применяется и в других режимах съемки (кроме режима съемки **U** и сюжетного режима **Простая панорама**).
- Эта настройка не может быть изменена, если используются определенные настройки других функций.



Количество сохраняемых снимков









- Примерное количество снимков, которые можно сохранить, показано на мониторе во время съемки (📖22).
- Обратите внимание: с учетом сжатия файлов формата JPEG, количество сохраняемых снимков может существенно измениться в зависимости от характера изображения (даже при одинаковой емкости карт памяти, одинаковых настройках качества и размера изображений). Кроме этого количество сохраняемых снимков может зависеть от модели карты памяти.
- Если число оставшихся кадров – не менее 10 000, число оставшихся снимков на дисплее будет показано как "9999".

Размер изображения

Войдите в режим съемки → кнопка **MENU** → вкладка **P, S, A, M** или **U** (📖9) →
Размер изображения

Заданный размер изображения (количество пикселей) используется при сохранении снимков формата JPEG.

Чем больше размер изображения, тем больше возможный размер печати, однако количество сохраняемых снимков уменьшается.

Функция	Соотношение сторон (горизонтальное / вертикальное)
 4608 × 3456 (настройка по умолчанию)	4:3
 3264 × 2448	4:3
 2272 × 1704	4:3
 1600 × 1200	4:3
 640 × 480	4:3
 4608 × 2592	16:9
 1920 × 1080	16:9
 4608 × 3072	3:2
 3456 × 3456	1:1



Настройка размера изображения

- Размер изображения можно задать в любом режиме съемки. Эта настройка применяется и в других режимах съемки (кроме режима съемки **U** и сюжетного режима **Простая панорама**).
- Эта настройка не может быть изменена, если используются определенные настройки других функций.



Печать снимков размера 1:1







При печати снимков с установленным коэффициентом соотношения сторон 1:1 задайте для принтера настройку "Рамка".

Возможность печати снимков в формате 1:1 зависит от принтера.

Picture Control (COOLPIX Picture Control) (изменение настроек записи изображений)

Поверните диск выбора режимов в положение **P, S, A, M** или **U** → кнопка **MENU** → вкладка **P, S, A, M** или **U** (📖9) → Picture Control

Измените настройки записи изображений в соответствии с сюжетом съемки и собственными предпочтениями. Доступна точная настройка резкости, контраста и насыщенности.

Функция	Описание
 Стандарт (настройка по умолчанию)	Стандартная обработка, дающая сбалансированный результат. Рекомендуется для большинства ситуаций.
 Нейтрально	Минимальная обработка для сохранения естественности изображения. Выбирается для фотографий, которые впоследствии будут интенсивно обработаны или отретушированы.
 Ярко	Снимки получаются яркими, достигается эффект фотоотпечатка. Этот режим предназначен для фотографий с акцентом на основные цвета – синий, красный и зеленый.
 Монохромно	Съемка монохромных фотографий в черно-белом режиме или в режиме сепии.
 Польз. настройки 1*	Изменение настройки параметра Польз. настройки 1 в COOLPIX Польз. Picture Control.
 Польз. настройки 2*	Изменение настройки параметра Польз. настройки 2 в COOLPIX Польз. Picture Control.

* Отображается только в том случае, если настройка, измененная в **Польз. Picture Control** (📖28), была зарегистрирована.

COOLPIX Picture Control

- Функция COOLPIX Picture Control этой фотокамеры несовместима с фотокамерами других моделей, Capture NX, Capture NX 2 и ViewNX 2 Picture Control.
- Эта настройка не может быть изменена, если используются определенные настройки других функций.

Настройка существующих вариантов COOLPIX Picture Control: быстрая настройка и настройка вручную

COOLPIX Picture Control можно настроить с помощью функции "Быстрая настройка", которая дает возможность сбалансированной регулировки резкости, контраста, насыщенности и других компонентов редактирования изображений, а также ручной настройки, с помощью которой можно точно отрегулировать каждый элемент по отдельности.

1 С помощью кнопки мультиселектора ▲▼ выберите желаемый вариант COOLPIX Picture Control и нажмите на кнопку OK.

- Снимки также можно выбирать путем вращения мультиселектора.

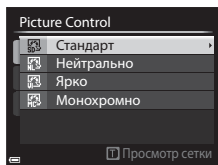

2 С помощью ▲▼ выделите подсветкой желаемую настройку (26) и используйте ◀▶, чтобы выбрать значение.

- Нажмите кнопку OK, чтобы задать значение.
- Если настройки COOLPIX Picture Control, действующие по умолчанию, изменены, рядом с пунктами меню настройки COOLPIX Picture Control отображается звездочка (*).
- Для возврата к настройкам по умолчанию выберите **Сброс** и нажмите кнопку OK.

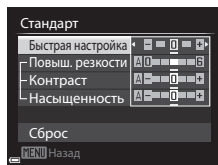

Просмотр сетки COOLPIX Picture Control

При перемещении рычажка зуммирования в направлении **T** (Q) на экране, который показан на шаге 1, текущие настройки и настройки, задаваемые по умолчанию, отображаются на прямоугольной сетке, чтобы вы могли видеть их соотношение с другими вариантами COOLPIX Picture Control. По вертикальной оси будет обозначен уровень контраста, по горизонтальной – насыщенность. Для возврата на экран настройки снова поверните рычажок зуммирования в направлении **T** (Q).

- Для переключения на другие варианты COOLPIX Picture Control поверните мультиселектор.
- Для отображения экрана настройки COOLPIX Picture Control нажмите кнопку OK (шаг 2 выше).
- Для режима **Монохромно** на сетке отображаются только параметры контраста.
- Сетка также отображается при регулировке параметров **Контраст** или **Насыщенность** вручную.



Варианты быстрой настройки и настройки вручную

Функция	Описание
Быстрая настройка ¹	Автоматическая регулировка уровней резкости, контраста и насыщенности. Изменение в направлении "-" уменьшает интенсивность выбранной настройки COOLPIX Picture Control, изменение в направлении "+" увеличивает интенсивность. <ul style="list-style-type: none">Настройка по умолчанию: 0
Повыш. резкости	Выбор степени резкости контуров во время съемки. Чем выше число, тем выше резкость изображения; чем ниже число, тем ниже резкость изображения. Выберите A (Авто) для автоматической регулировки. <ul style="list-style-type: none">Настройка по умолчанию: 3 для Стандарт или Монохромно, 2 для Нейтрально и 4 для Ярко.
Контраст	Управление контрастом. Изменение в направлении "-" смягчает контрастность изображения, изменение в направлении "+" увеличивает резкость изображения. Низкие значения предотвращают "размытие" портретов при прямом солнечном свете, а высокие позволяют сохранить детальность изображения туманных пейзажей и других объектов с низким контрастом. Выберите A (Авто) для автоматической регулировки. <ul style="list-style-type: none">Настройка по умолчанию: 0
Насыщенность ²	Управление яркостью цветов. Изменение значения в направлении "-" приводит к уменьшению яркости, в направлении "+" – к повышению. Выберите A (Авто) для автоматической регулировки. <ul style="list-style-type: none">Настройка по умолчанию: 0
Эфф. фильтров ³	Имитация эффекта цветных фильтров на монохромных фотографиях. <ul style="list-style-type: none">OFF: эффекты фильтров не применяются.Y (желтый), O (оранжевый), R (красный): повышение контраста. Можно использовать для снижения яркости неба при съемке пейзажей. Контраст усиливается в следующем порядке: Y → O → R.G (зеленый): смягчение тонов кожи. Для съемки портретов.Настройка по умолчанию: OFF

Функция	Описание
Тонирование ³	<p>Выбор оттенка монохромных фотографий: B&W (черно-белый), Sepia и Cyanotype (монохромное изображение в оттенках синего). Нажмите на кнопку мультиселектора ▼, выбрав настройку Sepia или Cyanotype, чтобы задать насыщенность. Для регулировки насыщенности нажмите ◀▶.</p> <ul style="list-style-type: none"> • Настройка по умолчанию: B&W (черно-белый).

¹ Быстрая настройка недоступна в режимах **Нейтрально**, **Монохромно**, **Польз. настройки 1** и **Польз. настройки 2**. Если быстрая настройка применяется после настройки вручную, заданные вручную значения отменяются.

² Не отображается для режима **Монохромно**.

³ Отображается только для режима **Монохромно**.

Повышение резкости. Примечания

Во время съемки предварительный просмотр эффекта **Повыш. резкости** на мониторе недоступен. Результаты можно проверить в режиме просмотра.

Контраст, Насыщенность и А (Авто)

- Результаты настройки контраста и насыщенности зависят от экспозиции, а также от положения и размера объекта в кадре.
- Настройка системы COOLPIX Picture Control, в которой значение **А** (Авто) выбрано для параметра **Контраст** или **Насыщенность**, выделяется зеленым на сетке COOLPIX Picture Control.

Польз. Picture Control (пользовательский COOLPIX Picture Control)

Поверните диск выбора режимов в положение **P, S, A, M** или **U** → кнопка **MENU** → вкладка **P, S, A, M** или **U** (📖9) → Польз. Picture Control

Персонализированные настройки для COOLPIX Picture Control (🔑25), которые можно зарегистрировать в подпункте **Польз. настройки 1** или **Польз. настройки 2** пункта **Picture Control**.

Создание пользовательских настроек (Польз. Picture Control)

1 С помощью кнопки мультиселектора ▲▼ выберите **Изменить и сохранить** и нажмите на кнопку **OK**.

- Выберите **Удалить**, чтобы удалить зарегистрированную настройку COOLPIX Польз. Picture Control.

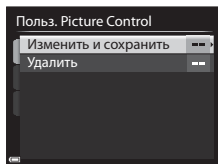

2 Выберите исходный COOLPIX Picture Control (🔑25) для редактирования и нажмите кнопку **OK**.

3 С помощью ▲▼ выделите подсветкой желаемую настройку и используйте ◀▶, чтобы выбрать значение (🔑25).

- Параметры совпадают с параметрами регулировки COOLPIX Picture Control.
- После завершения настройки нажмите кнопку **OK**.
- Для возврата к настройкам по умолчанию выберите **Сброс** и нажмите кнопку **OK**.

4 Выберите назначение регистрации и нажмите кнопку **OK**.

- **Польз. настройки 1** или **Польз. настройки 2** становится доступным в **Picture Control** или **Польз. Picture Control**.
- Чтобы изменить скорректированные значения, выберите **Польз. настройки 1** или **Польз. настройки 2** в **Picture Control** или **Польз. Picture Control**.

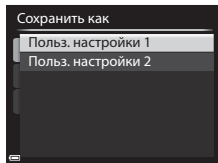

Баланс белого (настройка тона)

Поверните диск выбора режимов в положение **P, S, A, M** или **U** → кнопка **MENU** → вкладка **P, S, A, M** или **U** (📖9) → Баланс белого

Регулировка баланса белого с учетом погодных условий и освещенности для более естественной передачи цвета на снимках.

- В большинстве ситуаций следует использовать **Авто (нормальный)**. Измените настройку, чтобы скорректировать тон на снимке.

Функция	Описание
AUTO1 Авто (нормальный) (настройка по умолчанию)	Баланс белого настраивается автоматически в соответствии с освещением. Если выбрано значение Авто (теплые цвета) , изображения сохраняются в теплой цветовой гамме, имитирующей съемку при свете лампы накаливания. Если используется вспышка, баланс белого корректируется в соответствии с тем освещением, которое обеспечивается вспышкой.
AUTO2 Авто (теплые цвета)	Используйте этот вариант, если желаемый результат не был достигнут при настройках Авто (нормальный) , Авто (теплые цвета) , Лампа накаливания и т.д. (🔧31).
PRE Ручная настройка	Используется баланс белого, подходящий для прямого солнечного света.
 Дневной свет *	Используется при освещении лампами накаливания.
 Лампа накаливания *	Используется при освещении лампами дневного света большинства типов. Выберите настройку 1 (белые флуоресцентные лампы), 2 (белые/нейтральные флуоресцентные лампы дневного света) или 3 (флуоресцентные лампы дневного цвета).
 Лампа дн. света	Используется при съемке в облачную погоду.
 Облачно *	Используется для съемки со вспышкой.
 Вспышка *	Используется для прямой настройки температуры цвета (🔧30).
K Выбор цвет. темп.	

* Доступна тонкая семишаговая настройка. Двигайтесь в направлении (+), чтобы усилить синий тон, или в направлении (-), чтобы усилить красный тон.

✓ Баланс белого. Примечания

- Опустите вспышку, если выбрана любая настройка баланса белого кроме **Авто (нормальный)**, **Авто (теплые цвета)** или **Вспышка** (📖56).
- Эта настройка не может быть изменена, если используются определенные настройки других функций.



Цветовая температура

Цветовая температура дает объективную оценку цветов, излучаемых источниками света, и измеряется единицами абсолютной температуры (К: Кельвин). Источники света с низкой цветовой температурой выглядят красноватыми, с высокой цветовой температурой - синеватыми.

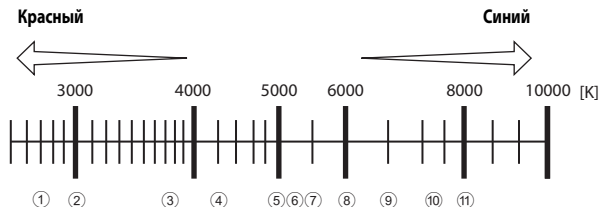

- | | |
|---|---|
| ① Натриевые лампы: 2700 К | ⑦ Вспышка: 5400 К |
| ② Лампы накаливания/теплого белого дневного света: 3000 К | ⑧ Дневной свет при облачной погоде: 6000 К |
| ③ Белые флуоресцентные лампы: 3700 К | ⑨ Флуоресцентные лампы дневного света: 6500 К |
| ④ Лампы холодного белого дневного света: 4200 К | ⑩ Высокотемпературная ртутная лампа: 7200 К |
| ⑤ Лампы белого дневного света: 5000 К | ⑪ В тени: 8000 К |
| ⑥ Прямой солнечный свет: 5200 К | |

Использование функции "Ручная настройка"

Используйте описанную ниже процедуру для изменения баланса белого при освещении, которое соответствует условиям съемки.

1 Используйте эталонный белый или серый объект для правильного определения баланса белого в условиях освещения, при котором будет производиться съемка.

2 С помощью кнопки мультиселектора ▲▼ выберите **Ручная настройка** и нажмите на кнопку **OK**.

- Объектив выдвинется в положение зума для измерения.

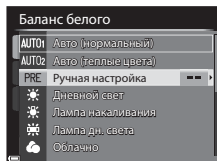

3 Выберите **Измерить**.

- Чтобы применить последнюю измеренную величину, выберите **Отмена**.

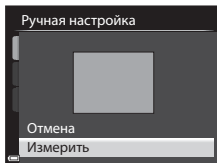

4 Наведите измерительное окно на эталонный белый или серый объект и нажмите на кнопку **OK**, чтобы выполнить измерение.

- Происходит спуск затвора, и выполняется измерение (снимок не сохраняется).

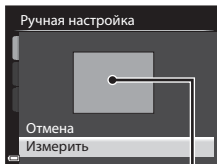

Измерительное окно

✓ Ручная настройка. Примечания

Ручная настройка не позволяет измерить баланс белого, обеспечиваемый вспышкой.



Если во время съемки используется вспышка, выберите для параметра **Баланс белого** значение **Авто (нормальный)**, **Авто (теплые цвета)** или **Вспышка**.

Замер экспозиции

Поверните диск выбора режимов в положение **P, S, A, M** или **U** → кнопка **MENU** → вкладка **P, S, A, M** или **U** (📖9) → Замер экспозиции

"Замером экспозиции" называют процесс измерения яркости объекта съемки для определения параметров экспозиции.

Используйте эту опцию, чтобы задать способ замера экспозиции.

Функция	Описание
 Матричный (настройка по умолчанию)	Для замера экспозиции фотокамера использует широкую область экрана. Рекомендуется для стандартных условий съемки.
 Центр-взвешенный	Фотокамера замеряет экспозицию для всего кадра, но наивысший приоритет отдается объекту в центре кадра. Это классический метод замера экспозиции при портретной съемке, позволяющий сохранить мелкие элементы заднего плана; экспозиция определяется в соответствии с освещением в центре кадра.*
 Точечный	Фотокамера измеряет экспозицию области, обозначенной кружком в центре кадра. Этот метод можно использовать, если основной объект светлее или темнее фона. Убедитесь, что во время съемки этот объект находится внутри обозначенной кружком области.*

* Чтобы настроить экспозицию и фокусировку на объектах, смещенных от центра кадра, задайте ручной режим для параметра **Режим зоны AF**, выберите область фокусировки в центре кадра, затем используйте блокировку фокусировки (📖79).

Замер экспозиции. Примечания









- Если применяется цифровой зум, в зависимости от коэффициента увеличения выбирается **Центр-взвешенный** или **Точечный**.
- Эта настройка не может быть изменена, если используются определенные настройки других функций.





Информация, отображаемая на экране съемки

Если выбрана настройка **Центр-взвешенный** или **Точечный**, на экране показана разметка диапазона замера экспозиции (📖12) (если не используется цифровой зум).

Непрерывная съемка

Поверните диск выбора режимов в положение **P, S, A, M** или **U** → кнопка **MENU** → вкладка **P, S, A, M** или **U** (📖9) → Непрерывный

Функция	Описание
 Покадровый (настройка по умолчанию)	<p>При каждом нажатии спусковой кнопки затвора выполняется съемка одного кадра.</p>
 Непрерывная В	<p>При нажатии и удержании спусковой кнопки затвора выполняется непрерывная съемка.</p> <ul style="list-style-type: none"> Частота непрерывной съемки: приблизительно 7 кадров в секунду; максимальное количество кадров - около 7 (если задано качество изображения Normal и размер изображения  4608 x 3456).
 Непрерывная Н	<p>При нажатии и удержании спусковой кнопки затвора выполняется непрерывная съемка.</p> <ul style="list-style-type: none"> Частота непрерывной съемки: приблизительно 1 кадр в секунду; максимальное количество кадров - около 200 (если задано качество изображения Normal и размер изображения  4608 x 3456).
 Буфер предв. съемки	<p>Если спусковая кнопка затвора нажата наполовину, начинается сохранение снимков в буфер предварительной съемки. Если затем нажать спусковую кнопку затвора до конца, фотокамера сохранит текущий снимок, а также снимки, сделанные непосредственно до полного нажатия кнопки (📖35). Сохранение снимков в буфер предварительной съемки позволяет запечатлеть самые удачные моменты.</p> <ul style="list-style-type: none"> Частота непрерывной съемки: приблизительно 15 кадров в секунду; максимальное количество кадров - около 20, включая не более 5 кадров, записанных в буфер предварительной съемки. Применяется фиксированное качество изображения Normal и фиксированный размер изображения  (2048 x 1536 пикселей).
120 Непр. В: 120 кадров/с	<p>При каждом полном нажатии спусковой кнопки затвора выполняется высокоскоростная съемка.</p> <ul style="list-style-type: none"> Частота кадров при непрерывной съемке - примерно 120 кадров в секунду, максимальное количество непрерывно снятых кадров - 60. Применяется фиксированный размер изображения  640 x 480.

Функция	Описание
60 Непр. В: 60 кадров/с	<p>При каждом полном нажатии спусковой кнопки затвора выполняется высокоскоростная съемка.</p> <ul style="list-style-type: none"> Частота кадров при непрерывной съемке - примерно 60 кадров в секунду, максимальное количество непрерывно снятых кадров - 60. Применяется фиксированный размер изображения $\frac{16}{2} \times \frac{9}{2} \text{М } 1920 \times 1080$.
BSS BSS (выбор лучшего снимка)	<p>При нажатии и удержании спусковой кнопки затвора выполняется съемка (до 10 снимков), затем автоматически сохраняется самый четкий снимок. Используйте этот режим для съемки неподвижного объекта, если запрещено использовать вспышку, и фотокамера, возможно, будет дрожать.</p>
 Мультикадр 16	<p>Каждый раз, когда спусковая кнопка затвора нажимается до конца, выполняется серия из 16 снимков, которые затем сохраняются как одно изображение.</p>  <ul style="list-style-type: none"> Частота кадров при непрерывной съемке: приблизительно 30 кадров в секунду. Применяется фиксированный размер изображения $\frac{16}{5} \text{М } (2560 \times 1920 \text{ пикселей})$ Цифровой зум недоступен.
 Интерв. съемка	<p>Фотокамера автоматически выполняет снимки с заданным интервалом (35).</p>

Непрерывная фотосъемка. Примечания

- Настройки фокусировки, экспозиции и баланса белого фиксируются на значениях, выбранных для первого снимка в каждой серии.
- Сохранение изображений после съемки может занять некоторое время.
- При повышении чувствительности на снимках может появиться шум.
- Частота кадров при фотосъемке может снизиться в зависимости от качества и размера снимка, типа карты памяти и условий съемки.
- На снимках, сделанных в режиме **Мультикадр 16, Непр. В: 120 кадров/с** или **Непр. В: 60 кадров/с** при быстро мигающем освещении, например при лампах дневного света, ртутных или натриевых лампах, могут возникать полосы или перепады яркости или оттенков.
- Эта настройка не может быть изменена, если используются определенные настройки других функций.

Буфер предв. съемки

При нажатии спусковой кнопки затвора наполовину или до конца, изображения сохраняются описанным ниже способом.

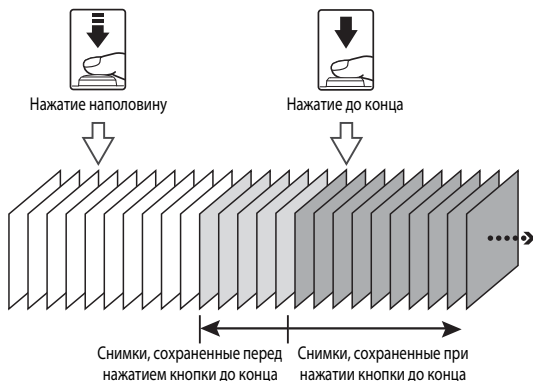

- Символ буфера предварительной съемки () подсвечен на мониторе зеленым, если спусковая кнопка затвора нажата наполовину.



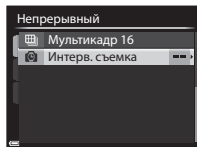

Съемка с интервалом

Поверните диск выбора режимов в положение **P, S, A, M** или **U** → кнопка **MENU** → вкладка **P, S, A, M** или **U** () → Непрерывный

- 1** С помощью кнопки мультиселектора ▲▼ выберите  **Интерв. съемка** и нажмите на кнопку **OK**.



2 Задайте желаемый интервал между снимками.

- Используйте  , чтобы выбрать пункт меню; используйте  , чтобы задать время.
- После завершения настройки нажмите кнопку .

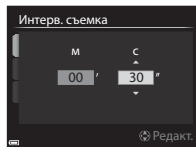

3 Нажмите кнопку MENU, чтобы открыть экран съемки.

4 Чтобы выполнить первый снимок, нажмите спусковую кнопку затвора.

- Спуск затвора для съемки последующих снимков выполняется автоматически, через заданные интервалы времени.
- В интервалах между снимками монитор выключается, и мигает индикатор включения (если используется батарея).

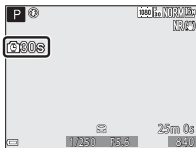

5 После того как выполнено желаемое количество снимков, нажмите на спусковую кнопку затвора.

- Съемка будет прекращена.
- Съемка завершается автоматически после полного заполнения внутренней памяти или карты памяти.

Съемка с интервалом. Примечания

- Во избежание неожиданного отключения фотокамеры во время съемки батарея должна быть полностью заряжена.
- Если используется сетевой блок питания EH-62A (приобретается отдельно; ) для питания фотокамеры можно использовать электрическую розетку. Пользуйтесь только сетевыми блоками питания EH-62A. Нарушение этого требования может привести к перегреву или повреждению фотокамеры.
- Не поворачивайте диск выбора режимов во время съемки с интервалом.
- Если используется медленная выдержка, и запись изображения занимает больше времени, превышая заданный интервал, некоторые снимки при съемке с интервалом могут быть отменены.

Чувствительность

Поверните диск выбора режимов в положение **P, S, A, M** или **U** → кнопка **MENU** → вкладка **P, S, A, M** или **U** (📖9) → Чувствительность

Чем выше чувствительность, тем более темные объекты доступны для съемки. Кроме этого, съемку объектов примерно одинаковой яркости можно выполнить с меньшей выдержкой, чтобы уменьшить смазывание изображения из-за перемещения объекта съемки или дрожания фотокамеры.

- Если выбирается более высокая чувствительность, на изображениях может появиться шум.

Функция	Описание
Чувствительность	<ul style="list-style-type: none">• Авто (настройка по умолчанию): Чувствительность автоматически задается в диапазоне ISO 100 - 1600.• Авто с фикс. диап.: Можно задать диапазон, в котором фотокамера автоматически настраивает чувствительность, ISO 400 ISO 100-400 или ISO 800 ISO 100-800.• 100 - 6400: заданное значение чувствительности фиксируется.
Максимальн. выдержка	<p>Задайте такую выдержку, при которой начинается автоматическая корректировка чувствительности, выбрав режим съемки P или A. Если при заданной здесь выдержке экспозиция оказывается недостаточной, чувствительность автоматически повышается для достижения корректной экспозиции.</p> <ul style="list-style-type: none">• Эта настройка доступна, если для параметра Чувствительность задано значение Авто или Авто с фикс. диап.• Если после повышения чувствительности экспозиция все еще недостаточна, выдержка увеличивается.• Настройка по умолчанию: Нет.



Показ чувствительности на экране съемки

- Если выбрана настройка **Авто**, при автоматическом увеличении чувствительности отображается **ISO**.
- Если выбрана настройка **ISO 100-400** или **ISO 100-800**, отображается максимальное значение чувствительности.



Чувствительность. Примечания

- В режиме **M** (ручной режим), если задана настройка **Авто, ISO 100-400** или **ISO 100-800**, чувствительность имеет фиксированное значение ISO 100.
- Эта настройка не может быть изменена, если используются определенные настройки других функций.

Брекетинг экспозиции

Поверните диск выбора режимов в положение **P, S** или **A** → кнопка **MENU** → вкладка **P, S** или **A** (📖9) → Брекетинг экспозиции

Во время непрерывной съемки экспозиция (яркость) может изменяться автоматически. Это удобно, если в процессе съемки сложно скорректировать яркость изображений.

Функция	Описание
Выкл. (настройка по умолчанию)	Брекетинг экспозиции не выполняется.
$\pm 0,3$	Нажмите кнопку спуска затвора до конца. Фотокамера выполнит три последовательных снимка с разной экспозицией: 0, -0,3 и + 0,3.
$\pm 0,7$	Нажмите кнопку спуска затвора до конца. Фотокамера выполнит три последовательных снимка с разной экспозицией: 0, -0,7 и + 0,7.
$\pm 1,0$	Нажмите кнопку спуска затвора до конца. Фотокамера выполнит три последовательных снимка с разной экспозицией: 0, -1,0 и + 1,0.











✓ Брекетинг экспозиции. Примечания

- Брекетинг экспозиции недоступен в режиме **M** (ручная съемка).
- Если одновременно заданы коррекция экспозиции (📖65) и значения $\pm 0,3$, $\pm 0,7$ или $\pm 1,0$ для параметра **Брекетинг экспозиции**, применяются комбинированные величины коррекции экспозиции.
- Эта настройка не может быть изменена, если используются определенные настройки других функций.

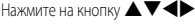
Режим зоны АФ

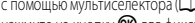
Поверните диск выбора режимов в положение **P**, **S**, **A**, **M** или **U** → кнопка **MENU** → вкладка **P**, **S**, **A**, **M** или **U** (📖9) → Режим зоны АФ

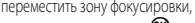
Вы можете задать метод выбора зоны фокусировки в режиме автофокусировки.

Функция	Описание
<p> Приоритет лица</p>	<p>Обнаружив лицо, фотокамера фокусируется на нем. Дополнительные сведения см. в разделе "Использование функции распознавания лиц" (📖77). При кадрировании композиции, в которой нет людей или не обнаружены лица, фотокамера автоматически выбирает зоны фокусировки (от 1 до 9 зон), в которых находится объект, ближе всего расположенный к фотокамере.</p>  <p>Зона фокусировки</p>
<p> Ручн.выб. (точ.)</p> <p> Ручн.выб. (норм.)</p> <p> Ручн.выб. (широк.)</p>	<p>Нажмите на кнопку  или поверните мультиселектор, чтобы переместить зону фокусировки. Чтобы задать  или  с помощью мультиселектора (📖55), нажмите на кнопку  для фиксации зоны фокусировки. Чтобы снова переместить зону фокусировки, еще раз нажмите кнопку .</p>  <p>Зона фокусировки (по центру)</p> <p>Размеры перемещаемой зоны фокусировки</p>  <p>Зона фокусировки (перемещенная)</p>

Функция	Описание
 <p>Ведение объекта</p>	<p>Используйте эту функцию для съемки движущихся объектов. Зарегистрируйте объект, на котором должна сфокусироваться фотокамера. Зона фокусировки будет автоматически перемещаться за отслеживаемым объектом. Дополнительные сведения см. в разделе "Использование функции "Ведение объекта"" (41).</p> 
 <p>АФ с обнаруж. объекта (настройка по умолчанию)</p>	<p>Обнаружив основной объект съемки, фотокамера фокусируется на нем. См. раздел "Использование функции "АФ с обнаруж. объекта"" (76).</p>  <p style="text-align: center;">Зоны фокусировки</p>

Режим зоны АФ. Примечания

- При использовании цифрового зума фотокамера фокусируется на объекте в центре кадра, независимо от выбранного значения параметра **Режим зоны АФ**.
- Эта настройка не может быть изменена, если используются определенные настройки других функций.

Использование функции "Ведение объекта"

Поверните диск выбора режимов в положение **P, S, A, M** или **U** → кнопка **MENU** → вкладка **P, S, A, M** или **U** (📖9) → Режим зоны АФ

1 С помощью кнопки мультиселектора ▲▼ выберите [📏] **Ведение объекта** и нажмите на кнопку **OK**.

- Изменив настройки, нажмите кнопку **MENU**, чтобы вернуться на экран съемки.

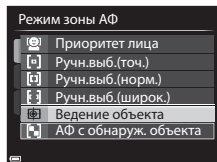

2 Зарегистрируйте объект съемки.

- Совместите объект съемки, выбранный для ведения, с разметкой в центре монитора и нажмите на кнопку **OK**.
- Когда объект съемки зарегистрирован, вокруг него отображается желтая рамка (зона фокусировки), и начинается ведение объекта.
- Если объект съемки невозможно зарегистрировать, рамка становится красной. Измените композицию кадра и попробуйте снова зарегистрировать объект съемки.
- Чтобы отменить регистрацию объекта съемки, нажмите кнопку **OK**.
- Если фотокамера не может продолжить ведение зарегистрированного объекта, зона фокусировки исчезает. Зарегистрируйте объект съемки еще раз.



3 Чтобы сделать снимок, нажмите спусковую кнопку затвора до конца.

- Если нажать спусковую кнопку затвора, когда зона фокусировки не отображена, фотокамера фокусируется на объекте в центре кадра.



✓ **Ведение объекта. Примечания**

- Если во время ведения объекта выполняются другие операции, например, зуммирование, регистрация объекта съемки отменяется.
- Ведение объекта возможно не во всех условиях съемки.

Режим автофокуса

Поверните диск выбора режимов в положение **P, S, A, M** или **U** кнопка **→ MENU →** вкладка **P, S, A, M** или **U** (📖9) **→** Режим автофокуса

Выберите способ фокусировки в режиме фотосъемки.

Функция	Описание
AF-S Покадровая АФ (настройка по умолчанию)	Фотокамера выполняет фокусировку только при нажатии спусковой кнопки затвора наполовину.
AF-F Непрерывный АФ	Фотокамера продолжает фокусировку, даже если спусковая кнопка затвора не нажата наполовину. Во время фокусировки слышен звук перемещения объектива.

✓ Режим автофокусировки. Примечания

Эта настройка не может быть изменена, если используются определенные настройки других функций.

📎 Режим автофокуса для съемки видеороликов

Режим автофокуса для съемки видеороликов можно выбрать в пункте **Режим автофокуса** (📷58) меню видео.

Попр. мощн. вспышки

Поверните диск выбора режимов в положение **P, S, A, M** или **U** кнопка **→ MENU →** вкладка **P, S, A, M** или **U** (📖9) **→** Попр. мощн. вспышки

Регулировка мощности вспышки.

Используйте этот параметр, если вспышка слишком или недостаточно яркая.

Функция	Описание
От +0,3 до +2,0	Для увеличения яркости главного объекта кадра мощность вспышки увеличивается с +0,3 до +2,0 EV с шагом 1/3 EV.
0,0 (настройка по умолчанию)	Мощность вспышки не регулируется.
От -0,3 до -2,0	Чтобы предотвратить появление на снимке засвеченных участков или бликов, мощность вспышки снижается с -0,3 до -2,0 EV с шагом 1/3 EV.

Фильтр понижен. шума

Поверните диск выбора режимов в положение **P, S, A, M** или **U** кнопка **→ MENU →** вкладка **P, S, A, M** или **U** (📖9) **→** Фильтр понижен. шума



Задание интенсивности понижения шума. Как правило, эта операция выполняется при сохранении снимков.

Функция	Описание
NR Усиленный	Интенсивность функции понижения шума выше стандартной.
NR Нормальный (настройка по умолчанию)	Стандартная интенсивность понижения шума.
NR Умеренный	Интенсивность функции понижения шума ниже стандартной.

Активный D-Lighting

Поверните диск выбора режимов в положение **P, S, A, M** или **U** кнопка **→ MENU →** вкладка **P, S, A, M** или **U** (📖9) **→** Активный D-Lighting

Сохраняются яркие и затененные детали изображения, и на снимке отлично воспроизводится естественный контраст, видимый невооруженным глазом. Эта функция особенно эффективна при съемке сюжетов с высоким контрастом (например, при съемке ярко освещенных пейзажей из темного помещения или затененных объектов на солнечном морском побережье).

Функция	Описание	
 Усиленный  Нормальный  Умеренный	Задание интенсивности эффекта.	
OFF Выкл. (настройка по умолчанию)		Активный D-Lighting не применяется.

Активный D-Lighting. Примечания

- На запись изображений после съемки требуется дополнительное время.
- Эта настройка не может быть изменена, если используются определенные настройки других функций.

Активный D-Lighting и D-Lighting. Сравнение

Активный D-Lighting в меню съемки уменьшает экспозицию перед съемкой с целью правильной коррекции динамического диапазона. Функция **D-Lighting** (📖8) в меню просмотра повторно корректирует динамический диапазон снимков.

Мультиэкспозиция

Поверните диск выбора режимов в положение **P, S, A, M** или **U** кнопка **→ MENU →** вкладка **P, S, A, M** или **U** (📖9) **→ Мультиэкспозиция**

Фотокамера комбинирует два или три снимка и сохраняет их как единое изображение.

Функция	Описание
Режим мультиэксп.	Если задано значение Вкл. , съемка выполняется в режиме мультиэкспозиции. <ul style="list-style-type: none">• Также сохраняются индивидуальные изображения.• Настройка по умолчанию: Вкл.
Автоусиление	Задайте, следует ли автоматически корректировать яркость при комбинировании изображений. <ul style="list-style-type: none">• Настройка по умолчанию: Вкл.

✓ Мультиэкспозиция. Примечания

- Комбинирование изображений может занять некоторое время.
- Режим мультиэкспозиции прерывается, если при съемке срабатывает функция автовыключения (📖91). При съемке с длительными интервалами между снимками рекомендуется задать больший резерв времени для функции автовыключения.
- Эта настройка не может быть изменена, если используются определенные настройки других функций.
- При съемке с длительной выдержкой в режиме мультиэкспозиции на сохраненных изображениях может появляться "шум" (яркие пятна).

Съемка мультиэкспозиция

Поверните диск выбора режимов в положение **P, S, A, M** или **U** кнопка **→ MENU →** вкладка **P, S, A, M** или **U** (📖9) **→ Мультиэкспозиция**

- 1 С помощью кнопки мультиселектора **▲▼** выберите **Режим мультиэксп.** и нажмите на кнопку **OK**.

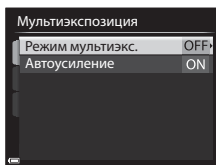

- 2 Выберите настройку **Вкл.** и нажмите кнопку **OK**.

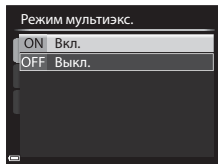

- 3 Нажмите кнопку **MENU**, чтобы открыть экран съемки.

- 4 Чтобы выполнить первый снимок, нажмите спусковую кнопку затвора.

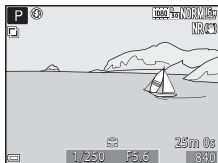

- 5 Чтобы выполнить второй снимок, нажмите спусковую кнопку затвора.

- Скадрируйте изображение, глядя на первый снимок, который выводится на монитор прозрачным.
- После съемки второго снимка комбинированное изображение, составленное из первого и второго снимка, сохраняется и выводится на монитор прозрачным.
- Чтобы выйти из режима мультиэкспозиции после съемки второго изображения, задайте для параметра **Режим мультиэксп.** значение **Выкл.** или переведите диск выбора режимов в любое положение кроме **P, S, A, M** или **U**.

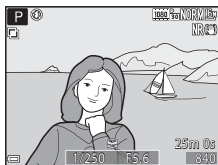

- 6 Чтобы выполнить третий снимок, нажмите спусковую кнопку затвора.

- Будет сохранено комбинированное изображение, составленное из трех снимков, и фотокамера выйдет из режима мультиэкспозиции.
- Перед съемкой третьего снимка может пройти некоторое время.

Память зума

Поверните диск выбора режимов в положение **P, S, A, M** или **U** кнопка **→ MENU →** вкладка **P, S, A, M** или **U** (📖9) **→** Память зума

Функция	Описание
Вкл.	<p>Если перемещать рычажок зуммирования, фотокамера переключается в положения зума (эквивалентные формату фокусного расстояния/угла обзора 35мм [135]), выбранные при настройке "Вкл.", заданной в этой опции меню. Доступны следующие настройки: 24 мм, 28 мм, 35 мм, 50 мм, 85 мм, 105 мм, 135 мм, 200 мм, 300 мм, 400 мм, 500 мм, 600 мм, 800 мм и 1000 мм.</p> <ul style="list-style-type: none">• Мульти-selector выберите фокусное расстояние, затем нажмите кнопку OK, чтобы включить [✓] или выключить соответствующую функцию с помощью флажка.• Настройка по умолчанию для всех флажков – ✓.• Для завершения настройки нажмите кнопку мульти-selector ▶.• В параметре Начальное полож. зума для положения зума автоматически устанавливается значение "Вкл." [✓].
Выкл. (настройка по умолчанию)	<p>Зум можно переместить в любое положение, включая те положения, которые доступны при настройке Вкл.</p>

✓ Работа зума. Примечания

- Если задано несколько значений фокусного расстояния, переместите рычажок зуммирования, чтобы выбрать ближайшее фокусное расстояние. Для переключения на другое фокусное расстояние отпустите рычажок зуммирования, а затем переместите его снова.
- Если используется цифровой зум, задайте для параметра **Память зума** значение **Выкл.**

Начальное полож. зума

Поверните диск выбора режимов в положение **P, S, A, M** или **U** → кнопка **MENU** → вкладка **P, S, A, M** или **U** (📖9) → Начальное полож. зума

Задание положения зума (эквивалентного формату фокусного расстояния/угла обзора 35 мм [135]), которое выбирается при включении фотокамеры.

Доступны следующие настройки: **24 мм** (настройка по умолчанию), **28 мм, 35 мм, 50 мм, 85 мм, 105 мм** и **135 мм**.

Просмотр руч. экспоз.

Поверните диск выбора режимов в положение **P, S, A, M** или **U** → кнопка **MENU** → вкладка **P, S, A, M** или **U** (📖9) → Просмотр руч. экспоз.

Задайте, следует ли отображать яркость на экране съемки при переводе экспозиции в режим **M** (ручной).

Функция	Описание
Вкл.	Яркость отображается на экране съемки.
Выкл. (настройка по умолчанию)	Яркость не отображается на экране съемки.

Меню просмотра

Дополнительные сведения о функциях редактирования изображений см. в разделе "Редактирование снимков" (📷7).

🖨️ Задание печати (формирование задания печати DPOF)

Нажмите кнопку  (режим просмотра) → кнопка MENU (📖8) → 🖨️ Задание печати



Если настройки задания печати заданы заранее, их можно использовать с перечисленными ниже способами печати.

- Можно отнести карту памяти в фотолaborаторию, которая предлагает услуги цифровой печати в формате DPOF (Digital Print Order Format).
- Можно вставить карту памяти в гнездо DPOF-совместимого принтера.
- Можно подключить фотокамеру к принтеру, совместимому с PictBridge (📷15).

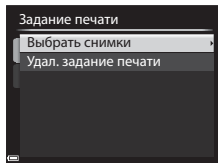
- 1** С помощью кнопки мультиселектора ▲▼ выберите **Выбрать снимки** и нажмите на кнопку **OK**.



- 2** Выберите снимки (не более 99) и количество копий каждого снимка (не более 9).

- Используйте кнопку мультиселектора , чтобы выбрать изображения, и кнопку , чтобы задать количество распечатываемых копий.
- Снимки, выбранные для печати, отмечаются галочкой и числом, обозначающим количество копий, выбранное для печати. Если не задано количество копий, выбор отменяется.
- Поверните рычажок зуммирования в направлении **T** (📷), чтобы выбрать режим полнокадрового просмотра, или в направлении **W** (📷) для перехода в режим просмотра уменьшенных изображений.
- После завершения настройки нажмите кнопку **OK**.

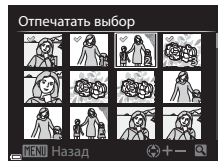

3 Выберите, следует ли печатать дату съемки и информацию о снимке.

- Выберите **Дата** и нажмите на кнопку **ОК**, чтобы впечатывать дату съемки на всех снимках.
- Выберите **Информация** и нажмите кнопку **ОК**, чтобы впечатать на всех снимках значения выдержки и диафрагмы.
- Наконец, выберите **Готово** и нажмите кнопку **ОК**, чтобы завершить задание печати.

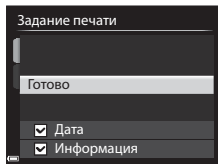

Печать даты съемки и информации о снимке. Примечания

- Не все принтеры поддерживают печать даты съемки и информации о съемке.
- Информация о съемке не впечатывается, если фотокамера подключена к принтеру.
- Настройки **Дата** и **Информация** сбрасываются при каждом вызове на экран функции **Задание печати**.
- На снимках впечатывается та дата, которая была сохранена в момент съемки.
- Если во время съемки была активирована функция **Печать даты** (64), будет впечатана только дата, сохраненная в момент съемки, даже если для функции **Задание печати** выбрано впечатывание даты.



Отмена существующего задания печати

Выберите **Удал. задание печати** на шаге 1 "задания печати" (48).

Дополнительные сведения

Дополнительные сведения см. в разделе "Печать снимков размера 1:1" (23).

Показ слайдов

Нажмите кнопку  (режим просмотра) → кнопка MENU () →  Показ слайдов



Поочередная демонстрация снимков в формате автоматического "слайд-шоу". Если режим показа слайдов используется для просмотра видеороликов ()89), отображается только первый кадр каждого видеоролика.

1 Нажмите кнопку мультиселектора ▲▼, чтобы выбрать **Старт**, затем нажмите кнопку **OK**.

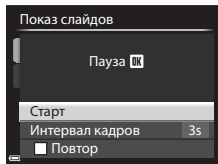
- Начинается показ слайдов.
- Для изменения интервала между снимками выберите параметр **Интервал кадров** и нажмите кнопку **OK**; выберите нужный интервал, а затем - **Старт**.
- Для автоматического повторения показа слайдов, прежде чем выбрать **Старт**, включите функцию **Повтор** и нажмите кнопку **OK**.
- Максимальное время просмотра не может превышать примерно 30 минут, даже если включена функция **Повтор**.





2 Выберите "Конец" или "Начать снова".



- Экран, показанный справа, открывается после окончания показа слайдов или в режиме паузы. Чтобы выйти из режима показа слайдов, выберите  и нажмите кнопку **OK**. Для возобновления показа слайдов выберите  и нажмите кнопку **OK**.



Операции, выполняемые во время просмотра

- Нажмите   для показа предыдущего/следующего снимка. Нажмите и удерживайте для быстрой прокрутки назад/вперед.
- Нажмите кнопку **OK**, чтобы приостановить или закончить показ слайдов.

Защита



Нажмите кнопку  (режим просмотра) → кнопка MENU (📖8) →  Защита

Устанавливается защита выбранных снимков от случайного удаления.

Выберите снимки, для которых необходимо установить или отменить ранее установленную защиту, на экране выбора снимков (📖84).

Помните о том, что форматирование внутренней памяти фотокамеры или карты памяти приведет к необратимому удалению защищенных файлов (📖69).

Повернуть снимок

Нажмите кнопку  (режим просмотра) → кнопка MENU (📖8) →  Повернуть снимок

Выбор ориентации отображения сохраненных снимков в режиме просмотра. Снимки могут быть развернуты на 90 градусов по часовой стрелке или на 90 градусов против часовой стрелки.

Снимки, сохраненные в вертикальной ориентации, можно повернуть на 180 градусов в обоих направлениях.

Выберите снимок на экране выбора (📖84). Когда откроется экран "Повернуть снимок", поверните изображение на 90 градусов с помощью кнопки мультиселектора ◀▶.

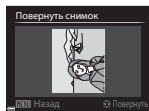

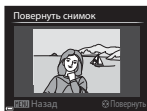

Поворот на
90 градусов против
часовой стрелки



Поворот на 90 градусов
по часовой стрелке







Нажмите кнопку , чтобы подтвердить и сохранить ориентацию изображения.

Звуковая заметка

Нажмите кнопку  (режим просмотра) → Выберите снимок → кнопка MENU  →  Звуковая заметка

Вы можете записывать звуковые заметки и прикреплять их к изображениям.



Запись звуковых заметок

- Нажмите и удерживайте кнопку , чтобы выполнить запись (примерная продолжительность - не более 20 секунд).
- Не дотрагивайтесь до микрофона.
- Во время записи на мониторе мигают символы  и .
- После окончания записи открывается экран воспроизведения звуковых заметок. Нажмите кнопку , чтобы воспроизвести звуковую заметку.
- Перед записью новой звуковой заметки необходимо удалить существующую звуковую заметку.
- В режиме полнокадрового просмотра снимки, к которым прикреплены звуковые заметки, помечены символом .
- Нажмите кнопку мультиселектора  до или после записи звуковой заметки для возврата к меню воспроизведения.



Воспроизведение звуковых заметок

Выберите снимок, помеченный символом , и нажмите на кнопку MENU.

- Нажмите кнопку , чтобы воспроизвести звуковую заметку. Чтобы остановить воспроизведение, нажмите эту кнопку еще раз.
- Отрегулировать громкость воспроизведения можно с помощью рычажка зуммирования.
- Нажмите  до или после воспроизведения звуковой заметки для возврата к меню воспроизведения.





Удаление звуковых заметок

Нажмите кнопку  на экране воспроизведения звуковых заметок. С помощью   выберите **Да** и нажмите на кнопку .

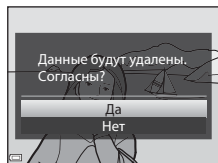
- Чтобы удалить звуковую заметку, прикрепленную к защищенному снимку, сначала нужно отменить настройку **Защита**.





Копирование (копирование файлов из внутренней памяти на карту памяти и обратно)

Нажмите кнопку  (режим просмотра) → кнопка MENU ()8) →  Копирование

Копирование снимков и видеороликов с карты памяти во внутреннюю память фотокамеры и наоборот.

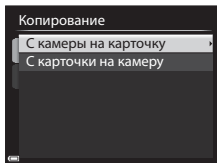
- 1 С помощью кнопки мультиселектора ▲▼ выберите, куда следует скопировать снимки, и нажмите на кнопку .



- 2 Выберите параметр копирования и нажмите кнопку .

- Если выбрана функция **Выбранные снимки**, задайте снимки на экране выбора ()84).

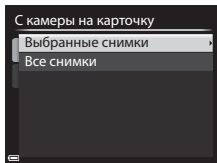

Копирование снимков. Примечания

- Копировать можно только файлы тех форматов, которые могут быть записаны на этой фотокамере.
- Если съемка была выполнена фотокамерой другой модели, или снимки были изменены на компьютере, корректное выполнение этой операции не гарантировано.
- Настройки **Задание печати** ()48), заданные для снимков, не копируются.



Копирование снимков, входящих в последовательность. Примечания

- Если с помощью функции **Выбранные снимки** выбран основной снимок последовательности, копируются все снимки, входящие в последовательность.
- Если кнопка MENU нажата во время просмотра снимков, входящих в последовательность, будет доступна только функция копирования **С карты на камеру**. Если выбрана функция **Текущая последовательность**, копируются все изображения, входящие в последовательность.

Копирование на карту памяти, на которой нет записанных снимков

При переключении фотокамеры в режим просмотра появляется сообщение **В памяти нет снимков**. Нажмите кнопку MENU, чтобы выбрать **Копирование**.

Свойства отобр. послед.



Нажмите кнопку  (режим просмотра) → кнопка **MENU** () →  Свойства отобр. послед.

Выберите способ показа изображений, входящих в последовательность (.

Функция	Описание
Отдельные снимки	Индивидуальный показ каждого снимка, входящего в последовательность. На экране просмотра появляется обозначение  .
Только основной снимок (настройка по умолчанию)	Показ только основного снимка из последовательности.

Настройки применяются ко всем последовательностям и сохраняются в памяти фотокамеры даже при ее выключении.

Выбрать основн. снимок

Нажмите на кнопку  (режим просмотра) → показ последовательности, в которой вы хотите изменить основной снимок → кнопка **MENU** () →  Выбрать основн. снимок

Выберите в качестве основного снимка последовательности другой снимок.

- Когда откроется экран выбора основного снимка, выберите снимок (.

Меню видео

Параметры видео









Перейдите в режим съемки → кнопка **MENU** → вкладка  (видео) (9) →
Параметры видео

Выберите нужный параметр видео для записи.

Задайте нормальную скорость или HS (высокую скорость) (56) для записи видеороликов с возможностью просмотра в замедленном или ускоренном темпе.



- Для записи видеороликов рекомендуется использовать карты памяти не ниже 6-го класса (21).

Видео с нормальной скоростью воспроизведения

Функция (Размер изображения/ Частота кадров, Формат файла) ^{1,2}	Размер изображения	Соотношение сторон (горизонтальное/ вертикальное)
  1080/30p 1080/25p (настройка по умолчанию)	1920 × 1080	16:9
  1080/60i 1080/50i	1920 × 1080	16:9
  720/30p 720/25p	1280 × 720	16:9
 iFrame 720/30p ³ iFrame 720/25p ³	1280 × 720	16:9
  480/30p 480/25p	640 × 480	4:3

¹ Настройки и варианты частоты кадров, которые могут быть заданы, зависят от параметров

Режим видео, заданных в меню настройки **Настройки ТВ** (70).



² В режимах  **1080/60i** и  **1080/50i** для записи используется система наложения; если заданы другие настройки, для записи используется система прогрессивного сканирования.

³ Apple Inc. поддерживает формат iFrame. Функции редактирования видеороликов недоступны (20).

Параметры видео HS

Записанные видеоролики воспроизводятся на быстрой или медленной скорости.

Дополнительные сведения см. в разделе "Воспроизведение в замедленном и в ускоренном темпе" (57).

Функция	Размер изображения Соотношение сторон (горизонтальное / вертикальное)	Описание
 HS 480/4x	640 x 480 4:3	Видеоролики с замедленным темпом (1/4 нормальной скорости) <ul style="list-style-type: none">Макс. длительность записи: 7 минут 15 секунд (время воспроизведения: 29 минут)
 HS 720/2x	1280 x 720 16:9	Видеоролики с замедленным темпом (1/2 нормальной скорости) <ul style="list-style-type: none">Макс. длительность записи: 14 минут 30 секунд (время воспроизведения: 29 минут)
 HS 1080/0,5x	1920 x 1080 16:9	Видеоролики с ускоренным темпом (в 2 раза быстрее нормальной скорости) <ul style="list-style-type: none">Макс. длительность записи: 29 минут (время воспроизведения: 14 минут 30 секунд)



Видео HS. Примечания

- Звук не записывается.
- После начала видеозаписи настройки зума, фокусировки, экспозиции и баланса белого зафиксированы.
- При использовании некоторых специальных эффектов доступны не все настройки **Параметры видео**.



Воспроизведение в замедленном и в ускоренном темпе

Запись видео с нормальной скоростью:



Запись видео с $\frac{480p_{720}}{480p_{1080}}$ HS 480/4x:

Видео записывается со скоростью в 4 раза быстрее нормальной.

Воспроизведение осуществляется в замедленном темпе, со скоростью в 4 раза медленнее.

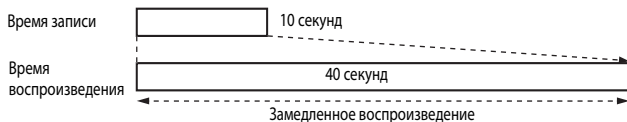

Запись видео с $\frac{1080p_{144}}{1080p_{720}}$ HS 1080/0,5x:

Видео записывается со скоростью в 2 раза медленнее нормальной.

Воспроизведение осуществляется в ускоренном темпе, со скоростью в 2 раза быстрее.



Режим автофокуса

Перейдите в режим съемки → кнопка **MENU** → вкладка  (видео) () →
Режим автофокуса

Режим фокусировки фотокамеры во время записи видеороликов.

Функция	Описание
AF-S Покадровая АФ (настройка по умолчанию)	В начале видеосъемки фокусировка блокируется. Выберите эту функцию, если расстояние от фотокамеры до объекта съемки практически не меняется.
AF-F Непрерывный АФ	Фотокамера фокусируется непрерывно. Выберите эту функцию, если расстояние от фотокамеры до объекта существенно изменится в течение съемки. В записанном видеоролике может быть слышен звук, сопровождающий фокусировку фотокамеры. Рекомендуется использовать настройку Покадровая АФ , чтобы на записи не был слышен звук фокусировки.



Режим автофокуса. Примечания

- Если в пункте **Параметры видео** задан режим записи видео **HS**, выбирается фиксированная настройка **Покадровая АФ**.
- Эта настройка не может быть изменена, если используются определенные настройки других функций.

Меню настройки

Экран приветствия

Нажмите кнопку **MENU** → вкладка  (184) → Экран приветствия

Настройка экрана приветствия, который открывается после включения фотокамеры.

Функция	Описание
Нет (настройка по умолчанию)	Без показа экрана приветствия.
COOLPIX	Показ экрана приветствия с логотипом COOLPIX.
Выбрать снимок	Показ изображения, выбранного для экрана приветствия. <ul style="list-style-type: none">• Открывается экран выбора снимка. Выберите снимок (184) и нажмите кнопку .• Поскольку копия выбранного снимка сохраняется в памяти фотокамеры, он будет показан после включения фотокамеры, даже если оригинальный снимок удален.• Нельзя выбирать снимки, которые не соответствуют соотношению сторон экрана или после применения функций кадрирования или уменьшения имеют очень маленький размер.

Часовой пояс и дата

Нажмите кнопку **MENU** → вкладка  (📖) → Часовой пояс и дата

Настройка часов фотокамеры.

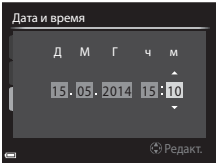
Функция	Описание
Дата и время	<ul style="list-style-type: none">Выберите пункт. Нажмите кнопку мультиселектора ◀▶ (переключение между параметрами Д, М, Г, ч и м).Отредактируйте дату и время: нажмите ▲▼. Дату и время также можно изменить вращением мультиселектора или диска управления.Подтверждение настройки: Выберите настройку м и нажмите кнопку OK или ▶. 
Формат даты	Выберите Год/месяц/день , Месяц/день/год или День/месяц/год .
Часовой пояс	<p>Задание часового пояса и летнего времени.</p> <ul style="list-style-type: none">Если Пункт назначения (📍) задается после того как задан домашний часовой пояс (🏠), автоматически вычисляется разница во времени между пунктом назначения и домашним часовым поясом, и сохраняются значения даты и времени для выбранного региона.

Настройка часового пояса

- 1 Нажмите кнопку мультиселектора ▲▼, чтобы выбрать **Часовой пояс**, затем нажмите кнопку **OK**.

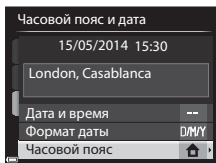

- 2 Выберите **Дом. час. пояс** или **Пункт назначения**, затем нажмите кнопку **OK**.

- Дата и время, отображаемые на мониторе, меняются в зависимости от выбранного варианта: домашний часовой пояс или пункт назначения.

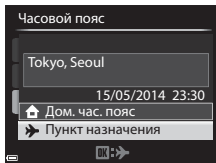

- 3 Нажмите ►.

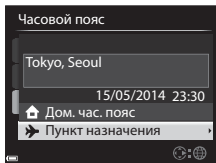

- 4 С помощью ◀▶ выберите часовой пояс.

- Отображается разница во времени между домашним часовым поясом и пунктом назначения.
- Нажмите ▲, чтобы активировать функцию летнего времени. На экране появится обозначение ☀️. Нажмите ▼, чтобы отключить летнее время.
- Нажмите кнопку **OK**, чтобы подтвердить часовой пояс.
- Если для заданного домашнего часового пояса или для пункта назначения не отображается корректное время, настройте время в пункте **Дата и время**.

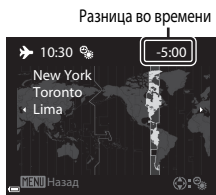

Настройка монитора

Нажмите кнопку **MENU** → вкладка **Y** (📖9) → Настройка монитора

Функция	Описание
Информация о фото	Информация, отображаемая на мониторе во время съемки и просмотра.
Просмотр снимка	Вкл. (настройка по умолчанию): снимок отображается на мониторе сразу же после съемки, а затем монитор возвращается к экрану съемки. Выкл. : снимок не отображается сразу же после съемки.
Яркость	Задание яркости монитора (5 возможных уровней настройки). <ul style="list-style-type: none">Настройка по умолчанию: 3.Эта настройка недоступна, если используется видоискатель.
Просм./загр. гист.	Вкл. : показ диаграммы, отображающей степень яркости на разных участках снимка (📖65). Выкл. (настройка по умолчанию): диаграмма не отображается.







☑ **Просм./загр. гист. Примечания**

Гистограммы не отображаются в перечисленных ниже ситуациях.

- При записи видеороликов
- Когда увеличенная центральная область снимка отображается в режиме **MF** (ручная фокусировка)
- Если открыто меню режима вспышки, автоспуска или фокусировки

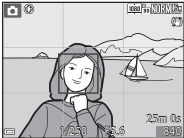
Информация о фото

	Режим съемки	Режим просмотра
Показать		
Авто (настройка по умолчанию)	Текущие настройки и операционные показатели отображаются так же, как и для функции Показать . Если никаких действий не выполняется в течение нескольких секунд, информация скрывается как и при использовании функции Скрыть . Информация снова выводится на экран при выполнении следующей операции.	

	Режим съемки	Режим просмотра
Скрыть		
Сетка кадрир.+авто		
Кадр видео+авто		

В дополнение к информации, показанной с помощью функции **Авто**, на экране появляется сетка, помогающая сфокусировать снимок.

Текущие настройки и операционные показатели отображаются так же, как и для функции **Авто**.

В дополнение к информации, показанной с помощью функции **Авто**, перед началом записи на экране появляется кадр, отражающий область, которая будет охвачена при съемке видео. В режиме съемки видеороликов видеоквадрат на экране не отображается.

Текущие настройки и операционные показатели отображаются так же, как и для функции **Авто**.

Сетка кадрирования. Примечания

Когда увеличенная центральная область снимка отображается в режиме **MF** (ручная фокусировка), сетка кадрирования не показана.

Печать даты (впечатывание даты и времени на снимках)

Нажмите кнопку **MENU** → вкладка **Y** (📖9) → Печать даты

Во время съемки можно записывать на снимках дату и время съемки, а затем распечатывать эту информацию (даже на принтерах, которые не поддерживают печать даты) (📷49).

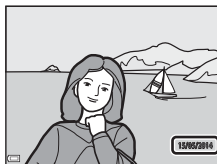

Функция	Описание
DATE Дата	Печать даты на снимках.
DATE Дата и время	Печать даты и времени на снимках.
OFF Выкл. (настройка по умолчанию)	Без печати даты и времени на снимках.



✓ Печать даты. Примечания

- Дату, которая является неотъемлемой частью снимка, невозможно удалить. Дату и время нельзя впечатать на снимки после съемки.
- Впечатывание даты и времени невозможно в следующих случаях.
 - Если выбран сюжетный режим **Простая панорама**
 - Если для параметра **Непрерывный** (📷33) выбрано значение **Буфер предв. съемки**, **Непр. В: 120 кадров/с** или **Непр. В: 60 кадров/с**
 - В режиме видеозаписи
 - При сохранении фотографий в процессе записи видео
- Если используется малый размер изображения, впечатанную дату и время может быть сложно прочесть.

Подавл. вибраций

Нажмите кнопку **MENU** → вкладка **У** (📖9) → Подавл. вибраций

Эта функция используется, чтобы уменьшить влияние вибраций фотокамеры во время съемки. При использовании штатива для обеспечения устойчивости фотокамеры задайте для параметра **Подавл. вибраций** значение **Выкл.**

Функция	Описание
 Нормальное (настройка по умолчанию)	Компенсация дрожания фотокамеры, которое часто возникает при съемке в телескопическом положении объектива или при длинной выдержке. Фотокамера автоматически обнаруживает панорамное движение и корректирует только помехи от вибраций, вызванных дрожанием фотокамеры. Например, при панорамном движении фотокамеры по горизонтали функция подавления вибраций уменьшает негативный эффект только от вертикальных вибраций фотокамеры. Если фотокамера двигается по вертикали, функция подавления вибраций воздействует только на горизонтальные вибрации.
 Активное	Дрожание фотокамеры автоматически компенсируется во время съемки, если ожидаются относительно сильные толчки (например, при съемке из окна автомобиля).
OFF Выкл.	Подавление вибраций выключено.



Подавл. вибраций. Примечания

- После включения фотокамеры или переключения из режима просмотра в режим съемки не начинайте съемку, пока экран режима съемки не откроется полностью.
- Изображения, показанные на мониторе фотокамеры сразу же после съемки, могут выглядеть размытыми.
- В некоторых ситуациях подавление вибраций может не полностью устранять последствия дрожания фотокамеры.

Обнаруж. движения

Нажмите кнопку **MENU** → вкладка  (📖9) → Обнаруж. движения

Функция обнаружения движения используется, чтобы уменьшить влияние перемещения объекта съемки и вибраций фотокамеры при съемке фотографий.

Функция	Описание
 Авто	Функция обнаружения движения включена в некоторых режимах и при некоторых настройках, если на экране съемки отображается символ  . Если фотокамера обнаружила перемещение объекта съемки или вибрацию, символ  начинает светиться зеленым, и в целях устранения смазывания выполняется автоматическое увеличение чувствительности и уменьшение выдержки.
Выкл. (настройка по умолчанию)	Обнаружение движения отключено.

Обнаруж. движения. Примечания

- В некоторых ситуациях функция обнаружения движения может не полностью устранять последствия перемещения объекта съемки и дрожания фотокамеры.
- Функцию обнаружения движения можно отключить, если объект съемки активно перемещается, или условия съемки слишком темные.
- Снимки, сделанные с использованием функции обнаружения движения, могут выглядеть несколько зернистыми.

АФ-помощь

Нажмите кнопку **MENU** → вкладка  (📖9) → АФ-помощь

Включение или отключение вспомогательной подсветки АФ, облегчающей автофокусировку.

Функция	Описание
Авто (настройка по умолчанию)	Вспомогательная подсветка АФ включается автоматически, если объект съемки слабо освещен. Дальность действия вспомогательной подсветки составляет около 3,0 м, когда объектив находится в максимальном широкоугольном положении, и около 3,0 м, когда он максимально выдвинут в телескопическое положение. <ul style="list-style-type: none">• Обратите внимание: вспомогательная подсветка АФ может загораться не во всех сюжетных режимах и не для всех зон фокусировки.
Выкл.	Вспомогательная подсветка АФ не включается.

Цифровой зум

Нажмите кнопку **MENU** → вкладка  (109) → Цифровой зум

Функция	Описание
Вкл. (настройка по умолчанию)	Цифровой зум активен.
Выкл.	Цифровой зум отключен.

Цифровой зум. Примечания

- В описанных ниже сюжетных режимах цифровой зум недоступен.
 - **Автовыбор сюжета, Портрет, Ночной портрет, Простая панорама, Портрет питомца**
- Цифровой зум несовместим с рядом настроек других функций.
- Если применяется цифровой зум, в зависимости от коэффициента увеличения для параметра **Замер экспозиции** (32) выбирается значение **Центр-взвешенный** или **Точечный**.

Настройка звука

Нажмите кнопку **MENU** → вкладка  (109) → Настройка звука

Функция	Описание
Звук кнопки	<p>Если выбрано Вкл. (настройка по умолчанию), операции, выполняемые фотокамерой, сопровождаются одним, фокусировка на объекте съемки – двумя, а ошибка – тремя короткими звуковыми сигналами. Также выдается звуковой сигнал начала работы.</p> <ul style="list-style-type: none">• В сюжетных режимах Портрет питомца и Наблюд. за птицами звуковые сигналы отключены.• Звуковой сигнал начала работы не выдается, если для параметра Экран приветствия выбрано значение Нет.
Звук затвора	<p>Если выбрано Вкл. (настройка по умолчанию), спуск затвора сопровождается звуковым сигналом.</p> <ul style="list-style-type: none">• Звуковой сигнал спуска затвора отсутствует в режиме непрерывной съемки, при записи видеороликов и в сюжетных режимах Портрет питомца и Наблюд. за птицами.

Авто выкл.

Нажмите кнопку **MENU** → вкладка  (📖9) → Авто выкл.

Время до момента перехода фотокамеры в режим ожидания (📖23).

Можно выбрать **30 секунд**, **1 минута** (настройка по умолчанию), **5 минут** или **30 минут**.



Авто выкл. Примечания

Время до момента перехода фотокамеры в режим ожидания фиксируется в следующих ситуациях:

- Если открыто какое-либо меню: 3 минуты (когда для параметра "Авто выкл." выбрано значение **30 секунд** или **1 минута**).
- Если подключен сетевой блок питания: 30 минут.

Форматирование памяти/Форматирование карты памяти

Нажмите кнопку **MENU** → вкладка **Y** (📖9) → **Форматир. памяти/Форматир. карточки**

Используйте эту функцию для форматирования внутренней памяти или карты памяти.

Форматирование внутренней памяти или карты памяти приводит к необратимому удалению всех данных. Удаленные данные невозможно восстановить. До начала форматирования убедитесь, что важные снимки перенесены на компьютер.

- Во время форматирования не выключайте фотокамеру и не открывайте крышку батарейного отсека/гнезда для карты памяти.

Форматирование внутренней памяти

Извлеките из фотокамеры карту памяти. В меню настройки отобразится пункт **Форматир. памяти**.

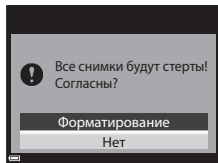

Форматирование карт памяти

Вставьте карту памяти в фотокамеру. В меню настройки отобразится пункт **Форматир. карточки**.

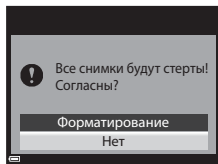

Язык/Language

Нажмите кнопку **MENU** → вкладка **Y** (📖9) → **Язык/Language**

Язык меню и сообщений фотокамеры.

Настройки ТВ

Нажмите кнопку **MENU** → вкладка  (19) → Настройки ТВ

Регулировка параметров подключения к телевизору.

Функция	Описание
Режим видео	Выберите NTSC или PAL . NTSC и PAL - это стандарты цветного аналогового телевидения. <ul style="list-style-type: none">Доступные значения частоты кадров в пункте Параметры видео (👁️55) зависят от настроек режима видео.
HDMI	Выберите разрешения для выхода HDMI. Если выбрано Автоматически (настройка по умолчанию), автоматически выбирается опция, лучше всего подходящая для телевизора, к которому подключена фотокамера: 480p , 720p или 1080i .
Управл. устр-вом HDMI	Если выбрано Вкл. (настройка по умолчанию), можно использовать пульт дистанционного управления телевизором, совместимый с HDMI-CEC, для управления фотокамерой в режиме просмотра (👁️14).



HDMI и HDMI-CEC

HDMI расшифровывается как мультимедийный интерфейс высокого разрешения.

HDMI-CEC (HDMI-управление потребительской электроникой) обеспечивает взаимодействие совместимых устройств.

Зарядка от ПК

Нажмите кнопку **MENU** → вкладка **Y** (📖9) → Зарядка от ПК

Функция	Описание
AUTO Авто (настройка по умолчанию)	Если фотокамера подключена к работающему компьютеру (📖93), то вставленная в фотокамеру батарея автоматически подзаряжается за счет питания от компьютера.
Выкл.	Вставленная в фотокамеру батарея не подзаряжается, если фотокамера подсоединена к компьютеру.

Зарядка от компьютера. Примечания

- При подключении к компьютеру фотокамера автоматически включается и начинает заряжаться. Если фотокамеру выключить, зарядка будет остановлена.
- Для зарядки полностью разряженной батареи требуется примерно 4 часа 50 минут. Время зарядки увеличивается, если в процессе зарядки батареи происходит перенос изображений.
- Фотокамера автоматически выключается, если в течение 30 минут после завершения зарядки на фотокамере не выполнено никаких операций с компьютером.

Если индикаторная лампа зарядки часто мигает зеленым

Зарядку выполнить нельзя, возможно, по одной из указанных ниже причин.

- Температура окружающей среды не подходит для зарядки. Заряжайте батарею в помещении, при температуре от 5 °C до 35 °C.
- USB-кабель подключен неправильно или батарея неисправна. Убедитесь в правильном подключении USB-кабеля или замените батарею (если это необходимо).
- Компьютер находится в режиме сна и не обеспечивает питание. Переведите компьютер в рабочий режим.
- Батарея не заряжается, потому что компьютер не может обеспечить питание камеры согласно настройкам компьютера или его техническим характеристикам.

Переключ. управ. "Av/Tv"

Нажмите кнопку **MENU** → вкладка  (📷) → Переключ. управ. "Av/Tv"

Выберите метод настройки гибкой программы, выдержки и диафрагмы в режиме съемки **P, S, A, M** или **U**.

Функция	Описание
Не переключ. управ. (настройка по умолчанию)	Используйте диск выбора режимов, чтобы задать гибкую программу и выдержку. Используйте мультиселектор, чтобы задать диафрагму.
Переключ. управ.	Используйте мультиселектор, чтобы задать гибкую программу и выдержку. Используйте диск выбора режимов, чтобы задать диафрагму.

Сброс нум. файлов

Нажмите кнопку **MENU** → вкладка  (📷) → Сброс нум. файлов

Если выбрано **Да**, последовательность нумерации файлов будет сброшена (📷80).

После сброса будет создана новая папка и нумерация файлов последующих снимков начнется с "0001".

Сброс нум. файлов. Примечания

Функцию **Сброс нум. файлов** невозможно использовать, если номер папки достиг 999 и в папке имеются снимки. Вставьте новую карту памяти или отформатируйте внутреннюю память/карту памяти (📷69).

Папки для хранения файлов

Снимки, видеоролики и звуковые заметки, записанные или снятые с помощью этой фотокамеры, хранятся в папках на карте памяти или во внутренней памяти.

- Папки нумеруются последовательно, в порядке возрастания, начиная с "100" и оканчивая "999" (имена папок не отображаются на экране фотокамеры).
- Новая папка создается в описанных ниже ситуациях.
 - Когда количество файлов в папке достигает 200.
 - Когда файлу в папке присваивается номер "9999".
 - Если выполняется операция **Сброс нум. файлов**.
- Новая папка создается при каждой съемке серии снимков с интервалом. Изображения сохраняются в этой папке, начиная с номера файла "0001".

Предуп. о закр. глаз

Нажмите кнопку **MENU** → вкладка **Y** (📖9) → Предуп. о закр. глаз

При съемке в указанных далее режимах можно выбрать, будет или не будет фотокамера обнаруживать моргнувших людей с помощью функции распознавания лиц (📖77):

- в сюжетном режиме **Автовыбор сюжета**, **Портрет** или **Ночной портрет** (если задан параметр **Со штатива**) (📖36);
- если задан сюжетный режим **P**, **S**, **A**, **M** или **U** (и выбрано значение **Приоритет лица** (📖39) для параметра **Режим зоны АФ**).

Функция	Описание
Вкл.	Если один или несколько человек моргнули во время съемки с использованием функции распознавания лиц, на мониторе появится экран Кто-то моргнул? . Проверьте снимок и примите решение о том, нужно или не нужно повторить попытку.
Выкл. (настройка по умолчанию)	Предупреждение о закрытии глаз отключено.

Экран предупреждения о закрытии глаз

Лица, обнаруженные с помощью функции предупреждения о закрытии глаз, на экране обводятся рамкой.

Можно выполнить указанные ниже действия.

- Увеличение лица: поверните рычажок зуммирования в положение **T** (📖). Если обнаружено более одного лица, воспользуйтесь кнопкой мультиселектора ◀▶, чтобы выбрать нужное лицо.
- Переключение в режим полнокадрового просмотра: поверните рычажок зуммирования в направлении **W** (📖).

Если нажать кнопку **OK**, или если в течение нескольких секунд не выполняется никаких действий, фотокамера переходит в режим съемки.

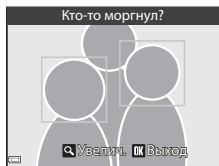



✓ Предуп. о закр. глаз. Примечания

- Предупреждение о закрытии глаз отключено в перечисленных ниже ситуациях.
 - Если включен таймер улыбки (📖60)
 - Если задана настройка, отличная от **Покадровый**, для непрерывной съемки выбирается настройка (📖33)
 - Если задана настройка, отличная от **Выкл.**, для брекетинга экспозиции выбирается настройка (📖38)
 - Если для параметра **Режим мультиэксп.** выбрано значение **Вкл.** (📖44)
- Функция предупреждения о закрытии глаз может не действовать корректно в некоторых условиях съемки.

Загрузка Eye-Fi

Нажмите кнопку **MENU** → вкладка  (📖9) → Загрузка Eye-Fi





Функция	Описание
 Включить (настройка по умолчанию)	Загрузка снимков с фотокамеры на выбранный носитель.
 Выключить	Снимки не загружаются.

Карты Eye-Fi. Примечания

- Обратите внимание, что при недостаточной мощности сигнала изображения не загружаются, даже если выбрано **Включить**.
- Извлеките карту Eye-Fi из фотокамеры, если вы находитесь в месте, где запрещено пользоваться беспроводными устройствами. Сигналы могут передаваться, даже если установлено **Выключить**.
- Дополнительные сведения см. в инструкциях к карте Eye-Fi. При возникновении неполадок обратитесь к изготовителю карты.
- С помощью фотокамеры карты Eye-Fi можно активировать и отключать, однако другие функции Eye-Fi могут быть недоступны.
- Фотокамера несовместима с функцией Endless Memory (неограниченная память). Если эта функция установлена на компьютере, отключите ее. Если функция Endless Memory включена, число сохраненных снимков может отображаться неправильно.
- Карты Eye-Fi предназначены для использования только в стране их приобретения. Соблюдайте все местные законы, связанные с эксплуатацией беспроводных устройств.
- При настройке **Включить** разрядка батареи происходит быстрее.

Индикатор связи Eye-Fi

Статус связи карты Eye-Fi, вставленной в фотокамеру, можно проверить на мониторе (📖10).

- : для параметра **Загрузка Eye-Fi** задано значение **Выключить**.
-  (горит): загрузка Eye-Fi разрешена; ожидание загрузки.
-  (мигает): загрузка Eye-Fi разрешена; выполняется загрузка данных.
- : загрузка Eye-Fi включена, но снимков для загрузки не имеется.
- : произошла ошибка. Фотокамера не может управлять картой Eye-Fi.

Усиление контуров

Нажмите кнопку **MENU** → вкладка **Y** (📖9) → Усиление контуров

Функция	Описание
Вкл. (настройка по умолчанию)	Выполняется поддержка ручной фокусировки: на мониторе сфокусированные области изображения подсвечиваются белым (📖63, 64).
Выкл.	Усиление контуров отключено.

Сброс всех знач.

Нажмите кнопку **MENU** → вкладка **Y** (📖9) → Сброс всех знач.

Если выбрать параметр **Сброс**, настройки фотокамеры возвратятся к значениям по умолчанию.

- Некоторые настройки, например, **Часовой пояс и дата** и **Язык/Language**, не сбрасываются.
- User settings (пользовательские настройки), сохраненные при установке диска выбора режимов в положение **U**, не сбрасываются. Используйте для сброса этих настроек функцию **Сброс user settings** (📖54).



Сброс нумерации файлов

Чтобы начать нумерацию файлов с "0001", удалите все снимки, сохраненные во внутренней памяти или на карте памяти, а затем выберите **Сброс всех знач.** Функцию **Сброс нум. файлов** также можно использовать, чтобы начать нумерацию с "0001" (📖72).



Версия прошивки







Нажмите кнопку **MENU** → вкладка **Y** (📖9) → Версия прошивки



Отображение текущей версии прошивки фотокамеры.

Сообщения об ошибках

Если появляется сообщение об ошибке, воспользуйтесь этой таблицей.

Индикация	Причина/решение	
Повышается температура батареи. Камера будет выключена.	Фотокамера автоматически выключится. Дайте батарее остыть.	-
Во избежание перегрева камера будет выключена.	Фотокамера нагрелась изнутри. Фотокамера автоматически выключится. Дайте фотокамере остыть.	-
Карточка памяти защищена от записи.	Переключатель защиты от записи находится в положении "lock" (блокировка). Переведите переключатель защиты от записи в положение "write" (запись).	-
Эту карточку использовать нельзя	Возникла ошибка доступа к информации, записанной на карте памяти.	
Карточка не читается.	<ul style="list-style-type: none"> Используйте рекомендованные карты памяти. Убедитесь, что контакты не загрязнены. Проверьте правильность установки карты памяти. 	21 20 20
Карточка не отформатирована. Отформатировать?	Карта памяти не отформатирована для использования с фотокамерой. Форматирование удаляет все данные, записанные на карте памяти. Если вам необходимо сохранить копии снимков, выберите Нет и перед форматированием карты памяти сохраните снимки в компьютере или на ином носителе. Для форматирования карты памяти выберите Да и нажмите кнопку  .	20,  5
Недоступно, если карта Eye-Fi заблокирована.	Переключатель защиты от записи на карте Eye-Fi находится в положении "lock" (блокировка).	-
	Произошла ошибка доступа к карте Eye-Fi. <ul style="list-style-type: none"> Убедитесь, что контакты не загрязнены. Проверьте правильность установки карты Eye-Fi. 	20 20
Закончилась память.	Удалите изображения или вставьте новую карту памяти.	33, 90, 20

Индикация	Причина/решение	
Снимок нельзя сохранить.	Возникла ошибка при сохранении изображения. Вставьте новую карту памяти или отформатируйте внутреннюю память/карту памяти.	20,  69
	Закончились свободные номера файлов. Вставьте новую карту памяти или отформатируйте внутреннюю память/карту памяти.	
	Это изображение нельзя использовать в качестве экрана приветствия.	 59
	Для сохранения копии не хватает места. Удалите снимки с носителя данных.	33, 90
Звуковой файл сохранить нельзя.	К этому снимку невозможно прикрепить звуковую заметку. <ul style="list-style-type: none"> • Звуковые заметки нельзя прикреплять к видеороликам. • Выберите снимок, сделанный с помощью этой фотокамеры. 	–  52
Снимок изменить невозможно.	<ul style="list-style-type: none"> • Выберите снимки, которые поддерживают функцию редактирования. • Нельзя отредактировать снимки, снятые другими фотокамерами. 	 7 –
Видео записать нельзя.	При сохранении видеоролика на карту памяти истекло допустимое время ожидания. Выберите карту памяти с более высокой скоростью записи.	21
Не удалось сбросить нумерацию файлов.	Нумерацию файлов нельзя обнулить, поскольку последовательный номер папки достиг верхнего предела. Вставьте новую карту памяти или отформатируйте внутреннюю память/карту памяти.	20,  69
В памяти нет снимков.	Во внутренней памяти или на карте памяти не имеется изображений. <ul style="list-style-type: none"> • Извлеките карту памяти из фотокамеры, чтобы просмотреть изображения, записанные во внутренней памяти фотокамеры. • Для копирования снимков из внутренней памяти фотокамеры на карту памяти нажмите кнопку MENU и выберите пункт Копирование в меню просмотра. 	20  53
Файл не является снимком.	Файл был создан или отредактирован не на этой фотокамере.	
Этот файл просмотреть нельзя.	Файл нельзя просмотреть на этой фотокамере. Просмотрите файл на компьютере или на устройстве, с помощью которого он был создан или отредактирован.	–

Индикация	Причина/решение	
Все снимки скрыты.	<ul style="list-style-type: none"> Нет изображений для показа слайдов и т. д. Нет снимков, которые могли бы быть показаны на экране выбора изображений для удаления. 	-
Этот снимок нельзя стереть.	Снимок защищен. Отключите защиту.	 51
Активируйте вспышку.	<ul style="list-style-type: none"> В сюжетном режиме Автовыбор сюжета съемка возможна даже при опущенной вспышке, однако без срабатывания вспышки. Если выбран сюжетный режим Ночной портрет или Освещение сзади и для параметра HDR задано значение Выкл., переведите вспышку в рабочее положение. 	39 38, 42
Ошибка объектива	Произошла ошибка объектива. Выключите фотокамеру и включите ее снова. Если ошибка не устранена, обратитесь к продавцу или в сервисный центр компании Nikon.	22
Ошибка передачи данных	Возникла ошибка обмена данными с принтером. Выключите фотокамеру и снова подсоедините USB-кабель.	 15
Ошибка системы	Ошибка во внутренних схемах фотокамеры. Выключите фотокамеру, извлеките и снова установите батарею. Снова включите фотокамеру. Если ошибка не устранена, обратитесь к продавцу или в сервисный центр компании Nikon.	22

Индикация	Причина/решение	
Ошибка принтера. Проверьте состояние принтера.	После решения проблемы выберите Продолжить и нажмите кнопку OK для возобновления печати.*	-
Ошибка печати: проверьте бумагу.	Загрузите бумагу выбранного формата, выберите Продолжить и нажмите кнопку OK для возобновления печати.*	-
Ошибка печати: застревание бумаги.	Извлеките застрявшую бумагу, выберите Продолжить и нажмите кнопку OK , чтобы продолжить печать.*	-
Ошибка печати: закончилась бумага.	Загрузите бумагу выбранного формата, выберите Продолжить и нажмите кнопку OK для возобновления печати.*	-
Ошибка печати: проверьте чернила.	Проблема, связанная с чернилами принтера. Проверьте чернила, выберите Продолжить и нажмите кнопку OK , чтобы продолжить печать.*	-
Ошибка печати: закончились чернила.	Замените картридж, выберите Продолжить и нажмите кнопку OK , чтобы продолжить печать.*	-
Ошибка печати: поврежден файл.	Проблема, связанная с файлом изображения, выбранным для печати. Выберите Отмена и нажмите кнопку OK , чтобы отменить печать.	-

* Дополнительные сведения и инструкции см. в документации, поставляемой с принтером.

Имена файлов

Имена файлов, назначаемые снимкам, видеороликам и звуковым заметкам, имеют следующий формат.

Имя файла: DSCN0001.JPG

(1) (2) (3)

(1) Идентификатор	Не отображается на мониторе фотокамеры.	
	DSCN	Оригинальные снимки, видеоролики, снимки, извлеченные из видеороликов
	SSCN	Уменьшенные копии снимков
	RSCN	Кадрированные копии
	FSCN	Изображения, созданные с помощью функций редактирования (кроме функций кадрирования и уменьшенного изображения), видеоролики, отредактированные с помощью функции редактирования видеороликов
(2) Номер файла	Присваивается автоматически в порядке возрастания, от "0001" до "9999". <ul style="list-style-type: none">• Когда достигнут номер файла "9999", создается новая папка, и номера файлов присваиваются, начиная с "0001".• Новая папка создается при каждой съемке серии снимков с интервалом. Изображения сохраняются в этой папке, начиная с номера файла "0001".	
(3) Расширение	Обозначает формат файла.	
	.JPG	Снимки формата JPEG
	.MOV	Видеоролики
	.WAV	Звуковые заметки <ul style="list-style-type: none">• Файлы звуковых заметок имеют те же идентификаторы и номера файлов, что и снимки, к которым они прикреплены.

Дополнительные принадлежности

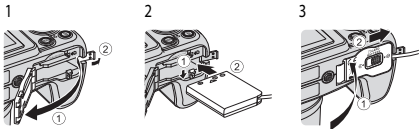
Зарядное устройство	Зарядное устройство MH-61 (Время зарядки полностью разряженной батареи: прибл. 2 часа)
Сетевой блок питания	<p>Сетевой блок питания EH-62A (подключается как показано на рисунке)</p> <p>1 2 3</p>  <p>Перед закрытием крышки батарейного отсека/гнезда для карты памяти до конца вставьте шнур разъема питания в соответствующее гнездо в батарейном отсеке. Если часть шнура выступает наружу из паза, при закрытии крышки это может привести к повреждению крышки или шнура.</p>
Аудио-/видеокабель	Аудио-/видеокабель EG-CP16
Беспроводной мобильный адаптер	<p>Беспроводной мобильный адаптер WU-1a</p> <p>Если адаптер WU-1a подсоединен к выходному USB-/аудио-/видеоразъему фотокамеры, через Wi-Fi (беспроводную сеть LAN) можно подключить фотокамеру к внешним устройствам, на которых установлено специальное программное обеспечение.</p> <p>Внешние устройства можно использовать для дистанционного спуска затвора фотокамеры или для копирования изображений, записанных на карте памяти.</p> <ul style="list-style-type: none">• Если работает дистанционное управление, с помощью органов управления фотокамеры можно только включить или выключить фотокамеру.• Функции Wi-Fi недоступны, если в фотокамеру не вставлена карта памяти.• Эти функции недоступны, если в фотокамеру загружена карта Eye-Fi. <p>Дополнительная информация доступна на наших веб-сайтах, в каталогах и документации, прилагаемой к WU-1a.</p>
Наручный ремень	Наручный ремень AH-CP1

Эти принадлежности доступны не во всех странах и регионах.

Новейшую информацию можно найти на нашем веб-сайте и в информационных брошюрах.



A series of horizontal dashed lines spanning the width of the page, intended for handwriting practice.



Технические примечания и предметный указатель

Уход за изделиями.....	2
Фотокамера.....	2
Батарея.....	3
Сетевое зарядное устройство.....	4
Карты памяти.....	5
Уход за фотокамерой.....	6
Чистка.....	6
Хранение.....	7
Поиск и устранение неисправностей.....	8
Технические характеристики.....	16
Алфавитный указатель.....	23

Уход за изделиями

Фотокамера

Чтобы обеспечить длительный срок службы данного изделия Nikon, при использовании или хранении устройства необходимо соблюдать следующие меры предосторожности, а также предупреждения, перечисленные в разделе "Меры предосторожности" (📖 vii-ix).

Не бросайте фотокамеру

Изделие может выйти из строя, если подвергать его сильным ударам или тряске.

Осторожно обращайтесь с объективом и подвижными частями фотокамеры

Не прилагайте чрезмерных усилий к объективу, крышке объектива, монитору, гнезду для карты памяти и батарейному отсеку. Эти элементы легко повредить. Приложение усилий к крышке объектива может привести к повреждению объектива или неисправности фотокамеры. Если монитор разбился, срочно примите меры во избежание травм от осколков стекла и попадания жидкокристаллического вещества на кожу, в глаза и в рот.

Храните устройство в сухом месте

При попадании фотокамеры в воду или под воздействием высокой влажности фотокамера выходит из строя.

Избегайте резких изменений температуры

Резкие изменения температуры, например при входе в холодную погоду в теплое помещение или выходе из него, могут вызвать появление конденсата внутри фотокамеры. Для защиты от появления конденсата заранее поместите фотокамеру в чехол или закрытый полиэтиленовый пакет.

Не допускайте попадания изделия в зону действия сильных магнитных полей

Не используйте и не храните фотокамеру вблизи приборов, создающих сильное электромагнитное излучение. Мощный статический заряд и магнитные поля, создаваемые другим оборудованием, например, радиопередатчиками, могут создать помехи в работе монитора, повредить данные, сохраненные на карте памяти и повлиять на работу внутренних элементов.

Не направляйте объектив на источники яркого света в течение длительного времени

Не направляйте объектив на солнце и другие источники яркого света в течение длительного времени при использовании и хранении фотокамеры. Яркий свет может ухудшить качество работы датчика изображения и привести к появлению на фотографиях белых размытых участков.

Выключите фотокамеру перед извлечением или отсоединением источника питания или карты памяти

Не извлекайте батарею, если фотокамера включена или выполняется сохранение или удаление изображений. Принудительное отключение питания в этих случаях может привести к потере данных или повреждению внутренней памяти фотокамеры и ее электронных схем.



Монитор. Примечания

- Мониторы и электронные видеодиспетчеры изготавливаются с очень высокой точностью; как минимум 99,99% пикселей эффективны, и лишь не более 0,01% пикселей отсутствуют или дефектны. В связи с этим, хотя такие дисплеи и могут содержать постоянно светящиеся пиксели (белые, красные, синие или зеленые) или пиксели, которые никогда не горят (черные), это не является признаком неисправности и не влияет на качество снимков, записанных с помощью данного устройства.
- При ярком освещении изображение на мониторе, возможно, будет трудно рассмотреть.
- Монитор оснащен светодиодной подсветкой. При снижении яркости монитора или появлении мерцания на нем обратитесь в авторизованный сервисный центр Nikon.

Батарея

- Перед использованием обязательно прочтите и примите во внимание предупреждения, перечисленные в разделе "Меры предосторожности" (📖 vii-ix).
- Перед использованием фотокамеры проверьте уровень заряда батареи и при необходимости зарядите ее или замените. Не продолжайте зарядку после того, как батарея полностью зарядится, так как это приведет к уменьшению срока службы батареи. При съемке важных событий полезно иметь при себе полностью заряженную запасную батарею.
- Не используйте батарею, если окружающая температура ниже 0 °C или выше 40 °C.
- Перед использованием заряжайте батарею в помещении, при температуре от 5 °C до 35 °C.
- При температуре батареи от 0 °C до 10 °C или от 45 °C до 60 °C ее зарядная емкость может ухудшиться.
- Батарею не допускается заряжать при температурах ниже 0 °C или выше 60 °C.
- Обратите внимание: в процессе работы батарея может нагреваться; перед зарядкой подождите необходимое время, чтобы батарея остыла. Несоблюдение этих мер предосторожности может привести к повреждению батареи, ухудшению качества ее работы или эффективности зарядки.
- В холодную погоду емкость батарей, как правило, уменьшается. Если разряженная батарея используется при низкой температуре, фотокамера не включится. Перед съемкой в холодную погоду убедитесь, что батарея полностью заряжена. Храните запасные батареи в теплом месте и при необходимости заменяйте их. При нагреве холодная батарея может восстановить часть своего заряда.
- Грязь на клеммах батареи может нарушить нормальную работу фотокамеры. Если клеммы батареи загрязнены, оботрите их сухой чистой тканью.

- Если батарея не будет использоваться в течение некоторого времени, вставьте ее в фотокамеру, полностью разрядите, а затем извлеките и уберите на хранение. Батарею следует хранить в прохладном месте при температуре окружающей среды от 15 °C до 25 °C. Не храните батарею в жарком или очень холодном месте.
- Обязательно извлекайте неиспользуемую батарею из фотокамеры или дополнительного зарядного устройства. Если неиспользуемая батарея вставлена в фотокамеру, незначительное потребление тока происходит постоянно. Это может привести к интенсивной разрядке и полной неработоспособности батареи. Включение и выключение фотокамеры, в которую вставлена полностью разряженная батарея, может сократить срок службы батареи.
- Подзаряжайте батареи как минимум один раз в полгода и полностью разряжайте перед длительным хранением.
- После извлечения батареи из фотокамеры или дополнительного зарядного устройства упакуйте батарею, например, в полиэтиленовый пакет, и храните ее в прохладном месте.
- Заметное уменьшение времени, в течение которого полностью заряженная батарея удерживает заряд, когда ее используют при комнатной температуре, означает, что батарею необходимо заменить. Приобретите новую батарею EN-EL5.
- Если батарея быстро разряжается, замените ее. Использованные батареи являются ценным вторичным сырьем. Сдавайте их в переработку в соответствии с установленными правилами утилизации.

Сетевое зарядное устройство

Перед использованием обязательно прочтите и примите во внимание предупреждения, перечисленные в разделе "Меры предосторожности" (📖 vii-ix).

- Сетевое зарядное устройство EN-70P следует использовать только с совместимыми устройствами. Не используйте его с устройствами любых других марок или моделей.
- Ни при каких обстоятельствах не пользуйтесь любыми сетевыми блоками питания кроме сетевого зарядного устройства EN-70P или сетевого блока питания с USB-разъемом. Несоблюдение этой меры предосторожности может привести к перегреву или повреждению фотокамеры.
- Модель EN-70P совместима с сетями переменного тока и электрическими розетками, рассчитанными на 100 В–240 В, 50/60 Гц. На территории других стран при необходимости следует использовать штекер сетевого блока питания переменного тока (если можно приобрести отдельно). За дополнительной информацией о штекерах сетевого блока питания переменного тока вы можете обратиться в турфирму.

Карты памяти

- Используйте только карты памяти Secure Digital. См. раздел "Рекомендованные карты памяти" (121).
- Соблюдайте меры предосторожности, указанные в документации, прилагаемой к карте памяти.
- Не наклеивайте на карту памяти ярлыки и наклейки.
- Не форматируйте карту памяти на компьютере.
- При первой установке в фотокамеру карты памяти, которая ранее использовалась в другом устройстве, обязательно отформатируйте ее с помощью этой фотокамеры. Новые карты памяти рекомендуется отформатировать с помощью этой фотокамеры.
- Помните, что **форматирование карты памяти безвозвратно удаляет все изображения и другие данные, сохраненные на карте памяти**. Если на карте памяти имеются данные, которые необходимо сохранить, скопируйте эти данные на компьютер перед выполнением форматирования.
- При отображении сообщения **Карточка не отформатирована. Отформатировать?**, когда фотокамера включена, карту памяти необходимо отформатировать. Если на карте памяти имеются данные, которые не нужно удалять, выберите **Нет** и нажмите кнопку **OK**. Скопируйте данные на компьютер перед форматированием. Чтобы выполнить форматирование карты памяти, выберите **Да**.
- При форматировании карты памяти соблюдайте предостережения относительно сохранения и удаления изображений и копирования изображений на компьютер, в противном случае можно повредить данные или саму карту памяти.
 - Не открывайте крышку батарейного отсека/гнезда карты памяти, чтобы извлечь карту памяти или батарею.
 - Не выключайте фотокамеру.
 - Не отсоединяйте сетевой блок питания.

Уход за фотокамерой

Чистка

Объектив/ видоискатель	Не прикасайтесь пальцами к стеклянным деталям объектива. Пылинки и ворсинки следует сдувать (обычно это делается с помощью небольшого устройства с резиновой грушей на одном конце; когда ее сжимают, на другом конце образуется струя воздуха). Отпечатки пальцев и другие загрязнения, которые не удается удалить воздухом, удаляют с объектива мягкой тканью, по спирали перемещая ее от центра объектива к его краям. Если таким образом очистить их также не удастся, протрите их тканью, слегка смоченной жидкостью для чистки линз.
Монитор	Удалите пыль или грязь продуванием воздухом. Для удаления отпечатков пальцев и других загрязнений протрите монитор сухой мягкой тканью, стараясь сильно не нажимать на него.
Корпус	Удалите пыль и грязь продуванием воздухом, после чего протрите мягкой сухой тканью. После использования фотокамеры на пляже или в условиях повышенной запыленности полностью удалите песок, пыль и соль тканью, немного смоченной в чистой воде, и оботрите насухо. Помните, что гарантийные обязательства не распространяются на повреждения, вызванные проникновением инородных веществ внутрь фотокамеры.

Не используйте для чистки летучие органические растворители, такие как спирт, разбавитель, химические моющие средства, антикоррозийные вещества или противовуалирующие средства.

Хранение

Следует выключать фотокамеру, если она не используется. Прежде чем убрать фотокамеру, убедитесь, что индикатор включения не горит. Извлекайте батарею, если не предполагается использование фотокамеры на протяжении длительного времени. Не храните фотокамеру рядом с нафталиновыми или камфарными средствами против моли или в местах, которые:

- Находятся рядом с оборудованием, создающим сильные электромагнитные поля, таким как телевизор или радиоприемник;
- Подвергаются воздействию температуры ниже -10°C или выше 50°C
- В помещениях с плохой вентиляцией или влажностью более 60%





Для защиты от влаги и плесени вынимайте фотокамеру из места хранения хотя бы раз в месяц. Включите фотокамеру, несколько раз спустите затвор, после чего снова поместите ее на хранение.













При хранении батареи следуйте мерам предосторожности, приведенным в пункте "Батарея" (🔋:3) раздела "Уход за изделиями" (🔧:2).



Поиск и устранение неисправностей

Прежде чем обращаться к продавцу или представителю компании Nikon, просмотрите приведенный ниже перечень наиболее распространенных неисправностей.



Неполадки с питанием, монитором и настройками







Неисправность	Причина/решение	
Фотокамера включена, но не реагирует.	<ul style="list-style-type: none"> • Дождитесь окончания записи. • Если проблема не устраняется, выключите фотокамеру. Если фотокамера не выключается, выньте и снова вставьте батарею или аккумулятор, или если используется сетевой блок питания, выньте и снова подсоедините сетевой блок питания. Имейте в виду, что хотя любые записываемые на данный момент данные будут потеряны, данные, которые уже были записаны, не будут затронуты при извлечении батареи или отключении источника питания. 	- 22,  81
Установленная в фотокамере батарея не заряжается.	<ul style="list-style-type: none"> • Проверьте все контакты. • При подключении к компьютеру камера может не заряжаться по любой из указанных ниже причин. <ul style="list-style-type: none"> - Значение Выкл. задано для параметра Зарядка от ПК в меню настройки. - Зарядка батареи прекращается, если фотокамеру выключить. - Зарядка батареи не выполняется, если в фотокамере не заданы язык сообщений на экране, дата и время, или если дата и время были заданы повторно после полной разрядки батарейки часов фотокамеры. Для зарядки батареи следует использовать сетевой блок питания. - Зарядка батареи может остановиться, если компьютер перешел в режим сна. - Зарядка батареи может не выполняться из-за технических характеристик компьютера, его настроек и статуса. 	18  71 - 24, 25 - -
Не удается включить фотокамеру.	<ul style="list-style-type: none"> • Разряжена батарея. • Если к фотокамере подсоединено сетевое зарядное устройство, ее невозможно включить (даже нажатием на выключатель питания). Для перевода фотокамеры в режим просмотра нажмите и удерживайте кнопку  (просмотр). Съемка невозможна. 	22 18

Неисправность	Причина/решение	
Фотокамера выключается без предупреждения.	<ul style="list-style-type: none"> • Фотокамера автоматически выключается для сбережения энергии (срабатывает функция автовыключения). • Из-за чрезмерного охлаждения нарушена нормальная работа фотокамеры или батареи. • Фотокамера нагрелась изнутри. Дайте внутренним элементам фотокамеры остыть, затем попробуйте включить ее снова. 	23  :3 –
Отсутствует индикация на мониторе или видеодискателе.	<ul style="list-style-type: none"> • Фотокамера выключена. • Разряжена батарея. • Для экономии энергии фотокамера переключилась в режим ожидания. Нажмите выключатель питания, спусковую кнопку затвора или кнопку , кнопку  (* запись видео) или поверните диск выбора режимов. • Нельзя включить монитор и видеодискатель одновременно. Переключение между монитором и видеодискателем может занять некоторое время. • Фотокамера подключена к компьютеру с помощью USB-кабеля. • Фотокамера подключена к телевизору через аудио-/видеокабель или через кабель HDMI. • Выполняется съемка с интервалом. 	22 22 23 – 93, 96 93,  :13  :35
Изображение на мониторе трудно рассмотреть.	<ul style="list-style-type: none"> • Вы находитесь в ярко освещенном месте. Перейдите в менее освещенное место или воспользуйтесь видеодискателем. • Отрегулируйте яркость монитора. • Монитор грязный. Очистите монитор. 	7 91,  :62  :6
Изображение в видеодискателе сложно рассмотреть.	Отрегулируйте видеодискатель с помощью функции диоптрической коррективы.	7
Неправильные дата и время записи.	<ul style="list-style-type: none"> • Если часы в фотокамере не настроены, во время фотосъемки и записи видеороликов мигает индикатор "Дата не установлена". На снимках и видеороликах, снятых до момента настройки часов, отображается "00/00/0000 00:00" или "01/01/2014 00:00" соответственно. Установите правильные дату и время, используя пункт Часовой пояс и дата в меню настройки. • Часы фотокамеры менее точны, чем обычные часы. Часы фотокамеры необходимо периодически подстраивать, пользуясь более точными часами. 	24, 91,  :60 91,  :60
На мониторе отсутствует информация.	Значение Скрыть задано для параметра Информация о фото в пункте Настройка монитора меню настройки.	91,  :62
Функция Печать даты недоступна.	В меню настройки не заданы настройки Часовой пояс и дата .	24, 91,  :60

Неисправность	Причина/решение	
Дата не впечатывается на фотоснимках даже после включения функции Печать даты .	<ul style="list-style-type: none"> Текущий режим съемки не поддерживает функцию Печать даты. Активирована функция, которая ограничивает Печать даты. Дату нельзя впечатать в видеоролики. 	91,  64 72 -
При включении фотокамеры отображается экран настройки часового пояса и даты.	Батарея часов разряжена; для всех настроек установлены значения по умолчанию.	24, 25
Настройки фотокамеры сброшены.		
Не выполняется операция Сброс нум. файлов .	Хотя при создании новой папки во внутренней памяти или на карте памяти нумерация файлов обнуляется, если последовательный номер в имени папки (этот номер не отображается фотокамерой) достиг верхнего предела ("999"), обнуление невозможно. Замените карту памяти или отформатируйте внутреннюю память/карту памяти.	92,  72
Фотокамера нагревается.	Фотокамера может нагреться после длительной съемки видеороликов или пересылки изображений с помощью карты Eye-Fi, а также при высоких наружных температурах. Это не является неисправностью.	-
Фотокамера издает звуки.	Если для параметра Режим автофокуса задано значение Непрерывный АФ , а также в некоторых режимах съемки фокусировка фотокамеры может сопровождаться звуками.	69, 89

Неполадки при съемке

Неисправность	Причина/решение	
Не удастся перейти в нужный режим съемки.	<ul style="list-style-type: none"> Отключите HDMI- или USB-кабель. Фотокамеру, подключенную к электрической розетке с помощью сетевого зарядного устройства, невозможно переключить в режим съемки. 	93, 96,  13,  15 18

Неисправность	Причина/решение	
<p>При нажатии на спусковую кнопку затвора не происходит съемка.</p>	<ul style="list-style-type: none"> • Если фотокамера находится в режиме просмотра, нажмите кнопку , спусковую кнопку затвора или кнопку  (запись видео). • При отображении меню нажмите кнопку MENU. • Разряжена батарея. • Если выбран сюжетный режим Ночной портрет или Освещение сзади и для параметра HDR задано значение Выкл., переведите вспышку в рабочее положение. • Мигающий символ вспышки при нажатии спусковой кнопки затвора наполовину указывает на то, что вспышка заряжается. 	<p>32</p> <p>8</p> <p>22</p> <p>38, 42,</p> <p>56</p> <p>56</p>
<p>Фотокамера не может сфокусироваться.</p>	<ul style="list-style-type: none"> • Объект съемки находится на слишком близком расстоянии. Попробуйте выбрать для съемки сюжетный режим Автовыбор сюжета или Макро или режим фокусировки для макросъемки. • Некорректная настройка режима фокусировки. Проверьте или измените настройку. • Сложно сфокусироваться на объекте съемки. • Установите для параметра АФ-помощь в меню настройки значение Авто. • Объект съемки находился вне зоны фокусировки, когда спусковая кнопка затвора была нажата наполовину. • Выбран режим фокусировки MF (ручная фокусировка). • Выключите фотокамеру и включите ее снова. 	<p>39, 40,</p> <p>61, 62</p> <p>61, 62</p> <p>78</p> <p>91,</p> <p> 66</p> <p>30, 69</p> <p>61, 63</p> <p>22</p>
<p>При съемке на мониторе возникают цветные полосы.</p>	<p>Цветные полосы могут возникать при съемке объектов, состоящих из нескольких одинаковых сегментов (например, жалюзи); это не является неисправностью.</p> <p>На фотоснимках и видеороликах цветных полос не будет.</p> <p>Однако при использовании параметра Непр. В: 120 кадров/с или HS 480/4x на снимках и видеороликах могут появляться цветные полосы.</p>	<p>–</p>
<p>Снимки смазаны.</p>	<ul style="list-style-type: none"> • Используйте вспышку. • Используйте функцию подавления вибраций или обнаружения движения. • В меню съемки задайте для параметра BSS (выбор лучшего снимка) значение Непрерывный. • Для стабилизации фотокамеры во время съемки используйте штатив (для улучшения результатов съемки одновременно с этим воспользуйтесь автоспуском). 	<p>56</p> <p>91,</p> <p> 65,</p> <p> 66</p> <p>69</p> <p>59</p>
<p>На снимках, снятых со вспышкой, появляются яркие пятна.</p>	<p>Вспышка отражается от взвешенных в воздухе частиц.</p> <p>Опустите вспышку и выберите режим работы вспышки  (Выкл.).</p>	<p>56</p>
<p>Вспышка не срабатывает.</p>	<ul style="list-style-type: none"> • Выбран режим съемки, в котором вспышка не срабатывает. • Активирована функция, которая ограничивает работу вспышки. 	<p>66</p> <p>72</p>

Неисправность	Причина/решение	
Цифровой зум использовать нельзя.	<ul style="list-style-type: none"> Активирована функция, которая ограничивает работу цифрового зума. В меню настройки для параметра Цифровой зум задано значение Выкл. В описанных ниже сюжетных режимах цифровой зум недоступен. <ul style="list-style-type: none"> - Автовыбор сюжета, Портрет, Ночной портрет, Простая панорама, Портрет питомца 	72 91,  67 36
Функция Размер изображения недоступна.	<ul style="list-style-type: none"> Активирована функция, которая ограничивает работу Размер изображения. Если выбран сюжетный режим Простая панорама, применяется фиксированный размер изображения. 	72 43
Спуск затвора не сопровождается звуком.	Значение Выкл. выбрано для параметра Настройка звука > Звук затвора в меню настройки. Даже если задано значение Вкл. , в некоторых режимах съемки и при некоторых настройках звук не воспроизводится.	72, 91,  67
Вспомогательная подсветка АФ не включается.	В меню настройки для параметра АФ-помощь выбрано значение Выкл. Вспомогательная подсветка АФ может не загораться в зависимости от положения зоны фокусировки или от выбранного сюжетного режима, даже если выбрано Авто .	91,  66
Изображения выглядят смазанными.	Объектив грязный. Очистите объектив.	 6
Неестественные цвета.	Неправильно отрегулирован баланс белого.	41, 68,  29
На снимке видны хаотично расположенные яркие пиксели ("шум").	Слишком темный объект съемки, поэтому выдержка слишком большая или чувствительность слишком высокая. "Шум" можно уменьшить следующими способами: <ul style="list-style-type: none"> Использовать вспышку. Задать меньшее значение чувствительности. 	56 69,  37
На изображении появляются яркие пятна.	При съемке с длительной выдержкой в режиме мультиэкспозиции на сохраненных снимках может появляться "шум" (яркие пятна).	-
Снимки слишком темные (недоэкспонированные).	<ul style="list-style-type: none"> Заблокировано окно вспышки. Объект съемки находится вне радиуса действия вспышки. Настройте поправку экспозиции. Увеличьте чувствительность. Объект съемки освещен сзади. Поднимите вспышку или выберите сюжетный режим Освещение сзади и повторите съемку. 	28  17 65 69,  37 42, 56

Неисправность	Причина/решение	
Снимки слишком светлые (переэкспонированные).	Настройте поправку экспозиции.	65
Неожиданные результаты съемки при использовании режима вспышки (Авт. реж. с ум. эф. "кр. глаз").	При съемке в режиме  (Авт. реж. с ум. эф. "кр. глаз") или если заполняющая вспышка с уменьшением эффекта красных глаз используется в сюжетном режиме Ночной портрет , встроенная функция уменьшения эффекта "красных глаз" в очень редких случаях может повлиять на области, не затронутые этим эффектом. Выберите любой сюжетный режим кроме режима Ночной портрет и любой режим вспышки кроме режима  (Авт. реж. с ум. эф. "кр. глаз") и повторите съемку.	38, 56
Не смягчается тон кожи.	<ul style="list-style-type: none"> • При определенных условиях съемки функция смягчения тона кожи может не действовать. • Если на снимке присутствуют не менее четырех лиц, попробуйте использовать функцию Смягчение тона кожи в меню просмотра. 	78 82,  9
Сохранение снимков занимает определенное время.	Снимки могут сохраняться медленнее в следующих ситуациях. <ul style="list-style-type: none"> • Когда работает функция понижения шума • Когда для вспышки выбран параметр  (Авт. реж. с ум. эф. "кр. глаз") • В следующих сюжетных режимах: <ul style="list-style-type: none"> - С рук в режиме Ночной пейзаж - Серия с пониж. шума в режиме Пейзаж или Макро - Для параметра HDR задана любая настройка, отличная от Выкл., в режиме Освещение сада. - Простая панорама • Если меню съемки для параметра Непрерывный выбрано значение Непр. В: 120 кадров/с или Непр. В: 60 кадров/с • Если при съемке используется таймер улыбки • Если во время съемки используется активный D-Lighting • Если во время съемки используется многократная экспозиция 	- 57 37 38, 40 42 43 69,  33 60 69,  43 69,  44
В мониторе или на снимках появляется искажение в форме кольца или радужной полосы.	При съемке объектов, освещенных сзади, или при попадании в кадр очень яркого источника света (например, солнечных лучей) может появиться искажение в форме кольца или радужной полосы. Измените положение источника света или переместите область съемки так, чтобы источник света не попал в кадр, и попробуйте еще раз.	-
Невозможно выбрать настройку/ Выбранная настройка дезактивирована.	<ul style="list-style-type: none"> • В зависимости от режима съемки, некоторые пункты меню могут быть недоступны. Недоступные пункты меню выделены серым цветом. • Активирована другая функция, которая ограничивает работу выбранной функции. 	8 -

Неполадки при воспроизведении

Неисправность	Причина/решение	
Невозможно воспроизвести файл.	<ul style="list-style-type: none"> • Возможно, на этой фотокамере будет недоступен просмотр изображений, снятых цифровой фотокамерой другой марки или модели. • Возможно, на этой фотокамере будут недоступны для просмотра данные, отредактированные на компьютере. • Воспроизведение файлов невозможно во время съемки с интервалом. 	<p>–</p> <p>–</p> <p>69,  35</p>
Не удается увеличить снимок.	<ul style="list-style-type: none"> • Увеличение/уменьшение при просмотре недоступно для видеороликов. • Возможно, на этой фотокамере будет недоступно увеличение изображений, снятых цифровой фотокамерой другой марки или модели. • При увеличении изображения небольшого размера коэффициент увеличения, показанный на экране, может отличаться от фактического. 	<p>–</p> <p>–</p> <p>–</p>
Невозможно записать звуковую заметку.	<ul style="list-style-type: none"> • Звуковые заметки нельзя прикреплять к видеороликам. • Звуковые заметки нельзя прикреплять к снимкам, снятым другими фотокамерами. На этой фотокамере нельзя воспроизвести звуковые заметки, прикрепленные к снимкам, которые сняты другой фотокамерой. 	<p>–</p> <p>82,  52</p>
Невозможно отредактировать изображение.	<ul style="list-style-type: none"> • Некоторые изображения недоступны для редактирования. Ранее отредактированные изображения невозможно отредактировать снова. • Недостаточно свободного места во внутренней памяти или на карте памяти. • На этой фотокамере нельзя отредактировать изображения, снятые другими фотокамерами. • Функции редактирования снимков неприменимы к видеороликам. 	<p>43,  7</p> <p>–</p> <p>84,  7</p> <p>–</p>
Снимки не отображаются на экране телевизора.	<ul style="list-style-type: none"> • Режим видео или HDMI неправильно задан в меню настройки Настройки ТВ. • Фотокамера подключена к компьютеру или принтеру. • На карте памяти не имеется изображений. Вставьте другую карту памяти. Извлеките карту памяти, чтобы просмотреть снимки из внутренней памяти. 	<p>92,  70</p> <p>93, 96,  15</p> <p>20</p>

Неисправность	Причина/решение	
Приложение Nikon Transfer 2 не запускается при подключении фотокамеры к компьютеру.	<ul style="list-style-type: none"> • Фотокамера выключена. • Разряжена батарея. • USB-кабель подключен неправильно. • Фотокамера не распознается компьютером. • Компьютер не настроен для автоматического запуска программы Nikon Transfer 2. Дополнительные сведения о программе Nikon Transfer 2 см. в справке ViewNX 2. 	22 22 93, 96 – 96
Стартовый экран PictBridge не отображается, если фотокамера подключена к принтеру.	При использовании некоторых принтеров, совместимых с PictBridge, стартовый экран PictBridge может не отображаться, а печать снимков может быть невозможна, если выбран параметр Авто в пункте Зарядка от ПК . Задайте для параметра Зарядка от ПК значение Выкл. , а затем снова подключите фотокамеру к принтеру.	92,  71
Не отображаются снимки, отобранные для печати.	<ul style="list-style-type: none"> • На карте памяти не имеется изображений. Вставьте другую карту памяти. • Извлеките карту памяти, чтобы распечатать снимки из внутренней памяти. 	20 21
Не удается выбрать формат бумаги с помощью фотокамеры.	<p>Даже при использовании принтера, совместимого с PictBridge, в описанных ниже ситуациях на фотокамере нельзя выбрать формат бумаги. Используйте принтер для выбора формата бумаги.</p> <ul style="list-style-type: none"> • Принтер не поддерживает форматы бумаги, заданные в фотокамере. • Принтер автоматически выбирает формат бумаги. 	 16,  18 –

Технические характеристики

Nikon COOLPIX P530 Цифровая фотокамера

Тип	Компактная цифровая фотокамера
Количество эффективных пикселей	16,1 млн.
Матрица	CMOS 1/2,3 дюйма; прил. 16,76 млн. пикселей
Объектив	Объектив NIKKOR с оптическим зумом 42X
Фокусное расстояние	4,3-180 мм (угол обзора равен углу обзора объектива на 24-1 000 мм в формате 35 мм [135])
Число f/	f/3-5.9
Оптическая схема	14 элементов в 10 группах (4 элемента объектива ED)
Увеличение, обеспечиваемое цифровым зумом	до 4x (угол зрения равен углу зрения объектива прил. на 4 000 мм в формате 35 мм [135])
Подавление вибраций	Смещение линз
Уменьшение смазывания при перемещении	Обнаружение движения (для фотографий)
Автофокусировка (АФ)	АФ с функцией определения контраста
Диапазон расстояний фокусировки	<ul style="list-style-type: none">• [W]: прил. 50 см - ∞,• [T]: Прил. 2,0 м - ∞• Режим макросъемки: Прил. 1 см (при широкоугольном положении зума) - ∞ (Все расстояния измеряются от центра передней поверхности объектива)
Выбор зоны фокусировки	АФ с обнаружением объекта, приоритет лица, вручную (точечная), вручную (нормальная), вручную (широкоформатная), ведение объекта
Видоискатель	Электронный видоискатель, 0,5 см. (0,2 дюйма), разрешение прил. 201 тыс. точек, эквивалент LCD, с функцией диоптрической коррективы (-4 до +4 м ⁻¹)
Покрытие кадра (в режиме съемки)	Прил. 100% по горизонтали и 100% по вертикали (по сравнению с реальным снимком)
Покрытие кадра (в режиме просмотра)	Прил. 100% по горизонтали и 100% по вертикали (по сравнению с реальным снимком)
Монитор	ЖК-монитор TFT с диагональю 7,5 см (3 дюйма), разрешением прил. 921 тыс. точек, с широким углом обзора, антибликовым покрытием и 5 уровнями настройки яркости
Покрытие кадра (в режиме съемки)	Прил. 100% по горизонтали и 100% по вертикали (по сравнению с реальным снимком)
Покрытие кадра (в режиме просмотра)	Прил. 100% по горизонтали и 100% по вертикали (по сравнению с реальным снимком)

Хранение		
Носители	Внутренняя память (прибл. 56 МБ) Карта памяти SD/SDHC/SDXC	
Файловая система	Фотокамера совместима с DCF, Exif 2.3 и DPOF	
Форматы файлов	Фотографии: JPEG Звуковые файлы (звуковые заметки): WAV Видеоролики: MOV (видео: H.264/MPEG-4 AVC, аудио: стерео LPCM)	
Размер изображения (в пикселях)	<ul style="list-style-type: none"> • 16 М 4608 × 3456 • 8 М 3264 × 2448 • 4 М 2272 × 1704 • 2 М 1600 × 1200 • VGA 640 × 480 • 16:9 12М 4608 × 2592 • 16:9 2М 1920 × 1080 • 3:2 4608 × 3072 • 1:1 3456 × 3456 	
Чувствительность ISO (стандартная чувствительность на выходе)	<ul style="list-style-type: none"> • ISO 100 - 1 600 • ISO 3 200, 6 400 (доступно в режимах P, S, A и M) • Hi 1 (эквивалент ISO 12 800) (доступно, если Монохр. с выс. чувств. используется в режиме специальных эффектов) 	
Экспозиция		
Режим замера экспозиции	Матричная, центровзвешенная или точечная	
Контроль экспозиции	Программная автоматическая экспозиция с гибкой программой, автоматическая настройка приоритета выдержки, автоматический режим с приоритетом диафрагмы, ручной режим, активный брекетинг экспозиции, активная коррекция экспозиции (с шагом 1/3 EV в диапазоне +/-2,0 EV)	
Затвор		
Выдержка	Электронно-механический CMOS-затвор <ul style="list-style-type: none"> • 1/4000* - 1 с • 1/4000* - 15 с (при чувствительности 100 в режиме M) * Если задана величина диафрагмы f/6.6 - f/8.3 (широкоугольное положение)	
Диафрагма		
Диапазон изменения	6-лепестковая ирисовая диафрагма с электронным управлением 10 ступеней по 1/3 EV (W) (режим A, M)	
Автоспуск		Можно выбрать 10 сек и 2 сек
Встроенная вспышка		
Рабочий диапазон (прибл.) (Чувствительность ISO: Авто)	[W]: 0,5 - 8 м [T]: 1,5 - 4,5 м	
Управление вспышкой	Автоматическая вспышка TTL с пробными предварительными вспышками	
Коррекция экспозиции при съемке со вспышкой		С шагом 1/3 EV в диапазоне от -2 до +2 EV
Интерфейс		Аналог высокоскоростного USB
Протокол передачи данных	MTP, PTP	
Видео-выход	NTSC или PAL	

Выход HDMI	Можно выбрать Авто, 480p, 720p или 1080i
Разъемы ввода/вывода	<ul style="list-style-type: none"> • Аудио-/видеоразъем, цифровой ввод/вывод (USB) • Разъем HDMI mini (тип C) (выход HDMI)
Поддерживаемые языки	Английский, арабский, бенгальский, болгарский, венгерский, вьетнамский, греческий, датский, индонезийский, испанский, итальянский, китайский (упрощенное и традиционное письмо), корейский, маратхи, немецкий, нидерландский, норвежский, персидский, польский, португальский (европейский и бразильский), румынский, русский, сербский, тайский, тамильский, телугу, турецкий, украинский, финский, французский, хинди, чешский, шведский, японский
Источники питания	<ul style="list-style-type: none"> • Одна литий-ионная аккумуляторная батарея EN-EL5 (входит в комплект поставки) • Сетевой блок питания EN-62A (приобретается отдельно)
Время зарядки	Прибл. 4 ч 10 мин. (при использовании сетевого блока питания EN-70P и при полностью разряженной батарее)
Ресурс работы батареи¹	
Снимок	Прибл. 240 снимков при использовании EN-EL5
Видеозапись (фактический заряд батареи для записи) ²	Прибл. 1 ч при использовании EN-EL5
Штативное гнездо	1/4 (ISO 1222)
Размеры (Ш × В × Г)	Прибл. 122,8 × 84,1 × 98,2 мм (без выступающих частей)
Вес	Прибл. 494 г (с батареями и картой памяти SD)
Рабочие условия	
Температура	0 - 40 °C
Влажность	85% и менее (без конденсации)

- Если не указано иное, все значения соответствуют полностью заряженной батарее и температуре окружающей среды 23 ± 3 °C, в соответствии со спецификациями CIPA (Camera and Imaging Products Association; Ассоциация производителей фотокамер и устройств обработки изображений).

¹ Фактический срок действия батареи зависит от таких факторов как интервал между снимками, длительность отображения снимков и меню.

² Размер отдельных файлов с видеозаписями не может превышать 4 Гб или 29 минут. Запись может прекратиться до достижения этих предельных значений, если повышается температура фотокамеры.

Литий-ионная аккумуляторная батарея EN-ELS

Тип	Литий-ионная аккумуляторная батарея
Номинальная мощность	Постоянный ток 3,7 В, 1100 мА/ч
Рабочая температура	0 - 40 °С
Размеры (Ш × В × Г)	Прибл. 36 × 54 × 8 мм
Вес	Прибл. 30 г

Сетевое зарядное устройство EN-70P

Номинальные входные параметры	Переменный ток 100 - 240 В, 50/60 Гц, 0,07 - 0,044 А
Номинальные выходные параметры	Постоянный ток 5,0 В, 550 мА
Рабочая температура	0 - 40 °С
Размеры (Ш × В × Г)	Прибл. 55 × 22 × 54 мм (без штекера блока питания)
Вес	Прибл. 47 г (без штекера блока питания)

Технические характеристики

- Компания Nikon не несет ответственности за возможные ошибки в этом руководстве.
- Внешний вид изделия и его технические характеристики могут быть изменены без предварительного уведомления.



Информация для декларации Таможенного Союза / сертификата

COOLPIX P530

Дата изготовления : См. заднюю обложку руководства
пользователя

Изготовитель : "Никон Корпорейшн",
Шин-Юракучо Билдинг, 12-1, Юракучо 1-тёме,
Тийода-ку, Токио 100-8331, Япония
Телефон: +81-3-3214-5311

Импортер : ООО «Никон»
Российская Федерация, Москва, 105120,
2-й Сыромятнический пер., д.1
Телефон: +7 (495) 663-77-64

Страна изготовления : Китай

Сертификат / декларация соответствия :

ТС № RU Д-JP.АЯ46.В.62825

Срок действия : с 23.10.2013 по 24.07.2016

Орган по сертификации : "РОСТЕСТ-МОСКВА"

Сетевое зарядное устройство EN-70P



B202

AVC Patent Portfolio License

Данный продукт имеет лицензию AVC Patent Portfolio License для личного и некоммерческого использования клиентом в целях (i) кодирования видео в соответствии со стандартом AVC ("видеосодержимое AVC") и/или (ii) декодирования видеосодержимого AVC, закодированного клиентом в рамках личной и некоммерческой деятельности и/или полученного от поставщика видеосодержимого, имеющего лицензию на предоставление видеосодержимого AVC. Эта лицензия не распространяется на любое другое использование, а также не подразумевается для такого использования. Дополнительную информацию можно получить в MPEG LA, L.L.C. См. веб-сайт <http://www.mpegla.com>.

Лицензия FreeType (FreeType2)

На некоторые части данного программного обеспечения распространяется авторское право © 2012 Проект FreeType (<http://www.freetype.org>). Все права защищены.

Лицензия MIT (HarfBuzz)

На некоторые части данного программного обеспечения распространяется авторское право © 2014 Проект HarfBuzz (<http://www.freedesktop.org/wiki/Software/HarfBuzz>). Все права защищены.

Сведения о товарных знаках

- Microsoft, Windows и Windows Vista являются охраняемыми товарными знаками или официальными товарными знаками корпорации Microsoft в США и/или других странах.
- Логотипы Mac, OS X, iFrame и символ iFrame являются товарными знаками или зарегистрированными товарными знаками компании Apple Inc. в США и других странах.
- Adobe и Acrobat являются зарегистрированными товарными знаками корпорации Adobe Systems Inc.
- Логотипы SDXC, SDHC и SD являются товарными знаками SD-3C, LLC.
- PictBridge является товарным знаком.
- HDMI, логотип HDMI и High-Definition Multimedia Interface являются товарными знаками HDMI Licensing LLC.

HDMI

- Все другие торговые наименования, приводимые в настоящем руководстве и в другой документации, которая поставляется вместе с изделиями компании Nikon, являются товарными знаками или зарегистрированными товарными знаками своих владельцев.

Алфавитный указатель

Символы

S Автоматический режим с приоритетом выдержки 48, 50

A Автоматический режим с приоритетом диафрагмы 48, 50

Автоспуск/таймер улыбки 55, 59, 60

Кнопка (сделать выбор) 5

Fn Кнопка (Function) 4

MENU Кнопка меню 8, 68, 82, 89, 91

Кнопка (монитор) 7

Кнопка (открытие вспышки) 56

Кнопка просмотра 4, 32, 89

Кнопка удаления 33, 90, 6, 52

P Программируемый автоматический режим 48, 50

Просмотр уменьшенных изображений 81

EFFECTS Режим "Специальн. эффекты" 46

U Режим (User settings) пользовательских настроек 53

Режим (Авто) 26, 35

Режим видеозаписи 85

Режим вспышки 55, 56

Режим ночной пейзаж 37

Режим ночной портрет 38

Режим Пейзаж 38

Режим фокусировки 55, 61

M Ручной режим 48, 50

SCENE Сюжетный режим 36

T (Телескопическое положение) 29

Q Увеличение при просмотре 80

W (Широкоугольное положение) 29

JPG 80

.MOV 80

.WAV 80

B
BSS 41, 34

C
COOLPIX Picture Control

..... 68, 71, 24

COOLPIX Польз. Picture Control

..... 68, 28

D
D-Lighting 82, 8

DSCN 80

E
FSCN 80

H
HDMI 70

HDR 42

P
PictBridge 94, 15

Picture Control 68, 71, 24

R
RSCN 80





































S
SSCN 80

U
USB-/аудио-/видеоразъем













































..... 93, 96, 13, 15

USB-кабель 94, 96, 15

V
ViewNX 2 95

- А**
- Авт. реж. с ум. эф. "кр. глаз"..... 57, 58
 - Авто выкл. 23, 91, 68
 - Автоматическая вспышка 57
 - Автоматический выбор сюжета ..... 39
 - Автоматический режим с приоритетом выдержки 48, 50
 - Автоматический режим с приоритетом диафрагмы 48, 50
 - Автоспуск..... 55, 59
 - Автофокус..... 69
 - Автофокусировка
..... 62, 78, 89, 42, 58
 - Аккумуляторная батарея 18
 - Активный D-Lighting..... 69, 43
 - Аудио-/видеокабель 94, 13
 - АФ с обнаруж. объекта..... 76, 40
 - АФ-помощь 91, 66
- Б**
- Баланс белого 68, 71, 29
 - Батарея..... 16, 18
 - Бесконечность 62
 - Блокировка фокусировки 79
 - Брекетинг экспозиции 69, 38
 - Буфер предв. съемки 33, 35
 - Быстрая настройка..... 26
 - Быстрая обработка..... 82, 8
- В**
- Ведение объекта..... 40, 41
 - Версия прошивки..... 92, 75
 - Видео HS 56, 57
 - Видеоискатель 7, 28, 6
 - Вспышка 55, 56
 - Выбор лучшего снимка 41, 34
 - Выборочный цвет..... 47
 - Выбранные изображения..... 84
 - Выбрать основн. снимок..... 83, 54
- Выдержка..... 48, 52
- Выключатель питания/индикатор включения питания..... 1
- Вырезание снимков 21
- Высокий ключ 46
- Г**
- Гистограмма..... 14, 65, 91, 62
 - Гнездо для карты памяти..... 20
 - Громкость..... 89, 52
- Д**
- Дата и время..... 24, 91, 60
 - Диск выбора режимов 26
 - Диск управления..... 3, 5, 48
 - Длина видеоролика 86
 - Дополнительные принадлежности
..... 81
- Е**
- Еда ..... 41
 - Емкость памяти..... 22, 85
- З**
- Загрузка Eye-Fi..... 92, 74
 - Задание печати..... 82, 48
 - Замер экспозиции..... 69, 71, 32
 - Запись видеороликов 85
 - Заполняющая вспышка 57
 - Зарядка от ПК..... 92, 71
 - Зарядное устройство..... 19, 81
 - Зарядное устройство для батареи..... 19
 - Защита..... 82, 51
 - Звук затвора..... 67
 - Звук кнопки..... 67
 - Звуковые заметки 82, 52
 - Значение диафрагмы 48
 - Зона фокусировки..... 39
 - Зона фокусировки
..... 12, 30, 44, 76, 39
 - Зум 29

И			
Идентификатор.....		80	
Имя файла.....		80	
Индикатор внутренней памяти.....		22	
Индикатор уровня заряда батареи.....		22	
Индикатор фокусировки.....		11, 30	
Индикаторная лампа автоспуска		59, 60	
Инф. об уровне тональности.....		14	
Информация о фото.....		91, 62	
К			
Кадрирование.....		80, 12	
Карта памяти.....		20, 21	
Картина.....		46	
Качество изображ.....		68, 71, 22	
Кнопка Fn.....		4	
Компьютер.....		94, 96	
Контр. монохр. изоб.....		46	
Контраст.....		26	
Копирование.....		83, 53	
Копия изображения.....		83, 53	
Коррекция экспозиции.....		55, 65	
Кросспроцесс.....		47	
Крышка батарейного отсека/гнезда для карты памяти.....		16, 20	
Л			
Летнее время.....		24, 61	
Литий-ионная аккумуляторная батарея		16, 19	
Луна		45	
М			
Макро		40	
Макросъемка.....		62	
Максимальная выдержка.....		37	
Медленная синхронизация.....		57	
Меню видео.....		89, 55	
Меню настройки.....		91, 59	
Меню просмотра.....		82	
Меню съемки.....		68,	22
Микрофон.....		85,	52
Многократная экспозиция.....		44	
Монитор.....		10,	6
Монохр. с выс. чувств.....		47	
Музей		41	
Мультикадр 16.....		34	
Мультиселектор.....		3, 4, 55	
Мультиэкспозиция.....		69	
Н			
Наблюд. за птицами		45	
Нажатие наполовину.....		3, 30, 31	
Наручный ремень.....		81	
Настройка звука.....		91, 67	
Настройка кнопки Fn.....		71	
Настройки монитора.....		91, 62	
Настройки ТВ.....		92, 70	
Насыщенность.....		26	
Начальное полож. зума.....		70, 47	
Непрерывная.....		33	
Непрерывная съемка на высокой скорости.....		33	
Непрерывный.....		69, 71,	33
Непрерывный АФ		69, 89,	42,
Низкий ключ.....		46	
Ностальгическая сепия.....		46	
О			
Обнаруж. движения.....		91, 66	
Объектив.....		6,	16
Оптический зум.....		29	
Освещение сзади		42	
Оставшееся время видеозаписи.....		85	
Отобр./скр. сетку кадр.....		12	
П			
Память зума.....		70,	46

Параметры видео.....	89, 	55
Перекл. управ. "Av/TV".....	92, 	72
Переключение между вкладками.....	9	
Печать.....	 15,  16,  18	
Печать DPOF.....		19
Печать даты.....	91, 	64
Питание.....	22, 24	
Повернуть снимок.....	82, 	51
Поворотный мультиселектор....	3, 4, 55	
Повыш. резкости.....		26
Подавл. вибраций.....	71, 91, 	65
Подавл. эфф. "кр. глаз".....	57, 58	
Покадровая АФ		
.....	69, 89,  42, 	58
Покадровый.....	69, 	33
Показ слайдов.....	82, 	50
Полнокадровый просмотр		
.....	13, 32, 80, 81	
Польз. Picture Control.....	68, 	28
Попр. мощн. вспышки.....	69, 	42
Портрет питомца 		44
Последовательность снимков		
.....	34,  5, 	53
Праздник/в помещ. 		40
Предуп. о закр. глаз.....	92, 	73
Принтер.....	93, 	15
Приоритет лица.....		39
Программируемый автоматический режим.....	48, 50	
Просмотр.....	32, 89, 94, 	52
Просмотр видеороликов.....	89	
Просмотр видеороликов в замедленном темпе.....	 56, 	57
Просмотр видеороликов в ускоренном темпе.....	 56, 	57
Просмотр календаря.....	81	
Просмотр руч. экспоз.....	70, 	47
Просмотр сетки.....		25
Просмотр уменьшенных изображений		
.....	81	
Простая панорама 	43, 	2
Проушина для ремня фотокамеры.....	6	
Прямая печать.....	94, 	15
Р		
Размер изображения.....	68, 71, 	23
Разница во времени.....		61
Разъем HDMI mini.....		13
Распознавание лиц.....	77	
Расширение.....		80
Регулятор диоптрической корректировки		
.....	7	
Редактирование видеороликов.....		20
Редактирование снимков.....		7
Режим "Специальн. эффекты".....	46	
Режим User setting (пользовательские настройки).....	53	
Режим автофокуса.....	69	
Режим автофокуса		
.....	62, 89,  42, 	58
Режим видеозаписи.....	85	
Режим вспышки.....	55, 56	
Режим зоны АФ.....	69, 71, 	39
Режим просмотра.....	32	
Режим съемки.....	26, 27	
Режим фокусировки.....	55, 61	
Режим экспозиции.....	48	
Ручная настройка.....		31
Ручная фокусировка.....	62, 63	
Ручной режим.....	48, 50	
Рычажок зуммирования.....	4, 29	
С		
Сброс user settings.....	54	
Сброс всех знач.....	92, 	75
Сброс нум. файлов.....	92, 	72

- Свойства отображения
последовательности..... 83, 54
- Сетевое зарядное устройство
..... 18, 19
- Сетевой блок питания 93, 81
- Синхрон. по задней шторке 57
- Смягчение тона кожи 78, 82, 89
- Софт-фильтр..... 46
- Сохранение пользовательских настроек
..... 54
- Специализированное меню для **U** 53
- Спорт  39
- Спусковая кнопка затвора
..... 3, 5, 30, 31
- Съемка 26
- Съемка с интервалом..... 34, 35
- Съемочная информация 10
- Сюжетный режим..... 36
- I**
- Таймер улыбки 55, 60
- Телевизор 93, 13
- Телескопическое положение 29
- Тонирование 27
- Тонкий динамический зум..... 29
- У**
- Увеличение при просмотре 80
- Удалить..... 33, 90, 6, 52
- Уменьшить снимок..... 82, 11
- Управл. устр-вом HDMI..... 70
- Уровень тональности 14
- Усиление контуров 92
- Усиление контуров изображения
..... 75
- Ф**
- Фейерверк  41
- Фильтр понижен. шума 69, 43
- Фокусировка..... 30, 76, 87, 39,
42, 58
- Фокусное расстояние 46, 16
- Форматирование 20, 92, 69
- Форматирование внутренней памяти
..... 92, 69
- Форматирование карт памяти
..... 20, 92, 69
- Функции, которые невозможно
использовать одновременно 72
- Функция печати данных о съемке
..... 49
- Ц**
- Цветовая температура..... 30
- Цифровой зум 29, 91, 67
- Ч**
- Часовой пояс..... 24, 61
- Часовой пояс и дата 24, 91, 60
- Черно-белая копия  41
- Число оставшихся кадров..... 22, 22
- Чувствительность 69, 71, 37
- Ш**
- Широкоугольное положение 29
- Э**
- Экран выбора изображений..... 84
- Экран приветствия..... 91, 59
- Эфф. фильтров..... 82, 10, 26
- Я**
- Язык/Language..... 92, 69
- Яркость..... 91, 62

Данное руководство не может быть воспроизведено в любой форме целиком или частично (за исключением краткого цитирования в статьях или обзорах) без письменного разрешения компании NIKON.

Дата изготовления : _____

NIKON CORPORATION

© 2014 Nikon Corporation



FX3L01(1D)
6MN4061D-01