

Nikon

ЦИФРОВАЯ ФОТОКАМЕРА

COOLPIX P7800

Подробное руководство
пользователя

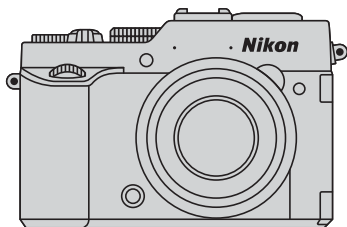

Ru

Введение	
Компоненты фотокамеры и основные функции	
Основные принципы съемки и просмотра	
Функции съемки	
Функции просмотра	
Запись и просмотр видеороликов	
Общие настройки фотокамеры	
Подключение фотокамеры к телевизору, ПК или принтеру	
Раздел "Руководство"	
Технические примечания и предметный указатель	

Введение

Прочитайте эту информацию в первую очередь

Благодарим вас за покупку цифровой фотокамеры Nikon COOLPIX P7800. Перед началом эксплуатации фотокамеры прочитайте информацию раздела "Меры предосторожности" (📖 vii - ix) и изучите это руководство. Храните это руководство в доступном месте и используйте его, чтобы изучить все возможности вашей новой фотокамеры.





Об этом руководстве

Если вы хотите начать использование фотокамеры незамедлительно, см. раздел "Основные принципы съемки и просмотра" (📖20).

Для получения информации об элементах фотокамеры и сведениях, отображаемых на мониторе, см. раздел "Компоненты фотокамеры и основные функции" (📖1).

Прочая информация

- Символы и правила именования
Для простоты поиска информации в этом руководстве используются следующие символы и правила именования:

Символ	Описание
	Этот символ обозначает предупреждения и информацию, которую следует прочитать перед началом работы с фотокамерой.
	Этим символом обозначены примечания и информация, с которой необходимо ознакомиться перед использованием фотокамеры.
	Эти символы указывают на другие страницы, на которых приведена значимая информация;  : "Руководство",  : "Технические примечания и предметный указатель".

- Карты памяти SD и SDHC/SDXC именуются в тексте этого руководства "карты памяти".
- Настройки на момент покупки далее называются "настройками по умолчанию".
- Имена пунктов меню показаны на экране монитора; имена кнопок и сообщения, отображаемые на мониторе компьютера, выделены жирным шрифтом.
- В этих инструкциях на некоторых примерах экрана монитора изображения не показаны для более четкого изображения индикаторов монитора.
- Иллюстрации индикации на мониторе и на фотокамере могут отличаться от фактических.

Информация и меры предосторожности

Концепция "постоянного совершенствования"

В рамках развиваемой компанией Nikon концепции постоянного совершенствования пользователям предоставляется регулярно обновляемая информация о поддержке выпущенных изделий и учебные материалы на следующих веб сайтах.

- Для пользователей в США: <http://www.nikonusa.com/>
- Для пользователей в Европе и Африке: <http://www.europe-nikon.com/support/>
- Для пользователей в странах Азии, Океании и Ближнего Востока: <http://www.nikon-asia.com/>

Посетите один из этих веб-сайтов для получения последних сведений об изделиях, советах, ответов на часто задаваемые вопросы и общих рекомендаций по фотосъемке и обработке цифровых изображений. Дополнительные сведения можно получить у региональных представителей компании Nikon. Контактные сведения можно получить на веб-сайте, указанном ниже:

<http://imaging.nikon.com/>

Используйте только фирменные электронные принадлежности Nikon

Фотокамеры Nikon COOLPIX отвечают самым современным стандартам и имеют сложную электронную схему. Только фирменные электронные аксессуары Nikon (включая зарядные устройства, батареи, сетевые блоки питания), специально рекомендованные компанией Nikon для использования с этой цифровой фотокамерой Nikon, разработаны и протестированы в соответствии со специфическими требованиями, предъявляемыми к ее эксплуатации и безопасности.

ИСПОЛЬЗОВАНИЕ ЭЛЕКТРОННЫХ ПРИНАДЛЕЖНОСТЕЙ ДРУГИХ ПРОИЗВОДИТЕЛЕЙ (НЕ NIKON) МОЖЕТ ПРИВЕСТИ К ПОВРЕЖДЕНИЮ ФОТОКАМЕРЫ И АННУЛИРОВАНИЮ ГАРАНТИИ NIKON.

Использование литий-ионных аккумуляторных батарей, не имеющих голографического клейма Nikon, других производителей может повредить работе фотокамеры или привести к перегреву, возгоранию, разрушению или протечке батарей.

Для получения сведений о фирменных принадлежностях Nikon обратитесь к местному официальному торговому представителю компании Nikon.

Голографическая наклейка: подтверждает, что данное устройство является изделием компании Nikon.



Перед съемкой важных событий

Перед съемкой важных событий, например свадьбы, или перед тем как взять фотокамеру в путешествие, сделайте пробный снимок, чтобы убедиться в правильности работы фотокамеры. Компания Nikon не несет ответственности за убытки или упущенную выгоду, возникшие в результате неправильной работы изделия.

О Руководствах

- Никакие разделы руководств, включенных в этот продукт, не могут быть воспроизведены, пересланы, транскрибированы, сохранены в системе извлечения информации или переведены на любой язык, в любой возможной форме или любыми возможными средствами, без предварительного письменного разрешения компании Nikon.
- Компания Nikon сохраняет за собой право изменять любые характеристики аппаратного и программного обеспечения, описанного в данных руководствах, в любое время и без предварительного уведомления.
- Компания Nikon не несет ответственности за любой ущерб, обусловленный использованием этого изделия.
- Были приложены все усилия для того, чтобы обеспечить точность и полноту приведенной в руководствах информации. Компания Nikon будет благодарна за любую информацию о замеченных ошибках и упущениях, переданную в ближайшее представительство компании (адрес сообщается отдельно).

Уведомление о запрещении копирования или воспроизведения

Необходимо помнить, что даже простое обладание материалом, скопированным или воспроизведенным цифровым способом с помощью сканера, цифровой фотокамеры или другого устройства, может преследоваться по закону.

• Материалы, копирование или воспроизведение которых запрещено законом

Не копируйте и не воспроизводите денежные банкноты, монеты, ценные бумаги, государственные ценные бумаги и ценные бумаги органов местного самоуправления, даже если такие копии и репродукции отмечены штампом "образец". Запрещено копирование и воспроизведение денежных банкнот, монет и ценных бумаг других государств. Запрещено копирование и воспроизведение негашеных почтовых марок и почтовых открыток, выпущенных государством, без письменного разрешения государственных органов.

Запрещено копирование и воспроизведение печатей государственных учреждений и документов, заверенных в соответствии с законодательством.

• Предостережения относительно копирования и воспроизведения

Копии и репродукции ценных бумаг, выпущенных частными компаниями (акции, векселя, чеки, подарочные сертификаты и т. д.), сезонных билетов или купонов помечаются предупреждениями согласно требованиям государственных органов, кроме минимального числа копий, необходимых для использования компанией в деловых целях. Не копируйте и не воспроизводите государственные паспорта; лицензии, выпущенные государственными учреждениями и частными компаниями; удостоверения личности и такие документы, как пропуска или талоны на питание.

• Уведомления о соблюдении авторских прав

Копирование или воспроизведение книг, музыкальных произведений, произведений живописи, гравюр, географических карт, чертежей, фильмов и фотографий с зарегистрированным авторским правом охраняется государственным и международным законодательством об авторском праве. Не используйте изделие для изготовления незаконных копий, нарушающих законодательство об авторском праве.

Утилизация устройств хранения данных

Обратите внимание, что при удалении изображений или форматировании устройств хранения данных, таких как карты памяти или внутренняя память фотокамеры, исходные данные изображений уничтожаются не полностью. В некоторых случаях файлы, удаленные с отслуживших свой срок устройств хранения данных, можно восстановить с помощью имеющихся в продаже программных средств. Ответственность за обеспечение конфиденциальности любой подобной информации лежит исключительно на пользователе.

Прежде чем избавиться от неиспользуемых устройств хранения данных или передать право собственности на них другому лицу, следует стереть всю информацию с помощью имеющегося в продаже специального программного обеспечения или отформатировать устройство и заполнить его изображениями, не содержащими личной информации (например, видами ясного неба), не подключая к фотокамере блок GPS (не входит в комплект фотокамеры). Не забудьте также заменить снимки, выбранные для параметра **Выбрать снимок** в настройках **Экран приветствия** (📖99). При физическом уничтожении устройств хранения данных соблюдайте меры предосторожности, чтобы не нанести ущерба здоровью или имуществу.

Меры предосторожности

Перед началом работы с устройством внимательно изучите следующие меры безопасности во избежание получения травм и повреждения изделия Nikon. Всем лицам, использующим данное изделие, следует ознакомиться с инструкциями по безопасности.

Возможные последствия нарушения указанных мер безопасности обозначены следующим символом:



Данным символом отмечены предупреждения и сведения, с которыми необходимо ознакомиться до начала работы с изделием Nikon во избежание травм.

ПРЕДУПРЕЖДЕНИЯ



В случае неисправности выключите фотокамеру

Если вы заметите дым или ощутите необычный запах, исходящий от фотокамеры или от зарядного устройства, немедленно отключите зарядное устройство и извлеките батарею, соблюдая при этом осторожность, чтобы не получить ожоги. Продолжение работы с устройством может привести к получению травм. После извлечения батареи или отключения источника питания доставьте изделие для проверки в ближайший авторизованный сервисный центр компании Nikon.



Не разбирайте фотокамеру

Контакт с внутренними элементами фотокамеры или зарядного устройства может стать причиной травмы. Ремонтные работы могут выполнять только квалифицированные механики. Если вследствие падения или иной чрезвычайной ситуации целостность фотокамеры или зарядного устройства нарушится, отключите сетевое питание и/или извлеките батарею и обратитесь в авторизованный сервисный центр Nikon.



Не используйте фотокамеру или зарядное устройство в присутствии возгораемых газов

Не работайте с электронным оборудованием и с фотокамерой при наличии в воздухе легковоспламеняющихся газов: это может привести к взрыву или пожару.



Меры предосторожности при обращении с ремнем фотокамеры

Запрещается надевать ремень фотокамеры на шею младенца или ребенка.



Храните в недоступном для детей месте

Примите особые меры предосторожности во избежание попадания батарей и других небольших предметов детям в рот.



Когда фотокамера, зарядное устройство или сетевой блок питания включены или используются, избегайте длительного физического контакта с ними

Детали этих устройств нагреваются. Их длительный контакт с кожей может привести к низкотемпературным ожогам.

⚠ Не оставляйте фотокамеру в таких местах, где она будет подвергаться воздействию высокой температуры, например, в салоне автомобиля или под прямыми солнечными лучами

Несоблюдение этой меры предосторожности может привести к повреждению оборудования или к возгоранию.

⚠ Соблюдайте меры предосторожности при обращении с батареей

Нарушение правил обращения с батареей может привести к протечке электролита, перегреву или взрыву. Соблюдайте следующие меры предосторожности при использовании батареи с данным изделием.

- Перед заменой батареи выключите фотокамеру. Если вы используете зарядное устройство / сетевой блок питания, обязательно отключите их от сети.
- Используйте только литий-ионную аккумуляторную батарею EN-EL14 (входит в комплект). Используйте для подзарядки батареи зарядное устройство MH-24 (входит в комплект). Используйте для пульта дистанционного управления ML-L3 (не входит в комплект фотокамеры) только литиевые батареи 3 В CR2025.
- При установке батареи в фотокамеру соблюдайте полярность.
- Не разбирайте батарею и не замыкайте ее контакты. Запрещается удалять изоляцию или вскрывать корпус батареи.
- Не подвергайте батарею сильному нагреву или воздействию открытого огня.
- Не погружайте батарею в воду и не допускайте попадания на них воды.
- Во время перевозки надевайте на батарею защитную крышку. Не храните и не транспортируйте батареи вместе с металлическими предметами, например шпильками или украшениями.

- Полностью разряженная батарея может протекать. Во избежание повреждения изделия извлекайте из него разряженные батареи.
- Немедленно прекратите использовать батарею, если вы заметили в ней какие-либо изменения, например изменение окраски или деформацию.
- В случае попадания жидкости, вытекшей из поврежденной батареи, на одежду или кожу немедленно и тщательно промойте пораженные участки водой.

⚠ Соблюдайте следующие правила безопасного обращения с зарядным устройством

- Не допускайте попадания воды на устройство. Несоблюдение этого требования может привести к возгоранию или поражению электрическим током.
- Пыль на металлических частях сетевого вилки или вокруг них необходимо удалять с помощью сухой ткани. Продолжение работы с устройством может привести к возгоранию.
- Во время грозы не дотрагивайтесь до разъемов и не приближайтесь к зарядному устройству. Несоблюдение этой меры предосторожности может привести к поражению электрическим током.
- Берегите USB-кабель от повреждений, не вносите в него конструктивные изменения, не тяните за него с усилием, не сгибайте его и не ставьте на него тяжелые предметы, не подвергайте его воздействию открытого огня или высоких температур. В случае повреждения изоляции сетевого шнура и оголения проводов доставьте его для проверки в авторизованный сервисный центр Nikon. Несоблюдение этого требования может привести к возгоранию или поражению электрическим током.

- Не дотрагивайтесь до разъемов и до зарядного устройства мокрыми руками. Несоблюдение этой меры предосторожности может привести к поражению электрическим током.
- Не используйте совместно с дорожными трансформаторами или адаптерами, предназначенными для преобразования напряжения, а также с инверторами постоянного тока. Нарушение этого требования может привести к повреждению изделия или к его перегреву или загоранию.

Используйте подходящие кабели

При подключении кабелей к входным и выходным разъемам и гнездам фотокамеры используйте только специальные кабели Nikon, поставляемые вместе с фотокамерой или продаваемые отдельно.

Соблюдайте осторожность при обращении с подвижными частями фотокамеры

Будьте внимательны. Следите за тем, чтобы ваши пальцы и другие предметы не были зажаты крышкой объектива или другими подвижными частями фотокамеры.

Диски CD-ROM

Компакт-диски, входящие в комплект этого устройства, не предназначены для прослушивания на CD-проигрывателях. Воспроизведение компакт-дисков с данными на аудиопроигрывателе может привести к нарушениям слуха или повреждению оборудования.

Срабатывание вспышки на близком расстоянии от глаз объекта съемки может привести к временному ухудшению зрения

Вспышка должна находиться на расстоянии не менее 1 м от объекта съемки. Соблюдайте особую осторожность при фотосъемке маленьких детей.

Не используйте вспышку, когда ее излучатель соприкасается с телом человека или каким-либо предметом

Несоблюдение этой меры предосторожности может привести к ожогам или пожару.

Избегайте контакта с жидкокристаллическим веществом

Если монитор разбился, необходимо предпринять срочные меры во избежание травм осколками стекла и предупредить попадание жидкокристаллического вещества на кожу, в глаза и в рот.

Отключите питание, если вы находитесь в самолете или в больнице

Отключайте фотокамеру, находясь в салоне воздушного судна, на время взлета и посадки.

Не используйте функции беспроводной сети, когда вы находитесь в воздухе.

Используя фотокамеру на территории больничного учреждения, соблюдайте действующие в нем правила внутреннего распорядка.

Электромагнитные волны, излучаемые фотокамерой, могут нарушить работу бортовых электронных систем воздушного судна или медицинского оборудования.

Если вы пользуетесь беспроводными сетевыми устройствами, извлеките их из фотокамеры перед посадкой на борт воздушного судна или входом в больничное учреждение.

Уведомления

Примечание для пользователей в Европе

МЕРЫ ПРЕДОСТОРОЖНОСТИ

СУЩЕСТВУЕТ РИСК ВЗРЫВА, ЕСЛИ УСТАНОВЛЕН НЕВЕРНЫЙ ТИП БАТАРЕИ.

УТИЛИЗИРУЙТЕ ИСПОЛЬЗОВАННЫЕ БАТАРЕИ СОГЛАСНО ИНСТРУКЦИЯМ.

Данный символ означает, что электрическое и электронное оборудование должно утилизироваться отдельно.



Следующие замечания касаются только пользователей в европейских странах:

- Данное изделие предназначено для раздельной утилизации в соответствующих пунктах утилизации. Не выбрасывайте изделие вместе с бытовым мусором.
- Раздельные сбор и утилизация помогают сберечь природные ресурсы и предотвращают отрицательные последствия для здоровья людей и окружающей среды, которые могут возникнуть из-за неправильной утилизации.
- Подробные сведения можно получить у продавца или в местной организации, ответственной за вторичную переработку отходов.

Этот символ на батарее указывает на то, что данная батарея подлежит раздельной утилизации.



Следующие замечания касаются только пользователей в европейских странах:



- Все батареи, независимо от того, промаркированы ли они этим символом





























или нет, подлежат раздельной утилизации в соответствующих пунктах сбора. Не выбрасывайте их вместе с бытовыми отходами.













































- Подробные сведения можно получить у продавца или в местной организации, ответственной за вторичную переработку отходов.





















Оглавление

















Введение.....	ii
Прочитайте эту информацию в первую очередь.....	ii
Об этом руководстве	iii
Информация и меры предосторожности.....	iv
Меры предосторожности.....	vii
ПРЕДУПРЕЖДЕНИЯ.....	vii
Уведомления	x
<hr/>	
Компоненты фотокамеры и основные функции	1
Корпус фотокамеры.....	1
Основные функции элементов управления	3
Крепление ремня фотокамеры	8
Закрепление и снятие крышки объектива.....	8
Открытие и изменение угла монитора.....	9
Переключение между монитором и видоискателем (кнопка ).....	10
Переключение индикации на мониторе (кнопка Fn2).....	11
Работа с меню (кнопка MENU)	12
Монитор	14
<hr/>	
Основные принципы съемки и просмотра	20
Этап подготовки 1. Зарядка батареи.....	20
Этап подготовки 2. Установка батареи	22
Этап подготовки 3. Установка карты памяти.....	24
Внутренняя память и карты памяти.....	25
Рекомендованные карты памяти.....	25
Шаг 1. Включение фотокамеры.....	26
Настройка отображения языка, даты и времени.....	28
Шаг 2. Выбор режима съемки.....	30
Доступные режимы съемки	31
Шаг 3. Компоновка кадра	32
Использование зума.....	33
Шаг 4. Фокусировка и съемка.....	34
Шаг 5. Просмотр снимков	36
Шаг 6. Удаление снимков.....	37

Функции съемки.....	38
Режим  (Авто).....	38
Сюжетный режим (съемка в соответствии с сюжетом)	39
Полезные советы и примечания.....	40
Режим "Специальн. эффекты" (применение эффектов в процессе съемки).....	46
Режимы P, S, A, M (настройка экспозиции для съемки)	49
Диапазон регулировки выдержки.....	53
U1, U2 и U3 (режимы User settings (пользовательские настройки)).....	55
Сохранение настроек в режиме U1, U2 или U3 (Сохранение user settings).....	55
Функции, настраиваемые с помощью мультиселектора.....	58
Использование вспышки.....	59
Использование автоспуска.....	62
Автоматическая съемка улыбающихся лиц (Таймер улыбки).....	63
Использование режима фокусировки.....	64
Фотосъемка с ручной фокусировкой.....	66
Настройки по умолчанию.....	67
Функции, настраиваемые с помощью диска коррекции экспозиции	69
Регулировка яркости (коррекция экспозиции).....	69
Функции, настраиваемые с помощью кнопки  (меню быстрого доступа: фотосъемка).....	70
Основные операции меню быстрого доступа	70
Доступные параметры меню быстрого доступа	72
Функции, настраиваемые с помощью кнопки MENU (меню съемки, специализированное меню для U1, U2 или U3)	73
Меню съемки.....	73
Специализированное меню для U1, U2 или U3	75
Функции, которые невозможно использовать одновременно.....	77
Фокусировка	82
Фокусировка в режиме  (Авто) или в режиме EFFECTS	82
Использование функции "АФ с обнаруж. объекта".....	82
Использование функции распознавания лиц.....	83
Использование функции смягчения тона кожи.....	84
Объекты съемки, к которым не может быть применена автофокусировка.....	84
Блокировка фокусировки.....	85
Функции просмотра	86
Увеличение при просмотре.....	86
Просмотр уменьшенных изображений, просмотр календаря.....	87
Функции, настраиваемые с помощью кнопки MENU (меню просмотра).....	88
Использование экрана выбора изображений.....	90

Запись и просмотр видеороликов	91
Запись видеороликов	91
Функции, настраиваемые с помощью кнопки 	
(меню быстрого доступа: режим видеозаписи).....	95
Функции, настраиваемые с помощью кнопки MENU	
(меню видео и меню пользовательской настройки видео)	96
Просмотр видеороликов.....	97
Общие настройки фотокамеры.....	99
Функции, настраиваемые с помощью кнопки MENU (меню настройки)	99
Подключение фотокамеры к телевизору, ПК или принтеру	102
Способы подключения	102
Использование программы ViewNX 2	104
Установка программы ViewNX 2.....	104
Передача снимков на компьютер	106
<hr/>	
Раздел "Руководство"	 1
<hr/>	
Использование режима "Простая панорама" (съемка и просмотр).....	 2
Съемка в режиме "Простая панорама"	 2
Просмотр изображений, снятых в режиме "Простая панорама"	 4
Использование режима "Съемка панорамы"	 5
Просмотр и удаление изображений, полученных в режиме непрерывной съемки (последовательности изображений)	 7
Просмотр снимков в последовательности	 7
Удаление снимков в последовательности.....	 8
Редактирование снимков.....	 9
Перед редактированием снимков.....	 9
 Быстрая обработка: повышение контраста и насыщенности.....	 10
 D-Lighting: повышение яркости и контраста	 10
 Смягчение тона кожи: смягчение оттенков кожи.....	 11
 Эфф. фильтров: применение эффектов цифрового фильтра.....	 12
 Уменьшить снимок: уменьшение размера изображения	 13
 Черная рамка: добавление черной рамки вокруг изображения	 14
 Выравнивание: коррекция наклона снимка.....	 15
NRW Обработка RAW (NRW): создание изображений JPEG из изображений NRW	 15
 Кадрирование: создание кадрированной копии.....	 17











Подключение фотокамеры к телевизору (для просмотра снимков)		18
Подключение фотокамеры к принтеру (прямая печать)		20
Подключение фотокамеры к принтеру		20
Печать отдельных снимков		21
Печать нескольких снимков		22
Редактирование видеороликов		25
Сохранение фрагментов видеоролика		25
Сохранение кадра видеоролика в качестве снимка		26
Меню быстрого доступа		27
QUAL Качество изображения и размер изображения		27
QUAL Параметры видео		30
ISO Чувствительность		33
WB Баланс белого (настройка оттенка)		35
BKT Автоматический брекетинг (непрерывная съемка с изменением выдержки и баланса белого)		38
 Picture Control (COOLPIX Picture Control) (изменение настроек записи изображений)		40
Меню съемки (режим P , S , A или M)		44
Польз. Picture Control (COOLPIX Польз. Picture Control)		44
Замер экспозиции		45
Непрерывный		46
Режим зоны АФ		49
Режим автофокуса		53
Попр. мощн. вспышки		54
Фильтр понижен. шума		54
Вст. нейтр.-сер. фильтр		55
Управл. искажением		55
Активный D-Lighting		56
Память зума		57
Начальное полож. зума		57
Просмотр руч. экспоз.		58
Замер экспоз. по фок.		58
Режим управления		59
Меню просмотра		62
 Задание печати (формирование задания печати DPOF)		62
 Показ слайдов		64
 Удалить		65
 Защита		66
 Повернуть снимок		66
 Звуковая заметка		67

 Копирование (копирование файлов из внутренней памяти на карту памяти и обратно).....		68
 Свойства отобр. послед.....		69
 Выбрать основн. снимок		69
Меню видео и пользовательской настройки видео		70
Режим съемки (только пользовательские настройки видео).....		70
Польз. Picture Control (только пользовательские настройки видео)		70
Режим автофокуса.....		71
Вст. нейтр.-сер. фильтр (только пользовательские настройки видео)		71
Подавл. шумов от ветра.....		72
Меню настройки		72
Экран приветствия		72
Часовой пояс и дата		73
Настройки монитора		75
Печать даты (впечатывание даты и времени на снимках)		77
Автоспуск: после сраб.		78
Подавл. вибраций.....		79
АФ-помощь.....		80
Шаг изменения чувст. ISO		80
Цифровой зум		81
Скорость зума		82
Фикс. диафрагма		82
Настройка звука		83
Запись ориентации		83
Повернуть вертикальн.		84
Авто выкл.		84
Форматир. памяти/Форматир. карточки		85
Язык/Language		85
Настройки ТВ.....		86
Чувств. внеш. микрофона		86
Настр. дисков управления.....		87
Вращение диска управл.		87
Наж. прав. стор. мульт.		88
Параметры кнопки удал.		88
Кнопка блокир. АЭ/АФ.....		89
Fn1 + спусковая кнопка.....		90
Fn1 + диск управления/Fn1 + диск выбора		91
Fn1 - инструкции		92
Кнопка Fn2		92
Настройка "Мое меню"		93

Сброс нум. файлов.....		94
Разъем для доп. прин.....		95
Загрузка Eye-Fi		96
Един. индик. расстоян. РФ		97
Инвертировать индик-ры		97
Управл. вспышкой		97
Сброс всех знач.....		98
Версия прошивки		98
Сообщения об ошибках		99
Имена файлов		103
Дополнительные принадлежности		104
Съемка с использованием функций дистанционного управления ML-L3.....		106
Вспышка Speedlight (внешняя вспышка).....		108
Установка вспышки Speedlight/Блок беспроводного дистанционного управления вспышками Speedlight.....		108
Использование блока GPS		113
Установка блока GPS		113
Запись данных GPS на снимках		113

Технические примечания и предметный указатель



Уход за изделиями		2
Фотокамера		2
Батарея.....		3
Зарядное устройство		4
Карты памяти		5
Уход за фотокамерой		6
Чистка.....		6
Хранение		7
Поиск и устранение неисправностей		8
Технические характеристики		16
Алфавитный указатель		23

Компоненты фотокамеры и основные функции

Корпус фотокамеры

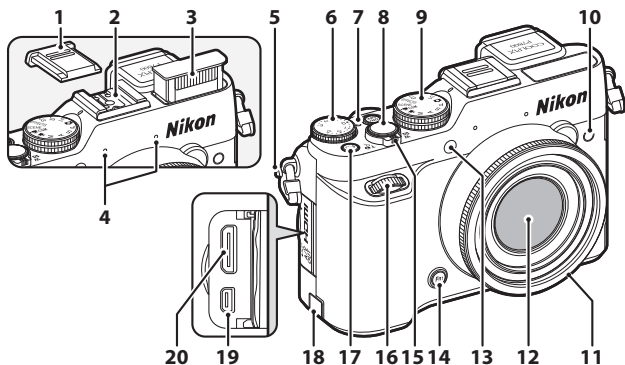

1	Крышка колодки для принадлежностей BS-1.....	108
2	Ролетка для принадлежностей.....	108
3	Вспышка.....	59
4	Микрофон (стереофонический).....	88, 91
5	Проушина для ремня фотокамеры.....	8
6	Диск коррекции экспозиции.....	69
7	Индикатор диска коррекции экспозиции.....	69
8	Спусковая кнопка затвора.....	4, 34
9	Диск выбора режимов.....	30
10	Инфракрасный приемник (для дополнительного пульта дистанционного управления ML-L3).....	58,
11	Кольцо объектива.....	105
12	Объектив	
13	Индикатор автоспуска.....	62
	Вспомогательная подсветка АФ.....	99
14	Кнопка Fn1 (function 1).....	4, 100
	Рычажок зуммирования.....	33
	W : широкоугольное положение.....	33
	T : телескопическое положение.....	33
15	: просмотр уменьшенных изображений.....	87
	: увеличение/уменьшение при просмотре.....	86
	: справка.....	39
16	Вспомогательный диск управления.....	3, 6, 49, 51
17	Кнопка Fn2 (function 2).....	11, 101
18	Крышка разъема питания (для подключения дополнительного сетевого блока питания).....	104
19	USB-/аудио-/видеоразъем.....	102
20	Разъем HDMI mini (тип C).....	102

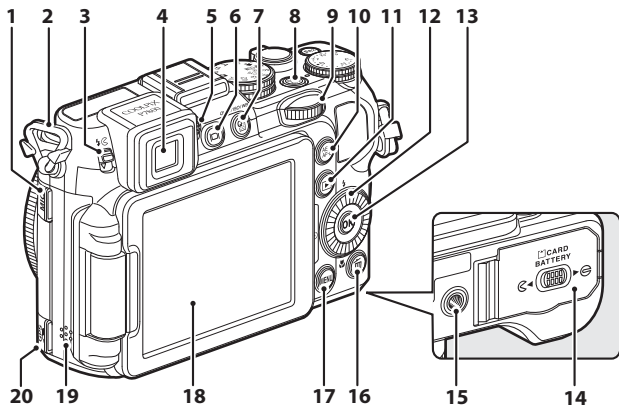











1	Разъем для внешнего микрофона.....	104	12	Поворотный мультиселектор (мультиселектор)*.....	3, 6, 58
2	Проушина для ремня фотокамеры.....	8	13	Кнопка (сделать выбор).....	3, 6, 12
3	Кнопка (открытие вспышки).....	59	14	Крышка батарейного отсека/ гнезда для карты памяти.....	22, 24
4	Электронный видоискатель.....	10	15	Штативное гнездо	
5	Регулятор диоптрической коррективы.....	10	16	Кнопка (удалить).....	37, 98, 100
6	Кнопка (монитор).....	10	17	Кнопка MENU (меню).....	12, 73, 88, 96, 99
7	Кнопка (меню быстрого доступа).....	70, 95	18	Монитор.....	9, 11, 14
8	Выключатель питания/индикатор включения питания.....	26	19	Динамик.....	88, 97, 99
9	Основной диск управления.....	3, 6, 49, 51	20	Колodka для принадлежностей.....	101, 95, 104
10	Кнопка (AE-L/AF-L).....	4, 100			
11	Кнопка (просмотр).....	36			









*В тексте инструкций также именуется "мультиселектор".

Основные функции элементов управления

Для съемки









Элемент управления	Основная функция	
 Диск выбора режимов	Изменение режима съемки.	30
 Рычажок зуммирования	Переместите рычажок зуммирования в направлении T (Q) (телескопическое положение), чтобы приблизить объект съемки, или в направлении W (шашки) (широкоугольное положение), чтобы увеличить область, попадающую в кадр.	33
 Мульти-selector	<ul style="list-style-type: none"> Если открыт экран съемки: можно открыть перечисленные ниже окна настройки: <ul style="list-style-type: none"> Вверх (▲):  (режим вспышки) Влево (◀):  (автоспуск/таймер улыбки/ дистанционное управление) Вниз (▼):  (режим фокусировки) Вправо (▶):  (режим зоны АФ) Если открыт экран настройки/меню быстрого доступа: выберите пункт меню, нажав ▲▼◀▶ или повернув мульти-selector; подтвердите выбор, нажав на кнопку OK. 	58 12, 70, 95
 Основной диск управления	<ul style="list-style-type: none"> Если выбран режим съемки P: задание гибкой программы. Если выбран режим съемки S или M: задание выдержки. Если открыт экран настройки: выбор пункта. Если открыто меню быстрого доступа: выбор пункта слева или справа. 	49, 51 49, 51 12 70, 95
 Вспомогательный диск управления	<ul style="list-style-type: none"> Если выбран режим съемки A или M: задание экспозиции. Если открыт экран настройки: переход между уровнями меню. Если открыто меню быстрого доступа: выбор пункта выше или ниже. 	49, 51 12 70, 95

Элемент управления	Основная функция	
 <p>Кнопка  (меню быстрого доступа)</p>	Отображение меню быстрого доступа или выход из него.	70, 95
 <p>Кнопка MENU (меню)</p>	Отображение и скрытие меню.	12, 73, 96, 99
 <p>Спусковая кнопка затвора</p>	<p>При нажатии наполовину (т.е. до тех пор, пока не возникнет легкое сопротивление): установка фокусировки и экспозиции.</p> <p>При нажатии до конца (т.е. до упора): спуск затвора.</p>	34, 35
 <p>Диск коррекции экспозиции</p>	Регулировка яркости (коррекция экспозиции).	69
 <p>Кнопка АЭ-Б/АФ-Б</p>	Блокировка экспозиции или фокусировки.	85, 100
 <p>Кнопка Fn1 (function 1)</p>	<ul style="list-style-type: none"> • Если эта кнопка удерживается нажатой, и перемещается рычажок зуммирования: изменяется фокусное расстояние вариообъектива. • Если, нажимая на эту кнопку, нажать на спусковую кнопку затвора: при съемке будет применена функция, заданная для Fn1 + спусковая кнопка. • Если эта кнопка удерживается нажатой, и поворачивается диск управления: подтверждается функция, заданная для Fn1 + диск управления. • Если эта кнопка удерживается нажатой, и поворачивается мульти-selector: подтверждается функция, заданная для Fn1 + диск выбора. 	74 100 100 100

Элемент управления	Основная функция	
 Кнопка Fn2 (function 2)	<ul style="list-style-type: none"> • Переключение информации, отображаемой на мониторе. • Подтверждается функция, заданная для Кнопка Fn2. 	11 101
 Кнопка  (монитор)	Переключение между монитором и видеоискателем.	10
 Кнопка  (просмотр)	Просмотр снимков.	36
 Кнопка  (удалить)	Удаление последнего сохраненного изображения.	37

Для просмотра

Элемент управления	Основная функция	
 Кнопка  (просмотр)	<ul style="list-style-type: none"> • Когда фотокамера выключена, при нажатии и удержании этой кнопки она включается в режиме просмотра. • Возврат в режим съемки. 	36 36
 Рычажок зуммирования	<ul style="list-style-type: none"> • Переместите в направлении T (), чтобы увеличить изображение, или в направлении W () чтобы выбрать режим показа календаря или уменьшенных изображений. • Регулировка громкости звуковых заметок и просмотра видеороликов. 	86, 87 88, 97
 Мульти-selector	<ul style="list-style-type: none"> • Если открыт экран просмотра: выберите для показа другое изображение, нажав кнопку вверх () , влево () , вниз () , право () или повернув мульти-selector. • Если открыт экран настройки: выберите пункт меню, нажав    или повернув мульти-selector. • Если на экране открыто увеличенное изображение: перемещение отображаемого фрагмента. 	36 12 86
 Кнопка  (сделать выбор)	<ul style="list-style-type: none"> • Отображение отдельных снимков в последовательности в режиме полнокадрового просмотра. • Прокрутка изображения, сделанного в режиме Простая панорама. • Просмотр видеороликов. • Переключение из режима просмотра уменьшенных или увеличенных снимков в режим полнокадрового просмотра. • Подтверждение заданных настроек на экране настройки. 	89,  44,  97 86, 87 12
 Основной диск управления	<ul style="list-style-type: none"> • Выбор снимков и даты. 	36, 87
 Вспомогательный диск управления	<ul style="list-style-type: none"> • Регулировка увеличения размера изображения. 	86

Элемент управления	Основная функция	
 Кнопка MENU (меню)	Отображение и скрытие меню.	12, 88
 Кнопка  (удалить)	Удаление снимка.	37
 Кнопка Fn2 (function 2)	Переключение информации, отображаемой на мониторе.	11
 Кнопка  (монитор)	Переключение между монитором и видеоскателем.	10
 Спусковая кнопка затвора	Возврат в режим съемки.	-

Крепление ремня фотокамеры

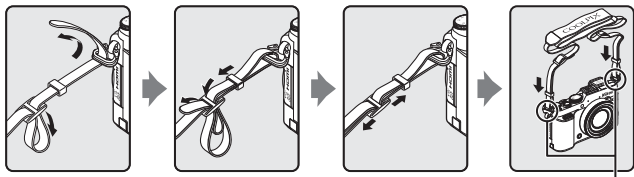

Прикрепите ремень в двух местах.

Закрепление и снятие крышки объектива

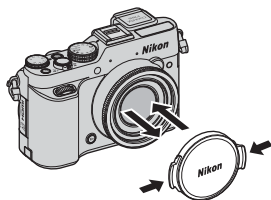

Крышка объектива

Если фотокамера не используется, установите на объектив крышку.

Открытие и изменение угла монитора

Ориентацию и наклон монитора можно изменять. Это удобно, если во время съемки фотокамера находится в высоком или в низком положении, а также для съемки автопортретов.

В обычных условиях съемки экран монитора должен быть прижат к корпусу фотокамеры и развернут наружу (③).

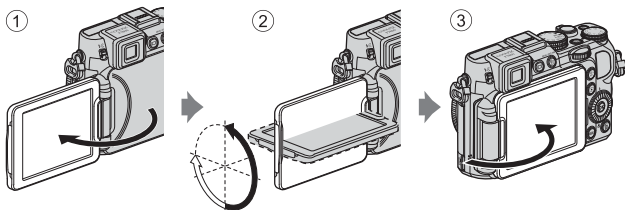

Когда фотокамера не используется, для защиты от царапин и грязи экран монитора должен быть прижат к корпусу фотокамеры и развернут внутрь.



✓ Монитор. Примечания

- Изменяя положение монитора, не прикладывайте чрезмерные усилия и перемещайте монитор медленно, не превышая диапазон регулировки, чтобы не повредить соединительные элементы.
- Если при перемещении монитора к разъему колодки для принадлежностей или внешнего микрофона подключены кабели, возможно защемление кабеля или крышки. Не прикладывайте чрезмерных усилий к кабелям и разъемам фотокамеры.

Переключение между монитором и видоискателем (кнопка)

Видоискателем можно воспользоваться, если из-за яркого солнечного света на открытом пространстве сложно разглядеть индикацию на мониторе.

При каждом нажатии на кнопку  происходит переключение между монитором и видоискателем.

- Если монитор прижат к корпусу фотокамеры и обращен внутрь, происходит переключение на видоискатель.

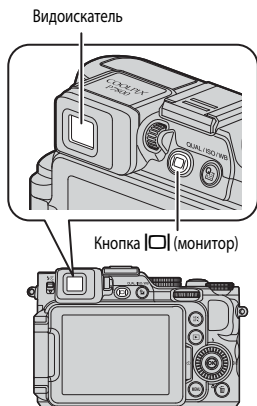

Регулятор диоптрической коррективки для видоискателя

Если изображение в видоискателе трудно рассмотреть, его можно откорректировать, глядя в видоискатель и поворачивая регулятор диоптрической коррективки.

- Соблюдайте осторожность и не дотрагивайтесь пальцами или ногтями до глаз.



Проверка и настройка палитры цветов на снимке. Примечания

Используйте монитор, поскольку он лучше чем видоискатель способен воспроизводить цвета.

Переключение индикации на мониторе (кнопка Fn2)

Чтобы переключить информацию, показанную на мониторе, в режиме съемки или просмотра, нажмите на кнопку **Fn2** (function 2).

- Эта операция доступна, если для параметра **Кнопка Fn2** (📖101) в меню настройки выбрано значение **Показать/скрыть инф.** (настройка по умолчанию).

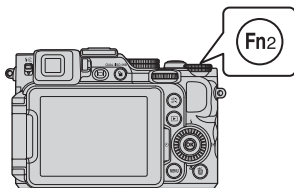

Для съемки



Показать информацию

Отображение снимка и съемочной информации.



Скрыть информацию

Отображение только снимка.

Для просмотра

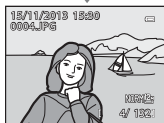

Показать информацию

Отображение снимка и информации о нем.

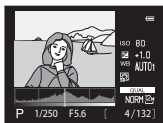

Инф. об уровне тональности (кроме видеороликов)

Отображение гистограммы, а также данных об уровне тональности и съемочной информации (📖119).



Скрыть информацию

Отображение только снимка.



Отображение виртуального горизонта, гистограммы и сетки кадрирования при съемке

Отображение виртуального горизонта, гистограммы и сетки кадрирования (📖116) можно задать, выбрав пункт **Настройка монитора** в меню настройки (📖99), а затем выбрав **Информация о фото**.

Работа с меню (кнопка MENU)

Для навигации в меню используйте мультиселектор и кнопку **OK**.

1 Нажмите кнопку MENU.

- Выбирается меню, соответствующее состоянию фотокамеры, например, меню съемки или просмотра.
Недоступные пункты меню выделены серым и не могут быть выбраны.

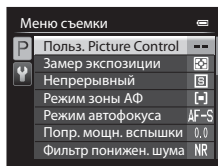
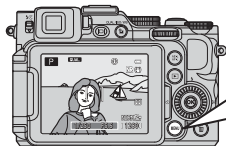

2 Используйте мультиселектор, чтобы выбрать пункт меню.

- ▲▼ или вращение: выбор пункта выше или ниже.
- ◀▶: выбор пункта слева или справа или перемещение по уровням меню.
- **OK**: сделать выбор. Выбор также можно подтвердить, нажав ▶.
- Дополнительные сведения о переключении между вкладками см. на стр. 13.



Сделать выбор

3 После завершения настройки нажмите кнопку MENU или спусковую кнопку затвора.

- Чтобы открыть экран съемки, нажмите спусковую кнопку затвора.



Использование диска выбора режимов при просмотре меню. Примечания

Поворотом основного диска управления во время просмотра меню вы можете выбирать пункты меню. Поворотом вспомогательного диска управления можно изменить уровень меню.

Переключение между вкладками в меню

Чтобы открыть другое меню, например, меню настройки (📖99), используйте мультиселектор для перехода между вкладками.

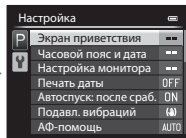
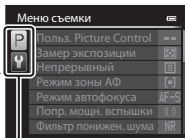
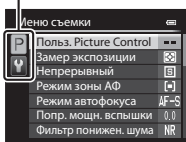

Вкладки



Используйте ◀ для перехода к вкладкам.

Используйте ▲▼, чтобы выбрать вкладку, и нажмите на кнопку  или ▶, чтобы подтвердить выбор.

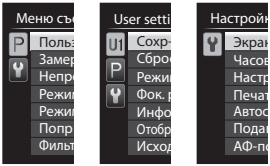
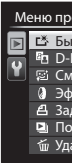
Типы вкладок

Для съемки	Для просмотра
	
<p>Вкладка P: Отображение настроек, доступных в режиме съемки (📖31). Отображаемый значок вкладки зависит от выбранного режима съемки. В режиме  (Авто) отображается только вкладка Y.</p> <p>Вкладка U1/U2/U3: Отображение настроек для специализированных меню в режиме U1, U2 или U3 (📖55).</p> <p>Вкладка Y: Отображение меню настройки, в котором можно изменить общие настройки.</p>	<p>Вкладка P: Отображение настроек, доступных в режиме просмотра.</p>

Монитор

Информация, отображаемая на мониторе во время съемки и просмотра, зависит от настроек и использования фотокамеры. Нажмите на кнопку **Fn2**, чтобы показать или скрыть информацию на мониторе (📖11).

Для съемки

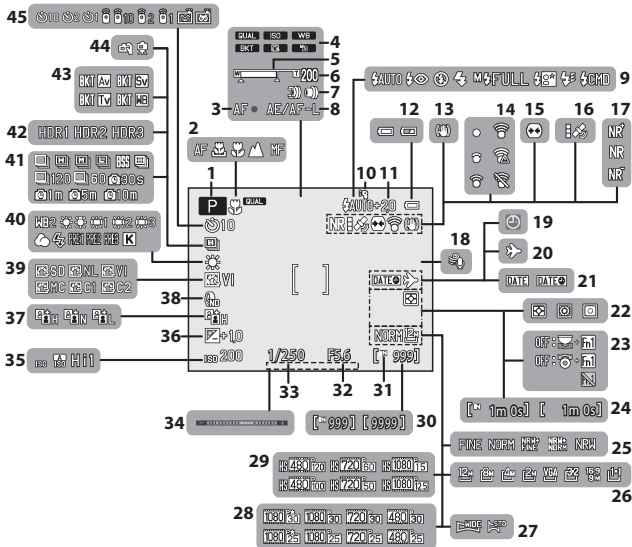

1	Режим съемки	30, 31
2	Режим фокусировки	65
3	Индикатор фокусировки	34
4	Значок меню быстрого доступа	70, 95
5	Индикатор зума	33, 65
6	Память зума	74
7	Настройка скорости зума	99
8	Индикатор AE/AF-L (AЭ/АФ-Б)	100,  6
9	Режим вспышки	59
10	Вспышка Speedlight	61
11	Попр. мощн. вспышки	74
12	Индикатор уровня заряда батареи	26
13	Подавл. вибраций символ	99
14	Индикатор связи Eye-Fi	101,  96
15	Управл. искажением	74
16	Прием сигналов GPS	101,  114
17	Фильтр понижен. шума	74
18	Подавл. шумов от ветра	97
19	Индикатор "Дата не установлена"	28, 99
20	Пункт назначения, символ	99
21	Печать даты	99
22	Замер экспозиции	73
23	Fn1 - инструкции	4, 101
24	Оставшееся время видеозаписи	91, 92
25	Качество изображ.	72
26	Размер изображения	72
27	Простая панорама	44
28	Параметры видео (видеоролики с нормальной скоростью воспроизведения)	95
29	Параметры видео (видеоролики HS)	95
30	Количество оставшихся снимков	26,  28
31	Индикатор внутренней памяти	26
32	Значение диафрагмы	49
33	Выдержка	49
34	Индикатор экспозиции	51
35	Чувствительность	72, 95
36	Величина коррекции экспозиции	69
37	Активный D-Lighting	74
38	Вст. нейтр.-сер. фильтр	74
39	COOLPIX Picture Control	72, 95
40	Баланс белого	72, 95
41	Режим непрерывной съемки	45, 73
42	Освещение сзади (HDR)	43
43	Авто брекет.	72
44	С рук/штатив	41
45	Индикатор автоспуска	62
	Пульт управления	58
	Таймер улыбки	63
	Автосп. для пор. пит.	45

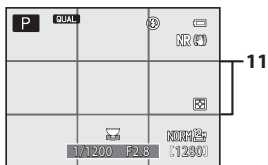
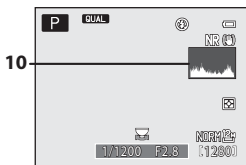
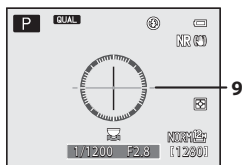
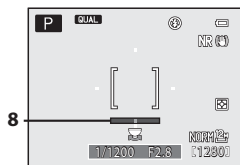
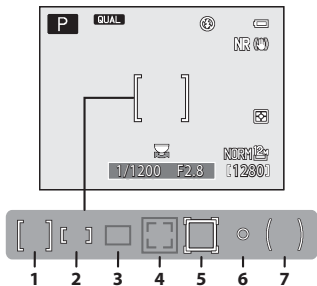

1	Зона фокусировки (по центру)58, 67, 73, 85
2	Зона фокусировки (вручную)41, 42, 58, 67, 73
3	Зона фокусировки (авто, АФ с обнаружением объекта)58, 67, 73, 82
4	Зона фокусировки (распознавание лиц, распознавание питомцев)45, 58, 63, 67, 73, 83
5	Зона фокусировки (ведение объекта)58, 67, 73,  51
6	Зона точечного замера 73
7	Зона центровзвешенного замера 73
8	Виртуальный горизонт (полосы)11, 99,  75
9	Виртуальный горизонт (окружность)11, 99,  75
10	Просм./закр. гист.11, 99,  75
11	Отобр./скр. сетку кадр.11, 99,  75

Для просмотра

Полнокадровый просмотр (📖36)

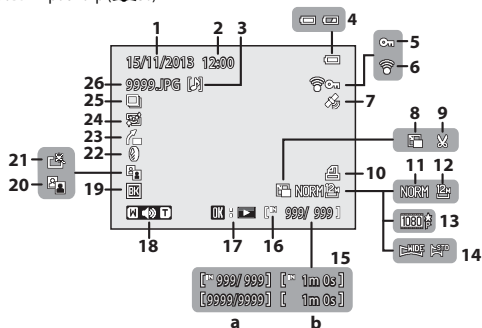

1	Дата записи.....	28
2	Время записи	28
3	Индикатор звуковой заметки.....	88
4	Индикатор уровня заряда батареи.....	26
5	Символ защиты.....	88
6	Индикатор связи Eye-Fi.....	101, 96
7	Индикатор записанной информации GPS.....	101, 113
8	Уменьшить снимок, символ.....	88
9	Съемка част.матр., символ.....	86
10	Символ задания печати.....	88
11	Качество изображ.....	72
12	Размер изображения.....	72
13	Параметры видео.....	95, 97
14	Простая панорама, индикатор.....	44
15	(a) Номер текущего кадра/ общее число кадров (b) Длина видеоролика	

16	Индикатор внутренней памяти.....	25
17	Простая панорама, указатель воспроизведения.....	6, 44, 4
17	Указатель воспроизведения последовательности.....	6, 37, 7
17	Индикатор воспроизведения видеоролика.....	97
18	Индикатор громкости.....	88, 97
19	Символ черной рамки.....	89
20	D-Lighting символ.....	88
21	Индикатор быстрой обработки.....	88
22	Индикатор эффектов фильтров.....	88
23	Символ выравнивания.....	89
24	Индикатор смягчения тона кожи.....	88
25	Отображение последовательности (если выбрана настройка Отдельные снимки).....	89, 69
26	Номер и тип файла.....	103

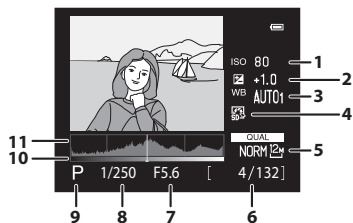

1	Чувствительность	72	6	Номер текущего кадра/ общее число кадров	
2	Величина коррекции экспозиции	69	7	Значение диафрагмы	49
3	Баланс белого	72	8	Выдержка	49
4	COOLPIX Picture Control	72	9	Режим съемки ²	31
5	Качество изображ./ Размер изображения	72	10	Уровень тональности ³	
			11	Гистограмма ⁴	

¹ Потерю контрастных деталей на ярких и затененных участках можно определить по отображаемой гистограмме либо по миганию экрана того или иного уровня тональности. Эти функции указывают, каким образом нужно отрегулировать яркость снимка с помощью таких функций как коррекция экспозиции.

² Символ **P** отображается, если выбран режим съемки **SCENE EFFECTS** или **P**.

³ Уровень тональности показывает уровень яркости. При выборе уровня тональности кнопкой мультиселектора **◀▶** начинает мигать область снимка, соответствующая выбранному уровню.

⁴ Гистограмма — это график распределения тонов на снимке. По горизонтальной оси показана яркость пикселей; более темные тона находятся слева, а более светлые — справа. По вертикальной оси показано число пикселей.

Основные принципы съемки и просмотра

Этап подготовки 1. Зарядка батареи

1 Подготовьте зарядное устройство, входящее в комплект фотокамеры.

Если в комплект поставки фотокамеры входит штекер сетевого блока питания переменного тока*, подключите его к штекеру зарядного устройства. Плотно прижмите штекер сетевого блока питания переменного тока до положения фиксации. После подключения попытка снять штекер сетевого блока питания переменного тока с применением силы может привести к повреждению изделия.

* Форма штекера сетевого блока питания переменного тока зависит от страны или региона, в котором приобретена фотокамера.

Этот этап можно пропустить, если штекер сетевого блока питания переменного тока имеет постоянное соединение с зарядным устройством.

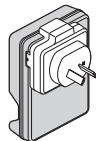
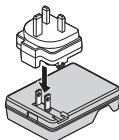

2 Вставьте батарею (①) и зафиксируйте ее в зарядном устройстве (②).

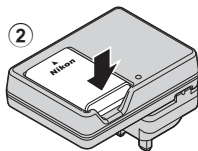
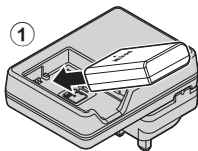

3 Подключите зарядное устройство к сетевой розетке.

- Когда начнется зарядка, замигает индикатор CHARGE.

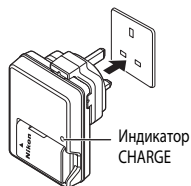

Индикатор CHARGE	Описание
Мигает	Батарея заряжается.
Горит	Батарея полностью заряжена. Для зарядки полностью разряженной батареи требуется примерно 1 час 30 минут.
Интенсивно мигает	<ul style="list-style-type: none">• Батарея установлена неправильно. Отключите зарядное устройство от сетевой розетки, извлеките батарею и повторно вставьте ее таким образом, чтобы она ровно располагалась в зарядном устройстве.• Температура окружающей среды не подходит для зарядки. Заряжайте батарею в помещении, при температуре от 5 °C до 35 °C.• Батарея неисправна. Немедленно отключите зарядное устройство от электрической розетки и прекратите зарядку. Передайте батарею и зарядное устройство розничному продавцу или в сервисный центр компании Nikon.

4 Когда зарядка завершится, извлеките батарею, а затем отключите зарядное устройство от электрической розетки.

Этап подготовки 2. Установка батареи

- 1** Откройте крышку батарейного отсека/ гнезда для карты памяти.

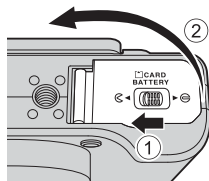

- 2** Вставьте батарею.

- Сдвиньте оранжевую защелку в направлении, показанном стрелкой (1), и до упора вставьте батарею (2).
- Если батарея вставлена правильно, она зафиксировается с отчетливым щелчком.

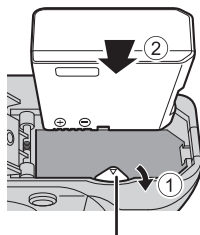

Защелка батареи

- ✓** Соблюдайте положение установки батареи!

Неправильное положение батареи при установке может привести к повреждению фотокамеры.



- 3** Закройте крышку батарейного отсека/ гнезда для карты памяти.

- Если крышка батарейного отсека/гнезда для карты памяти открыта, фотокамеру нельзя включить.

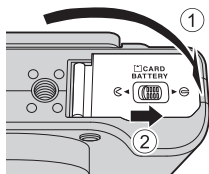

Извлечение батареи

Выключите фотокамеру. Убедитесь, что индикатор включения питания и монитор выключены, затем откройте батарейный отсек/гнездо для карты памяти.

Сдвиньте оранжевую защелку в направлении, показанном стрелкой (1), чтобы извлечь батарею (2).

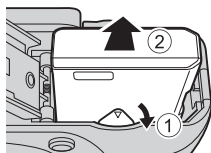

Предупреждение о высокой температуре

Сразу после использования фотокамера, батарея и карта памяти могут быть горячими.

Этап подготовки 3. Установка карты памяти

- 1** Выключите фотокамеру и откройте крышку батарейного отсека/гнезда для карты памяти.

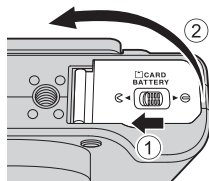

- 2** Вставьте карту памяти.
- Вставьте карту памяти до щелчка.

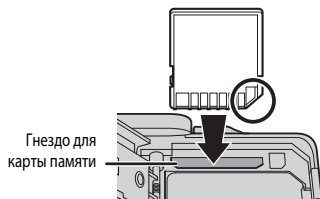

- Соблюдайте положение установки батареи!**

Попытка вставить карту памяти с нарушением ориентации может привести к повреждению фотокамеры или карты.



- 3** Закройте крышку батарейного отсека/гнезда для карты памяти.

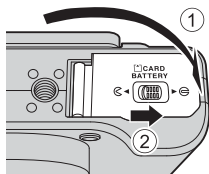

- Форматирование карт памяти**

При первой установке в фотокамеру карты памяти, которая ранее использовалась в других устройствах, обязательно отформатируйте ее в этой фотокамере. Вставьте карту в фотокамеру, нажмите на кнопку **MENU** и выберите **Форматир. карточки** в меню настройки.

Извлечение карт памяти

Выключите фотокамеру. Убедитесь, что индикатор включения питания и монитор выключены, затем откройте батарейный отсек/гнездо для карты памяти. Осторожно надавите на карту памяти, вставленную в фотокамеру (1), чтобы извлечь карту (2).

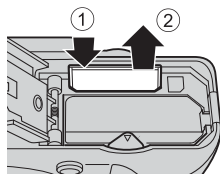

Предупреждение о высокой температуре

Сразу после использования фотокамера, батарея и карта памяти могут быть горячими.

Внутренняя память и карты памяти

Данные фотокамеры, в том числе изображения и видеоролики, можно сохранять либо в ее внутренней памяти, либо на карте памяти. Чтобы использовать внутреннюю память фотокамеры, следует сначала извлечь карту памяти.

Рекомендованные карты памяти

В данной фотокамере рекомендуется использовать следующие проверенные и рекомендованные карты памяти типа Secure Digital (SD).

- Для записи видеороликов рекомендуются карты памяти, имеющие класс скорости SD не ниже 6. Если используется карта памяти с меньшим классом скорости, запись видеоролика может внезапно прерываться.

	Карты памяти SD	Карты памяти SDHC ²	Карты памяти SDXC ³
SanDisk	2 Гб ¹	4 Гб, 8 Гб, 16 Гб, 32 Гб	64 Гб, 128 Гб
TOSHIBA	-	4 Гб, 8 Гб, 16 Гб, 32 Гб	64 Гб
Panasonic	2 Гб ¹	4 Гб, 8 Гб, 16 Гб, 32 Гб	64 Гб
Lexar	-	4 Гб, 8 Гб, 16 Гб, 32 Гб	64 Гб, 128 Гб

¹ Если планируется использовать считывающее или аналогичное устройство, убедитесь в том, что оно совместимо с картами на 2 Гб.

² SDHC-совместимые. Если планируется использовать считывающее или аналогичное устройство, убедитесь в том, что оно совместимо с SDHC.

³ SDXC-совместимые. Если планируется использовать считывающее или аналогичное устройство, убедитесь в том, что оно совместимо с SDXC.



- Для получения дополнительных сведений об указанных выше картах обратитесь к изготовителю. Мы не можем гарантировать эффективную работу фотокамеры с картами памяти, которые выпущены другими изготовителями.

Шаг 1. Включение фотокамеры

1 Откройте монитор и снимите крышку объектива.

- Дополнительные сведения см. в разделе "Открывание и изменение угла монитора" (📖9).
- Дополнительные сведения см. в разделе "Закрепление и снятие крышки объектива" (📖8).

2 Нажмите выключатель питания.

- **Если вы включаете фотокамеру в первый раз, см. раздел "Настройка отображения языка, даты и времени"** (📖28).
- Включится монитор.
- Для выключения фотокамеры еще раз нажмите выключатель питания.

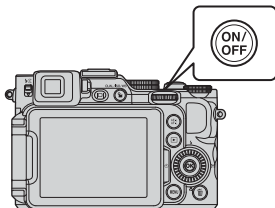

3 Проверьте индикатор уровня заряда батареи и число оставшихся кадров.



Индикатор уровня заряда батареи

Индикация	Описание
	Высокий уровень заряда батареи.
	Низкий уровень заряда батареи.
 Батарея разряжена.	Фотокамера не выполняет съемку. Подзарядите батарею.

Число оставшихся кадров

Показано доступное количество снимков.

- означает, что в фотокамеру не вставлена карта памяти, и снимки сохраняются во внутренней памяти.

Функция автовыключения

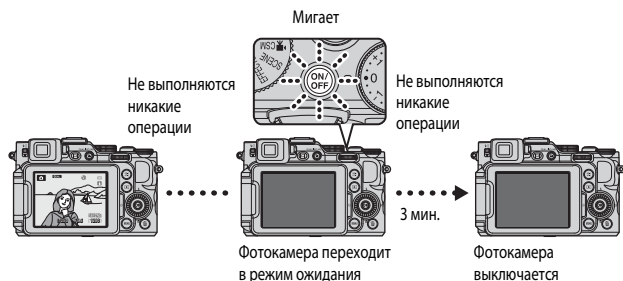

- Время с момента перехода фотокамеры в режим ожидания: около 1 минуты. Это время можно изменить в пункте **Авто выкл.** меню настройки (📖99).
- Когда фотокамера находится в режиме ожидания, монитор становится черным при выполнении любой из перечисленных ниже операций:
 - Нажатие на выключатель питания, спусковую кнопку затвора или кнопку .
 - Поворот диска выбора режимов.
 - Открывание или закрывание монитора.



Изображение на мониторе

Для того чтобы отобразить на мониторе или скрыть информацию о снимке или съемочную информацию (📖11), нажмите кнопку **Fn2**.

Настройка отображения языка, даты и времени

При первом включении фотокамеры на дисплее отобразится экран выбора языка и экран настройки даты и времени для часов, встроенных в фотокамеру.

- Если выйти из этого меню, не настроив дату и время, на экране съемки будет мигать индикатор .

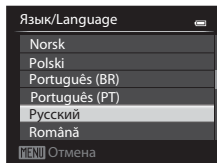

- 1** Нажмите кнопку мультиселектора  , выберите желаемое изображение и нажмите на кнопку .



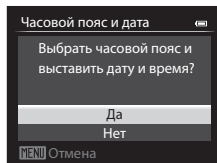

- 2** Выберите **Да** и нажмите кнопку .

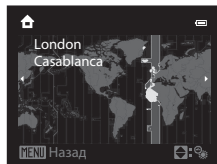

- 3** Выберите часовой пояс и нажмите кнопку .

- Чтобы активировать режим летнего времени, нажмите . Если активирована функция летнего времени, на дисплее над картой появляется обозначение . Чтобы отключить функцию летнего времени, нажмите кнопку .



- 4** Выберите формат даты и нажмите кнопку .

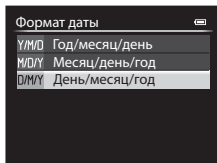

5 Задайте дату и время и нажмите кнопку **OK**.

- Выберите поле: нажмите **◀▶** (переключение между настройками **Д**, **М**, **Г**, час и минута).
- Отредактируйте дату и время: нажмите **▲▼**.
Дату и время также можно изменить вращением мультиселектора или основного диска управления.
- Подтверждение настроек: выберите поле минут и нажмите кнопку **OK**.

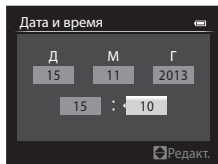

6 Выберите **Да** и нажмите кнопку **OK**.

- После завершения настройки объектив выдвигается наружу, и фотокамера переходит в режим съемки.

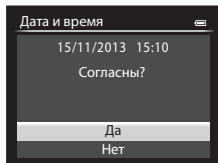

Изменение языковых настроек, настроек даты и времени

- Эти настройки можно изменить с помощью пунктов **Язык/Language** и **Часовой пояс и дата** в меню настройки **Y** (📖99).
- Режим летнего времени можно активировать или отключить с помощью меню настройки **Y**, выбрав пункты **Часовой пояс и дата** и **Часовой пояс**. Если функция летнего времени активирована, часы переводятся на один час вперед; если эта функция отключена, часы переводятся на один час назад.

Батарея часов

- Часы фотокамеры питаются от встроенной резервной батареи. Зарядка резервной батареи осуществляется, если в фотокамеру установлена основная батарея или фотокамера подключена к дополнительному сетевому блоку питания. Эта батарея может сохранять информацию о дате и времени в течение нескольких дней после примерно 10 часов зарядки.
- Если резервная батарея фотокамеры разрядится, то при включении фотокамеры на дисплее отобразится меню настройки даты и времени. Задайте дату и время еще раз. Дополнительные сведения см. на шаге 2 раздела "Настройка отображения языка, даты и времени" (📖28).

Впечатывание даты съемки в снимки для печати

- Чтобы впечатать в снимки дату съемки во время съемки, воспользуйтесь пунктом **Печать даты** в меню настройки.
- Если вы хотите напечатать дату съемки при распечатке, не пользуясь настройкой **Печать даты**, используйте программу ViewNX 2 (📖104).

Шаг 2. Выбор режима съемки

Выберите режим съемки с помощью диска выбора режимов.

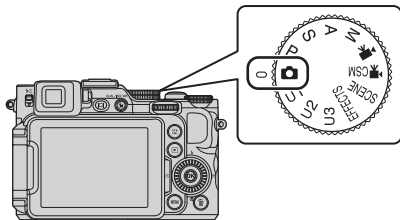

- В этом примере используется режим  (Авто). Поверните диск выбора режимов в положение .



Вспышка. Примечания

Если требуется использование вспышки, например при съемке в условиях плохого освещения, или когда объект съемки освещен сзади, убедитесь, что вспышка находится в поднятом положении ( 59).

Доступные режимы съемки

	Режим Авто (📖38)
	Используется в обычных условиях съемки.
SCENE	Сюжетный режим (📖39)
	Выбираются оптимальные настройки в соответствии с заданным сюжетным режимом. Если используется автоматический выбор сюжета, фотокамера автоматически подбирает оптимальный сюжетный режим.
EFFECTS	Специальн. эффекты (📖46)
	Во время съемки к снимкам можно применять различные эффекты.
Режим P, S, A, M	(📖49)
	Выбирайте эти режимы, если необходим больший контроль над выдержкой и диафрагмой.
Режим U1, U2, U3	User settings (пользовательские настройки) (📖55)
	Часто используемые при съемке комбинации настроек можно занести в память. Для применения сохраненных настроек достаточно повернуть диск выбора режимов в положение U1, U2 или U3 .
	Режим видеозаписи (📖91)
	Вы можете записывать видеоролики, пригодные для просмотра в замедленном или в ускоренном режиме, в дополнение к базовым видеороликам.
 CSM	Режим пользовательской настройки видео (📖91)
	Вы можете использовать автоматическую настройку приоритета выдержки или ручной режим, или изменить настройки для записи изображения.

Шаг 3. Компоновка кадра

1 Удерживайте фотокамеру в стабильном положении.

- Пальцы и посторонние предметы не должны заслонять объектив, вспышку, лампу вспомогательной подсветки АФ и микрофон или соприкасаться с ними.
- При съемке в портретной (вертикальной) ориентации вспышка должна располагаться над объективом.

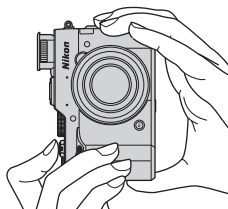

2 Скомпонуйте кадр.

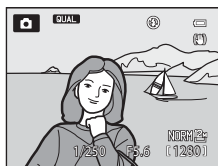

Видоискатель

Нажмите на кнопку , чтобы выполнить съемку, глядя в видоискатель 10).

Использование штатива

- Рекомендуется использовать штатив, чтобы придать фотокамере устойчивое положение, в описанных ниже условиях.
 - При съемке в условиях слабой освещенности, с опущенной вспышкой, или в режиме с неактивной вспышкой.
 - Если используется телескопическое положение зума.
- Если во время съемки используется штатив, задайте для параметра **Подавл. вибраций** значение **Выкл.** в меню настройки 99), чтобы не возникли искажения, связанные с работой этой функции.

Использование зума

При перемещении рычажка зуммирования изменяется положение объектива.

- Чтобы приблизить объект съемки: сдвиньте в направлении **T** (телескопическое положение)
- Чтобы отдалить объект съемки и увеличить область кадра: сдвиньте в направлении **W** (широкоугольное положение)

Уменьшение Увеличение

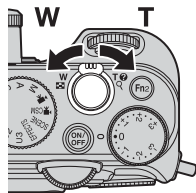

- При перемещении рычажка зуммирования в верхней части монитора отображается индикатор зума.
- Чтобы включить цифровой зум, с помощью которого можно дополнительно увеличить объект съемки (примерно в 4 раза в сравнении с максимальным оптическим увеличением), после того как будет достигнут максимальный оптический зум, переместите и удерживайте рычажок зуммирования в положении **T**.

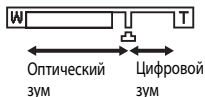

Цифровой зум и интерполяция

Если используется цифровой зум, качество изображения ухудшается из-за эффекта интерполяции при переводе рычажка зуммирования дальше положения .

Индикатор  перемещается вправо по мере уменьшения размера изображения.

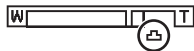

Маленький размер изображения

Шаг 4. Фокусировка и съемка

1 Нажмите спусковую кнопку затвора наполовину.

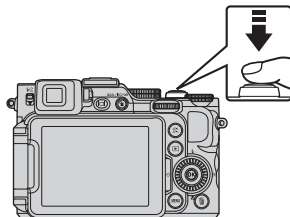

- После того как выполнена фокусировка на объекте съемки, зона фокусировки, в которой находится объект съемки или индикатор фокусировки (14), подсвечивается зеленым (могут быть подсвечены несколько зон фокусировки).
- При использовании цифрового зума фотокамера фокусируется на объекте в центре кадра, и зона фокусировки не отображается. После того как фотокамера сфокусируется, загорается зеленый индикатор фокусировки.
- Красная мигающая подсветка зоны или индикатора фокусировки указывает на то, что фотокамера не может сфокусироваться. Измените компоновку кадра и снова попробуйте нажать спусковую кнопку затвора наполовину.



2 Не отпуская палец, нажмите спусковую кнопку затвора до конца.



Спусковая кнопка затвора

<p>Нажатие наполовину</p>		<p>Чтобы задать фокусировку, выдержку и экспозицию, слегка нажмите на спусковую кнопку затвора (до точки, в которой возникнет небольшое сопротивление). Фокусировка и экспозиция остаются заблокированными, пока спусковая кнопка затвора удерживается нажатой наполовину.</p>
<p>Нажатие до конца</p>		<p>Чтобы выполнить съемку, нажмите на спусковую кнопку затвора до конца. Нажимая на спусковую кнопку затвора, не прикладывайте усилие, поскольку это может вызвать дрожание фотокамеры, и снимки могут получиться размытыми. Нажимайте на кнопку плавно.</p>

Сохранение изображений и запись видеороликов. Примечания

Индикатор, показывающий количество оставшихся снимков или максимальную продолжительность видеозаписи, мигает во время записи изображений или сохранения видеоролика. **Не открывайте крышку батарейного отсека/гнезда карты памяти для извлечения батареи или карты памяти** при мигающем индикаторе. Это может привести к потере данных, повреждению фотокамеры или карты памяти.

Шаг 5. Просмотр снимков

1 Нажмите кнопку (просмотр).



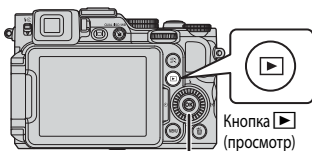

- Если фотокамера выключена, ее можно включить в режиме просмотра, нажав и удерживая кнопку  (просмотр).



Мульти-selector

Кнопка  (просмотр)

2 Выберите снимок для просмотра с помощью мульти-selector.

- Нажмите и удерживайте кнопку     для быстрой прокрутки изображений.
- Изображения также можно выбирать вращением мульти-selector или диска управления.
- Для перехода в режим съемки нажмите кнопку  или спусковую кнопку затвора.

Показ предыдущего снимка

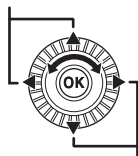

Показ следующего снимка

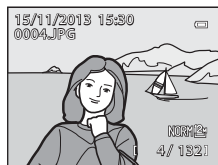





Переключение информации на мониторе

Для того чтобы отобразить на мониторе или скрыть информацию о снимке или съемочную информацию ()11), нажмите кнопку **Fn2**.

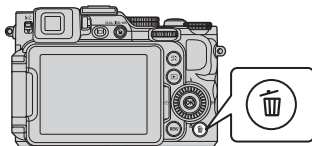
Шаг 6. Удаление снимков

- 1** Для удаления снимка, отображаемого в данный момент на мониторе, нажмите кнопку .



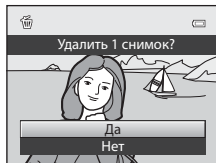

- 2** С помощью кнопки мультиселектора   выберите **Да** и нажмите на кнопку .

- Восстановить удаленные снимки невозможно.
- Чтобы отменить операцию, выберите **Нет** и нажмите кнопку .







Одновременная запись снимков в формате RAW и JPEG. Примечания

При удалении снимков, во время создания которых для параметра **Качество изображ.** ( 72) было задано значение **RAW (NRW) + Fine** или **RAW (NRW) + Normal**, с помощью кнопки , одновременно удаляются изображения в формате RAW (NRW) и JPEG.

Для того чтобы удалить только снимки в формате RAW (NRW) или JPEG, выберите параметр **Удалить выбр. снимки NRW** или **Удалить выбр. снимки JPEG** в пункте **Удалить** меню просмотра ( 88).

Удаление снимков в последовательности

- Если кнопка  нажата для удаления основного снимка в режиме показа только основных снимков из последовательности ( 89), будут удалены все снимки, включенные в последовательность, в том числе и основной снимок.
- Чтобы удалить из последовательности индивидуальные снимки, нажмите на кнопку . Снимки будут выведены на экран раздельно. Используйте для удаления кнопку .

Удаление последнего сделанного снимка в режиме съемки

В режиме съемки нажмите кнопку , чтобы удалить последний сохраненный снимок.

Удаление нескольких снимков

Чтобы удалить несколько снимков, выберите пункт **Удалить** в меню просмотра ( 88).

Функции съемки

Режим (Авто)



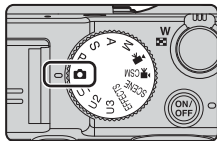

Используется в обычных условиях съемки.

При автофокусировке фотокамера выбирает зону фокусировки в соответствии с компоновкой кадра или объектом съемки.

- Автоматически выбираются зоны фокусировки (до 9 зон), в которых объект находится ближе всего к фотокамере. Когда объект окажется в фокусе, зоны фокусировки подсвечиваются зеленым.
- Дополнительные сведения см. в разделе "Фокусировка" ( 82).



Функции, доступные в режиме (Авто)

- Режим вспышки ( 59)
- Автоспуск ( 62)
- Режим фокусировки ( 64)
- Коррекция экспозиции ( 69)
- Меню быстрого доступа ( 70)

Сюжетный режим (съемка в соответствии с сюжетом)

После того как выбран сюжет, настройки фотокамеры автоматически оптимизируются для соответствующего сюжетного режима.

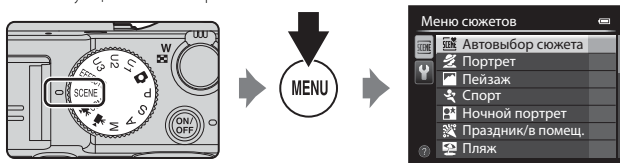

Нажмите на кнопку **MENU**, чтобы открыть сюжетное меню, и выберите сюжет с помощью мультиселектора.

Автовыбор сюжета (настройка по умолчанию) (📖40)	Ночной пейзаж (📖41) ²
Портрет	Макро (📖41)
Пейзаж ²	Еда (📖42)
Спорт (📖40) ¹	Музей (📖42) ¹
Ночной портрет (📖40) ³	Фейерверк (📖42) ^{2,3}
Праздник/в помещ. (📖41) ¹	Черно-белая копия (📖42) ¹
Пляж ¹	Освещение сзади (📖43) ¹
Снег ¹	Панорама (📖44)
Закат ^{2,3}	Портрет питомца (📖45)
Сумерки/рассвет ^{2,3}	

¹ Фотокамера фокусируется на объекте в центре кадра.

² Фотокамера фокусируется на бесконечность.

³ Учитывая большую выдержку, рекомендуется использовать штатив. При использовании штатива для обеспечения устойчивости фотокамеры задайте для параметра **Подавл. вибраций** в меню настройки (📖99) значение **Выкл.**













Просмотр описания (справочной информации) каждого сюжета



Выберите сюжет и переместите рычажок зуммирования (📖1) в направлении **T** (🔍), чтобы прочитать описание этого сюжета. Для возвращения на исходный экран снова поверните рычажок зуммирования в положение **T** (🔍).

Полезные советы и примечания

Автовыбор сюжета

- Наведите фотокамеру на объект съемки. Фотокамера автоматически выберет оптимальный сюжетный режим из приведенного ниже списка и скорректирует настройки съемки.

	Портрет (макросъемка одного или двух человек)
	Портрет (съемка трех или более человек или композиции с большой площадью фона)
	Пейзаж
	Ночной портрет (макросъемка одного или двух человек)
	Ночной портрет (съемка трех или более человек или композиции с большой площадью фона)
	Ночной пейзаж <ul style="list-style-type: none">• Фотокамера выполняет непрерывную съемку, комбинирует снимки и сохраняет их как единое изображение, как и в ситуации, когда выбрана опция С рук в режиме  (ночной пейзаж) (41).
	Макро
	Освещение сзади (съемка предметов)
	Освещение сзади (съемка людей)
	Другие сюжетные режимы

- В некоторых условиях съемки фотокамере иногда не удается выбрать желательный сюжетный режим. Если это произошло, переключитесь в режим  (Авто) (30) или выберите оптимальный сюжетный режим вручную.

Спорт

- При нажатии и удержании спусковой кнопки затвора выполняется непрерывная съемка приблизительно 6 кадров с частотой примерно 8 кадров в секунду (если задано качество изображения **Normal** и размер изображения  **4000x3000**).
- Частота кадров при непрерывной съемке может снизиться в зависимости от текущих параметров качества и размера изображения, от используемой карты памяти и от условий съемки.
- Настройки фокусировки, экспозиции и оттенка фиксируются на значениях, выбранных для первого снимка в каждой серии.





Ночной портрет

- Вспышка всегда срабатывает. Перед съемкой поднимите вспышку.







Праздник/в помещ.

- Чтобы не возникли искажения, связанные с дрожанием, прочно удерживайте фотокамеру. При использовании штатива для обеспечения устойчивости фотокамеры задайте для параметра **Подавл. вибраций** в меню настройки (📖99) значение **Выкл.**

Ночной пейзаж

- На экране, который открывается после того как выбран режим  **Ночной пейзаж**, выберите  **С рук** или  **Со штатива**.
-  **С рук** (настройка по умолчанию):
 - Нажмите спусковую кнопку затвора до конца, чтобы снять серию изображений, которые будут объединены в один снимок и сохранены.
 - После нажатия до конца спусковой кнопки затвора держите фотокамеру неподвижно до тех пор, пока на экране не появится снимок. После съемки не выключайте фотокамеру, пока на мониторе не появится экран съемки.
 - Угол обзора (т.е. область, видимая в кадре) сохраненного снимка будет уже, чем изображение на мониторе в момент съемки.
-  **Со штатива**:
 - после нажатия спусковой кнопки затвора до конца выполняется съемка одного снимка с медленной выдержкой.
 - Подавление вибраций отключено, даже если для параметра **Подавл. вибраций** (📖99) в меню настройки задано значение **Вкл.**

Макро

- Настройка режима фокусировки (📖64) меняется на  (только близкое расстояние), и автоматически выбирается положение зума, при котором фотокамера может выполнять съемку с минимально возможного расстояния.
- Область фокусировки можно изменить. Нажмите на кнопку , затем нажмите на кнопку мультиселектора     или поверните мультиселектор, чтобы переместить область фокусировки, и нажмите на кнопку  для подтверждения.

📷 Еда

- Настройка режима фокусировки (📖 64) меняется на 🍷 (макросъемка), и автоматически выбирается положение зума, при котором фотокамера может выполнять съемку с минимально возможным расстояния.
- С помощью кнопки мультиселектора ▲▼ можно изменить оттенок. Настройки оттенка сохраняются в памяти фотокамеры даже после ее выключения.
- Область фокусировки можно изменить. Нажмите на кнопку **OK**, затем нажмите на кнопку мультиселектора ▲▼◀▶ или поверните мультиселектор, чтобы переместить область фокусировки, и нажмите на кнопку **OK** для подтверждения.

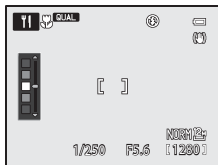

🏛️ Музей

- Фотокамера выполнит до десяти снимков, пока спусковая кнопка затвора удерживается нажатой. Затем из серии снимков будет выбран и сохранен самый четкий снимок (функция BSS (выбор лучшего снимка)).
- Вспышка не работает.

🎆 Фейерверк

- Выдержка фиксируется на значении, равном примерно 4 секундам.
- Положение зума, смещенное на одну позицию к широкоугольному положению из положения максимального оптического зума, недоступно.



🖼️ Черно-белая копия





- Этот режим используется совместно с режимом фокусировки 🍷 (макросъемка) (📖 64) для съемки объектов на близком расстоянии от фотокамеры.

Освещение сзади

- На экране, который открывается после выбора параметра  **Освещение сзади**, можно задать композицию для HDR (высокого динамического диапазона).
- **Выкл.** (настройка по умолчанию): срабатывает вспышка, чтобы объект съемки не оказался скрыт в тени. Съемка выполняется с открытой вспышкой.
- **Уровень 1-Уровень 3**: этот режим лучше всего подходит для создания снимков, в которых одновременно присутствуют и очень яркие, и очень темные участки. При умеренной разнице между яркими и темными участками выберите значение **Уровень 1**, при значительной – значение **Уровень 3**

HDR. Примечания

- Рекомендуется использовать штатив. При использовании штатива для обеспечения устойчивости фотокамеры задайте для параметра **Подавл. вибраций** в меню настройки (99) значение **Выкл.**
- Угол обзора (т.е. область, видимая в кадре) сохраненного снимка будет уже, чем изображение на мониторе в момент съемки.
- Если нажать спусковую кнопку затвора до упора, фотокамера выполнит съемку в непрерывном режиме и сохранит следующие два снимка.
 - Объединенный снимок не в формате HDR
 - Объединенное изображение HDR, на котором сведена к минимуму потеря деталей из-за яркого света или теней.
- Если памяти недостаточно, сохраняется один снимок, обработанный во время съемки с помощью функции D-Lighting (88), с коррекцией темных участков.
- После нажатия до конца спусковой кнопки затвора держите фотокамеру неподвижно до тех пор, пока на экране не появится снимок. После съемки не выключайте фотокамеру, пока на мониторе не появится экран съемки.
- В зависимости от условий съемки вокруг ярких объектов могут появиться темные тени, а вокруг темных объектов – яркие области. Этот эффект можно уменьшить, снизив уровень настройки.

- На экране, отображаемом при выборе сюжетного режима  **Панорама**, выберите  **Простая панорама** или  **Съемка панорамы**.
- **Простая панорама** (настройка по умолчанию): вы можете снимать панорамные изображения, просто перемещая фотокамеру в желаемом направлении.
 - Доступны следующие диапазоны съемки: **Нормальная (180°)** (настройка по умолчанию) и **Широкая (360°)**.
 - Зум блокируется в широкоугольном положении.
 - Нажмите спусковую кнопку затвора до конца и отпустите, а затем медленно перемещайте фотокамеру в горизонтальной плоскости. Съемка прекратится, когда фотокамера выполнит съемку заданного диапазона.
 - В момент начала съемки фокусировка и экспозиция блокируются.
 - Нажмите на кнопку  во время полнокадрового просмотра снимка, чтобы автоматически прокрутить изображение. На этой фотокамере невозможно отредактировать изображения. Дополнительные сведения см. в разделе "Использование режима "Простая панорама" (съемка и просмотр)" (2).
- **Съемка панорамы**: этот режим используется для создания серии снимков, которые затем можно объединить в панораму на компьютере.
 - С помощью кнопки мультиселектора     выберите направление для объединения изображений и нажмите на кнопку .
 - Сделайте первый снимок, а затем все остальные в необходимом количестве, подтверждая условия объединения снимков в панораму. Чтобы завершить съемку, нажмите кнопку .
 - Передайте снимки на компьютер и объедините их в один панорамный снимок с помощью программы **Panorama Maker** (105).Дополнительные сведения см. в разделе "Использование режима "Съемка панорамы"" (5).

Печать панорамных изображений. Примечания

В зависимости от настроек принтера, печать всего изображения может быть недоступна. Кроме того, на некоторых принтерах печать таких снимков невозможна.

🐾 Портрет питомца

- Фотокамера, наведенная на кошку или собаку, обнаруживает морду животного и фокусируется на ней. По умолчанию спуск затвора происходит автоматически в момент фокусировки ("Автосп. для пор. пит.").
- На экране, который открывается после того как выбран режим 🐾 **Портрет питомца**, выберите **Покадровый** или **Непрерывный**.
 - **Покадровый**: когда обнаруженная морда животного оказывается в фокусе, фотокамера выполняет 1 снимок.
 - **Непрерывный**: когда обнаруженная морда животного оказывается в фокусе, фотокамера в непрерывном режиме выполняет 3 снимка.

✔ Автоспуск для портрета питомца

- Нажмите на кнопку мультиселектора ◀ (☺), чтобы изменить настройки **Автосп. для пор. пит.**.
 - 📷: фотокамера обнаруживает морду животного, фокусируется на ней и автоматически спускает затвор.
 - **OFF**: фотокамера не выполняет автоматический спуск затвора, даже если обнаружена морда домашнего питомца. Нажмите спусковую кнопку затвора. Если задана настройка **OFF**, фотокамера также обнаруживает лица людей.
- После того как выполнены 5 снимков, для параметра **Автосп. для пор. пит.** задается значение **OFF**.
- Съемку также можно выполнить, нажав на спусковую кнопку затвора (независимо от настройки **Автосп. для пор. пит.**). Если выбран режим **Непрерывный**, для непрерывной съемки нажмите и удерживайте спусковую кнопку затвора.

✔ Зона фокусировки

- Обнаруженная морда животного выделяется на экране фотокамеры желтой рамкой. После фокусировки фотокамеры на морде животного, которая окружена двойной рамкой (т.е. на зоне фокусировки), двойная рамка становится зеленой. Если фотокамера не распознала ни одного домашнего питомца, фокусировка будет выполнена на объекте в центре кадра.
- В некоторых условиях съемки морды животных могут быть не распознаны, и внутри рамки оказываются другие предметы.

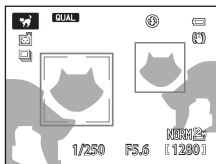

Режим "Специальн. эффекты" (применение эффектов в процессе съемки)

Во время съемки к снимкам можно применять различные эффекты.

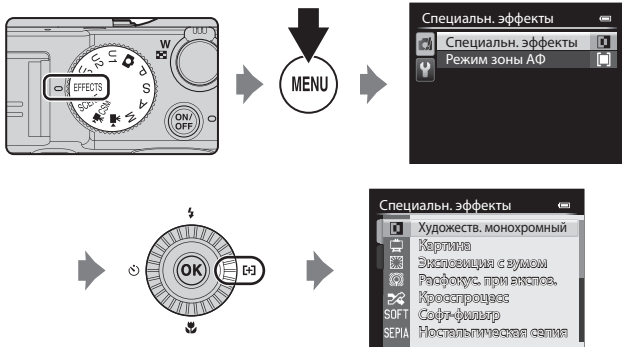

Нажмите на кнопку **MENU**, чтобы открыть меню специальных эффектов, и выберите эффект с помощью мультиселектора.

<p>Художеств. монохромный (настройка по умолчанию)</p>	<p>Создание монохромных фотографий путем регулировки зернистости и контраста. Также можно создавать монохромные фотографии с реверсированными темными и светлыми тонами (эффектом соляризации).</p> <ul style="list-style-type: none"> • Для выбора степени зернистости вращайте основной диск управления. • Для регулировки контраста вращайте основной диск управления.
<p>Картина</p>	<p>Изображение создается с эффектом живописного полотна.</p>
<p>Экспозиция с зумом*</p>	<p>Формируются динамические изображения, сходящиеся к центру кадра за счет перемещения зума (из широкоугольного в телескопическое положение) вплоть до момента закрытия затвора объектива.</p> <ul style="list-style-type: none"> • Для изменения коэффициента увеличения (с кратностью 2 или 3 (настройка по умолчанию)) вращайте основной диск управления. • Перед началом съемки зум блокируется в широкоугольном положении. • Для параметра Режим зоны АФ (58, 73) задается фиксированное значение Центр (нормальный). • Используется фиксированная выдержка (2 секунды). Этот эффект может быть получен, только если символ режима съемки на экране съемки подсвечен зеленым. • Если невозможно обеспечить медленную выдержку, которая была бы достаточна для получения переменной экспозиции (например, если объект съемки слишком яркий), символ режима съемки не подсвечивается зеленым. Следовательно, этот эффект не будет получен.

Расфокус. при экспоз.*	<p>За счет плавного изменения фокусировки до момента закрытия затвора создаются слегка размытые изображения.</p> <ul style="list-style-type: none"> Этот эффект может быть получен, только если символ режима съемки на экране съемки подсвечен зеленым. Если невозможно обеспечить медленную выдержку, которая была бы достаточна для расфокусировки (например, если объект съемки слишком яркий), символ режима съемки не подсвечивается зеленым. Следовательно, этот эффект не будет получен. Желаемый эффект достигается не всегда. Результат зависит от условий съемки, например, от расстояния до объекта съемки.
Кросспроцесс	<p>Создание снимков с необычным оттенком путем преобразования позитивного цветного изображения в негативное и наоборот.</p> <ul style="list-style-type: none"> Для выбора оттенка вращайте основной диск управления.
Софт-фильтр	Смягчение изображения путем легкого размытия всего снимка.
Ностальгическая сепия	Добавление тона "сепия" и снижение контраста для создания эффекта старинной фотографии.
Высокий ключ	Повышение яркости всего снимка.
Низкий ключ	Затемнение всего снимка.
Выборочный цвет	<p>Создание черно-белого снимка с сохранением единственного выбранного цвета.</p> <ul style="list-style-type: none"> Чтобы выбрать цвет, который останется на снимке, вращайте основной диск управления. Нажмите кнопку OK, чтобы скрыть ползунок и отменить выбор цвета. Чтобы снова вывести ползунок на монитор, еще раз нажмите кнопку OK. <div data-bbox="629 675 912 908" style="text-align: center;"> </div> <p>Ползунок</p>

* Рекомендуется использовать штатив в режимах **Экспозиция с зумом** и **Расфокус. при экспоз.** **Подавл. вибраций** не будет действовать, даже если для параметра **Подавл. вибраций** в меню настройки выбрано значение **Вкл.**

- Зона автофокусировки неодинакова и зависит от настройки **Режим зоны АФ** (📖 58, 73).
- Если для параметра **Режим зоны АФ** задано значение **Авто** (настройка по умолчанию), фотокамера автоматически выбирает одну или несколько из 9 зон фокусировки, в которых объект съемки находится к ней ближе всего. Когда объект оказывается в фокусе, зоны фокусировки подсвечиваются зеленым.

Функции, доступные в режиме специальных эффектов

- Режим зоны АФ (📖 58, 73)
- Режим вспышки (📖 59)
- Автоспуск (📖 62)
- Режим фокусировки (📖 64)
- Коррекция экспозиции (📖 69)
- Меню "Специальн. эффекты" (📖 46)
- Меню быстрого доступа (📖 70)

Режимы P, S, A, M (настройка экспозиции для съемки)

Над процессом съемки можно получить больший контроль, если настроить вручную в соответствии с условиями и требованиями съемки не только выдержку и диафрагму, но и пункты меню быстрого доступа (📖70) или меню съемки (📖73).

- Зона автофокусировки неодинакова и зависит от настройки **Режим зоны АФ** (📖58, 73).
- Если для параметра **Режим зоны АФ** задано значение **Центр (нормальный)** (настройка по умолчанию), фотокамера сфокусируется на центральной области кадра.

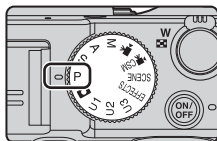

Поворотом диска управления выберите значение выдержки и диафрагмы.

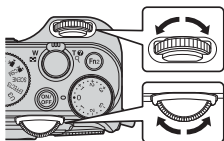

Вспомогательный диск управления

Основной диск управления

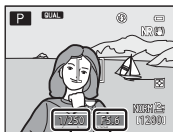

Выдержка

Значение диафрагмы

Режим экспозиции	Выдержка (📖53)	Значение диафрагмы (📖50)
P Програм. авто. режим (📖51)	Регулируется автоматически (гибкая программа включается основным диском управления).	
S Авто с приор. выдерж. (📖51)	Регулируется основным диском управления.	Регулируется автоматически.
A Авто с приор. диафраг. (📖51)	Регулируется автоматически.	Регулируется вспомогательным диском управления.
M Ручной (📖51)	Регулируется основным диском управления.	Регулируется вспомогательным диском управления.



Дополнительные сведения

Дополнительные сведения см. в разделе "Настр. дисков управления" (📖100).

Экспозиция

Процедура создания снимков с нужной яркостью (экспозицией) путем регулировки выдержки или диафрагмы называется "определением экспозиции".

От сочетания выдержки и диафрагмы зависит количество фонового пространства не в фокусе и динамика снимков, даже если экспозиция не меняется.

Регулировка выдержки

В режиме **S** действует диапазон от 1/4000 до 15 секунд.

В режиме **M** действует диапазон от 1/4000 до 60 секунд.

Дополнительные сведения см. в разделе "Диапазон регулировки выдержки" (📖 53).



Более 1/1000 с



Менее 1/30 с

Изменение значения диафрагмы

В режимах **A** и **M** диафрагму можно задать в диапазоне от $f/2$ до 8 (широкоугольное положение), а также в диапазоне от $f/4$ до 8 (телескопическое положение объектива).



Большое значение диафрагмы
(малое число f)
 $f/2$



Малое значение диафрагмы
(большое число f)
 $f/8$



Значение диафрагмы (число F) и зум

Большие диафрагмы (выражены меньшими числами f) пропускают в фотокамеру большее количество света, меньшие диафрагмы (большие числа f) – меньше.

Значение диафрагмы вариообъектива фотокамеры можно изменить в соответствии с положением зума. При зуммировании в широкоугольном и в телескопическом положениях объектива значения диафрагмы – $f/2$ и $f/4$, соответственно.

- Если для параметра **Фикс. диафрагма** (📖 99) задано значение **Вкл.**, управление зумом осуществляется с минимальными изменениями значения диафрагмы.

Р (Програм. авто. режим)

Используется для автоматического управления экспозицией.

- С помощью основного диска управления можно выбрать различные сочетания выдержки и диафрагмы ("гибкая программа"), не изменяя экспозицию. Когда действует гибкая программа, в верхнем левом углу монитора, рядом с индикатором режима (P), появляется символ гибкой программы (Ж).
- Чтобы отменить гибкую программу, поворачивайте основной диск управления, пока не исчезнет индикатор гибкой программы (Ж), или нажмите на кнопку "АЭ-Б/АФ-Б" при нажатой кнопке Fn1. При выборе другого режима съемки и при выключении фотокамеры гибкая программа также отменяется.

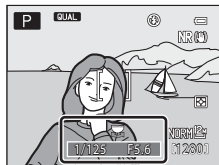

S (Авто с приор. выдерж.)

Используется для съемки движущихся объектов с маленькой выдержкой или для того, чтобы подчеркнуть движение объекта с помощью длинной выдержки.

- Выдержку также можно задать вращением основного диска управления.

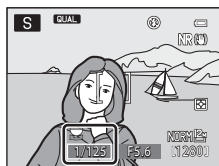

A (Авто с приор. диафраг.)

Используется для получения эффекта размытого заднего плана или для обеспечения резкости как на переднем плане, так и на заднем.

- Диафрагму также можно задать вращением основного диска управления.

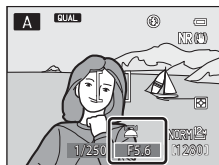

M (Ручной)

Используется для управления экспозицией в соответствии с требованиями съемки.

- При настройке диафрагмы или выдержки индикатор выдержки отображает на экране монитора отклонение от значения экспозиции, измеренного фотокамерой. Отклонение на индикаторе экспозиции отображается в единицах EV (от -3 до +3 EV с шагом 1/3 EV).
- Выдержку можно отрегулировать основным диском управления, а диафрагму – вспомогательным диском управления.

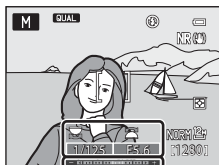

Индикатор экспозиции

Фотосъемка. Примечания

- Если зуммирование выполняется после задания экспозиции, варианты экспозиции или значение диафрагмы могут быть изменены.
- Если объект съемки слишком темный или слишком яркий, подходящую экспозицию в некоторых случаях подобрать невозможно. В таких случаях, при нажатии спусковой кнопки затвора наполовину, индикатор выдержки или индикатор значения диафрагмы мигает (за исключением режима **M**). Измените значение выдержки или диафрагмы.









Чувствительность. Примечания

Если для параметра **Чувствительность** ( 72) задано значение **Авто** (настройка по умолчанию), **ISO 80-200**, **ISO 80-400** или **ISO 80-800**, чувствительность в режиме **M** имеет фиксированное значение ISO 80.

Вст. нейтр.-сер. фильтр

Если объект съемки слишком яркий, выберите параметр **Вст. нейтр.-сер. фильтр** в меню съемки ( 73), чтобы уменьшить освещенность, а затем сделайте снимок.

Функции, доступные в режимах P, S, A, M

- Режим зоны АФ ( 58, 73)
- Режим вспышки ( 59)
- Автоспуск ( 62)
- Режим фокусировки ( 64)
- Коррекция экспозиции ( 69)
- Меню быстрого доступа ( 70)
- Меню съемки ( 73)
- Меню настройки ( 99)

Диапазон регулировки выдержки

Диапазон управления выдержкой зависит от значения диафрагмы или чувствительности. Помимо этого, диапазон управления меняется при следующих настройках непрерывной съемки.

Режимы P, S, A, M

Настройка		Диапазон управления	
		Режим P, S, A	Режим M
Чувствительность ( 72) ¹	Авто ² , ISO 80-200 ² , ISO 80-400 ² , ISO 80-800 ²	1/4000 ³ - 1 с	1/4000 ³ - 60 с
	ISO 80, 100	1/4000 ³ - 15 с	
	ISO 125	1/4000 ³ - 13 с	
	ISO 160	1/4000 ³ - 10 с	
	ISO 200	1/4000 ³ - 8 с	
	ISO 250	1/4000 ³ - 6 с	
	ISO 320	1/4000 ³ - 5 с	1/4000 ³ - 30 с
	ISO 400	1/4000 ³ - 4 с	
	ISO 500	1/4000 ³ - 3 с	
	ISO 640	1/4000 ³ - 2,5 с	1/4000 ³ - 15 с
	ISO 800	1/4000 ³ - 2 с	
	ISO 1000	1/4000 ³ - 1,6 с	
	ISO 1250	1/4000 ³ - 1,3 с	1/4000 ³ - 8 с
	ISO 1600	1/4000 ³ - 1 с	
	ISO 2000	1/4000 ³ - 1/1,3 с	
	ISO 2500	1/4000 ³ - 1/1,6 с	1/4000 ³ - 2 с
	ISO 3200	1/4000 ³ - 1/2 с	
	Hi-1	1/4000 ³ - 1/4 с	1/4000 ³ - 2 с

Настройка		Диапазон управления	
		Режим P, S, A	Режим M
Непрерывный (📖73)	Непрерывная В, Непрерывная С, Непрерывная Н, BSS	1/4000 ³ - 1/8 с	1/4000 ³ - 1/8 с
	Мультикадр 16	1/4000 - 1/30 с	1/4000 - 1/30 с
	Непрерывн. В: 120 кадров/с	1/4000 - 1/125 с	1/4000 - 1/125 с
	Непрерывн. В: 60 кадров/с	1/4000 - 1/60 с	1/4000 - 1/60 с
	Интерв. съемка	1/4000 ³ - 1 с	1/4000 ³ - 1 с

¹ Диапазон настройки чувствительности ограничивается в соответствии с настройкой непрерывной съемки (📖78).

² В режиме **M** чувствительность ISO имеет фиксированное значение ISO 80.

³ Максимальное значение выдержки зависит от значения диафрагмы. Чем меньше значение диафрагмы, тем длиннее выдержка. Если задано значение диафрагмы $f/2$ (широкоугольное положение зума) или $f/4$ (телескопическое положение зума), можно задать выдержку до 1/2000 секунды максимум. Если задано значение диафрагмы $f/4.5 - f/8$ (широкоугольное положение объектива) или $f/7.1 - f/8$ (телескопический зум), можно задать выдержку до 1/4000 секунды максимум.

В режиме пользовательских настроек видео

Настройка	Диапазон управления	
Режим съемки (📖96)	Режим A	1/8000 - 1/30 с
	Режим M	1/4000 - 1/30 с

U1, U2 и U3 (режимы User settings (пользовательские настройки))

Сочетания настроек (User settings (пользовательские настройки)), часто используемые для съемки, можно сохранить в режимах **U1**, **U2** и **U3**. Съемка возможна в режимах **P** (Програм. авто. режим), **S** (Авто с приор. выдерж.), **A** (Авто с приор. диафраг.) и **M** (Ручной).

Поверните диск выбора режимов в положение **U1**, **U2** или **U3**, чтобы активировать настройки, сохраненные с помощью функции **Сохранить user settings**.

- Скомпонуйте кадр и выполните съемку с этими параметрами или, при необходимости, измените их.
- Сочетания параметров, активируемые при повороте диска выбора режимов в положение **U1**, **U2** или **U3**, можно с любой необходимой частотой изменять с помощью меню **Сохранить user settings**.

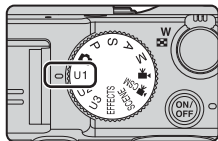

Сохранение настроек в режиме U1, U2 или U3 (Сохранение user settings)

Часто используемые пользовательские настройки можно изменить и сохранить в **U1**, **U2** и **U3**.

1 Поверните диск выбора режимов в положение **U1**, **U2** или **U3**.

2 Выберите часто используемое сочетание параметров съемки.

- Задайте режим вспышки (📖59) или режим фокусировки (📖64).
- Откройте меню быстрого доступа, нажав на кнопку  (📖70).
- Нажмите кнопку **MENU**, чтобы открыть меню, и используйте мультиселектор для перехода между вкладками (📖13).
 - Вкладки **U1**, **U2**, **U3**: отображение специализированных меню для **U1**, **U2** и **U3** (📖75).
 - Вкладки **P**, **S**, **A**, **M**: отображение меню съемки (📖73).

3 Изменив настройки, с помощью кнопки мультиселектора **▲▼** выберите, **Сохранить user settings** в специализированном меню для **U1**, **U2** или **U3** и нажмите на кнопку **OK**.

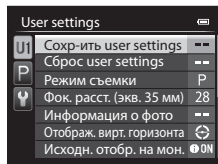

4 Выберите **Да** и нажмите кнопку **OK**.

- Текущие настройки будут сохранены.
- Переместите рычажок зуммирования в направлении **T** (**Q**), чтобы отобразить настройки. Для возврата к экрану Сохранить user settings снова переместите рычажок в направлении **T** (**Q**).

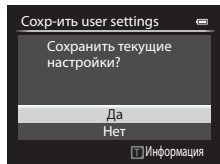

✓ Батарея часов

Если встроенная батарея часов (📖29) разряжена, настройки, сохраненные в **U1**, **U2** и **U3**, будут сброшены. Важные настройки рекомендуется записывать на бумаге.

📎 Экран подтверждения пользовательских настроек

Переместите рычажок зуммирования в направлении **T** (**Q**), чтобы отобразить настройки на экране на шаге 4 **Сохранить user settings**.

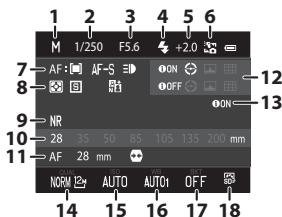

- | | | | |
|---|---|----|---|
| 1 | Режим съемки | 10 | Память зума |
| 2 | Выдержка (режим S или M) | 11 | Режим фокусировки, Фок. расст. (экв. 35 мм), Управл. искажением |
| 3 | Диафрагма (режим A или M) | 12 | Информация о фото, Отображ. вирт. горизонта |
| 4 | Режим вспышки | 13 | Исходн. отобр. на мон. |
| 5 | Попр. мощн. вспышки | 14 | Качество изображ., Размер изображения |
| 6 | Управл. вспышкой | 15 | Чувствительность |
| 7 | Режим зоны АФ, Режим автофокуса, АФ-помощь | 16 | Баланс белого |
| 8 | Замер экспозиции, режим непрерывной съемки, Активный D-Lighting | 17 | Авто брекет. |
| 9 | Фильтр понижен. шума | 18 | Picture Control |

Функции, доступные в режимах U1, U2 и U3

- Режим вспышки (📖59)
- Автоспуск (📖62)
- Режим фокусировки (📖64)
- Коррекция экспозиции (📖69)
- Меню быстрого доступа (📖70)
- Меню съемки (📖73)
- Специализированное меню для U1, U2 и U3 (📖75)
- Меню настройки (📖99)

Сброс настроек для U1, U2 и U3

Если **Сброс user settings** выбрано в специализированном меню для U1, U2 или U3, сохраненные пользовательские настройки будут сброшены следующим образом:

- Специализированное меню для U1, U2 и U3 (📖75): **Режим съемки: P Програм. авто. режим, Фок. расст. (экв. 35 мм): 28 мм, Информация о фото: информация скрыта, Отображ. вирт. горизонта: Круг, Исходн. отобр. на мон.: Показать, Режим вспышки: ~~АУТО~~ Авто, Фокусировка: AF Автофокусировка, Автоспуск: Выкл., AF-помощь: Авто.**
- Меню съемки, меню быстрого доступа: совпадает с настройками по умолчанию для каждого соответствующего параметра.

Функции, настраиваемые с помощью мультиселектора

Доступные функции зависят от режима съемки (см. ниже).

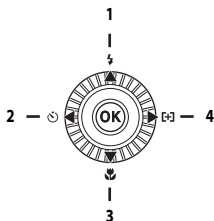



Функция		SCENE	EFFECTS	P, S, A, M, U1, U2, U3	CSM
1 Режим вспышки (📖69)	<input checked="" type="checkbox"/>	3	3	<input checked="" type="checkbox"/>	-
Автоспуск (📖62)	<input checked="" type="checkbox"/>		<input checked="" type="checkbox"/>	<input checked="" type="checkbox"/>	<input checked="" type="checkbox"/>
2 Таймер улыбки (📖63)	<input checked="" type="checkbox"/>		-	<input checked="" type="checkbox"/>	-
Пульт управления ¹	<input checked="" type="checkbox"/>		<input checked="" type="checkbox"/>	<input checked="" type="checkbox"/>	<input checked="" type="checkbox"/>
3 Режим фокусировки (📖64)	<input checked="" type="checkbox"/>		<input checked="" type="checkbox"/>	<input checked="" type="checkbox"/>	<input checked="" type="checkbox"/>
4 Режим зоны AF ²	-	-	3	<input checked="" type="checkbox"/>	-

- Используйте эту функцию для спуска затвора с помощью пульта дистанционного управления ML-L3 (приобретается отдельно) (🔗106).
- Вы можете задать метод выбора зоны фокусировки в режиме автофокусировки (📖73). Если вы не хотите, чтобы выбранная зона фокусировки отображалась при нажатии кнопки мультиселектора , задайте для параметра **Наж. прав. стор. мульт.** в меню настройки (📖99) значение **Выкл.**
- Доступность опций зависит от заданных настроек. Дополнительные сведения см. в разделе "Настройки по умолчанию" (📖67).

Использование вспышки

Чтобы выполнить фотосъемку со вспышкой, поднимите встроенную вспышку. Режим вспышки можно выбрать в соответствии с условиями съемки.

1 Чтобы перевести вспышку в рабочее положение, нажмите кнопку .

- Если вспышка опущена, ее работа заблокирована, и отображается символ .

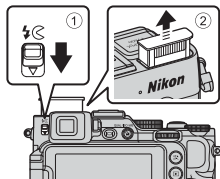

2 Нажмите на кнопку мультиселектора .

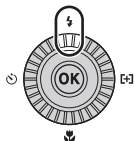



3 Выберите желаемый режим работы вспышки (60) и нажмите на кнопку **OK**.

- Если выбрана ручная вспышка, выберите мощность вспышки и нажмите кнопку **OK**.
- Если настройка не применена (кнопка **OK** не нажата в течение нескольких секунд), выбор отменяется.



Показ статуса вспышки

Статус вспышки можно проверить по символу режима вспышки, который отображается в верхней части монитора, если нажать кнопку спуска затвора наполовину.

- Горит: вспышка срабатывает в соответствии с выбранным режимом, при нажатии до конца спусковой кнопки затвора. Если задан режим  (Авто), вспышка сработает, если на мониторе горит символ .
- Мигает: вспышка заряжается. Фотокамера не выполняет съемку.
- Не горит: вспышка не сработает в момент съемки.

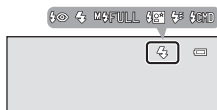

Доступные режимы вспышки

Авто

Вспышка срабатывает, если это необходимо, например при слабой освещенности.

- Символ режима вспышки на экране съемки отображается только на короткое время, после того как задана настройка.

Авт. реж. с ум. эф. "кр. глаз"

Уменьшение эффекта "красных глаз" на портрете за счет срабатывания вспышки (61).

Выкл.

Вспышка не работает.

- Этот вариант доступен, если подключена (дополнительная) внешняя вспышка.
- Рекомендуется использовать штатив, чтобы придать фотокамере устойчивое положение в условиях слабой освещенности.

Заполняющая вспышка

Вспышка срабатывает при съемке каждого снимка. Используется для "заполнения" (подсветки) теней и освещенных сзади объектов.

Ручной

Заполняющая вспышка срабатывает с той мощностью, которая задана для встроенной вспышки или для дополнительной вспышки, выходную мощность которой можно задать на фотокамере.

- Можно задать следующие значения выходной мощности вспышки: **M^{1/2}FULL** (полная мощность), **M^{1/2}1/2**, **M^{1/2}1/4**, **M^{1/2}1/8**, **M^{1/2}1/16**, **M^{1/2}1/32**, **M^{1/2}1/64** и **M^{1/2}1/128** (только если используется дополнительная вспышка). Например, если выбран вариант **M^{1/2}1/16**, мощность вспышки составляет 1/16 от полной величины.

Медленная синхронизация

Эта настройка подходит для портретной съемки с фоновыми деталями в вечернее или в ночное время. Заполняющая вспышка освещает основной объект съемки, а благодаря длинной выдержке на снимке фиксируется слабо освещенный фон.

Синхрон. по задней шторке

Заполняющая вспышка срабатывает непосредственно перед закрытием затвора, создавая эффект потока света позади движущихся объектов.

Режим управления

Встроенная вспышка фотокамеры излучает неяркие вспышки света, а дополнительная выносная вспышка с беспроводным управлением используется в качестве дистанционной (60).

Вспышка Speedlight срабатывает в соответствии с настройками **Режим управления**, заданными в меню съемки (73).

- Этот вариант недоступен, если подключена дополнительная вспышка.
- Этот вариант можно использовать в режимах съемки **P, S, A, M, U1, U2** или **U3**.

Предупреждение о высокой температуре



Если вы в течение короткого времени выполняете несколько снимков со вспышкой, вспышка и прилегающие к ней элементы могут нагреться. Перед переводом вспышки в нерабочее положение обязательно дайте вспышке и прилегающим элементам остыть.

Заккрытие вспышки

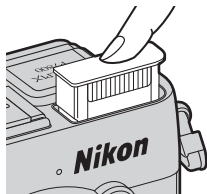
Если вспышка не используется, осторожно опустите ее вниз до щелчка.



Настройка режима вспышки

- Эта настройка может быть доступна не во всех режимах съемки.
- Настройки сохраняются в памяти фотокамеры даже после ее выключения в следующих ситуациях:
 - при использовании режима съемки **P**, **S**, **A** или **M**;
 - если в режиме  (Авто) используется функция  (Авт. реж. с ум. эф. "кр. глаз").



Подавл. эфф. "кр. глаз"

Если при сохранении снимка фотокамера обнаруживает красные глаза, перед сохранением изображения соответствующая область обрабатывается для уменьшения эффекта "красных глаз".

Во время съемки обращайте внимание на следующие аспекты:

- сохранение снимков может занять больше времени, чем обычно;
- уменьшение эффекта "красных глаз" не всегда позволяет добиться нужного результата.
- В некоторых ситуациях уменьшение эффекта "красных глаз" может быть применено на тех участках изображения, на которых это не требуется. Если это происходит, выберите другой режим работы вспышки и повторите съемку.

Внешняя вспышка

Если на колодку для принадлежностей установлена дополнительная вспышка Speedlight или блок беспроводного дистанционного управления вспышками Speedlight ()¹, встроенная вспышка выключается. Если на экране съемки горит символ  (индикатор Speedlight), на мониторе отображается режим работы вспышки Speedlight.

Дополнительные сведения см. в разделе "Вспышка Speedlight (внешняя вспышка)" ( 108).

Использование автоспуска

В фотокамере предусмотрен автоспуск, который дает команду на спуск затвора примерно через 10 секунд, 2 секунды или 1 секунду после нажатия на спусковую кнопку затвора. При использовании штатива для обеспечения устойчивости фотокамеры задайте для параметра **Подавл. вибраций** в меню настройки (📖99) значение **Выкл.**

- 1 Нажмите на кнопку мультиселектора ◀ (📷).

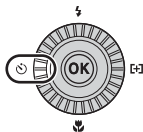

- 2 Выберите 📷10s (или 📷2s, 📷1s) и нажмите на кнопку OK.

- Чтобы изменить время срабатывания автоспуска, нажмите сначала кнопку ▶, затем кнопку OK.
- 📷10s (10 секунд): для съемки на мероприятиях, например, на свадьбах.
- 📷2s (2 секунды), 📷1s (1 секунда): для стабилизации фотокамеры.
- Если настройка не применена (кнопка OK не нажата в течение нескольких секунд), выбор отменяется.
- Если в сюжетном режиме задан режим съемки **Портрет питомца**, отображается символ 📷 (\"Автосп. для пор. пит.\") (📖45). Автоспуск недоступен.

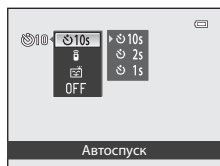

- 3 Скомпонуйте кадр и нажмите спусковую кнопку затвора наполовину.
- Будут заданы фокусировка и экспозиция.

- 4 Нажмите спусковую кнопку затвора до конца.

- Начинается обратный отсчет. Индикатор автоспуска мигает, а затем горит непрерывно примерно в течение одной секунды до момента спуска затвора (при любом варианте настройки кроме 📷1s).
- При срабатывании затвора автоспуск переходит в положение **OFF**.
- Чтобы остановить обратный отсчет, еще раз нажмите на кнопку спуска затвора.

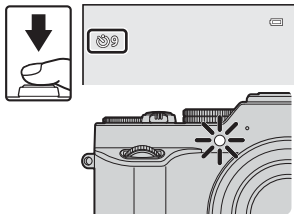

Автоматическая съемка улыбающихся лиц (Таймер улыбки)

Если обнаружено улыбающееся лицо, съемка может быть выполнена автоматически, без нажатия на спусковую кнопку затвора.

- Эту функцию можно использовать в режиме съемки  (Авто), P, S, A, M, U1, U2, U3, в сюжетном режиме **Портрет** или **Ночной портрет**.

1 Нажмите на кнопку мультиселектора



- Прежде чем нажимать кнопку , задайте необходимые параметры режима вспышки, экспозиции или меню съемки.

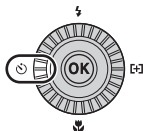

2 Выберите (Таймер улыбки) и нажмите на кнопку .

- Если настройка не применена (кнопка  не нажата в течение нескольких секунд), выбор отменяется.

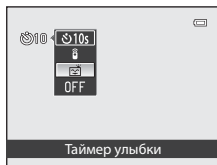

3 Скомпонуйте кадр и подождите, пока объект съемки улыбнется, не нажимая спусковую кнопку затвора.

- Наведите фотокамеру на лицо.
- Если фотокамера распознает улыбку на лице, выделенном двойной рамкой, затвор сработает автоматически.
- Обнаружив улыбающееся лицо, фотокамера автоматически спускает затвор.

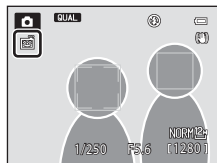

4 Автоматическая съемка заканчивается.

- Чтобы завершить автоматическую съемку с таймером улыбки, возвратитесь к шагу 1 и выберите **OFF**.

Таймер улыбки. Примечания

В некоторых условиях съемки фотокамера не обнаруживает лица и не распознает улыбки  83). Для съемки также можно нажать спусковую кнопку затвора.

Если индикатор автоспуска мигает

Если используется таймер улыбки, индикатор автоспуска начинает мигать, когда фотокамера обнаруживает лицо, и интенсивно мигает сразу же после спуска затвора.

Использование режима фокусировки

Режим фокусировки выбирается в зависимости от расстояния до объекта съемки.

- 1 Нажмите на кнопку мультиселектора
▼ (👉).

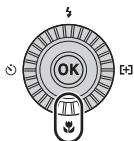

- 2 Выберите желаемый режим фокусировки и нажмите на кнопку **OK**.

- Если настройка не применена (кнопка **OK** не нажата в течение нескольких секунд), выбор отменяется.



Доступные режимы фокусировки



AF Автофокусировка

Фотокамера автоматически регулирует фокусировку в соответствии с расстоянием до объекта съемки. Используйте эту функцию, если расстояние от объекта съемки до объектива составляет не менее 50 см или не менее 80 см в максимальном телескопическом положении объектива.

- Символ режима фокусировки на экране съемки отображается только на короткое время, после того как задана настройка.

Только близ. расстоян./ Макросъемка

Эта настройка задается для макросъемки.

Если выбрано положение зума, обозначенное символами / , и индикатор зума подсвечен зеленым, фотокамера может сфокусироваться на объектах съемки, находящихся примерно в 10 см от объектива. Если выбрано положение зума, обозначенное символом , фотокамера может сфокусироваться на объектах съемки, находящихся примерно в 2 см от объектива.

- В максимальном телескопическом положении фотокамера может сфокусироваться на объектах, находящихся на расстоянии не менее 45 см от объектива.
- Если используется режим  (только близкое расстояние), фотокамера фокусируется только на близкорасположенных объектах. Возможно, фотокамера не может сфокусироваться на объектах, находящихся на большом расстоянии.

Бесконечность

Используется для съемки удаленных сюжетов через оконные стекла, а также при съемке пейзажей.

Фотокамера автоматически выбирает фокусировку, близкую к бесконечности.

- Тем не менее, возможно, фотокамера не сможет сфокусироваться на близко расположенных объектах.
- Для режима вспышки задано значение  (выкл.).

MF Ручная фокусировка

Можно сфокусироваться на любом объекте, находящемся на расстоянии от примерно 2 см до бесконечности от объектива (66). Самая короткая дистанция, на которой может быть выполнена фокусировка, зависит от положения зума.

Съемка с вспышкой. Примечания



Вспышка может не освещать полностью объекты съемки, находящиеся на расстоянии менее 50 см.

Настройка режима фокусировки

- Эта настройка может быть доступна не во всех режимах съемки.
- В режимах съемки **P**, **S**, **A** и **M** настройка будет сохранена в памяти фотокамеры даже после ее выключения.

Фотосъемка с ручной фокусировкой



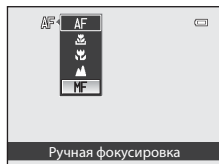
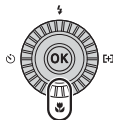

Эту функцию можно использовать в режиме съемки **P, S, A, M, U1, U2, U3**, в режиме специальных эффектов, в сюжетном режиме **Спорт**, в режиме видео и в режиме пользовательских настроек видео.

- 1** Нажмите на кнопку мультиселектора , выберите **MF** (ручная фокусировка), затем нажмите на кнопку .

- Центральная область кадра будет показана в увеличенном масштабе.



- 2** Отрегулируйте фокусировку мультиселектором, ориентируясь на увеличенное изображение.

- Нажмите , чтобы отдалить, или , чтобы приблизить точку фокусировки.
- Для более точной подстройки фокусировки поверните мультиселектор, нажав на кнопку .
- При нажатии кнопки  сначала автофокусировка выполняется фотокамерой, а затем можно использовать ручную фокусировку. Когда откроется диалоговое окно подтверждения, выберите **Да** и нажмите на кнопку , чтобы фотокамера использовала автофокусировку и сфокусировалась на объекте в центре кадра.
- Для проверки компоновки кадра нажмите спусковую кнопку затвора наполовину. Чтобы сделать снимок, нажмите спусковую кнопку затвора до конца.

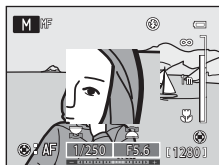

- 3** Нажмите кнопку .

- Заданные настройки фокусировки будут заблокированы.
- Чтобы сделать снимок, нажмите спусковую кнопку затвора до конца.
- Если вы захотите изменить параметры фокусировки, снова нажмите кнопку , чтобы войти в меню, показанное на шаге 2.

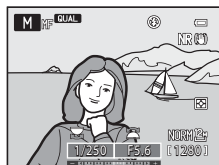

MF (Ручная фокусировка)

- Цифры, отображаемые на датчике в правой части монитора на шаге 2, указывают на расстояние до объекта, который находится в фокусе, когда датчик указывает на центр. Чтобы изменить единицы измерения датчика, воспользуйтесь пунктом **Един. индик. расстоян. РФ** ( 99) в меню настройки.
- Фактический диапазон фокусировки на объекте зависит от значения диафрагмы и положения зума. Чтобы узнать, находится ли объект в фокусе, проверьте изображение после съемки.

Настройки по умолчанию

Ниже представлены настройки, используемые в каждом режиме съемки по умолчанию.

Режим съемки	Режим вспышки (📖59)	Автоспуск (📖62)	Режим фокусировки (📖64)	Режим зоны АФ (📖73)
📷 (авто)	⚡AUTO	OFF ¹	AF ²	–
EFFECTS (Специальн. эффекты)	📷 ³	OFF	AF	📷 ⁴
P, S, A, M	⚡AUTO	OFF ¹	AF	📷
U1, U2, U3 (User settings (пользовательские настройки))	⚡AUTO	OFF ¹	AF	📷
📺 (видео), 📺 CSM (Пользов. настр. видео)	📷 ⁵	OFF	AF	–
Сюжет				
📷 (Автовывбор сюжета)	⚡AUTO ⁶	OFF	AF ⁵	–
👤 (Портрет)	👤	OFF ¹	AF ⁵	–
🏞️ (Пейзаж)	📷 ⁵	OFF	▲ ⁵	–
🏃 (Спорт)	📷 ⁵	OFF	AF ⁷	–
🌃 (Ночной портрет)	👤 ⁸	OFF ¹	AF ⁵	–
🎉 (Праздник/в помещ.)	👤 ⁹	OFF	AF ⁵	–
🏖️ (Пляж)	⚡AUTO	OFF	AF ¹⁰	–
❄️ (Снег)	⚡AUTO	OFF	AF ¹⁰	–
🌅 (Закат)	📷 ⁵	OFF	▲ ⁵	–
🌆 (Сумерки/рассвет)	📷 ⁵	OFF	▲ ⁵	–
🌃 (Ночной пейзаж)	📷 ⁵	OFF	▲ ⁵	–
🌸 (Макро)	📷	OFF	🌸 ⁵	–
🍴 (Еда)	📷 ⁵	OFF	🍴 ⁵	–
🏛️ (Музей)	📷 ⁵	OFF	AF ¹⁰	–
🎆 (Фейерверк)	📷 ⁵	OFF	▲ ⁵	–
🖼️ (Черно-белая копия)	📷	OFF	AF ¹⁰	–
🏠 (Освещение сзади)	📷📷 ¹¹	OFF	AF ⁵	–
🏞️ (Панорама)	📷 ¹²	OFF	AF ¹⁰	–
🐾 (Портрет питомца)	📷 ⁵	📷 ¹³	AF ¹⁰	–

- 1 Также можно выбрать таймер улыбки.
- 2 **MF** (ручная фокусировка) недоступна.
- 3 По умолчанию действует настройка **АВТО** (Авто), если выбран режим **Художеств. монохромный** или **Кросспроцесс**.
Для вспышки задается фиксированный режим  (Выкл.), если выбран режим **Экспозиция с зумом** или **Расфокус. при экспоз.**
- 4  (ведение объекта) и  (автофокусировка с обнаружением объекта) недоступны.
Если выбрана настройка **Центр (нормальный)**, режим зоны АФ устанавливается на фиксированное значение **Экспозиция с зумом**.
- 5 Эту настройку нельзя изменить.
- 6 Фотокамера автоматически выбирает режим вспышки, подходящий для выбранного ею сюжета.
Если используется встроенная вспышка, эту настройку нельзя изменить.
- 7 Можно выбрать режим **AF** (автофокусировка) или **MF** (ручная фокусировка).
- 8 Эту настройку нельзя изменить. Фиксируется заполняющая вспышка с медленной синхронизацией и подавлением эффекта "красных глаз".
- 9 Может произойти автоматическое переключение на медленную синхронизацию и режим вспышки с уменьшением эффекта "красных глаз".
- 10 Можно выбрать режим **AF** (автофокусировка) или  (макросъемка).
- 11 Когда настройка **HDR** задается со значением **Выкл.**, режим вспышки устанавливается на фиксированное значение  (заполняющая вспышка). Когда настройка **HDR** задается не со значением **Выкл.**, режим вспышки устанавливается на фиксированное значение  (выкл.).
- 12 В режиме **Простая панорама** эту настройку нельзя изменить.
- 13 Автосп. для пор. пит. (45) можно включить или выключить. Автоспуск и дистанционное управление недоступны.

Функции, настраиваемые с помощью диска коррекции экспозиции

Регулировка яркости (коррекция экспозиции)

Можно изменить яркость всего снимка.

Вращая диск коррекции экспозиции, выберите значение коррекции экспозиции.

- Чтобы сделать изображение более ярким, выберите положительную (+) величину.
- Чтобы сделать изображение более темным, выберите отрицательную (-) величину.
- Если выбрана величина, отличная от "0", во время съемки загорается индикатор диска коррекции экспозиции.

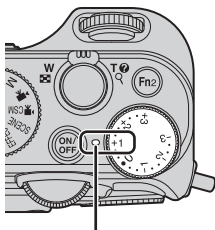

Индикатор диска коррекции экспозиции

Величина коррекции экспозиции

- Если выбрана величина коррекции экспозиции, отличная от 0.0 и режим съемки **M** (ручной), экспозиция не корректируется, и меняется стандартная величина индикатора экспозиции.
- Если выбран сюжетный режим **Фейерверк** (📖42), коррекция экспозиции недоступна.
- Если вспышка используется при заданной коррекции экспозиции, коррекция применяется и к фоновой экспозиции, и к выходной мощности вспышки.

Коррекция экспозиции при видеозаписи

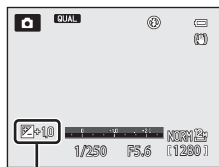

- Значения коррекции экспозиции можно задать в диапазоне от -2 до +2.
- После начала записи изменить величину коррекции нельзя.
- Если выбрана величина коррекции экспозиции, отличная от 0.0 и задан **Режим съемки** (📖96) пользовательских настроек видео **Ручной**, экспозиция не корректируется, и стандартная величина индикатора экспозиции не меняется.



Величина коррекции экспозиции

Функции, настраиваемые с помощью кнопки (меню быстрого доступа: фотосъемка)



Доступные функции зависят от режима съемки, как показано ниже.

Функция		P, S, A, M, U1, U2, U3	SCENE	EFFECTS
QUAL Качество изображ./Размер изображения	✓	✓	✓	✓
ISO Чувствительность	-	✓	-	-
WB Баланс белого	-	✓	-	-
BKT Авто брекет.	-	✓	-	-
 Мое меню	-	✓	-	-
 Picture Control	-	✓	-	-

Основные операции меню быстрого доступа

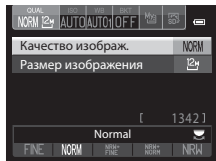
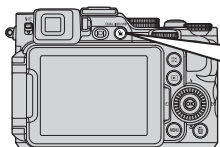
- 1 Нажмите на кнопку .



- 2 Используйте кнопку мультиселектора   для перехода между вкладками в верхней части экрана.

- Для перемещения между вкладками также можно использовать вспомогательный диск управления.

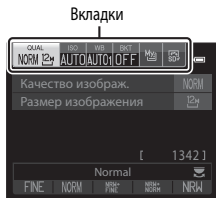

3 С помощью ◀▶ выберите вкладку для настраиваемой функции.

- Также вкладку можно выбрать, поворачивая главный диск управления.

- 1 **QUAL** Качество изображ./Размер изображения
 - * **Параметры видео** отображается на экране при повороте диска выбора режимов в положение ▶ или ▶CSM.
- 2 **ISO** Чувствительность
- 3 **WB** Баланс белого
- 4 **ВКТ** Авто брекет.
- 5 **My** Мое меню
- 6 **PC** Picture Control

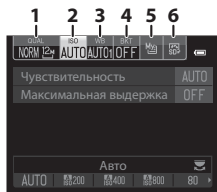

4 С помощью кнопки ▲▼ выберите пункт и измените настройку, используя кнопку ◀▶.

- Также настройку можно изменить, поворачивая главный диск управления.

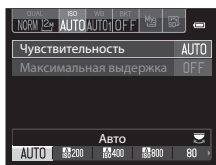

5 После окончания настройки нажмите кнопку **OK** или **Q**.

- Для завершения настройки также можно нажать спусковую кнопку затвора.

Доступные параметры меню быстрого доступа

Функция	Описание	
QUAL Качество изображ./ Размер изображения	Вы можете задать качество изображения (степень сжатия) и размер изображения, которые будут применяться при сохранении снимков. <ul style="list-style-type: none"> Настройка по умолчанию: Normal (качество изображения),  4000x3000 (размер изображения) 	 27
ISO Чувствительность	Настройка чувствительности фотокамеры к свету. <ul style="list-style-type: none"> Настройка по умолчанию: Авто Если выбрана настройка Авто , и чувствительность увеличивается, во время съемки на мониторе появляется обозначение ISO . <ul style="list-style-type: none"> В режиме M (ручном), если задано Авто, ISO 80-200, ISO 80-400 или ISO 80-800, чувствительность имеет фиксированное значение ISO 80. 	 33
WB Баланс белого	Регулировка баланса белого с учетом погодных условий и освещенности для более естественной передачи цвета на снимках. <ul style="list-style-type: none"> Настройка по умолчанию: Авто (нормальный) 	 35
BKT Авто брекет.	При непрерывной съемке можно автоматически изменять экспозицию (яркость) с помощью настройки выдержки (Tv), диафрагмы (Av) или чувствительности (Sv), а также сохранять несколько снимков с разными значениями баланса белого (WB). <ul style="list-style-type: none"> Настройка по умолчанию: OFF 	 38
 Мое меню	Отображаются только те пункты меню, которые часто применяются для съемки. <ul style="list-style-type: none"> Параметры, отображаемые в пункте Мое меню, можно изменить в разделе Настройка "Мое меню" меню настройки ( 99). 	 93
 Picture Control (COOLPIX Picture Control)	Изменение настроек записи изображений в соответствии с сюжетом съемки и собственными предпочтениями. <ul style="list-style-type: none"> Настройка по умолчанию: Стандарт 	 40

Функции, настраиваемые с помощью кнопки MENU (меню съемки, специализированное меню для U1, U2 или U3)







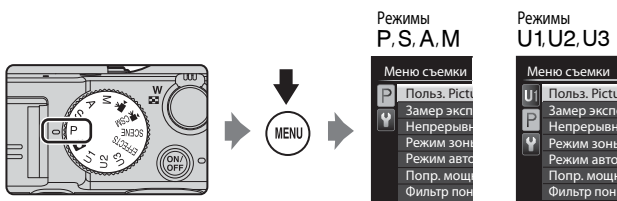



Меню съемки

В перечисленных ниже режимах съемки заданные настройки меню съемки можно изменить, нажав на кнопку **MENU** (📖12).

- Режимы **P, S, A** и **M**
- Режим специальных эффектов (можно задать только **Режим зоны АФ**).
- Режимы **U1, U2** и **U3** (можно изменить только настройки под второй вкладкой).



Функция	Описание	📖
Польз. Picture Control (COOLPIX Польз. Picture Control)	Вы можете задать персонализированные настройки для COOLPIX Picture Control (📖72) и зарегистрировать их в подпункте Польз. настройки 1 или Польз. настройки 2 пункта Picture Control в меню быстрого доступа.	🔍44
Замер экспозиции	Выбор метода измерения яркости объекта фотокамерой. • Настройка по умолчанию: Матричный	🔍45
Непрерывный	Выбор однократного или непрерывного способа съемки. • Настройка по умолчанию: Покадровый	🔍46
Режим зоны АФ	Изменение метода, применяемого фотокамерой для выбора зоны фокусировки в режиме автофокусировки. • Настройка по умолчанию: - режим P, S, A или M : Центр (нормальный) - режим EFFECTS: Авто	🔍49

Функция	Описание	
Режим автофокуса	Выбор режима Покадровый АФ , в котором фокусировка происходит только при нажатии спусковой кнопки затвора наполовину, или режима Непрерывный АФ , в котором фокусировка происходит постоянно даже без нажатия спусковой кнопки затвора наполовину. <ul style="list-style-type: none"> • Настройка по умолчанию: Покадровый АФ 	 53
Попр. мощн. вспышки	Корректировка выходной мощности вспышки. <ul style="list-style-type: none"> • Настройка по умолчанию: 0.0 	 54
Фильтр понижен. шума	Задание интенсивности понижения шума. Как правило, эта операция выполняется при сохранении снимков. <ul style="list-style-type: none"> • Настройка по умолчанию: Нормальный 	 54
Вст. нейтр.-сер. фильтр	Выбор настройки Вкл. или Выкл. для встроенного нейтрально-серого фильтра. <ul style="list-style-type: none"> • Настройка по умолчанию: Выкл. 	 55
Управл. искажением	Применение или неприменение коррекции периферийного искажения, причиной которого являются внутренние характеристики объектива. При использовании функции управления искажением размер кадра, в сравнении с размером кадра без использования этой функции, будет уменьшен. <ul style="list-style-type: none"> • Настройка по умолчанию: Выкл. 	 55
Активный D-Lighting	Предотвращение потери контрастных элементов на ярко освещенных и затененных участках при фотосъемке. <ul style="list-style-type: none"> • Настройка по умолчанию: Выкл. 	 56
Память зума	Если перемещать рычажок зуммирования, нажимая при этом кнопку Fn1 , фотокамера переключается в положения зума (эквивалентные формату фокусного расстояния/угла обзора 35мм [135]), выбранные при настройке "Вкл.", заданной в этой опции меню. <ul style="list-style-type: none"> • Настройка по умолчанию: "Вкл."  для всех пунктов 	 57
Начальное полож. зума	Задание положения зума (эквивалентного формату фокусного расстояния/угла обзора 35мм [135]), которое выбирается при включении фотокамеры. <ul style="list-style-type: none"> • Настройка по умолчанию: 28 мм 	 57
Просмотр руч. экспоз.	Если выбрано значение Вкл. , настройка экспозиции, задаваемая с учетом значений выдержки и диафрагмы в режиме M (ручной), влияет на яркость экрана съемки. <ul style="list-style-type: none"> • Настройка по умолчанию: Выкл. 	 58

Функция	Описание	
Замер экспоз. по фок.	Если для параметра Замер экспозиции (📖73) задано значение Матричный или Точечный и для параметра Режим зоны АФ (📖73) задано значение Ручной выбор , при измерении яркости объекта съемки приоритет отдается зоне фокусировки. <ul style="list-style-type: none"> • Настройка по умолчанию: Вкл. 	👓58
Режим управления	Вариант срабатывания дополнительной вспышки с беспроводным управлением, если задан режим вспышки (📖59) ⚡CMD (режим управления). <ul style="list-style-type: none"> • Настройка по умолчанию: <ul style="list-style-type: none"> - Режим вспышки: Стандартная вспышка - Реж. управл. вспышкой: TTL 	👓59

Специализированное меню для U1, U2 или U3

В режимах съемки **U1, U2** и **U3** настройки для перечисленных ниже опций меню можно изменить под верхней вкладкой (📖12).

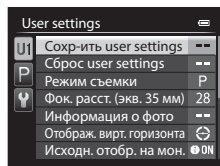
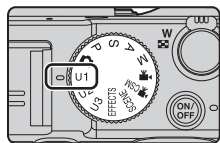

Функция	Описание	
Сохранить user settings	Сохранение текущих настроек.	55
Сброс user settings	Сброс настроек, сохраненных в U1, U2 или U3 .	57
Режим съемки	Выбор стандартного режима съемки. <ul style="list-style-type: none"> • Настройка по умолчанию: Р Програм. авто. режим Также будут сохранены настройки текущей гибкой программы (если для нее задано значение P), выдержки (если для нее задано значение S или M) или диафрагмы (если для нее задано значение A или M).	49
Фок. расст. (экв. 35 мм)	Выбор положения зума, которое будет использоваться при применении диска выбора режимов. <ul style="list-style-type: none"> • Настройка по умолчанию: 28 мм 	-
Информация о фото	Показ или скрытие виртуального горизонта, гистограммы и сетки кадрирования на мониторе. Этот параметр не влияет на параметры меню настройки. <ul style="list-style-type: none"> • Настройка по умолчанию: без показа символов 	99

Функция	Описание	
Отображ. вирт. горизонта	Режим показа виртуального горизонта на мониторе. Этот параметр не влияет на параметры меню настройки. <ul style="list-style-type: none"> • Настройка по умолчанию: Круг 	99
Исходн. отобр. на мон.	Выбор информации, отображаемой на мониторе. <ul style="list-style-type: none"> • Настройка по умолчанию: Показать 	11
Режим вспышки	Задание режима работы вспышки. <ul style="list-style-type: none"> • Настройка по умолчанию: Авто 	59
Фокусировка	Задание режима фокусировки. <ul style="list-style-type: none"> • Настройка по умолчанию: Автофокусировка 	64
Автоспуск	Задание режима срабатывания автоспуска. Настройка по умолчанию: Выкл.	62
АФ-помощь	Включение или отключение вспомогательной подсветки АФ. Этот параметр не влияет на параметры меню настройки. Настройка по умолчанию: Авто	99

Функции, которые невозможно использовать одновременно

Некоторые функции нельзя применять одновременно с некоторыми настройками меню.

Функции ограниченного применения	Настройка	Описание
Режим вспышки	Режим фокусировки (📖 64)	Если выбрано ▲ (бесконечность), вспышка недоступна.
	Качество изображ. (📖 72)	При записи изображений в формате RAW (NRW) уменьшение эффекта "красных глаз" не выполняется, даже если задана настройка 📷 (Авт. реж. с ум. эф. "кр. глаз") (включая изображения в формате JPEG, если одновременно выполняется запись в форматах RAW (NRW) и JPEG).
	Непрерывный (📖 73)	Вспышка недоступна.
	Авто брекет. (📖 72)	Вспышка недоступна.
Автоспуск/Таймер улыбки/Пульт управления	Режим зоны АФ (📖 73)	Если выбран режим Ведение объекта , автоспуск/таймер улыбки/дистанционное управление использовать нельзя.
Режим фокусировки	Режим зоны АФ (📖 73)	Если выбран режим Ведение объекта , MF (ручная фокусировка) недоступна.
Качество изображ.	Непрерывный (📖 73)	Если заданы настройки BSS , Мультикадр 16 , Непрерывн. В: 120 кадров/с или Непрерывн. В: 60 кадров/с , недоступны опции RAW (NRW) , RAW (NRW) + Fine и RAW (NRW) + Normal .
	Авто брекет. (📖 72)	Если выбрана настройка Брекетинг с изменением баланса белого , недоступны опции RAW (NRW) , RAW (NRW) + Fine и RAW (NRW) + Normal .

Функции ограниченного применения	Настройка	Описание
Размер изображения	Качество изображ. (📖72)	<ul style="list-style-type: none"> • Если для съемки выбран режим Качество изображ., параметр RAW (NRW), Размер изображения получает фиксированное значение 📐 4000×3000. • Если выбраны опции RAW (NRW) + Fine или RAW (NRW) + Normal, можно задать Размер изображения для изображений формата JPEG. Обратите внимание: варианты 📐 3984×2656, 📐 3968×2232 и 📐 3000×3000 недоступны для выбора.
	Непрерывный (📖73)	<ul style="list-style-type: none"> • Если для съемки выбран режим Непрерывн. В: 120 кадров/с или Непрерывн. В: 60 кадров/с, параметр Размер изображения получает фиксированное значение 📐 (1280 x 960 пикселей). • Если выбран режим Мультикадр 16, параметр Размер изображения получает фиксированное значение 📐 (2560 x 1920 пикселей).
Чувствительность	Непрерывный (📖73)	Если для съемки выбран режим Мультикадр 16 , Непрерывн. В: 120 кадров/с или Непрерывн. В: 60 кадров/с , параметр Чувствительность получает фиксированное значение Авто .
	Активный D-Lighting (📖74)	<ul style="list-style-type: none"> • Если для параметра Чувствительность задано значение Авто, а для функции Активный D-Lighting – любой режим, отличный от Выкл., максимальное значение чувствительности – ISO 800. • Если выбран любой вариант Активный D-Lighting кроме Выкл., настройки 1600, 2000, 2500, 3200 и Hi-1 в Чувствительность недоступны.
	Режим съемки, Пользов. настр. видео (📖96)	<ul style="list-style-type: none"> • Если для параметра Чувствительность задано значение Авто, а также задан Режим съемки Ручной, фиксируется значение чувствительности ISO 80. • Если задается Режим съемки Специальн. эффекты, параметр Чувствительность переключается на значение Авто.
Баланс белого	Picture Control (📖72)	Если для съемки выбран режим Монохромно , параметр Баланс белого получает фиксированное значение Авто (нормальный) .
Picture Control	Активный D-Lighting (📖74)	Если используется режим Активный D-Lighting , параметр Контраст нельзя настроить вручную.
	Режим съемки, Пользов. настр. видео (📖96)	Если выбран Режим съемки Специальн. эффекты , Picture Control недоступен.

Функции ограниченного применения	Настройка	Описание
Замер экспозиции	Активный D-Lighting (📖74)	Если выбран любой вариант Активный D-Lighting кроме Выкл. , для параметра Замер экспозиции выбирается значение Матричный .
	Непрерывный (📖73)/Авто брекет. (📖72)	Функции Непрерывный и Авто брекет. нельзя использовать одновременно.
Непрерывный/ Авто брекет.	Автоспуск (📖62)/Пульт управления (📖58)	Если задан автоспуск или дистанционное управление ML-L3, выполняется один снимок (даже если были заданы настройки Непрерывная В , Непрерывная С , Непрерывная Н или BSS).
	Таймер улыбки (📖63)	Если фотокамера обнаруживает улыбающиеся лица, и спущен затвор, выполняется только один снимок. Если задан режим Интерв. съемка , съемка прекращается автоматически после того как выполнен один снимок.
	Качество изображ. (📖72)	Если для параметра Качество изображ. выбрано значение RAW (NRW) , RAW (NRW) + Fine или RAW (NRW) + Normal , настройки BSS , Мультикадр 16 , Непрерывн. В: 120 кадров/с , Непрерывн. В: 60 кадров/с и Брекетинг бал. белого недоступны.
	Picture Control (📖72)	Если выбрано значение Монохромно , режим Брекетинг бал. белого использовать нельзя.
Режим зоны АФ	Таймер улыбки (📖63)	Фотокамера выполняет съемку с использованием функции распознавания лиц независимо от того, применяется ли функция Режим зоны АФ .
	Режим фокусировки (📖64)	Если выбран режим MF (ручная фокусировка), режим зоны АФ задать нельзя.
	Picture Control (📖72)	Если выбран параметр АФ с обнаруж. объекта и для параметра Picture Control задано значение Монохромно , Режим зоны АФ действует с настройкой Авто .
	Баланс белого (📖72)	Если выбран параметр АФ с обнаруж. объекта и задан баланс белого Ручная настройка , Лампа накаливания , Лампа дн. света FL3 или Выбор цвет. темп. , или выполняется тонкая настройка баланса белого, фотокамера фокусируется на лице или выбирает одну или несколько из 9 зон фокусировки, в которых объект съемки находится к ней ближе всего.

Функции ограниченного применения	Настройка	Описание
Режим автофокуса	Таймер улыбки (📖63)	Режим автофокусировки невозможно изменить, если задан таймер улыбки.
	Режим фокусировки (📖64)	Если выбран режим фокусировки ▲ (бесконечность), то в режиме автофокусировки используется настройка Покадровый АФ .
	Режим зоны АФ (📖73)	Если для параметра Режим зоны АФ задано значение Приоритет лица , Ведение объекта или АФ с обнаруж. объекта , Покадровый АФ выбирается автоматически.
Вст. нейтр.-сер. фильтр	Режим съемки, Пользов. настр. видео (📖96)	Если для параметра Режим съемки задано значение Специальн. эффекты , автоматически включается встроенный нейтрально-серый фильтр фотокамеры.
Активный D-Lighting	Чувствительность (📖72)	Если для параметра Чувствительность выбрано значение 1600, 2000, 2500, 3200 или Ni-1 , режим Активный D-Lighting недоступен.
Информация о фото	Таймер улыбки (📖63)	Если задан таймер улыбки, виртуальный горизонт не отображается.
	Режим зоны АФ (📖73)	<ul style="list-style-type: none"> При съемке с применением функции Приоритет лица виртуальный горизонт не отображается. При съемке с применением функции Ведение объекта виртуальный горизонт не отображается. После регистрации объекта (во время ведения объекта) гистограмма не отображается. При съемке с применением функции АФ с обнаруж. объекта виртуальный горизонт и гистограмма не отображаются.
Печать даты	Качество изображ. (📖72)	Если задано Качество изображ. RAW (NRW), RAW (NRW) + Fine или RAW (NRW) + Normal , печать даты невозможна.
	Непрерывный (📖73)	Если заданы настройки Непрерывн. В: 120 кадров/с или Непрерывн. В: 60 кадров/с , печать даты невозможна.
Настройка звука	Непрерывный (📖73)	Если для съемки выбран режим Непрерывная В, Непрерывная С, Непрерывная Н, Непрерывн. В: 120 кадров/с, Непрерывн. В: 60 кадров/с, BSS или Мультикадр 16 , звук затвора отключается.
	Авто брекет. (📖72)	Если для съемки выбран режим Брекет. экспозиции (Tv) , Брекет. экспозиции (Av) или Брекет. экспозиции (Sv) звук затвора отключается.

Функции ограниченного применения	Настройка	Описание
Цифровой зум	Таймер улыбки (📖63)	Если задан таймер улыбки, цифровой зум недоступен.
	Режим фокусировки (📖64)	Если выбран режим MF (ручная фокусировка), цифровой зум недоступен.
	Качество изображ. (📖72)	Если для параметра Качество изображ. задано значение RAW (NRW) , RAW (NRW) + Fine или RAW (NRW) + Normal , цифровой зум недоступен.
	Непрерывный (📖73)	Если выбран режим Мультикадр 16 , цифровой зум недоступен.
	Режим зоны АФ (📖73)	Если выбран режим Ведение объекта , цифровой зум недоступен.
	Память зума (📖4, 74)	Если кнопка Fn1 удерживается нажатой, цифровой зум недоступен.



Цифровой зум. Примечания

- Цифровой зум доступен не во всех режимах съемки и совместим не со всеми настройками (📖81).
- При использовании цифрового зума варианты настроек режима зоны АФ и режима замера ограничены.

Фокусировка

Зона фокусировки неодинакова и зависит от режима съемки.

Фокусировка в режиме (Авто) или в режиме EFFECTS

- При нажатии спусковой кнопки затвора наполовину автоматически выбираются зоны фокусировки (до 9 зон), в которых объект находится ближе всего к фотокамере. Когда объект оказывается в фокусе, зоны фокусировки подсвечиваются зеленым.
- В режиме специальных эффектов можно изменить способ выбора зоны фокусировки для автофокусировки. Для этого следует выбрать в меню съемки пункт **Режим зоны АФ** (📖73).

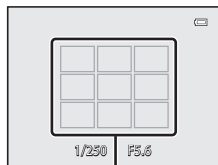

Зоны фокусировки

Использование функции "АФ с обнаруж. объекта"

Если для параметра **Режим зоны АФ** (настройка по умолчанию: **Центр (нормальный)**) в режиме **P, S, A, M, U1, U2** или **U3** задается значение **АФ с обнаруж. объекта**, при нажатии кнопки спуска затвора наполовину фотокамера выполняет описанные ниже действия.

- Фотокамера обнаруживает основной объект съемки и фокусируется на нем. Когда объект окажется в фокусе, зона фокусировки будет подсвечена зеленым. Если обнаружено лицо, фотокамера автоматически отдает ему приоритет при фокусировке.
- Если основной объект съемки не обнаружен, фотокамера действует так же, как и в режиме  (Авто).

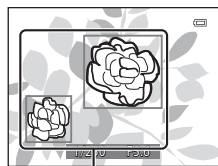

Зоны фокусировки

Использование функции АФ с обнаруж. объекта. Примечания

- В зависимости от условий съемки, фотокамера выбирает различные объекты в качестве основных.
- При некоторых настройках **Баланс белого** и **Picture Control** основной объект съемки может быть не обнаружен.
- В следующих ситуациях фотокамера может неправильно распознать основной объект съемки:
 - Если объект съемки очень темный или яркий.
 - Если на основном объекте съемки отсутствуют четко выраженные цвета.
 - Если при компоновке кадра основной объект съемки оказывается у края монитора.
 - Если основной объект съемки состоит из нескольких одинаковых сегментов.

Использование функции распознавания лиц

При нижеуказанных настройках фотокамера автоматически фокусируется на лицах с помощью функции распознавания лиц.

- **Автовыбор сюжета**, сюжетный режим **Портрет** или **Ночной портрет** (📖39)
- 🕒 (Таймер улыбки) (📖63)
- Если для параметра **Режим зоны АФ** (📖73) задано значение **Приоритет лица**

Если фотокамера обнаруживает несколько лиц, лицо, на котором она фокусируется, окружается двойной рамкой, а другие лица – одинарными рамками.

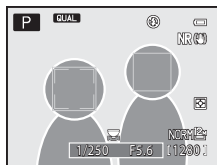

Если кнопка спуска затвора нажата наполовину, и лица не обнаружены:

- В режиме **Автовыбор сюжета** зона фокусировки меняется в соответствии с сюжетом.
- В сюжетных режимах **Портрет** и **Ночной портрет** фотокамера фокусируется по центру кадра.
- Если выбран параметр 🕒 (таймер улыбки), фотокамера сфокусируется на объекте в центральной области кадра.
- Если для параметра **Режим зоны АФ** выбрано значение **Приоритет лица**, фотокамера выбирает зону фокусировки, в которой объект съемки находится к ней ближе всего.

✓ Распознавание лиц. Примечания

- Способность фотокамеры распознавать лица зависит от различных факторов, включая направление, в котором обращены лица людей.
- Фотокамера может не распознать лица в следующих ситуациях:
 - если лица частично скрыты солнцезащитными очками или другими предметами;
 - если лица занимают в кадре слишком много или слишком мало места.

Использование функции смягчения тона кожи

В момент спуска затвора при использовании одного из перечисленных ниже режимов съемки фотокамера обнаруживает лица и обрабатывает изображение, смягчая тон кожи (не более чем на 3 лицах).

- **Автовыбор сюжета, Портрет** или **Ночной портрет** в сюжетном режиме (📖39)
- Функцию смягчения тона кожи также можно применить к сохраненным снимкам (📖88).



Смягчение тона кожи. Примечания

- Сохранение снимков после съемки может занять больше времени.
- В некоторых условиях съемки функция смягчения тона кожи может не давать нужный результат и применяться к фрагментам снимка, на которых лица отсутствуют.

Объекты съемки, к которым не может быть применена автофокусировка

В описанных ниже ситуациях фокусировка может давать неожиданные результаты. В указанных ниже редких случаях, несмотря на то что зона фокусировки или индикатор фокусировки подсвечены зеленым, объект может оказаться не в фокусе:

- объект съемки очень темный;
- объекты в кадре резко контрастируют друг с другом (например, солнце находится позади объекта съемки, и объект сильно затемнен);
- объект съемки не контрастирует с фоном (например, при съемке человека в белой рубашке на фоне белой стены);
- на разных расстояниях от фотокамеры расположено несколько объектов (например, животное, загороженное прутьями клетки);
- объекты, состоящие из нескольких одинаковых сегментов (жалюзи, здания с окнами одинаковой формы, расположенными в несколько рядов, и т.п.);
- объект съемки быстро движется.

В описанных выше ситуациях несколько раз попробуйте нажать спусковую кнопку затвора наполовину, чтобы изменить фокусировку, или сфокусируйтесь на другом объекте, который находится на таком же расстоянии от фотокамеры, что и желаемый объект съемки, и используйте блокировку фокусировки (📖85).

Фокусировку фотокамеры также можно выполнить вручную (📖64, 66).

Блокировка фокусировки

Съемка с блокировкой фокусировки рекомендуется, если фотокамера не активирует зону фокусировки, в которой находится желаемый объект съемки.

1 Задайте для параметра **Режим зоны АФ** значение **Центр (нормальный)** (📖73).

- **Режим зоны АФ** можно задать, если выбран режим съемки **P, S, A, M, U1, U2, U3** или режим специальных эффектов.

2 Расположите объект по центру кадра и нажмите кнопку спуска затвора наполовину.

- Убедитесь, что зона фокусировки подсвечена зеленым.
- Фокусировка и экспозиция будут заблокированы.

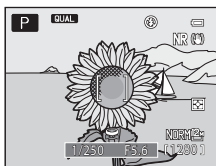

3 Не отпуская кнопку, измените композицию кадра.

- Проследите за тем, чтобы расстояние между фотокамерой и объектом съемки не изменялось.

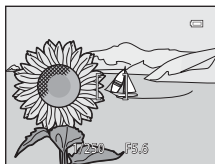

4 Нажмите спусковую кнопку затвора до конца, чтобы выполнить съемку.



Использование кнопки АЭ-Б/АФ-Б для блокировки фокусировки

Можно заблокировать экспозицию и фокусировку, удерживая нажатой кнопку АЭ-Б/АФ-Б (📖100), без нажатия наполовину кнопки спуска затвора.

Функции просмотра

Увеличение при просмотре

Поверните кнопку зуммирования в направлении **T** (🔍) в режиме полнокадрового просмотра (📖36), чтобы увеличить изображение.

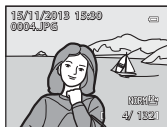
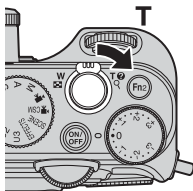

Изображение отображается в полнокадровом формате.

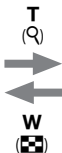

Снимок увеличен.

Индикатор отображаемой области

- Поверните рычажок зуммирования в направлении **W** (📐) или **T** (🔍), чтобы изменить масштаб. Зум также можно отрегулировать вращением основного диска управления.
- Чтобы увидеть другую область изображения, нажмите на кнопку мультиселектора ▲▼◀▶.
- При просмотре снимка, снятого с использованием функции распознавания лиц или питомцев, фотокамера увеличивает область лица, распознанного во время съемки (за исключением изображений, снятых с применением функций **Непрерывный, Брекет. экспозиции (Tv)**, **Брекет. экспозиции (Av)** или **Брекет. экспозиции (Sv)**). Чтобы увеличить область снимка, в которой нет лиц, скорректируйте масштаб и нажмите ▲▼◀▶.
- Если масштаб просматриваемого снимка был изменен, нажмите на кнопку **OK** для возврата в режим полнокадрового просмотра.

Кадрирование снимков

В режиме просмотра изображения с измененным масштабом нажмите на кнопку **MENU**, чтобы кадрировать снимок и сохранить в отдельном файле только видимую на экране область изображения (📖17).

Просмотр уменьшенных изображений, просмотр календаря

Поверните кнопку зуммирования в направлении **W** (📷) в режиме полнокадрового просмотра (📖36), чтобы выбрать режим просмотра уменьшенных изображений.

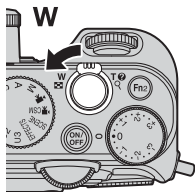

- Чтобы изменить количество отображаемых на экране уменьшенных изображений, поверните рычажок зуммирования в направлении **W** (📷) или **T** (📷).
- В режиме просмотра уменьшенных изображений нажмите кнопку мультиселектора **▲▼◀▶** или поверните его, чтобы выбрать изображение, а затем нажмите на кнопку **OK** для полнокадрового просмотра изображения.
- В режиме просмотра календаря нажмите кнопку мультиселектора **▲▼◀▶** или поверните его, чтобы выбрать дату, а затем нажмите на кнопку **OK** для просмотра снимков, снятых в этот день.
- Изображение или дату также можно выбирать вращением диска управления.

✓ **Просмотр календаря**







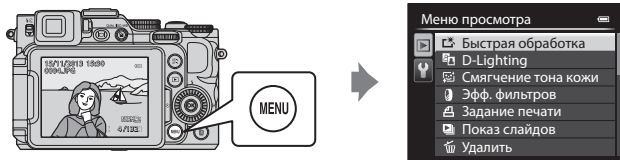





Снимкам, сделанным, когда на фотокамере не была настроена дата, присваивается дата создания "1 января 2013 г."

Функции, настраиваемые с помощью кнопки MENU (меню просмотра)

В режиме полнокадрового просмотра или просмотра уменьшенных изображений можно конфигурировать настройки меню просмотра, нажав на кнопку MENU (📖 12).



Функция	Описание	📖
🔧 Быстрая обработка ¹	Создание обработанных изображений с повышенным контрастом и насыщенностью.	👓10
🔧 D-Lighting ¹	Создание копий снимков с повышенной яркостью и контрастом путем увеличения яркости темных участков снимка.	👓10
🔧 Смягчение тона кожи ¹	Обнаружение лиц и создание копии снимка со смягчением оттенков кожи.	👓11
🔧 Эфф. фильтров ¹	Применение различных эффектов с использованием цифрового фильтра. Доступные эффекты: Софт-фильтр, Выборочный цвет, Лучи, "Рыбий глаз", Эффект миниатюры, Картина и Виньетирование.	👓12
🔧 Задание печати ²	Выбор изображений для печати и количества копий каждого изображения.	👓62
🔧 Показ слайдов	Просмотр изображений в формате автоматического слайд-шоу.	👓64
🔧 Удалить ²	Удаление изображения. Можно удалить несколько снимков.	👓65
🔧 Защита ²	Защита выбранных снимков и видеороликов от случайного удаления.	👓66
🔧 (Повернуть снимок) ²	Поворот показанного изображения до вертикальной или горизонтальной ориентации.	👓66
🔧 Уменьшить снимок ¹	Создание уменьшенных копий изображений.	👓13
🔧 Звуковая заметка	Запись звуковых заметок, прикрепляемых к изображениям, с помощью микрофона фотокамеры.	👓67

Функция	Описание	
 Копирование ²	Копирование снимков с карты памяти во внутреннюю память фотокамеры и наоборот. Эту функцию также можно использовать для копирования видеороликов.	 68
 Черная рамка ¹	Создание нового изображения в черной рамке.	 14
 Выравнивание ¹	Коррекция наклона изображений.	 15
NRW Обработка RAW (NRW) ^{1, 2}	С помощью обработки RAW на фотокамере можно создать для изображений в формате RAW (NRW) копии в формате JPEG, не используя компьютер.	 15
 Свойства отобр. послед.	Можно задать показ только основного изображения из последовательности, снятой в режиме непрерывной съемки, или показ последовательности в виде индивидуальных изображений. <ul style="list-style-type: none"> Если выбран показ только основного изображения, нажмите на кнопку OK, чтобы увидеть каждое изображение, входящее в последовательность. Нажмите на кнопку мультиселектора ▲ для возврата в режим показа основного изображения. 	 69
 Выбрать основн. снимок ²	Выбор другого основного снимка из нескольких изображений, составляющих последовательность.	 69

¹ Отредактированные изображения сохраняются как отдельные файлы. Некоторые изображения недоступны для редактирования.

² Выберите изображение на экране выбора изображений. Дополнительные сведения см. в разделе "Использование экрана выбора изображений" ( 90).

Использование экрана выбора изображений

Если открыт экран выбора изображений (примерный вид этого экрана показан справа), выполните описанные ниже процедуры, чтобы выбрать изображения.



1 Нажмите кнопку мультиселектора ◀▶ или поверните мультиселектор, чтобы выбрать изображение.

- Поверните рычажок зуммирования (📖1) в направлении **T** (🔍), чтобы выбрать режим полнокадрового просмотра, или в направлении **W** (📏) для перехода в режим просмотра уменьшенных изображений.
- Для функций **Повернуть снимок**, **Выбрать основн. снимок** и **Экран приветствия** можно выбрать только одно изображение. Перейдите к шагу 3.



2 С помощью ▲▼ выберите ON или OFF (или количество копий).

- Если выбран параметр **ON**, изображение отмечается символом (✔). Повторите шаги 1 и 2 для выбора дополнительных изображений.





3 Нажмите кнопку (OK), чтобы подтвердить сделанный выбор.



- Если выбрано, например, **Выбранные снимки**, открывается диалоговое окно подтверждения. Выполните экранные инструкции.

Запись и просмотр видеороликов

Запись видеороликов

Видеоролики можно записывать, используя два режима.

Режим  (видео)	Вы можете выполнить базовую видеозапись. Если для параметра Параметры видео задано HS, можно записывать видеоролики, пригодные для просмотра в замедленном или в ускоренном режиме ( 31).
Режим  CSM (пользовательская настройка видео)	Вы можете задать Режим съемки и Чувствительность и записывать более реалистичное видеоизображение.

1 Поверните диск выбора режимов в положение  (или  CSM).

- Проверьте доступное время для видеозаписи.
- Если для параметра **Режим съемки** (96) в режиме пользовательской настройки видео задано значение **Авто с приор. диафраг.** или **Ручной**, перед началом видеосъемки можно задать значение выдержки или диафрагмы (49). В процессе записи видео настройки выдержки и диафрагмы недоступны.

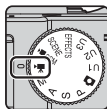

Оставшееся время видеозаписи

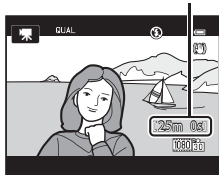

2 Чтобы начать запись, нажмите спусковую кнопку затвора до конца.

- Фотокамера фокусируется на объекте в центре кадра.
- Дополнительные сведения см. в разделе "Фокусировка во время видеозаписи" (93).



3 Для того чтобы остановить запись, нажмите спусковую кнопку затвора до конца.

✓ Максимальная длина видеоролика

Размер файлов с видеороликами не может превышать 4 Гб или 29 минут, даже если на карте памяти достаточно свободного места для сохранения более продолжительной видеозаписи.

- Максимальная продолжительность записи одного видеоролика отображается на экране съемки.
- Запись может прекратиться до достижения этих предельных значений, если повышается температура фотокамеры.
- Фактическая длина записываемого видеоролика зависит от содержания видеозаписи, от перемещений объекта съемки и от типа карты памяти.

✓ Сохранение изображений и запись видеороликов. Примечания

Индикатор, показывающий количество оставшихся снимков или максимальную продолжительность видеозаписи, мигает во время записи изображений или сохранения видеоролика. **Не открывайте крышку батарейного отсека/гнезда карты памяти для извлечения батареи или карты памяти** при мигающем индикаторе. Это может привести к потере данных, повреждению фотокамеры или карты памяти.

✓ Запись видеороликов. Примечания

- Для записи видеороликов рекомендуются карты памяти, имеющие класс скорости SD не ниже 6 (UHS-1). Если используется карта памяти с меньшим классом скорости, запись видеоролика может внезапно прерываться.
- На записи могут сохраняться звуки управления зуммированием, а также звуковые сигналы зуммирования, перемещения объектива в процессе автофокусировки, подавления вибраций и управления диафрагмой при изменении яркости.
- При видеозаписи на мониторе могут наблюдаться описанные ниже дефекты изображения. Эти дефекты сохраняются в записанных видеороликах.
 - При освещении лампами дневного света, ртутными или натриевыми лампами на изображении могут появляться полосы.
 - Объекты, быстро движущиеся из одного края кадра в другой, например, движущийся поезд или машина, могут искажаться.
 - При панорамном движении фотокамеры изображение на заснятом видеоролике может полностью исказиться.
 - При перемещении фотокамеры могут возникать остаточные изображения источников света или других ярких участков.
- В зависимости от расстояния до объекта съемки и интенсивности зума, при видеозаписи и просмотре на предметах с однородной поверхностью (тканях, жалюзи и т.д.) могут появляться цветные полосы (интерференция, муар и т.д.). Это происходит при взаимном наложении поверхности объекта съемки и сетки датчика изображения и не является неисправностью.



Использование зума во время видеозаписи. Примечания

- В режиме съемки видеороликов индикатор зума не показан.
- Если применяется цифровой зум, качество изображения может ухудшиться. При видеозаписи можно использовать цифровой зум, примерно в 2 раза превышающий максимальный оптический зум. Если в процессе видеозаписи вы приближаете объект съемки с помощью зума, в точке перехода от оптического зума к цифровому зуму зуммирование приостанавливается на короткое время.
- Если в режиме пользовательской настройки видео для параметра **Режим съемки** (📖96) задано значение **Авто с приор. диафраг.** или **Ручной**, оптический зум при видеозаписи недоступен.



Температура фотокамеры

- Фотокамера может нагреться, если видеозапись выполняется длительное время, или фотокамера используется при высокой температуре окружающей среды.
- Если во время видеозаписи внутренние элементы фотокамеры нагреваются слишком сильно, запись автоматически прекращается. Будет показано время, остающееся до момента прекращения записи (🕒10s). После прекращения записи фотокамера выключится. Выключите фотокамеру и не включайте ее, пока она не охладится.

Фокусировка во время видеозаписи

- В процессе видеозаписи фокусировку можно отрегулировать как описано ниже, в соответствии с настройкой **Режим автофокуса** (📖96), заданной в меню видео.
 - **AF-S Покадровый АФ** (настройка по умолчанию): при начале видеосъемки фокусировка блокируется. Для выполнения автофокусировки во время видеозаписи нажмите на кнопку АЭ-Б/АФ-Б (📖2).
 - **AF-F Непрерывный АФ**: фокусировка многократно регулируется, даже во время видеозаписи. Чтобы заблокировать экспозицию или фокусировку во время записи видео, нажмите на кнопку АЭ-Б/АФ-Б. Чтобы отменить блокировку, нажмите на кнопку АЭ-Б/АФ-Б еще раз.
- Если выбран режим фокусировки (📖64) **MF** (ручная фокусировка), отрегулируйте фокусировку вручную. Фокусировку можно отрегулировать, нажимая на кнопку мультиселектора ▲ (дальше) или ▼ (ближе).
- Возможна некорректная работа автофокусировки (📖84). В такой ситуации попробуйте использовать **MF** (ручная фокусировка) (📖64, 66) или задайте для параметра **Режим автофокуса** в режиме видео значение **AF-S Покадровый АФ** (настройка по умолчанию), а затем используйте блокировку фокусировки (📖85) для записи.











Функции, доступные в режиме видеозаписи и пользовательской настройки видео





- Автоспуск (📖62)
- Режим фокусировки (📖64)
- Коррекция экспозиции (📖69)
- Меню быстрого доступа (📖70)
- Меню видео (📖96)
- Меню настройки (📖99)

Функции, настраиваемые с помощью кнопки (меню быстрого доступа: режим видеозаписи)

Доступные функции зависят от режима видеозаписи.

- Настройка опций меню быстрого доступа описана в пункте "Основные операции меню быстрого доступа" ( 70).

Функция		 CSM
QUAL Параметры видео		
ISO Чувствительность	-	
WB Баланс белого		
BKT Авто брекет.	-	-
 Мое меню	-	-
 Picture Control	-	

Функция	Описание	
QUAL Параметры видео	<p>Вы можете выбрать тип видеозаписи. Задайте нормальную скорость или HS (высокую скорость) для записи видеороликов с возможностью просмотра в замедленном или ускоренном темпе.</p> <p>В режиме  CSM (пользовательская настройка видео) можно выбрать только нормальную скорость видеозаписи.</p> <ul style="list-style-type: none"> • Настройка по умолчанию:  1080★/30р или  1080★/25р 	 30
ISO Чувствительность	<p>Настройка чувствительности фотокамеры к свету.</p> <ul style="list-style-type: none"> • Настройка по умолчанию: Авто • Если задана чувствительность Авто и выбран Режим съемки Ручной в меню пользовательской настройки видео ( 96), выбирается фиксированная величина чувствительности 80. 	 33
WB Баланс белого	<p>Регулировка баланса белого с учетом погодных условий и освещенности для более естественной передачи цвета на снимках.</p> <ul style="list-style-type: none"> • Настройка по умолчанию: Авто (нормальный) 	 35
 Picture Control (COOLPIX Picture Control)	<p>Изменение настроек записи изображений в соответствии с сюжетом съемки и собственными предпочтениями.</p> <ul style="list-style-type: none"> • Эта возможность доступна, если для параметра Режим съемки ( 96) в меню пользовательской настройки видео задано значение Авто с приор. диафраг. или Ручной. • Настройка по умолчанию: Стандарт 	 40

Функции, настраиваемые с помощью кнопки MENU (меню видео и меню пользовательской настройки видео)

В режиме видео или в режиме пользовательской настройки видео нажмите на кнопку MENU для доступа к перечисленным ниже опциям меню (📖12).

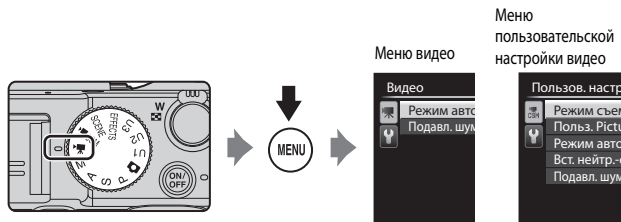

Доступные функции зависят от режима видеозаписи.



Функция	📹 (видео)	📹 CSM (пользовательская настройка видео)
Режим съемки	-	✓
Польз. Picture Control	-	✓
Режим автофокуса	✓	✓
Вст. нейтр.-сер. фильтр	-	✓
Подавл. шумов от ветра	✓	✓

Функция	Описание	📖
Режим съемки	Выбор стандартного режима съемки. <ul style="list-style-type: none"> Настройка по умолчанию: Авто с приор. диафраг. Если выбрана опция Специальн. эффекты, можно задать эффекты, применяемые во время съемки (📖46) (настройка по умолчанию: Картина). 	📖70
Польз. Picture Control (COOLPIX Польз. Picture Control)	Настройки COOLPIX Picture Control (📖95) можно персонализировать и зарегистрировать в подпунктах Польз. настройки 1 или Польз. настройки 2 пункта Picture Control в меню быстрого доступа.	📖44
Режим автофокуса	Можно задать режим Покадровый АФ , в котором фокус блокируется в момент начала видеозаписи, или режим Непрерывный АФ с непрерывной фокусировкой в процессе видеозаписи. <ul style="list-style-type: none"> Настройка по умолчанию: Покадровый АФ 	📖71

Функция	Описание	📖
Вст. нейтр.-сер. фильтр	Встроенный нейтрально-серый фильтр можно включить (Вкл.) или выключить (Выкл.). <ul style="list-style-type: none"> • Настройка по умолчанию: Выкл. • Когда для параметра Режим съемки в меню пользовательской настройки видео задано значение Специальн. эффекты, автоматически включается встроенный нейтрально-серый фильтр. 	👁️ 55
Подавл. шумов от ветра	Можно включить или отключить подавление шумов, создаваемых ветром, в процессе записи видео. <ul style="list-style-type: none"> • Настройка по умолчанию: Выкл. 	👁️ 72

Просмотр видеороликов

Чтобы активировать режим просмотра, нажмите кнопку .

Видеоролики помечены символом параметров видео (95, 30).

Для воспроизведения видеоролика нажмите на кнопку .

- Чтобы отрегулировать громкость, поверните рычажок зуммирования (1).

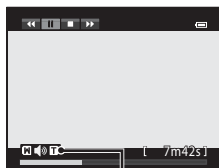
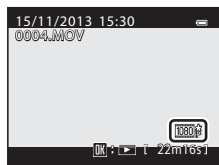

Индикатор громкости

Функции, доступные в режиме просмотра

Для перемотки вперед или назад пользуйтесь мультиселектором или основным диском управления. В верхней части монитора отображены кнопки управления просмотром.

Перечисленные ниже операции можно выбрать с помощью кнопки мультиселектора ◀▶ или вспомогательного диска управления и подтвердить их выполнение, нажав на кнопку **OK**.

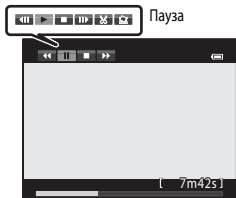

Функция	Символ	Описание
Обратная перемотка		Для обратной перемотки видеоролика удерживайте нажатой кнопку OK .
Перемотка вперед		Для перемотки вперед удерживайте нажатой кнопку OK .
Пауза		Остановка просмотра. В режиме паузы могут быть выполнены перечисленные ниже операции.
		Покадровая обратная перемотка видеоролика. Для непрерывной обратной перемотки удерживайте нажатой кнопку OK .*
		Покадровая перемотка видеоролика вперед. Для непрерывной перемотки вперед удерживайте нажатой кнопку OK .*
		Возобновление просмотра.
		Выделение и сохранение в отдельном файле фрагмента видеозаписи.
		Выделение одного кадра видеозаписи и сохранение в формате снимка.
Конец		Возврат в режим полнокадрового просмотра.

* Видеоролик также можно покадрово перематывать вперед или назад, вращая мультиселектор или основной диск управления.

Удаление видеороликов

Чтобы удалить видеоролик, выберите его в режиме полнокадрового просмотра (📖36) или в режиме просмотра уменьшенных изображений (📖87) и нажмите на кнопку (📖37).

Общие настройки фотокамеры

Функции, настраиваемые с помощью кнопки MENU (меню настройки)

Нажмите кнопку MENU → вкладка  (настройка) (13)

Настройки меню, перечисленные ниже, можно конфигурировать.

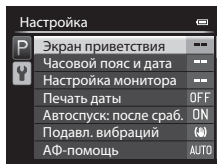

Функция	Описание	
Экран приветствия	Показ экрана приветствия при включении фотокамеры.	 72
Часовой пояс и дата	Настройка часов фотокамеры.	 73
Настройка монитора	Настройки показа изображений после съемки, яркости монитора, настройки информации о фото, выводимой на экран.	 75
Печать даты	Впечатывание даты и времени съемки.	 77
Автоспуск: после сраб.	Отмена или сохранение заданной настройки автоспуска после съемки с автоспуском.	 78
Подавл. вибраций	Выбор настройки подавления вибраций, которая будет использоваться при съемке.	 79
АФ-помощь	Включение или отключение вспомогательной подсветки АФ	 80
Шаг изменения чувст. ISO	Выбор шагового значения чувствительности, задаваемого для параметра Чувствительность в меню быстрого доступа.	 80
Цифровой зум	Выбор режима работы цифрового зума.	 81
Скорость зума	Настройка скорости работы зума.	 82
Фикс. диафрагма	Если выбран вариант Вкл. в режимах съемки A или M управление зумом осуществляется с минимальными изменениями величины диафрагмы.	 82
Настройка звука	Корректировка звуковых настроек.	 83

Функция	Описание	
Запись ориентации	Выбор режима записи в вертикальной ориентации для изображений, снятых при вертикальной ориентации фотокамеры.	 83
Повернуть вертикаль.	Разворот изображений во время просмотра с учетом вертикальной или горизонтальной ориентации фотокамеры во время съемки.	 84
Авто выкл.	Установка периода времени, после истечения которого монитор выключается для уменьшения энергопотребления.	 84
Форматир. памяти/ Форматир. карточки	Форматирование внутренней памяти или карты памяти.	 85
Язык/Language	Изменение языка экранных сообщений фотокамеры.	 85
Настройки ТВ	Задание настроек соединения с ТВ.	 86
Чувств. внеш. микрофона	Настройка чувствительности внешнего микрофона.	 86
Настр. дисков управления	Перестановка функций, выполняемых основным диском управления и вспомогательным диском управления при задании экспозиции ( 49).	 87
Вращение диска управл.	Направление, в котором следует вращать диск управления в режиме съемки.	 87
Наж. прав. стор. муьт.	Если выбран вариант Режим зоны АФ (настройка по умолчанию), при нажатии на кнопку  (+) во время съемки на монитор выводится настройка режима зоны АФ.	 88
Параметры кнопки удал.	Если выбран вариант Удаление - двойн. нажатие , для удаления изображения необходимо повторно нажать на кнопку  , чтобы подтвердить экранное сообщение об удалении.	 88
Кнопка блокир. АЭ/АФ	Выбор функции, выполняемой при нажатии на кнопку (АЭ-Б/АФ-Б) во время съемки.	 89
Fn1 + спусковая кнопка	Выбор функции, выполняемой при нажатии спусковой кнопки затвора в сочетании с кнопкой Fn1 (function 1) во время съемки.	 90
Fn1 + диск управления	Выбор функции, выполняемой при повороте диска управления и нажатой кнопке Fn1 (function 1) во время съемки.	 91
Fn1 + диск выбора	Выбор функции, выполняемой при повороте мультиселектора и нажатой кнопке Fn1 (function 1) во время съемки.	 91

Функция	Описание	
Fn1 - инструкции	Отображение на мониторе индикаторов функций, присвоенных для Fn1 + спусковая кнопка , Fn1 + диск управления и Fn1 + диск выбора , при нажатии на кнопку Fn1 (function 1) во время съемки.	 92
Кнопка Fn2	Операция, выполняемая при нажатии на кнопку Fn2 (function 2) во время съемки.	 92
Настройка "Мое меню"	Часто используемые пункты меню (не более 5) можно зарегистрировать, используя Мое меню ( 72).	 93
Сброс нум. файлов	Обнуление последовательной нумерации файлов, если выбрано Да .	 94
Разъем для доп. прин.	Конфигурирование настроек дополнительного беспроводного контроллера дистанционного управления WR-R10 или блока GPS, установленного на колодку для принадлежностей.	 95
Загрузка Eye-Fi	Активация или блокировка функции отправки изображений на компьютер с использованием карты Eye-Fi.	 96
Един. индик. расстоян. РФ	Единица измерения для экранной индикации расстояния - m (метры) или ft (футы) - при ручной фокусировке.	 97
Инвертировать индикеры	Изменение (+/-) направления показа индикаторов для настройки экспозиции и брекетинга в режиме съемки M .	 97
Управл. вспышкой	Если выбран вариант Авто , будет срабатывать (дополнительная) внешняя вспышка, подключенная к фотокамере.	 97
Сброс всех знач.	Восстановление стандартных настроек фотокамеры, действующих по умолчанию.	 98
Версия прошивки	Отображение текущей версии прошивки фотокамеры.	 98

Подключение фотокамеры к телевизору, ПК или принтеру

Способы подключения

Со снимками и видеороликами будет удобнее работать, если вы подключите фотокамеру к телевизору, ПК или принтеру.



Раскройте крышку разъема.



Разъем HDMI mini (тип C)

USB-/аудио-/видеоразъем

Штекер следует вставлять под прямым углом.

- Прежде чем подключать фотокамеру к внешнему устройству, убедитесь в том, что батарея достаточно заряжена, и выключите фотокамеру. Перед отсоединением обязательно выключите фотокамеру.
- Если используются сетевой блок питания EH-5b и разъем питания EP-5A (приобретается отдельно) (☉104), для питания фотокамеры можно использовать электрическую розетку. Не используйте сетевые блоки питания и разъемы питания любых других марок и моделей, поскольку это может привести к перегреву фотокамеры или вызвать неполадки в ее работе.
- В дополнение к данному документу, информация о способах подключения и доступных операциях приведена в документации к соответствующему устройству.



Снимки и видеоролики, записанные с помощью этой фотокамеры, можно просматривать на экране телевизора.

Способ подключения: подключите видео- и аудиоразъемы дополнительного аудио-/видеокабеля EG-CP16 ( 104) к гнезду для подключения на телевизоре. Можно также подключить отдельно приобретенный кабель HDMI к разъему HDMI телевизора.



Вы можете перенести снимки на компьютер, чтобы выполнить простые операции ретуширования и отредактировать информацию об изображениях.

Способ подключения: подключите фотокамеру к USB-разъему на компьютере USB-кабелем, входящим в комплект фотокамеры.

- Перед подключением установите на компьютер программу ViewNX 2 ( 104).



Подключив фотокамеру к PictBridge-совместимому принтеру, можно печатать снимки, не используя ПК.

Способ подключения: подключите фотокамеру к USB-разъему принтера напрямую, USB-кабелем, входящим в комплект фотокамеры.

Использование программы ViewNX 2

ViewNX 2 – это универсальная программа, с помощью которой можно передавать, просматривать, редактировать и публиковать снимки. Установите ViewNX 2, используя ViewNX 2 CD-ROM.

Ваши инструменты для работы с изображениями ViewNX 2™



Установка программы ViewNX 2

Совместимые операционные системы

Windows

Windows 8, Windows 7, Windows Vista, Windows XP

Macintosh

Mac OS X 10.6, 10.7, 10.8

Обратитесь к веб-сайту Nikon за подробными сведениями о системных требованиях, включая новейшую информацию о совместимости операционных систем.

1 Включите компьютер и вставьте в дисковод компакт-диск ViewNX 2 CD-ROM.

- Windows: если на экране появляются инструкции, относящиеся к работе с CD-ROM, выполните указанные действия для перехода к экрану установки.
- Mac OS: когда откроется окно **ViewNX 2**, дважды щелкните значок **Welcome** (Приветствуем вас).

2 Выберите язык в соответствующем диалоговом окне, чтобы открыть окно программы установки.

- Если нужный язык недоступен, щелкните **Region Selection (Выбор региона)**, чтобы выбрать другой регион, а затем выберите нужный язык (в выпуске для Европы кнопка **Region Selection (Выбор региона)** недоступна).
- Для отображения окна программы установки щелкните **Next (Далее)**.



3 Начните установку.

- Рекомендуем выбрать в окне программы установки пункт **Installation Guide (Руководство по установке)**, чтобы ознакомиться со справкой по установке и требованиями к системе, прежде чем устанавливать программу ViewNX 2.
- В окне программы установки щелкните **Typical Installation (Recommended) (Обычная установка (рекомендуется))**.
- Для установки программного обеспечения выполните инструкции на экране.

4 Когда отобразится экран завершения установки, закройте программу установки.

- Windows: щелкните **Yes (да)**.
- Mac OS: щелкните **OK**.

Будет установлено следующее ПО:

- ViewNX 2 (состоит из трех модулей, перечисленных ниже)
 - Nikon Transfer 2: для передачи снимков на компьютер
 - ViewNX 2: для просмотра, редактирования и печати переданных снимков
 - Nikon Movie Editor (Редактор видеороликов): для выполнения базовых операций редактирования переданных видеороликов
- Panorama Maker (для создания панорамы из нескольких снимков, сделанных в режиме "Съемка панорамы")

5 Извлеките компакт-диск ViewNX 2 CD-ROM из дисковод.

Передача снимков на компьютер

1 Выбор способа копирования снимков на компьютер.

Выберите один из следующих способов:

- **Прямое подключение через USB.** Выключите фотокамеру и убедитесь в том, что в нее вставлена карта памяти. Подключите фотокамеру к компьютеру с помощью прилагаемого USB-кабеля. Фотокамера включится автоматически.

Для передачи изображений, сохраненных во внутренней памяти фотокамеры, извлеките карту памяти из фотокамеры до ее подключения к компьютеру.

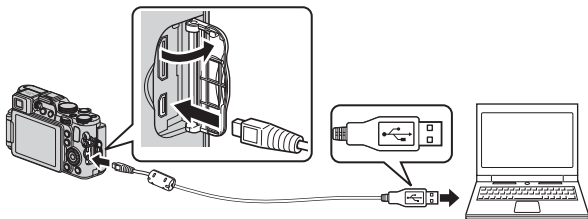

- **Гнездо для карты SD.** Если ваш компьютер оснащен гнездом для карты памяти SD, ее можно вставить непосредственно в это гнездо.
- **Устройство для чтения карт памяти SD.** Подключите устройство для чтения карт памяти (приобретается отдельно у сторонних поставщиков) к компьютеру и вставьте в него карту памяти.

Если появится сообщение с приглашением на выбор программы, выберите Nikon Transfer 2.

- **При использовании ОС Windows 7**

Если появится диалоговое окно, представленное на иллюстрации справа, выполните приведенные ниже действия, чтобы выбрать Nikon Transfer 2.



- 1 Под пунктом **Import pictures and videos (Импорт снимков и видеоклипов)** нажмите **Change program (Изменить программу)**. В отобразившемся на экране диалоговом окне выбора программ выберите **Import File using Nikon Transfer 2 (Импортировать файл, используя Nikon Transfer 2)** и нажмите **OK**.
- 2 Дважды щелкните **Import File (Импортировать файл)**.

Если на карте памяти много изображений, запуск программы Nikon Transfer 2 может занять некоторое время. Подождите, пока программа Nikon Transfer 2 откроется.

Подключение USB-кабеля

Подключение может быть не определено, если фотокамера подключена к компьютеру через концентратор USB.

2 Передача снимков на компьютер.

- Убедитесь, что имя подсоединенной фотокамеры или съемного диска отображается в строке заголовка Nikon Transfer 2 (1) "Options" (Настройки) как "Source" (Источник).
- Щелкните **Start Transfer (Начать передачу)** (2).

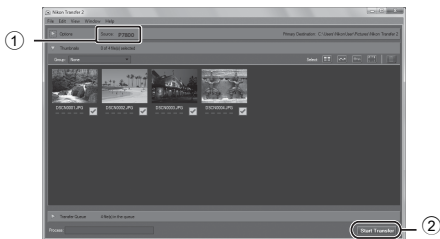

- При настройках по умолчанию на компьютер копируются все снимки с карты памяти.
- Когда передача будет завершена, снимки начнут отображаться в ViewNX 2.

3 Завершение подключения.

- Если фотокамера соединена с компьютером, выключите фотокамеру и отсоедините USB-кабель.
- При отключении от компьютера устройства для чтения карт памяти выберите в ОС компьютера параметр извлечения съемного диска, соответствующий карте памяти, а затем извлеките карту из устройства для чтения или из гнезда.

Запуск программы ViewNX 2 вручную

- **Windows:** дважды щелкните ярлык **ViewNX 2** на рабочем столе.
- **Mac OS:** щелкните значок **ViewNX 2** в Dock.
- Дополнительную информацию об использовании программы ViewNX 2 см. в интерактивной справке.



A series of horizontal dashed lines spanning the width of the page, intended for handwriting practice.



Раздел "Руководство"

В разделе "Руководство" содержится подробная информация и советы по использованию фотокамеры.

Съемка

- Использование режима "Простая панорама" (съемка и просмотр) 2
- Использование режима "Съемка панорамы" 5

Просмотр

- Просмотр и удаление изображений, полученных в режиме непрерывной съемки (последовательности изображений) 7
- Редактирование снимков 9
- Подключение фотокамеры к телевизору (для просмотра снимков) 18
- Подключение фотокамеры к принтеру (прямая печать) 20
- Редактирование видеороликов 25

Меню

- Меню быстрого доступа 27
- Меню съемки (режим **P**, **S**, **A** или **M**) 44
- Меню просмотра 62
- Меню видео и пользовательской настройки видео 70
- Меню настройки 72

Дополнительная информация



- Сообщения об ошибках 99
- Имена файлов 103
- Дополнительные принадлежности 104
- Съемка с использованием функций дистанционного управления ML-L3 106
- Вспышка Speedlight (внешняя вспышка) 108
- Использование блока GPS 113

Использование режима "Простая панорама" (съемка и просмотр)



Съемка в режиме "Простая панорама"

Поверните диск выбора режимов в положение SCENE → кнопка MENU →

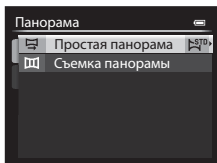

 Панорама

- 1 С помощью кнопки мультиселектора ▲▼ выберите  Простая панорама и нажмите на кнопку .



- 2 Выберите диапазон съемки,  Нормальная (180°) или  Широкая (360°) и нажмите кнопку .

- Если фотокамера находится в горизонтальном положении, применяется указанный ниже размер снимков (ширина x высота).

-  Нормальная (180°):
3200 x 560 при перемещении по горизонтали,
1024 x 3200 при перемещении по вертикали
-  Широкая (360°):
6400 x 560 при перемещении по горизонтали,
1024 x 6400 при перемещении по вертикали

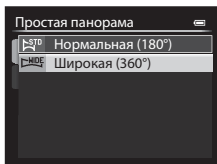

- 3 Скомпонуйте первый кадр панорамы и нажмите спусковую кнопку затвора наполовину, чтобы отрегулировать фокусировку.

- Зум блокируется в широкоугольном положении.
- Фотокамера фокусируется на объекте в центре кадра.

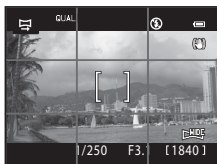

4 Нажмите спусковую кнопку затвора до конца, а затем отпустите.

- Появится обозначение , которое показывает направление перемещения фотокамеры.

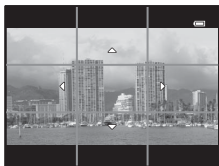



5 Перемещайте фотокамеру в одном из четырех направлений, до крайнего положения индикатора.

- Съемка начинается после того как фотокамера определит направление, в котором она перемещается.



Индикатор

Пример перемещения фотокамеры

- Используя туловище как ось вращения, медленно перемещайте фотокамеру дугообразным движением в направлении обозначения ().
- Съемка прекращается, если индикатор не достигает граничного положения примерно в течение 15 секунд (если выбран вариант  **Нормальная (180°)**) или 30 секунд (если выбран вариант  **Широкая (360°)**) после начала съемки.



Съемка в режиме "Простая панорама". Примечания

- Область изображения сохраненного снимка будет уже, чем изображение на мониторе в момент съемки.
- Если фотокамера перемещается слишком быстро или с чрезмерно сильными толчками, или для съемки выбран однородный объект (например, стена или темное пространство), может возникнуть ошибка.
- Если съемка останавливается до того как фотокамера достигнет середины панорамной области, панорамное изображение не сохраняется.
- Если снято более половины панорамной области, но съемка прекращена до достижения границы этой области, неснятая область закрашивается серым.

Просмотр изображений, снятых в режиме "Простая панорама"

Перейдите в режим просмотра (📖36), откройте изображение, снятое в режиме "Простая панорама", для полнокадрового просмотра, затем нажмите кнопку **OK** для прокрутки изображения в том же направлении, в котором оно было снято.

- Для быстрой прокрутки вперед или назад поверните мультиселектор.

В верхней части монитора во время просмотра отображаются кнопки управления просмотром.

Выберите функцию с помощью кнопки мультиселектора **◀▶**, затем нажмите на кнопку **OK**, чтобы выполнить описанные ниже операции.

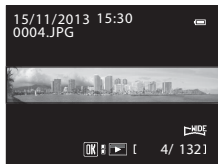

Функция	Символ	Описание	
Обратная перемотка	◀◀	Для быстрой прокрутки назад нажмите и удерживайте кнопку OK .*	
Перемотка вперед	▶▶	Для быстрой прокрутки вперед нажмите и удерживайте кнопку OK .*	
Пауза		Остановка просмотра. В режиме паузы могут быть выполнены перечисленные ниже операции.	
		◀	Для обратной перемотки удерживайте нажатой кнопку OK .*
		▶	Для прокрутки удерживайте нажатой кнопку OK .*
▶	Возобновление автоматической прокрутки.		
Конец	■	Переключение в режим полнокадрового просмотра.	

* Эти операции также можно выполнить путем вращения мультиселектора.

✓ **Просмотр с прокруткой. Примечания**

Возможно, на этой фотокамере будет недоступна прокрутка или увеличение масштаба при просмотре изображений, снятых в режиме "Простая панорама" на цифровой фотокамере другой марки или модели.

Использование режима "Съемка панорамы"

Использование штатива упрощает компоновку кадра. При использовании штатива для обеспечения устойчивости фотокамеры во время съемки задайте для параметра **Подавл. вибраций** (🔊79) значение **Выкл.** в меню настройки.

Поверните диск выбора режимов в положение **SCENE** → кнопка **MENU** →

 Панорама

- 1 С помощью кнопки мультиселектора ▲▼ выберите  **Съемка панорамы** и нажмите на кнопку **OK**.

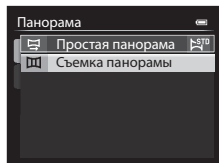

- 2 С помощью ▲▼◀▶ выберите направление для объединения изображений и нажмите на кнопку **OK**.

- При необходимости на этом этапе можно применить настройки режима вспышки (📖59), автоспуска (📖62)/дистанционного управления (🔑106), режима фокусировки (📖64) и коррекции экспозиции (📖69).
- Для выбора другого направления нажмите кнопку **OK** еще раз.



- 3 Выполните кадрирование по границе первой части панорамы и сделайте первый снимок.



- Фотокамера фокусируется на объекте в центре кадра.
- Примерно 1/3 изображения будет отображаться прозрачной.

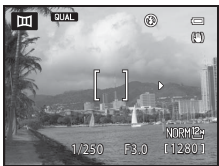

4 Сделайте следующий снимок.

- Совместите контуры следующего снимка таким образом, чтобы 1/3 его площади перекрывала предыдущий снимок, и нажмите спусковую кнопку затвора.



5 После завершения съемки нажмите кнопку **OK**.

- Фотокамера вернется к шагу 2.

✓ Режим "Съемка панорамы". Примечания

- Серия панорамных снимков прерывается, если при съемке срабатывает функция автовыключения (84). Для предотвращения подобной ситуации рекомендуется задать более длительное время для функции автовыключения.
- Во время съемки в режиме "Съемка панорамы" нельзя удалять изображения. Для съемки нового изображения возвратитесь к шагу 2 и начните съемку сначала.

📎 Индикатор **AE/AF-L** (блокировка экспозиции)

В режиме съемки панорамы все снимки в панораме будут иметь такие же параметры выдержки, баланса белого и фокусировки, как и первый снимок.

После создания первого снимка на мониторе появляется символ **AE/AF-L**, означающий, что настройки экспозиции, баланса белого и фокусировки заблокированы.



📎 Создание панорамного изображения с помощью Panorama Maker

Передайте снимки на ПК (106) и объедините их в один панорамный снимок с помощью программы Panorama Maker.

- Установите на ПК программу Panorama Maker с компакт-диска ViewNX 2 CD-ROM (104), входящего в комплект фотокамеры.
- Дополнительные сведения об использовании программы Panorama Maker см. в инструкциях на экране и в информации, содержащейся в справке Panorama Maker.

Просмотр и удаление изображений, полученных в режиме непрерывной съемки (последовательности изображений)

Просмотр снимков в последовательности

Изображения, полученные в режиме непрерывной съемки, сохраняются как последовательность изображений.

Первое изображение сохраняется как основное и отображается при просмотре последовательности в режиме полнокадрового просмотра или просмотра уменьшенных изображений (настройка по умолчанию).

Для индивидуального просмотра изображений, включенных в последовательность, нажмите на кнопку **OK**.

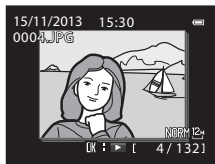

После нажатия на кнопку **OK** будут доступны операции, перечисленных ниже.

- Для показа предыдущего или следующего изображения поверните мультиселектор или нажмите **◀▶**.
- Для показа изображений, не включенных в последовательность, нажмите **▲**, чтобы вернуться в режим просмотра основного изображения.
- Чтобы увидеть изображения, включенные в последовательность, в уменьшенном масштабе, или в формате слайд-шоу, в меню просмотра задайте для параметра **Свойства отобр. послед.** значение **Отдельные снимки** (**📷69**).

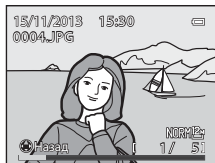

Свойства отображаемой последовательности

Снимки, сделанные в режиме непрерывной съемки другими фотокамерами, нельзя просматривать в качестве последовательности.



Функции меню просмотра, доступные при работе с последовательностями

- При просмотре изображений, включенных в последовательность, в полнокадровом режиме, нажмите на кнопку **MENU** для выбора функций в меню просмотра (**📖88**).
- Если кнопка **MENU** нажата, когда показано основное изображение, ко всем изображениям, включенным в последовательность, можно применить следующие настройки:
 - Задание печати, Защита, Копирование

Удаление снимков в последовательности

Если нажата кнопка , изображения из последовательности удаляются в зависимости от режима показа последовательностей.

- Если показано ключевое изображение: удаляются все изображения, включенные в показанную последовательность.
- Если изображения, включенные в последовательность, просматриваются в режиме полнокадрового просмотра: удаляется показанное изображение.

Если используется функция **Удалить** (65) в меню просмотра, можно удалить несколько снимков или выбрать и удалить несколько снимков из одной последовательности.

Редактирование снимков

Перед редактированием снимков

В фотокамере предусмотрены удобные функции редактирования изображений.

Отредактированные изображения сохраняются как отдельные файлы (📁103).

Отредактированные копии снимков сохраняются с той же датой и временем, что и исходные.



Ограничения при редактировании изображений

- Не подлежат редактированию снимки с соотношением сторон 16:9, 3:2 или 1:1 (кроме снимков, отредактированных с помощью функции "Черная рамка").
- К изображениям формата RAW (NRW) применима только функция редактирования **Обработка RAW (NRW)**.
Отредактируйте изображение JPEG, созданное с помощью обработки RAW (NRW).
Если выбраны изображения, снятые с уровнем качества **RAW (NRW) + Fine** или **RAW (NRW) + Normal**, будут отредактированы только изображения JPEG.
- Снимки, вырезанные из видеороликов, нельзя отредактировать с помощью функций быстрой обработки или смягчения тона кожи.
- Если отредактированный снимок дополнительно изменяется с помощью другой функции редактирования, действуют описанные ниже ограничения.

Использованные функции редактирования	Дополнительные функции редактирования
Быстрая обработка D-Lighting	Можно использовать функции смягчения тона кожи, фильтрации, уменьшения снимка, черной рамки, выравнивания и кадрирования. Функции быстрой обработки и D-Lighting нельзя использовать в комбинации.
Смягчение тона кожи Эфф. фильтров Выравнивание Обработка RAW (NRW)	Можно применить другие функции редактирования.
Уменьшить снимок	Невозможно применить другие функции редактирования. При использовании в комбинации с другими функциями редактирования, функцию уменьшения снимка следует применять в последнюю очередь.
Черная рамка	Можно применить функцию уменьшения снимка.
Кадрирование	Можно использовать функцию черной рамки или выравнивания. <ul style="list-style-type: none">• Невозможно использовать другую функцию редактирования, если после кадрирования изображение имеет очень маленький размер.

- Изображения, созданные с помощью функций редактирования, нельзя дополнительно отредактировать, применяя ту же функцию, на базе которой они были созданы.

Быстрая обработка: повышение контраста и насыщенности



Выберите снимок (36) → кнопка MENU (12) →  Быстрая обработка

Нажмите кнопку мультиселектора ▲▼, выберите желаемую интенсивность эффекта и нажмите на кнопку .

- Отредактированная версия отображается справа.
- Для выхода без сохранения нажмите .



D-Lighting: повышение яркости и контраста

Выберите снимок (36) → кнопка MENU (12) →  D-Lighting

Нажмите кнопку мультиселектора ▲▼, выберите желаемую интенсивность эффекта и нажмите на кнопку .

- Отредактированная версия отображается справа.
- Для выхода без сохранения нажмите .



Смягчение тона кожи: смягчение оттенков кожи

Выберите снимок (📖36) → кнопка **MENU** (📖12) →  Смягчение тона кожи

- 1 Нажмите кнопку мультиселектора ▲▼, выберите желаемую интенсивность эффекта и нажмите на кнопку **OK**.

- Для выхода без сохранения нажмите ◀



- 2 Проверьте результат и нажмите кнопку **OK**.

- Отредактированное лицо отображается в увеличенном масштабе.
- Если было отредактировано несколько лиц, нажмите ◀▶, чтобы переключиться на показ другого лица.
- Чтобы изменить интенсивность эффекта, нажмите на кнопку **MENU** и возвратитесь к шагу 1.
- Создается отредактированная копия.

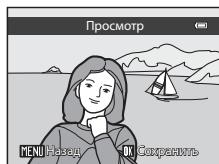

Смягчение тона кожи. Примечания

- Можно визуально усовершенствовать 12 лиц, в порядке удаления от центра кадра.
- В зависимости от направления, в котором обращены лица, и от уровня освещенности фотокамера, возможно, не сможет точно распознать лица, или функция смягчения тона кожи окажется неэффективной.
- Если не обнаружены лица, выдается экранное предупреждение и снова открывается меню просмотра.

Эфф. фильтр: применение эффектов цифрового фильтра

Выберите снимок (📖36) → кнопка MENU (📖12) → Эфф. фильтр

Функция	Описание
Софт-фильтр	Деликатно смягчает фокус изображения от центра к краям. Если выбраны изображения, снятые с использованием функции распознавания лиц (📖83) или питомцев (📖45), область вокруг лица или морды животного будет размыта.
Выборочный цвет	Сохранение только выбранной палитры цветов; остальные цвета отображаются в черно-белой гамме.
Лучи	На изображении появляются лучи, расходящиеся от ярких объектов, например, от бликов солнечного света или уличных фонарей. Этот эффект подходит для ночных съемок.
"Рыбий глаз"	Эффект съемки через выпуклую линзу. Подходит для изображений, полученных в режиме макросъемки.
Эффект миниатюры	Эффект миниатюрной копии большого панорамного изображения. Подходит для снимков, сделанных с большой высоты, на которых основной объект съемки находится вблизи центра кадра.
Картина	Эффект живописного полотна.
Виньетирование	При создании изображения интенсивность периферического света уменьшается от центра к краям.

1 Нажмите кнопку мультиселектора ▲▼, выберите желаемый эффект фильтра и нажмите на кнопку **OK**.

- Если выбрано **Лучи**, **"Рыбий глаз"**, **Эффект миниатюры**, **Картина** или **Виньетирование**, перейдите к шагу 3.

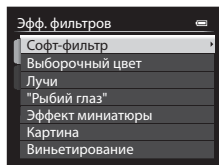

2 Выберите интенсивность применяемого эффекта и нажмите кнопку **OK**.

- **Софт-фильтр**: используйте ▲▼, чтобы выбрать интенсивность эффекта.
- **Выборочный цвет**: используйте ▲▼, чтобы выбрать сохраняемый цвет.



Софт-фильтр

3 Проверьте результат и нажмите кнопку **OK**.

- Создается отредактированная копия.
- Для выхода без сохранения нажмите **◀**.

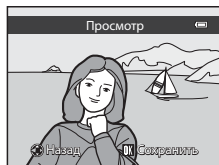

Уменьшить снимок: уменьшение размера изображения

Выберите снимок (📖36) → кнопка **MENU** (📖12) →  Уменьшить снимок

1 Нажмите кнопку мультиселектора ▲▼, выберите желаемый размер копии и нажмите на кнопку **OK**.

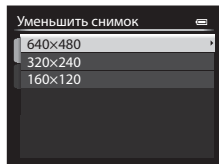

2 Выберите **Да** и нажмите кнопку **OK**.

- Создается отредактированная копия (с коэффициентом сжатия примерно 1:16).

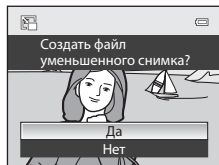

БК Черная рамка: добавление черной рамки вокруг изображения

Выберите снимок (📖36) → кнопка MENU (📖12) → **БК** Черная рамка

- 1 Нажмите кнопку мультиселектора ▲▼, выберите желаемую толщину рамки и нажмите на кнопку **OK**.

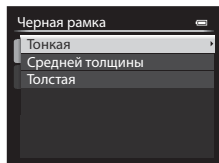

- 2 Выберите **Да** и нажмите кнопку **OK**.

- Создается отредактированная копия.

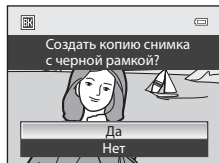



✓ Черная рамка. Примечания

- Часть снимка, равная толщине черной рамки, будет обрезана, поскольку черная рамка накладывается на изображение.
- При печати снимка с черной рамкой с использованием функции печати без рамки принтера черная рамка отпечатана не будет.

Выравнивание: коррекция наклона снимка

Выберите снимок (📖36) → кнопка MENU (📖12) →  Выравнивание

Мультиселектором выберите необходимую коррекцию наклона и нажмите кнопку **OK**.

- Нажмите  для поворота против часовой стрелки на 1 градус.
- Нажмите  для поворота по часовой стрелке на 1 градус.
- Для отмены нажмите кнопку **MENU**.

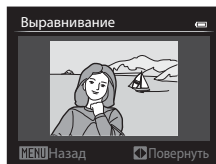



Выравнивание. Примечания

- Чем больше наклон, к которому применяется коррекция, тем большая область снимка будет обрезана.
- Выравнивание доступно в диапазоне до 15 градусов.

NRW Обработка RAW (NRW): создание изображений JPEG из изображений NRW

Нажмите кнопку  (режим просмотра) → кнопка MENU (📖12) → **NRW** Обработка RAW (NRW)

- 1 С помощью кнопки мультиселектора    выберите изображение для обработки RAW и нажмите на кнопку **OK**.



2 Задайте параметры обработки RAW (NRW).

- Примените перечисленные ниже настройки, глядя на изображение и поворачивая рычажок зуммирования в направлении **T** (Q). Для возврата к экрану настройки снова поверните рычажок в направлении **T** (Q).
 - **Баланс белого** (👁️35)
 - **Эксп. +/-**
 - **Picture Control** (👁️40)
 - **Качество изображ.** (👁️27)
 - **Размер изображения** (👁️29)
 - **Управл. искажением** (👁️55)
 - **D-Lighting** (👁️10)
- Чтобы вернуться к настройкам по умолчанию, нажмите кнопку .
- Когда все настройки будут заданы, выберите **EXE**.

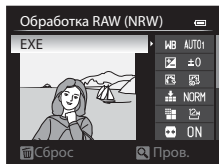

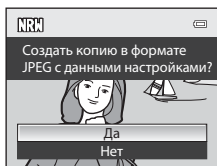

3 Выберите **Да** и нажмите кнопку **OK**.

- Создается изображение JPEG.



✓ **Обработка RAW (NRW). Примечания**

- Фотокамера может создавать копии в формате JPEG только со снимков формата RAW (NRW), сделанных этой фотокамерой.
- Изображение кадрируется, если для параметра **Размер изображения** задано значение  **3984x2656**,  **3968x2232** или  **3000x3000**.
- Значение **Ручная настройка** для параметра **Баланс белого** можно выбрать только для изображений, при съемке которых для параметра **Баланс белого** было задано значение **Ручная настройка**.
- Параметр **Фильтр понижен. шума** (👁️54), заданный для съемки, применяется к изображениям, создаваемым в формате JPEG.







Дополнительные сведения

Дополнительные сведения см. в разделе "Печать снимков размера 1:1" (👁️29).

Кадрирование: создание кадрированной копии

1 Увеличьте изображение с помощью рычажка зуммирования (86).

2 Скорректируйте композицию кадра и нажмите на кнопку **MENU**.

- Поверните рычажок зуммирования в направлении **T** () или **W** () для настройки коэффициента зуммирования. Выберите масштаб, при котором отображается **MENU** .
- С помощью кнопки мультиселектора    прокрутите изображение так, чтобы на мониторе была видна только копируемая часть изображения.



3 Выберите **Да** и нажмите кнопку **OK**.

- Создается отредактированная копия.

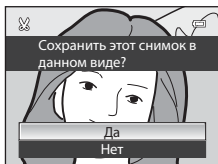

Размер изображения

Если размер кадрированной копии не превышает 320 x 240, при просмотре изображение будет показано в уменьшенном размере.

Кадрирование снимка в вертикальной ориентации

С помощью функции **Повернуть снимок** (66) поверните изображение, чтобы придать ему горизонтальную ориентацию. Выполнив кадрирование, восстановите вертикальную ориентацию изображения.

Подключение фотокамеры к телевизору (для просмотра снимков)

1 Выключите фотокамеру и подсоедините ее к телевизору.

- Подсоедините разъемы, соблюдая правильную ориентацию. Вставляя и извлекая разъемы, не удерживайте их под углом.

Если используется дополнительный аудио-/видеокабель (🔗 104)

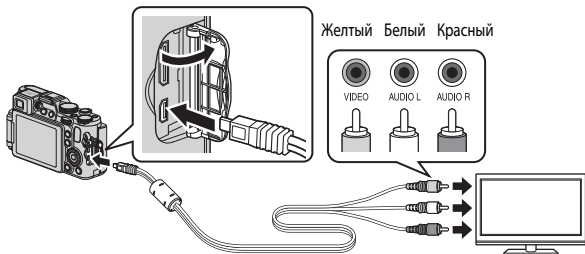

Подключение с помощью кабеля HDMI (приобретается отдельно)

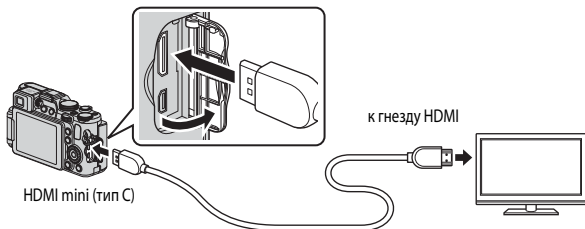

2 Переключите телевизор на внешний видео-вход.

- Подробные сведения см. в документации, поставляемой в комплекте с телевизором.

3 Нажмите и удерживайте кнопку , чтобы включить фотокамеру.

- Изображения выводятся на экран телевизора.
- Монитор фотокамеры не загорается.

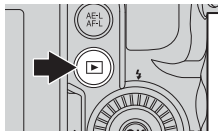

Если изображения не появляются на экране телевизора

Убедитесь в том, что настройки в меню **Настройки ТВ** (86) соответствуют стандарту телевизора.

Использование пульта дистанционного управления телевизором (управление устройством HDMI)

Пульт дистанционного управления телевизором, совместимым с HDMI-CEC, можно использовать, чтобы выбирать изображения, включать или ставить на паузу режим просмотра, переключать режим полнокадрового просмотра и просмотра уменьшенных изображений и т.д.

- Задайте для параметра **Управл. устр-вом HDMI** (86) в меню **Настройки ТВ** значение **Вкл.** (настройка по умолчанию) и подключите фотокамеру к телевизору с помощью кабеля HDMI.
- Направьте пульт дистанционного управления на телевизор.

Подключение фотокамеры к принтеру (прямая печать)

Для печати снимков без компьютера пользователи принтеров, совместимых с PictBridge, могут подключать фотокамеру непосредственно к принтеру.

Подключение фотокамеры к принтеру

- 1** Выключите фотокамеру.
- 2** Включите принтер.
 - Проверьте настройки принтера.
- 3** Подключите фотокамеру к принтеру USB-кабелем из комплекта поставки.
 - Подсоедините разъемы, соблюдая правильную ориентацию. Вставляя и извлекая разъемы, не удерживайте их под углом.

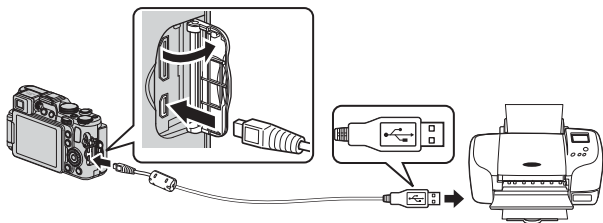

4 Фотокамера включится автоматически.

- На мониторе фотокамеры появится стартовый экран **PictBridge** (1), затем откроется экран **Отпечатать выбор** (2).

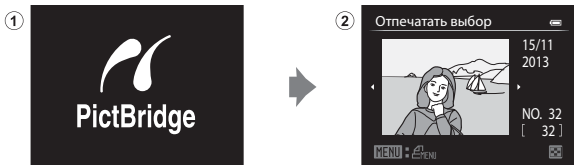

Дополнительные сведения

Дополнительные сведения см. в разделе "Печать снимков размера 1:1" (👓29).

Печать отдельных снимков

1 Нажмите кнопку мультиселектора **▲▼◀▶**, выберите желаемое изображение и нажмите на кнопку **OK**.

- Поверните рычажок зуммирования в направлении **W** (📷), чтобы выбрать режим просмотра уменьшенных изображений, или в направлении **T** (📺) для перехода в режим полнокадрового просмотра.



2 С помощью **▲▼** выберите **Кол-во копий** и нажмите на кнопку **OK**.

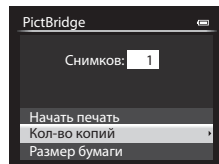

3 Выберите желаемое количество копий (не более 9) и нажмите на кнопку **OK**.

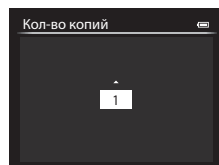

- 4** Выберите **Размер бумаги** и нажмите кнопку **OK**.

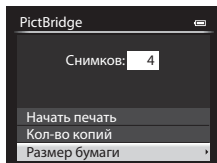

- 5** Выберите желаемый размер бумаги и нажмите на кнопку **OK**.

- Чтобы применить настройку размера бумаги, заданную на принтере, выберите размер бумаги **По умолчанию**.
- Размеры бумаги, доступные на фотокамере, зависят от используемого принтера.

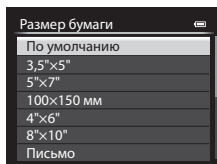

- 6** Выберите **Начать печать** и нажмите кнопку **OK**.

- Начнется печать.
- Для отмены печати нажмите кнопку **OK**.

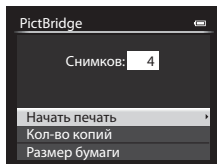

Печать нескольких снимков

- 1** Когда отобразится экран **Отпечатать выбор**, нажмите кнопку **MENU**.



- 2** С помощью кнопки мультиселектора ▲▼ выберите **Размер бумаги** и нажмите на кнопку **OK**.

- Для выхода из меню печати нажмите кнопку **MENU**.

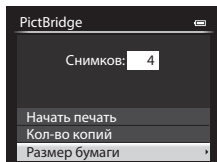

- 3** Выберите желаемый размер бумаги и нажмите на кнопку **OK**.

- Чтобы применить настройку размера бумаги, заданную на принтере, выберите размер бумаги **По умолчанию**.
- Размеры бумаги, доступные на фотокамере, зависят от используемого принтера.

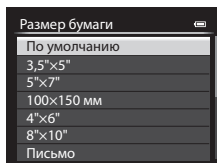

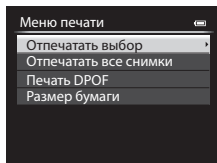

- 4** Выберите **Отпечатать выбор**, **Отпечатать все снимки** или **Печать DPOF** и нажмите кнопку **OK**.



Отпечатать выбор

Выберите изображения (не более 99) и количество копий каждого изображения (не более 9).

- Используйте кнопку мультиселектора , чтобы выбрать изображения, и кнопку , чтобы задать количество распечатываемых копий.
- Снимки, выбранные для печати, отмечаются галочкой и числом, обозначающим количество копий, выбранное для печати. Если не задано количество копий, выбор отменяется.
- Поверните рычажок зуммирования в направлении **W** , чтобы выбрать режим просмотра уменьшенных изображений, или в направлении **T**  для перехода в режим полнокадрового просмотра.
- После завершения настройки нажмите кнопку **OK**.
- Когда отобразится приведенное справа меню, выберите **Начать печать** и нажмите кнопку **OK**, чтобы начать печать.

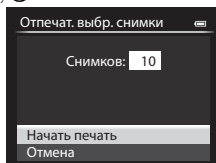

Отпечатать все снимки

Распечатывается по одной копии всех изображений, сохраненных на карте памяти или во внутренней памяти.

- Когда отобразится приведенное справа меню, выберите **Начать печать** и нажмите кнопку **OK**, чтобы начать печать.

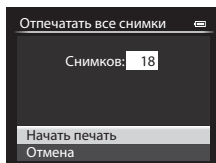

Печать DPOF

Печать изображений, для которых с помощью опции **Задание печати** создано задание печати (62).

- Когда отобразится приведенное справа меню, выберите **Начать печать** и нажмите кнопку **OK**, чтобы начать печать. Для просмотра текущего задания печати выберите **Подтвердить** и нажмите кнопку **OK**. Для того чтобы распечатать снимки, нажмите кнопку **OK** еще раз.

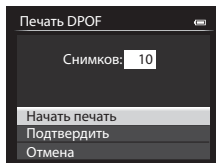

Редактирование видеороликов

Сохранение фрагментов видеоролика

Фрагменты записанного видеоролика можно по желанию сохранить в отдельном файле.

1 Включите режим воспроизведения редактируемого видеоролика и нажмите на паузу в начальной точке желаемого фрагмента (📖98).

2 Нажмите кнопку мультиселектора ◀▶, выберите ✂ и нажмите на кнопку ОК.



3 Используйте ▲▼, чтобы выбрать 📄 (Выбрать точку начала).

- Нажмите кнопку ◀▶ или поверните мультиселектор для перемещения в начальную точку.
- Чтобы отменить редактирование, выберите ↶ (Назад) и нажмите на кнопку ОК.

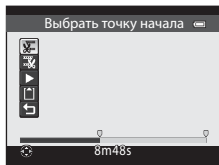

4 С помощью ▲▼ выберите 📄 (Выбрать точку окончания).

- Нажмите кнопку ◀▶ или поверните мультиселектор для перемещения в конечную точку.
- Чтобы просмотреть выбранный фрагмент, с помощью ▲▼ выберите ▶, затем нажмите на кнопку ОК. Чтобы остановить предварительный просмотр, нажмите кнопку ОК еще раз.

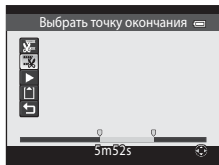

5 С помощью ▲▼ выберите 📄 (Сохранить) и нажмите на кнопку ОК.

- Выполните экранные инструкции, чтобы сохранить видеоролик.

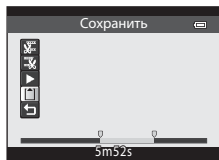





✓ Редактирование видеороликов. Примечания





- Во избежание неожиданного отключения фотокамеры во время редактирования ее батарея должна быть достаточно заряжена. При уровне заряда батареи  редактировать видео невозможно.
- Вырезанный видеоролик недоступен для повторного редактирования.
- Итоговый вырезанный фрагмент видеоролика может немного отличаться от фрагмента, заданного начальной и конечной точкой.
- Видеоролики длиной менее двух секунд нельзя обрезать.

Сохранение кадра видеоролика в качестве снимка

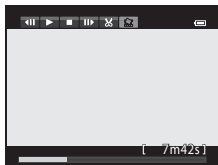
Кадр отснятого видеоролика можно извлечь и сохранить в качестве снимка.

- Поставьте видеоролик на паузу, чтобы отобразить кадр для извлечения ( 98).
- Нажмите кнопку мультиселектора , выберите  и нажмите на кнопку .



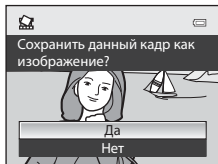

- Когда откроется диалоговое окно подтверждения, выберите **Да** и нажмите на кнопку , чтобы сохранить изображение.
- Снимки сохраняются с качеством изображения **Normal**. Размер изображения определяется типом (размером изображения) ( 30) исходного видеоролика. Например, снимок, вырезанный из видеоролика, записанного с параметрами  **1080 ★/30p** (или  **1080 ★/25p**), сохраняется в размере  (1920 x 1080 пикселей).



Меню быстрого доступа

QUAL Качество изображения и размер изображения

Экран фотосъемки, кнопка →  вкладка → QUAL (Качество изображ./Размер изображения) (70)



Выбор качества изображения (коэффициента сжатия) и размера изображения (количества пикселей), используемых при сохранении снимков.

Доступное качество изображения

Чем меньше коэффициент сжатия, тем выше качество изображений, но при этом уменьшается количество сохраняемых снимков.

Функция		Описание
FINE	Fine	Качество изображения выше, чем в варианте Normal . Формат файла: JPEG, коэффициент сжатия – примерно 1:4
NORM	Normal (настройка по умолчанию)	Обычное качество изображения, пригодное в большинстве случаев. Формат файла: JPEG, коэффициент сжатия – примерно 1:8
NRW+ FINE	RAW (NRW) + Fine	Одновременно сохраняются два изображения: одно – в формате RAW (NRW), другое – в формате JPEG высокого качества.
NRW+ NORM	RAW (NRW) + Normal	Одновременно сохраняются два изображения: одно – в формате RAW (NRW), другое – в формате JPEG нормального качества.
NRW	RAW (NRW)	Сохраняются необработанные данные с матрицы. После съемки можно создать копии данных изображений в формате JPEG с помощью функции Обработка RAW (NRW) ( 15) в меню просмотра. • При выборе режима RAW (NRW) значение параметра Размер изображения сбрасывается до  4000x3000 . Формат файла: RAW (NRW) (собственный формат Nikon)



Снимки RAW (NRW) на этой фотокамере

- Для печати или редактирования снимков RAW (NRW) следует использовать изображения формата JPEG, созданные из снимков RAW (NRW) с помощью функции **Обработка RAW (NRW)** ( 15). Изображения в формате RAW (NRW) недоступны для печати и редактирования.
- Для просмотра изображений в формате RAW (NRW) на компьютере необходимо установить приложение ViewNX 2 ( 104). С изображениями в формате RAW (NRW) также совместимо приложение Capture NX 2.

Настройка качества изображения

- Качество изображения можно задать в любом режиме съемки. Данная настройка также применяется к другим режимам съемки (за исключением режимов съемки **U1, U2 и U3** и сюжетного режима **Простая панорама**).
- Снимки, сделанные в перечисленных ниже режимах съемки, нельзя сохранять в формате RAW (NRW).
 - Сюжетный режим
 - Режим специальных эффектов (кроме **Экспозиция с зумом** и **Расфокус. при экспоз.**)
 Если задано качество изображения RAW (NRW), и выбирается один из перечисленных выше режимов съемки, качество изображения изменится на **Fine** или **Normal**.
- Если для параметра **Качество изображ.** задано значение **RAW (NRW)**, **RAW (NRW) + Fine** или **RAW (NRW) + Normal**, цифровой зум использовать нельзя.
- Эта настройка не может быть изменена, если используются определенные настройки других функций.

Одновременное сохранение изображений в форматах RAW (NRW) и JPEG

- Изображение RAW (NRW) и изображение JPEG, сохраняемые одновременно, обладают одинаковыми номерами файлов, но разными расширениями – ".NRW" и ".JPG" ( 103).
- При воспроизведении на фотокамере отображаются только изображения в формате JPEG.
- Обратите внимание, что при удалении изображения JPEG с помощью кнопки  также удаляется сохраненное одновременно с ним изображение в формате RAW (NRW).

Количество сохраняемых снимков

- Примерное количество снимков, которые можно сохранить, показано на мониторе во время съемки ( 26).
- Обратите внимание: с учетом сжатия файлов формата JPEG, количество сохраняемых снимков может существенно измениться в зависимости от характера изображения (даже при одинаковой емкости карт памяти, одинаковых настройках качества и размера изображений). Кроме этого количество сохраняемых снимков может зависеть от модели карты памяти.
- Если число оставшихся кадров - не менее 10 000, на дисплее будет показано "9999".

Доступный размер изображения

Заданный размер изображения (количество пикселей) используется при сохранении снимков формата JPEG.

Чем больше размер изображения, тем больше возможный размер печати, однако количество сохраняемых снимков уменьшается.

Функция	Соотношение сторон (горизонтальное/ вертикальное)
4000×3000 (настройка по умолчанию)	4:3
3264×2448	4:3
2272×1704	4:3
1600×1200	4:3
640×480	4:3
3984×2656	3:2
3968×2232	16:9
3000×3000	1:1



Настройка размера изображения

- Размер изображения можно задать в любом режиме съемки. Данная настройка также применяется к другим режимам съемки (за исключением режимов съемки **U1, U2 и U3** и сюжетного режима **Простая панорама**).
- Размер изображений JPEG можно выбрать при создании изображений JPEG из изображений RAW (NRW) с помощью функции **Обработка RAW (NRW)** (15) (до 4000 × 3000 пикселей).
- Для изображения в формате JPEG можно задать параметр **Размер изображения**, если выбран режим **RAW (NRW) + Fine** или **RAW (NRW) + Normal**. Обратите внимание: варианты **3984×2656**, **3968×2232** и **3000×3000** недоступны для выбора.
- Эта настройка не может быть изменена, если используются определенные настройки других функций.







Печать снимков размера 1:1

При печати снимков с установленным коэффициентом соотношения сторон 1:1 задайте для принтера настройку "Рамка".

Возможность печати снимков в формате 1:1 зависит от принтера.

QUAL Параметры видео









Поверните диск выбора режимов в положение  или  CSM → кнопка  → вкладка QUAL (Параметры видео) (70)

Выберите желаемые записи видео.

Задайте нормальную скорость или HS (высокую скорость) (31) для записи видеороликов с возможностью просмотра в замедленном или ускоренном темпе.



- Для записи видеороликов рекомендуется использовать карты памяти не ниже 6-го класса (25).

Видео с нормальной скоростью воспроизведения

	Функция (Размер изображения/ Частота кадров, Формат файла)*	Размер изображения	Соотношение сторон (горизонтальное/ вертикальное)
 	1080★/30p	1920 × 1080 (Высокая)	16:9
	1080★/25p (настройка по умолчанию)		
 	1080/30p	1920 × 1080	16:9
	1080/25p		
 	720/30p	1280 × 720	16:9
	720/25p		
 	480/30p	640 × 480	4:3
	480/25p		

* Настройки и варианты частоты кадров, которые могут быть заданы, зависят от параметров **Режим видео**, заданных в меню настройки **Настройки ТВ** (86). Доступные настройки частоты кадров: прибл. 30 кадров/сек. для **NTSC** и прибл. 25 кадров/сек. для **PAL**.

Режим пользовательской настройки видео. Примечания

Настройки  480/30p (или  480/25p) недоступны для видео, записываемого на нормальной скорости, и для HS.

Видео HS (только режим (видео))

Записанные видеоролики воспроизводятся на быстрой или медленной скорости.

Дополнительные сведения см. в разделе "Воспроизведение в замедленном и в ускоренном темпе" (32).

Функция	Размер изображения Соотношение сторон (горизонтальное/ вертикальное)	Описание
  HS 480/4x	640 x 480 4:3	Видеоролики с замедленным темпом (1/4 нормальной скорости) <ul style="list-style-type: none">Макс. длительность записи: 7 минут 15 секунд (время воспроизведения: 29 минут)
  HS 720/2x	1280 x 720 16:9	Видеоролики с замедленным темпом (1/2 нормальной скорости) <ul style="list-style-type: none">Макс. длительность записи: 14 минут 30 секунд (время воспроизведения: 29 минут)
  HS 1080/0,5x	1920 x 1080 16:9	Видеоролики с ускоренным темпом (в 2 раза быстрее нормальной скорости) <ul style="list-style-type: none">Макс. длительность записи: 29 минут (время воспроизведения: 14 минут 30 секунд)

Видео HS. Примечания

- Звук не записывается.
- После начала видеозаписи настройки зума, фокусировки, экспозиции и баланса белого зафиксированы.
- При использовании некоторых специальных эффектов доступны не все настройки **Параметры видео**.



Воспроизведение в замедленном и в ускоренном темпе

Запись видео с нормальной скоростью:



Запись видео с $\frac{480p_{120}}{480p_{100}}$ HS 480/4x:

Видео записывается со скоростью в 4 раза быстрее нормальной.

Воспроизведение осуществляется в замедленном темпе, со скоростью в 4 раза медленнее.

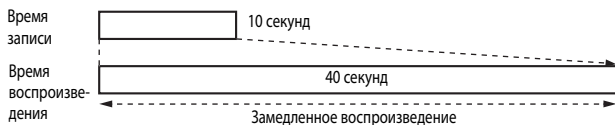



Запись видео с $\frac{1080p_{15}}{1080p_{25}}$ HS 1080/0,5x:

Видео записывается со скоростью в 2 раза медленнее нормальной.

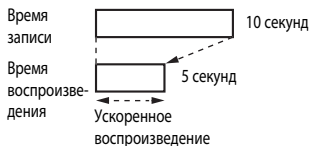
Воспроизведение осуществляется в ускоренном темпе, со скоростью в 2 раза быстрее.





ISO Чувствительность

Поверните диск выбора режимов в положение **P, S, A, M, U1, U2, U3** или  CSM
→ кнопка  → вкладка ISO (Чувствительность) (70)

Чем выше чувствительность, тем более темные объекты доступны для съемки. Кроме этого, съемку объектов примерно одинаковой яркости можно выполнить с меньшей выдержкой, чтобы уменьшить смазывание изображения из-за перемещения объекта съемки или дрожания фотокамеры.

- Если выбирается более высокая чувствительность, на изображениях может появиться шум.

Функция	Описание
Чувствительность	<ul style="list-style-type: none">• Авто (настройка по умолчанию): Чувствительность автоматически задается в диапазоне ISO 80 - 1600.•  ISO 80-200,  ISO 80-400,  ISO 80-800 (авто с фиксацией диапазона): ограничьте диапазон, в соответствии с которым фотокамера будет автоматически регулировать чувствительность.• 80-3200, Hi-1 (эквивалент ISO 6400): заданное значение чувствительности фиксируется.
Максимальная выдержка	<p>Задайте такую выдержку, при которой начинается автоматическая корректировка чувствительности, выбрав режим съемки P или A. Если при заданной здесь выдержке экспозиция оказывается недостаточной, чувствительность автоматически повышается для достижения корректной экспозиции.</p> <ul style="list-style-type: none">• Эта настройка доступна, если для параметра Чувствительность задано значение Авто, ISO 80-200, ISO 80-400 или ISO 80-800.• Если после повышения чувствительности экспозиция все еще недостаточна, выдержка увеличивается.• Настройка по умолчанию: Нет.



Показ чувствительности на экране съемки

- Если выбрана настройка **Авто**, при автоматическом увеличении чувствительности отображается **ISO**.
- Если выбрана настройка **ISO 80-200, ISO 80-400** или **ISO 80-800**, отображается максимальное значение чувствительности.

Чувствительность. Примечания

- В режиме **M** (Ручной режим), если задана настройка **Авто, ISO 80-200, ISO 80-400** или **ISO 80-800**, чувствительность имеет фиксированное значение ISO 80.
- Эта настройка не может быть изменена, если используются определенные настройки других функций.

Настройки чувствительности в режиме CSM (пользовательские настройки видео). Примечания

- Если для параметра **Режим съемки** () в меню пользовательских настроек видео задано значение **Специальн. эффекты**, настройка чувствительности недоступна.
- Недоступны настройки **ISO 80-200, ISO 80-400, ISO 80-800, Hi-1** и **Максимальная выдержка**.
- Если для параметра **Режим съемки** задано значение **Авто с приор. диафраг.**, и для параметра **Чувствительность** задано значение **Авто**, чувствительность автоматически регулируется в диапазоне ISO 80 - 3200. Если выбран режим съемки **Ручной**, чувствительность получает фиксированное значение ISO 80.

WB Баланс белого (настройка оттенка)

Поверните диск выбора режимов в положение P, S, A, M, U1, U2, U3, или CSM → кнопка → вкладка WB (Баланс белого) (70)

Регулировка баланса белого с учетом погодных условий и освещенности для более естественной передачи цвета на снимках.

- В большинстве ситуаций следует использовать **Авто (нормальный)**. Измените настройку, чтобы скорректировать оттенок на снимке.

Функция	Описание
AUTO1 Авто (нормальный) (настройка по умолчанию)	Баланс белого настраивается автоматически в соответствии с освещением. Если выбрано значение Авто (теплые цвета) , изображения сохраняются в теплой цветовой гамме, имитирующей съемку при свете лампы накаливания. Если используется вспышка, баланс белого корректируется в соответствии с тем освещением, которое обеспечивается вспышкой.
AUTO2 Авто (теплые цвета)	Используется баланс белого, подходящий для прямого солнечного света.
Дневной свет	Используется при освещении лампами накаливания.
Лампа накаливания	Выберите настройку Лампа дн. света FL1 (белые флуоресцентные лампы), Лампа дн. света FL2 (белые/нейтральные флуоресцентные лампы дневного света) или Лампа дн. света FL3 (флуоресцентные лампы дневного света).
1 2 3 Лампа дн. света FL1 Лампа дн. света FL2 Лампа дн. света FL3	Используется при съемке в облачную погоду.
Облачно	Используется для съемки со вспышкой.
Вспышка	Используется для прямой настройки температуры цвета (36).
Выбор цвет. темп.	<ul style="list-style-type: none">• Выберите Выбор цвет. темп. для параметра Баланс белого в первой строке, затем выберите значение Выбор цвет. темп. во второй строке.
PRE1 Ручная настройка 1 PRE2 Ручная настройка 2 PRE3 Ручная настройка 3	Используйте этот вариант, если желаемый результат не был достигнут при настройках Авто (нормальный) , Авто (теплые цвета) , Лампа накаливания и т.д. (37).

Баланс белого. Примечания

- Опустите вспышку, если выбрана любая настройка баланса белого кроме **Авто (нормальный)**, **Авто (теплые цвета)** или **Вспышка** (59).
- Эта настройка не может быть изменена, если используются определенные настройки других функций.

Тонкая настройка баланса белого

Для тонкой настройки баланса белого выберите **Тонкая настройка** и нажмите на кнопку **OK**.

Используйте кнопку мультиселектора **▲▼◀▶** для конфигурирования настроек.

- "A" означает желтый цвет, "B" - синий, "G" - зеленый, "M" - пурпурный.
- Нажмите на кнопку  чтобы сбросить настройки.
- Поверните вспомогательный диск управления для возврата к предыдущему экрану.



Цвет, отображаемый на экране тонкой настройки, приблизительно соответствует цвету в выбранном направлении цветовой температуры. Цвет тонкой настройки может не совпадать с фактическим цветом изображения. Например, если для баланса белого задано значение **Лампа накаливания**, на изображении не будет интенсивного синего цвета, даже если в направлении В (синий) выполнена тонкая настройка.

Цветовая температура

Цветовая температура дает объективную оценку цветов, излучаемых источниками света, и измеряется единицами абсолютной температуры (К: Кельвин). Источники света с низкой цветовой температурой выглядят красноватыми, с высокой цветовой температурой - синеватыми.

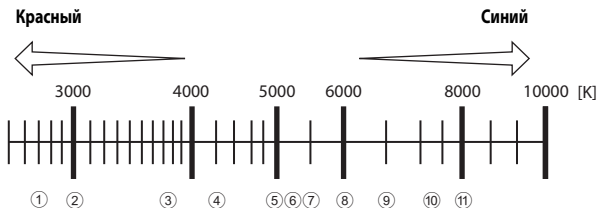

- | | |
|---|--|
| ① Натриевые лампы: 2700 К | ⑦ Вспышка: 5400 К |
| ② Лампы накаливания/
теплого белого дневного света: 3000 К | ⑧ Дневной свет при облачной погоде:
6000 К |
| ③ Белые флуоресцентные лампы: 3700 К | ⑨ Флуоресцентные лампы дневного света:
6500 К |
| ④ Лампы холодного белого дневного света:
4200 К | ⑩ Высокотемпературная ртутная лампа:
7200 К |
| ⑤ Лампы белого дневного света: 5000 К | ⑪ В тени: 8000 К |
| ⑥ Прямой солнечный свет: 5200 К | |

Использование функции "Ручная настройка"

Используйте описанную ниже процедуру для изменения баланса белого при освещении, которое соответствует условиям съемки.

- Можно сохранить до 3 измеренных значений: PRE1, PRE2 и PRE3.

1 Используйте эталонный белый или серый объект для правильного определения баланса белого в условиях освещения, при котором будет производиться съемка.

2 С помощью кнопки мультиселектора ◀▶ выберите PRE1, PRE2 или PRE3.

- Пункты меню также можно выбирать вращением основного диска управления.

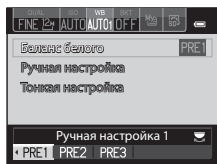

3 Используйте ▼, чтобы выбрать **Ручная настройка** и ◀▶, чтобы выбрать **PRE**.

- Объектив выдвинется в положение зума для измерения.
- Чтобы применить последнюю измеренную величину, выберите X.

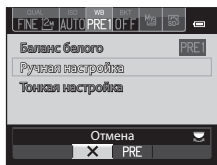

4 Наведите измерительное окно на эталонный белый или серый объект и нажмите на кнопку OK, чтобы выполнить измерение.

- Происходит спуск затвора, и выполняется измерение. Изображение не сохраняется.

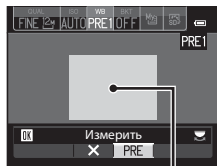



Измерительное окно

✓ Ручная настройка. Примечания

Ручная настройка не позволяет измерить освещение, обеспечиваемое вспышкой. Если во время съемки используется вспышка, выберите для параметра **Баланс белого** значение **Авто (нормальный)**, **Авто (теплые цвета)** или **Вспышка**.

ВКТ Автоматический брекетинг (непрерывная съемка с изменением выдержки и баланса белого)

Поверните диск выбора режимов в положение P, S, A, M, U1, U2 или U3 → кнопка  → вкладка ВКТ (Авто брекет.) 

При непрерывной съемке можно автоматически изменять экспозицию (яркость) с помощью настройки выдержки (Tv), диафрагмы (Av) или чувствительности (Sv), а также сохранять несколько снимков с разными значениями баланса белого (WB). Этот режим поможет вам в ситуациях, когда сложно отрегулировать яркость изображения, а также при наличии нескольких источников света, затрудняющих выбор баланса белого.

1 С помощью кнопки мультиселектора выберите желаемый тип брекетинга (39) и нажмите .

- Пункты меню также можно выбирать вращением основного диска управления.

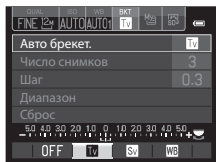

2 Диск управления выберите количество снимков и нажмите кнопку .

- Можно выбрать от 3 или 5 снимков.

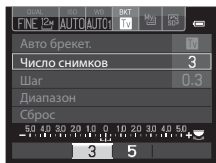

3 Выберите желаемый шаг, с которым должна изменяться компенсация.

- Для **WB** (брекетинг баланса белого) выберите значение **Диапазон** и задайте диапазон брекетинга.

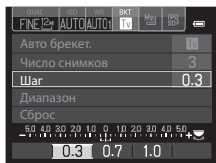

4 Нажмите на кнопку или .

- На мониторе снова появится экран съемки.
- Для возврата к настройкам по умолчанию выберите **Сброс** и нажмите кнопку .

Функция	Описание
OFF OFF (настройка по умолчанию)	Брекетинг не выполняется.
Tv Брекет. экспозиции (Tv)	При полном нажатии спусковой кнопки затвора снимки будут выполняться непрерывно с автоматической регулировкой выдержки. • "Tv" означает "значение времени" (Time value).
Av Брекет. экспозиции (Av)	При полном нажатии спусковой кнопки затвора снимки будут выполняться непрерывно с автоматической регулировкой экспозиции. • "Av" означает "значение диафрагмы" (Aperture value).
Sv Брекет. экспозиции (Sv)	При полном нажатии спусковой кнопки затвора снимки будут выполняться непрерывно с переменной чувствительностью и фиксированной выдержкой и диафрагмой. • "Sv" означает "значение чувствительности" (Sensitivity value).
WB Брекетинг бал. белого	При полном нажатии спусковой кнопки затвора будет выполнен один снимок, и заданное число снимков будет записано с разной цветовой температурой.



В зависимости от режима съемки, можно задать разные типы брекетинга.

Режим съемки	Брекет. экспозиции (Tv)	Брекет. экспозиции (Av)	Брекет. экспозиции (Sv)	Брекетинг бал. белого
P (Програм. авто. режим)	✓	-	-	✓
S (Авто с приор. выдерж.)	-	✓	-	✓
A (Авто с приор. диафраг.)	✓	-	-	✓
M (Ручной)	✓	-	✓	✓







✓ Автобрекетинг. Примечания

- Если одновременно выбраны коррекция экспозиции (📖 69), настройка **Брекет. экспозиции (Tv)**, **Брекет. экспозиции (Av)** или **Брекет. экспозиции (Sv)**, будут применяться комбинированные величины коррекции экспозиции. Новая величина коррекции экспозиции обновляет контрольную точку, которая показана на индикаторе.
- В режиме **Брекетинг бал. белого** выполняется только коррекция цветовой температуры (по горизонтали от А (желтый) до В (синий)). Коррекция по вертикали от G (зеленый) до М (пурпурный) не выполняется.
- Эта настройка не может быть изменена, если используются определенные настройки других функций.

Picture Control (COOLPIX Picture Control) (изменение настроек записи изображений)



Поверните диск выбора режимов в положение **P, S, A, M, U1, U2, U3** или  CSM
→ кнопка  → вкладка  (70)

Измените настройки записи изображений в соответствии с сюжетом съемки и собственными предпочтениями. Доступна точная настройка резкости, контраста и насыщенности.

Функция	Описание
 Стандарт (настройка по умолчанию)	Стандартная обработка, дающая сбалансированный результат. Рекомендуется для большинства ситуаций.
 Нейтрально	Минимальная обработка для сохранения естественности изображения. Выбирается для фотографий, которые впоследствии будут интенсивно обработаны или отретушированы.
 Ярко	Снимки получаются яркими, достигается эффект фотоотпечатка. Этот режим предназначен для фотографий с акцентом на основные цвета – синий, красный и зеленый.
 Монохромно	Съемка монохромных фотографий в черно-белом режиме или в режиме сепии.
 Польз. настройки 1*	Изменение настройки параметра Польз. настройки 1 в COOLPIX Польз. Picture Control
 Польз. настройки 2*	Изменение настройки параметра Польз. настройки 2 в COOLPIX Польз. Picture Control

* Отображается только в том случае, если настройка, измененная в **Польз. Picture Control** ( 44), была зарегистрирована.

COOLPIX Picture Control

- Функция COOLPIX Picture Control этой фотокамеры несовместима с фотокамерами других производителей, а также с функциями Capture NX, Capture NX 2 и ViewNX 2 Picture Control.
- В режиме  CSM (пользовательские настройки видео) Picture Control недоступен, если заданы **Специальн. эффекты** для параметра **Режим съемки** ( 70) с пользовательскими настройками видео.
- Эта настройка не может быть изменена, если используются определенные настройки других функций.

Настройка существующих вариантов COOLPIX Picture Controls: быстрая настройка и настройка вручную

COOLPIX Picture Control можно настроить с помощью функции Быстрая настройка, которая дает возможность сбалансированной регулировки резкости, контраста, насыщенности и других компонентов редактирования изображений, а также ручной настройки, с помощью которой можно точно отрегулировать каждый элемент по отдельности.

1 С помощью кнопки мультиселектора ▲▼ выберите желаемый вариант COOLPIX Picture Control и нажмите на кнопку OK.

- Пункты меню также можно выбирать вращением основного диска управления.

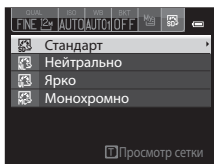

2 С помощью ▲▼ выделите подсветкой желаемую настройку (0-42) и используйте ◀▶, чтобы выбрать значение.

- Нажмите кнопку OK, чтобы задать значение.
- Если настройки COOLPIX Picture Controls, действующие по умолчанию, изменены, рядом с пунктами меню настройки Picture Control отображается звездочка (*).
- Для возврата к настройкам по умолчанию выберите **Сброс** и нажмите кнопку OK.

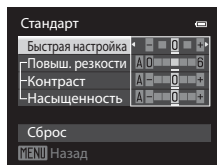

Просмотр сетки COOLPIX Picture Control

При перемещении рычажка зуммирования в направлении Т (Q) на экране, который показан на шаге 1, текущие настройки и настройки, задаваемые по умолчанию, отображаются на прямоугольной сетке, чтобы вы могли видеть их соотношение с другими вариантами COOLPIX Picture Controls.

По вертикальной оси будет обозначен уровень контраста, по горизонтальной — насыщенность. Для возврата на экран настройки снова поверните рычажок зуммирования в направлении Т (Q).

- Для переключения на другие варианты COOLPIX Picture Controls поверните мультиселектор.
- Для отображения экрана настройки COOLPIX Picture Control нажмите кнопку OK (шаг 2 выше).
- Для режима **Монохромно** на сетке отображаются только параметры контраста.
- Сетка также отображается при регулировке параметров **Контраст** или **Насыщенность** вручную.

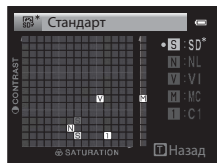

Варианты быстрой настройки и настройки вручную

Функция	Описание
Быстрая настройка ¹	<p>Автоматическая регулировка уровней резкости, контраста и насыщенности.</p> <p>Изменение в сторону "-" уменьшает интенсивность выбранной настройки COOLPIX Picture Control, изменение в сторону "+" увеличивает интенсивность.</p> <ul style="list-style-type: none"> Настройка по умолчанию: 0.
Повыш. резкости	<p>Выбор степени резкости контуров во время съемки.</p> <p>Чем выше число, тем выше резкость изображения; чем ниже число, тем ниже резкость изображения.</p> <p>Выберите A (Авто) для автоматической регулировки.</p> <ul style="list-style-type: none"> Настройка по умолчанию: 3 для Стандарт или Монохромно, 2 для Нейтрально и 4 для Ярко.
Контраст	<p>Управление контрастом.</p> <p>Изменение в сторону "-" смягчает контрастность изображения, изменение в сторону "+" увеличивает резкость изображения. Низкие значения предотвращают "размытие" портретов при прямом солнечном свете, а высокие позволяют сохранить детальность изображения туманных пейзажей и других объектов с низким контрастом.</p> <p>Выберите A (Авто) для автоматической регулировки.</p> <ul style="list-style-type: none"> Настройка по умолчанию: 0.
Насыщенность ²	<p>Управление яркостью цветов.</p> <p>Изменение значения в сторону "-" приводит к уменьшению яркости, в сторону "+" – к повышению.</p> <p>Выберите A (Авто) для автоматической регулировки.</p> <ul style="list-style-type: none"> Настройка по умолчанию: 0.
Эфф. фильтров ³	<p>Имитация эффекта цветных фильтров на монохромных фотографиях.</p> <ul style="list-style-type: none"> OFF: эффекты фильтров не применяются. Y (желтый), O (оранжевый), R (красный): повышение контраста. Можно использовать для снижения яркости неба при съемке пейзажей. Контраст усиливается в следующем порядке: Y → O → R. G (зеленый): смягчение тонов кожи. Для съемки портретов. Настройка по умолчанию: OFF.

Функция	Описание
Тонирование ³	<p>Выбор оттенка монохромных фотографий: B&W (черно-белый), Sepia и Cyanotype (монохромное изображение в оттенках синего). Нажмите на кнопку мультиселектора ▼, выбрав настройку Sepia или Cyanotype, чтобы задать насыщенность. Для регулировки насыщенности нажмите ◀▶.</p> <ul style="list-style-type: none"> • Настройка по умолчанию: B&W (черно-белый).

¹ Быстрая настройка недоступна в режимах **Нейтрально**, **Монохромно**, **Польз. настройки 1** и **Польз. настройки 2**. Если быстрая настройка применяется после настройки вручную, заданные вручную значения отключаются.

² Не отображается для режима **Монохромно**.

³ Отображается только для режима **Монохромно**.

Повышение резкости. Примечания

- Во время съемки предварительный просмотр эффекта **Повыш. резкости** на мониторе недоступен. Результаты можно проверить в режиме просмотра.
- В режиме  **CSM** (пользовательская настройка видео) зафиксировано значение четкости изображения **A** (Авто).

Контраст, Насыщенность и A (Авто)

- Результаты настройки контраста и насыщенности зависят от экспозиции, а также от положения и размера объекта в кадре.
- Настройка системы COOLPIX Picture Control, в которой значение **A** (Авто) выбрано для параметра **Контраст** или **Насыщенность**, выделяется зеленым на сетке COOLPIX Picture Control.

Меню съемки (режим P, S, A или M)

Польз. Picture Control (COOLPIX Польз. Picture Control)

Поверните диск выбора режимов в положение P, S, A, M, U1, U2 или U3 → кнопка MENU → вкладка P, S, A или M (📖13) → Польз. Picture Control

Персонализированные настройки для COOLPIX Picture Control (🔑41), которые можно зарегистрировать в подпункте **Польз. настройки 1** или **Польз. настройки 2** пункта **Picture Control** в меню быстрого доступа.

Создание COOLPIX Польз. Picture Control

1 С помощью кнопки мультиселектора ▲▼ выберите **Изменить и сохранить** и нажмите на кнопку OK.

- Выберите **Удалить**, чтобы удалить зарегистрированную настройку Польз. Picture Control.

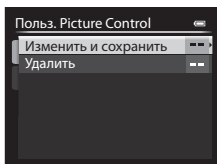

2 Выберите исходный COOLPIX Picture Control (🔑41) для редактирования и нажмите кнопку OK.

3 С помощью ▲▼ выделите подсветкой желаемую настройку и используйте ◀▶, чтобы выбрать значение (🔑41).

- Параметры совпадают с параметрами регулировки COOLPIX Picture Control.
- После завершения настройки нажмите кнопку OK.
- Для возврата к настройкам по умолчанию выберите **Сброс** и нажмите кнопку OK.

4 Выберите назначение регистрации и нажмите кнопку OK.

- В пункте **Picture Control** меню быстрого доступа станут доступны опции **Польз. настройки 1** или **Польз. настройки 2**.
- Чтобы изменить скорректированные значения, выберите **Польз. настройки 1** или **Польз. настройки 2** в **Picture Control** или **Польз. Picture Control**.

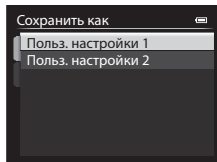



Замер экспозиции

Поверните диск выбора режимов в положение **P, S, A, M, U1, U2** или **U3** → кнопка **MENU** → вкладка **P, S, A** или **M** (📖13) → Замер экспозиции

"Замером экспозиции" называют процесс измерения яркости объекта съемки для определения параметров экспозиции.

Используйте эту опцию, чтобы задать способ замера экспозиции.

Функция	Описание
 Матричный ¹ (настройка по умолчанию)	Для замера экспозиции фотокамера использует широкую область экрана. Рекомендуется для стандартных условий съемки.
 Центр.-взвешенный	Фотокамера замеряет экспозицию для всего кадра, но наивысший приоритет отдается объекту в центре кадра. Это классический метод замера экспозиции при портретной съемке, позволяющий сохранить мелкие элементы заднего плана при определении экспозиции в соответствии с освещением в центре кадра. ²
 Точечный ¹	Фотокамера измеряет экспозицию области, обозначенной кружком в центре кадра. Этот метод можно использовать, если основной объект светлее или темнее фона. Убедитесь, что во время съемки этот объект находится внутри обозначенной кружком области. ²

¹ Если для параметра **Замер экспоз. по фок.** задано значение **Вкл.** и для параметра **Режим зоны АФ** (🔑49) задано значение **Ручной выбор**, при измерении яркости объекта съемки приоритет отдается зоне фокусировки. Дополнительные сведения см. в разделе "Замер экспоз. по фок." (🔑58).

² Этот метод можно использовать совместно с блокировкой фокусировки (📖85) для измерения экспозиции объектов, смещенных от центра кадра.

Замер экспозиции. Примечания







- Если применяется цифровой зум, в зависимости от коэффициента увеличения выбирается **Центр.-взвешенный** или **Точечный**.
- Эта настройка не может быть изменена, если используются определенные настройки других функций.





Информация, отображаемая на экране съемки

- Если выбрана настройка **Центр.-взвешенный** или **Точечный**, на экране показана разметка диапазона замера экспозиции (📖16) (если не используется цифровой зум).
- Когда для параметра **Замер экспоз. по фок.** задано значение **Вкл.**, разметка диапазона замера экспозиции для **Точечный** не отображается.

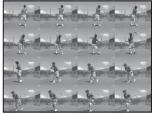
Непрерывный

Поверните диск выбора режимов в положение **P, S, A, M, U1, U2** или **U3** → кнопка **MENU** → вкладка **P, S, A** или **M** (📖13) → Непрерывный

Функция	Описание
 Покадровый (настройка по умолчанию)	При каждом нажатии спусковой кнопки затвора выполняется съемка одного кадра.
 Непрерывная В	При нажатии и удержании спусковой кнопки затвора выполняется непрерывная съемка. <ul style="list-style-type: none">Частота непрерывной съемки: приблизительно 8 кадров в секунду; максимальное количество кадров - около 6 (если задано качество изображения Normal и размер изображения  4000x3000).
 Непрерывная С	При нажатии и удержании спусковой кнопки затвора выполняется непрерывная съемка. <ul style="list-style-type: none">Частота непрерывной съемки: приблизительно 4 кадра в секунду; максимальное количество кадров - около 6 (если задано качество изображения Normal и размер изображения  4000x3000).
 Непрерывная Н	При нажатии и удержании спусковой кнопки затвора выполняется непрерывная съемка. <ul style="list-style-type: none">Частота непрерывной съемки: приблизительно 1 кадр в секунду; максимальное количество кадров - около 30 (если задано качество изображения Normal и размер изображения  4000x3000).
 BSS (выбор лучшего снимка)	При нажатии и удержании спусковой кнопки затвора выполняется съемка (до 10 снимков), затем автоматически сохраняется самый четкий снимок. Используйте этот режим для съемки неподвижного объекта, если запрещено использовать вспышку, и фотокамера, возможно, будет дрожать.
 Мультикадр 16	Каждый раз, когда кнопка спуска затвора нажимается до конца, выполняется серия из 16 снимков, которые затем сохраняются как одно изображение. <ul style="list-style-type: none">Частота кадров при непрерывной съемке: приблизительно 30 кадров в секунду.При этом выбирается качество изображения Normal и фиксированный размер изображения  (2560 x 1920 пикселей).Цифровой зум недоступен. 



Функция	Описание
120 Непрерывн. В: 120 кадров/с	<p>При каждом полном нажатии спусковой кнопки затвора выполняется высокоскоростная съемка.</p> <ul style="list-style-type: none"> • Частота кадров при непрерывной съемке - примерно 120 кадров в секунду, максимальное количество непрерывно снятых кадров - 60. • Применяется фиксированный размер изображения:  (1280 x 960 пикселей).
60 Непрерывн. В: 60 кадров/с	<p>При каждом полном нажатии спусковой кнопки затвора выполняется высокоскоростная съемка.</p> <ul style="list-style-type: none"> • Частота кадров при непрерывной съемке - примерно 60 кадров в секунду, максимальное количество непрерывно снятых кадров - 60. • Применяется фиксированный размер изображения:  (1280 x 960 пикселей).
 Интерв. съемка	<p>Фотокамера автоматически выполняет снимки с заданным интервалом (47).</p>

✓ Непрерывная съемка. Примечания

- Настройки фокусировки, экспозиции и баланса белого фиксируются на значениях, выбранных для первого снимка в каждой серии.
- Сохранение изображений после съемки может занять некоторое время.
- При повышении чувствительности на снимках может появиться шум.
- Частота кадров при фотосъемке может снизиться в зависимости от качества и размера снимка, типа карты памяти и условий съемки (например, при записи изображений в формате RAW).
- На снимках, сделанных в режиме **Мультикадр 16, Непрерывн. В: 120 кадров/с** или **Непрерывн. В: 60 кадров/с** при быстро мигающем освещении, например при лампах дневного света, ртутных или натриевых лампах, могут возникать полосы или перепады яркости или оттенков.
- Эта настройка не может быть изменена, если используются определенные настройки других функций.

Интерв. съемка

Поверните диск выбора режимов в положение P, S, A, M, U1, U2 или U3 → кнопка MENU → вкладка P, S, A или M (13) → Непрерывный

- С помощью кнопки мультиселектора ▲▼ выберите  **Интерв. съемка** и нажмите на кнопку .

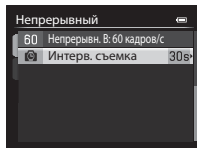

2 Выберите интервал между снимками и нажмите кнопку **OK**.

- Максимальное число кадров, которое можно получить во время съемки с интервалом, зависит от выбранного интервала.
 - **30 секунд:** 600 снимков
 - **1 минута:** 300 снимков
 - **5 минут:** 60 снимков
 - **10 минут:** 30 снимков

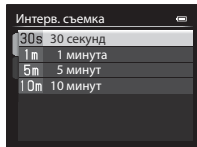

3 Нажмите кнопку **MENU**, чтобы открыть экран съемки.

4 Чтобы сделать первый снимок, нажмите спусковую кнопку затвора до конца.

- Спуск затвора для съемки последующих снимков выполняется автоматически, через заданные интервалы времени.
- В интервалах между снимками монитор выключается, и мигает индикатор включения (если используется батарея).

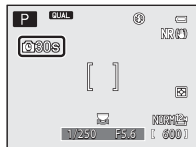

5 После того как выполнено желаемое количество снимков, нажмите на спусковую кнопку затвора.

- Съемка будет прекращена.
- Съемка прекращается автоматически, если достигнуто максимальное количество снимков или если полностью заполнена внутренняя память или карта памяти.

✓ Съемка с интервалом. Примечания



- Во избежание неожиданного отключения фотокамеры во время съемки батарея должна быть полностью заряжена.
- Если используются сетевой блок питания EH-5b и разъем питания EP-5A (приобретается отдельно) (E-104), для питания фотокамеры можно использовать электрическую розетку. Ни при каких обстоятельствах не используйте другие сетевые блоки питания, кроме EH-5b, и другие разъемы питания, кроме EP-5A. Нарушение этого требования может привести к перегреву или повреждению фотокамеры.
- Не поворачивайте диск выбора режимов во время съемки с интервалом.

Режим зоны АФ

Поверните диск выбора режимов в положение **P, S, A, M, U1, U2, U3** или **EFFECTS** → кнопка **MENU** → вкладка **P, S, A, M** или  (📖13) → Режим зоны АФ

Вы можете задать метод выбора зоны фокусировки в режиме автофокусировки.

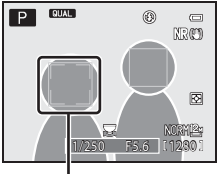
- Режим зоны АФ также можно выбрать, нажав кнопку мультиселектора ► **(+)** (📖58, 📖88).
- В режиме **P, S, A** или **M** по умолчанию используется настройка **Центр (нормальный)**.
- В режиме **EFFECTS** по умолчанию используется настройка **Авто**.

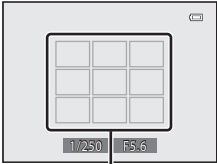
Функция	Описание
 Приоритет лица	<p>Обнаружив лицо, фотокамера фокусируется на нем. Дополнительные сведения см. в разделе "Использование функции распознавания лиц" (📖83). Если в скомпонованной области кадра нет людей или распознанных лиц, режим зоны АФ действует так же, как и в варианте Авто.</p>  <p style="text-align: center;">Зона фокусировки</p>
 Авто	<p>При нажатии спусковой кнопки затвора наполовину автоматически выбираются зоны фокусировки (до 9 зон), в которых объект находится ближе всего к фотокамере.</p>  <p style="text-align: center;">Зоны фокусировки</p>

Функция	Описание
<p>[C] Ручной выбор</p>	<p>Нажмите на кнопку ▲▼◀▶ или поверните мульти-selector, чтобы переместить зону фокусировки.</p> <ul style="list-style-type: none"> Нажмите на кнопку OK, чтобы с помощью мульти-selector конфигурировать вспышку или другие настройки. Еще раз нажмите на кнопку OK, чтобы вернуться в режим перемещения зоны фокусировки. Если для параметра Размер изображения (👁️29) выбрано значение [1] 3000x3000, доступна 81 зона фокусировки. Если для параметра Замер экспозиции (👁️45) задано значение Матричный, при замере наивысший приоритет отдается объекту в центре кадра.
<p>[M] Центр (нормальный)</p> <p>[M] Центр (широкий)</p>	<p>Фотокамера фокусируется на объекте в центре кадра. Можно выбрать нормальную или широкую зону фокусировки.</p>
<p>[+/-] Ведение объекта*</p>	<p>Используйте эту функцию для съемки движущихся объектов. Зарегистрируйте объект, на котором должна сфокусироваться фотокамера. Зона фокусировки будет автоматически перемещаться за отслеживаемым объектом. Дополнительные сведения см. в разделе "Использование функции "Ведение объекта" (👁️51).</p>

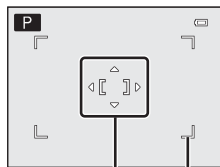

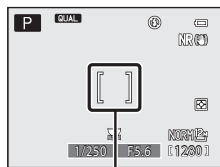

Зона фокусировки

Размеры перемещаемой зоны фокусировки

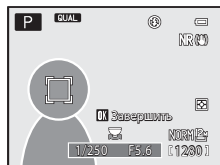

Зона фокусировки

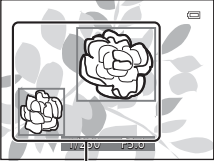

Функция	Описание
 АФ с обнаруж. объекта*	<p>Обнаружив основной объект съемки, фотокамера фокусируется на нем.</p> <p>См. раздел "Использование функции "АФ с обнаруж. объекта" (📖 82).</p>  <p>Зоны фокусировки</p>



* Эта возможность недоступна в режиме специальных эффектов.

✓ Режим зоны АФ. Примечания

- При использовании цифрового зума фотокамера фокусируется на объекте в центре кадра, независимо от выбранного значения параметра **Режим зоны АФ**.
- Эта настройка не может быть изменена, если используются определенные настройки других функций.

Использование функции "Ведение объекта"

Поверните диск выбора режимов в положение **P, S, A, M, U1, U2** или **U3** → кнопка **MENU** → вкладка **P, S, A** или **M** (📖 13) → Режим зоны АФ

1 С помощью кнопки мультиселектора ▲▼ выберите  **Ведение объекта** и нажмите на кнопку .

- Изменив настройки, нажмите кнопку **MENU**, чтобы вернуться на экран съемки.
- Режим зоны АФ также можно выбрать, нажав кнопку мультиселектора ► .

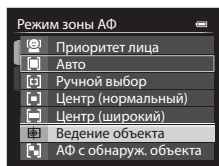

2 Зарегистрируйте объект съемки.

- Совместите объект съемки, выбранный для ведения, с разметкой в центре монитора и нажмите на кнопку **OK**.
- Когда объект съемки зарегистрирован, вокруг него отображается желтая рамка (зона фокусировки), и начинается ведение объекта.
- Если объект съемки невозможно зарегистрировать, рамка становится красной. Измените композицию кадра и попробуйте снова зарегистрировать объект съемки.
- Чтобы отменить регистрацию объекта съемки, нажмите кнопку **OK**.
- Если фотокамера не может продолжить ведение зарегистрированного объекта, зона фокусировки исчезает. Зарегистрируйте объект съемки снова.

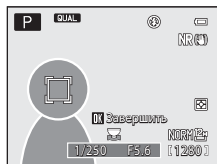
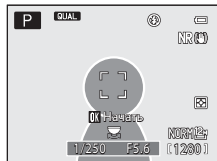

3 Чтобы сделать снимок, нажмите спусковую кнопку затвора до конца.

- Если нажать спусковую кнопку затвора, когда зона фокусировки не отображена, фотокамера сфокусируется на объекте в центре кадра.

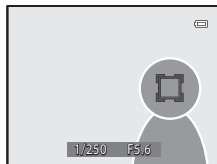

✓ Ведение объекта. Примечания

- Если во время ведения объекта выполняются другие операции, например, зуммирование, регистрация объекта съемки отменяется.
- Ведение объекта возможно не во всех условиях съемки.

Режим автофокуса

Поверните диск выбора режимов в положение **P, S, A, M, U1, U2** или **U3** → кнопка **MENU** → вкладка **P, S, A** или **M** (📖13) → Режим автофокуса

Выберите способ фокусировки в режиме фотосъемки.

Функция	Описание
AF-S Покадровый АФ (настройка по умолчанию)	Фотокамера выполняет фокусировку только при нажатии спусковой кнопки затвора наполовину.
AF-F Непрерывный АФ	Фотокамера продолжает фокусировку, даже если спусковая кнопка затвора не нажата наполовину. Во время фокусировки слышен звук перемещения объектива.



Режим автофокуса. Примечания

Эта настройка не может быть изменена, если используются определенные настройки других функций.



Режим автофокуса для съемки видеороликов

Режим автофокуса для съемки видеороликов можно выбрать в пункте **Режим автофокуса** (🔍71) меню видео или пользовательской настройки видео.

Попр. мощн. вспышки

Поверните диск выбора режимов в положение **P, S, A, M, U1, U2** или **U3** → кнопка **MENU** → вкладка **P, S, A** или **M** (📖13) → Попр. мощн. вспышки

Регулировка мощности вспышки.

Используйте этот параметр, если вспышка слишком или недостаточно яркая.

Функция	Описание
+0.3 до +2.0	Для увеличения яркости главного объекта кадра мощность вспышки увеличивается с +0,3 до +2,0 EV с шагом 1/3 EV.
0.0 (настройка по умолчанию)	Мощность вспышки не регулируется.
-0.3 до -2.0	Чтобы предотвратить появление на снимке засвеченных участков или бликов, мощность вспышки снижается с -0,3 до -2,0 EV с шагом 1/3 EV.

Попр. мощн. вспышки. Примечания

Если поправка мощности вспышки была задана для дополнительной вспышки, добавляются величины поправки для фотокамеры и вспышки Speedlight.

Фильтр понижен. шума

Поверните диск выбора режимов в положение **P, S, A, M, U1, U2** или **U3** → кнопка **MENU** → вкладка **P, S, A** или **M** (📖13) → Фильтр понижен. шума

Задание интенсивности понижения шума. Как правило, эта операция выполняется при сохранении снимков.

Функция	Описание
NR* Усиленный	Интенсивность функции понижения шума выше стандартной.
NR Нормальный (настройка по умолчанию)	Стандартная интенсивность понижения шума.
NR* Умеренный	Интенсивность функции понижения шума ниже стандартной.

Вст. нейтр.-сер. фильтр

Поверните диск выбора режимов в положение **P, S, A, M, U1, U2** или **U3** → кнопка **MENU** → вкладка **P, S, A** или **M** (📖13) → Вст. нейтр.-сер. фильтр

При использовании встроенного нейтрально-серого фильтра фотокамеры количество света, попадающего в фотокамеру во время съемки, можно снизить примерно на одну восьмую (примерно на три позиции, эквивалентные величине экспозиции). Эта функция предназначена для ситуаций, когда слишком яркий объект съемки становится причиной переэкспонирования.

Функция	Описание
Вкл.	Нейтрально-серый фильтр используется для уменьшения яркости света.
Выкл. (настройка по умолчанию)	Нейтрально-серый фильтр не используется.



Эффекты встроенного нейтрально-серого фильтра

Этот фильтр позволяет снимать очень яркие объекты, не допуская переэкспонирования снимка. Его также можно применять в таких ситуациях, когда требуется снизить выдержку при низком значении диафрагмы.

Например, если выдержка составляет 1/2000 секунды при корректно заданной экспозиции, используя нейтрально-серый фильтр для трехэтапного снижения освещенности, выдержку можно снизить до 1/250 секунды, не меняя значение диафрагмы.

Управл. искажением



Поверните диск выбора режимов в положение **P, S, A, M, U1, U2** или **U3** → кнопка **MENU** → вкладка **P, S, A** или **M** (📖13) → Управл. искажением

Функция	Описание
Вкл.	Корректируются периферические искажения, которые обусловлены характеристиками объектива. Размер кадра уменьшается в сравнении с размером кадра без использования этой функции.
Выкл. (настройка по умолчанию)	Искажение не скорректировано.

Активный D-Lighting

Поверните диск выбора режимов в положение P, S, A, M, U1, U2 или U3 → кнопка MENU → вкладка P, S, A или M (📖13) → Активный D-Lighting

Сохраняются яркие и затененные детали изображения, и на снимке отлично воспроизводится естественный контраст, видимый невооруженным глазом. Эта функция особенно эффективна при съемке сюжетов с высоким контрастом (например, при съемке ярко освещенных пейзажей из темного помещения или затененных объектов на солнечном морском побережье).

Функция	Описание
 Усиленный	Задание интенсивности эффекта.
 Нормальный	
 Умеренный	
OFF Выкл. (настройка по умолчанию)	Активный D-Lighting не применяется.

✓ Активный D-Lighting. Примечания

- На запись изображений после съемки требуется дополнительное время.
- Эта настройка не может быть изменена, если используются определенные настройки других функций.

✓ Активный D-Lighting в сравнении с D-Lighting

Функция **Активный D-Lighting** в меню съемки уменьшает экспозицию перед съемкой с целью оптимизации динамического диапазона. Функция **D-Lighting** (👁️10) в меню просмотра оптимизирует динамический диапазон сделанных снимков.

Память зума

Поверните диск выбора режимов в положение **P, S, A, M, U1, U2** или **U3** → кнопка **MENU** → вкладка **P, S, A** или **M** (📖13) → **Память зума**

Если перемещать рычажок зуммирования, нажимая при этом кнопку **Fn1**, фотокамера переключается в положения зума (эквивалентные формату фокусного расстояния/угла обзора 35мм [135]), выбранные при настройке "Вкл.", заданной в этой опции меню. Доступны следующие настройки: **28 мм, 35 мм, 50 мм, 85 мм, 105 мм, 135 мм** и **200 мм**.

- Мульти-selector выберите фокусное расстояние, затем нажмите кнопку **OK**, чтобы включить [✓] или выключить соответствующую функцию с помощью флажка.
- Настройка по умолчанию для всех флажков – ✓.
- Для завершения настройки нажмите кнопку мульти-selector ▶.
- В параметре **Начальное полож. зума** для фокусного расстояния автоматически устанавливается значение "Вкл." ✓.

✓ Работа зума. Примечания

- Если задано несколько значений фокусного расстояния, переместите рычажок зуммирования, нажимая при этом кнопку **Fn1**, чтобы выбрать ближайшее фокусное расстояние. Для переключения на другое фокусное расстояние отпустите рычажок зуммирования, а затем переместите его снова.
- При использовании цифрового зума отпустите кнопку **Fn1**.

Начальное полож. зума

Поверните диск выбора режимов в положение **P, S, A, M, U1, U2** или **U3** → кнопка **MENU** → вкладка **P, S, A** или **M** (📖13) → **Начальное полож. зума**

Задание положения зума (эквивалентного формату фокусного расстояния/угла обзора 35мм [135]), которое выбирается при включении фотокамеры.

Доступны следующие настройки: **28 мм** (настройка по умолчанию), **35 мм, 50 мм, 85 мм, 105 мм, 135 мм** и **200 мм**.

Просмотр руч. экспоз.

Поверните диск выбора режимов в положение **P, S, A, M, U1, U2** или **U3** → кнопка **MENU** → вкладка **P, S, A** или **M** (📖13) → Просмотр руч. экспоз.

Функция	Описание
Вкл.	Если комбинация значений выдержки и диафрагмы изменяется в режиме M (Ручной режим), настраивается соответствующая яркость экрана съемки.
Выкл. (настройка по умолчанию)	Яркость экрана съемки не изменяется.

Замер экспоз. по фок.

Поверните диск выбора режимов в положение **P, S, A, M, U1, U2** или **U3** → кнопка **MENU** → вкладка **P, S, A** или **M** (📖13) → Замер экспоз. по фок.

Укажите, следует ли измерять яркость объекта съемки, отдавая приоритет зоне фокусировки, если для параметра **Режим зоны АФ** (👁49) выбрано значение **Ручной выбор**.

Функция	Описание
Вкл. (настройка по умолчанию)	Если для параметра Замер экспозиции (👁45) выбрано значение Матричный , яркость измеряется с акцентом на зону фокусировки. Если для параметра Замер экспозиции задано значение Точечный , яркость измеряется с акцентом на зону фокусировки.
Выкл.	Функция измерения яркости в комбинации с выбранной зоной фокусировки неактивна.

Режим управления

Поверните диск выбора режимов в положение **P, S, A, M, U1, U2** или **U3** → кнопка **MENU** → вкладка **P, S, A** или **M** (📖13) → Режим управления

Задайте, каким образом будет срабатывать дополнительная вспышка с беспроводным управлением, если задан режим вспышки (📖59) **⚡CMD** (режим управления).

Функция	Описание
Режим вспышки	<p>Стандартная вспышка (настройка по умолчанию): Вспышка (Speedlight) срабатывает независимо от яркости объекта съемки.</p> <p>Медленная синхронизация: Вспышка освещает главный объект съемки и одновременно с этим для съемки фона используется медленная выдержка.</p> <p>Синхрон. по задней шторке: Вспышка срабатывает непосредственно перед закрытием затвора.</p> <p>Подавл. эфф. "кр. глаз": Если фотокамера обнаруживает "красные глаза" во время сохранения снимка, функция подавления эффекта "красных глаз" применяется до момента записи изображения (📖61).</p>
Реж. управл. вспышкой	<p>TTL (настройка по умолчанию): Заполняющая вспышка срабатывает, причем объем света, излучаемого всеми вспышками (Speedlight), автоматически корректируется с учетом условий съемки.</p> <ul style="list-style-type: none">• Величина коррекции: от -3,0 EV до +3,0 EV. <p>Ручной: Заполняющая вспышка срабатывает после коррекции объема света, излучаемого всеми вспышками.</p> <ul style="list-style-type: none">• Можно задать следующие значения выходной мощности вспышки: M$\frac{1}{2}$FULL (полная мощность), M$\frac{1}{2}$, M$\frac{1}{4}$, M$\frac{1}{8}$, M$\frac{1}{16}$, M$\frac{1}{32}$, M$\frac{1}{64}$ и M$\frac{1}{128}$



Дополнительные сведения

- Дополнительные сведения см. в разделе "Использование режима управления" (📖60).
- Дополнительные сведения см. в разделе "Вспышка Speedlight (внешняя вспышка)" (📖108).

Использование режима управления

Если задан режим вспышки (📖59) **⚡СМД** (режим управления), доступно беспроводное управление дополнительной выносной вспышкой.

- Задайте следующие настройки группы и канала дистанционной вспышки: "Группа А" и "3 СН".
- Расположите вспышку в зоне, показанной на иллюстрации ниже.
- Расположите дистанционную вспышку, обращенную к фотокамере, так, чтобы свет, излучаемый встроенной вспышкой, попадал в окно беспроводного дистанционного датчика дистанционной вспышки. Дистанционная вспышка должна располагаться ближе к объекту съемки чем фотокамера.

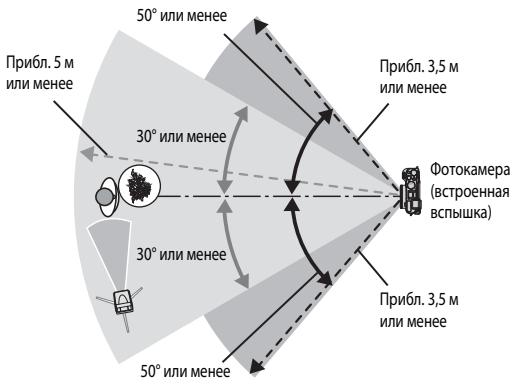

- Расстояние, показанное на иллюстрации выше, может меняться в зависимости от внешних условий.



Использование режима управления. Примечания

- В режиме управления встроенная вспышка фотокамеры излучает неяркие вспышки света для управления вспышкой. Поэтому при использовании режима управления встроенная вспышка обязательно должна быть поднята. Дистанционная вспышка срабатывает в соответствии с заданными настройками **Режим управления** (👁️59).
- Если для встроенной вспышки задан режим управления, она не действует.
- Проследите за тем, чтобы прямой свет вспышки и мощный отраженный свет не попадали в объектив. Если такой свет попадает в объектив, невозможно добиться правильной экспозиции.
- Если свет, излучаемый дистанционной вспышкой, отражается и не освещает объект съемки напрямую, задайте для параметра **Реж. управл. вспышкой** в пункте **Режим управления** (👁️59) значение **Ручной**, чтобы откорректировать выходную мощность вспышки.
- Помимо тестирующих предварительных вспышек, встроенная вспышка фотокамеры излучает неяркие вспышки света во время съемки в соответствии с алгоритмом срабатывания всех вспышек. При съемке объекта, находящегося на близком расстоянии, эти неяркие вспышки могут появиться на снимке. Чтобы предотвратить такие негативные эффекты, используйте меньшую чувствительность или большую диафрагму (📖50).
- Дополнительные сведения о настройках выносной вспышки см. в инструкциях по эксплуатации вспышки Speedlight.

Меню просмотра



Дополнительные сведения о функциях редактирования изображений см. в разделе "Редактирование снимков" (📷9).

🖨️ Задание печати (формирование задания печати DPOF)

Нажмите кнопку  (режим просмотра) → кнопка MENU (📖12) → 🖨️ Задание печати



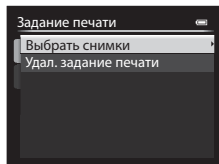

Если настройки задания печати конфигурированы заранее, их можно использовать с перечисленными ниже способами печати.

- Сдайте карту памяти в фотолабораторию, которая предлагает услуги цифровой печати в формате DPOF.
- Вставьте карту памяти в гнездо DPOF-совместимого принтера.
- Подключите фотокамеру к принтеру, совместимому с PictBridge (📷20).

- 1** С помощью кнопки мультиселектора   выберите **Выбрать снимки** и нажмите на кнопку .



- 2** Выберите изображения (не более 99) и количество копий каждого изображения (не более 9).

- Используйте кнопку мультиселектора  , чтобы выбрать изображения, и кнопку  , чтобы задать количество распечатываемых копий.
- Снимки, выбранные для печати, отмечаются галочкой и числом, обозначающим количество копий, выбранное для печати. Если не задано количество копий, выбор отменяется.
- Поверните рычажок зуммирования в направлении **W** (📐), чтобы выбрать режим просмотра уменьшенных изображений, или в направлении **T** (📷) для перехода в режим полнокадрового просмотра.
- После завершения настройки нажмите кнопку .



3 Выберите, следует ли печатать дату съемки и информацию о снимке.

- Выберите **Дата** и нажмите на кнопку **OK**, чтобы впечатывать дату съемки на всех снимках.
- Выберите **Информация** и нажмите на кнопку **OK**, чтобы впечатывать на всех снимках значения выдержки и диафрагмы.
- Наконец, выберите **Готово** и нажмите кнопку **OK**, чтобы завершить задание печати.

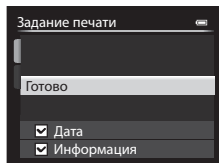

✓ Печать даты съемки и информации о снимке. Примечания

- Не все принтеры поддерживают печать даты съемки и информации о съемке.
- Информация о съемке не впечатывается, если фотокамера подключена к принтеру.
- Настройки **Дата** и **Информация** сбрасываются при каждом открытии функции **Задание печати**.
- На снимках впечатывается та дата, которая была сохранена в момент съемки.
- Если во время съемки была активирована функция **Печать даты** (🔑77), впечатываются только дата и время, записанные в момент съемки (даже если была активирована функция **Задание печати** для печати данных о съемке).



✓ Задание печати. Примечание

Снимки RAW (NRW) невозможно включить в задание печати. Создайте снимок в формате JPEG с помощью функции **Обработка RAW (NRW)** (🔑15), а затем вставьте этот снимок JPEG в задание печати.

📎 Отмена существующего задания печати

Выберите **Удал. задание печати** на шаге 1 процедуры "Задание печати (Создание задания печати DPOF)" (🔑62).

📎 Дополнительные сведения



Дополнительные сведения см. в разделе "Печать снимков размера 1:1" (🔑29).

Показ слайдов

Нажмите кнопку  (режим просмотра) → кнопка MENU ()12) →  Показ слайдов



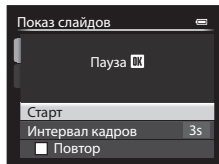

Изображения будут показаны в автоматической последовательности, в формате "слайд-шоу". Если режим показа слайдов используется для просмотра видеороликов ()97), отображается только первый кадр каждого видеоролика.

1 С помощью кнопки мультиселектора ▲▼ выберите **Старт** и нажмите на кнопку .

- Начинается показ слайдов.
- Для изменения интервала между снимками выберите параметр **Интервал кадров** и нажмите кнопку ; выберите нужный интервал, а затем – **Старт**.
- Для автоматического повторения показа слайдов, прежде чем выбрать **Старт**, включите функцию **Повтор** и нажмите кнопку .
- Максимальное время просмотра не может превышать примерно 30 минут, даже если включена функция **Повтор**.





2 Выберите "Конец" или "Начать снова".



- Экран, показанный справа, открывается после окончания показа слайдов или в режиме паузы. Чтобы выйти из режима показа слайдов, выберите  и нажмите на кнопку . Для возобновления показа слайдов выберите  и нажмите на кнопку .



Операции, выполняемые во время просмотра

- Нажмите   для показа предыдущего/следующего снимка. Нажмите и удерживайте для быстрой прокрутки назад/вперед.
- Нажмите на кнопку , чтобы приостановить или закончить показ слайдов.

Удалить



Нажмите кнопку  (режим просмотра) → кнопка MENU (12) →  Удалить

Удаляются выбранные снимки или все снимки одновременно.

Дополнительные сведения см. в разделе "Использование экрана выбора изображений" (90).

Функция	Описание
Удалить выбр. снимки	На экране выбора изображений выберите снимки для удаления. <ul style="list-style-type: none">Если выбираются снимки в формате RAW (NRW) и JPEG, записанные одновременно, снимки в формате RAW (NRW) и JPEG удаляются одновременно.Если выбирается основной снимок последовательности, будут удалены все снимки, входящие в последовательность.
Все снимки	Удалить все снимки. <ul style="list-style-type: none">Эта функция не отображается, если снимки, составляющие последовательность, просматриваются в режиме полнокадрового просмотра.
Всю последовательн.	Эта функция отображается, если снимки, составляющие последовательность, просматриваются в режиме полнокадрового просмотра. Удалить все снимки, входящие в показанную последовательность.
Удалить выбр. снимки NRW	На экране выбора снимков отображаются только снимки в формате RAW (NRW). Выберите и удалите снимки. <ul style="list-style-type: none">Если одновременно были сделаны снимки в формате RAW (NRW) и JPEG, удаляются только снимки в формате RAW (NRW).
Удалить выбр. снимки JPEG	На экране выбора снимков отображаются только снимки в формате JPEG. Выберите и удалите снимки. <ul style="list-style-type: none">Если одновременно были сделаны снимки в формате RAW (NRW) и JPEG, удаляются только снимки в формате JPEG.

Удаление. Примечания

- Удаленные снимки восстановить нельзя. Перед удалением важные снимки следует перенести на компьютер.
- Снимки, помеченные символом , защищены и не могут быть удалены (66).
- Снимки, сохраненные одновременно в формате RAW (NRW) и JPEG, помечены символом .

Защита

Нажмите кнопку (режим просмотра) → кнопка MENU (📖12) → Защита

Устанавливается защита выбранных снимков от случайного удаления.

Выберите снимки, для которых необходимо установить или отменить ранее установленную защиту, на экране выбора снимков (📖90).

Помните о том, что форматирование внутренней памяти фотокамеры или карты памяти приведет к необратимому удалению защищенных файлов (🔑85).

Повернуть снимок

Нажмите кнопку (режим просмотра) → кнопка MENU (📖12) → Повернуть снимок

Выбор ориентации отображения сохраненных снимков в режиме просмотра. Снимки могут быть развернуты на 90 градусов по часовой стрелке или на 90 градусов против часовой стрелки.

Снимки, сохраненные в вертикальной ориентации, можно повернуть на 180 градусов в обоих направлениях.

Выберите снимок на экране выбора (📖90). Когда откроется экран "Повернуть снимок", поверните изображение на 90 градусов с помощью кнопки мультиселектора .



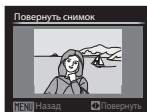

Поворот на 90 градусов против часовой стрелки



Поворот на 90 градусов по часовой стрелке



Нажмите на кнопку , чтобы подтвердить и сохранить ориентацию изображения.

Звуковая заметка

Нажмите кнопку  (режим просмотра) → Выберите снимок → кнопка **MENU**  12)
→  Звуковая заметка

Вы можете записывать звуковые заметки и прикреплять их к изображениям.

Запись звуковых заметок

- Нажмите и удерживайте кнопку **OK**, чтобы выполнить запись (примерная продолжительность - не более 20 секунд).
- Не дотрагивайтесь до микрофона.
- Во время записи на мониторе мигают символы **REC** и .
- После окончания записи открывается экран воспроизведения звуковых заметок. Нажмите кнопку **OK**, чтобы воспроизвести звуковую заметку.
- Перед записью новой звуковой заметки необходимо удалить существующую звуковую заметку.
- В режиме полнокадрового просмотра снимки, к которым прикреплены голосовые заметки, помечены символом .
- Нажмите кнопку мультиселектора  до или после записи звуковой заметки для возврата к меню воспроизведения.

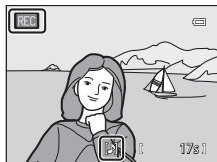

Воспроизведение звуковых заметок

Выберите снимок, помеченный символом , и нажмите на кнопку **MENU**.

- Нажмите на кнопку **OK**, чтобы воспроизвести звуковую заметку. Чтобы остановить воспроизведение, нажмите на кнопку еще раз.
- Отрегулировать громкость воспроизведения можно с помощью рычажка зуммирования.
- Нажмите  до или после воспроизведения звуковой заметки для возврата к меню воспроизведения.





Удаление звуковых заметок

Нажмите кнопку  на экране воспроизведения звуковых заметок. С помощью   выберите **Да** и нажмите на кнопку **OK**.

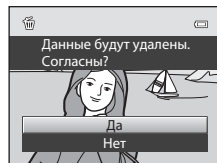
- Чтобы удалить голосовую заметку, прикрепленную к защищенному снимку, сначала нужно отменить настройку **Защита**.





Копирование (копирование файлов из внутренней памяти на карту памяти и обратно)

Нажмите кнопку  (режим просмотра) → кнопка MENU (12) →  Копирование

Копирование снимков и видеороликов с карты памяти во внутреннюю память фотокамеры и наоборот.

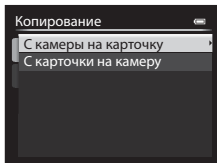
- 1 С помощью кнопки мультиселектора ▲▼ выберите, куда следует скопировать снимки, и нажмите на кнопку .



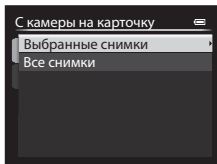

- 2 Выберите параметр копирования и нажмите кнопку .

- Если выбрана функция **Выбранные снимки**, задайте снимки на экране выбора (90).



Копирование снимков. Примечания

- Копировать можно только файлы тех форматов, которые могут быть записаны на этой фотокамере.
- При выборе снимков, во время сохранения которых для параметра **Качество изображ.** (27) было задано значение **RAW (NRW) + Fine** или **RAW (NRW) + Normal**, также копируются снимки в формате RAW (NRW) и JPEG.
- Если съемка была выполнена фотокамерой другой модели, или снимки были изменены на компьютере, корректное выполнение этой операции не гарантировано.
- Настройки **Задание печати** (62), заданные для снимков, не копируются.



Копирование снимков, входящих в последовательность. Примечания

- Если с помощью функции **Выбранные снимки** выбран основной снимок последовательности, копируются все снимки, входящие в последовательность.
- Если кнопка **MENU** нажата во время просмотра снимков, входящих в последовательность, будет доступна только функция копирования **С карты на камеру**. Если выбрана функция **Текущая последовательность**, копируются все изображения, входящие в последовательность.

Копирование на карту памяти, на которой нет записанных снимков

При переключении фотокамеры в режим просмотра появляется сообщение **В памяти нет снимков**. Нажмите на кнопку **MENU**, чтобы выбрать **Копирование**.

Свойства отобр. послед.



Нажмите кнопку  (режим просмотра) → кнопка **MENU** (12) →  Свойства отобр. послед.

Выберите способ показа изображений, входящих в последовательность (7).

Функция	Описание
Отдельные снимки	Индивидуальный показ каждого снимка, входящего в последовательность. На экране просмотра появляется обозначение  .
Только основной снимок (настройка по умолчанию)	Показ только основного снимка из последовательности.

Настройки применяются ко всем последовательностям и сохраняются в памяти фотокамеры даже при ее выключении.

Выбрать основн. снимок



Нажмите на кнопку  (режим просмотра) → показ последовательности, в которой вы хотите изменить основной снимок → кнопка **MENU** (12) →  Выбрать основн. снимок

Выберите в качестве основного снимка последовательности другой снимок.

- Когда откроется экран выбора основного снимка, выберите снимок (90).

Меню видео и пользовательской настройки видео

Режим съемки (только пользовательские настройки видео)

Поверните диск выбора режимов в положение  CSM → кнопка **MENU** → вкладка (пользовательские настройки видео)  (📖96) → Режим съемки

Задайте стандартный режим съемки для режима  CSM (пользовательские настройки видео)



Функция	Описание
A Авто с приор. диафраг. (настройка по умолчанию)	Используйте этот режим, чтобы получить четкое изображение с фокусировкой на переднем и на заднем плане или чтобы умышленно размыть фон объекта съемки (📖51).
M Ручной	Используйте этот режим для управления экспозицией в соответствии с требованиями съемки (📖51).
 Специальн. эффекты	Используйте этот режим, чтобы применить специальные эффекты во время съемки. Выберите один из перечисленных ниже вариантов: <ul style="list-style-type: none">• Картина (настройка по умолчанию), Кросспроцесс, Софт-фильтр, Ностальгическая сепия, Высокий ключ, Низкий ключ и Выборочный цвет. Дополнительную информацию о характеристиках каждого из специальных эффектов см. на стр. 📖46.



Режим съемки. Примечания





Эта настройка не может быть изменена, если используются определенные настройки других функций.

Польз. Picture Control (только пользовательские настройки видео)

Поверните диск выбора режимов в положение  CSM → кнопка **MENU** → вкладка (пользовательские настройки видео)  (📖96) → Польз. Picture Control

Настройка Польз. Picture Control описана в разделе "Польз. Picture Control (COOLPIX Польз. Picture Control)" (📖44).

Режим автофокуса

Поверните диск выбора режимов в положение  или  CSM → кнопка MENU → вкладка  (видео) или  (пользовательские настройки видео) (📖96) → Режим автофокуса

Режим фокусировки фотокамеры во время записи видеороликов.



Функция	Описание
AF-S Покадровый АФ (настройка по умолчанию)	В начале видеосъемки фокусировка блокируется. Выберите эту функцию, если расстояние от фотокамеры до объекта съемки практически не меняется.
AF-F Непрерывный АФ	Фотокамера фокусируется непрерывно. Выберите эту функцию, если расстояние от фотокамеры до объекта съемки практически не меняется. В записанном видеоролике может быть слышен звук, сопровождающий фокусировку фотокамеры. Рекомендуется использовать настройку Покадровый АФ , чтобы на записи не был слышен звук фокусировки.



Режим автофокуса. Примечания





- Если в пункте **Параметры видео** задан режим записи видео HS, выбирается фиксированная настройка **Покадровый АФ**.
- Эта настройка не может быть изменена, если используются определенные настройки других функций.

Вст. нейтр.-сер. фильтр (только пользовательские настройки видео)

Поверните диск выбора режимов в положение  CSM → кнопка MENU → вкладка (пользовательские настройки видео)  (📖96) → Вст. нейтр.-сер. фильтр

Для настройки встроенного нейтрально-серого фильтра обратитесь к пункту "Вст. нейтр.-сер. фильтр" (🔍55).

Подавл. шумов от ветра

Поверните диск выбора режимов в положение  или  CSM → кнопка MENU → вкладка  (видео) или  (пользовательские настройки видео) (📖96) → Подавл. шумов от ветра

Функция	Описание
 Вкл.	Уменьшение шума, который возникает в микрофоне из-за порывов ветра. Во время воспроизведения могут быть плохо слышимы другие звуки.
OFF Выкл. (настройка по умолчанию)	Подавление шумов, создаваемых ветром, неактивно.

Меню настройки

Экран приветствия

Нажмите кнопку MENU → вкладка  (📖13) → Экран приветствия

Конфигурирование экрана приветствия, который открывается после включения фотокамеры.

Функция	Описание
Нет (настройка по умолчанию)	Без показа экрана приветствия.
COOLPIX	Показ экрана приветствия с логотипом COOLPIX.
Выбрать снимок	Показ изображения, выбранного для экрана приветствия. <ul style="list-style-type: none">• Открывается экран выбора снимка. Выберите снимок (📖90) и нажмите кнопку .• Поскольку копия выбранного снимка сохраняется в памяти фотокамеры, он будет показан после включения фотокамеры, даже если оригинальный снимок удален.• Нельзя выбирать снимки, которые не соответствуют соотношению сторон экрана или после применения функций кадрирования или уменьшения имеют очень маленький размер.

Часовой пояс и дата

Нажмите кнопку **MENU** → вкладка **📖 (13)** → Часовой пояс и дата

Настройка часов фотокамеры.

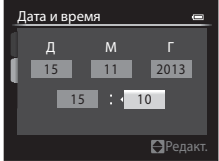
Функция	Описание
Дата и время	<ul style="list-style-type: none">• Выберите пункт: нажмите на кнопку мультиселектора ◀▶ (переключение между настройками Д, М, Г, час и минута).• Отредактируйте дату и время: нажмите ▲▼. Дату и время также можно изменить вращением мультиселектора или основного диска управления.• Подтверждение настройки: выберите настройку минут и нажмите кнопку OK или ▶. 
Формат даты	Выберите Год/месяц/день , Месяц/день/год или День/месяц/год .
Часовой пояс	<p>Задание часового пояса и летнего времени.</p> <ul style="list-style-type: none">• Если Пункт назначения (📍) задается после того как задан домашний часовой пояс (🏠), автоматически вычисляется разница во времени между пунктом назначения и домашним часовым поясом, и сохраняются значения даты и времени для выбранного региона.

Настройка часового пояса

- 1 С помощью кнопки мультиселектора ▲▼ выберите **Часовой пояс** и нажмите на кнопку **OK**.

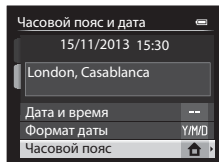

- 2 Выберите **Дом час. пояс** или **Пункт назначения** и нажмите на кнопку **OK**.

- Дата и время, отображаемые на мониторе, меняются в зависимости от выбранного варианта: домашний часовой пояс или пункт назначения.

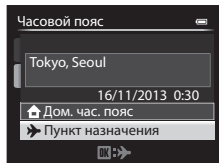

- 3 Нажмите ►.

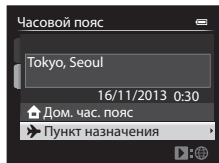

- 4 С помощью ◀▶ выберите часовой пояс.

- Отображается разница во времени между домашним часовым поясом и пунктом назначения.
- Нажмите ▲, чтобы активировать функцию летнего времени. На экране появится обозначение ☀️. Нажмите ▼, чтобы отключить летнее время.
- Нажмите кнопку **OK**, чтобы подтвердить часовой пояс.
- Если для заданного домашнего часового пояса или для пункта назначения не отображается корректное время, настройте время в пункте **Дата и время**.

Разница во времени

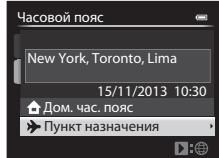
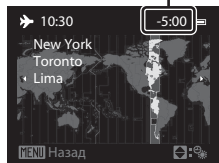

Настройки монитора

Нажмите кнопку **MENU** → вкладка  (13) → Настройка монитора

Функция	Описание
Просмотр снимка	<p>Вкл. (настройка по умолчанию): снимок отображается на мониторе сразу же после съемки, а затем монитор возвращается к экрану съемки.</p> <p>Выкл.: снимок не отображается сразу же после съемки.</p> <p>Инф. об уровне тональности: Инф. об уровне тональности ( 11) отображается на мониторе сразу же после съемки.</p>
Яркость	<p>Задание яркости монитора (6 возможных уровней настройки).</p> <ul style="list-style-type: none"> • Настройка по умолчанию: 3. •  подходит, если из-за яркого солнечного света на открытом пространстве сложно разглядеть индикацию на мониторе. Цвета могут выглядеть по-другому, т.е. отличаться от фактической цветовой палитры снимка. • Эта настройка недоступна, если используется видеоискатель.
Информация о фото	<p>Задание информации, которая отображается на мониторе ( 11) во время съемки. Для Показать и Скрыть можно выбрать перечисленные ниже настройки.</p> <p> Виртуальный горизонт: отображение виртуального горизонта для проверки горизонтального положения фотокамеры. Когда камера расположена горизонтально или вертикально, линия виртуального горизонта становится зеленой.</p> <p> Гистограммы: показ диаграммы, отображающей степень яркости на разных участках снимка ( 16).</p> <p> Сетка кадрирования: отображение прямоугольной сетки для кадрирования.</p> <ul style="list-style-type: none"> • Настройка по умолчанию: все скрыто (выкл.) • Чтобы задать показ или скрытие данных, выберите соответствующий параметр мультиселектором и нажмите кнопку OK, чтобы поставить или убрать флажок . • После завершения настройки выберите Подтвер. и нажмите кнопку OK.
Отображ. вирт. горизонта	<p>Выберите Круг (настройка по умолчанию) или Линии, если в пункте Информация о фото ( 16) задан показ виртуального горизонта.</p>
Просмотр/меню	<p>Выберите показ экрана просмотра или экрана меню на мониторе или в видеоискателе при нажатии на кнопку  или MENU во время съемки.</p> <p>Приоритет монитора: переключение на монитор (если для съемки использовался видеоискатель).</p> <p>Монитор или видеоискатель (настройка по умолчанию): непрерывно используется монитор или видеоискатель, выбранный перед нажатием на кнопку  или MENU.</p>



Информация о фото. Примечания

- В режиме съемки видеороликов гистограмма не показана. Виртуальный горизонт отображается только до начала записи.
- В нижеуказанных сюжетных режимах виртуальный горизонт не отображается.

Автовыбор сюжета, Портрет, Ночной портрет, Еда, Панорама и Портрет питомца.



- Виртуальный горизонт и гистограмма, возможно, не будут отображаться при съемке с использованием определенных настроек для параметров **Таймер улыбки** или **Режим зоны АФ**.
Дополнительные сведения см. в разделе 80.
- В режимах съемки **U1, U2** и **U3** задайте параметр **Информация о фото** в специализированных меню для **U1, U2** и **U3** (73, 75).

Печать даты (впечатывание даты и времени на снимках)



Нажмите кнопку **MENU** → вкладка  (13) → Печать даты

Во время съемки можно записывать на снимках дату и время съемки, а затем распечатывать эту информацию (даже на принтерах, которые не поддерживают печать даты) (63).



Функция	Описание
 Дата	Печать даты на снимках.
 Дата и время	Печать даты и времени на снимках.
OFF Выкл. (настройка по умолчанию)	Без печати даты и времени на снимках.

Печать даты. Примечания

- Дату, которая является неотъемлемой частью снимка, невозможно удалить. Дату и время нельзя впечатать на снимки после съемки.
- Впечатывание даты и времени невозможно в следующих случаях.
 - Если выбран сюжетный режим **Простая панорама** или **Съемка панорамы**.
 - Если для параметра **Качество изображ.** (27) задано значение **RAW (NRW)**, **RAW (NRW) + Fine** или **RAW (NRW) + Normal**.
 - Если для параметра **Непрерывный** (46) выбрано значение **Непрерывн. В: 120 кадров/с** или **Непрерывн. В: 60 кадров/с**.
 - Во время съемки видеороликов.
- Если используется малый размер изображения, впечатанную дату и время может быть сложно прочитать.

Автоспуск: после сраб.

Нажмите кнопку **MENU** → вкладка  (📖13) → Автоспуск: после сраб.

Отмена или сохранение заданной настройки автоспуска после съемки с автоспуском (📖62).

Функция	Описание
Выйти из реж. автоспуска (настройка по умолчанию)	<p>Отмена режима автоспуска после съемки.</p> <ul style="list-style-type: none">• Если был настроен режим дистанционного управления автоспуском (10 с/2 с/1 с) ( 106), после съемки выбирается режим быстрого отклика.• Если был настроен таймер улыбки (📖63), настройка не отменяется.
Остаться в реж. автоспуска	<p>Съемка продолжается без отмены настройки автоспуска.</p> <ul style="list-style-type: none">• Настройка отменяется при выключении фотокамеры.

Подавл. вибраций

Нажмите кнопку **MENU** → вкладка  (13) → Подавл. вибраций

Эта функция используется, чтобы уменьшить влияние вибраций фотокамеры во время съемки. При использовании штатива для обеспечения устойчивости фотокамеры задайте для параметра **Подавл. вибраций** значение **Выкл.**

Функция	Описание
 Вкл. (настройка по умолчанию)	Подавление вибраций включено. Фотокамера автоматически обнаруживает панорамное движение и корректирует только помехи от вибраций, вызванных дрожанием фотокамеры. Например, при панорамном движении фотокамеры по горизонтали функция подавления вибраций уменьшает негативный эффект только от вертикальных вибраций фотокамеры. Если фотокамера движется по вертикали, функция подавления вибраций воздействует только на горизонтальные вибрации.
OFF Выкл.	Подавление вибраций выключено.

Подавл. вибраций. Примечания

- После включения фотокамеры или переключения из режима просмотра в режим съемки не начинайте съемку, пока экран режима съемки не откроется полностью.
- Изображения, показанные на мониторе фотокамеры сразу же после съемки, могут выглядеть размытыми.
- В некоторых ситуациях подавление вибраций может не полностью устранять последствия дрожания фотокамеры.

АФ-помощь

Нажмите кнопку **MENU** → вкладка  (13) → АФ-помощь

Включение или отключение вспомогательной подсветки АФ, облегчающей автофокусировку.

Функция	Описание
Авто (настройка по умолчанию)	Вспомогательная подсветка АФ включается автоматически, если объект съемки слабо освещен. Дальность действия вспомогательной подсветки составляет около 4,0 м, когда объектив максимально втянут в широкоугольное положение, и около 2,0 м, когда он максимально выдвинут в телескопическое положение. <ul style="list-style-type: none">Обратите внимание: вспомогательная подсветка АФ может загораться не во всех сюжетных режимах и не для всех зон фокусировки.
Выкл.	Вспомогательная подсветка АФ не включается.

Вспомогательная подсветка АФ. Примечания

В режимах съемки **U1, U2** и **U3** задайте параметр **АФ-помощь** в специализированных меню для **U1, U2** и **U3** (73, 75).

Шаг изменения чувств. ISO

Нажмите кнопку **MENU** → вкладка  (13) → Шаг изменения чувств. ISO

Шаговое значение чувствительности, задаваемое для параметра **Чувствительность** (33) в меню быстрого доступа.

Функция	Описание
1 степень (настройка по умолчанию)	Шаговое значение чувствительности задано равным 1 шагу. <ul style="list-style-type: none">80, 100, 200, 400, 800, 1600, 3200, Hi-1 (эквивалент ISO 6400).
1/3 степени	Шаговое значение чувствительности задано равным 1/3 шага. <ul style="list-style-type: none">80, 100, 125, 160, 200, 250, 320, 400, 500, 640, 800, 1000, 1250, 1600, 2000, 2500, 3200, Hi-1 (эквивалент ISO 6400).

Цифровой зум

Нажмите кнопку **MENU** → вкладка **Y** (📖13) → Цифровой зум

Функция	Описание
Вкл. (настройка по умолчанию)	Цифровой зум активен.
Съемка част.матр.	<p>Возможное увеличение ограничивается тем диапазоном, в котором не ухудшается качество (до положения  индикатора зума) (📖33).</p> <ul style="list-style-type: none">В описанных ниже ситуациях цифровой зум недоступен.<ul style="list-style-type: none">Если для параметра Размер изображения выбрано значение 4000x3000, 3264x2448, 3984x2656, 3968x2232 или 3000x3000.Если для параметра Параметры видео выбрана настройка 1080 ★/30p/ 1080 ★/25p, 1080/30p/ 1080/25p, 480/120p/ HS 480/4x, 720/50p/ HS 720/2x или 1080/125p/ HS 1080/0,5x.Если для параметра Непрерывный выбрана настройка Непрерывн. В: 120 кадров/с или Непрерывн. В: 60 кадров/с.
Выкл.	Цифровой зум отключен.





Цифровой зум. Примечания

- В описанных ниже ситуациях цифровой зум недоступен.
 - Если в сюжетном режиме выбраны опции **Автвыбор сюжета**, **Портрет**, **Ночной портрет**, **Простая панорама** для режима **Панорама** или **Портрет питомца**.
 - Если в режиме специальных эффектов выбрана опция **Экспозиция с зумом**.
- Цифровой зум несовместим с рядом настроек других функций.
- Если применяется цифровой зум, в зависимости от коэффициента увеличения для параметра **Замер экспозиции** (📖45) выбирается значение **Центр-взвешенный** или **Точечный**.

Скорость зума

Нажмите кнопку **MENU** → вкладка  (📖13) → Скорость зума

Настройка скорости срабатывания зума. Замедление скорости зуммирования для минимизации шумов, возникающих при срабатывании зума, во время видеосъемки.

Функция	Описание
 Авто (настройка по умолчанию)	При фотосъемке используйте скорость зуммирования Нормальный . При записи видеороликов зум работает со скоростью ниже чем Нормальный .
 Нормальный	При фото- и видеосъемке используйте стандартную скорость зуммирования. Быстрый поворот рычажка зуммирования в любое крайнее положение служит для быстрой регулировки зума, перемещение рычажка в промежуточное положение обеспечивает плавную регулировку.
 Тихий	При фото- и видеосъемке зум работает со скоростью меньше чем Нормальный .

Фикс. диафрагма

Нажмите кнопку **MENU** → вкладка  (📖13) → Фикс. диафрагма

Функция	Описание
Вкл.	В режиме съемки A или M управление зумом осуществляется с минимальными изменениями значения диафрагмы. <ul style="list-style-type: none">Если число f превышает диапазон управления диафрагмой в новом положении зума, значение диафрагмы не фиксируется.
Выкл. (настройка по умолчанию)	Значение диафрагмы не зафиксировано.



Дополнительные сведения

Дополнительные сведения см. в разделе "Значение диафрагмы (число F) и зум" (📖50).

Настройка звука

Нажмите кнопку **MENU** → вкладка  (13) → Настройка звука

Функция	Описание
Звук кнопки	Если выбрано Вкл. (настройка по умолчанию), операции, выполняемые фотокамерой, сопровождаются одним, фокусировка на объекте съемки - двумя, а ошибка - тремя короткими звуковыми сигналами. Также выдается звуковой сигнал начала работы. <ul style="list-style-type: none">• В сюжетном режиме Портрет питомца звуковые сигналы отключены.• Звуковой сигнал начала работы не выдается, если для параметра Экран приветствия выбрано значение Нет.
Звук затвора	Если выбрано Вкл. (настройка по умолчанию), спуск затвора сопровождается звуковым сигналом. <ul style="list-style-type: none">• Звуковой сигнал спуска затвора отсутствует в режиме непрерывной съемки, при записи видеороликов и в сюжетном режиме Портрет питомца.

Запись ориентации

Нажмите кнопку **MENU** → вкладка  (13) → Запись ориентации

Выбор режима записи в вертикальной ориентации для изображений, снятых при вертикальной ориентации фотокамеры.

Функция	Описание
Авто (настройка по умолчанию)	Запись снимков в вертикальной ориентации. Если для параметра Повернуть вертикальн. ()84) выбрано значение Включено , во время просмотра снимки отображаются в вертикальной ориентации.
Выкл.	Вертикальная ориентация не записывается.

- После съемки данные об ориентации можно изменить с помощью функции **Повернуть снимок** в меню просмотра ()66).

Запись вертикальной ориентации снимков. Примечания

- В режиме **Непрерывный** или **Авто брекет**, все снимки сохраняются с теми же данными об ориентации, что и первый снимок.
- Если во время съемки фотокамера обращена вверх или вниз, точные данные об ориентации могут быть недоступны.

Повернуть вертикальн.

Нажмите кнопку **MENU** → вкладка  (📖13) → Повернуть вертикальн.

Функция	Описание
Включено (настройка по умолчанию)	<p>Снимки поворачиваются, если во время просмотра фотокамера ориентирована вертикально или горизонтально. Снимки, записанные с вертикальной ориентацией, во время просмотра отображаются вертикально.</p>  
Выключено	Снимки не поворачиваются.

Авто выкл.

Нажмите кнопку **MENU** → вкладка  (📖13) → Авто выкл.

Время до момента перехода фотокамеры в режим ожидания (📖27).

Можно выбрать **30 секунд**, **1 минута** (настройка по умолчанию), **5 минут** или **30 минут**.



Авто выкл. Примечания

- Время до момента перехода фотокамеры в режим ожидания фиксируется в следующих ситуациях:
 - Если открыто меню: 3 минуты (когда для параметра "Авто выкл." выбрано значение **30 секунд** или **1 минута**).
 - Если подключен сетевой блок питания EH-5b: 30 минут.

Форматир. памяти/Форматир. карточки

Нажмите кнопку **MENU** → вкладка **У** (📖13) → Форматир. памяти/Форматир. карточки

Используйте эту функцию для форматирования внутренней памяти или карты памяти.

Форматирование внутренней памяти или карты памяти приводит к необратимому удалению всех данных. Удаленные данные невозможно восстановить. До начала форматирования убедитесь, что важные снимки перенесены на компьютер.

- Во время форматирования не выключайте фотокамеру и не открывайте крышку батарейного отсека/гнезда для карты памяти.

Форматирование внутренней памяти

Извлеките из фотокамеры карту памяти. В меню настройки отобразится пункт **Форматир. памяти**.

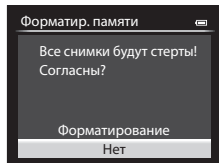

Форматирование карт памяти

Вставьте карту памяти в фотокамеру. В меню настройки отобразится пункт **Форматир. карточки**.

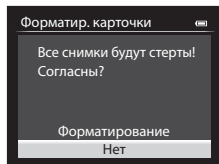

Язык/Language

Нажмите кнопку **MENU** → вкладка **У** (📖13) → Язык/Language

Язык меню и сообщений фотокамеры.

Настройки ТВ

Нажмите кнопку **MENU** → вкладка  (13) → Настройки ТВ

Регулировка параметров подключения к телевизору.

Функция	Описание
Режим видео	Выберите NTSC или PAL . NTSC и PAL - это стандарты цветного аналогового телевидения. • Доступные значения частоты кадров в пункте Параметры видео (30) зависят от настроек режима видео.
HDMI	Выбор разрешения для выхода HDMI. Если выбрано Автоматически (настройка по умолчанию), автоматически выбирается опция, лучше всего подходящая для телевизора, к которому подключена фотокамера: 480p , 720p или 1080i .
Управл. устр-вом HDMI	Если выбрано Вкл. (настройка по умолчанию), можно использовать пульт дистанционного управления телевизором, совместимым с HDMI-CEC, для управления фотокамерой в режиме просмотра (19).



HDMI и HDMI-CEC

HDMI расширяется как мультимедийный интерфейс высокого разрешения.

HDMI-CEC (HDMI-управление потребительской электроникой) обеспечивает взаимодействие совместимых устройств.

Чувств. внеш. микрофона

Нажмите кнопку **MENU** → вкладка  (13) → Чувств. внеш. микрофона

Во время записи видео задайте чувствительность внешнего микрофона **Авто** (настройка по умолчанию), **Высокая**, **Средняя** или **Низкая**.

Если задана чувствительность микрофона **Авто**, фотокамера автоматически регулирует чувствительность микрофона.

Настр. дисков управления

Нажмите кнопку **MENU** → вкладка **Y** (📖13) → Настр. дисков управления

Вы можете поменять местами функции, выполняемые основным диском управления и вспомогательным диском управления при задании экспозиции (📖49).

- Эта возможность доступна только в режимах съемки **P**, **S**, **A**, **M**, **U1**, **U2** или **U3** или в режиме пользовательских настроек видео (когда для параметра **Режим съемки** задано значение **Авто с приор. диафраг.** или **Ручной**).

Функция	Описание
Без замены (настройка по умолчанию)	В режиме P с помощью основного диска управления можно задать гибкую программу. В режиме S , A или M с помощью основного диска управления можно задать выдержку, с помощью вспомогательного диска управления можно задать диафрагму.
Заменить дополн. на основ.	В режиме P с помощью вспомогательного диска управления можно задать гибкую программу. В режиме S , A или M с помощью основного диска управления можно задать диафрагму, с помощью вспомогательного диска управления можно задать выдержку.

Вращение диска управл.

Нажмите кнопку **MENU** → вкладка **Y** (📖13) → Вращение диска управл.

Измените направление, в котором следует вращать диск управления в режиме съемки.

- Эта возможность доступна только в режимах съемки **P**, **S**, **A**, **M**, **U1**, **U2** или **U3** или в режиме пользовательских настроек видео (когда для параметра **Режим съемки** задано значение **Авто с приор. диафраг.** или **Ручной**).

Функция	Описание
Стандартное вращение (настройка по умолчанию)	Например, в режиме S при вращении основного диска управления против часовой стрелки выбирается медленная выдержка.
Обратное вращение	Например, в режиме S при вращении основного диска управления против часовой стрелки выбирается быстрая выдержка.

Наж. прав. стор. мульт.



Нажмите кнопку **MENU** → вкладка  (📖13) → Наж. прав. стор. мульт.

Функция, выполняемая при нажатии на кнопку мультиселектора ▶.

Функция	Описание
Режим зоны АФ (настройка по умолчанию)	При нажатии на кнопку мультиселектора ▶ отображается заданный режим автофокусировки (👁️49).
Выкл.	Настройка не отображается.

Параметры кнопки удал.

Нажмите кнопку **MENU** → вкладка  (📖13) → Параметры кнопки удал.

Функция	Описание
Удаление - двойн. нажатие	Чтобы удалить изображение, еще раз нажмите на кнопку  , когда появляется сообщение об удалении (📖37).
Отключить второе нажатие (настройка по умолчанию)	Даже если после появления сообщения об удалении кнопка  нажата еще раз, изображение не удаляется.

Кнопка блокир. АЭ/АФ

Нажмите кнопку **MENU** → вкладка **Y** (📖13) → Кнопка блокир. АЭ/АФ

Функция, которая будет выполняться при нажатии кнопки АЭ-Б/АФ-Б (📖4) во время съемки.

Функция	Описание
Блокировка АЭ/АФ (настройка по умолчанию)	Блокирует экспозицию и фокусировку при нажатии кнопки АЭ-Б/АФ-Б.
Блокировка только АЭ	Блокирует только экспозицию при нажатии кнопки АЭ-Б/АФ-Б.
Фиксация блокировки АЭ	Блокирует экспозицию при нажатии кнопки АЭ-Б/АФ-Б. Для отмены блокировки нажмите на кнопку еще раз.
Блокировка только АФ	Блокирует только фокусировку при нажатии кнопки АЭ-Б/АФ-Б.

- В разделе "Фокусировка во время видеозаписи" (📖93) даны дополнительные сведения о функции, выполняемой при нажатии на кнопку АЭ-Б/АФ-Б во время видеозаписи.

✓ **Настройка кнопки блокировки АЭ/АФ. Примечания**

- Если выбран сюжетный режим **Автовыбор сюжета**, АФ-Б (блокировка фокусировки) с использованием кнопки АЭ-Б/АФ-Б неактивна. В сюжетном режиме **Фейерверк** кнопка АЭ-Б/АФ-Б недоступна.
- Функцию АЭ-Б (блокировка экспозиции) нельзя использовать в режиме съемки **M**.
- Функцию АФ-Б (блокировка фокусировки) нельзя использовать, если в качестве режима фокусировки (📖64) выбран режим **MF** (ручная фокусировка).

📎 **Дополнительные сведения**

Дополнительные сведения см. в разделе "Блокировка фокусировки" (📖85).

Fn1 + спусковая кнопка

Нажмите кнопку **MENU** → вкладка  (13) → Fn1 + спусковая кнопка

Выбор функции, выполняемой при нажатии спусковой кнопки затвора в сочетании с кнопкой **Fn1** (function 1) () во время съемки.

- Эту функцию можно использовать в режимах съемки **P, S, A, M, U1, U2** и **U3**.

Функция	Описание
Выкл. (настройка по умолчанию)	Съемка без изменения настройки.
RAW (NRW)/NORMAL (Качество изображ.) () 27	Изменение настройки качества изображений для снимков. Если задано Fine или Normal , настройка меняется на RAW (NRW) ; если задано RAW (NRW) , настройка меняется на Normal . <ul style="list-style-type: none">• Размер изображения:  4000×3000.• Съемка выполняется без изменения настройки, если задано RAW (NRW) + Fine или RAW (NRW) + Normal.
Чувствительность () 33	Съемка при значении Чувствительность Авто .
Баланс белого () 35	Съемка при значении Авто (нормальный) параметра "Баланс белого". <ul style="list-style-type: none">• Недоступно, если для параметра Picture Control задано значение Монохромно.
Picture Control () 40	Съемка при значении COOLPIX Picture Control Стандарт .

Fn1 + диск управления/Fn1 + диск выбора

Нажмите кнопку **MENU** → вкладка **Y** (📖13) → Fn1 + диск управления/Fn1 + диск выбора

Выбор функции, выполняемой при повороте диска управления или мультиселектора и нажатой кнопке **Fn1** (function 1) во время съемки.

- Операция выполняется при повороте основного диска управления или вспомогательного диска управления.
- Эта возможность доступна в режимах съемки **P, S, A, M, U1, U2** и **U3**.

Функция	Описание
Выкл. (настройка по умолчанию)	Никакие функции не заданы. Операция будет заблокирована.
Замер экспозиции (🔍45)	Изменение настройки для замера экспозиции.
Непрерывный (🔍46)	Изменение настроек для непрерывной съемки.
Попр. мощн. вспышки (🔍54)	Изменение настройки для параметра Попр. мощн. вспышки.
Активный D-Lighting (🔍56)	Изменение настройки для параметра Активный D-Lighting.
Чувствительность (🔍33)	Изменение настроек чувствительности.
Баланс белого (🔍35)	Изменение настройки баланса белого. <ul style="list-style-type: none">• Предзаданное ручное измерение и тонкая подстройка баланса белого недоступны.
Picture Control (🔍40)	Изменение настройки для параметра COOLPIX Picture Control. <ul style="list-style-type: none">• Быстрая настройка и настройка вручную недоступны.
Подавл. вибраций (🔍79)	Изменение настройки подавления вибраций.





Fn1 + диск управления/Fn1 + диск выбора. Примечания

Операции неактивны, если задана блокировка АЭ или АФ.

Fn1 - инструкции



Нажмите кнопку **MENU** → вкладка  (13) → Fn1 - инструкции

Функция	Описание
Вкл. (настройка по умолчанию)	Если во время съемки нажата кнопка Fn1 (function 1), на мониторе появляется информация о функциях, предписанных для Fn1 + спусковая кнопка ( 90), Fn1 + диск управления и Fn1 + диск выбора ( 91). <ul style="list-style-type: none">• При использовании режимов съемки или функций, в которых кнопка Fn1 неактивна, появляется обозначение .
Выкл.	Даже если кнопка Fn1 нажата, информация отсутствует.

Кнопка Fn2

Нажмите кнопку **MENU** → вкладка  (13) → Кнопка Fn2

Выбор функции, выполняемой при нажатии кнопки **Fn2** (5).

Функция	Описание
Выкл.	Никакие функции не заданы. Операция будет заблокирована.
Показать/скрыть инф. (настройка по умолчанию)	Переключение информации, отображаемой на мониторе в режимах съемки и просмотра ( 11).
Виртуальный горизонт, Просм./закр. гист., Отобр./скр. сетку кадр.	Показ или скрытие виртуального горизонта, гистограммы и сетки кадрирования ( 75) во время съемки.
Вст. нейтр.-сер. фильтр	Изменение настройки встроенного нейтрально-серого фильтра ( 55) во время съемки.

Настройка "Мое меню"

Нажмите кнопку **MENU** → вкладка (13) → Настройка "Мое меню"

Сохранение часто используемых пунктов меню в Мое меню (не более 5 пунктов). Настройки пунктов меню, зарегистрированные в Мое меню, можно проверить и изменить на вкладке в меню быстрого доступа (только если выбран режим съемки **P, S, A, M, U1, U2** или **U3**).

В это меню можно занести указанные ниже пункты.

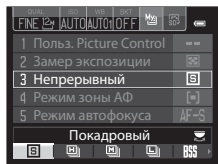

- Польз. Picture Control (44)
- Активный D-Lighting (56)
- Замер экспозиции (45)
- Подавл. вибраций (79)
- Непрерывный (46)
- Цифровой зум (81)
- Режим зоны АФ (49)
- Форматир. памяти/Форматир. карточки (85)
- Режим автофокуса (53)
- Вст. нейтр.-сер. фильтр (55)
- Попр. мощн. вспышки (54)
- Загрузка Eye-Fi (96)
- Фильтр понижен. шума (54)
- Нет (удалить)*
- Управл. искажением (55)

* Выберите этот параметр, чтобы удалить пункт из Мое меню.

Регистрация в "Моем меню"

- 1 Нажмите кнопку мультиселектора , выберите желаемый пункт меню и нажмите на кнопку .

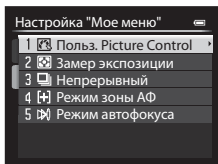

- 2 Выберите пункт меню для регистрации и нажмите кнопку .

- Чтобы завершить настройку, нажмите на кнопку .

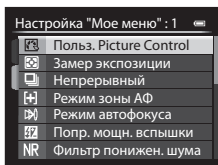

Сброс нум. файлов

Нажмите кнопку **MENU** → вкладка  (13) → Сброс нум. файлов

Если выбрано **Да**, последовательность нумерации файлов будет сброшена (103). После сброса будет создана новая папка и нумерация файлов последующих сделанных снимков начнется с "0001".

Сброс нум. файлов. Примечания

Функцию **Сброс нум. файлов** невозможно использовать, если номер папки достиг 999 и в папке имеются снимки. Вставьте новую карту памяти или отформатируйте внутреннюю память/карту памяти (85).

Папки для хранения файлов

Снимки, видеоролики и голосовые заметки, записанные или снятые с помощью этой фотокамеры, хранятся в папках на карте памяти или во внутренней памяти.

- Папки нумеруются последовательно, в порядке возрастания, начиная с "100" и оканчивая "999" (имена папок не отображаются на экране фотокамеры).
- Новая папка создается в описанных ниже ситуациях.
 - Когда количество файлов в папке достигает 200.
 - Когда файлу в папке присваивается номер "9999".
 - Если выполняется операция **Сброс нум. файлов**.
- Новая папка создается при каждой съемке серии снимков с интервалом или с использованием режима "Съемка панорамы". Изображения сохраняются в этой папке, начиная с номера файла "0001".



Разъем для доп. прин.

Нажмите кнопку **MENU** → вкладка  (13) → Разъем для доп. прин.

Выберите эту функцию, если на колодку для принадлежностей установлен беспроводной контроллер дистанционного управления WR-R10 или блок GPS ( 105) (.



Функция	Описание
Подача питания	Если выбрано On (настройка по умолчанию), работает WR-R10 или блок GPS.
Исп. GPS для настр. час.	Если к фотокамере подсоединен блок GPS, сигналы спутников GPS используются для настройки даты и времени внутренних часов фотокамеры (только если для параметра Подача питания задано значение On). Перед настройкой часов следует проверить статус позиционирования.

Использование GPS для настройки часов. Примечания

- Функция **Исп. GPS для настр. час.** настраивает дату и время в соответствии с часовым поясом, заданным в разделе **Часовой пояс и дата** ( 28,  73) меню настройки. Прежде чем настраивать функцию **Исп. GPS для настр. час.**, проверьте часовой пояс.
- Дата и время, настроенные с помощью функции **Исп. GPS для настр. час.**, не так точны, как на радиочасах. Если с помощью функции **Исп. GPS для настр. час.** вам не удалось точно настроить время, воспользуйтесь функцией **Часовой пояс и дата** в меню настройки.

Загрузка Eye-Fi

Нажмите кнопку **MENU** → вкладка  (13) → Загрузка Eye-Fi





Функция	Описание
 Включить (настройка по умолчанию)	Загрузка снимков с фотокамеры на выбранный носитель.
 Выключить	Снимки не загружаются.

Карты Eye-Fi. Примечания

- Обратите внимание, что при недостаточной мощности сигнала изображения не загружаются, даже если выбрано **Включить**.
- Извлеките карту Eye-Fi из фотокамеры, если вы находитесь на территории, на которой запрещено пользоваться беспроводными устройствами. Сигналы могут передаваться, даже если выбрано **Выключить**.
- Дополнительные сведения см. в инструкциях к карте Eye-Fi. При возникновении неполадок обратитесь к изготовителю карты.
- С помощью фотокамеры можно активировать и отключать карты Eye-Fi; другие функции Eye-Fi могут быть недоступны.
- Фотокамера несовместима с функцией Endless Memory (неограниченная память). Если эта функция установлена на компьютере, отключите ее. Если функция Endless Memory включена, число сохраненных снимков может отображаться неправильно.
- Карты Eye-Fi предназначены для использования только в стране их приобретения. Соблюдайте все местные нормативы, связанные с эксплуатацией беспроводных устройств.
- При настройке **Включить** разрядка батареи происходит быстрее.

Индикатор связи Eye-Fi

Статус связи карты Eye-Fi, вставленной в фотокамеру, можно проверить на мониторе ( 14).

- : для параметра **Загрузка Eye-Fi** задано **Выключить**.
-  (горит): загрузка Eye-Fi разрешена; ожидание загрузки.
-  (мигает): загрузка Eye-Fi разрешена; выполняется загрузка данных.
- : возникла ошибка. Фотокамера не может управлять картой Eye-Fi.

Един. индик. расстоян. РФ

Нажмите кнопку **MENU** → вкладка  (📖13) → Един. индик. расстоян. РФ

Выберите **м** (метры) (настройка по умолчанию) или **футы** в качестве отображаемой единицы измерения расстояния при фокусировке вручную (📖66).

Инвертировать индик-ры

Нажмите кнопку **MENU** → вкладка  (📖13) → Инвертировать индик-ры

Изменение (+/-) направления отображения индикатора экспозиции (📖51) в режиме съемки **M** и индикатора для настройки брекетинга (📖38).

- Настройка по умолчанию: (+) соответствует области слева, (-) соответствует области справа от настройки.

Управл. вспышкой

Нажмите кнопку **MENU** → вкладка  (📖13) → Управл. вспышкой

Выбор или отключение выбора используемой вспышки.

Функция	Описание
AUTO Авто (настройка по умолчанию)	Если к фотокамере подключена Speedlight (внешняя вспышка) (📖108), срабатывает вспышка Speedlight. Если Speedlight не используется, срабатывает встроенная вспышка.
 Дополнител. вспышка	Встроенная вспышка постоянно блокируется. Используется только Speedlight.

Сброс всех знач.

Нажмите на кнопку **MENU** → вкладка **Y** (📖13) → Сброс всех знач.

Если выбрать параметр **Сброс**, настройки фотокамеры возвратятся к значениям по умолчанию.

- Некоторые настройки, например, **Часовой пояс и дата** и **Язык/Language**, не сбрасываются.
- Пользовательские настройки, сохраненные для положений **U1, U2** и **U3** диска выбора режимов, также не сбрасываются. Используйте для сброса этих настроек функцию **Сброс user settings** (📖75).



Сброс нумерации файлов

Чтобы начать нумерацию файлов с "0001", удалите все снимки, сохраненные во внутренней памяти или на карте памяти, а затем выберите **Сброс всех знач.** Функцию **Сброс нум. файлов** также можно использовать, чтобы начать нумерацию с "0001" (📖94).





Версия прошивки

Нажмите на кнопку **MENU** → вкладка **Y** (📖13) → Версия прошивки







Отображение текущей версии прошивки фотокамеры.

Сообщения об ошибках

Если появляется сообщение об ошибке, воспользуйтесь этой таблицей.

Индикация	Причина/решение	
Перегрев батареи	Фотокамера автоматически выключится. Дайте батарее остыть.	-
Во избежание перегрева камера будет выключена.	Фотокамера нагрелась изнутри. Фотокамера автоматически выключится. Дайте фотокамере остыть.	-
Карточка памяти защищена от записи.	Переключатель защиты от записи находится в положении "lock" (блокировка). Переведите переключатель защиты от записи в положение "write" (запись).	-
Эту карточку использовать нельзя.	Возникла ошибка доступа к информации, записанной на карте памяти.	
Карточка не читается.	<ul style="list-style-type: none"> Используйте рекомендованные карты памяти. Убедитесь, что контакты не загрязнены. Проверьте правильность установки карты памяти. 	25 24 24
Карточка не отформатирована. Отформатировать?	Карта памяти не отформатирована для использования с фотокамерой. Форматирование удаляет все данные, записанные на карте памяти. Если вам необходимо сохранить копии снимков, выберите Нет и перед форматированием карты памяти сохраните снимки на компьютере или ином носителе. Для форматирования карты памяти выберите Да и нажмите кнопку  .	24,  5
Недоступно, если карта Eye-Fi заблокирована.	Переключатель защиты от записи на карте Eye-Fi находится в положении "lock" (блокировка).	-
	Возникла ошибка доступа к информации, записанной на карте Eye-Fi. <ul style="list-style-type: none"> Убедитесь, что контакты не загрязнены. Проверьте правильность установки карты Eye-Fi. 	24 24
Закончилась память.	Удалите изображения или вставьте новую карту памяти.	37, 98,  65, 24

Индикация	Причина/решение	
Снимок нельзя сохранить.	Возникла ошибка при сохранении изображения. Вставьте новую карту памяти или отформатируйте внутреннюю память/карту памяти.	24,  85
	Закончились свободные номера файлов. Вставьте новую карту памяти или отформатируйте внутреннюю память/карту памяти.	
	Это изображение нельзя использовать в качестве экрана приветствия.	 72
	Для сохранения копии не хватает места. Удалите снимки с носителя данных.	37
Звуковой файл сохранить нельзя.	<p>К этому снимку невозможно прикрепить звуковую заметку.</p> <ul style="list-style-type: none"> • Звуковые заметки нельзя прикреплять к видеороликам. • Выберите снимок, сделанный с помощью этой фотокамеры. 	–  67
Снимок изменить невозможно.	<ul style="list-style-type: none"> • Выберите снимки, которые поддерживают функцию редактирования. • Нельзя отредактировать снимки, снятые другими фотокамерами. 	 9 –
Видео записать нельзя.	При сохранении видеоролика на карту памяти истекло допустимое время ожидания. Выберите карту памяти с более высокой скоростью записи.	25
Не удалось сбросить нумерацию файлов.	Нумерацию файлов нельзя обнулить, поскольку последовательный номер папки достиг верхнего предела. Вставьте новую карту памяти или отформатируйте внутреннюю память/карту памяти.	24,  85
В памяти нет снимков.	<p>Во внутренней памяти или на карте памяти не записаны никакие изображения.</p> <ul style="list-style-type: none"> • Извлеките карту памяти из фотокамеры, чтобы просмотреть изображения, записанные во внутренней памяти фотокамеры. • Для копирования снимков из внутренней памяти фотокамеры на карту памяти нажмите на кнопку MENU и выберите опцию Копирование в меню просмотра. 	24  68

Индикация	Причина/решение	
Файл не является снимком.	Файл был создан или отредактирован не на этой фотокамере.	
Этот файл просмотреть нельзя.	Файл нельзя просмотреть на этой фотокамере. Просмотрите файл на компьютере или на устройстве, с помощью которого он был создан или отредактирован.	-
Все снимки скрыты.	<ul style="list-style-type: none"> • Нет изображений для показа слайдов и т.д. • Нет снимков, которые могли бы быть показаны на экране выбора изображений для удаления. 	-
Этот снимок нельзя стереть.	Снимок защищен. Отключите защиту.	 66
При текущих настройках невозможно изменить "Мое меню".	<p>При текущей настройке нельзя изменить все зарегистрированные пункты меню.</p> <ul style="list-style-type: none"> • Некоторые настройки нельзя применять одновременно с другими функциями. • Отсутствуют настройки, которые можно задать в текущем режиме съемки. • Измените пункт меню, который нужно зарегистрировать в Мое меню. 	77 -  93
Активируйте вспышку.	<ul style="list-style-type: none"> • В сюжетном режиме Автовыбор сюжета съемка возможна даже при опущенной вспышке, однако без срабатывания вспышки. • Если выбран сюжетный режим Ночной портрет или Освещение сзади и для параметра HDR задано значение Выкл., переведите вспышку в рабочее положение. 	40 40, 43
Ошибка настройки вспышки.	Проверьте настройки, обратившись к инструкциям по эксплуатации вспышки Speedlight или блока беспроводного дистанционного управления вспышками Speedlight.	 59,  108
Ошибка объектива.	Возникла ошибка объектива. Выключите фотокамеру и включите ее снова. Если ошибка не устранена, обратитесь к продавцу или в сервисный центр компании Nikon.	26
Ошибка передачи данных.	Возникла ошибка обмена данными с принтером. Выключите фотокамеру и снова подсоедините USB-кабель.	 20
Ошибка системы.	Ошибка во внутренних схемах фотокамеры. Выключите фотокамеру, извлеките и снова установите батарею. Включите фотокамеру. Если ошибка не устранена, обратитесь к продавцу или в сервисный центр компании Nikon.	26

Индикация	Причина/решение	
Сбой при получении данных GPS.	Часы фотокамеры настроены неправильно. Измените настройки местоположения или времени и определите местоположение еще раз.	-
Ошибка принтера. Проверьте состояние принтера.	После решения проблемы выберите Продолжить и нажмите кнопку OK для возобновления печати.*	-
Ошибка печати: проверьте бумагу.	Загрузите бумагу выбранного размера, выберите Продолжить и нажмите кнопку OK для возобновления печати.*	-
Ошибка печати: застревание бумаги.	Извлеките застрявшую бумагу, выберите Продолжить и нажмите кнопку OK , чтобы продолжить печать.*	-
Ошибка печати: закончилась бумага.	Загрузите бумагу выбранного размера, выберите Продолжить и нажмите кнопку OK для возобновления печати.*	-
Ошибка печати: проверьте чернила.	Проблема, связанная с чернилами принтера. Проверьте чернила, выберите Продолжить и нажмите кнопку OK , чтобы продолжить печать.*	-
Ошибка печати: закончились чернила.	Замените картридж, выберите Продолжить и нажмите кнопку OK , чтобы продолжить печать.*	-
Ошибка печати: поврежден файл.	Проблема, связанная с файлом изображения, выбранным для печати. Выберите Отмена и нажмите кнопку OK , чтобы отменить печать.	-

* Дополнительные сведения и инструкции см. в документации, поставляемой с принтером.

Имена файлов

Имена файлов, назначаемые снимкам, видеороликам и звуковым заметкам, имеют следующий формат.

Имя файла: **DSCN0001.JPG**

(1) (2) (3)

(1) Идентификатор	Не отображается на мониторе фотокамеры.	
	DSCN	Оригинальные снимки, видеоролики, снимки, извлеченные из видеороликов
	SSCN	Уменьшенные копии снимков
	RSCN	Кадрированные копии
	FSCN	Изображения, созданные с помощью функций редактирования (кроме функций кадрирования и уменьшенного изображения), видеоролики, отредактированные с помощью функции редактирования видеороликов
(2) Номер файла	Присваивается автоматически в порядке возрастания, от "0001" до "9999". <ul style="list-style-type: none">• Когда достигнут номер файла "9999", создается новая папка, и номера файлов присваиваются, начиная с "0001".• Новая папка создается при каждой съемке серии снимков с интервалом или с использованием режима "Съемка панорамы". Изображения сохраняются в этой папке, начиная с номера файла "0001".	
(3) Расширение	Обозначает формат файла.	
	.JPG	Снимки в формате JPEG
	.NRW	Снимки в формате RAW
	.MOV	Видеоролики
	.WAV	Звуковые заметки <ul style="list-style-type: none">• Файлы звуковых заметок имеют те же идентификаторы и номера файлов, что и снимки, к которым они прикреплены.

Примечания

Если при съемке для параметра **Качество изображ.** (27) задано значение **RAW (NRW) + Fine** или **RAW (NRW) + Normal**, изображениям в формате RAW (NRW) и JPEG, записанным одновременно, присваиваются одинаковые идентификаторы и имена файлов. Пара изображений сохраняется в одной папке и учитывается как один файл.

Дополнительные принадлежности

Сетевой блок питания/
Разъем питания

Сетевой блок питания EH-5b и разъем питания:

- При подключении к фотокамере разъема питания и сетевого блока питания для питания фотокамеры можно использовать электрическую розетку. Сетевой блок питания и разъем питания приобретаются отдельно.

<Подсоединение EP-5A>

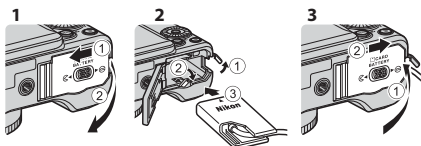

Перед закрытием крышки батарейного отсека/гнезда для карты памяти до конца вставьте шнур разъема питания в соответствующее гнездо в батарейном отсеке. Если часть шнура выступает наружу из пазов, при закрытии крышки это может привести к повреждению крышки или шнура.

Вставьте штекер постоянного тока сетевого блока питания EH-5b в разъем для штекера постоянного тока разъема питания EP-5A.

Аудио-/видеокабель

Аудио-/видеокабель EG-CP16

Speedlight (внешняя вспышка), блок беспроводного дистанционного управления вспышками Speedlight

См. раздел "Вспышка Speedlight (внешняя вспышка)" (👓 108).

Фильтр

Навинчивающийся фильтр 40,5 мм 40.5 NC

Бленда

Бленда HN-CP17:

- блокирует свет, ухудшающий качество изображения, и защищает поверхность объектива. На бленду можно установить навинчивающийся фильтр 58 мм.

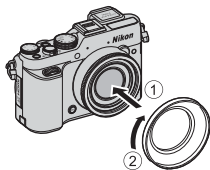

Внешний микрофон

Сtereo-микрофон ME-1

Беспроводной мобильный адаптер	<p>Беспроводной мобильный адаптер WU-1a: если адаптер WU-1a подсоединен к выходному USB-/аудио-/видеоразъему фотокамеры, через Wi-Fi (беспроводную сеть LAN) можно подключить фотокамеру к внешним устройствам, на которых установлено специальное программное обеспечение. Внешние устройства можно использовать для дистанционного спуска затвора фотокамеры или для копирования изображений, записанных на карте памяти.</p> <ul style="list-style-type: none"> • Если работает дистанционное управление, с помощью органов управления фотокамеры можно только включить или выключить фотокамеру. • Эта функция недоступна, если в фотокамеру вставлена карта Eye-Fi. <p>Дополнительная информация доступна на наших веб-сайтах, в каталогах и документации, прилагаемой к WU-1a.</p>
Пульт дистанционного управления*	<p>Пульт дистанционного управления ML-L3 (🔋106)</p> <hr/> <p>Шнур дистанционного соединения MC-DC2: шнур MC-DC2, прикрепленный к колодке для принадлежностей, можно использовать для спуска затвора фотокамеры вместо кнопки спуска затвора.</p> <hr/> <p>Беспроводной контроллер дистанционного управления WR-R10, WR-T10: блок WR-R10 (приемник), прикрепленный к колодке для принадлежностей, можно использовать для беспроводного спуска затвора фотокамеры по команде блока WR-T10 (передатчика).</p> <ul style="list-style-type: none"> • Если используется штатив, перед подсоединением WR-R10 установите фотокамеру на штатив. • Если используется блок WR-R10, подсоедините его, выберите Разъем для доп. прин. в меню настройки, а затем задайте для параметра Подача питания (🔋95) значение Вкл.
Принадлежности для GPS	Блок GPS GP-1 (🔋113)
Наручный ремень	Наручный ремень AN-CP1

* Если используется функция дистанционного управления, рекомендуется увеличить время **Авто выкл.** (🔋84).

Эта возможность доступна не во всех странах и регионах.

Новейшую информацию можно найти на нашем веб-сайте и в информационных брошюрах.

Использование повышающего кольца, которое можно приобрести отдельно

Если используется повышающее кольцо, которое можно приобрести отдельно, снимите с объектива фотокамеры штатное кольцо (📖1).

Съемка с использованием функций дистанционного управления ML-L3

Для управления затвором можно использовать пульт дистанционного управления ML-L3 (приобретается отдельно) (🔑 105). При использовании штатива для обеспечения устойчивости фотокамеры задайте для параметра **Подавл. вибраций** (🔑 79) в меню настройки значение **Выкл.**

- 1 Нажмите на кнопку мультиселектора ◀ (🔍).

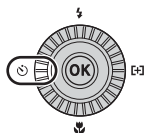

- 2 Выберите режим дистанционного управления и используйте ▶ для отображения настроек.

- Выберите настройку дистанционного управления и нажмите кнопку **OK**.
- **🔍** : при нажатии кнопки отправки на пульте дистанционного управления съемка выполняется моментально (режим быстрого отклика).
- **🔍 10s** (10 секунд), **🔍 2s** (2 секунды) и **🔍 1s** (1 секунда): при нажатии кнопки отправки на пульте дистанционного управления съемка выполняется с заданной задержкой (режим задержки).
- Если кнопка **OK** не будет нажата и удержана в течение нескольких секунд, выбор будет отменен.

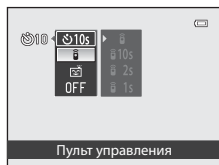

- 3 Скомпонуйте кадр.

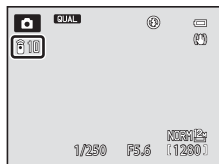

4 Направьте излучатель на приемник инфракрасного излучения, расположенный на передней стороне фотокамеры (📖1), и нажмите кнопку отправки.



- Нажмите кнопку отправки на расстоянии не более 5 м.
- В режиме быстрого спуска затвор срабатывает после того, как объект окажется в фокусе.
- Если для автоспуска задана длительность **10s** (10 секунд) или **2s** (2 секунды), индикатор автоспуска начинает мигать, когда объект съемки оказывается в фокусе, а затем примерно за 1 секунду до срабатывания затвора индикатор перестает мигать и остается включенным. Для того чтобы остановить таймер автоспуска до съемки, нажмите кнопку отправки еще раз.
- Если был выбран режим с задержкой, после спуска затвора задается режим дистанционного управления **1** (режим быстрого отклика).

Замена батареи пульта дистанционного управления ML-L3 (литиевый элемент питания 3 В CR2025)

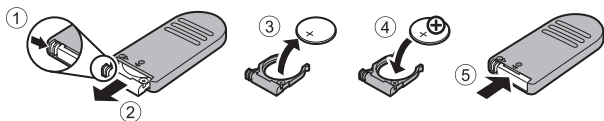

- При замене батареи пульта дистанционного управления проверьте положение положительного (+) и отрицательного (-) контакта батареи.
- Обязательно прочитайте предупреждения и соблюдайте правила, оговоренные в разделе "Меры предосторожности" (📖vii).

✓ Дистанционное управление. Примечания

- При съемке с освещением сзади дистанционное управление может не сработать даже на расстоянии не более 5 метров.
- Эта настройка не может быть изменена, если используются определенные настройки других функций.

📎 Дополнительные сведения

Дополнительные сведения см. в разделе "Автоспуск: после сраб." (👓78).

Вспышка Speedlight (внешняя вспышка)

В этой фотокамере совместно с (внешней) вспышкой Speedlight можно использовать различные функции, поддерживаемые креативной системой освещения Nikon (CLS) (👁️ 109). Используйте вспышки Speedlight, если встроенная вспышка не обеспечивает достаточное освещение.

Вместе с фотокамерой можно использовать указанные ниже вспышки Speedlight и блоки беспроводного дистанционного управления блок беспроводного дистанционного управления вспышками Speedlight.

Вспышки Speedlight	SB-910, SB-900, SB-800, SB-700, SB-600, SB-400, SB-R200*
Блок беспроводного дистанционного управления вспышками Speedlight	SU-800

* Использование вспышки Speedlight в качестве дистанционной вспышки. Эта фотокамера не предназначена для установки крепежного кольца SX-1. При необходимости SB-R200 закрепляется на стойке Speedlight AS-20.

Установка вспышки Speedlight/Блок беспроводного дистанционного управления вспышками Speedlight

- Не поднимайте встроенную вспышку.
- Снимите с фотокамеры крышку колодки для принадлежностей.
- Дополнительная информация об установке и снятии вспышки Speedlight с помощью фиксирующей шпильки дана в инструкциях, прилагаемых к вспышке Speedlight/блоку беспроводного дистанционного управления вспышками.
- Если колодка для принадлежностей не используется, установите на место крышку колодки для принадлежностей.
- Попытка подключения принадлежностей, не поддерживаемых этой фотокамерой, может привести к повреждению фотокамеры и дополнительного оборудования.

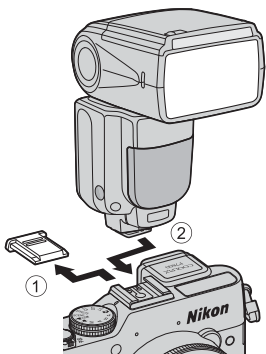

✓ Используйте только принадлежности для вспышки производства компании Nikon.

Используйте только модели Nikon Speedlight. Вспышки, изготовленные другими производителями (работающие при напряжении более 250 В, которое подается на контакт X sync фотокамеры, или создающие короткое замыкание на контакте колодки для принадлежностей), могут нарушить не только нормальную работу, но и синхронизацию фотокамеры или вспышки.

Функции, которые можно использовать в комбинации со вспышкой Speedlight

- SB-910, SB-900, SB-800, SB-700 или SB-600

			Вспышка Speedlight, совместимая с CLS				
			SB-910 SB-900	SB-800	SB-700	SB-600	
Одноэлементная вспышка	i-TTL	Вспышка i-TTL-BL ¹	✓	✓	✓	✓	
		Стандартная вспышка i-TTL	✓ ³	✓ ³	✓	✓ ³	
	AA	Вспышка с автоматической настройкой диафрагмы	✓ ⁴	✓ ⁴	-	-	
	A	Автоматическая вспышка не TTL	✓ ⁴	✓ ⁴	-	-	
	GN	Механическая вспышка с приоритетом расстояния	✓	✓	✓	-	
	M	Ручная вспышка	✓	✓	✓	✓	
	RPT	Многokrатная вспышка	✓	✓	-	-	
Улучшенное беспроводное освещение (AWL)	Главная вспышка	Инструкции по эксплуатации вспышки ²		✓	✓	✓	-
		i-TTL	Вспышка i-TTL	✓	✓	✓	-
		AA	Вспышка с автоматической настройкой диафрагмы	✓	✓	-	-
		M	Ручная вспышка	✓	✓	✓	-
		RPT	Многokrатная вспышка	✓	✓	-	-
	Дистанционная вспышка	i-TTL	Вспышка i-TTL	✓	✓	✓	✓
		AA	Вспышка с автоматической настройкой диафрагмы	✓	✓	-	-
		M	Ручная вспышка	✓	✓	✓	✓
		RPT	Многokrатная вспышка	✓	✓	✓	✓
	Передача информации о цветовой температуре вспышки			✓	✓	✓	✓
Настройка режима вспышки для фотокамеры			-	-	-	-	

¹ Недоступно в режиме замера экспозиции Точечный.

² Дистанционное управление вспышкой распространяется только на Группу А.

³ Также возможна настройка на вспышке Speedlight.

⁴ Выбор режима AA и режима A выполняется с помощью пользовательских настроек для вспышки Speedlight.

- SU-800, SB-400 или SB-R200

			Вспышка Speedlight, совместимая с CLS			
			SU-800	SB-400	SB-R200	
Одноэлементная вспышка	i-TTL	Вспышка i-TTL-BL ¹	-	✓	-	
		Стандартная вспышка i-TTL	-	✓	-	
	AA	Вспышка с автоматической настройкой диафрагмы	-	-	-	
	A	Автоматическая вспышка не TTL	-	-	-	
	GN	Механическая вспышка с приоритетом расстояния	-	-	-	
	M	Ручная вспышка	-	✓ ³	-	
	RPT	Множественная вспышка	-	-	-	
Улучшенное беспроводное освещение (AWL)	Главная вспышка	Инструкции по эксплуатации вспышки ²	✓	-	-	
		i-TTL	Вспышка i-TTL	-	-	-
		AA	Вспышка с автоматической настройкой диафрагмы	-	-	-
		M	Ручная вспышка	-	-	-
		RPT	Множественная вспышка	-	-	-
	Дистанционная вспышка	i-TTL	Вспышка i-TTL	-	-	✓
		AA	Вспышка с автоматической настройкой диафрагмы	-	-	-
		M	Ручная вспышка	-	-	✓
		RPT	Множественная вспышка	-	-	-
	Передача информации о цветовой температуре вспышки			-	✓	-
Настройка режима вспышки для фотокамеры			-	✓	-	

¹ Недоступно в режиме замера экспозиции Точечный.

² Дистанционное управление вспышкой распространяется только на Группу А.

³ Данную настройку можно задать, используя режим вспышки (📖 59) этой фотокамеры. Если задан режим **M** (ручной), вспышка срабатывает принудительно с заданным уровнем выходной мощности. Если выбран другой режим вспышки, активна вспышка i-TTL.

Вспышка i-TTL. Примечания

- Тестирующие предварительные вспышки монитора служат для измерения света, отражаемого объектом съемки, и корректировки выходной мощности вспышки Speedlight.
 - Вспышка i-TTL: выходная мощность вспышки корректируется с учетом баланса освещенности фона и объекта съемки.
 - Стандартная вспышка i-TTL: выходная мощность вспышки корректируется для достижения требуемой экспозиции, в соответствии с уровнем яркости главного объекта съемки и без учета фоновой освещенности. Эта настройка оптимальна для получения кадров, на которых внимание акцентируется на главном объекте съемки.
- При съемке с использованием вспышки i-TTL выберите для Speedlight режим управления вспышкой i-TTL до начала съемки (кроме SB-400).
- При съемке с использованием SB-700 или SB-400, если для параметра **Замер экспозиции** в фотокамере было выбрано значение **Матричный** или **Центр-взвешенный**, задается вспышка i-TTL-BL. Если для параметра **Замер экспозиции** в фотокамере было выбрано значение **Точечный**, задается стандартная вспышка i-TTL.

Вспышки Speedlight. Примечания

- Эта фотокамера не поддерживает автоматическую высокоскоростную синхронизацию FV, блокировку мощности вспышки, уменьшение эффекта "красных глаз" и вспомогательную подсветку АФ при использовании вспышек Speedlight.
- Можно использовать функцию автокоррекции угла вспышки при зуммировании; в этом случае вспышки Speedlight SB-910, SB-900, SB-800, SB-700 или SB-600 автоматически устанавливают положение зуммирующей головки в соответствии с фокусным расстоянием объектива.
- Если используются вспышки Speedlight SB-910, SB-900, SB-800, SB-700 или SB-600, края снимков, сделанных на расстоянии не более 2 м с широкоугольным положением зума, могут быть темными. В таких ситуациях используйте широкоугольную плоскость.
- Если для вспышки Speedlight задано значение STBY (режим ожидания), она включается и выключается одновременно с фотокамерой. Убедитесь в том, что горит индикатор готовности на вспышке Speedlight.
- Улучшенное беспроводное освещение поддерживается, если для SB-910, SB-900, SB-800 или SB-700, подсоединенной к этой фотокамере, задан режим главной вспышки, или для SU-800 задан режим дистанционной вспышки. (При съемке с использованием этой фотокамеры настройки дистанционной вспышки применимы только к Группе А).
- Съемку с улучшенным беспроводным освещением также можно выполнить, используя встроенную вспышку этой фотокамеры в режиме управления. (Применяется только к Группе А, с фиксированным значением 3 СН (📖60, 75, 📷59).
- Дополнительные сведения см. в инструкциях по эксплуатации вспышки Speedlight.



Использование дистанционной вспышки. Примечания

- Установите дистанционную вспышку рядом с объектом съемки, чтобы свет, излучаемый вспышкой Speedlight, попадал в окно датчика.
- Помимо тестирующих предварительных вспышек, главная вспышка фотокамеры излучает неяркие вспышки света во время съемки для управления дистанционной вспышкой. При съемке объекта, находящегося на близком расстоянии от главной вспышки, эти неяркие вспышки могут создавать негативные эффекты, и требуемая экспозиция, возможно, не будет достигнута. Чтобы уменьшить возникновение таких негативных эффектов, используйте широкую плоскость для главной вспышки, наводя главную вспышку непосредственно на объект съемки, снимаемый с близкого расстояния.

Использование блока GPS

Если на колодку для принадлежностей установлен блок GPS (приобретается отдельно), принимаются сигналы от спутников GPS, с помощью которых можно определить текущее местонахождение и записать на снимках информацию о месте съемки (географическую широту и долготу).

Информацию о местоположении, сохраненную на снимке, можно проверить по карте с помощью программы ViewNX 2 после передачи снимка на компьютер (📖 104).

Установка блока GPS

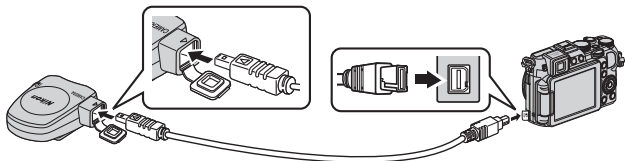

- Перед установкой блока GPS необходимо выключить фотокамеру.
- Подсоедините разъем, соблюдая правильную ориентацию. Неправильное положение может привести к повреждению соединительных элементов.
- Чтобы использовать встроенную вспышку, не устанавливайте блок GPS на колодку для принадлежностей.

Запись данных GPS на снимках

- Установите для параметра **Подача питания** в пункте **Разъем для доп. прин.** меню настройки значение **Вкл.** (настройка по умолчанию) (🔑 95).
- Блок принимает сигналы от спутников GPS, и начинается позиционирование.
- Если позиционирование успешно выполнено в точке съемки, на снимке будет записана информация о местонахождении.
- Чтобы принимались сигналы от спутников GPS, фотокамера должна находиться под открытым небом.
- При позиционировании обращайте внимание на окружающую обстановку.



Индикатор приема сигналов GPS

Информация о приеме сигнала GPS отображается на экране съемки (рис. 14).

- : сигналы принимаются от четырех или более спутников, местоположение определяется. На снимке сохраняется информация о месте съемки.
- : сигналы принимаются от трех спутников, местоположение определяется. На снимке сохраняется информация о месте съемки.
- : сигналы от спутников не принимаются. Если у фотокамеры есть информация о местоположении, полученная за последнюю минуту, эта информация будет записана на снимке.
- : сигналы от спутника не принимаются, и определить местоположение невозможно. На снимке не сохраняется информация о месте съемки.



Информация, записываемая на изображениях

- Время и дата съемки, отображаемые в режиме просмотра снимков, записываются в соответствии с настройкой внутренних часов фотокамеры, которая действовала в момент съемки. Время, полученное в процессе позиционирования и записанное на снимках, на фотокамере не отображается.
- Информация о позиционировании для первого кадра будет записана для серии снимков, снятых в режиме непрерывной съемки.
- Информация о позиционировании не может быть отображена на фотокамере.
- Фактическое место съемки может отличаться от информации GPS, записанной в файле изображения, по причине неточности информации о местоположении и различий в используемой геодезической системе.



Снимки с записанной информацией о позиционировании. Примечания

На снимках, записанных с информацией о позиционировании, могут быть идентифицированы люди. Соблюдайте осторожность при передаче изображений, записанных с информацией о местонахождении, третьим сторонам, и при их выгрузке в сеть, например, в Интернет, где они будут общедоступны.



Технические примечания и предметный указатель

Уход за изделиями.....	2
Фотокамера.....	2
Батарея.....	3
Зарядное устройство.....	4
Карты памяти.....	5
Уход за фотокамерой.....	6
Чистка.....	6
Хранение.....	7
Поиск и устранение неисправностей.....	8
Технические характеристики.....	16
Алфавитный указатель.....	23

Уход за изделиями

Фотокамера

Чтобы обеспечить длительный срок службы данного изделия Nikon, при использовании или хранении устройства необходимо соблюдать следующие меры предосторожности, а также предупреждения, перечисленные в разделе "Меры предосторожности" (📖 vii-ix).

Не бросайте фотокамеру

Изделие может выйти из строя, если подвергать его сильным ударам или тряске.

Осторожно обращайтесь с объективом и подвижными частями фотокамеры

Не прилагайте чрезмерных усилий к объективу, крышке объектива, монитору, гнезду для карты памяти и батарейному отсеку. Эти элементы легко повредить. Приложение усилий к крышке объектива может привести к повреждению объектива или неисправности фотокамеры. Если монитор разбился, срочно примите меры во избежание травм от осколков стекла и попадания жидкокристаллического вещества на кожу, в глаза и в рот.

Храните устройство в сухом месте

При попадании фотокамеры в воду или под воздействием высокой влажности фотокамера выходит из строя.

Избегайте резких изменений температуры

Резкие изменения температуры, например при входе в холодную погоду в теплое помещение или выходе из него, могут вызвать появление конденсата внутри фотокамеры. Для защиты от появления конденсата заранее поместите фотокамеру в чехол или закрытый полиэтиленовый пакет.

Не допускайте попадания изделия в зону действия сильных магнитных полей

Не используйте и не храните фотокамеру вблизи приборов, создающих сильное электромагнитное излучение. Мощный статический заряд и магнитные поля, создаваемые другим оборудованием, например, радиопередатчиками, могут создать помехи в работе монитора, повредить данные, сохраненные на карте памяти и повлиять на работу внутренних элементов.

Не направляйте объектив на источники яркого света в течение длительного времени

Не направляйте объектив на солнце и другие источники яркого света в течение длительного времени при использовании и хранении фотокамеры. Яркий свет может ухудшить качество работы датчика изображения и привести к появлению на фотографиях белых размытых участков.

Выключите фотокамеру перед извлечением или отсоединением источника питания или карты памяти

Не извлекайте батарею, если фотокамера включена или выполняется сохранение или удаление изображений. Принудительное отключение питания в этих случаях может привести к потере данных или повреждению внутренней памяти фотокамеры и ее электронных схем.



Монитор. Примечания

- Мониторы и электронные видеодиспетчеры изготавливаются с очень высокой точностью; как минимум 99,99% пикселей эффективны, и лишь не более 0,01% пикселей отсутствуют или дефектны. В связи с этим, хотя такие дисплеи и могут содержать постоянно светящиеся пиксели (белые, красные, синие или зеленые) или пиксели, которые никогда не горят (черные), это не является признаком неисправности и не влияет на качество снимков, записанных с помощью данного устройства.
- При ярком освещении изображение на мониторе, возможно, будет трудно рассмотреть.
- Монитор оснащен светодиодной подсветкой. При снижении яркости монитора или появлении мерцания на нем обратитесь в авторизованный сервисный центр Nikon.

Батарея

- Перед использованием обязательно прочтите и примите во внимание предупреждения, перечисленные в разделе "Меры предосторожности" (📖 vii-ix).
- Перед использованием фотокамеры проверьте уровень заряда батареи и при необходимости зарядите ее или замените. Не продолжайте зарядку после того, как батарея полностью зарядится, так как это приведет к уменьшению срока службы батареи. При съемке важных событий полезно иметь при себе полностью заряженную запасную батарею.
- Не используйте батарею, если окружающая температура ниже 0 °C или выше 40 °C.
- Перед использованием заряжайте батарею в помещении, при температуре от 5 °C до 35 °C.
- При температуре батареи от 0 °C до 10 °C или от 45 °C до 60 °C ее зарядная емкость может ухудшиться.
- Батарею не допускается заряжать при температурах ниже 0 °C или выше 60 °C.
- Обратите внимание: в процессе работы батарея может нагреваться; перед зарядкой подождите необходимое время, чтобы батарея остыла. Несоблюдение этих мер предосторожности может привести к повреждению батареи, ухудшению качества ее работы или эффективности зарядки.
- В холодную погоду емкость батарей, как правило, уменьшается. Если разряженная батарея используется при низкой температуре, фотокамера не включится. Перед съемкой в холодную погоду убедитесь, что батарея полностью заряжена. Храните запасные батареи в теплом месте и при необходимости заменяйте их. При нагреве холодная батарея может восстановить часть своего заряда.
- Грязь на клеммах батареи может нарушить нормальную работу фотокамеры. Если клеммы батареи загрязнены, оботрите их сухой чистой тканью.

- Если батарея не будет использоваться в течение некоторого времени, вставьте ее в фотокамеру, полностью разрядите, а затем извлеките и уберите на хранение. Батарею следует хранить в прохладном месте при температуре окружающей среды от 15 °C до 25 °C. Не храните батарею в жарком или очень холодном месте.
- Обязательно извлекайте неиспользуемую батарею из фотокамеры или зарядного устройства. Если неиспользуемая батарея вставлена в фотокамеру, незначительное потребление тока происходит постоянно. Это может привести к интенсивной разрядке и полной неработоспособности батареи. Включение и выключение фотокамеры, в которую вставлена полностью разряженная батарея, может сократить срок службы батареи.
- Подзаряжайте батареи как минимум один раз в полгода и полностью разряжайте перед длительным хранением.
- После извлечения батареи из фотокамеры или зарядного устройства наденьте на нее защитную крышку и поместите в прохладное место для хранения.
- Заметное уменьшение времени, в течение которого полностью заряженная батарея удерживает заряд, когда ее используют при комнатной температуре, означает, что батарею необходимо заменить. Приобретите новую батарею EN-EL14.
- Если батарея быстро разряжается, замените ее. Использованные батареи являются ценным вторичным сырьем. Сдавайте их в переработку в соответствии с установленными правилами утилизации.

Зарядное устройство

- Перед использованием зарядного устройства внимательно прочтите и примите к сведению предупреждения, изложенные в главе "Меры предосторожности" (📖 vii-ix).
- Прилагаемое зарядное устройство предназначено для использования только с литий-ионной аккумуляторной батареей EN-EL14.
- Модель MH-24 совместима с источниками переменного тока 100-240 В, 50/60 Гц. Находясь в других странах, при необходимости используйте штекер сетевого блока питания переменного тока (его можно приобрести в свободной продаже). Обратитесь за дополнительной информацией о штекерах сетевого блока питания переменного тока в туристическую фирму.

Карты памяти

- Используйте только карты памяти Secure Digital. См. раздел "Рекомендованные карты памяти" (125).
- Соблюдайте меры предосторожности, указанные в документации, прилагаемой к карте памяти.
- Не наклеивайте на карту памяти ярлыки и наклейки.
- Не форматируйте карту памяти на компьютере.
- При первой установке в фотокамеру карты памяти, которая ранее использовалась в другом устройстве, обязательно отформатируйте ее с помощью этой фотокамеры. Новые карты памяти рекомендуется отформатировать с помощью этой фотокамеры.
- Помните, что **форматирование карты памяти безвозвратно удаляет все изображения и другие данные, сохраненные на карте памяти**. Если на карте памяти имеются данные, которые необходимо сохранить, скопируйте эти данные на компьютер перед выполнением форматирования.
- При отображении сообщения **Карточка не отформатирована. Отформатировать?**, когда фотокамера включена, карту памяти необходимо отформатировать. Если на карте памяти имеются данные, которые не нужно удалять, выберите **Нет** и нажмите кнопку **OK**. Скопируйте данные на компьютер перед форматированием. Чтобы выполнить форматирование карты памяти, выберите **Да**.
- При форматировании карты памяти соблюдайте предостережения относительно сохранения и удаления изображений и копирования изображений на компьютер, в противном случае можно повредить данные или саму карту памяти.
 - Не открывайте крышку батарейного отсека/гнезда карты памяти, чтобы извлечь карту памяти или батарею.
 - Не выключайте фотокамеру.
 - Не отсоединяйте сетевой блок питания.

Уход за фотокамерой

Чистка

Объектив/ видоискатель	Не прикасайтесь пальцами к стеклянным деталям объектива. Пылинки и ворсинки следует сдувать (обычно это делается с помощью небольшого устройства с резиновой грушей на одном конце; когда ее сжимают, на другом конце образуется струя воздуха). Отпечатки пальцев и другие загрязнения, которые не удается удалить воздухом, удаляют с объектива мягкой тканью, по спирали перемещая ее от центра объектива к его краям. Если таким образом очистить их также не удастся, протрите их тканью, слегка смоченной жидкостью для чистки линз.
Монитор	Удалите пыль или грязь продуванием воздухом. Для удаления отпечатков пальцев и других загрязнений протрите монитор сухой мягкой тканью, стараясь сильно не нажимать на него.
Корпус	Удалите пыль и грязь продуванием воздухом, после чего протрите мягкой сухой тканью. После использования фотокамеры на пляже или в условиях повышенной запыленности полностью удалите песок, пыль и соль тканью, немного смоченной в чистой воде, и оботрите насухо. Помните, что гарантийные обязательства не распространяются на повреждения, вызванные проникновением инородных веществ внутрь фотокамеры.

Не используйте для чистки летучие органические растворители, такие как спирт, разбавитель, химические моющие средства, антикоррозийные вещества или противовуалирующие средства.

Хранение

Следует выключать фотокамеру, если она не используется. Прежде чем убрать фотокамеру, убедитесь, что индикатор включения не горит. Извлекайте батарею, если не предполагается использование фотокамеры на протяжении длительного времени. Не храните фотокамеру рядом с нафталиновыми или камфарными средствами против моли или в местах, которые:

- Находятся рядом с оборудованием, создающим сильные электромагнитные поля, таким как телевизор или радиоприемник;
- Подвергаются воздействию температуры ниже -10°C или выше 50°C
- Помещения с плохой вентиляцией или влажностью более 60%









Для защиты от влаги и плесени вынимайте фотокамеру из места хранения хотя бы раз в месяц. Включите фотокамеру, несколько раз спустите затвор, после чего снова поместите ее на хранение.







При хранении батареи следуйте мерам предосторожности, приведенным в пункте "Батарея" (🔋:3) раздела "Уход за изделиями" (🔧:2).

Поиск и устранение неисправностей

Прежде чем обращаться к продавцу или представителю компании Nikon, просмотрите приведенный ниже перечень наиболее распространенных неисправностей.

Неполадки с питанием, монитором и настройками



Неисправность	Причина/решение	
Фотокамера включена, но не реагирует.	<ul style="list-style-type: none"> Дождитесь окончания записи. Если проблема не устраняется, выключите фотокамеру. Если фотокамера не выключается, выньте и снова вставьте батарею или аккумулятор, или если используется сетевой блок питания, выньте и снова подсоедините сетевой блок питания. Имейте в виду, что хотя любые записываемые на данный момент данные будут потеряны, данные, которые уже были записаны, не будут затронуты при извлечении батареи или отключении источника питания. 	- 26,  104
Не удается включить фотокамеру.	<ul style="list-style-type: none"> Батарея разряжена. Если крышка батарейного отсека/гнезда для карты памяти открыта, фотокамеру также нельзя включить. 	26 22
Фотокамера выключается без предупреждения.	<ul style="list-style-type: none"> Фотокамера автоматически выключается для сбережения энергии (срабатывает функция автовыключения). Из-за чрезмерно сильного охлаждения нарушена нормальная работа фотокамеры или батареи. Фотокамера нагрелась изнутри. Дайте внутренним элементам фотокамеры остыть, затем попробуйте включить ее снова. 	27  3 -
Отсутствует индикация на мониторе или видеодискателе.	<ul style="list-style-type: none"> Фотокамера выключена. Батарея разряжена. Для экономии энергии фотокамера переключилась в режим ожидания. Нажмите выключатель питания, спусковую кнопку затвора или кнопку , либо поверните диск выбора режимов. Нельзя включить монитор и видеодискатель одновременно. Переключение между монитором и видеодискателем может занять некоторое время. Фотокамера подключена к компьютеру с помощью USB-кабеля. Фотокамера подключена к телевизору через аудио-/видеокабель или через кабель HDMI. Выполняется съемка с интервалом. 	26 26 27 - 102, 106 102,  18  47
Изображение на мониторе трудно рассмотреть.	<ul style="list-style-type: none"> Вы находитесь в ярко освещенном месте. Перейдите в менее освещенное место или воспользуйтесь видеодискателем. Отрегулируйте яркость монитора. Монитор грязный. Очистите монитор. 	10 99,  75  6

Неисправность	Причина/решение	
Изображение в видеискателе сложно рассмотреть.	Отрегулируйте видеискатель с помощью функции диоптрической коррективы.	10
Неправильные дата и время записи.	<ul style="list-style-type: none"> • Если часы в фотокамере не настроены, во время фотосъемки и записи видеороликов мигает индикатор "Дата не установлена". На снимках и видеороликах, снятых до момента настройки часов, отображается "00/00/0000 00:00" или "01/01/2013 00:00" соответственно. Установите правильные дату и время, используя пункт Часовой пояс и дата в меню настройки. • Часы фотокамеры менее точны, чем обычные часы. Часы фотокамеры необходимо периодически подстраивать, пользуясь более точными часами. 	28, 99,  73 99,  73
На мониторе отсутствует информация.	Съемочная информация и информация о снимке может быть скрыта. Убедитесь в том, что для параметра Кнопка Fn2 задано значение Показать/скрыть инф. , и нажмите на кнопку Fn2 необходимое количество раз, чтобы отобразить информацию.	11, 101,  92
Функция Печать даты недоступна.	В меню настройки не заданы настройки Часовой пояс и дата .	28, 99,  73
Дата не впечатывается на фотоснимках даже после включения функции Печать даты .	<ul style="list-style-type: none"> • Выбранный сейчас режим съемки не поддерживает функцию Печать даты. • Активирована функция, которая ограничивает печать даты. • Дату нельзя впечатать в видеоролики. 	99,  77 77 –
При включении фотокамеры отображается экран настройки часового пояса и даты.	Батарея часов разряжена; для всех настроек установлены значения по умолчанию.	28, 29
Настройки фотокамеры сброшены.		
Не выполняется операция Сброс нум. файлов .	Хотя при создании новой папки во внутренней памяти или на карте памяти нумерация файлов обнуляется, если последовательный номер в имени папки (этот номер не отображается фотокамерой) достиг верхнего предела ("999"), обнуление невозможно. Замените карту памяти или отформатируйте внутреннюю память/карту памяти.	101,  94
Фотокамера нагревается.	Фотокамера может нагреться после длительной съемки видеороликов или пересылки изображений с помощью карты Eye-Fi, а также при высоких наружных температурах. Это не является неисправностью.	–
Фотокамера издает звуки.	Если для параметра Режим автофокуса задано значение Непрерывный АФ , а также в некоторых режимах съемки фокусировка фотокамеры может сопровождаться звуками.	74, 96

Неполадки при съемке







Неисправность	Причина/решение	
Не удается перейти в нужный режим съемки.	Отключите кабель HDMI или USB-кабель.	102, 106,  18,  20
При нажатии на спусковую кнопку затвора не происходит съемка.	<ul style="list-style-type: none"> • Если фотокамера находится в режиме просмотра, нажмите кнопку  или спусковую кнопку затвора. • При отображении меню нажмите кнопку MENU. • Батарея разряжена. • Если выбран сюжетный режим Ночной портрет или Освещение сзади и для параметра HDR задано значение Выкл., переведите вспышку в рабочее положение. • Мигающий символ вспышки при нажатии спусковой кнопки затвора наполовину указывает на то, что вспышка заряжается. • Если используется вспышка Speedlight, проверьте настройки, обратившись к инструкциям по эксплуатации Speedlight. <ul style="list-style-type: none"> - При фотосъемке с использованием улучшенного беспроводного освещения следует задать Группу А. Если встроенная вспышка используется в режиме управления, задайте канал вспышки 3 СН. - Если настройки вспышки активны для другой группы, т.е. не для Группы А, заблокируйте эту возможность. 	36 12 26 40, 43, 59 59  108
Фотокамера не может сфокусироваться.	<ul style="list-style-type: none"> • Объект съемки находится на слишком близком расстоянии. Попробуйте выбрать для съемки сюжетный режим Автовыбор сюжета или Макро или режим фокусировки для макросъемки/только близкого расстояния. • Некорректная настройка режима фокусировки. Проверьте или измените настройку. • Сложно сфокусироваться на объекте съемки. • Установите для параметра АФ-помощь в меню настройки значение Авто. • Объект съемки находился вне зоны фокусировки, когда спусковая кнопка затвора была нажата наполовину. • Выбран режим фокусировки MF (ручная фокусировка). • Выключите фотокамеру и включите ее снова. 	40, 41, 64, 65 64, 65 84 99,  80 34, 73 64, 66 26
При съемке на мониторе возникают цветные полосы.	Цветные полосы могут возникать при съемке объектов, состоящих из нескольких одинаковых сегментов (например, жалюзи); это не является неисправностью. На фотоснимках и видеороликах цветных полос не будет. Однако при использовании параметра Непрерывн. В: 120 кадров/с или HS 480/4x на снимках и видеороликах могут появляться цветные полосы.	-



Неисправность	Причина/решение	📖
Снимки смазаны.	<ul style="list-style-type: none"> Используйте вспышку. Используйте подавление вибраций. В меню съемки задайте для параметра BSS (выбор лучшего снимка) значение Непрерывный. Для стабилизации фотокамеры во время съемки используйте штатив (для улучшения результатов съемки одновременно с этим воспользуйтесь автоспуском). 	59 99 73 62
На снимках, снятых со вспышкой, появляются яркие пятна.	Вспышка отражается от взвешенных в воздухе частиц. Задайте для вспышки режим  (выкл.).	59
Вспышка не срабатывает.	<ul style="list-style-type: none"> Для режима вспышки задано значение  (выкл.). Выбран режим съемки, в котором вспышка не срабатывает. Активирована функция, которая ограничивает работу вспышки. При использовании (дополнительной) внешней вспышки встроенная вспышка не срабатывает. При фотосъемке с использованием улучшенного беспроводного освещения следует задать группу А. Если встроенная вспышка используется в режиме управления, задайте канал вспышки 3 CH. <p>Обратитесь к инструкциям по эксплуатации Speedlight (внешней вспышки).</p>	59 67 77  108  108
Цифровой зум недоступен.	<ul style="list-style-type: none"> Активирована функция, которая ограничивает работу цифрового зума. В меню настройки для параметра Цифровой зум задано значение Выкл. или Съемка част.матр. В описанных ниже ситуациях цифровой зум недоступен. <ul style="list-style-type: none"> Если в сюжетном режиме выбраны опции Автовыбор сюжета, Портрет, Ночной портрет, Простая панорама в Панорама или Портрет питомца. Если в режиме специальных эффектов выбрана опция Экспозиция с зумом. Если в меню настройки для параметра Цифровой зум задано значение Съемка част.матр., цифровой зум недоступен в описанных ниже ситуациях. <ul style="list-style-type: none"> Если выбран Размер изображения  4000x3000,  3264x2448,  3984x2656,  3968x2232 или  3000x3000. Если выбраны Параметры видео  1080 ★ / 30р,  1080 ★ / 25р,  1080/30р /  1080/25р,  480/120 /  480/100 HS 480/4x,  720/60 /  720/60 HS 720/2x или  1080/15 /  1080/15 HS 1080/0,5x. Если для параметра Непрерывный выбрано значение Непрерывн. В: 120 кадров/с или Непрерывн. В: 60 кадров/с. 	77 99,  81 39 46 99,  81  29  30 73,  46

Неисправность	Причина/решение	
Функция Размер изображения недоступна.	<ul style="list-style-type: none"> Активирована функция, которая ограничивает работу опции Размер изображения. Если в качестве сюжетного режима выбрано Простая панорама в пункте Панорама, применяется фиксированный размер изображения. 	77 44
Спуск затвора не сопровождается звуком.	В меню настройки для параметра Настройка звука > Звук затвора выбрано значение Выкл. Даже если задано Вкл. , в некоторых режимах съемки и при некоторых настройках звук не раздается.	78, 99,  83
Вспомогательная подсветка АФ не включается.	В меню настройки для параметра АФ-помощь выбрано значение Выкл. Вспомогательная подсветка АФ может не загораться в зависимости от положения зоны фокусировки или от выбранного сюжетного режима, даже если выбрано Авто .	99,  80
Изображения выглядят смазанными.	Объектив грязный. Очистите объектив.	 6
Неестественные цвета.	Неправильно отрегулирован баланс белого.	42, 72,  35
На снимке видны хаотично расположенные яркие пиксели ("шум").	Слишком темный объект съемки, поэтому выдержка слишком большая или чувствительность слишком высокая. "Шум" можно уменьшить следующими способами: <ul style="list-style-type: none"> Использовать вспышку. Задать меньшее значение чувствительности. 	59 72,  33
Снимки слишком темные (недоэкспонированные).	<ul style="list-style-type: none"> Для режима вспышки задано значение  (выкл.). Заблокировано окно вспышки. Объект съемки находится вне радиуса действия вспышки. Настройте поправку экспозиции. Увеличьте чувствительность. Объект съемки освещен сзади. Поднимите встроенную вспышку, установите в режиме Освещение сзади для параметра HDR значение Выкл. или установите режим вспышки  (заполняющая вспышка). В меню съемки для параметра Вст. нейтр.-сер. фильтр выбрано значение Вкл. 	59 32 59 69 72,  33 43, 59 74
Снимки слишком светлые (переэкспонированные).	<ul style="list-style-type: none"> Настройте поправку экспозиции. Используйте функцию Вст. нейтр.-сер. фильтр, доступную в меню съемки. 	69 74,  55

Неисправность	Причина/решение	
<p>Неожиданные результаты съемки при использовании режима вспышки  (Авт. реж. с ум. эф. "кр. глаз").</p>	<p>При съемке в режиме  (Авт. реж. с ум. эф. "кр. глаз") или если заполняющая вспышка с уменьшением эффекта красных глаз используется в сюжетном режиме Ночной портрет,строенная функция уменьшения эффекта "красных глаз" в очень редких случаях может повлиять на области, не затронутые этим эффектом. Выберите любой сюжетный режим кроме режима Ночной портрет и любой режим вспышки кроме режима  (Авт. реж. с ум. эф. "кр. глаз") и повторите съемку.</p>	<p>40, 59</p>
<p>Не смягчается тон кожи.</p>	<ul style="list-style-type: none"> • При определенных условиях съемки смягчение тона кожи может не действовать. • Если на снимке присутствуют не менее четырех лиц, попробуйте использовать функцию Смягчение тона кожи в меню просмотра. 	<p>84 88,  11</p>
<p>Сохранение снимков занимает определенное время.</p>	<p>Снимки могут сохраняться медленнее в следующих ситуациях.</p> <ul style="list-style-type: none"> • Когда работает функция понижения шума • Когда для вспышки выбран параметр  (Авт. реж. с ум. эф. "кр. глаз") • В следующих сюжетных режимах: <ul style="list-style-type: none"> - С рук в Ночной пейзаж. - Если для параметра HDR в меню Освещение сзади выбрано значение, отличное от Выкл. - Простая панорама в Панорама. • Если меню съемки для параметра Непрерывный выбрано значение Непрерывн. В: 120 кадров/с или Непрерывн. В: 60 кадров/с. • Если при съемке используется таймер улыбки. • Если при съемке применяется функция Активный D-Lighting. • Если для параметра Качество изображ. выбрано значение RAW (NRW), RAW (NRW) + Fine или RAW (NRW) + Normal. 	<p>- 60 41 43 44 73,  46 63 74,  56  27</p>
<p>В мониторе или на снимках появляется искажение в форме кольца или радужной полоски.</p>	<p>При съемке объектов, освещенных сзади, или при попадании в кадр очень яркого источника света (например, солнечных лучей) может появиться искажение в форме кольца или радужной полоски.</p> <p>Измените положение источника света или переместите область съемки так, чтобы источник света не попадал в кадр, и попробуйте еще раз.</p>	<p>-</p>
<p>Невозможно выбрать настройку/Выборанная настройка деактивирована.</p>	<ul style="list-style-type: none"> • В зависимости от режима съемки, некоторые пункты меню могут быть недоступны. Недоступные пункты меню выделены серым цветом. • Активирована другая функция, которая ограничивает работу выбранной функции. 	<p>12 -</p>

Неполадки при воспроизведении

Неисправность	Причина/решение	
Невозможно воспроизвести файл.	<ul style="list-style-type: none"> Возможно, на этой фотокамере будет недоступен просмотр изображений, снятых цифровой фотокамерой другой марки или модели. На этой фотокамере недоступен просмотр изображений RAW (NRW) и видеороликов, снятых или записанных цифровой фотокамерой другой марки или модели. Возможно, на этой фотокамере будут недоступны для просмотра данные, отредактированные на компьютере. Воспроизведение файлов невозможно во время съемки с интервалом. 	<p>–</p> <p>–</p> <p>–</p> <p>73, 47</p>
Не удается увеличить снимок.	<ul style="list-style-type: none"> Увеличение при просмотре нельзя использовать для видеороликов, уменьшенных снимков и снимков, кадрированных до размера 320x240 пикселей и менее. Возможно, на этой фотокамере будет недоступно увеличение изображений, снятых цифровой фотокамерой другой марки или модели. 	<p>–</p> <p>–</p>
Невозможно записать голосовую заметку.	<ul style="list-style-type: none"> Звуковые заметки нельзя прикреплять к видеороликам. Звуковые заметки нельзя прикреплять к снимкам, сделанным с использованием функции Простая панорама. Звуковые заметки нельзя прикреплять к снимкам, снятым другими фотокамерами. На этой фотокамере нельзя воспроизвести звуковые заметки, прикрепленные к снимкам, которые сняты другой фотокамерой. 	<p>–</p> <p>–</p> <p>88, 67</p>
Невозможно отредактировать изображение.	<ul style="list-style-type: none"> Некоторые изображения недоступны для редактирования. Ранее отредактированные изображения невозможно отредактировать снова. Недостаточно свободного пространства во внутренней памяти или на карте памяти. На этой фотокамере нельзя отредактировать изображения, снятые другими фотокамерами. Функции редактирования снимков неприменимы к видеороликам. 	<p>44, 9</p> <p>–</p> <p>90, 9</p> <p>–</p>
Снимки не отображаются на экране телевизора.	<ul style="list-style-type: none"> Параметр Режим видео или HDMI неправильно задан в меню настройки Настройки ТВ. Кабели одновременно подключены к разъему HDMI мини и к USB-/аудио-/видеоразъему. На карте памяти не записаны никакие изображения. Вставьте другую карту памяти. Извлеките карту памяти, чтобы просмотреть снимки из внутренней памяти. 	<p>100, 86</p> <p>102, 106, 18</p> <p>24</p>

Неисправность	Причина/решение	
Приложение Nikon Transfer 2 не запускается при подключении фотокамеры к компьютеру.	<ul style="list-style-type: none"> • Фотокамера выключена. • Батарея разряжена. • USB-кабель подключен неправильно. • Фотокамера не распознается компьютером. • Проверьте, соблюдаются ли системные требования. • Компьютер не настроен для автоматического запуска программы Nikon Transfer 2. Дополнительные сведения о программе Nikon Transfer 2 см. в справке ViewNX 2. 	26 26 102, 106 – 104 106
Не отображаются снимки, отобранные для печати.	<ul style="list-style-type: none"> • На карте памяти не записаны никакие изображения. Вставьте другую карту памяти. • Извлеките карту памяти, чтобы распечатать снимки из внутренней памяти. 	24 25
Не удается выбрать размер бумаги с помощью фотокамеры.	Даже при использовании принтера, совместимого с PictBridge, в описанных ниже ситуациях на фотокамере нельзя выбрать размер бумаги. Для выбора размера бумаги используйте принтер. <ul style="list-style-type: none"> • Принтер не поддерживает размеры бумаги, заданные фотокамерой. • Принтер автоматически выбирает размер бумаги. 	 21,  22 –

Технические характеристики

Цифровая фотокамера Nikon COOLPIX P7800

Тип	Компактная цифровая фотокамера
Количество эффективных пикселей	12,2 млн
Матрица	CMOS 1/1,7 дюйма; всего около 12,76 млн пикселей
Объектив	Объектив NIKKOR с оптическим зумом 7,1
Фокусное расстояние	6,0-42,8 мм (угол обзора равен углу обзора объектива на 28-200 мм в формате 35мм [135])
Число f/	f/2-4
Оптическая схема	13 элементов в 10 группах (2 элемента объектива ED)
Увеличение, обеспечиваемое цифровым зумом	Снимки: до 4 (угол зрения равен углу зрения объектива прибл. на 800 мм в формате 35мм [135]) Видеоролики: до 2 (угол зрения равен углу зрения объектива прибл. на 400 мм в формате 35мм [135])
Подавление вибраций	Смещение линз
Автофокусировка (АФ)	АФ с функцией определения контраста
Диапазон расстояний фокусировки	<ul style="list-style-type: none">• [W]: прил. 50 см - ∞, [T]: прил. 80 см - ∞• Режим макросъемки: прил. 2 см (при широкоугольном положении зума) - ∞ (Все расстояния измеряются от центра передней поверхности объектива)
Выбор зоны фокусировки	Приоритет лица, авто (автоматический выбор одной из 9 зон), центральная зона (широкий, нормальный режим), ручной выбор (99 зон фокусировки), ведение объекта, АФ с обнаружением объекта
Видоискатель	Электронный видоискатель, 0,5 см (0,2 дюйма), прил. 921 тыс. точек Светодиодный, с функцией диоптрической корректировки (от -3 до +1 м ⁻¹)
Покрытие кадра (в режиме съемки)	Прибл. 100% по горизонтали и 100% по вертикали (по сравнению с реальным снимком)
Покрытие кадра (в режиме просмотра)	Прибл. 100% по горизонтали и 100% по вертикали (по сравнению с реальным снимком)
Монитор	ЖК-монитор TFT с диагональю 7,5 см (3 дюйма), разрешением примерно 921 тыс. точек (RGBW), с широким углом обзора, антибликовым покрытием и 6 уровнями настройки яркости, ЖК-монитор TFT с переменным угловым положением
Покрытие кадра (в режиме съемки)	Прибл. 100% по горизонтали и 100% по вертикали (по сравнению с реальным снимком)
Покрытие кадра (в режиме просмотра)	Прибл. 100% по горизонтали и 100% по вертикали (по сравнению с реальным снимком)

Хранение		
Носители	Внутренняя память (прибл. 86 МБ) Карта памяти SD/SDHC/SDXC	
Файловая система	Совместимость с DCF, Exif 2.3 и DPOF	
Форматы файлов	Снимки: JPEG, RAW (NRW) (собственный формат Nikon) Звуковые файлы (звуковые заметки): WAV Видеоролики: MOV (Видео: H.264/MPEG-4 AVC, аудио: AAC стерео)	
Размер изображения (в пикселях)	<ul style="list-style-type: none"> • 12 М 4000×3000 • 4 М 2272×1704 • VGA 640×480 • 16:9 9М 3968×2232 	<ul style="list-style-type: none"> • 8 М 3264×2448 • 2 М 1600×1200 • 3:2 3984×2656 • 1:1 3000×3000
Чувствительность ISO (стандартная чувствительность на выходе)	<ul style="list-style-type: none"> • ISO 80 - 1600 • ISO 3200, Hi 1 (эквивалентно ISO 6400) (доступно при использовании режима P, S, A или M) 	
Экспозиция		
Режим замера экспозиции	Матричная, центровзвешенная или точечная. Также, если для параметра Режим зоны АФ задано значение Ручной выбор , зону АФ можно скомбинировать с диапазоном замера, используя Замер экспоз. по фок.	
Контроль экспозиции	Программная автоматическая экспозиция с гибкой программой, автоматическая настройка приоритета выдержки, автоматический режим с приоритетом диафрагмы, ручной режим, активный брекетинг экспозиции (Tv, Av, Sv), активная коррекция экспозиции (с шагом 1/3 EV в диапазоне +/–3,0 EV для фотосъемки и +/–2,0 EV для видеосъемки)	
Затвор		
Выдержка	Электронно-механический CMOS-затвор <ul style="list-style-type: none"> • 1/4000* - 1 с • 1/4000* - 60 с (при чувствительности 80 - 400 в режиме M) * Если задано значение диафрагмы f/4.5 - f/8 (широкоугольное положение объектива) или f/7.1 - f/8 (телескопический зум).	
Диафрагма		
Диапазон изменения	7-лепестковая ирисовая диафрагма с электронным управлением 13 ступеней по 1/3 EV (W) (режим A , M)	
Автоспуск		
Можно выбрать 10 с, 2 с и 1 с		
Встроенная вспышка		
Рабочий диапазон (прибл.) (Чувствительность ISO: Авто)	[W]: 0,5 - 10 м [T]: 0,5 - 5,5 м	
Управление вспышкой	Автоматическая вспышка TTL с тестирующими предварительными вспышками; доступен ручной режим управления вспышкой	
Активная коррекция экспозиции		
С шагом 1/3 EV в диапазоне от –2 до +2 EV		

Колодка для принадлежностей	"Горячая" колодка ISO 518 с синхроконтактом, контактом данных и предохраняющим фиксатором
Система креативного освещения Nikon	<ul style="list-style-type: none"> • Поддержка управления вспышкой i-TTL в комбинации со вспышками Speedlight, которые совместимы с креативной системой освещения Nikon (при точечном замере поддерживается только управление стандартной вспышкой i-TTL). • Поддерживается передача информации о цвете вспышки. • Улучшенное беспроводное освещение поддерживается, если для SB-910, SB-900, SB-800 или SB-700 задан режим главной вспышки или для SU-800 задан режим управления (настройки дистанционной вспышки применимы только для Группы А). • Улучшенное беспроводное освещение поддерживается, если для встроенной вспышки задан режим управления (применимо только к Группе А при фиксированной настройке 3 CH).
Интерфейс	Высокоскоростной USB
Протокол передачи данных	MTP, PTP
Видеовыход	NTSC или PAL
Выход HDMI	Авто, 480p, 720p или 1080i
Разъемы ввода/вывода	<ul style="list-style-type: none"> • Аудио-/видеоразъем, цифровой ввод/вывод (USB) • Разъем HDMI mini (тип C) (вывод HDMI) • Разъем для внешнего микрофона (стереофоническое мини-штекерное гнездо (диаметром 3,5 мм), подключаемый кабель электропитания) • Колодка для принадлежностей
Поддерживаемые языки	Английский, арабский, бенгальский, болгарский, венгерский, вьетнамский, греческий, датский, индонезийский, испанский, итальянский, китайский (упрощенное и традиционное письмо), корейский, маратхи, немецкий, нидерландский, норвежский, персидский, польский, португальский (европейский и бразильский), румынский, русский, сербский, тайский, тамильский, телугу, турецкий, украинский, финский, французский, хинди, чешский, шведский, японский
Источники питания	<ul style="list-style-type: none"> • Одна литий-ионная аккумуляторная батарея EN-EL14 (входит в комплект поставки) • Сетевой блок питания EH-5b (используется в сочетании с разъемом питания EP-5A) (приобретается отдельно)
Ресурс работы батареи ¹	
Фотосъемка	Прибл. 350 снимков при использовании EN-EL14
Видеозапись (фактический заряд батареи для записи) ²	Прибл. 1 час 15 мин. при записи в режиме NTSC с использованием EN-EL14 Прибл. 1 час 20 мин. при записи в режиме PAL с использованием EN-EL14
Штативное гнездо	1/4 (ISO 1222)

Размеры (Ш × В × Г)	Прибл. 118,5 × 77,5 × 50,4 мм (без выступающих частей)
Вес	Прибл. 399 г (с батареей и картой памяти SD)
Рабочие условия	
Температура	0 °C - 40 °C
Влажность	85% и менее (без конденсации)

- Если не указано иное, все значения соответствуют полностью заряженной батарее и температуре окружающей среды 23 ± 3 °C, в соответствии со спецификациями CIPA (Camera and Imaging Products Association; Ассоциация производителей фотокамер и устройств обработки изображений).
- ¹ Фактический срок действия батареи зависит от таких факторов как интервал между снимками, длительность отображения снимков и меню.
 - ² Индивидуальные файлы с видеозаписями не могут превышать 4 ГБ или 29 минут. Запись может прекратиться до достижения этих предельных значений, если повышается температура фотокамеры.

Литий-ионная аккумуляторная батарея EN-EL14

Тип	Литий-ионная аккумуляторная батарея
Номинальная мощность	Постоянный ток 7,4 В, 1030 мА/ч
Рабочая температура	0 °C - 40 °C
Размеры (Ш × В × Г)	Прибл. 38 × 53 × 14 мм
Вес	Прибл. 48 г (за исключением защитной крышки)

Зарядное устройство MH-24

Номинальные входные параметры	Переменный ток 100 - 240 В, 50/60 Гц, 0,2 А макс.
Номинальные выходные параметры	Постоянный ток 8,4 В, 0,9 А
Поддерживаемая аккумуляторная батарея	Литий-ионная аккумуляторная батарея EN-EL14
Время зарядки	Прибл. 1 час и 30 минут после полной разрядки
Рабочая температура	0 °C - 40 °C
Размеры (Ш × В × Г)	Прибл. 70 × 26 × 97 мм (без штекера сетевого блока питания переменного тока)
Вес	Прибл. 89 г (без штекера сетевого блока питания переменного тока)

Технические характеристики

- Компания Nikon не несет ответственности за возможные ошибки в этом руководстве.
- Внешний вид изделия и его технические характеристики могут быть изменены без предварительного уведомления



Информация для декларации Таможенного Союза / сертификата

COOLPIX P7800

Дата изготовления : См. заднюю обложку руководства
пользователя

Изготовитель : Никон Корпорейшн
Шин-Юракучо Билдинг, 12-1, Юракучо 1-тёме,
Тийода-ку, Токио 100-8331, Япония Телефон:
+81-3-3214-5311

Импортер : ООО «Никон»
Российская Федерация, Москва, 115280, ул.
Ленинская
Слобода, д.19 Телефон: +7 (495) 663-77-64

Страна изготовления : Китай

Сертификат /декларация соответствия :

ТС No RU Д-JP.АЯ46.В.60023

Срок действия : с 21.06.2013 по 20.06.2016

Орган по сертификации : ФГУ "РОСТЕСТ-МОСКВА"

Зарядное устройство МН-24



AVC Patent Portfolio License

Данный продукт имеет лицензию AVC Patent Portfolio License для личного и некоммерческого использования клиентом в целях (i) кодирования видео в соответствии со стандартом AVC ("видеосодержимое AVC") и/или (ii) декодирования видеосодержимого AVC, закодированного клиентом в рамках личной и некоммерческой деятельности и/или полученного от поставщика видеосодержимого, имеющего лицензию на предоставление видеосодержимого AVC. Эта лицензия не распространяется на любое другое использование, а также не подразумевается для такого использования. Дополнительную информацию можно получить в MPEG LA, L.L.C. См. веб-сайт <http://www.mpegla.com>.

Лицензия FreeType (FreeType2)

На некоторые части данного программного обеспечения распространяется авторское право © 2013 Проект FreeType (<http://www.freetype.org>). Все права защищены.

Лицензия MIT (HarfBuzz)

На некоторые части данного программного обеспечения распространяется авторское право © 2013 Проект HarfBuzz (<http://www.freedesktop.org/wiki/Software/HarfBuzz>). Все права защищены.

Сведения о товарных знаках

- Microsoft, Windows и Windows Vista являются охраняемыми товарными знаками или официальными товарными знаками корпорации Майкрософт в США и/или других странах.
- Macintosh и Mac OS – торговые марки компании Apple Inc., зарегистрированные в США и других странах.
- Adobe и Acrobat являются зарегистрированными товарными знаками корпорации Adobe Systems Inc.
- Логотипы SDXC, SDHC и SD являются товарными знаками SD-3C, LLC.
- PictBridge является товарным знаком.
- HDMI, логотип HDMI и High-Definition Multimedia Interface являются товарными знаками HDMI Licensing LLC.

HDMI

- Wi-Fi и логотип Wi-Fi являются торговыми марками или зарегистрированными торговыми марками Wi-Fi Alliance.
- Все другие торговые наименования, приводимые в настоящем руководстве и в другой документации, которая поставляется вместе с изделиями компании Nikon, являются товарными знаками или зарегистрированными товарными знаками своих владельцев.

Алфавитный указатель

Символы

S Автоматический режим с приоритетом выдержки 49, 51

A Автоматический режим с приоритетом диафрагмы 49, 51

Автоспуск/таймер улыбки/
дистанционное управление
... 58, 62, 63, 99, 78, 106

AE/AF-L 6

AE-L Кнопка AE-L/AF-L 4, 85

Fn1 Кнопка Function 1 4, 74, 100,
57, 90, 91, 92

Fn2 Кнопка Function 2
..... 5, 7, 11, 101, 92

MENU Кнопка (меню).... 12, 73, 88, 96,
99

Кнопка (меню быстрого доступа)
..... 70, 95

Кнопка (монитор)..... 10

Кнопка (открытие вспышки)..... 59

Кнопка (просмотр)..... 5, 6, 36, 97

Кнопка (сделать выбор)..... 6

Кнопка удаления 37, 98, 100,
8, 67, 88

Просмотр уменьшенных
изображений 87

Режим (Авто)..... 30, 38

Режим видеозаписи..... 91

Режим зоны АФ 58, 73, 49

EFFECTS Режим "Специальн. эффекты"
..... 46

M Ручной режим..... 49, 51

SCENE Сюжетный режим..... 39

T (Телескопическое положение)..... 33

Увеличение при просмотре 86

W (Широкоугольное положение)..... 33

P Программируемый автоматический
режим..... 49, 51

U1, U2 и U3 (режимы User setting
(пользовательские настройки))..... 55

Режим вспышки..... 58, 59

CSM Режим (пользовательская
настройка видео)..... 91

Режим фокусировки 58, 64

JPG 103

.MOV 103

.NRW 103

.WAV 103

B

BSS..... 42, 46

C

CLS 108

COOLPIX Custom Picture Control
..... 73, 96, 44

COOLPIX Picture Control 70, 72, 95,
40

Custom Picture Control
..... 73, 96, 44

D

D-Lighting 88, 10

DSCN 103

E

Fn1 + диск селектора..... 4, 100, 91

Fn1 + диск управления
..... 4, 100, 91

Fn1 + кнопка спуска затвора
..... 4, 100, 90

FSCN..... 103







































- H**
 HDMI 86
 HDR 43
- P**
 PictBridge 103, 20
 Picture Control 70, 72, 95, 40
- R**
 RSCN 103
- S**
 Speedlight 108
 SSCN 103
- U**
 USB-/аудио-/видеоразъем 102, 106, 18, 20
 USB-кабель 103, 106, 20
- V**
 ViewNX 2 104
- A**
 Авт. реж. с ум. эф. "кр. глаз" 60, 61
 Авто брекет 70, 72, 38
 Авто выкл. 27, 100, 84
 Автоматическая вспышка 60
 Автоматический выбор сюжета  40
 Автоматический режим с приоритетом выдержки 49, 51
 Автоматический режим с приоритетом диафрагмы 49, 51
 Автоспуск 58, 62, 76
 Автоспуск: после сраб. 99, 78
 Автофокусировка 65, 74, 84, 96, 53, 71
 Аккумуляторная батарея 20
 Активный D-Lighting 74, 56
 Аудио-/видео-гнездо 18
 Аудио-/видеокабель 103, 18, 104
- АФ с обнаруж. объекта 82, 51
 АФ-помощь 99, 80
- B**
 Баланс белого 70, 72, 95, 35
 Батарея 20, 22, 18
 Бесконечность 65
 Беспроводной мобильный адаптер 105
 Бленда 104
 Блок GPS 105, 113
 Блокировка фокусировки 85
 Быстрая настройка 42
 Быстрая обработка 88, 10
- B**
 Ведение объекта 50, 51
 Версия прошивки 101, 98
 Видео HS 31, 32
 Видоискатель 10, 32, 6
 Виртуальный горизонт 16, 99, 75
 Внешний микрофон 104
 Внешняя вспышка 59, 108
 Вращение диска управл. 100, 87
 Вспомогательный диск управления 3, 6, 49
 Вспышка 58, 59
 Вспышка выключена 60
 Вст. нейтр.-сер. фильтр 74, 97, 55
 Выбор лучшего снимка 42, 46
 Выбранные изображения 90
 Выбрать основн. снимок 89, 69
 Выдержка 49, 53
 Выключатель питания/индикатор включения питания 2
 Выравнивание 89, 15
 Вырезание снимков 26

- Г**
 Гистограмма 19, 99, 75
 Гнездо для карты памяти 24
 Громкость 97, 67
- Д**
 Дата и время 28, 99, 73
 Диск выбора режимов 30
 Диск коррекции экспозиции 69
 Диск управления 3, 6, 49
 Длина видеоролика 92
 Дополнительные принадлежности
 104
- Е**
 Еда 11 42
 Един. индик. расстоян. РФ 101, 97
 Емкость памяти 26, 91, 92
- З**
 Загрузка Eye-Fi 101, 96
 Задание печати 88, 62
 Замер экспоз. по фок. 75, 58
 Замер экспозиции 73, 45
 Запись видеороликов 91
 Запись ориентации 100, 83
 Заполняющая вспышка 60
 Зарядное устройство 20, 19
 Защита 88, 66
 Звук затвора 83
 Звук кнопки 83
 Звуковые заметки 88, 67
 Значение диафрагмы 49
 Зона фокусировки 16, 34, 45, 82,
49
 Зум 33
- И**
 Идентификатор 103
 Изображения RAW (NRW) 27
 Имя файла 103
- Инвертировать индик-ры 101, 97
 Индикатор автоспуска 62, 63
 Индикатор внутренней памяти 26
 Индикатор уровня заряда батареи 26
 Индикатор фокусировки 15, 34
 Инф. об уровне тональности 11, 19,
75
 Информация о фото 75, 99, 75
 Исп. GPS для настр. час 95
 Исходн. отобр. на мон. 76
- К**
 Кадрирование 86, 17
 Карта памяти 24, 25
 Качество изображ. 70, 72, 27
 Кнопка Fn2 101, 92
 Кнопка блокир. АЭ/АФ
 85, 100, 89
 Колодка для принадлежностей 2,
113
 Колодка для принадлежностей
 1, 108
 Кольцо для объектива 1, 105
 Компьютер 106
 Контраст 42
 Копирование 89, 68
 Копия изображения 89
 Копия снимка 68
 Коррекция экспозиции 69
 Креативная система освещения Nikon
 108, 18
 Крышка батарейного отсека/гнезда для
 карты памяти 22, 24
 Крышка колодки для принадлежностей
 1, 108
 Крышка объектива 8
- Л**
 Летнее время 28, 74

Литий-ионная аккумуляторная батарея	20, 22,	19
М		
Макро	41
Макросъемка.....		65
Максимальная выдержка.....		33
Медленная синхронизация		60
Меню быстрого доступа		70, 95,
Меню видео и меню пользовательской настройки видео.....		96,
Меню настройки.....		99,
Меню просмотра.....		88
Меню съемки.....		73,
Микрофон.....		91,
Мое меню.....		72, 101,
Монитор.....		9, 11, 14,
Музей	42
Мультикадр 16.....		46
Мульти-selector.....		3, 6, 58
Н		
Наж. прав. стор. мульт.....		100,
Нажатие наполовину.....		4, 34, 35
Настр. дисков управления		100,
Настройка "Мое меню".....		101,
Настройка звука.....		99,
Настройки монитора.....		99,
Настройки ТВ.....		100,
Насыщенность.....		42
Начальное полож. зума.....		74,
Непрерывная съемка на высокой скорости		47
Непрерывный.....		73,
Непрерывный АФ... ..		74,
Ночной пейзаж	41
Ночной портрет	40

О		
Обработка RAW (NRW).....		89,
Объектив.....		6,
Однократная автофокусировка.....		96
Оптический зум.....		33
Освещение сзади	43
Основной диск управления.....		3, 6, 49
Оставшееся время видеозаписи		91
Отображ. вирт. горизонта		76,
Отображение индикатора Fn1		4, 101,
П		
Память зума.....		74,
Панорама	44
Параметры видео		95,
Параметры кнопки удал.		100,
Переключение между вкладками		13
Печать.....		20,
Печать DPOF.....		24
Печать даты.....		99,
Питание.....		26, 28
ПК.....		103
Повернуть вертикальн.		100,
Повернуть снимок.....		88,
Поворотный мульти-selector.....		2, 3, 6, 58
Повыш. резкости.....		42
Подавл. вибраций.....		99,
Подавл. шумов от ветра.....		97,
Подача питания.....		
Покадровый.....		73,
Покадровый АФ.....		74,
Показ слайдов.....		88,
Полнокадровый просмотр		18, 36, 86, 87
Попр. мощн. вспышки.....		74,
Портрет питомца	45

Последовательность изображений.....	37,	Режим "Специальн. эффекты".....	46
		Режим автофокуса	
Последовательность снимков.....	 68	65, 74, 96,  53,  71
Постоянная автофокусировка.....	96	Режим видео.....	 86
Праздник/в помещ. 	41	Режим видеозаписи.....	91
Принтер.....	102,  20	Режим вспышки.....	58, 59
Приоритет лица.....	 49	Режим зоны АФ.....	58, 73,  49
Программируемый автоматический режим.....	49, 51	Режим пользовательской настройки видео.....	91
Просмотр.....	36, 97,  67	Режим просмотра.....	36
Просмотр видеороликов.....	97	Режим съемки.....	31, 75, 96,  70
Просмотр видеороликов в замедленном темпе.....	 31,  32	Режим управления.....	60, 75,  59
Просмотр видеороликов в ускоренном темпе.....	 31,  32	Режим управления вспышкой.....	 59
Просмотр календаря.....	87	Режим фокусировки.....	58, 64
Просмотр руч. экспоз.....	74,  58	Режим экспозиции.....	49
Просмотр сетки.....	 41	Режимы User setting (пользовательские настройки).....	55
Просмотр уменьшенных изображений.....	87	Ручная вспышка.....	60
Просмотр/меню.....	 75	Ручная настройка.....	 37
Простая панорама.....	44,  2	Ручная фокусировка.....	65, 66
Проушина для ремня фотокамеры.....	8	Ручной режим.....	49, 51
Прямая печать.....	103,  20	Рычажок зуммирования.....	6, 33
Пульт дистанционного управления.....	58,	С	
 105,  106,  107		Сброс user settings.....	57
Р		Сброс всех знач.....	101,  98
Размер изображения.....	70, 72,  29	Сброс нум. файлов.....	101,  94
Разница во времени.....	 74	Свойства отображаемой последовательности.....	89,  69
Разъем HDMI mini.....	 18	Сетевой блок питания.....	102,  104
Разъем для доп. прин.....	101,  95	Сетка кадрирования.....	16,  75
Разъем питания.....	 104	Синхрон. по задней шторке.....	60
Распознавание лиц.....	83	Скорость зума.....	99,  82
Расширение.....	 103	Смягчение тона кожи.....	84, 88,  11
Регулятор диоптрической коррективы.....	10	Сохранение пользовательских настроек.....	55
Редактирование видеороликов.....	 25	Специализированные меню для U1, U2 и U3	55, 75
Редактирование снимков.....	 9	Спорт 	40

- Спусковая кнопка затвора 4, 7, 34, 35
- Съемка 30
- Съемка панорамы 44, 
- Съемка с интервалом  47
- Съемочная информация 11, 14
- Сюжетный режим 39
- I**
- Таймер улыбки 58, 63
- Телевизор 102, 
- Телескопическое положение 33
- Только близ. расстоян. 65
- Тонирование  43
- У**
- Увеличение при просмотре 86
- Удалить 37, 88, 98, , ,  67
- Уменьшить снимок 88, 
- Управл. вспышкой 101, 
- Управл. искажением 74, 
- Управл. устр-вом HDMI  86
- Уровень тональности 19
- Ф**
- Фейерверк  42
- Фикс. диафрагма 99, 
- Фильтр понижен. шума 74, 
- Фокусировка 34, 76, 82, 93, , , 
- Фокусное расстояние 74, 75, ,  16
- Форматирование 24, 100, 
- Форматирование внутренней памяти 100, 
- Форматирование карт памяти 24, 100, 
- Функции, которые невозможно использовать одновременно 77
- Функция печати данных о съемке  63
- Ц**
- Цветовая температура  36
- Цифровой зум 33, 99, 
- Ч**
- Часовой пояс 28,  74
- Часовой пояс и дата 28, 99,  73
- Черная рамка 89,  14
- Черно-белая копия  42
- Число оставшихся кадров 26,  28
- Чувств. внеш. микрофона 100,  86
- Чувствительность 70, 72, 95,  33
- Ш**
- Шаг изменения чувст. ISO 99,  80
- Широкоугольное положение 33
- Э**
- Экран выбора изображений 90
- Экран приветствия 99,  72
- Эфф. фильтров 88, ,  42
- Я**
- Язык/Language 100,  85
- Яркость 99,  75



A series of horizontal dashed lines spanning the width of the page, intended for handwriting practice.



A series of horizontal dashed lines spanning the width of the page, intended for handwriting practice.



A series of horizontal dashed lines spanning the width of the page, intended for handwriting practice.

Данное руководство не может быть воспроизведено в любой форме целиком или частично (за исключением краткого цитирования в статьях или обзорах) без письменного разрешения компании NIKON.

Дата изготовления : _____

NIKON CORPORATION

© 2013 Nikon Corporation



FX3I01(1D)
6MN2931D-01