

PowerShot SX170 IS

Руководство пользователя камеры

РУССКИЙ

- Перед началом работы с камерой обязательно ознакомьтесь с данным Руководством, включая раздел «Меры предосторожности» (📖8).
- Ознакомление с данным Руководством поможет научиться правильному обращению с камерой.
- Храните это Руководство в надежном месте, чтобы его можно было использовать в будущем.
- Для перехода на другие страницы нажимайте кнопки в правом нижнем углу.
 - ▶: следующая страница
 - ◀: предыдущая страница
 - 🏠: страница до нажатия ссылки
- Для перехода в начало главы нажмите название главы справа. С заглавных страниц глав можно переходить на разделы, нажимая их названия.

Обложка

Перед использованием

Обычные операции с камерой

Основные операции

Руководство по расширенным операциям

1 Основные сведения о камере

2 Автоматический режим

3 Другие режимы съемки

4 Режим P

5 Режимы Tv, Av и M

6 Режим воспроизведения

7 Меню настройки

8 Принадлежности

9 Приложение

Алфавитный указатель



Комплект поставки

Перед использованием проверьте наличие в комплекте поставки камеры перечисленных ниже комплектующих.

Если что-либо отсутствует, обращайтесь по месту приобретения камеры.



Камера



Аккумулятор
NB-6LH

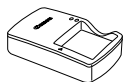

Зарядное устройство
CB-2LY/CB-2LYE



Ремень для заплечья



Начало работы



Гарантийный талон Canon
на русском языке

- Карта памяти не входит в комплект поставки (📖2).

Поддерживаемые карты памяти

Могут использоваться указанные ниже карты памяти (продаются отдельно), независимо от их емкости.

- Карты памяти SD*
- Карты памяти SDHC*
- Карты памяти SDXC* 
- Карты Eye-Fi

* Карты, соответствующие стандартам SD. Однако работа с данной камерой проверена не для всех карт памяти.

О картах Eye-Fi

Это изделие может не поддерживать все функции карты Eye-Fi (в том числе беспроводную передачу). При возникновении проблем при работе с картой Eye-Fi, пожалуйста, проконсультируйтесь с производителем карты.

Также имейте в виду, что во многих странах и регионах для пользования картой Eye-Fi требуется специальное разрешение, без которого ее применение запрещено. Для выяснения того, разрешено ли применение данной карты в данном регионе, пожалуйста, проконсультируйтесь с производителем карты.

Обложка

Перед использованием

Обычные операции
с камерой

Основные операции

Руководство по
расширенным операциям

1 Основные сведения
о камере

2 Автоматический
режим

3 Другие режимы
съемки

4 Режим P

5 Режимы Tv, Av и M

6 Режим
воспроизведения

7 Меню настройки

8 Принадлежности

9 Приложение

Алфавитный указатель



Предварительные замечания и юридическая информация

- Сначала снимите и проверьте несколько тестовых снимков, чтобы убедиться в правильности их записи. Обратите внимание на то, что компания Canon Inc., ее филиалы и дочерние компании, а также дистрибьюторы не несут никакой ответственности за любой ущерб, обусловленный какой-либо неисправностью камеры и ее принадлежностей (включая карты памяти), приводящей к сбою в записи изображения или к записи изображения не тем способом, на который рассчитан аппарат.
- Изображения, снятые камерой, предназначены для личного использования. Не производите несанкционированную съемку, нарушающую законы об охране авторских прав, и обратите внимание, что фотосъемка даже для личного использования, производимая на представлениях и выставках, а также в некоторых коммерческих ситуациях, может нарушать авторские права или другие юридические права.
- Условия гарантии на камеру см. в гарантийном талоне Canon на русском языке, входящем в комплект поставки камеры. Контактную информацию службы поддержки клиентов компании Canon см. в гарантийном талоне Canon на русском языке.
- Хотя жидкокристаллический монитор изготавливается с использованием высокоточных технологий и более 99,99% пикселей соответствуют техническим требованиям, в редких случаях отдельные пиксели могут иметь дефекты или отображаться в виде красных или черных точек. Это не свидетельствует о повреждении камеры и не влияет на записываемые изображения.
- Для защиты от царапин во время транспортировки ЖК-монитор может быть закрыт тонкой пластиковой пленкой. В таком случае перед началом использования камеры удалите пленку.
- При длительном использовании камеры она может стать теплой. Это не является признаком неисправности.

Обложка

Перед использованием

Обычные операции
с камерой

Основные операции

Руководство по
расширенным операциям

1 Основные сведения
о камере

2 Автоматический
режим

3 Другие режимы
съемки

4 Режим P

5 Режимы Tv, Av и M

6 Режим
воспроизведения

7 Меню настройки

8 Принадлежности

9 Приложение

Алфавитный указатель



Названия компонентов и условные обозначения

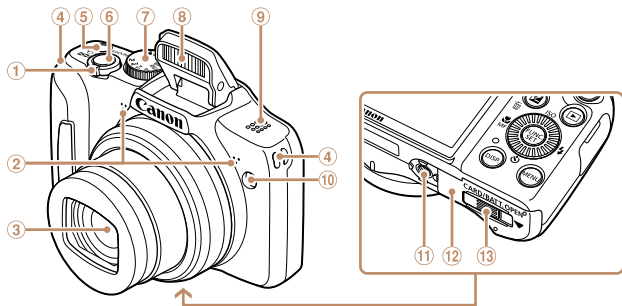

- | | |
|--|---|
| ① Рычаг зумирования
Съемка: <[T] (положение телефото)>/
<[W] (широкоугольное положение)>
Воспроизведение: <Q (увеличение)>/
<[i] (индекс)> | ⑦ Диск установки режима |
| ② Микрофон | ⑧ Вспышка |
| ③ Объектив | ⑨ Громкоговоритель |
| ④ Крепление ремня | ⑩ Лампа |
| ⑤ Кнопка ON/OFF | ⑪ Штативное гнездо |
| ⑥ Кнопка спуска затвора | ⑫ Крышка гнезда карты памяти/
отсека элементов питания |
| | ⑬ Крышка адаптера постоянного тока |

- В данном Руководстве значки служат для обозначения кнопок и дисков камеры, на которые эти значки нанесены или на которые они похожи.
- Режимы съемки, а также значки и текст, отображаемые на экране, указываются в скобках.
- ⓘ: Важные сведения, которые следует знать
- 📌: Примечания и советы для квалифицированного использования камеры
- 📖xx: Страницы со связанной информацией (в этом примере символы «xx» означают номер страницы)
- Инструкции данного Руководства относятся к камере с настройками по умолчанию.
- Для удобства все поддерживаемые карты памяти обозначаются просто как «карта памяти».
- Вкладки над заголовками указывают, используется ли функция для фотографий, для видеofilмов или как для фотографий, так и для видеofilмов.

Фотографии : Указывает, что функция используется при съемке или просмотре фотографий.

Видеofilмы : Указывает, что функция используется при съемке или просмотре видеofilмов.

Обложка

Перед использованием

Обычные операции с камерой

Основные операции

Руководство по расширенным операциям

1 Основные сведения о камере

2 Автоматический режим

3 Другие режимы съемки

4 Режим P

5 Режимы Tv, Av и M

6 Режим воспроизведения

7 Меню настройки

8 Принадлежности

9 Приложение

Алфавитный указатель



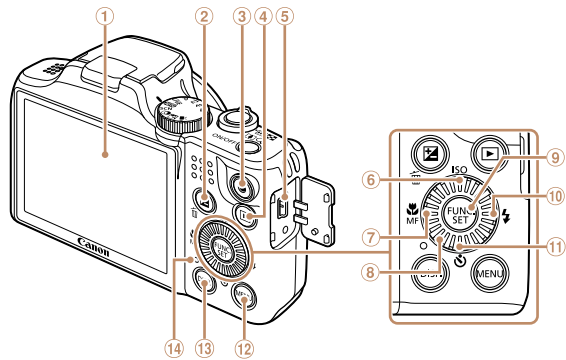

- ① Экран (ЖК-монитор)
- ② Кнопка $\langle \text{☒} \rangle$ (Компенсация экспозиции)/$\langle \text{☒} \rangle$ (Стирание одного изображения)
- ③ Кнопка видеосъемки
- ④ Кнопка $\langle \text{▶} \rangle$ (Воспроизведение)
- ⑤ Разъем DIGITAL
- ⑥ Кнопка $\langle \text{ISO} \rangle$ (Число ISO)/$\langle \text{▲} \rangle$ (Вверх)
- ⑦ Кнопка $\langle \text{MF} \rangle$ (Макро)/$\langle \text{MF} \rangle$ (Ручная фокусировка)/$\langle \text{◀} \rangle$ (Влево)
- ⑧ Диск управления
- ⑨ Кнопка FUNC./SET
- ⑩ Кнопка $\langle \text{⚡} \rangle$ (Вспышка)/$\langle \text{▶} \rangle$ (Вправо)
- ⑪ Кнопка $\langle \text{⌚} \rangle$ (Автоспуск)/$\langle \text{▼} \rangle$ (Вниз)
- ⑫ Кнопка $\langle \text{MENU} \rangle$
- ⑬ Кнопка $\langle \text{DISP.} \rangle$ (Индикация)
- ⑭ Индикатор

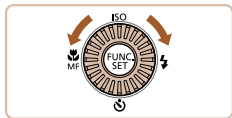

- Поворот диска управления – это один из способов задания параметров, перехода между изображениями и выполнения прочих операций. Большинство таких операций можно также выполнить с помощью кнопок $\langle \text{▲} \rangle$ $\langle \text{▼} \rangle$ $\langle \text{◀} \rangle$ $\langle \text{▶} \rangle$.

- Значками обозначаются следующие кнопки и органы управления камеры.
 - $\langle \text{▲} \rangle$ Кнопка «Вверх» ⑥ на задней панели
 - $\langle \text{◀} \rangle$ Кнопка «Влево» ⑦ на задней панели
 - $\langle \text{▶} \rangle$ Кнопка «Вправо» ⑩ на задней панели
 - $\langle \text{▼} \rangle$ Кнопка «Вниз» ⑪ на задней панели

Обложка
Перед использованием
Обычные операции с камерой
Основные операции
Руководство по расширенным операциям
1 Основные сведения о камере
2 Автоматический режим
3 Другие режимы съемки
4 Режим P
5 Режимы Tv, Av и M
6 Режим воспроизведения
7 Меню настройки
8 Принадлежности
9 Приложение
Алфавитный указатель



Содержание

Комплект поставки	2	Использование меню	24
Поддерживаемые карты памяти	2	Индикатор	25
Предварительные замечания и юридическая информация	3	Часы	26
Названия компонентов и условные обозначения	4	2 Автоматический режим	27
Содержание	6	Съемка с настройками, определенными камерой	28
Обычные операции с камерой	7	Часто используемые удобные функции	32
Меры предосторожности	8	Функции настройки изображения	36
Основные операции	11	Полезные функции съемки	38
Начальная подготовка	12	Настройка работы камеры	40
Опробование камеры	16	3 Другие режимы съемки	42
Руководство по расширенным операциям	20	Настройка яркости/цвета (Непосредственный контроль)	43
1 Основные сведения о камере	20	Определенные сюжеты	43
Включение и выключение	21	Специальные режимы для других целей	44
Кнопка спуска затвора	22	Эффекты изображения (Творческие фильтры)	45
Режимы съемки	22	Скрытый режим	49
Варианты индикации при съемке	23	Съемка видеofilьмов в режиме [P]	49
Использование меню FUNC	23		

4 Режим P	51	7 Меню настройки	87
Съемка в режиме программной автоэкспозиции (режим [P])	52	Настройка основных функций камеры	88
Яркость изображения (Экспозиция)	52	8 Принадлежности	95
Цвет и серийная съемка	54	Состав системы	96
Диапазон съемки и фокусировка	57	Дополнительно приобретаемые принадлежности	97
Вспышка	62	Использование дополнительно приобретаемых принадлежностей	98
Прочие настройки	64	Использование программного обеспечения	100
5 Режимы Tv, Av и M	65	Печать изображений	103
Конкретные значения выдержки затвора (режим [Tv])	66	Использование карты Eye-Fi	111
Конкретные значения величины диафрагмы (режим [Av])	66	9 Приложение	113
Конкретные значения выдержки затвора и величины диафрагмы (режим [M])	67	Устранение неполадок	114
6 Режим воспроизведения	69	Сообщения, выводимые на экран	116
Просмотр	70	Информация, выводимая на экран	118
Обзор и фильтрация изображений	71	Таблицы функций и меню	120
Варианты просмотра изображений	73	Правила обращения	128
Защита изображений	75	Технические характеристики	128
Удаление изображений	78	Алфавитный указатель	132
Поворот изображений	80		
Пометка изображений как избранных	81		
Редактирование фотографий	82		
Редактирование видеofilьмов	85		

Обложка
Перед использованием
Обычные операции с камерой
Основные операции
Руководство по расширенным операциям
1 Основные сведения о камере
2 Автоматический режим
3 Другие режимы съемки
4 Режим P
5 Режимы Tv, Av и M
6 Режим воспроизведения
7 Меню настройки
8 Принадлежности
9 Приложение
Алфавитный указатель



Обычные операции с камерой

Съемка

- Использование настроек, определенных камерой (автоматический режим) 28

Качественная съемка людей



Портреты
(43)



На снежном фоне
(44)

В соответствии с конкретными сюжетами



Недостаточная освещенность
(43)



Фейерверк
(44)

Применение специальных эффектов



Яркие цвета
(46)



Эффект плаката
(46)



Эффект «Рыбий глаз»
(46)



Эффект миниатюры
(47)



Эффект игрушечной камеры
(48)



Монохромный
(48)

- Там, где звуки и вспышка запрещены (Скрытый режим) 49
- С настройкой параметров изображения (Непосредственный контроль) 43
- Фокусировка на лица 28, 43, 60
- Без использования вспышки (вспышка выключена) 28
- Включение себя в кадр (Автоспуск) 33, 44
- Добавление штампа даты 35

Обложка

Перед использованием

Обычные операции с камерой

Основные операции

Руководство по расширенным операциям

1 Основные сведения о камере

2 Автоматический режим

3 Другие режимы съемки

4 Режим P

5 Режимы Tv, Av и M

6 Режим воспроизведения



7 Меню настройки

8 Принадлежности

9 Приложение

Алфавитный указатель



 Просмотр	
● Просмотр изображений (режим воспроизведения)	70
● Автоматическое воспроизведение (Слайд-шоу)	73
● На экране телевизора	98
● На экране компьютера	101
● Быстрый обзор изображений	71
● Удаление изображений	78
 Съемка/просмотр видеофильмов	
● Съемка видеофильмов	28
● Просмотр видеофильмов (режим воспроизведения)	70
 Печать	
● Печать изображений	103
 Сохранение	
● Сохранение изображений в компьютере	102

Меры предосторожности

- Перед использованием камеры обязательно прочтите приведенные ниже правила техники безопасности. Строго следите за соблюдением правил надлежащего обращения с камерой.
- Рассматриваемые на последующих страницах меры предосторожности позволят исключить нанесение травм Вам и другим людям, а также избежать повреждения оборудования.
- Также обязательно изучите руководства, входящие в комплект поставки всех используемых Вами дополнительных принадлежностей.



Предостережение

Указывает на возможность серьезной травмы, вплоть до смертельного исхода.

- **Запрещается применять вспышку в непосредственной близости от глаз людей.** Воздействие света повышенной интенсивности, испускаемого вспышкой, может привести к ухудшению зрения. В частности, при съемке детей минимально допустимое расстояние до ребенка составляет 1 м.
- **Оборудование следует хранить в местах, недоступных для детей и подростков.** Ремень: попадание ремня на шею ребенка может привести к удушью. Элемент питания календаря (если съемный): представляет опасность, если будет проглочен. В этом случае немедленно обратитесь к врачу.
- **Используйте только рекомендованные источники питания.**
- **Запрещается разбирать, модифицировать или нагревать изделие.**
- **Не допускайте падения изделия или сильных ударов по нему.**
- **Если изделие упало или каким-либо другим образом повреждено, во избежание опасности получения травмы не затрагивайте до его внутренних деталей.**
- **Если из изделия идет дым, ощущается посторонний запах или изделие работает неправильно, немедленно прекратите использование изделия.**
- **Запрещается чистить изделие органическими растворителями, такими как спирт, бензин или разбавитель для краски.**
- **Не допускайте контакта изделия с водой (например, морской) или другими жидкостями.**

Обложка

Перед использованием

Обычные операции с камерой

Основные операции

Руководство по расширенным операциям

1 Основные сведения о камере

2 Автоматический режим

3 Другие режимы съемки

4 Режим P

5 Режимы Tv, Av и M

6 Режим воспроизведения

7 Меню настройки

8 Принадлежности

9 Приложение

Алфавитный указатель



• **Не допускайте попадания в камеру жидкостей или посторонних предметов.**

Возможно поражение электрическим током или возгорание.

В случае попадания внутрь камеры жидкости или посторонних предметов немедленно выключите камеру и извлеките из нее аккумулятор/элементы питания.

В случае намокания зарядного устройства (для камер, с которыми он используется) отсоедините его от электрической розетки и обратитесь к дистрибьютору камеры или в службу поддержки клиентов компании Canon.

• **Запрещается смотреть через видоискатель (при его наличии в камере) на яркие источники света, например на солнце в ясный день.**

Это может привести к повреждению глаз.

• **Пользуйтесь только рекомендованными аккумуляторами/элементами питания.**

• **Не оставляйте аккумуляторы/элементы питания рядом с открытым огнем и не бросайте их в огонь.**

• **Если с камерой используется зарядное устройство, соблюдайте следующие меры предосторожности.**

- Регулярно отсоединяйте кабель питания и сухой тканью удаляйте пыль и загрязнения, скапливающиеся на вилке, внутренних поверхностях электрической розетки и на окружающих областях.

- Не беритесь за кабель питания влажными руками.

- При использовании оборудования следите, чтобы его мощность не превышала номинальной нагрузочной способности электрической розетки или соединительных проводов. Не используйте оборудование с поврежденным кабелем или вилкой питания, а также следите, чтобы вилка была полностью вставлена в розетку.

- Не допускайте соприкосновения металлических предметов (например, булавки или ключей) с контактами или вилкой, а также загрязнения контактов или вилки.

Возможен взрыв или утечка электролита из аккумулятора или элементов питания и, как следствие, поражение электрическим током или пожар. Это может привести к получению травмы и повреждению окружающей обстановки. Если при протечке аккумулятора вытекший из него электролит попал в глаза, в рот, на кожу или на одежду, немедленно смойте его водой.

• **Выключайте камеру в местах, в которых ее использование запрещено.**

Излучаемые камерой электромагнитные волны могут мешать работе электронных приборов или других устройств. Соблюдайте необходимую осторожность при использовании камеры в местах, в которых ограничено использование электронных устройств, например в самолетах или в медицинских учреждениях.



Предупреждение

Указывает на возможность травмы.

• **Держа камеру за ремень, соблюдайте осторожность, чтобы не допускать ударов по камере, не подвергать ее чрезмерным механическим нагрузкам и тряске, а также не допускать зацепления ремня за другие предметы.**

• **Будьте осторожны, чтобы не допускать ударов или сильного нажатия на объектив.**
Это может привести к травме или к поломке камеры.

• **Будьте осторожны, чтобы не допускать сильных ударов по экрану.**

Если экран треснет, осколки могут стать причиной травмы.

• **Следите, чтобы в процессе съемки не закрывать вспышку пальцами или одеждой.**

Это может привести к ожогам или повреждению вспышки.

• **Не используйте, не оставляйте и не храните изделие в следующих местах:**

- под прямыми солнечными лучами;
- при температуре выше 40 °C;
- во влажных или пыльных местах.

В противном случае возможна протечка, перегрев или взрыв аккумулятора или элементов питания, и, в результате, поражение электрическим током, возникновение пожара или причинение ожогов и других травм.

При высоких температурах изделие может деформироваться.

• **При длительном просмотре эффекты перехода между кадрами слайд-шоу могут вызывать дискомфорт.**

• **При использовании дополнительно приобретаемых конвертеров, фильтров для объективов или переходников фильтров (если применимо), обязательно следите за надежностью их крепления.**

В случае падения конвертера из-за плохого крепления он может разбиться, и можно порезаться об осколки стекла.

• **На камерах, в которых вспышка поднимается и убирается автоматически, будьте осторожны, чтобы не прищемить палец опускающейся вспышкой.**

Это может привести к травме.

Обложка

Перед использованием

Обычные операции с камерой

Основные операции

Руководство по расширенным операциям

1 Основные сведения о камере

2 Автоматический режим

3 Другие режимы съемки

4 Режим P

5 Режимы Tv, Av и M

6 Режим воспроизведения

7 Меню настройки

8 Принадлежности

9 Приложение

Алфавитный указатель



Предупреждение

Указывает на возможность повреждения оборудования.

- **Не направляйте камеру на яркие источники света (например, на солнце в ясный день).**
В противном случае возможно повреждение датчика изображения.

- **При использовании камеры на пляже или в ветреных местах не допускайте попадания внутрь камеры пыли или песка.**

- **На камерах, в которых вспышка поднимается и убирается автоматически, запрещается принудительно закрывать или открывать вспышку руками.**

Это может привести к неполадкам в работе изделия.

- **При обычном использовании от вспышки может идти небольшой дымок.**

Это вызвано тем, что из-за высокой интенсивности вспышки сгорают пыль и другие посторонние материалы, попавшие на линзу вспышки. Во избежание перегрева и повреждения вспышки удаляйте с нее грязь, пыль и другие посторонние материалы с помощью ватной палочки.

- **Если камера не используется, извлеките из нее аккумулятор или элементы питания и уберите их на хранение.**

Если оставить аккумулятор или элементы питания в камере, они могут протечь и повредить камеру.

- **Перед тем как выбросить аккумулятор или элементы питания, закройте их клеммы лентой или другим изоляционным материалом.**

Контакт с другими металлическими предметами может привести к возгоранию или взрыву.

- **Если с камерой используется зарядное устройство, его следует подключать к электросети только на время зарядки. Во время зарядки аккумулятора не закрывайте его тканью и не ставьте на него никакие предметы.**

Если устройство длительное время остается подключенным к электрической розетке, оно может перегреться и деформироваться, что, в свою очередь, может привести к возгоранию.

- **Не оставляйте аккумулятор рядом с домашними животными.**

Если животное укусит аккумулятор, возможна протечка, перегрев или взрыв аккумулятора и, как следствие, пожар или повреждение имущества.

- **Если в камере используется несколько элементов питания, не следует одновременно устанавливать элементы с разным уровнем заряда или старые и новые элементы; кроме того, не устанавливайте элементы питания в обратной полярности.**

Это может привести к неполадкам в работе изделия.

- **Не садитесь, если в кармане лежит камера.**

В противном случае возможно возникновение неполадок или повреждение экрана.

- **Убирая камеру в сумку, следите, чтобы твердые предметы не касались экрана камеры. Кроме того, закройте экран (чтобы он был обращен к корпусу камеры), если это допускается конструкцией камеры.**

- **Не закрепляйте на камере никакие твердые предметы.**

В противном случае возможно возникновение неполадок или повреждение экрана.



Обложка

Перед использованием

Обычные операции с камерой

Основные операции

Руководство по расширенным операциям

1 Основные сведения о камере

2 Автоматический режим

3 Другие режимы съемки

4 Режим P

5 Режимы Tv, Av и M

6 Режим воспроизведения

7 Меню настройки

8 Принадлежности

9 Приложение

Алфавитный указатель



Основные операции

Основные сведения и инструкции, от первоначальной подготовки до съемки и воспроизведения

Начальная подготовка	12	Опробование камеры	16
Закрепление ремня.....	12	Съемка (Smart Auto).....	16
Как правильно держать камеру.....	12	Просмотр.....	18
Зарядка аккумулятора.....	12		
Установка аккумулятора и карты памяти.....	13		
Установка даты и времени.....	14		
Язык.....	15		

Обложка

Перед использованием

Обычные операции
с камерой

Основные операции

Руководство по
расширенным операциям

1 Основные сведения
о камере

2 Автоматический
режим

3 Другие режимы
съемки

4 Режим P

5 Режимы Tv, Av и M

6 Режим
воспроизведения

7 Меню настройки

8 Принадлежности

9 Приложение

Алфавитный указатель



Начальная подготовка

Выполните указанную ниже подготовку к съемке.

Закрепление ремня

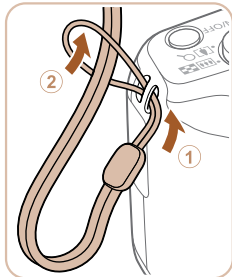

Закрепите ремень.

- Проденьте конец ремня через отверстие для ремня (1), затем протяните другой конец ремня через петлю на продетом конце (2).

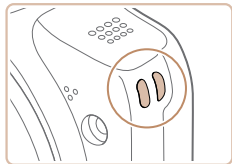

- Ремень можно также закрепить на левой стороне камеры.

Как правильно держать камеру



- Наденьте ремень на запястье.
- Во время съемки прижмите локти к туловищу и надежно держите камеру, чтобы исключить ее перемещение. Если Вы подняли вспышку, не кладите на нее пальцы.

Зарядка аккумулятора

Перед использованием зарядите аккумулятор с помощью прилагаемого зарядного устройства. Обязательно сначала зарядите аккумулятор, так как камера продается с незаряженным аккумулятором.

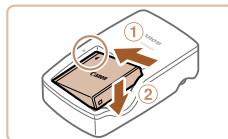

1 Установите аккумулятор.

- Совместив метки ▲ на аккумуляторе и зарядном устройстве, установите аккумулятор, нажав на него внутрь (1) и опустив (2).

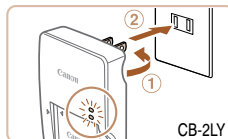

2 Зарядите аккумулятор.

- CB-2LY: откройте контакты вилки (1) и подключите зарядное устройство к электрической розетке (2).
- CB-2LYE: подключите кабель питания к зарядному устройству, затем подключите другой конец кабеля к электрической розетке.
- Индикатор зарядки загорается оранжевым цветом, и начинается зарядка.
- После завершения зарядки цвет индикатора изменяется на зеленый.

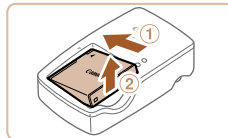
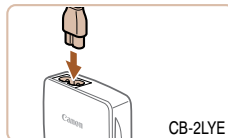

3 Извлеките аккумулятор.

- Отсоединив зарядное устройство от сети, извлеките аккумулятор, нажав на него внутрь (1) и вверх (2).

Обложка

Перед использованием

Обычные операции с камерой

Основные операции

Руководство по расширенным операциям

1 Основные сведения о камере

2 Автоматический режим

3 Другие режимы съемки

4 Режим P

5 Режимы Tv, Av и M

6 Режим воспроизведения

7 Меню настройки

8 Принадлежности

9 Приложение

Алфавитный указатель





- Для защиты аккумулятора и поддержания его оптимального состояния длительность непрерывной зарядки не должна превышать 24 ч.
- В случае зарядных устройств, в которых используется кабель питания, запрещается подключать зарядное устройство или кабель питания к посторонним предметам. Несоблюдение этого требования может привести к неполадкам или повреждению изделия.



- Подробные сведения о времени зарядки, а также о количестве кадров и времени съемки с полностью заряженным аккумулятором см. в разделе «Количество снимков/время съемки, время воспроизведения» (📖 129).
- Заряженные аккумуляторы постепенно разряжаются, даже если они не используются. Заряжайте аккумулятор в день использования (или непосредственно накануне).
- Зарядное устройство можно использовать в местах с напряжением сети переменного тока 100 – 240 В (50/60 Гц). Для электрических розеток другой формы используйте имеющиеся в продаже переходники для вилки. Запрещается пользоваться электрическими трансформаторами, предназначенными для путешествий, так как они могут повредить аккумулятор.

Установка аккумулятора и карты памяти

Установите прилагаемый аккумулятор и карту памяти (продается отдельно). Обратите внимание, что перед использованием новой карты памяти (или карты памяти, отформатированной в другом устройстве) необходимо отформатировать эту карту памяти в данной камере (📖 91).

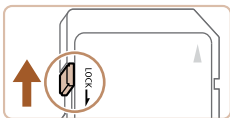

1 Проверьте положение язычка защиты от записи на карте памяти.

- Запись на карты памяти с язычком защиты от записи невозможна, если язычок находится в положении блокировки (опущен вниз). Сдвиньте язычок вверх до переключения со щелчком в разблокированное положение.

2 Откройте крышку.

- Сдвиньте крышку (1) и откройте ее (2).

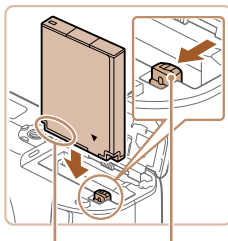
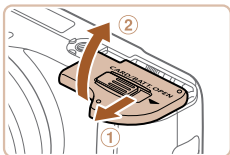

Контакты Фиксатор аккумулятора

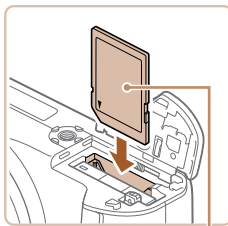

Этикетка

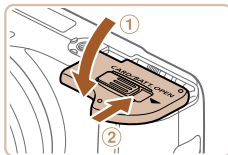

3 Установите аккумулятор.

- Нажимая на фиксатор аккумулятора в направлении стрелки, вставьте аккумулятор в показанной ориентации и нажмите на него до фиксации со щелчком.
- Аккумулятор, вставленный в неправильной ориентации, не фиксируется в правильном положении. При установке аккумулятора обязательно проверьте правильность его ориентации и надежность фиксации.

4 Установите карту памяти.

- Установите карту памяти в показанной ориентации до фиксации со щелчком.
- При установке карты памяти проверьте правильность ее ориентации. Установка карт памяти в неправильной ориентации может привести к повреждению камеры.

5 Закройте крышку.

- Опустите крышку (1) и, прижимая крышку вниз, сдвиньте ее до фиксации в закрытом положении (2).



- Сведения о количестве кадров, которые можно записать на карту памяти, или о времени видеозаписи на карту памяти см. в разделе «Количество снимков формата 4:3, которые можно записать на карту памяти» (📖 129).

Обложка

Перед использованием

Обычные операции с камерой

Основные операции

Руководство по расширенным операциям

1 Основные сведения о камере

2 Автоматический режим

3 Другие режимы съемки

4 Режим P

5 Режимы Tv, Av и M

6 Режим воспроизведения

7 Меню настройки

8 Принадлежности

9 Приложение

Алфавитный указатель



Извлечение аккумулятора и карты памяти

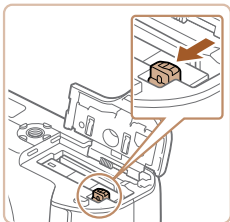

Извлеките аккумулятор.

- Откройте крышку и нажмите фиксатор аккумулятора в направлении стрелки.
- Аккумулятор выдвинется вверх.

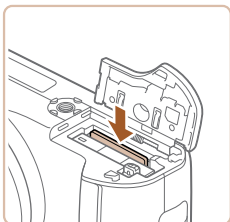

Извлеките карту памяти.

- Нажмите на карту памяти до щелчка, затем медленно отпустите ее.
- Карта памяти выдвинется вверх.

Установка даты и времени

Если при включении камеры отображается экран [Дата/Время], установите правильные дату и время, как указано ниже. Заданная таким образом информация записывается в свойства снимаемых изображений и используется для управления изображениями в соответствии с датой их съемки, а также для печати изображений с указанием даты. Если требуется, можно также добавлять на фотографии отметку даты (35).



1 Включите камеру.

- Нажмите кнопку ON/OFF.
- Отображается экран [Дата/Время].

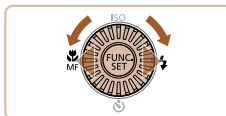
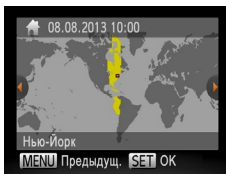
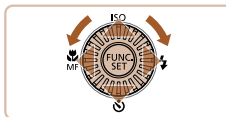
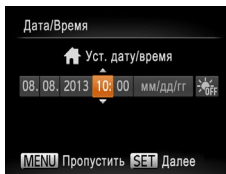

2 Установите дату и время.

- Кнопками <◀>>> выберите значение.
- Кнопками <▲>><▼>> или диском <⊙> установите дату и время.
- После завершения нажмите кнопку <FUNC/SET>.

3 Установите домашний часовой пояс.

- Кнопками <◀>>> или диском <⊙> выберите свой домашний часовой пояс.

4 Завершите процесс настройки.

- После завершения нажмите кнопку <FUNC/SET>. После подтверждающего сообщения экран настройки больше не отображается.
- Чтобы выключить камеру, нажмите кнопку ON/OFF.

❗ Если дата, время и домашний часовой пояс не установлены, экран [Дата/Время] будет отображаться при каждом включении камеры. Укажите правильную информацию.

✎ Для установки летнего времени (перевода часов на 1 час вперед) выберите [☀️] на шаге 2, затем выберите [☀️] с помощью кнопок <▲>><▼>> или диска <⊙>.

Обложка

Перед использованием

Обычные операции с камерой

Основные операции

Руководство по расширенным операциям

1 Основные сведения о камере

2 Автоматический режим

3 Другие режимы съемки

4 Режим P

5 Режимы Tv, Av и M

6 Режим воспроизведения

7 Меню настройки

8 Принадлежности

9 Приложение

Алфавитный указатель



Изменение даты и времени

Дата и время настраиваются следующим образом.

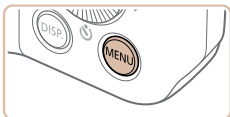

1 Откройте меню камеры.

- Нажмите кнопку <MENU>.

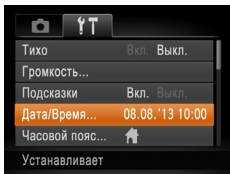

2 Выберите пункт [Дата/Время].

- Перемещая рычаг зумирования, выберите вкладку [↑↓].
- Кнопками <▲><▼> или диском <⊙> выберите пункт [Дата/Время], затем нажмите кнопку <FUNC SET>.

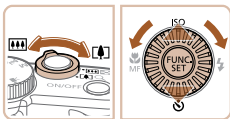

3 Измените дату и время.

- Выполните настройку в соответствии с инструкциями шага 2 раздела «Установка даты и времени» (14).
- Для закрытия меню нажмите кнопку <MENU>.



- После извлечения аккумулятора настройки даты и времени сохраняются в течение приблизительно 3 недель за счет встроенного в камеру аккумулятора календаря (аккумулятор резервного питания).
- Аккумулятор календаря заряжается приблизительно за 4 ч после установки заряженного аккумулятора или подключения камеры к адаптеру переменного тока (продается отдельно, 97), даже если камера оставлена выключенной.
- Если аккумулятор календаря разряжен, при включении камеры отображается экран [Дата/Время]. Установите правильную дату и время, как описано в разделе «Закрепление ремня» (12).

Язык

Измените требуемым образом язык.

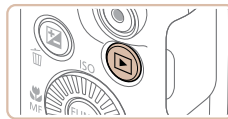

1 Перейдите в режим воспроизведения.

- Нажмите кнопку <▶>.

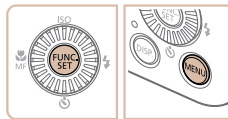

2 Откройте экран настройки.

- Нажмите кнопку <FUNC SET> и, не отпуская ее, сразу же нажмите кнопку <MENU>.

Обложка

Перед использованием

Обычные операции с камерой

Основные операции

Руководство по расширенным операциям

1 Основные сведения о камере

2 Автоматический режим

3 Другие режимы съемки

4 Режим P

5 Режимы Tv, Av и M

6 Режим воспроизведения

7 Меню настройки

8 Принадлежности

9 Приложение

Алфавитный указатель



English	Suomi	Magyar
Deutsch	Norsk	Türkçe
Français	Svenska	繁體中文
Nederlands	Español	한국어
Dansk	简体中文	മലയാളം
Italiano	Русский	العربية
Українська	Português	Română
B. Malaysia	English	فارسی
Indonesian	Polski	हिन्दी
Tiếng Việt	Čeština	日本語

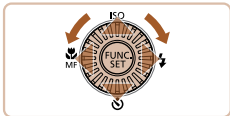

3 Установите язык.

- Кнопками <▲><▼><◀><▶> или диском <FUNC SET> выберите язык, затем нажмите кнопку <FUNC SET>.
- После задания языка экран настройки больше не отображается.



- Если на шаге 2 промежуток между нажатием кнопки <FUNC SET> и кнопки <MENU> был слишком большим, отображается текущее время. В таком случае нажмите кнопку <FUNC SET>, чтобы убрать индикацию времени, и повторите шаг 2.
- Язык для отображения текста на экране можно также изменить, нажав кнопку <MENU> и выбрав пункт [Язык] на вкладке [↑↑].

Опробование камеры

Следуйте этим инструкциям для включения камеры, съемки фотографий или видеороликов и последующего их просмотра.

Съемка (Smart Auto)

Для полностью автоматического выбора оптимальных настроек для определенных сюжетов просто позвольте камере определять объект и условия съемки.



1 Включите камеру.

- Нажмите кнопку ON/OFF.
- Отображается начальный экран.



2 Перейдите в режим [AUTO].

- Поверните диск установки режима в положение [AUTO].
- Наведите камеру на объект. При определении сюжета камера издает слабые щелкающие звуки.
- В правом верхнем углу экрана отображаются значки, обозначающие сюжет и режим стабилизации изображения.
- Рамки, отображаемые вокруг любых определенных объектов, указывают, что эти объекты находятся в фокусе.



Фотографии

Видеофильмы

Обложка

Перед использованием

Обычные операции с камерой

Основные операции

Руководство по расширенным операциям

1 Основные сведения о камере

2 Автоматический режим

3 Другие режимы съемки

4 Режим P

5 Режимы Tv, Av и M

6 Режим воспроизведения

7 Меню настройки

8 Принадлежности

9 Приложение

Алфавитный указатель



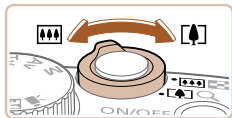

3 Выберите композицию кадра.

- Для увеличения объекта переместите рычаг зумирования в направлении символа <[MAGNIFYING GLASS OVER SMALL OBJECT]> (положение телефото), а для уменьшения объекта переместите этот рычаг в направлении символа <[MAGNIFYING GLASS OVER LARGE OBJECT]> (широкоугольное положение).

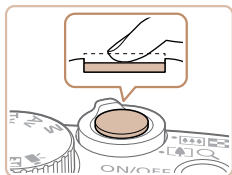

4 Произведите съемку.

Съемка фотографий

① Сфокусируйтесь.

- Слегка (наполовину) нажмите кнопку спуска затвора. После завершения фокусировки камера подает два звуковых сигнала и отображаются рамки автофокусировки, указывающие области изображения, находящиеся в фокусе.
- Если отображается сообщение [Поднимите вспышку], поднимите вспышку пальцем, чтобы подготовить ее к работе. Если требуется отключить вспышку, пальцем опустите ее вниз в камеру.

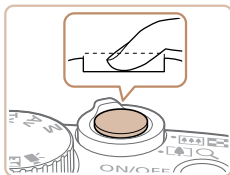
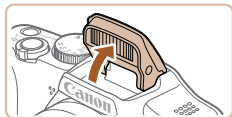
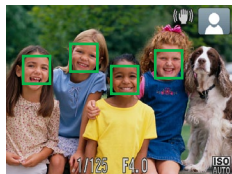

② Произведите съемку.

- Полностью нажмите кнопку спуска затвора.
- Во время съемки слышен звук срабатывания затвора; если вспышка была поднята, то при недостаточной освещенности она автоматически срабатывает.
- Держите камеру неподвижно, пока не закончится звук срабатывания затвора.
- После отображения снятого кадра камера возвращается на экран съемки.

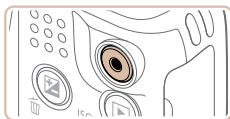

Съемка видеофильмов

① Запустите съемку.

- Нажмите кнопку видеосъемки. В начале съемки камера подает один звуковой сигнал и отображается индикатор [● ЗАП] с указанием прошедшего времени съемки.
- Черные полосы вверху и внизу экрана указывают, что эта область изображения не записывается.
- Рамки, отображаемые вокруг любых определенных лиц, указывают, что эти лица находятся в фокусе.
- После начала съемки отпустите кнопку видеосъемки.

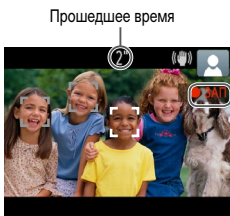

② Завершите съемку.

- Для завершения съемки еще раз нажмите кнопку видеосъемки. При остановке съемки камера подает два звуковых сигнала.

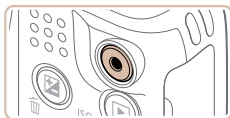

Обложка

Перед использованием

Обычные операции с камерой

Основные операции

Руководство по расширенным операциям

1 Основные сведения о камере

2 Автоматический режим

3 Другие режимы съемки

4 Режим P

5 Режимы Tv, Av и M

6 Режим воспроизведения

7 Меню настройки

8 Принадлежности

9 Приложение

Алфавитный указатель



Просмотр

После съемки фотографий или видеофильмов их можно просмотреть на экране в соответствии с приведенными ниже инструкциями.

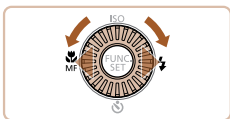
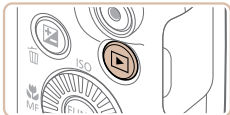

1 Перейдите в режим воспроизведения.

- Нажмите кнопку .
- Отображается последний снимок.

2 Просматривайте снимки.

- Для просмотра предыдущего снимка нажмите кнопку или поверните диск против часовой стрелки. Для просмотра следующего снимка нажмите кнопку или поверните диск по часовой стрелке.
- Для быстрого перехода между снимками нажмите и удерживайте нажатые кнопки . При этом снимки выглядят зернистыми.

- Для перехода в режим прокрутки экрана быстро поверните диск . В этом режиме для перехода между снимками поворачивайте диск .
- Для возврата в режим отображения одного изображения нажмите кнопку .

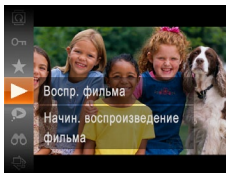

- Видеофильмы обозначаются значком . Для воспроизведения видеофильмов переходите к шагу 3.

3 Запустите воспроизведение видеофильмов.

- Нажмите кнопку , выберите значок (кнопками или диском , затем снова нажмите кнопку .
- Начинается воспроизведение, и после завершения видеофильма отображается значок .
- Для регулировки громкости используйте кнопки .



- Для переключения из режима воспроизведения в режим съемки наполовину нажмите кнопку спуска затвора.

Обложка

Перед использованием

Обычные операции с камерой

Основные операции

Руководство по расширенным операциям

1 Основные сведения о камере

2 Автоматический режим

3 Другие режимы съемки

4 Режим P

5 Режимы Tv, Av и M

6 Режим воспроизведения

7 Меню настройки

8 Принадлежности

9 Приложение

Алфавитный указатель



Удаление изображений

Ненужные изображения можно выбирать и удалять по одному. Будьте осторожны при удалении изображений, так как их невозможно восстановить.

1 Выберите изображение для удаления.

- Кнопками <◀><▶> или диском <⊙> выберите изображение.

2 Удалите изображение.

- Нажмите кнопку <🗑️>.
- После появления запроса [Удалить?] кнопками <◀><▶> или диском <⊙> выберите пункт [Удалить], затем нажмите кнопку <FUNC SET>.
- Текущее изображение удаляется.
- Для отмены удаления кнопками <◀><▶> или диском <⊙> выберите пункт [Отмена], затем нажмите кнопку <FUNC SET>.

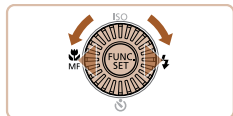
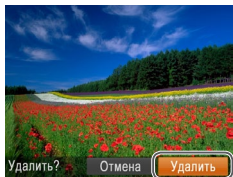

- Можно также удалить сразу все изображения (📖78).

Обложка

Перед использованием

Обычные операции с камерой

Основные операции

Руководство по расширенным операциям

1 Основные сведения о камере

2 Автоматический режим

3 Другие режимы съемки

4 Режим P

5 Режимы Tv, Av и M

6 Режим воспроизведения

7 Меню настройки

8 Принадлежности

9 Приложение

Алфавитный указатель



1

Основные сведения о камере

Практическое руководство, в котором приводятся прочие основные сведения о камере и рассматриваются параметры съемки и воспроизведения.

Включение и выключение	21	Использование меню FUNC.....	23
Функции экономии энергии (Автовыключение).....	21	Использование меню	24
Кнопка спуска затвора.....	22	Индикатор	25
Режимы съемки	22	Часы	26
Варианты индикации при съемке.....	23		

Обложка

Перед использованием

Обычные операции с камерой

Основные операции

Руководство по расширенным операциям

1 Основные сведения о камере

2 Автоматический режим

3 Другие режимы съемки

4 Режим P

5 Режимы Tv, Av и M

6 Режим воспроизведения

7 Меню настройки

8 Принадлежности

9 Приложение

Алфавитный указатель



Включение и выключение



Режим съемки

- Нажмите кнопку ON/OFF, чтобы включить камеру и подготовить ее к съемке.
- Чтобы выключить камеру, еще раз нажмите кнопку ON/OFF.



Режим воспроизведения

- Для включения камеры и просмотра снимков нажмите кнопку <▶>.
- Чтобы выключить камеру, еще раз нажмите кнопку <▶>.



- Для переключения в режим воспроизведения из режима съемки нажмите кнопку <▶>.
- Для переключения из режима воспроизведения в режим съемки наполовину нажмите кнопку спуска затвора (102).
- Объектив закрывается приблизительно через 1 мин после переключения камеры в режим воспроизведения. Камеру можно выключить при закрытом объективе, нажав кнопку <▶>.

Функции экономии энергии (Автовыключение)

Для экономии энергии аккумуляторов/элементов питания после определенного периода бездействия камера автоматически выключает экран (Дисплей выкл.), а затем выключается.

Экономия энергии в режиме съемки

Экран автоматически выключается приблизительно через 1 мин простоя. Приблизительно через 2 мин закрывается объектив, и камера выключается. Чтобы включить экран и подготовиться к съемке, когда экран выключен, но объектив еще не закрыт, нажмите наполовину кнопку спуска затвора (102).

Экономия энергии в режиме воспроизведения

Камера автоматически выключается приблизительно через 5 мин простоя.



- Если требуется, можно отключить функцию автовыключения и настроить время выключения дисплея (190).
- Когда камера подключена к компьютеру, режим энергосбережения отключается (102).

Обложка

Перед использованием

Обычные операции с камерой

Основные операции

Руководство по расширенным операциям

1 Основные сведения о камере

2 Автоматический режим

3 Другие режимы съемки

4 Режим P

5 Режимы Tv, Av и M

6 Режим воспроизведения

7 Меню настройки

8 Принадлежности

9 Приложение

Алфавитный указатель



Кнопка спуска затвора

Для обеспечения резкости снимков обязательно сначала нажмите кнопку спуска затвора наполовину, а затем, когда объект окажется в фокусе, полностью нажмите кнопку спуска затвора для съемки.

В данном руководстве операции с кнопкой спуска затвора описываются как нажатие кнопки *наполовину* и *полное нажатие* кнопки.

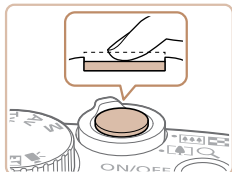

1 Нажмите наполовину. (Слегка нажмите для фокусировки.)

- Нажмите наполовину кнопку спуска затвора. Камера подает два звуковых сигнала, и вокруг областей изображения, находящихся в фокусе, отображаются рамки автофокусировки.

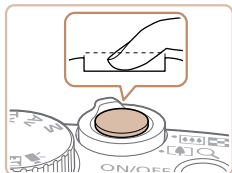

2 Полностью нажмите. (Из наполовину нажатого положения полностью нажмите кнопку, чтобы произвести съемку.)

- Камера производит съемку, и воспроизводится звук срабатывания затвора.
- Держите камеру неподвижно, пока не закончится звук срабатывания затвора.



- Если при съемке кнопка спуска затвора не была предварительно нажата наполовину, снимки могут получаться нерезкими.
- Длительность воспроизведения звука срабатывания затвора зависит от времени, необходимого для съемки. Для съемки определенных сюжетов может потребоваться больше времени, и в случае перемещения камеры (или снимаемого объекта) до завершения звука срабатывания затвора изображения могут быть смазаны.

Режимы съемки

Диск установки режима служит для доступа к каждому из режимов съемки.

Режим непосредственного контроля

Позволяет во время съемки настраивать яркость или цвета изображения (□43).

Автоматический режим

Полностью автоматическая съемка с настройками, определенными камерой (□16, 28).

Режим специального сюжета

Съемка с настройками, оптимальными для конкретных сюжетов (□43).

Режим творческих фильтров

Добавление в изображение различных эффектов при съемке (□45).

Режимы P, Tv, Av и M

Различные виды съемки с использованием требуемых настроек (□51, 65).

Режим видеосъемки

Для съемки видеофильмов (□49).

Видеофильмы можно также снимать, когда диск установки режима не находится в положении режима видеосъемки, просто нажимая кнопку видеосъемки.

Скрытый режим

Съемка без вспышки и звуковых сигналов камеры (□49).



- Для переключения в режим съемки из режима воспроизведения можно повернуть диск установки режима.



Обложка

Перед использованием

Обычные операции с камерой

Основные операции

Руководство по расширенным операциям

1 Основные сведения о камере

2 Автоматический режим

3 Другие режимы съемки

4 Режим P

5 Режимы Tv, Av и M

6 Режим воспроизведения

7 Меню настройки

8 Принадлежности

9 Приложение

Алфавитный указатель



Варианты индикации при съемке

Нажимайте кнопку <DISP.> для просмотра на экране другой информации или для скрытия информации. Подробные сведения об отображаемой информации см. в разделе «Информация, выводимая на экран» (118).

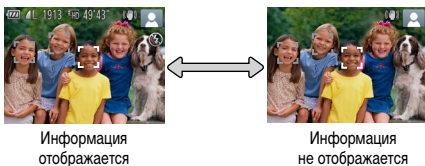

- При съемке в условиях недостаточной освещенности яркость экрана автоматически увеличивается функцией ночного отображения, упрощая проверку композиции кадра. Однако яркость изображения на экране может не соответствовать яркости снимков. Обратите внимание, что любые искажения изображения на экране или прерывистое движение объекта на экране не влияют на записываемое изображение.
- Варианты индикации при воспроизведении см. на «Переключение режимов отображения» (71).

Использование меню FUNC.

Часто используемые функции настраиваются с помощью меню FUNC., как указано ниже. Обратите внимание, что состав меню и значения его пунктов зависят от режима съемки (122 – 123) или режима воспроизведения (127).

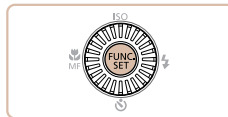
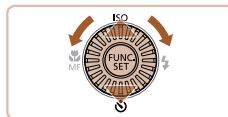
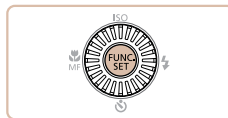

1 Откройте меню FUNC.

- Нажмите кнопку <FUNC SET>.

2 Выберите пункт меню.

- Кнопками <▲><▼> или диском <⊙> выберите пункт меню, затем нажмите кнопку <FUNC SET> или <▶>.
- В зависимости от пункта меню, функции можно задавать, просто нажимая кнопку <FUNC SET> или <▶>, или для настройки функции отображается другой экран.

3 Выберите вариант.

- Кнопками <▲><▼> или диском <⊙> выберите значение.
- Для возврата к пунктам меню нажмите кнопку <◀>.

4 Завершите процесс настройки.

- Нажмите кнопку <FUNC SET>.
- Снова отображается экран, который отображался до нажатия кнопки <FUNC SET> на шаге 1, показывающий настроенное значение.

Обложка

Перед использованием

Обычные операции с камерой

Основные операции

Руководство по расширенным операциям

1 Основные сведения о камере

2 Автоматический режим

3 Другие режимы съемки

4 Режим P

5 Режимы Tv, Av и M

6 Режим воспроизведения

7 Меню настройки

8 Принадлежности

9 Приложение

Алфавитный указатель





- Чтобы отменить случайные изменения настроек, можно восстановить настройки камеры по умолчанию (📖94).

Использование меню

Различные функции камеры можно настраивать с помощью других меню, как показано ниже. Пункты меню сгруппированы по их назначению на вкладках, таких как съемка [📷], воспроизведение [▶] и т. д. Обратите внимание, что доступные пункты меню зависят от выбранного режима съемки или воспроизведения (📖124 – 127).

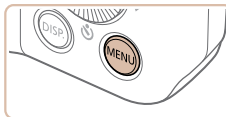

1 Откройте меню.

- Нажмите кнопку <MENU>.

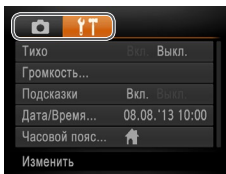

2 Выберите вкладку.

- Выберите вкладку, перемещая рычаг зумирования.
- После первоначального выбора вкладки кнопками <▲><▼> между вкладками можно переходить, нажимая кнопки <◀><▶>.

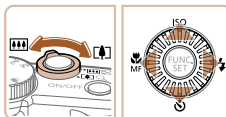

Обложка

Перед использованием

Обычные операции с камерой

Основные операции

Руководство по расширенным операциям

1 Основные сведения о камере

2 Автоматический режим

3 Другие режимы съемки

4 Режим P

5 Режимы Tv, Av и M

6 Режим воспроизведения

7 Меню настройки

8 Принадлежности

9 Приложение

Алфавитный указатель



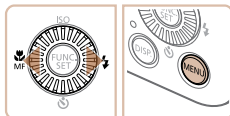
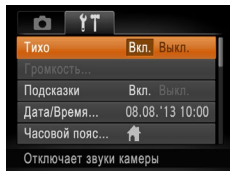
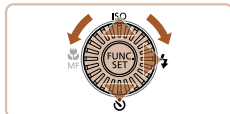
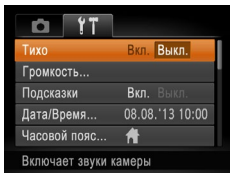

3 Выберите пункт меню.

- Кнопками <▲><▼> или диском <⊙> выберите пункт меню.
- Для пунктов меню, значения которых не отображаются, сначала нажмите кнопку <⊙> или <▶> для перехода между экранами, затем кнопками <▲><▼> или диском <⊙> выберите пункт меню.
- Для возврата на экран меню нажмите кнопку <MENU>.

4 Выберите значение.

- Кнопками <◀><▶> выберите значение.

5 Завершите процесс настройки.

- Нажмите кнопку <MENU> для возврата на экран, который отображался до нажатия кнопки <MENU> на шаге 1.



- Чтобы отменить случайные изменения настроек, можно восстановить настройки камеры по умолчанию (📖94).

Индикатор

Индикатор на задней панели камеры (📖5) загорается или мигает в зависимости от состояния камеры.

Цвет	Состояние индикатора	Состояние камеры
Зеленый	Вкл.	Камера подключена к компьютеру (📖102) или дисплей выключен (📖21, 90)
	Мигает	Начальная загрузка, запись/чтение/передача изображений или съемка с длительной выдержкой (📖66, 67)



- Когда этот индикатор мигает зеленым цветом, не выключайте камеру, не открывайте крышку гнезда карты памяти/отсека элементов питания, не встряхивайте камеру и не стучите по ней; несоблюдение этих требований может привести к повреждению изображений, камеры или карты памяти.

Обложка

Перед использованием

Обычные операции с камерой

Основные операции

Руководство по расширенным операциям

1 Основные сведения о камере

2 Автоматический режим

3 Другие режимы съемки

4 Режим P

5 Режимы Tv, Av и M

6 Режим воспроизведения

7 Меню настройки

8 Принадлежности

9 Приложение





Алфавитный указатель

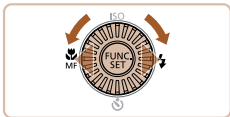
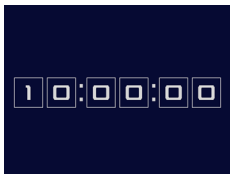

Часы

Можно посмотреть текущее время.



- Нажмите кнопку  и удерживайте ее нажатой.
- Отображается текущее время.
- Если при использовании функции часов камера ориентирована вертикально, индикация изменится на вертикальную. Кнопками   или диском  можно изменить цвет индикации.
- Для отмены отображения часов снова нажмите кнопку .



- Если камера выключена, для отображения часов нажмите кнопку  и, удерживая ее нажатой, нажмите кнопку ON/OFF.

Обложка

Перед использованием

Обычные операции с камерой

Основные операции

Руководство по расширенным операциям

1 Основные сведения о камере

2 Автоматический режим

3 Другие режимы съемки

4 Режим P

5 Режимы Tv, Av и M

6 Режим воспроизведения

7 Меню настройки

8 Принадлежности

9 Приложение

Алфавитный указатель



2

Автоматический режим

Удобный режим для простой съемки с увеличенными возможностями управления

Съемка с настройками, определенными камерой.....	28	Функции настройки изображения	36	Настройка работы камеры	40
Съемка (Smart Auto)	28	Изменение формата кадра.....	36	Отключение подсветки для автофокусировки	40
Значки сюжетов	31	Изменение разрешения изображения (размер)	36	Отключение лампы уменьшения эффекта «красных глаз»	40
Значки стабилизации изображения	31	Коррекция красных глаз	37	Изменение стиля отображения изображения после съемки	41
Рамки на экране	32	Изменение качества видеоизображения	37		
Часто используемые удобные функции.....	32	Использование фильтра шумов	38		
Дополнительное увеличение объектов (Цифровой зум)	32	Полезные функции съемки	38		
Использование таймера автоспуска	33	Отображение линий сетки.....	38		
Добавление штампа даты	35	Увеличение области, на которую произведена фокусировка	39		
		Проверка наличия закрытых глаз.....	39		

Обложка

Перед использованием

Обычные операции с камерой

Основные операции

Руководство по расширенным операциям

1 Основные сведения о камере

2 Автоматический режим

3 Другие режимы съемки

4 Режим P

5 Режимы Tv, Av и M

6 Режим воспроизведения

7 Меню настройки

8 Принадлежности

9 Приложение

Алфавитный указатель



Съемка с настройками, определенными камерой

Для полностью автоматического выбора оптимальных настроек для определенных сюжетов просто позвольте камере определять объект и условия съемки.

Фотографии

Видеофильмы

Съемка (Smart Auto)



1 Включите камеру.

- Нажмите кнопку ON/OFF.
- Отображается начальный экран.

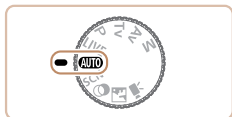

2 Перейдите в режим [AUTO].

- Поверните диск установки режима в положение [AUTO].
- Наведите камеру на объект. При определении сюжета камера издает слабые щелкающие звуки.
- В правом верхнем углу экрана отображаются значки, обозначающие сюжет и режим стабилизации изображения (31).
- Рамки, отображаемые вокруг любых определенных объектов, указывают, что эти объекты находятся в фокусе.



Шкала зумирования



Диапазон фокусировки (прибл.)

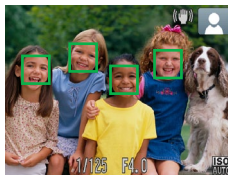
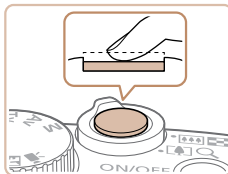

3 Выберите композицию кадра.

- Для увеличения объекта переместите рычаг зумирования в направлении символа <[+]> (положение телефото), а для уменьшения объекта переместите этот рычаг в направлении символа <[-]> (широкоугольное положение). (Отображается шкала зумирования, показывающая положение зумирования.)

4 Произведите съемку.

1 Сфокусируйтесь.

- Нажмите наполовину кнопку спуска затвора. После завершения фокусировки камера подает два звуковых сигнала и отображаются рамки автофокусировки, указывающие области изображения, находящиеся в фокусе.
- Если в фокусе находятся несколько областей, отображаются несколько рамок автофокусировки.
- Если отображается сообщение [Поднимите вспышку], поднимите вспышку пальцем, чтобы подготовить ее к работе. Если требуется отключить вспышку, пальцем опустите ее вниз в камеру.

Обложка

Перед использованием

Обычные операции с камерой

Основные операции

Руководство по расширенным операциям

1 Основные сведения о камере

2 Автоматический режим

3 Другие режимы съемки

4 Режим P

5 Режимы Tv, Av и M

6 Режим воспроизведения

7 Меню настройки

8 Принадлежности

9 Приложение

Алфавитный указатель



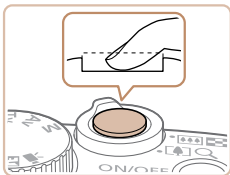

② Произведите съемку.

- Полностью нажмите кнопку спуска затвора.
- Во время съемки слышен звук срабатывания затвора; если вспышка была поднята, то при недостаточной освещенности она автоматически срабатывает.
- Держите камеру неподвижно, пока не закончится звук срабатывания затвора.
- После отображения снятого кадра камера возвращается на экран съемки.

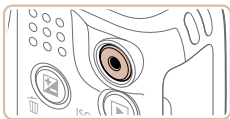

Прошедшее время

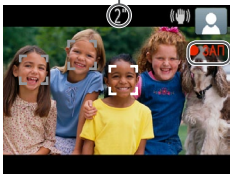

Съемка видеофильмов

① Запустите съемку.

- Нажмите кнопку видеосъемки. В начале съемки камера подает один звуковой сигнал и отображается индикатор [●ЗАП] с указанием прошедшего времени съемки.
- Черные полосы сверху и внизу экрана указывают, что эта область изображения не записывается.
- Рамки, отображаемые вокруг любых определенных лиц, указывают, что эти лица находятся в фокусе.
- После начала съемки отпустите кнопку видеосъемки.

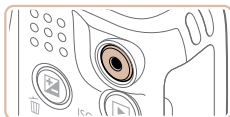
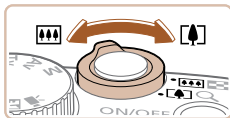

② Требуемым образом измените размер объекта и композицию кадра.

- Чтобы изменить размер объекта, повторите операции из шага 3 (📖28). Однако помните, что звуки работы камеры записываются, а видеофильмы, снятые с коэффициентами зумирования, отображаемыми синим цветом, будут выглядеть зернистыми.
- При изменении композиции кадров фокусировка, яркость и цвета автоматически настраиваются.

③ Завершите съемку.

- Для завершения съемки еще раз нажмите кнопку видеосъемки. При остановке съемки камера подает два звуковых сигнала.
- При полном заполнении карты памяти съемка автоматически останавливается.

■ Фотографии/видеофильмы

- ⚠ Если включить камеру при нажатой кнопке <DISP.>, звуковые сигналы камеры будут отключены. Чтобы снова включить звуковые сигналы, нажмите кнопку <MENU> и выберите пункт [Тихо] на вкладке [🔊], затем кнопками <◀><▶> выберите значение [Выкл.].

Обложка

Перед использованием

Обычные операции с камерой

Основные операции

Руководство по расширенным операциям

1 Основные сведения о камере

2 Автоматический режим

3 Другие режимы съемки

4 Режим P

5 Режимы Tv, Av и M

6 Режим воспроизведения

7 Меню настройки

8 Принадлежности

9 Приложение

Алфавитный указатель



Фотографии



- Мигающий значок предупреждает о повышенной вероятности смазывания изображения из-за сотрясения камеры. В таком случае установите камеру на штатив или примите другие меры для обеспечения ее неподвижности.
- Если снимки получаются темными несмотря на срабатывание вспышки, подойдите ближе к объекту. Подробные сведения о радиусе действия вспышки см. в разделе «Радиус действия вспышки» (129).
- Если при нажатии наполовину кнопки спуска затвора камера подает только один звуковой сигнал, это может означать, что объект находится слишком близко. Подробные сведения о диапазоне фокусировки (диапазоне съемки) см. в разделе «Диапазон съемки» (130).
- Для уменьшения эффекта «красных глаз» и для помощи в фокусировке при съемке в местах с недостаточной освещенностью может загораться лампа.
- Значок , мигающий при попытке съемки, означает, что съемка невозможна, пока не завершится зарядка вспышки. Съемка может возобновиться сразу после того, как будет готова вспышка, поэтому либо полностью нажмите кнопку спуска затвора и подождите, либо отпустите кнопку и снова нажмите ее.
- Хотя следующий кадр можно снимать еще до появления экрана съемки, используемая фокусировка, яркость и цвета могут определяться предыдущим кадром.



- Длительность отображения изображений после съемки можно изменить (41).

Видеофильмы

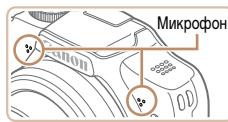

- Во время съемки видеофильмов не держите пальцы рядом с микрофоном. Перекрытие микрофона может помешать записи звука или привести к приглушенной записи звука.
 - Во время съемки видеофильмов не касайтесь никаких органов управления камерой, кроме кнопки видеосъемки, так как издаваемые камерой звуки записываются.
- Звук записывается в стереорежиме.

Обложка

Перед использованием

Обычные операции с камерой

Основные операции

Руководство по расширенным операциям

1 Основные сведения о камере

2 Автоматический режим

3 Другие режимы съемки

4 Режим P

5 Режимы Tv, Av и M

6 Режим воспроизведения

7 Меню настройки

8 Принадлежности

9 Приложение

Алфавитный указатель



Значки сюжетов

В режиме [AUTO] определенные камерой снимаемые сюжеты обозначаются значком, и автоматически выбираются соответствующие настройки для обеспечения оптимальной фокусировки, яркости объекта и цвета.

Фон \ Объект	Люди			Прочие объекты			Цвет фона значка
	В движении*1	Тени на лице*1	В движении*1	В движении*1	Близкие		
Светлее				AUTO			Серый
Контроль свет			—				
С синим небом				AUTO			Светло-голубой
Контроль свет			—				
Закаты	—				—		Оранжевый
Прожекторы							Темно-синий
Темнее				AUTO			
На штативе	*2	—		*2	—		

*1 Не отображается для видеофильмов.

*2 Отображается для темных эпизодов, когда камера неподвижна, например установлена на штатив.



- Если значок не соответствует фактическим условиям съемки или если съемка с ожидаемым эффектом, цветом или яркостью невозможна, попробуйте произвести съемку в режиме [P] (651).

Значки стабилизации изображения

Стабилизация изображения, оптимальная для условий съемки, применяется автоматически (интеллектуальная стабилизация изображения). Кроме того, в режиме [AUTO] отображаются следующие значки.

	Стабилизация изображения для фотографий		Стабилизация изображения для видеофильмов, уменьшающая сильные сотрясения камеры, возникающие, например, во время ходьбы (Динамичный IS)
	Стабилизация изображения для фотографий при панорамировании*		Стабилизация изображения для медленных сотрясений камеры, например при съемке видеофильмов в диапазоне телефото (Усиленный IS)
	Стабилизация изображения для макросъемки (гибридная стабилизация изображения)		Стабилизация изображения не используется, так как камера установлена на штатив или удерживается неподвижно другими способами

* Отображается при панорамировании, когда камера поворачивается вслед за движущимися объектами. Когда камера следует за объектами по горизонтали, стабилизация изображения компенсирует только вертикальные сотрясения камеры, а горизонтальная стабилизация прекращается. Аналогично, когда камера следует за объектами по вертикали, стабилизация изображения компенсирует только горизонтальные сотрясения камеры.



- Для отмены стабилизации изображения установите для параметра [Режим IS] значение [Выкл.] (664). В таком случае значок стабилизации изображения не отображается.



Рамки на экране

Когда камера обнаруживает объекты, на которые она направлена, на экране отображаются различные рамки.

- Вокруг объекта (или лица человека), выбранного камерой в качестве главного объекта, отображается белая рамка, вокруг остальных обнаруженных лиц отображаются серые рамки. Рамки в определенных пределах следуют за движущимися объектами, чтобы эти объекты оставались в фокусе.

Однако если камера обнаруживает перемещение объекта, на экране остается только белая рамка.

- Если при наполовину нажатой кнопке спуска затвора камера обнаруживает перемещение объекта, отображается синяя рамка и производится постоянная настройка фокусировки и яркости изображения (Следящая AF).



- Если рамки отсутствуют, не отображаются вокруг требуемых объектов или отображаются на заднем плане или аналогичных областях, попробуйте произвести съемку в режиме **[P]** (📖51).

Часто используемые удобные функции

Дополнительное увеличение объектов (Цифровой зум)

Если расстояние до удаленных объектов слишком велико для увеличения с помощью оптического зума, используйте цифровой зум с максимальным 64-кратным увеличением.



Коэффициент зумирования



1 Переместите рычаг зумирования в направлении <📷>.

- Удерживайте рычаг нажатым до тех пор, пока зумирование не остановится.
- Зумирование останавливается при достижении максимального коэффициента зумирования (до того, как становится заметной зернистость изображения), который отображается на экране.

2 Снова переместите рычаг зумирования в направлении <📷>.

- Камера производит дальнейшее увеличение объекта.





- При перемещении рычага зумирования отображается шкала зумирования (на которой отображается позиция зумирования). Цвет шкалы зумирования изменяется в зависимости от диапазона зумирования.
 - Белый диапазон: диапазон оптического зумирования, в котором на изображении отсутствует зернистость.
 - Желтый диапазон: диапазон цифрового зумирования, в котором на изображении отсутствует заметная зернистость (ZoomPlus).
 - Синий диапазон: диапазон цифрового зумирования, в котором на изображении заметна зернистость.
- Так как при некоторых значениях разрешения синий диапазон не доступен (📖36), максимальный коэффициент зумирования может быть достигнут в соответствии с инструкциями шага 1.
- При некоторых значениях разрешения (📖36) и коэффициентах зумирования увеличенные изображения могут выглядеть зернистыми. В таком случае коэффициент зумирования отображается синим цветом.



- Ниже приведено значение фокусного расстояния при совместном использовании оптического и цифрового зума (в пересчете на 35-миллиметровый эквивалент).
28 – 1792 мм (28 – 448 мм при использовании только оптического зума)
- Для отключения цифрового зума нажмите кнопку <MENU>, выберите пункт [Цифровой зум] на вкладке [📷], затем выберите значение [Выкл.].

Использование таймера автоспуска

С помощью таймера автоспуска фотограф может включить себя в групповую фотографию или делать другие снимки с задержкой. Камера производит съемку приблизительно через 10 с после нажатия кнопки спуска затвора.

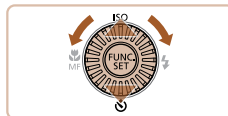

1 Выполните настройку.

- Нажмите кнопку <▼>, выберите значок [Fn] (кнопками <▲><▼> или диском <🔘>), затем нажмите кнопку <Fn SET>.
- После завершения настройки отображается значок [Fn].

2 Произведите съемку.

- Для фотографий: нажмите наполовину кнопку спуска затвора для фокусировки на объект, затем нажмите эту кнопку полностью.
- Для видеофильмов: нажмите кнопку видео-съемки.



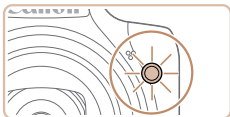

- После запуска таймера автоспуска начинает мигать соответствующая лампа, и камера воспроизводит звук таймера автоспуска.
- За 2 с до съемки мигание и звуковая сигнализация ускоряются. (Если должна сработать вспышка, лампа остается гореть, не мигая.)
- Для отмены съемки после запуска таймера автоспуска нажмите кнопку <MENU>.
- Для восстановления исходной настройки выберите на шаге 1 значок [OFF].

Фотографии

Видеофильмы

Использование таймера автоспуска для исключения сотрясения камеры

В этом варианте спуск затвора производится приблизительно через 2 с после нажатия кнопки спуска затвора. Если при нажатии кнопки спуска затвора возникают сотрясения камеры, они не повлияют на снимок.

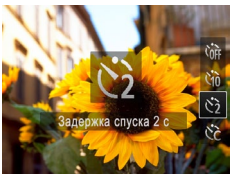

- Выполните шаг 1 из раздела «Использование таймера автоспуска» (📖33) и выберите значок [OFF].
- После завершения настройки отображается значок [OFF].
- Для съемки выполните шаг 2 из раздела «Использование таймера автоспуска» (📖33).

Настройка таймера автоспуска

Можно задать задержку спуска (0 – 30 с) и количество снимков (1 – 10 снимков).

Фотографии

Видеофильмы

1 Выберите значок [OFF].

- В соответствии с инструкциями шага 1 раздела «Использование таймера автоспуска» (📖33) выберите значок [OFF] и сразу же нажмите кнопку <MENU>.

2 Выполните настройку.

- Кнопками <▲><▼> выберите пункт [Задержка] или [Серия].
- Кнопками <◀><▶> или диском <⊙> выберите значение, затем нажмите кнопку <FUNC SET>.
- После завершения настройки отображается значок [OFF].
- Для съемки выполните шаг 2 из раздела «Использование таймера автоспуска» (📖33).

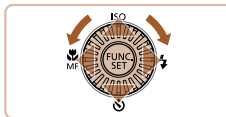

- ❗ Для видеофильмов, снимаемых с помощью таймера автоспуска, параметр [Задержка] означает задержку до начала съемки, а параметр [Серия] не учитывается.

- ✎ Если задано несколько кадров, яркость изображения и баланс белого определяются для первого кадра. Необходимое время между кадрами увеличивается, если срабатывает вспышка или если задана съемка большого количества кадров. При полном заполнении карты памяти съемка автоматически останавливается.
- Если указана задержка больше 2 с, за 2 с до съемки частота мигания лампы и подачи звуковых сигналов увеличивается. (Если должна сработать вспышка, лампа остается гореть, не мигая.)

Обложка

Перед использованием

Обычные операции с камерой

Основные операции

Руководство по расширенным операциям

1 Основные сведения о камере

2 Автоматический режим

3 Другие режимы съемки

4 Режим P

5 Режимы Tv, Av и M

6 Режим воспроизведения

7 Меню настройки

8 Принадлежности

9 Приложение

Алфавитный указатель



Добавление штампа даты

Камера позволяет добавлять дату съемки в правом нижнем углу изображений. Однако помните, что редактирование или удаление штампов даты невозможно, поэтому заранее проверьте правильность установки даты и времени (14).

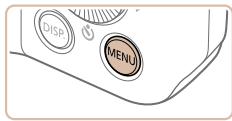

1 Выполните настройку.

- Нажмите кнопку <MENU>, выберите пункт [Отмет. даты] на вкладке [], затем выберите требуемый вариант (24).
- После завершения настройки отображается значок [].

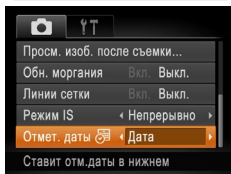

2 Произведите съемку.

- При съемке камера добавляет дату и время съемки в правом нижнем углу изображений.
- Для восстановления исходной настройки выберите на шаге 1 значение [Выкл.].



- Снимки, на которые при съемке не был добавлен штамп даты, можно напечатать со штампом даты в соответствии с приведенными ниже инструкциями. Однако при таком способе добавления отметки даты на изображения, уже содержащие эту информацию, дата и время будут напечатаны дважды.
 - Произведите печать с использованием функций принтера (103).
 - Используйте для печати параметры DPOF камеры (107).
 - Используйте для печати программное обеспечение, загруженное с веб-сайта Canon (100).



- Редактирование или удаление отметок даты невозможно.

Обложка

Перед использованием

Обычные операции с камерой

Основные операции

Руководство по расширенным операциям

1 Основные сведения о камере

2 Автоматический режим

3 Другие режимы съемки

4 Режим P

5 Режимы Tv, Av и M

6 Режим воспроизведения

7 Меню настройки

8 Принадлежности

9 Приложение

Алфавитный указатель



Функции настройки изображения

Фотографии

Изменение формата кадра

Формат кадра (отношение ширины к высоте) можно изменить в соответствии с приведенными ниже инструкциями.



- Нажмите кнопку <FUNC SET>, выберите в меню значок [4:3], затем выберите требуемый вариант (📖23).
- После завершения настройки будет обновлено соотношение сторон экрана.
- Чтобы восстановить исходную настройку, повторите эту операцию, но выберите значок [4:3].

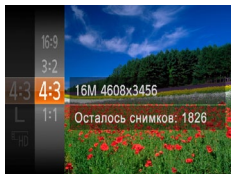

16:9	Формат кадра, соответствующий соотношению сторон экранов телевизоров высокой четкости.
3:2	Формат кадра, совпадающий с форматом 35-миллиметровой пленки и используемый для печати изображений на бумаге формата 130 × 180 мм или формата почтовой открытки.
4:3	Собственное соотношение сторон экрана камеры, также используется для отображения на телевизорах стандартной четкости или аналогичных устройствах отображения и для печати изображений на бумаге формата 90 × 130 мм или форматов серии А.
1:1	Квадратный формат кадра.

Изменение разрешения изображения (размер)

Выберите одно из 4 значений разрешения изображения в соответствии с приведенными ниже инструкциями. Сведения о количестве снимков, которые можно записать при каждом значении разрешения на карту памяти, см. в разделе «Количество снимков формата 4:3, которые можно записать на карту памяти» (📖129).



- Нажмите кнопку <FUNC SET>, выберите в меню значок [L], затем выберите требуемый вариант (📖23).
- Отображается настроенное значение.
- Чтобы восстановить исходную настройку, повторите эту операцию, но выберите значок [L].

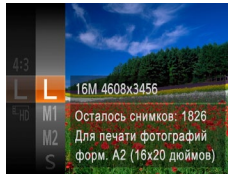

Рекомендации по выбору разрешения в зависимости от формата бумаги (для изображений 4:3)

A2 (420 × 594 мм)	L
A3 – A5 (297 × 420 – 148 × 210 мм)	M1
130 × 180 мм	M2
Открытка 90 × 130 мм	

- [S]: для отправки изображений по электронной почте.

Фотографии

Обложка

Перед использованием

Обычные операции с камерой

Основные операции

Руководство по расширенным операциям

1 Основные сведения о камере

2 Автоматический режим

3 Другие режимы съемки

4 Режим P

5 Режимы Tv, Av и M

6 Режим воспроизведения

7 Меню настройки

8 Принадлежности

9 Приложение

Алфавитный указатель



Коррекция красных глаз

Эффект «красных глаз», возникающий при съемке со вспышкой, можно автоматически корректировать в соответствии с приведенными ниже инструкциями.

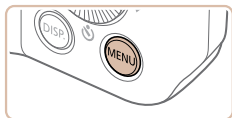

1 Откройте экран [Настройка вспышки].

- Нажмите кнопку <MENU>, выберите пункт [Настройка вспышки] на вкладке [Камера], затем нажмите кнопку <FUNC SET> (📖 24).

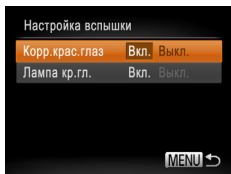
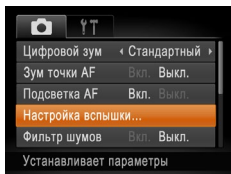

2 Выполните настройку.

- Выберите [Корр. крас. глаз], затем выберите значение [Вкл.] (📖 25).
- После завершения настройки отображается значок [👁].
- Чтобы восстановить исходную настройку, повторите эту операцию, но выберите значение [Выкл.].

- Коррекция красных глаз может быть применена к областям изображения, отличным от глаз (например, если камера ошибочно воспримет красную косметику на глазах как красные зрачки).

- Также возможна коррекция существующих изображений (📖 84).
- При поднятой вспышке экран из шага 2 можно также открыть, нажав кнопку <▶>, затем сразу же нажав кнопку <MENU>.

Изменение качества видеозображения

Предусмотрено 2 значения качества изображения. Сведения о максимальной длительности видеозаписей, которые поместятся на карту памяти при каждом уровне качества, см. в разделе «Время записи на карту памяти» (📖 129).

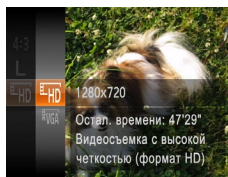
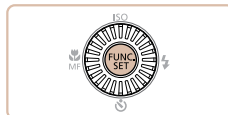

- Нажмите кнопку <FUNC SET>, выберите в меню значок [HD], затем выберите требуемый вариант (📖 23).
- Отображается настроенное значение.
- Чтобы восстановить исходную настройку, повторите эту операцию, но выберите значок [HD].

Качество изображения	Разрешение	Частота кадров	Сведения
HD	1280 × 720	25 кадров/с	Для съемки с разрешением высокой четкости
VGA	640 × 480	30 кадров/с	Для съемки со стандартным разрешением

- В режиме [HD] черные полосы, отображаемые сверху и снизу экрана, указывают, что эта область изображения не записывается.



Использование фильтра шумов

Можно уменьшить искажения звука, возникающие при съемке на сильном ветру. Однако в случае использования этой функции при отсутствии ветра записи могут звучать неестественно.

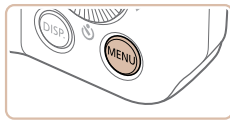

- Нажмите кнопку <MENU>, выберите пункт [Фильтр шумов] на вкладке [📷], затем выберите значение [Вкл.] (📖24).
- Чтобы восстановить исходную настройку, повторите эту операцию, но выберите значение [Выкл.].

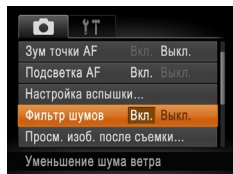

Полезные функции съемки

Отображение линий сетки

На экран можно вывести линии сетки для контроля вертикального и горизонтального направлений во время съемки.

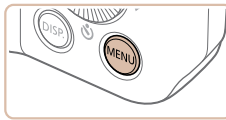

- Нажмите кнопку <MENU>, выберите пункт [Линии сетки] на вкладке [📷], затем выберите значение [Вкл.] (📖24).
- После завершения настройки на экране отображаются линии сетки.
- Чтобы восстановить исходную настройку, повторите эту операцию, но выберите значение [Выкл.].

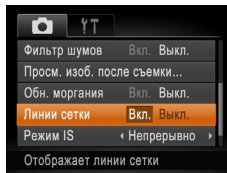

- Линии сетки не записываются на снимках.



Увеличение области, на которую произведена фокусировка

Фокусировку можно проверить, наполовину нажав кнопку спуска затвора — при этом будет увеличена сфокусированная область изображения в рамке автофокусировки.

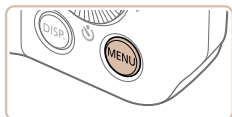

1 Выполните настройку.

- Нажмите кнопку <MENU>, выберите пункт [Зум точки AF] на вкладке [📷], затем выберите значение [Вкл.] (📖24).

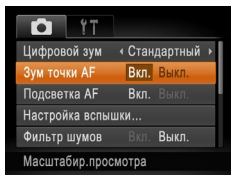

2 Проверьте фокусировку.

- Нажмите наполовину кнопку спуска затвора. Лицо, определенное в качестве главного объекта, увеличивается.
- Для восстановления исходной настройки выберите на шаге 1 значение [Выкл.].

- ⚠
- Область, на которую произведена фокусировка, не будет увеличиваться при нажатии кнопки спуска затвора наполовину, если лицо не обнаружено, если человек находится слишком близко к камере и его лицо слишком велико для экрана, а также если камера обнаружила движение объекта.

- ✎
- При использовании цифрового зума (📖32) или следящей автофокусировки (📖60) изображение не увеличивается.

Проверка наличия закрытых глаз

Если камера обнаруживает возможное наличие людей с закрытыми глазами, отображается значок [👁].

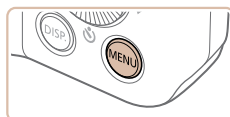

1 Выполните настройку.

- Нажмите кнопку <MENU>, выберите пункт [Обн. моргания] на вкладке [📷], затем выберите значение [Вкл.] (📖24).

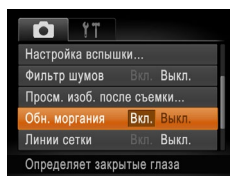

2 Произведите съемку.

- Если камера обнаружила человека с закрытыми глазами, мигает значок [👁].
- Для восстановления исходной настройки выберите на шаге 1 значение [Выкл.].

- ✎
- Если в режиме [C] задана съемка нескольких кадров, эта функция доступна только для последнего кадра.
 - Если в параметре [Время отображ.] выбрано значение [2 сек.], [4 сек.], [8 сек.] или [Удержат.] (📖41), вокруг человека с закрытыми глазами отображается рамка.



Настройка работы камеры

Функции съемки можно настраивать на вкладке [📷] меню MENU, как указано ниже. Инструкции по функциям меню см. в разделе «Использование меню» (📖24).

Фотографии

Отключение подсветки для автофокусировки

Можно отключить лампу, которая обычно загорается для помощи в фокусировке при нажатии наполовину кнопки спуска затвора в условиях недостаточной освещенности.

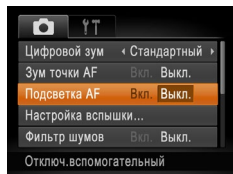

- Нажмите кнопку <MENU>, выберите пункт [Подсветка AF] на вкладке [📷], затем выберите значение [Выкл.] (📖24).
- Чтобы восстановить исходную настройку, повторите эту операцию, но выберите значение [Вкл.].

Отключение лампы уменьшения эффекта «красных глаз»

Можно отключить лампу уменьшения эффекта «красных глаз», которая загорается для уменьшения этого эффекта при съемке со вспышкой в условиях недостаточной освещенности.

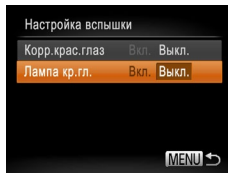

1 Откройте экран [Настройка вспышки].

- Нажмите кнопку <MENU>, выберите пункт [Настройка вспышки] на вкладке [📷], затем нажмите кнопку <📷> (📖24).

2 Выполните настройку.

- Выберите [Лампа кр. гл.], затем выберите значение [Выкл.] (📖25).
- Чтобы восстановить исходную настройку, повторите эту операцию, но выберите значение [Вкл.].

Фотографии

Обложка

Перед использованием

Обычные операции с камерой

Основные операции

Руководство по расширенным операциям

1 Основные сведения о камере

2 Автоматический режим

3 Другие режимы съемки

4 Режим P

5 Режимы Tv, Av и M

6 Режим воспроизведения

7 Меню настройки

8 Принадлежности

9 Приложение

Алфавитный указатель



Изменение стиля отображения изображения после съемки

Можно изменить длительность отображения изображений сразу после съемки, а также состав отображаемой информации.

Изменение времени отображения изображения после съемки

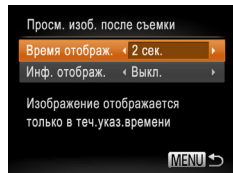

1 Откройте экран [Просм. изоб. после съемки].

- Нажмите кнопку <MENU>, выберите пункт [Просм. изоб. после съемки] на вкладке [📷], затем нажмите кнопку <ⓘ/SET> (📖24).

2 Выполните настройку.

- Кнопками <▲><▼> или диском <🔘> выберите пункт [Время отобраз.]. Кнопками <◀><▶> выберите требуемое значение.
- Чтобы восстановить исходную настройку, повторите эту операцию, но выберите значение [Быстро].

Быстро	Изображения отображаются только до момента готовности к съемке следующего кадра.
2 сек., 4 сек., 8 сек.	Изображения отображаются в течение указанного времени. Даже когда отображается этот снимок, можно сделать следующий снимок, снова наполовину нажав кнопку спуска затвора.
Удерживать	Изображение отображается до тех пор, пока пользователь не нажмет наполовину кнопку спуска затвора.
Выкл.	Изображения после съемки не отображаются.

Изменение экрана, отображаемого после съемки

Измените способ отображения изображений после съемки, как указано ниже.

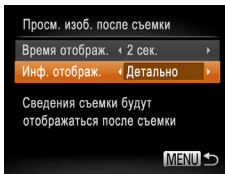

1 Задайте для параметра [Время отобраз.] значение [2 сек.], [4 сек.], [8 сек.] или [Удерживать] (📖41).

2 Выполните настройку.

- Кнопками <▲><▼> или диском <🔘> выберите пункт [Инф. отобраз.]. Кнопками <◀><▶> выберите требуемое значение.
- Чтобы восстановить исходную настройку, повторите эту операцию, но выберите значение [Выкл.].

Выкл.	Отображается только изображение.
Детально	Отображение сведений о параметрах съемки (📖119).



- Если для параметра [Время отобраз.] (📖41) задано значение [Выкл.] или [Быстро], для параметра [Инф. отобраз.] устанавливается значение [Выкл.], которое не может быть изменено.
- Нажимая кнопку <DISP.> во время отображения изображения после съемки, можно переключать выводимую информацию. Обратите внимание, что настройки пункта [Инф. отобраз.] на вкладке [📷] не изменяются. Можно также удалить изображения, нажав кнопку <🗑>, или защитить изображения (📖75) либо пометить их как избранные (📖81), нажав кнопку <📌/SET>.

Обложка

Перед использованием

Обычные операции с камерой

Основные операции

Руководство по расширенным операциям

1 Основные сведения о камере

2 Автоматический режим

3 Другие режимы съемки

4 Режим P

5 Режимы Tv, Av и M

6 Режим воспроизведения

7 Меню настройки

8 Принадлежности

9 Приложение

Алфавитный указатель



3

Другие режимы съемки

Более эффективная съемка различных сюжетов, а также получение снимков, улучшенных с помощью уникальных эффектов изображения или снятых с использованием специальных функций



Настройка яркости/цвета (Непосредственный контроль).....	43
Определенные сюжеты	43
Специальные режимы для других целей	44
Использование таймера при определении лица.....	44

Эффекты изображения (Творческие фильтры)	45
Съемка с эффектом объектива «Рыбий глаз» (Эффект Рыбий глаз)	46
Снимки, напоминающие миниатюрные модели (Эффект миниатюры)	47
Съемка с эффектом игрушечной камеры (Эффект игрушечной камеры)	48
Съемка в монохромном режиме	48

Скрытый режим	49
Съемка видеofilмов в режиме [P]	49

Обложка
Перед использованием
Обычные операции с камерой
Основные операции
Руководство по расширенным операциям
1 Основные сведения о камере
2 Автоматический режим
3 Другие режимы съемки
4 Режим P
5 Режимы Tv, Av и M
6 Режим воспроизведения
7 Меню настройки
8 Принадлежности
9 Приложение
Алфавитный указатель



Настройка яркости/цвета (Непосредственный контроль)



Яркость или цвета изображения при съемке можно легко настраивать в соответствии с приведенными ниже инструкциями.



1 Перейдите в режим [LIVE].

- Поверните диск установки режима в положение [LIVE].

2 Выполните настройку.

- Нажмите кнопку , чтобы открыть экран настройки. Кнопками <▲><▼> выберите настраиваемый параметр, затем кнопками <◀><▶> или диском  настройте значение, контролируя изображение на экране.
- Нажмите кнопку .

3 Произведите съемку.



Яркость	Для получения более ярких изображений перемещайте регулятор вправо, для получения более темных изображений перемещайте регулятор влево.
Цвет	Для получения более ярких цветов изображений перемещайте регулятор вправо, для получения более приглушенных цветов изображений перемещайте регулятор влево.
Цветовой тон	Для получения теплого, красноватого оттенка перемещайте регулятор вправо, для получения более холодного, синеватого оттенка перемещайте регулятор влево.

Определенные сюжеты



Выберите режим, соответствующий снимаемому сюжету, и камера автоматически настроит параметры для получения оптимальных снимков.



1 Перейдите в режим [SCN].

- Поверните диск установки режима в положение [SCN].

2 Выберите режим съемки.

- Нажмите кнопку , выберите в меню значок , затем выберите режим съемки (23).

3 Произведите съемку.

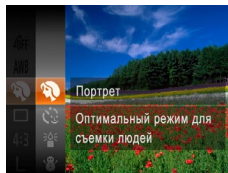

Съемка портретов (Портрет)

- Съемка людей с эффектом смягчения.

Съемка при недостаточной освещенности (Недостаточная освещенность)

- Съемка с минимальным сотрясением камеры и смазыванием объектов даже в условиях недостаточной освещенности.





Фотографии

Видеофильмы

8 Съемка на снежном фоне (Снег)

- Яркие портретные снимки с естественными цветами на снежном фоне.



Фотографии

Видеофильмы

Съемка фейерверков (Фейерверк)

- Яркие снимки фейерверков.



- В режиме [] установите камеру на штатив или примите другие меры для сохранения неподвижности камеры и исключения ее сотрясения. Кроме того, при использовании штатива или других способов закрепления камеры следует задать для параметра [Режим IS] значение [Выкл.] (64).



- В режиме [] устанавливается разрешение [M] (2304 × 1728), изменить которое невозможно.
- Хотя в режиме [] при наполовину нажатой кнопке спуска затвора никакие рамки не отображаются, оптимальная фокусировка все равно определяется.

Специальные режимы для других целей

Фотографии

Использование таймера при определении лица

Камера производит съемку приблизительно через 2 с после обнаружения появления в области съемки еще одного лица (например, фотографа) (60). Это удобно, если фотограф хочет сняться на групповой фотографии, или для аналогичных снимков.

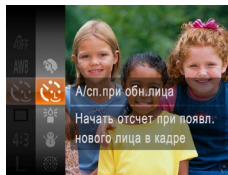

1 Выберите значок [].

- В соответствии с шагами 1 – 2 раздела «Определенные сюжеты» (43) выберите значок [].

2 Выберите композицию кадра и нажмите наполовину кнопку спуска затвора.

- Убедитесь, что вокруг лица, на которое производится фокусировка, отображается зеленая рамка, а вокруг остальных лиц отображаются белые рамки.

3 Полностью нажмите кнопку спуска затвора.

- Камера переходит в режим ожидания съемки, и отображается сообщение [Смотрите прямо в камеру для начала обр. отсчета].
- Начинает мигать лампа, и подается звуковой сигнал автоспуска.

Обложка

Перед использованием

Обычные операции с камерой

Основные операции

Руководство по расширенным операциям

1 Основные сведения о камере

2 Автоматический режим

3 Другие режимы съемки

4 Режим P

5 Режимы Tv, Av и M

6 Режим воспроизведения

7 Меню настройки

8 Принадлежности

9 Приложение

Алфавитный указатель



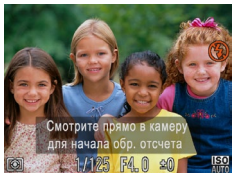

4 Присоединитесь к объектам в области съемки и посмотрите в объектив.

- После того как камера обнаружит новое лицо, частота мигания лампы и подачи звукового сигнала автоспуска увеличивается. (Если должна сработать вспышка, лампа продолжает гореть, не мигая.) Приблизительно через 2 с производится съемка.
- Для отмены съемки после запуска таймера автоспуска нажмите кнопку <MENU>.



- Даже если после присоединения фотографа к группе в области съемки его лицо не будет обнаружено, съемка производится приibl. через 15 с.
- Чтобы изменить количество кадров, после выбора пункта [] в шаге 1 нажмите кнопку <DISP.>, затем выберите количество кадров (кнопками <◀> или диском <⦿>) и снова нажмите кнопку <DISP.>. Функция [Обн. моргания] [] доступна только для последнего кадра.

Эффекты изображения (Творческие фильтры)

Добавление в изображение различных эффектов при съемке.

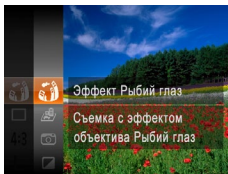
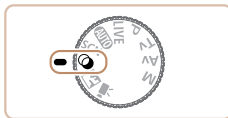

1 Перейдите в режим [EFFECTS].

- Поверните диск установки режима в положение [EFFECTS].

2 Выберите режим съемки.

- Нажмите кнопку <FUNC SET>, выберите в меню значок [EFFECTS], затем выберите режим съемки [EFFECTS].

3 Произведите съемку.

Обложка

Перед использованием с камерой

Обычные операции с камерой

Основные операции

Руководство по расширенным операциям

1 Основные сведения о камере

2 Автоматический режим

3 Другие режимы съемки

4 Режим P

5 Режимы Tv, Av и M

6 Режим воспроизведения

7 Меню настройки

8 Принадлежности

9 Приложение

Алфавитный указатель





Фотографии

Видеофильмы

Съемка с яркими цветами (Сверхъяркий)

- Снимки с насыщенными, яркими цветами.



Фотографии

Видеофильмы

Снимки в плакатном стиле (Эффект плаката)

- Снимки, похожие на старый плакат или иллюстрацию.



- В режимах [📷] и [🎥] попробуйте сначала сделать несколько тестовых снимков и проверьте, достигнут ли требуемый результат.



Фотографии

Съемка с эффектом объектива «Рыбий глаз» (Эффект Рыбий глаз)

Съемка с эффектом искажения объектива типа «Рыбий глаз».

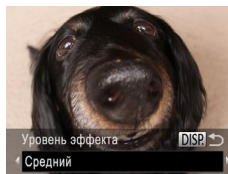

1 Выберите значок [📷].

- В соответствии с шагами 1 – 2 раздела «Эффекты изображения (Творческие фильтры)» (📖 45) выберите значок [📷].

2 Выберите уровень эффекта.

- Нажмите кнопку <DISP>, выберите уровень эффекта (кнопками <◀>> или диском <🔍>), затем снова нажмите кнопку <DISP>.
- Отображается предварительное изображение, показывающее вид снимка с примененным эффектом.

3 Произведите съемку.



- Попробуйте сначала сделать несколько тестовых снимков и проверьте, достигнут ли требуемый результат.

Обложка

Перед использованием

Обычные операции
с камерой

Основные операции

Руководство по
расширенным операциям1 Основные сведения
о камере2 Автоматический
режим3 Другие режимы
съемки

4 Режим P

5 Режимы Tv, Av и M

6 Режим
воспроизведения

7 Меню настройки

8 Принадлежности

9 Приложение

Алфавитный указатель



Снимки, напоминающие миниатюрные модели (Эффект миниатюры)

Создает эффект миниатюрной модели, размывая области изображения выше и ниже выбранной области.

Можно также снимать видеофильмы, выглядящие как эпизоды в миниатюрных моделях, выбирая скорость воспроизведения перед съемкой видеофильма. Во время воспроизведения люди и объекты в эпизодах будут двигаться быстро. Обратите внимание, что звук не записывается.

1 Выберите значок [📷].

- В соответствии с шагами 1 – 2 раздела «Эффекты изображения (Творческие фильтры)» (📖45) выберите значок [📷].
- Отображается белая рамка, показывающая область изображения, которая не будет размыта.

2 Выберите область, на которую нужно сфокусироваться.

- Нажмите кнопку <DISP.>.
- Для изменения размера рамки перемещайте рычаг зумирования, для перемещения рамки нажимайте кнопки <▲><▼>.

3 Для видеофильмов выберите скорость воспроизведения видеофильма.

- Нажмите кнопку <MENU>, затем выберите скорость кнопками <◀><▶> или диском <🕒>.

4 Вернитесь на экран съемки и произведите съемку.

- Нажмите кнопку <MENU> для возврата на экран съемки, затем произведите съемку.



Скорость воспроизведения и приблизительное время воспроизведения (для клипов длительностью 1 мин)

Скорость	Время воспроизведения
5x	Прибл. 12 с
10x	Прибл. 6 с
20x	Прибл. 3 с



- При съемке видеофильмов зум недоступен. Установите зум до начала съемки.
- Попробуйте сначала сделать несколько тестовых снимков и проверьте, достигнут ли требуемый результат.



- Для изменения ориентации рамки (с горизонтальной на вертикальную или наоборот) нажимайте на шаге 2 кнопку <📷>. Рамку в вертикальной ориентации можно перемещать кнопками <◀><▶>.
- При повороте камеры в вертикальное положение ориентация рамки изменяется.
- Качество изображения видеофильма будет [EVA] при формате кадров [4:3] и [HD] при формате кадров [16:9] (📖36). Изменить эти настройки качества невозможно.

Обложка

Перед использованием

Обычные операции с камерой

Основные операции

Руководство по расширенным операциям

1 Основные сведения о камере

2 Автоматический режим

3 Другие режимы съемки

4 Режим P

5 Режимы Tv, Av и M

6 Режим воспроизведения

7 Меню настройки

8 Принадлежности

9 Приложение

Алфавитный указатель



Съемка с эффектом игрушечной камеры (Эффект игрушечной камеры)

Этот эффект делает изображения похожими на снимки, сделанные игрушечной камерой, за счет виньетирования (более темные и размытые углы изображения) и изменения общего цвета.

1 Выберите значок [📷].

- В соответствии с шагами 1 – 2 раздела «Эффекты изображения (Творческие фильтры)» (📖45) выберите значок [📷].

2 Выберите цветовой тон.

- Нажмите кнопку <DISP.>, выберите цветовой тон (кнопками <◀><▶> или диском <🔘>), затем снова нажмите кнопку <DISP.>.
- Отображается предварительное изображение, показывающее вид снимка с примененным эффектом.

3 Произведите съемку.



Стандартный	Снимки похожи на изображения, снятые игрушечной камерой.
Теплый	Тон изображений получается более теплым, чем при настройке [Стандартный].
Холодный	Тон изображений получается более холодным, чем при настройке [Стандартный].



- Попробуйте сначала сделать несколько тестовых снимков и проверьте, достигнут ли требуемый результат.

Съемка в монохромном режиме

Снимайте черно-белые изображения, изображения в оттенках сепии или изображения в синем и белом цветах.

1 Выберите значок [📷].

- В соответствии с шагами 1 – 2 раздела «Эффекты изображения (Творческие фильтры)» (📖45) выберите значок [📷].



2 Выберите цветовой тон.

- Нажмите кнопку <DISP.>, выберите цветовой тон (кнопками <◀><▶> или диском <🔘>), затем снова нажмите кнопку <DISP.>.
- Отображается предварительное изображение, показывающее вид снимка с примененным эффектом.

3 Произведите съемку.

Ч/б	Черно-белые снимки.
Сепия	Снимки в оттенках сепии.
Синий	Сине-белые снимки.



Скрытый режим

Снимайте без включения звуковых сигналов камеры, вспышки или индикаторов, как указано ниже. Используйте этот режим в местах, в которых запрещено использование звуковых сигналов камеры, вспышек и световых индикаторов.

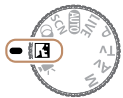

1 Перейдите в режим [L].

- Поверните диск установки режима в положение [L].

2 Произведите съемку.



- В режиме [L] отключен даже звук при воспроизведении. Отключены звуковые сигналы камеры и звуковая дорожка видеофильмов.

Съемка видеофильмов в режиме [P]

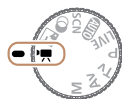

1 Перейдите в режим [P].

- Поверните диск установки режима в положение [P].
- Черные полосы вверху и внизу экрана указывают, что эта область изображения не записывается.

2 Настройте параметры, подходящие для видеофильма (120 – 126).

3 Произведите съемку.

- Нажмите кнопку видеосъемки.
- Чтобы остановить съемку видеофильма, снова нажмите кнопку видеосъемки.

Обложка

Перед использованием

Обычные операции с камерой

Основные операции

Руководство по расширенным операциям

1 Основные сведения о камере

2 Автоматический режим

3 Другие режимы съемки

4 Режим P

5 Режимы Tv, Av и M

6 Режим воспроизведения

7 Меню настройки

8 Принадлежности

9 Приложение

Алфавитный указатель



■ Фиксация или изменение яркости изображения перед съемкой

Перед съемкой можно зафиксировать экспозицию или изменить ее с шагом 1/3 ступени в диапазоне от -2 до +2.



1 Зафиксируйте экспозицию.

- Отпустив кнопку спуска затвора, нажмите кнопку <▲>, чтобы зафиксировать экспозицию. Отображается шкала сдвига экспозиции.
- Чтобы отменить фиксацию экспозиции, снова нажмите кнопку <▲>.

2 Настройте экспозицию.

- Для настройки экспозиции поворачивайте диск <⦿>, глядя на экран.

3 Произведите съемку (📖 49).

Обложка

Перед использованием

Обычные операции с камерой

Основные операции

Руководство по расширенным операциям

1 Основные сведения о камере

2 Автоматический режим

3 Другие режимы съемки

4 Режим P

5 Режимы Tv, Av и M

6 Режим воспроизведения

7 Меню настройки

8 Принадлежности

9 Приложение

Алфавитный указатель



4

Режим P

Более сложные снимки, снятые в вашем любимом стиле

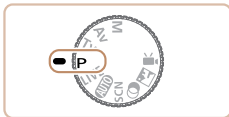

- В инструкциях из этой главы предполагается, что диск установки режима камеры находится в режиме **[P]**.
- **[P]**: программная AE; AE: автоэкспозиция
- Перед использованием функций, рассматриваемых в этой главе, в любых других режимах, кроме **[P]**, убедитесь, что функция доступна в этом режиме (📖 120 – 126).

Съемка в режиме программной автоэкспозиции (режим [P]).....52

Яркость изображения (Экспозиция)52

Настройка яркости изображения (Компенсация экспозиции).....	52
Фиксация яркости изображения/экспозиции (Фиксация AE).....	52
Изменение способа экспозамера.....	53
Изменение числа ISO.....	53
Коррекция яркости изображения (i-Contrast).....	54

Цвет и серийная съемка.....54

Настройка баланса белого.....	54
Изменение цветовых тонов изображения (Мои цвета).....	55
Серийная съемка.....	56

Диапазон съемки и фокусировка.....57

Съемка с близкого расстояния (Макро).....	57
Съемка в режиме ручной фокусировки.....	58
Цифровой телеконвертер.....	59
Изменение режима рамки автофокусировки.....	59
Изменение настройки фокусировки.....	62
Съемка с фиксацией автофокусировки.....	62

Вспышка.....62

Изменение режима вспышки.....	62
Настройка компенсации экспозиции при съемке со вспышкой.....	63
Фиксация экспозиции при съемке со вспышкой.....	63

Прочие настройки.....64

Изменение коэффициента компрессии (качество изображения).....	64
Изменение настроек режима IS.....	64

Обложка

Перед использованием

Обычные операции с камерой

Основные операции

Руководство по расширенным операциям

1 Основные сведения о камере

2 Автоматический режим

3 Другие режимы съемки

4 Режим P

5 Режимы Tv, Av и M

6 Режим воспроизведения

7 Меню настройки

8 Принадлежности

9 Приложение

Алфавитный указатель



Съемка в режиме программной автоэкспозиции (режим [P])

Можно настроить различные функции в соответствии с требуемым стилем съемки.



- 1 **Перейдите в режим [P].**
 - Поверните диск установки режима в положение [P].
- 2 **Выполните требуемую настройку параметров (52 – 64), затем произведите съемку.**



- Если при нажатии наполовину кнопки спуска затвора невозможно установить правильное значение экспозиции, значения выдержки затвора и величины диафрагмы отображаются оранжевым цветом. В таком случае попробуйте настроить число ISO (53) или включить вспышку (если объекты темные, 62), что может позволить получить достаточную экспозицию.
- В режиме [P] можно также снимать видеофильмы, нажимая кнопку видеосъемки. Однако для видеосъемки некоторые параметры меню FUNC. (23) и MENU (24) могут настраиваться автоматически.
- Подробные сведения о диапазоне съемки в режиме [P] см. в разделе «Диапазон съемки» (130).

Яркость изображения (Экспозиция)

Фотографии

Настройка яркости изображения (Компенсация экспозиции)

Установленную камерой стандартную экспозицию можно изменять с шагом 1/3 ступени в диапазоне от -2 до +2.



- Нажмите кнопку $\langle \text{Fn} \rangle$. Контролируя изображение на экране, настройте яркость диском $\langle \text{Dial} \rangle$, по завершении снова нажмите кнопку $\langle \text{Fn} \rangle$.
- Отображается заданный уровень коррекции.

Фотографии

Фиксация яркости изображения/экспозиции (Фиксация AE)

Перед съемкой можно зафиксировать экспозицию или можно отдельно задавать фокусировку и экспозицию.

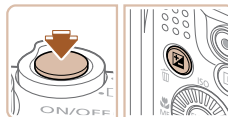

1 Зафиксируйте экспозицию.

- Наведите камеру на объект, который требуется снять с зафиксированной экспозицией. При наполовину нажатой кнопке спуска затвора нажмите кнопку $\langle \text{Fn} \rangle$.
- Отображается значок $[*]$, и фиксируется экспозиция.
- Чтобы отменить фиксацию автоэкспозиции, отпустите кнопку спуска затвора и снова нажмите кнопку $\langle \text{Fn} \rangle$. В этом случае значок $[*]$ больше не отображается.

Обложка

Перед использованием

Обычные операции с камерой

Основные операции

Руководство по расширенным операциям

1 Основные сведения о камере

2 Автоматический режим

3 Другие режимы съемки

4 Режим P

5 Режимы Tv, Av и M

6 Режим воспроизведения

7 Меню настройки

8 Принадлежности

9 Приложение

Алфавитный указатель



2 Выберите композицию кадра и произведите съемку.

- После съемки первого кадра фиксация автоэкспозиции отменяется и значок [✖] больше не отображается.



- AE: автоэкспозиция
- После фиксации экспозиции можно настроить сочетание выдержки затвора и величины диафрагмы, поворачивая диск (Сдвиг программы).



Фотографии

Изменение способа экспомера

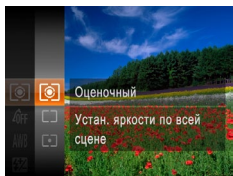
Настройте способ экспомера (способ измерения яркости) в соответствии с условиями съемки, как указано ниже.



- Нажмите кнопку , выберите в меню значок [☉], затем выберите требуемый вариант (рис. 23).
- Отображается настроенное значение.

	Оценочный	Для типичных условий съемки, включая изображения в контрольном свете. Экспозиция автоматически настраивается в соответствии с условиями съемки.
	Усредненный	Определяется средняя яркость света по всей области изображения, при этом яркость центральной части считается более важной.
	Точечный	Замер ограничивается областью внутри рамки [] (рамка точечного замера), которая отображается в центре экрана.

Изменение числа ISO



- Нажмите кнопку , выберите значение (кнопками или диском), затем нажмите кнопку .
- Отображается настроенное значение.

ISO AUTO	Автоматическая настройка оптимального числа ISO в соответствии с режимом и условиями съемки.	
ISO 100 200	Меньше	Для съемки вне помещений в хорошую погоду.
ISO 400 800	↑ ↓	Для съемки в облачную погоду или в сумерках.
ISO 1600	Больше	Для съемки ночных сюжетов или в темных помещениях.



- Для просмотра числа ISO, автоматически заданного камерой в режиме [ISO AUTO], наполовину нажмите кнопку спуска затвора.
- Хотя при выборе более низкого значения числа ISO может уменьшиться зернистость изображения, в некоторых условиях съемки повышается опасность смазывания объекта.
- При выборе более высокого значения числа ISO уменьшается выдержка затвора, что может уменьшить смазывание объекта и увеличить радиус действия вспышки. Однако снимки могут выглядеть зернистыми.

Фотографии

Обложка

Перед использованием

Обычные операции с камерой

Основные операции

Руководство по расширенным операциям

1 Основные сведения о камере

2 Автоматический режим

3 Другие режимы съемки

4 Режим P

5 Режимы Tv, Av и M

6 Режим воспроизведения

7 Меню настройки

8 Принадлежности

9 Приложение

Алфавитный указатель



Коррекция яркости изображения (i-Contrast)

Перед съемкой возможно обнаружение и автоматическая настройка оптимальной яркости слишком ярких или слишком темных областей изображения (таких как лица или задний план). Перед съемкой возможна также автоматическая коррекция недостаточной общей контрастности изображения для лучшего выделения объектов съемки.

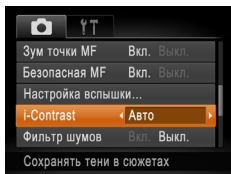

- Нажмите кнопку <MENU>, выберите пункт [i-Contrast] на вкладке [CAMERA], затем выберите значение [Авто] (📖24).
- После завершения настройки отображается значок [Ci].

⚠ В некоторых условиях съемки коррекция может быть неточной или приводить к появлению зернистости на изображениях.



- Также возможна коррекция существующих изображений (📖84).

Цвет и серийная съемка

Настройка баланса белого

Настраивая баланс белого (WB), можно добиться более естественной передачи цветов снимаемой сцены.

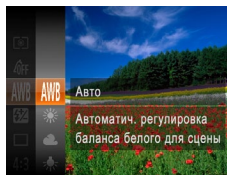

- Нажмите кнопку <FUNC/SEL>, выберите в меню значок [AWB], затем выберите требуемый вариант (📖23).
- Отображается настроенное значение.

AWB	Авто	Автоматическая установка оптимального баланса белого для конкретных условий съемки.
☀	Дневной свет	Для съемки вне помещений в хорошую погоду.
☁	Облачно	Для съемки в облачную погоду, в тени или в сумерках.
💡	Накаливания	Для съемки с освещением обычными (вольфрамовыми) лампами накаливания и флуоресцентным освещением аналогичного цвета.
💡	Флуоресцент	Для съемки с тепло-белым (или аналогичным по цвету) или холодно-белым флуоресцентным освещением.
💡	Флуоресцент H	Для съемки с флуоресцентным освещением дневного света и флуоресцентным освещением аналогичного цвета.
👤	Ручной	Для задания пользовательского баланса белого вручную (📖55).



Ручной баланс белого

Чтобы цвета изображения выглядели естественно при том освещении, при котором производится съемка, настройте баланс белого в соответствии с текущим источником освещения. Задавайте баланс белого при том же источнике освещения, который будет использоваться при съемке.

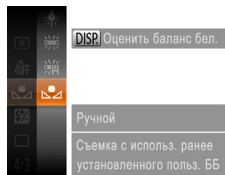

- В соответствии с шагами из раздела «Настройка баланса белого» (📖54) выберите значок [☰].
- Наведите камеру на чисто белый объект, чтобы весь экран был белым. Нажмите кнопку <DISP.>.
- После записи данных баланса белого цветовой оттенок экрана изменится.



- Если после записи данных баланса белого изменить настройки камеры, цвета могут выглядеть неестественно.

Изменение цветовых тонов изображения (Мои цвета)

Произведите требуемое изменение цветовых тонов изображения, например в тона сепии или в черно-белые тона.

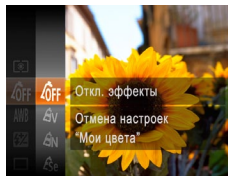

- Нажмите кнопку <FUNC/SEL>, выберите в меню значок [OFF], затем выберите требуемый вариант (📖23).
- Отображается настроенное значение.

☰ OFF	Откл. эффекты	—
AV	Яркий	Увеличение контраста и насыщенности цветов для получения более резких изображений.
AN	Нейтральный	Понижение контрастности и насыщенности цветов для получения более приглушенных изображений.
Se	Сепия	Создание изображений в оттенках сепии.
SW	Ч/б	Создание черно-белых изображений.
AP	Имитация слайда	Объединяются эффекты «Ярко-красный», «Ярко-зеленый» и «Ярко-синий», обеспечивая яркие, но естественно выглядящие цвета, как при съемке на позитивную пленку.
AL	Осветлить тон кожи	Осветление телесных тонов.
AD	Затемнить тон кожи	Затемнение телесных тонов.
AB	Ярко синий	Усиление оттенков синего на изображениях. Небо, океан и другие синие объекты становятся более яркими.
AG	Ярко зеленый	Усиление оттенков зеленого на изображениях. Горы, листва и другие зеленые объекты становятся более яркими.
AR	Ярко красный	Усиление оттенков красного на изображениях. Красные объекты становятся более яркими.
AC	Ручная настройка	Настройка требуемых значений контрастности, резкости, насыщенности цветов и других параметров (📖56).





- Задание баланса белого (📖54) в режиме [S_e] или [S_W] невозможно.
- В режимах [A_L] и [A_D] возможно изменение цвета не только кожи людей, но и других участков изображения. Для некоторых оттенков кожи эти настройки могут не давать ожидаемых результатов.

Фотографии

Видеофильмы

Ручная настройка

Выберите требуемый уровень контрастности, резкости, насыщенности цветов, красного, зеленого, синего и телесных оттенков изображения в диапазоне 1 – 5.

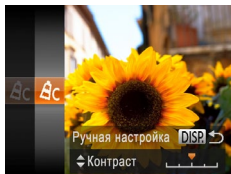

1 Откройте экран настройки.

- В соответствии с шагами из раздела «Изменение цветовых тонов изображения (Мои цвета)» (📖55) выберите значок [A_C], затем нажмите кнопку <DISP.>.

2 Выполните настройку.

- Кнопками <▲><▼> выберите требуемый параметр, затем задайте значение кнопками <◀><▶> или диском [🌀].
- Для получения более сильного/интенсивного эффекта (или более темных телесных оттенков) изменяйте значение вправо, для получения более слабого/менее интенсивного эффекта (или более светлых телесных оттенков) изменяйте значение влево.
- Нажмите кнопку <DISP.> для завершения настройки.

Фотографии

Серийная съемка

Для серийной съемки полностью нажмите кнопку спуска затвора и удерживайте ее нажатой.

Подробные сведения о скорости серийной съемки см. в разделе «Скорость серийной съемки» (📖130).

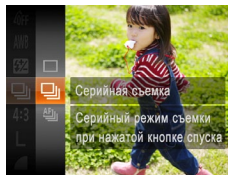

1 Выполните настройку.

- Нажмите кнопку <FUNC SET>, выберите в меню значок [📷], затем выберите требуемый вариант (📖23).
- Отображается настроенное значение.

2 Произведите съемку.

- Для серийной съемки полностью нажмите кнопку спуска затвора и удерживайте ее нажатой.

Режим	Описание
Серийная съемка	Серийная съемка, фокусировка и экспозиция определяются при наполовину нажатой кнопке спуска затвора.
Серийная съемка AF*	Серийная съемка и фокусировка. Для параметра [Зона AF] устанавливается значение [Центр], которое не может быть изменено.

* В режиме [🗨] (📖44), в режиме ручной фокусировки (📖58) или при зафиксированной автофокусировке (📖62) значок [AF-L] заменяется значком [LV-L].

Обложка

Перед использованием

Обычные операции с камерой

Основные операции

Руководство по расширенным операциям

1 Основные сведения о камере

2 Автоматический режим

3 Другие режимы съемки

4 Режим P

5 Режимы Tv, Av и M

6 Режим воспроизведения

7 Меню настройки

8 Принадлежности

9 Приложение

Алфавитный указатель





- Не может использоваться с таймером автоспуска (📖33) или в режиме [Обн. морганя] (📖39).
- Съемка может на короткое время останавливаться или скорость серийной съемки может снижаться в зависимости от условий съемки, параметров камеры и положения зумирования.
- По мере увеличения количества снятых кадров скорость съемки может уменьшаться.
- При срабатывании вспышки скорость съемки может снижаться.



- В режиме [📷] скорость серийной съемки увеличивается (📖43).

Диапазон съемки и фокусировка

Фотографии

Съемка с близкого расстояния (Макро)

Чтобы ограничить фокусировку близко расположенными объектами, установите камеру в режим [📷]. Подробные сведения о диапазоне фокусировки см. в разделе «Диапазон съемки» (📖130).

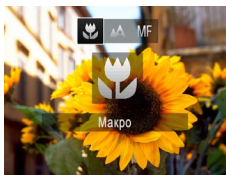

- Нажмите кнопку <◀>, выберите значок [📷] (кнопками <◀><▶> или диском <🔍>), затем нажмите кнопку <FUNC SET>.
- После завершения настройки отображается значок [📷].



- При срабатывании вспышки возможно виньетирование.
- В области отображения желтой полосы под шкалой зумирования цвет значка [📷] изменяется на серый, и камера не фокусируется.



- Во избежание сотрясения камеры попробуйте установить ее на штатив и производить съемку в режиме [📷] (📖34).

Обложка

Перед использованием

Обычные операции с камерой

Основные операции

Руководство по расширенным операциям

1 Основные сведения о камере

2 Автоматический режим

3 Другие режимы съемки

4 Режим P

5 Режимы Tv, Av и M

6 Режим воспроизведения

7 Меню настройки

8 Принадлежности

9 Приложение

Алфавитный указатель



Съемка в режиме ручной фокусировки

Если фокусировка в режиме автофокусировки невозможна, используйте ручную фокусировку. Можно задать общее положение фокусировки, а затем наполовину нажать кнопку спуска затвора, чтобы камера определила оптимальное положение фокусировки вблизи от заданного положения. Подробные сведения о диапазоне фокусировки см. в разделе «Диапазон съемки» (📖130).

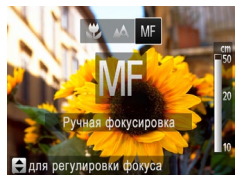

Индикатор ручной фокусировки

1 Выберите значок [MF].

- Нажмите кнопку <◀▶>, выберите значок [MF] (кнопками <◀▶> или диском <⊙>), затем нажмите кнопку <FUNC SET>.
- Отображаются значок [MF] и индикатор ручной фокусировки.

2 Укажите общее положение фокусировки.

- Ориентируясь по шкале индикатора ручной фокусировки на экране (который показывает расстояние и положение фокусировки) и увеличенной области изображения, кнопками <▲> <▼> или диском <⊙> задайте общее положение фокусировки, затем нажмите кнопку <FUNC SET>.

3 Выполните точную настройку фокусировки.

- Наполовину нажмите кнопку спуска затвора, чтобы камера произвела точную настройку положения фокусировки (Безопасная MF).



- При ручной фокусировке для режима рамки автофокусировки (📖59) устанавливается значение [Центр], а для размера этой рамки (📖59) – значение [Нормальная], и изменить данные настройки невозможно.
- При использовании цифрового зума (📖32) или цифрового телеконвертера (📖59) либо при использовании телевизора в качестве дисплея (📖98) фокусировка возможна, но увеличенная область изображения не отображается.



- Для более точной фокусировки попробуйте установить камеру на штатив, чтобы стабилизировать ее.
- Чтобы скрыть область увеличенного изображения, нажмите кнопку <MENU> и задайте для параметра [Зум точки MF] на вкладке [📷] значение [Выкл.] (📖24).
- Чтобы отключить автоматическую точную настройку фокусировки при наполовину нажатой кнопке спуска затвора, нажмите кнопку <MENU> и задайте для параметра [Безопасная MF] на вкладке [📷] значение [Выкл.] (📖24).

Обложка

Перед использованием

Обычные операции с камерой

Основные операции

Руководство по расширенным операциям

1 Основные сведения о камере

2 Автоматический режим

3 Другие режимы съемки

4 Режим P

5 Режимы Tv, Av и M

6 Режим воспроизведения

7 Меню настройки

8 Принадлежности

9 Приложение

Алфавитный указатель



Цифровой телеконвертер

Фокусное расстояние объектива можно увеличить приблизительно в 1,6 или 2,0 раза. Таким образом можно уменьшить сотрясение камеры, так как используется меньшая выдержка затвора, чем при зумировании (включая использование цифрового зума) до такого же коэффициента увеличения.

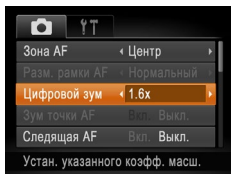

- Нажмите кнопку <MENU>, выберите пункт [Цифровой зум] на вкладке [📷], затем выберите требуемый вариант (📖24).
- Изображение увеличивается, и на экране отображается коэффициент зумирования.

❗ Цифровой телеконвертер не может использоваться совместно с цифровым зумом (📖32) или зумом точки автофокусировки (📖39).



- При использовании коэффициентов [1.6x] и [2.0x] фокусные расстояния составляют 44,8 – 716,8 мм и 56,0 – 896,0 мм соответственно (в пересчете на 35-миллиметровый эквивалент).
- Выдержка затвора может быть одинаковой как при полном перемещении рычага зумирования в направлении <📷> для перехода в положение максимального телефото, так и при зумировании для увеличения объекта до такого же размера после выполнения шага 2 раздела «Дополнительное увеличение объектов (Цифровой зум)» (📖32).

Изменение режима рамки автофокусировки

Изменяйте режим рамки АF (автофокусировки) в соответствии с условиями съемки, как указано ниже.

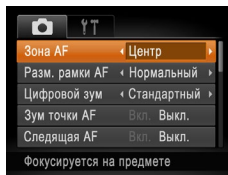

- Нажмите кнопку <MENU>, выберите пункт [Зона АF] на вкладке [📷], затем выберите требуемый вариант (📖24).

Центр

Отображается одна рамка автофокусировки в центре экрана. Эффективно для надежной фокусировки.



- Если при наполовину нажатой кнопке спуска затвора камера не может сфокусироваться, отображается желтая рамка автофокусировки со значком [!].



- Чтобы уменьшить размер рамки автофокусировки, нажмите кнопку <MENU> и задайте для параметра [Разм. рамки АF] на вкладке [📷] значение [Малый] (📖24).
- При использовании цифрового зума (📖32), цифрового телеконвертера (📖59) или режима ручной фокусировки (📖58) для рамки автофокусировки устанавливается размер [Нормальный].
- Для получения кадров с объектами на краю или в углу кадра сначала направьте камеру так, чтобы захватить объект в рамку автофокусировки, затем нажмите кнопку спуска затвора наполовину и удерживайте ее нажатой. Продолжая удерживать кнопку спуска затвора наполовину нажатой, требуемым образом измените композицию кадра и полностью нажмите кнопку спуска затвора (Фиксация фокусировки).



AiAF лица

- Распознаются лица людей, затем производится фокусировка, настраиваются экспозиция (только оценочный замер) и баланс белого (только режим [AWB]).
- После наведения камеры на объект вокруг лица, определенного камерой в качестве главного объекта, отображается белая рамка, а вокруг остальных определенных лиц могут отображаться не более двух серых рамок.
- Когда камера обнаруживает перемещения, рамки в определенных пределах следуют за перемещением объектов.
- После того, как будет наполовину нажата кнопка спуска затвора, вокруг лиц, находящихся в фокусе, отображается до 9 зеленых рамок.



- Если лица не обнаружены или отображаются только серые рамки (белая рамка отсутствует), при нажатии кнопки спуска затвора наполовину в областях, находящихся в фокусе, отображается до 9 зеленых рамок.
- Если лица не обнаружены, а для параметра «Следящая AF» (61) задано значение [Вкл.], при наполовину нажатой кнопке спуска затвора рамка автофокусировки отображается в центре экрана.
- Примеры лиц, определение которых невозможно:
 - объекты, расположенные слишком далеко или очень близко;
 - темные или светлые объекты;
 - лица, повернутые в профиль, под углом или частично скрытые.
- Камера может неправильно интерпретировать некоторые объекты как лица.
- Если при наполовину нажатой кнопке спуска затвора камера не может сфокусироваться, никакие рамки автофокусировки не отображаются.

Выбор объектов для фокусировки (Следящий AF)

Снимайте после выбора объекта для фокусировки в соответствии с приведенными ниже инструкциями.

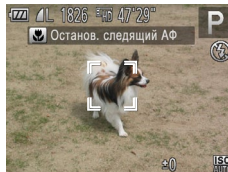
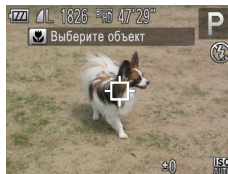

1 Выберите пункт [Следящий AF].

- Следуя шагам из раздела «Изменение режима рамки автофокусировки» (59), выберите пункт [Следящий AF].
- В центре экрана отображается рамка [□].

2 Выберите объект, на который требуется сфокусироваться.

- Наведите камеру таким образом, чтобы рамка [□] находилась на требуемом объекте, затем нажмите кнопку <◀>.
- При обнаружении объекта камера подает звуковой сигнал, и отображается значок [□]. Даже если этот объект движется, камера в определенных пределах продолжает отслеживать этот объект.
- Если никаких объектов не обнаружено, отображается значок [□].
- Для отмены сопровождения снова нажмите кнопку <◀>.



3 Произведите съемку.

- Нажмите наполовину кнопку спуска затвора. Рамка [] изменяется на синюю рамку [], которая следует за объектом, а камера подстраивает фокусировку и экспозицию (Следящая AF) ([61]).
- Для съемки полностью нажмите кнопку спуска затвора.
- Даже после съемки по-прежнему отображается рамка [], и камера продолжает отслеживать объект.



- Для параметра [Следящая AF] ([61]) устанавливается значение [Вкл.], которое не может быть изменено.
- Сопровождение может оказаться невозможным, если объект слишком маленький или движется слишком быстро либо если цвет или яркость объекта слишком мало отличается от цвета или яркости заднего плана.
- Пункт [Зум точки AF] на вкладке [] недоступен.
- Режим [] недоступен.



- Камера может обнаружить объекты, даже если наполовину нажать кнопку спуска затвора без нажатия кнопки < >. После съемки в центре экрана отображается рамка [].
- При съемке в режиме [MF] ([58]) нажмите кнопку < > и удерживайте ее нажатой не менее 1 с.

■ Съемка в режиме следящей автофокусировки

Этот режим позволяет не пропустить удобный момент при съемке движущихся объектов, так как при наполовину нажатой кнопке спуска затвора камера непрерывно фокусируется на объект и настраивает экспозицию.

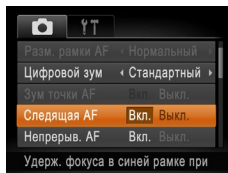

1 Выполните настройку.

- Нажмите кнопку <MENU>, выберите пункт [Следящая AF] на вкладке [], затем выберите значение [Вкл.] ([24]).

2 Сфокусируйтесь.

- Пока кнопка спуска затвора удерживается наполовину нажатой, производится постоянная настройка фокусировки и экспозиции для области внутри отображаемой синей рамки автофокусировки.



- В некоторых условиях съемки фокусировка может быть невозможна.
- В условиях недостаточной освещенности при наполовину нажатой кнопке спуска затвора следящая автофокусировка может не включиться (цвет рамок автофокусировки не изменяется на синий). В таком случае фокусировка и экспозиция устанавливаются в соответствии с заданным режимом рамки автофокусировки.
- Если не удается получить правильную экспозицию, значения выдержки затвора и величины диафрагмы отображаются оранжевым цветом. Отпустите кнопку спуска затвора, затем снова наполовину нажмите ее.
- Съемка с фиксацией автофокусировки недоступна.
- Пункт [Зум точки AF] на вкладке [] недоступен.
- Недоступно при использовании таймера автоспуска ([33]).



Изменение настройки фокусировки

Можно изменить настройку камеры по умолчанию в отношении непрерывной фокусировки на объекты, на которые она направлена, даже если кнопка спуска затвора не нажата. Вместо этого можно задать, чтобы камера производила фокусировку только в момент, когда наполовину нажимается кнопка спуска затвора.

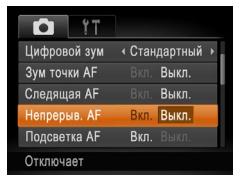

- Нажмите кнопку <MENU>, выберите пункт [Непрерыв. AF] на вкладке [CAM], затем выберите значение [Выкл.] (📖24).

Вкл.	Позволяет не пропустить неожиданно возникшую возможность снять удачный кадр, так как камера постоянно фокусируется на объектах, пока не будет наполовину нажата кнопка спуска затвора.
Выкл.	Экономит заряд аккумуляторов/элементов питания, так как камера не производит непрерывную фокусировку.

Съемка с фиксацией автофокусировки

Можно зафиксировать фокусировку. После фиксации фокусировки положение фокусировки не изменяется, даже если убрать палец с кнопки спуска затвора.



1 Зафиксируйте фокусировку.

- При наполовину нажатой кнопке спуска затвора нажмите кнопку <AF-ON>.
- Фокусировка фиксируется, и отображаются значок [MF] и индикатор ручной фокусировки.
- Чтобы отменить фиксацию фокусировки, удерживайте кнопку спуска затвора наполовину нажатой и снова нажмите кнопку <AF-ON>.

2 Выберите композицию кадра и произведите съемку.

Вспышка

Изменение режима вспышки

Режим вспышки можно изменить в соответствии со снимаемым сюжетом. Подробные сведения о радиусе действия вспышки см. в разделе «Радиус действия вспышки» (📖129).



1 Поднимите вспышку.

2 Выполните настройку.

- Нажмите кнопку <P>, выберите режим работы вспышки (кнопками <◀><▶> или диском , затем нажмите кнопку <FUNC SET>.
- Отображается настроенное значение.



- Экран настройки невозможно открыть нажатием кнопки <P>, если вспышка убрана. Заранее поднимите вспышку рукой.

[4A] Авто

Срабатывает автоматически при недостаточной освещенности.

[4B] Вкл.

Срабатывает для каждого кадра.

[4C] Замедл. синхр.

Срабатывает для освещения основного объекта (например, людей), при этом устанавливается длительная выдержка затвора для съемки заднего плана, находящегося вне зоны действия вспышки.





- В режиме [📷] установите камеру на штатив или примите другие меры для сохранения неподвижности камеры и исключения ее сотрясения. Кроме того, при использовании штатива или других способов закрепления камеры следует задать для параметра [Режим IS] значение [Выкл.] (📖64).
- В режиме [📷] даже после срабатывания вспышки главный объект не должен двигаться до тех пор, пока не прекратится подача звукового сигнала срабатывания затвора.

Настройка компенсации экспозиции при съемке со вспышкой

Как и в случае обычной компенсации экспозиции (📖52), при съемке со вспышкой можно настраивать экспозицию в диапазоне от -2 до +2 ступеней с шагом 1/3 ступени.

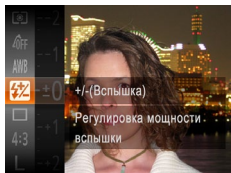

- Нажмите кнопку <FUNC/SET>, выберите значок [📷] в меню и произведите настройку кнопками <▲><▼> или диском <🌀> (📖23).
- После завершения настройки отображается значок [📷].



- В случае опасности передержки камера во время съемки со вспышкой автоматически настраивает выдержку затвора или величину диафрагмы, чтобы уменьшить выцветание ярких участков и обеспечить оптимальную экспозицию кадра. Однако можно отключить автоматическую настройку выдержки затвора и величины диафрагмы, открыв меню MENU (📖24) и выбрав на вкладке [📷] пункты [Настройка вспышки] > [Безопасная FE] > [Выкл].
- Также можно настроить компенсацию экспозиции при съемке со вспышкой, открыв меню MENU (📖24) и выбрав на вкладке [📷] пункты [Настройка вспышки] > [Комп.эксп.всп.].
- При поднятой вспышке экран [Настройка вспышки] меню MENU можно также открыть, нажав кнопку <▶>, затем сразу же нажав кнопку <MENU>.

Фиксация экспозиции при съемке со вспышкой

Так же как и в случае фиксации автоэкспозиции (📖52), можно зафиксировать экспозицию при съемке со вспышкой.

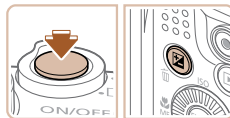

1 Поднимите вспышку и установите для нее режим [📷] (📖62).

2 Зафиксируйте экспозицию при съемке со вспышкой.

- Наведите камеру на объект, который требуется снять с зафиксированной экспозицией. При наполовину нажатой кнопке спуска затвора нажмите кнопку <📷>.
 - Срабатывает вспышка, и после появления значка [📷] мощность вспышки будет сохранена.
 - Чтобы отменить фиксацию экспозиции при съемке со вспышкой, отпустите кнопку спуска затвора и снова нажмите кнопку <📷>. В этом случае значок [📷] больше не отображается.
- ### 3 Выберите композицию кадра и произведите съемку.
- После съемки первого кадра фиксация экспозиции при съемке со вспышкой отменяется и значок [📷] больше не отображается.



- FE: экспозиция при съемке со вспышкой





Прочие настройки

Фотографии

Изменение коэффициента компрессии (качество изображения)

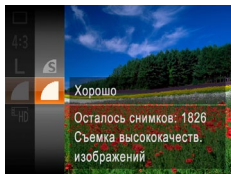
Выберите один из двух коэффициентов компрессии, [S] (Отлично) или [L] (Хорошо), как указано ниже. Сведения о количестве кадров, которые можно записать при каждом значении коэффициента компрессии на карту памяти, см. в разделе «Количество снимков формата 4:3, которые можно записать на карту памяти» (📖129).



- Нажмите кнопку , выберите в меню значок [L], затем выберите требуемый вариант (📖23).

Изменение настроек режима IS

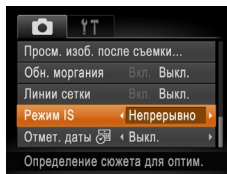

- Нажмите кнопку <MENU>, выберите пункт [Режим IS] на вкладке , затем кнопками <◀><▶> выберите требуемый вариант (📖24).

Непрерывно	Стабилизация изображения, оптимальная для условий съемки, применяется автоматически (интеллектуальная стабилизация изображения) (📖31).
При съемке*	Стабилизация изображения работает только в момент съемки.
Выкл.	Стабилизация изображения отключена.

* Для съемки видеofilмов эта настройка изменяется на [Непрерывно].

- ❗ Если функция стабилизации изображения не может устранить сотрясения камеры, установите камеру на штатив или примите другие меры к обеспечению неподвижности камеры. В таком случае задайте для параметра [Режим IS] значение [Выкл.].

Фотографии

Видеофильмы

Обложка

Перед использованием

Обычные операции с камерой

Основные операции

Руководство по расширенным операциям

1 Основные сведения о камере

2 Автоматический режим

3 Другие режимы съемки

4 Режим P

5 Режимы Tv, Av и M

6 Режим воспроизведения

7 Меню настройки

8 Принадлежности

9 Приложение

Алфавитный указатель



5

Режимы Tv, Av и M

Более сложная творческая съемка

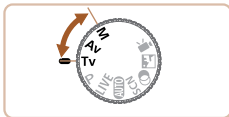

- Инструкции из этой главы относятся к камере, установленной в соответствующий режим.

Конкретные значения выдержки затвора (режим [Tv]).....	66
Конкретные значения величины диафрагмы (режим [Av]).....	66
Конкретные значения выдержки затвора и величины диафрагмы (режим [M])	67
Настройка мощности вспышки.....	68

Обложка

Перед использованием

Обычные операции с камерой

Основные операции

Руководство по расширенным операциям

1 Основные сведения о камере

2 Автоматический режим

3 Другие режимы съемки

4 Режим P

5 Режимы Tv, Av и M

6 Режим воспроизведения

7 Меню настройки

8 Принадлежности

9 Приложение

Алфавитный указатель



Конкретные значения выдержки затвора (режим [Tv])

Перед съемкой установите требуемую выдержку затвора, как указано ниже. Камера автоматически настраивает величину диафрагмы в соответствии с заданной выдержкой затвора.

Подробные сведения о доступных значениях выдержки затвора см. в разделе «Выдержка затвора» (📖 130).

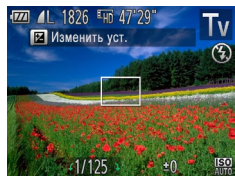

1 Перейдите в режим [Tv].

- Поверните диск установки режима в положение [Tv].

2 Установите выдержку затвора.

- Диском установите выдержку затвора.



- При выдержках затвора 1,3 с или более дальнейшая съемка может быть возможна только после задержки, так как производится обработка изображения для устранения шумов.
- При съемки с длительными выдержками затвора со штатива следует задать для параметра [Режим IS] значение [Выкл.] (📖 64).
- Минимальная выдержка затвора при съемке со вспышкой составляет 1/2000 с. Если задана меньшая выдержка, перед съемкой камера автоматически устанавливает выдержку затвора 1/2000 с.
- Оранжевый цвет индикации величины диафрагмы при наполовину нажатой кнопке спуска затвора означает, что параметры не соответствуют стандартной экспозиции. Настраивайте выдержку затвора, пока величина диафрагмы не будет отображаться белым цветом, или воспользуйтесь безопасным сдвигом (📖 66).



- [Tv]: значение времени

Конкретные значения величины диафрагмы (режим [Av])

Перед съемкой установите требуемую величину диафрагмы, как указано ниже. Камера автоматически настраивает выдержку затвора в соответствии с заданной величиной диафрагмы.

Подробные сведения о доступных значениях величины диафрагмы см. в разделе «Диафрагма» (📖 130).

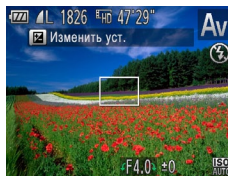

1 Перейдите в режим [Av].

- Поверните диск установки режима в положение [Av].

2 Установите величину диафрагмы.

- Дискон установите величину диафрагмы.



- Оранжевый цвет индикации выдержки затвора при наполовину нажатой кнопке спуска затвора означает, что параметры не соответствуют стандартной экспозиции. Настраивайте величину диафрагмы, пока выдержка затвора не будет отображаться белым цветом, или воспользуйтесь безопасным сдвигом (см. ниже).



- [Av]: величина диафрагмы (размер отверстия, образуемого ирисовой диафрагмой в объективе)
- Во избежание проблем с экспозицией в режимах [Tv] и [Av] можно задать в камере автоматическую настройку выдержки затвора или величины диафрагмы, даже если в противном случае получить стандартную экспозицию невозможно. Нажмите кнопку <MENU> и задайте для параметра [Безопас. сдвиг] на вкладке [Вкл.] значение [Вкл.] (📖 24). Однако в случае срабатывания вспышки безопасный сдвиг отключается.



Конкретные значения выдержки затвора и величины диафрагмы (режим [M])

Выполните перед съемкой приведенные ниже шаги, чтобы задать требуемые значения выдержки затвора и величины диафрагмы для получения необходимой экспозиции. Подробные сведения о доступных значениях выдержки затвора и величины диафрагмы см. в разделах «Выдержка затвора» (📖 130) и «Диафрагма» (📖 130).

1 Перейдите в режим [M].

- Поверните диск установки режима в положение [M].

2 Выполните настройку.

- Нажмите кнопку $\langle \text{Z} \rangle$, выберите настройку выдержки затвора или величины диафрагмы, затем диском $\langle \text{D} \rangle$ задайте значение.
- На индикаторе величины экспозиции отображается метка установленной величины экспозиции для сравнения со стандартной величиной экспозиции.
- Если отличие от стандартной величины экспозиции превышает 2 ступени, метка величины экспозиции отображается оранжевым цветом. При наполовину нажатой кнопке спуска затвора в правом нижнем углу отображается оранжевое значение [-2] или [+2].



- При изменении зумирования или композиции кадра после задания выдержки затвора или величины диафрагмы величина экспозиции может измениться.
- Яркость экрана может изменяться в зависимости от заданной выдержки затвора или величины диафрагмы. Однако если поднята вспышка и установлен режим [⚡], яркость экрана остается неизменной.
- Чтобы автоматически настроить параметр, который не был задан на шаге 2 (выдержка затвора или величина диафрагмы), для получения стандартной экспозиции, удерживайте кнопку спуска затвора наполовину нажатой и нажмите кнопку $\langle \text{Z} \rangle$. Обратите внимание, что при некоторых настройках может быть невозможно получить стандартную экспозицию.



- [M]: Ручной
- Стандартная экспозиция рассчитывается на основе заданного метода экспозамера (📖 53).

Обложка

Перед использованием

Обычные операции с камерой

Основные операции

Руководство по расширенным операциям

1 Основные сведения о камере

2 Автоматический режим

3 Другие режимы съемки

4 Режим P

5 Режимы Tv, Av и M

6 Режим воспроизведения

7 Меню настройки

8 Принадлежности

9 Приложение

Алфавитный указатель







Настройка мощности вспышки

В режиме [M] можно выбрать один из трех уровней мощности вспышки.



1 Перейдите в режим [M].

- Поверните диск установки режима в положение [M].

2 Выполните настройку.

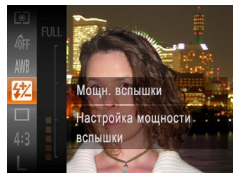
- Нажмите кнопку , выберите значок  в меню и произведите настройку кнопками <▲> <▼> или диском  ([рис. 23](#)).
- После завершения настройки отображается значок .



- Мощность вспышки можно также задать, открыв меню MENU ([рис. 24](#)) и выбрав на вкладке  пункты [Настройка вспышки] > [Мощн. вспышки].
- В режиме [Tv] или [Av] мощность вспышки можно задать, открыв меню MENU ([рис. 24](#)) и выбрав на вкладке  пункты [Настройка вспышки] > [Режим вспышки] > [Ручной].
- Экран [Настройка вспышки] меню MENU можно также открыть, нажав кнопку <▶>, затем кнопку <MENU>.

Обложка

Перед использованием

Обычные операции с камерой

Основные операции

Руководство по расширенным операциям

1 Основные сведения о камере

2 Автоматический режим

3 Другие режимы съемки

4 Режим P

5 Режимы Tv, Av и M

6 Режим воспроизведения

7 Меню настройки

8 Принадлежности

9 Приложение



Алфавитный указатель



6

Режим воспроизведения

Просматривайте свои снимки, а также различными способами производите поиск или редактирование снимков

- Для подготовки камеры к этим операциям нажмите кнопку , чтобы перейти в режим воспроизведения.
-  Воспроизведение или редактирование переименованных изображений, изображений, уже отредактированных в компьютере, или изображений из других камер может оказаться невозможным.

Просмотр	70	Защита изображений	75	Пометка изображений как избранных	81
Переключение режимов отображения	71	С помощью меню	75	Редактирование фотографий	82
Обзор и фильтрация изображений	71	Выбор изображений по одному	76	Изменение размера изображений	82
Переход между изображениями в индексе	71	Выбор диапазона.....	76	Кадрирование	82
Поиск изображений, удовлетворяющих		Задание сразу всех изображений	77	Изменение цветовых тонов изображения (Мои цвета)	83
определенным условиям.....	72	Удаление изображений	78	Коррекция яркости изображения (i-Contrast).....	84
Варианты просмотра изображений	73	Стирание сразу нескольких изображений.....	78	Коррекция «красных глаз»	84
Увеличение изображений	73	Поворот изображений	80	Редактирование видеофильмов	85
Просмотр слайд-шоу	73	С помощью меню	80		
Автоматическое воспроизведение связанных		Отключение автоматического поворота	80		
изображений (Умное отображение)	74				

Обложка

Перед использованием

Обычные операции
с камерой

Основные операции

Руководство по
расширенным операциям

1 Основные сведения
о камере

2 Автоматический
режим

3 Другие режимы
съемки

4 Режим P

5 Режимы Tv, Av и M

6 Режим
воспроизведения

7 Меню настройки

8 Принадлежности

9 Приложение

Алфавитный указатель



Просмотр

После съемки фотографий или видеофильмов их можно просмотреть на экране в соответствии с приведенными ниже инструкциями.

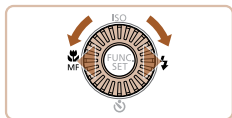
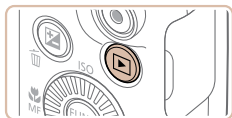

1 Перейдите в режим воспроизведения.

- Нажмите кнопку .
- Отображается последний снимок.

2 Просматривайте снимки.

- Для просмотра предыдущего снимка нажмите кнопку или поверните диск против часовой стрелки. Для просмотра следующего снимка нажмите кнопку или поверните диск по часовой стрелке.
- Для быстрого перехода между снимками нажмите и удерживайте нажатые кнопки . При этом снимки выглядят зернистыми.

- Для перехода в режим прокрутки экрана быстро поверните диск . В этом режиме для перехода между снимками поворачивайте диск .
- Для возврата в режим отображения одного изображения нажмите кнопку .
- Для перехода между изображениями, сгруппированными по дате съемки, нажимайте кнопки в режиме прокрутки экрана.

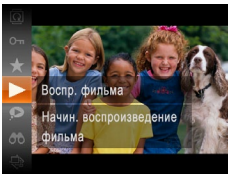

Индикатор громкости

- Видеофильмы обозначаются значком . Для воспроизведения видеофильмов переходите к шагу 3.

3 Запустите воспроизведение видеофильмов.

- Для запуска воспроизведения нажмите кнопку , выберите значок (кнопками или диском , затем снова нажмите кнопку .

4 Отрегулируйте громкость.

- Кнопками настройте громкость.
- Когда индикатор громкости не отображается, для регулировки громкости используйте кнопки .

5 Приостановите воспроизведение.

- Для приостановки или возобновления воспроизведения нажмите кнопку .
- После завершения видеофильма отображается значок .



- Для переключения из режима воспроизведения в режим съемки наполовину нажмите кнопку спуска затвора.
- Для отключения прокрутки экрана нажмите кнопку , выберите пункт [Прокр. экрана] на вкладке , затем выберите значение [Выкл.].
- Если требуется, чтобы при переключении в режим воспроизведения отображался самый последний снимок, нажмите кнопку , выберите на вкладке пункт [Отображать] и задайте для него значение [Посл. снятый].
- Для изменения эффекта перехода между изображениями нажмите кнопку , выберите пункт [Переход] на вкладке , затем выберите требуемый эффект.

Обложка

Перед использованием

Обычные операции с камерой

Основные операции

Руководство по расширенным операциям

1 Основные сведения о камере

2 Автоматический режим

3 Другие режимы съемки

4 Режим P

5 Режимы Tv, Av и M

6 Режим воспроизведения

7 Меню настройки

8 Принадлежности

9 Приложение

Алфавитный указатель



Переключение режимов отображения

Нажимайте кнопку <DISP.> для просмотра на экране другой информации или для скрытия информации. Подробные сведения об отображаемой информации см. в разделе «Воспроизведение (Подробная информация)» (119).

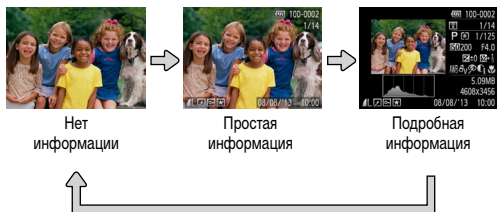

Предупреждение о передержке (для ярких участков изображения)

В режиме подробной информации обесцвеченные яркие участки изображения мигают на экране (71).

Гистограмма

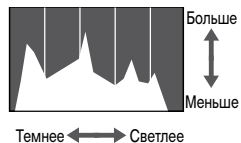

- График, отображаемый в режиме подробной информации (71), представляет собой гистограмму, показывающую распределение яркости на изображении. По горизонтальной оси откладывается степень яркости, а по вертикальной оси – количеству пикселей изображения, имеющих соответствующий уровень яркости. Просмотр гистограммы позволяет проверить экспозицию.

Обзор и фильтрация изображений

Переход между изображениями в индексе

Отображая несколько изображений в виде индекса, можно быстро найти требуемое изображение.

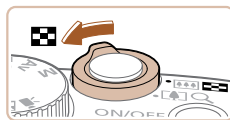

1 Изображения отображаются в виде индекса.

- Для отображения изображений в виде индекса переместите рычаг зумирования в направлении <☒>. Если переместить рычаг еще раз, число отображаемых изображений увеличится.
- Для уменьшения числа отображаемых изображений переместите рычаг зумирования в направлении <Q>. При каждом перемещении рычага число отображаемых изображений уменьшается.





2 Выберите изображение.

- Для просмотра изображений поворачивайте диск <⊙>.
- Для выбора изображения используйте кнопки <▲><▼><◀><▶>.
- Вокруг выбранного изображения отображается оранжевая рамка.
- Для просмотра выбранного изображения в режиме отображения одного изображения нажмите кнопку <PUSH SET>.













Поиск изображений, удовлетворяющих определенным условиям



Чтобы быстро найти требуемые изображения на карте памяти с большим количеством изображений, используйте режим фильтрации изображений в соответствии с заданными условиями. Можно также одновременно защитить (📖75) или удалить (📖78) все эти изображения.

 Люди	Отображаются изображения с обнаруженными лицами.
 Перех. по дате	Отображаются изображения, снятые в определенный день.
 Избранные	Отображаются изображения, помеченные как избранные (📖81).
 Фото/видео	Отображаются только фотографии или видеофильмы.

1 Выберите условие поиска.

- Нажмите кнопку , выберите в меню значок , затем выберите условие (📖23).
- Если выбран пункт  или , с помощью кнопки       выберите условие на отображаемом экране, затем нажмите кнопку .

2 Просмотрите отфильтрованные изображения.

- Изображения, удовлетворяющие заданным условиям, отображаются в желтых рамках. Для просмотра только таких изображений нажимайте кнопки  .
- Для отмены отображения с фильтром выберите значок  на шаге 1.



- Если камера не нашла изображений, удовлетворяющих каким-то условиям, эти условия будут недоступны.



- Для отображения или скрытия информации нажмите на шаге 2 кнопку **<DISP.>**.
- Варианты просмотра найденных изображений (на шаге 2) включают в себя «Переход между изображениями в индексе» (📖71), «Увеличение изображений» (📖73) и «Просмотр слайд-шоу» (📖73). Все найденные изображения можно защитить, удалить, распечатать или добавить в фотокнигу, выбрав пункт [Выбр. все найд. изобр.] в разделе «Защита изображений» (📖75), «Стирание сразу нескольких изображений» (📖78), «Добавление изображений в список печати (DPOF)» (📖107) или «Добавление изображений в фотокнигу» (📖110).
- Если отредактировать изображения и сохранить их в виде новых изображений (📖82 – 84), выводится сообщение и найденные изображения больше не отображаются.

Обложка

Перед использованием

Обычные операции с камерой

Основные операции

Руководство по расширенным операциям

1 Основные сведения о камере

2 Автоматический режим

3 Другие режимы съемки

4 Режим P

5 Режимы Tv, Av и M

6 Режим воспроизведения

7 Меню настройки

8 Принадлежности

9 Приложение

Алфавитный указатель



Увеличение изображений

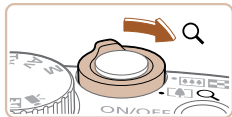

Приблизительное положение отображаемой области

1 Увеличьте изображение.

- При перемещении рычага зумирования в направлении <Q> изображение увеличивается. Продолжая удерживать рычаг зумирования нажатым, можно увеличивать изображения приблизительно в 10 раз.
- Для уменьшения переместите рычаг зумирования в направлении <Q>. Продолжайте удерживать для возврата в режим отображения одного изображения.

2 Перемещайте отображаемую область и переходите между изображениями, как требуется.

- Для перемещения отображаемой области нажмите кнопки <▲><▼><◀><▶>.
- Для перехода на другие изображения в режиме увеличения поворачивайте диск <Q>.



- В режим отображения одного изображения из режима увеличения можно вернуться, нажав кнопку <MENU>.

Просмотр слайд-шоу

Автоматическое воспроизведение изображений с карты памяти производится следующим образом. Каждое изображение отображается в течение приблизительно 3 с.

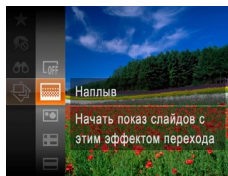

Выберите эффект перехода в слайд-шоу и запустите воспроизведение.

- Нажмите кнопку <Q>, выберите в меню значок [Q], затем выберите требуемый вариант (23).
- В течение нескольких секунд отображается сообщение [Загрузка снимка], затем запускается слайд-шоу.
- Для прекращения слайд-шоу нажмите кнопку <MENU>.



- Во время слайд-шоу функции энергосбережения камеры (21) отключаются.



- Для приостановки или возобновления слайд-шоу нажмите кнопку <Q>.
- Во время воспроизведения можно переключаться на другие изображения, нажимая кнопки <◀><▶> или поворачивая диск <Q>. Для быстрого перехода вперед или назад удерживайте кнопки <◀><▶> нажатыми.
- В режиме поиска изображений (72) воспроизводятся только изображения, удовлетворяющие условиям поиска.



Изменение параметров слайд-шоу

Можно задать повтор слайд-шоу, выбрать переходы между изображениями и время отображения каждого изображения.

1 Откройте экран настройки.

- Нажмите кнопку <MENU> и выберите пункт [Слайд-шоу] на вкладке [▶] (📖24).

2 Выполните настройки.

- Выберите настраиваемый пункт меню, затем выберите требуемое значение (📖24).
- Чтобы запустить слайд-шоу со своими параметрами, выберите пункт [Старт] и нажмите кнопку <FUNC SET>.
- Для возврата на экран меню нажмите кнопку <MENU>.

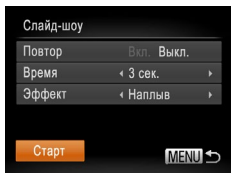

- Значение параметра [Время] не может быть изменено, если для параметра [Эффект] выбрано значение [Пузырек].

Автоматическое воспроизведение связанных изображений (Умное отображение)

На основе текущего изображения камера предлагает четыре изображения, которые, возможно, Вы захотите посмотреть. После выбора одного из этих изображений для просмотра камера предлагает еще 4 изображения. Это интересный способ воспроизведения изображений в неожиданном порядке. Попробуйте эту функцию после съемки большого количества кадров с разнообразными сюжетами.

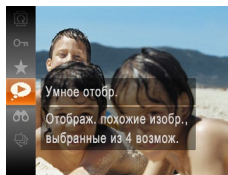

1 Выберите умное отображение.

- Нажмите кнопку <FUNC SET>, затем выберите в меню пункт [👁] (📖23).
- Отображаются 4 изображения-кандидата.

2 Выберите изображение.

- Кнопками <▲><▼><◀><▶> выберите изображение, которое хотите посмотреть следующим.
- Выбранное изображение отображается в центре, окруженное следующими 4 изображениями-кандидатами.
- Для отображения центрального изображения во весь экран нажмите кнопку <FUNC SET>. Для восстановления исходного отображения снова нажмите кнопку <FUNC SET>.
- При нажатии кнопки <MENU> восстанавливается режим отображения одного изображения.

- В режиме «Умное отображение» воспроизводятся только фотографии, снятые данной камерой.
- В указанных ниже случаях функция «Умное отображение» недоступна:
 - при наличии менее 50 фотографий, снятых данной камерой;
 - в данный момент отображается неподдерживаемое изображение;
 - изображения отображаются с фильтром (📖71).



Защита изображений

Защищайте важные изображения для предотвращения случайного стирания камерой (📖78).

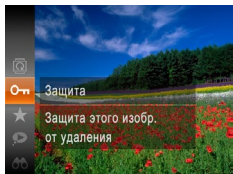

- Нажмите кнопку $\langle \text{MENU} \rangle$, затем выберите в меню значок [🔑] (📖23). Отображается сообщение [Защищено].
- Для отмены защиты повторите эту операцию и снова выберите значок [🔑], затем нажмите кнопку $\langle \text{MENU} \rangle$.



- При форматировании карты памяти защищенные изображения с этой карты будут стерты (📖91, 92).



- Защищенные изображения невозможно удалить с помощью предусмотренной в камере функции удаления. Чтобы удалить их таким способом, сначала отмените защиту.

С помощью меню

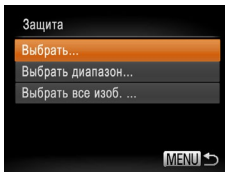
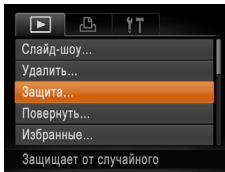

1 Откройте экран настройки.

- Нажмите кнопку $\langle \text{MENU} \rangle$ и выберите пункт [Защита] на вкладке [📷] (📖24).

2 Укажите способ выбора.

- Выберите пункт меню и требуемое значение (📖24).
- Для возврата на экран меню нажмите кнопку $\langle \text{MENU} \rangle$.

Обложка

Перед использованием

Обычные операции с камерой

Основные операции

Руководство по расширенным операциям

1 Основные сведения о камере

2 Автоматический режим

3 Другие режимы съемки

4 Режим P

5 Режимы Tv, Av и M

6 Режим воспроизведения

7 Меню настройки

8 Принадлежности

9 Приложение

Алфавитный указатель









Выбор изображений по одному





1 Выберите пункт [Выбрать].

- В соответствии с инструкциями шага 2 пункта «С помощью меню» (📖75) выберите пункт [Выбрать] и нажмите кнопку .

2 Выберите изображение.

- Кнопками   или диском  выберите изображение, затем нажмите кнопку . Отображается значок .
- Чтобы отменить выбор, снова нажмите кнопку . Значок  больше не отображается.
- Повторите эту операцию для задания других изображений.

3 Установите защиту изображения.

- Нажмите кнопку **<MENU>**. Отображается сообщение с запросом подтверждения.
- Кнопками   или диском  выберите вариант [OK], затем нажмите кнопку .

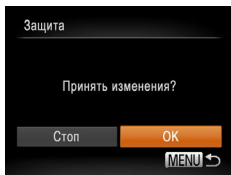

- Если переключиться в режим съемки или выключить камеру до завершения процесса настройки на шаге 3, изображения не будут защищены.





Выбор диапазона

1 Выберите пункт [Выбрать диапазон].



- В соответствии с инструкциями шага 2 пункта «С помощью меню» (📖75) выберите пункт [Выбрать диапазон] и нажмите кнопку .

2 Выберите начальное изображение.

- Нажмите кнопку .

- Кнопками   или диском  выберите изображение, затем нажмите кнопку .

3 Выберите конечное изображение.

- Нажмите кнопку , выберите пункт [Последний снимок], затем нажмите кнопку .

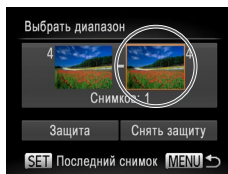
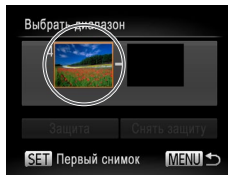

Обложка

Перед использованием

Обычные операции с камерой

Основные операции

Руководство по расширенным операциям

1 Основные сведения о камере

2 Автоматический режим

3 Другие режимы съемки

4 Режим P

5 Режимы Tv, Av и M

6 Режим воспроизведения

7 Меню настройки

8 Принадлежности

9 Приложение

Алфавитный указатель



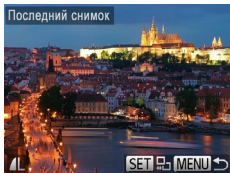

- Кнопками <◀><▶> или диском <⊙> выберите изображение, затем нажмите кнопку <FUNC SET>.
- В качестве последнего изображения не могут быть выбраны изображения, расположенные перед первым изображением.

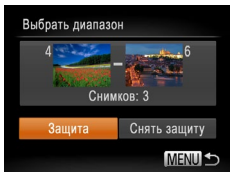

4 Установите защиту изображений.

- Кнопкой <▼> выберите пункт [Защита], затем нажмите кнопку <FUNC SET>.



- Первое и последнее изображения можно также выбрать диском <⊙>, когда отображается верхний экран из шагов 2 и 3.



Задание сразу всех изображений

1 Выберите пункт [Выбрать все изб.].

- В соответствии с инструкциями шага 2 пункта «С помощью меню» (75) выберите пункт [Выбрать все изб.] и нажмите кнопку <FUNC SET>.

2 Установите защиту изображений.

- Кнопками <▲><▼> или диском <⊙> выберите пункт [Защита], затем нажмите кнопку <FUNC SET>.



- Чтобы отменить защиту для групп изображений, выберите пункт [Снять защиту] на шаге 4 раздела «Выбор диапазона» или на шаге 2 раздела «Задание сразу всех изображений».

Обложка

Перед использованием

Обычные операции с камерой

Основные операции

Руководство по расширенным операциям

1 Основные сведения о камере

2 Автоматический режим

3 Другие режимы съемки

4 Режим P

5 Режимы Tv, Av и M

6 Режим воспроизведения

7 Меню настройки

8 Принадлежности

9 Приложение

Алфавитный указатель



Удаление изображений

Ненужные изображения можно выбирать и удалять по одному. Будьте осторожны при удалении изображений, так как их невозможно восстановить. Однако защищенные изображения (📖75) удалить невозможно.

1 Выберите изображение для удаления.

- Кнопками <◀><▶> или диском <🕒> выберите изображение.

2 Удалите изображение.

- Нажмите кнопку <🗑️>.
- После появления запроса [Удалить?] кнопками <◀><▶> или диском <🕒> выберите пункт [Удалить], затем нажмите кнопку <FUNC SET>.
- Текущее изображение удаляется.
- Для отмены удаления кнопками <◀><▶> или диском <🕒> выберите пункт [Отмена], затем нажмите кнопку <FUNC SET>.



Стирание сразу нескольких изображений

Можно выбрать несколько изображений и удалить их за одну операцию. Будьте осторожны при удалении изображений, так как их невозможно восстановить. Однако защищенные изображения (📖75) удалить невозможно.

Указание способа выбора

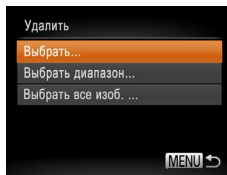
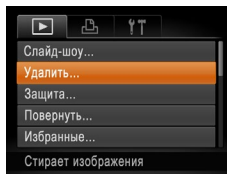

1 Откройте экран настройки.

- Нажмите кнопку <MENU> и выберите пункт [Удалить] на вкладке [📷] (📖24).

2 Укажите способ выбора.

- Выберите пункт меню и требуемое значение (📖24).
- Для возврата на экран меню нажмите кнопку <MENU>.

Обложка

Перед использованием

Обычные операции с камерой

Основные операции

Руководство по расширенным операциям

1 Основные сведения о камере

2 Автоматический режим

3 Другие режимы съемки

4 Режим P

5 Режимы Tv, Av и M

6 Режим воспроизведения

7 Меню настройки

8 Принадлежности

9 Приложение

Алфавитный указатель



■ Выбор изображений по одному

1 Выберите пункт [Выбрать].

- В соответствии с шагом 2 раздела «Указание способа выбора» (📖78) выберите пункт [Выбрать] и нажмите кнопку <FUNC SET>.

2 Выберите изображение.

- После выбора изображения в соответствии с шагом 2 раздела «Выбор изображений по одному» (📖76) отображается значок [✓].
- Чтобы отменить выбор, снова нажмите кнопку <FUNC SET>. Значок [✓] больше не отображается.
- Повторите эту операцию для задания других изображений.

3 Удалите изображение.

- Нажмите кнопку <MENU>. Отображается сообщение с запросом подтверждения.
- Кнопками <◀>▶> или диском <🌀> выберите вариант [OK], затем нажмите кнопку <FUNC SET>.

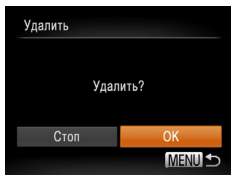

■ Выбор диапазона

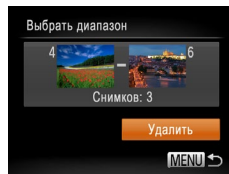

■ Задание сразу всех изображений

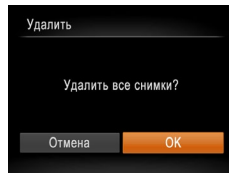

1 Выберите пункт [Выбрать диапазон].

- В соответствии с шагом 2 раздела «Указание способа выбора» (📖78) выберите пункт [Выбрать диапазон] и нажмите кнопку <FUNC SET>.

2 Выберите изображения.

- Для задания изображений выполните шаги 2 – 3 раздела «Выбор диапазона» (📖76).

3 Удалите изображения.

- Кнопкой <▼> выберите пункт [Удалить], затем нажмите кнопку <FUNC SET>.

1 Выберите пункт [Выбрать все изб.].

- В соответствии с шагом 2 раздела «Указание способа выбора» (📖78) выберите пункт [Выбрать все изб.] и нажмите кнопку <FUNC SET>.

2 Удалите изображения.

- Кнопками <◀>▶> или диском <🌀> выберите вариант [OK], затем нажмите кнопку <FUNC SET>.

Обложка
Перед использованием
Обычные операции с камерой
Основные операции
Руководство по расширенным операциям
1 Основные сведения о камере
2 Автоматический режим
3 Другие режимы съемки
4 Режим P
5 Режимы Tv, Av и M
6 Режим воспроизведения
7 Меню настройки
8 Принадлежности
9 Приложение
Алфавитный указатель



Поворот изображений

Измените ориентацию изображений и сохраните их, как указано ниже.

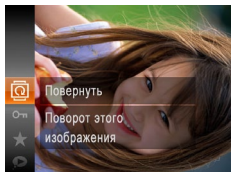

1 Выберите значок [Повернуть].

- Нажмите кнопку <FUNC>, затем выберите в меню значок [Повернуть] (📖23).

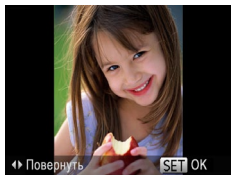

2 Поверните изображение.

- Нажмите кнопку <◀> или <▶>, в зависимости от требуемого направления. При каждом нажатии кнопки изображение поворачивается на 90°. Нажмите кнопку <FUNC> для завершения настройки.

С помощью меню

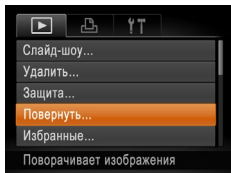

1 Выберите пункт [Повернуть].

- Нажмите кнопку <MENU> и выберите пункт [Повернуть] на вкладке [▶] (📖24).



2 Поверните изображение.

- Кнопками <◀> или диском <⊙> выберите изображение.
- При каждом нажатии кнопки <FUNC> изображение поворачивается на 90°.
- Для возврата на экран меню нажмите кнопку <MENU>.



- Поворот видеофильмов с качеством изображения [EHD] невозможен.
- Если для параметра [Авт. поворот] задано значение [Выкл.], поворот изображений невозможен (📖80).

Отключение автоматического поворота

Для отключения автоматического поворота изображений в зависимости от текущей ориентации камеры выполните приведенные ниже шаги.

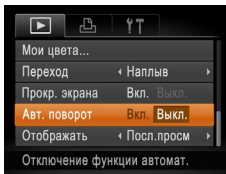

- Нажмите кнопку <MENU>, выберите пункт [Авт. поворот] на вкладке [▶], затем выберите значение [Выкл.] (📖24).



- Если для параметра [Авт. поворот] задано значение [Выкл.], поворот изображений невозможен (📖80). Кроме того, уже повернутые изображения будут отображаться в исходной ориентации.
- Даже если для параметра [Авт. поворот] задано значение [Выкл.], в режиме «Умное отображение» (📖74) изображения, снятые в вертикальной ориентации, отображаются вертикально, а повернутые изображения отображаются в повернутой ориентации.

Обложка

Перед использованием

Обычные операции с камерой

Основные операции

Руководство по расширенным операциям

1 Основные сведения о камере

2 Автоматический режим

3 Другие режимы съемки

4 Режим P

5 Режимы Tv, Av и M

6 Режим воспроизведения

7 Меню настройки

8 Принадлежности

9 Приложение

Алфавитный указатель



Пометка изображений как избранных

Изображения можно систематизировать, пометчая их как избранные. Выбрав категорию в режиме воспроизведения с фильтром, можно применять указанные ниже операции только ко всем таким изображениям.

- Просмотр (📖70), Просмотр слайд-шоу (📖73), Защита изображений (📖75), Удаление изображений (📖78), Добавление изображений в список печати (DPOF) (📖107), Добавление изображений в фотокнигу (📖110)

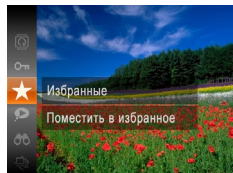

- Нажмите кнопку $\langle \text{FUNC SET} \rangle$, затем выберите в меню пункт $[\star]$ (📖23).
- Отображается сообщение [Помечено как избранное].
- Чтобы отменить пометку изображения, повторите эту операцию и снова выберите значок $[\star]$, затем нажмите кнопку $\langle \text{FUNC SET} \rangle$.

С помощью меню

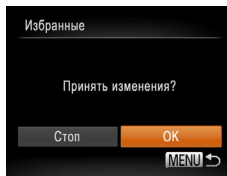
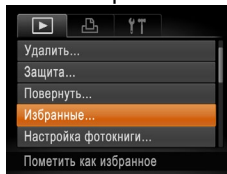

1 Выберите пункт [Избранные].

- Нажмите кнопку $\langle \text{MENU} \rangle$ и выберите пункт [Избранные] на вкладке $[\text{▶}]$ (📖24).

2 Выберите изображение.

- Кнопками $\langle \leftarrow \right\rangle \langle \rightarrow \right\rangle$ или диском $\langle \text{DISC} \rangle$ выберите изображение, затем нажмите кнопку $\langle \text{FUNC SET} \rangle$. Отображается значок $[\star]$.
- Чтобы отменить пометку изображения, снова нажмите кнопку $\langle \text{FUNC SET} \rangle$. Значок $[\star]$ больше не отображается.
- Повторите эту операцию для выбора дополнительных изображений.

3 Завершите процесс настройки.

- Нажмите кнопку $\langle \text{MENU} \rangle$. Отображается сообщение с запросом подтверждения.
- Кнопками $\langle \leftarrow \right\rangle \langle \rightarrow \right\rangle$ или диском $\langle \text{DISC} \rangle$ выберите вариант [OK], затем нажмите кнопку $\langle \text{FUNC SET} \rangle$.

❗ Если переключиться в режим съемки или выключить камеру до завершения процесса настройки на шаге 3, изображения не будут помечены как избранные.

✎ При передаче в компьютеры, работающие под управлением ОС Windows 8, Windows 7 или Windows Vista, избранные изображения получают оценку «три звездочки» (★★★☆☆). (Не относится к видеофильмам.)

Обложка

Перед использованием

Обычные операции с камерой

Основные операции

Руководство по расширенным операциям

1 Основные сведения о камере

2 Автоматический режим

3 Другие режимы съемки

4 Режим P

5 Режимы Tv, Av и M

6 Режим воспроизведения

7 Меню настройки

8 Принадлежности

9 Приложение

Алфавитный указатель



Редактирование фотографий



- Редактирование изображений (82 – 85) возможно только при наличии достаточного места на карте памяти.

Изменение размера изображений

Сохраните копию изображений с меньшим разрешением.

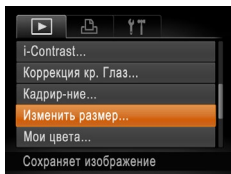

1 Выберите пункт [Изменить размер].

- Нажмите кнопку <MENU> и выберите пункт [Изменить размер] на вкладке [▶] (24).

2 Выберите изображение.

- Кнопками <◀>>> или диском <⊙> выберите изображение, затем нажмите кнопку <FUNC/SET>.

3 Выберите размер изображения.

- Кнопками <◀>>> или диском <⊙> выберите размер, затем нажмите кнопку <FUNC/SET>.
- Отображается запрос [Сохранить новое изображение?].

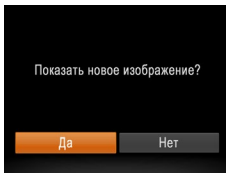
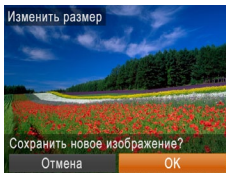
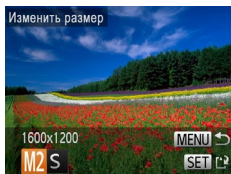

- Для изображений, снятых с разрешением [S] (36) или сохраненных на шаге 3 с разрешением [S], редактирование невозможно.



- Изменение размера изображений на более высокие разрешения невозможно.

Кадрирование

Можно указать часть изображения для сохранения в виде отдельного файла изображения.

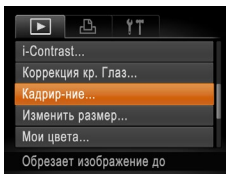

4 Сохраните новое изображение.

- Кнопками <◀>>> или диском <⊙> выберите вариант [OK], затем нажмите кнопку <FUNC/SET>.
- Изображение сохраняется в виде нового файла.

5 Просмотрите новое изображение.

- Нажмите кнопку <MENU>. Отображается запрос [Показать новое изображение?].
- Кнопками <◀>>> или диском <⊙> выберите вариант [Да], затем нажмите кнопку <FUNC/SET>.
- Отображается сохраненное изображение.

Обложка

Перед использованием

Обычные операции с камерой

Основные операции

Руководство по расширенным операциям

1 Основные сведения о камере

2 Автоматический режим

3 Другие режимы съемки

4 Режим P

5 Режимы Tv, Av и M

6 Режим воспроизведения

7 Меню настройки

8 Принадлежности

9 Приложение

Алфавитный указатель



Область обрезки



Предварительный просмотр изображения после обрезки

Разрешение после обрезки



2 Выберите изображение.

- Кнопками <◀><▶> или диском <⊙> выберите изображение, затем нажмите кнопку <FUNC/SET>.

3 Настройте область обрезки.

- Вокруг обрезаемой части изображения отображается рамка.
- Исходное изображение отображается в левом верхнем углу, а предварительный просмотр обрезанного изображения – в правом нижнем углу.
- Чтобы изменить размер рамки, перемещайте рычаг зумирования.
- Для перемещения рамки нажимайте кнопки <◀><▶><▲><▼>.
- Для изменения ориентации рамки нажмите кнопку <DISP>.
- Обнаруженные на изображении лица заключаются в серые рамки на левом верхнем изображении. Чтобы кадрировать изображение на основе этой рамки, поворачивайте диск <⊙> для выбора другой рамки.
- Нажмите кнопку <FUNC/SET>.

4 Сохраните изображение в новый файл и просмотрите его.

- Выполните шаги 4 – 5 раздела «Изменение размера изображений» (82).



- Редактирование изображений, снятых с разрешением [S] (36), или изображений, размер которых изменен на [S] (82), невозможно.



- Изображения, для которых поддерживается обрезка, после обрезки сохраняют исходный формат кадра.
- Разрешение обрезанных изображений ниже, чем у исходных изображений.

Фотографии

Изменение цветовых тонов изображения (Мои цвета)

Можно настроить цвета изображения и сохранить отредактированное изображение в отдельный файл. Подробнее о каждом из вариантов см. в разделе «Изменение цветовых тонов изображения (Мои цвета)» (55).

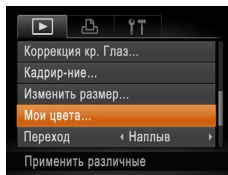

1 Выберите пункт [Мои цвета].

- Нажмите кнопку <MENU>, затем выберите пункт [Мои цвета] на вкладке [▶] (24).

2 Выберите изображение.

- Кнопками <◀><▶> или диском <⊙> выберите изображение, затем нажмите кнопку <FUNC/SET>.

3 Выберите вариант.

- Кнопками <◀><▶> или диском <⊙> выберите вариант, затем нажмите кнопку <FUNC/SET>.

4 Сохраните изображение в новый файл и просмотрите его.

- Выполните шаги 4 – 5 раздела «Изменение размера изображений» (82).



- Качество многократно отредактированных таким образом изображений каждый раз немного снижается, и может оказаться невозможно получить требуемый цвет.



- Цвета изображений, отредактированных с помощью этой функции, могут немного отличаться от цветов изображений, снятых с использованием функции «Мои цвета» (55).

Обложка

Перед использованием

Обычные операции с камерой

Основные операции

Руководство по расширенным операциям

1 Основные сведения о камере

2 Автоматический режим

3 Другие режимы съемки

4 Режим P

5 Режимы Tv, Av и M

6 Режим воспроизведения

7 Меню настройки

8 Принадлежности

9 Приложение

Алфавитный указатель



Коррекция яркости изображения (i-Contrast)

Возможно обнаружение и автоматическая настройка оптимальной яркости слишком ярких или слишком темных областей изображения (таких как лица или задний план). Возможна также автоматическая коррекция недостаточной общей контрастности изображения для лучшего выделения объектов на снимке. Выберите один из 4 уровней коррекции, затем сохраните изображение в отдельный файл.

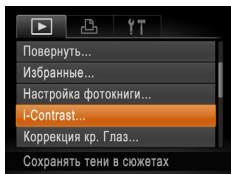

1 Выберите пункт [i-Contrast].

- Нажмите кнопку <MENU> и выберите пункт [i-Contrast] на вкладке [▶] (📖24).

2 Выберите изображение.

- Кнопками <◀▶> или диском <🔍> выберите изображение, затем нажмите кнопку <FUNC SET>.

3 Выберите вариант.

- Кнопками <◀▶> или диском <🔍> выберите вариант, затем нажмите кнопку <FUNC SET>.

4 Сохраните изображение в новый файл и просмотрите его.

- Выполните шаги 4 – 5 раздела «Изменение размера изображений» (📖82).



- Для некоторых изображений коррекция может быть неточной или приводить к появлению зернистости на изображениях.
- После многократного редактирования с помощью этой функции изображения могут выглядеть зернистыми.



- Если вариант [Авто] не обеспечивает ожидаемых результатов, попробуйте корректировать изображения с помощью вариантов [Низкий], [Средний] или [Высокий].

Коррекция «красных глаз»

Служит для автоматической коррекции изображений, на которых имеется эффект «красных глаз». Исправленное изображение можно сохранить в отдельный файл.

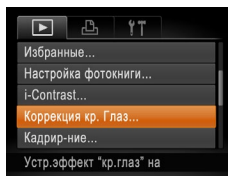

1 Выберите пункт [Коррекция кр. Глаз].

- Нажмите кнопку <MENU>, затем выберите пункт [Коррекция кр. Глаз] на вкладке [▶] (📖24).

2 Выберите изображение.

- Кнопками <◀▶> или диском <🔍> выберите изображение.

3 Выполните коррекцию изображения.

- Нажмите кнопку <FUNC SET>.
- Выполняется коррекция красных глаз, обнаруженных камерой, и вокруг исправленных областей изображения отображаются рамки.
- Увеличьте или уменьшите изображения, как требуется. Выполните шаги со «Увеличение изображений» (📖73).

4 Сохраните изображение в новый файл и просмотрите его.

- Кнопками <▲▼▶◀> или диском <🔍> выберите пункт [Новый файл], затем нажмите кнопку <FUNC SET>.
- Изображение сохраняется в виде нового файла.
- Выполните шаг 5 раздела «Изменение размера изображений» (📖82).





- Некоторые изображения могут корректироваться неправильно.
- Чтобы записать исправленное изображение вместо исходного, выберите на шаге 4 вариант [Перезаписать]. В таком случае исходное изображение будет стерто.
- Перезапись защищенных изображений невозможна.

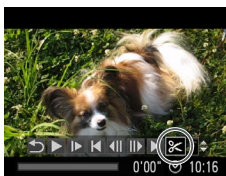

Панель редактирования видеofilьма



Шкала редактирования видеofilьма

Редактирование видеofilьмов

Можно обрезать видеofilьмы для удаления ненужных частей в начале и в конце видеofilьма.

1 Выберите значок [⌘].

- В соответствии с инструкциями шагов 1 – 5 раздела «Просмотр» (📖 70) выберите значок [⌘] и нажмите кнопку <⌘>.
- Отображаются панель редактирования видеofilьма и шкала редактирования.

2 Укажите обрезаемые части.

- Кнопками <▲> <▼> выберите [⌘] или [⌘].
- Для просмотра частей, которые можно обрезать (обозначаются на экране меткой [⌘]), кнопками <◀> <▶> или диском <⌚> перемещайте значок [⌘]. Для обрезки начала видеofilьма (от метки [⌘]) выберите значок [⌘], для обрезки конца видеofilьма выберите значок [⌘].
- Если переместить метку [⌘] в положение, не совпадающее в меткой [⌘], в режиме [⌘] обрезаемая часть до ближайшей метки [⌘] слева, а в режиме [⌘] обрезаемая часть после ближайшей метки [⌘] справа.



3 Просмотрите отредактированный видеофильм.

- Кнопками <▲><▼> выберите значок [▶], затем нажмите кнопку <FUNC SET>. Начинается воспроизведение отредактированного видеофильма.
- Для повторного редактирования видеофильма повторите шаг 2.
- Для отмены редактирования кнопками <▲><▼> выберите значок [↶]. Нажмите кнопку <FUNC SET>, выберите вариант [OK] (кнопками <◀><▶> или диском <⊙>), затем снова нажмите кнопку <FUNC SET>.

4 Сохраните отредактированный видеофильм.

- Кнопками <▲><▼> выберите значок [F], затем нажмите кнопку <FUNC SET>.
- Кнопками <▲><▼><◀><▶> или диском <⊙> выберите пункт [Новый файл], затем нажмите кнопку <FUNC SET>.
- Видеофильм сохраняется в виде нового файла.

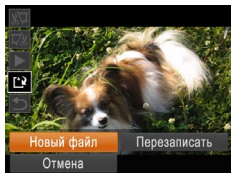

- Чтобы перезаписать исходный видеофильм обрезанным видеофильмом, выберите на шаге 4 вариант [Перезаписать]. В таком случае исходный видеофильм будет стерт.
- Если на карте памяти недостаточно свободного места, доступен только вариант [Перезаписать].
- Если во время записи закончится заряд аккумулятора, видеофильмы могут не записаться.
- При редактировании видеофильмов следует использовать полностью заряженный аккумулятор или адаптер переменного тока (продается отдельно, 97).

Обложка

Перед использованием

Обычные операции с камерой

Основные операции

Руководство по расширенным операциям

1 Основные сведения о камере

2 Автоматический режим

3 Другие режимы съемки

4 Режим P

5 Режимы Tv, Av и M

6 Режим воспроизведения

7 Меню настройки

8 Принадлежности

9 Приложение

Алфавитный указатель



7

Меню настройки

Персональная настройка или изменение основных функций камеры для повышения удобства

Настройка основных функций камеры.....	88	Использование эко-режима.....	90	Метрические/неметрические единицы измерения	93
Отключение звуковых сигналов при работе камеры.....	88	Настройка экономии энергии	90	Проверка логотипов сертификации	93
Регулировка громкости	88	Яркость экрана	91	Язык	93
Скрытие подсказок.....	88	Скрытие начальной заставки.....	91	Настройка других параметров.....	94
Дата и время	89	Форматирование карт памяти	91	Восстановление значений по умолчанию.....	94
Мировое время	89	Нумерация файлов.....	92		
Время закрытия объектива	90	Сохранение изображений на основе даты.....	93		

Обложка
Перед использованием
Обычные операции с камерой
Основные операции
Руководство по расширенным операциям
1 Основные сведения о камере
2 Автоматический режим
3 Другие режимы съемки
4 Режим P
5 Режимы Tv, Av и M
6 Режим воспроизведения
7 Меню настройки
8 Принадлежности
9 Приложение
Алфавитный указатель



Настройка основных функций камеры

Функции можно настраивать на вкладке [F/T]. Произведите требуемую настройку часто используемых функций для повышения удобства (📖24).

Отключение звуковых сигналов при работе камеры

Отключение звуковых сигналов камеры и звука видеофильмов производится следующим образом.

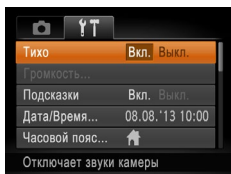

- Выберите пункт [Тихо], затем выберите значение [Вкл.].



- Звуки работы можно также отключить, удерживая нажатой кнопку <DISP.> при включении камеры.
- Если звуковые сигналы камеры отключены, при воспроизведении видеофильмов звук отсутствует (📖70). Чтобы восстановить звуковое сопровождение видеофильмов, нажмите кнопку <▲>. Настройте требуемую громкость с помощью кнопок <▲><▼>.
- Изменение звуковых параметров в режиме [L3] невозможно (📖49).

Регулировка громкости

Отрегулируйте громкость отдельных звуковых сигналов камеры в соответствии с приведенными ниже инструкциями.

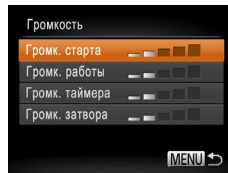

- Выберите пункт [Громкость], затем нажмите кнопку <FUNC.>.
- Выберите параметр, затем отрегулируйте громкость кнопками <◀><▶>.

Скрытие подсказок

Подсказки обычно отображаются при выборе пунктов меню FUNC. (📖23) или MENU (📖24). Если требуется, эту информацию можно отключить.

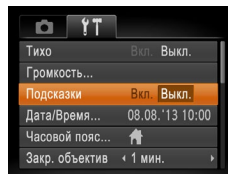

- Выберите пункт [Подсказки], затем выберите значение [Выкл.].

Обложка

Перед использованием

Обычные операции с камерой

Основные операции

Руководство по расширенным операциям

1 Основные сведения о камере

2 Автоматический режим

3 Другие режимы съемки

4 Режим P

5 Режимы Tv, Av и M

6 Режим воспроизведения

7 Меню настройки

8 Принадлежности

9 Приложение



Алфавитный указатель

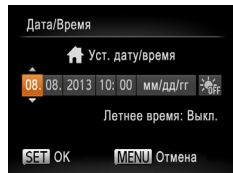

Дата и время

Дата и время настраиваются следующим образом.



- Выберите пункт [Дата/Время], затем нажмите кнопку .
- Кнопками <◀><▶> выберите параметр, затем настройте этот параметр кнопками <▲><▼> или диском .





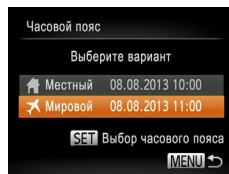
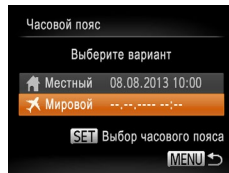

Мировое время

Находясь за рубежом, для обеспечения указания на снимках правильных значений местной даты и времени просто заранее зарегистрируйте пункт назначения и переключитесь на соответствующий часовой пояс. Эта удобная функция исключает необходимость изменять настройки даты и времени вручную.



Перед использованием функции мирового времени обязательно установите дату и время, а также свой домашний часовой пояс, как указано в разделе «Установка даты и времени» (14).





1 Укажите пункт назначения.

- Выберите пункт [Часовой пояс], затем нажмите кнопку .
- Кнопками <▲><▼> или диском  выберите пункт [ Мировой], затем нажмите кнопку .
- Кнопками <◀><▶> или диском  выберите место назначения.
- Для установки летнего времени (перевода часов на 1 час вперед) кнопками <▲><▼> выберите значок [].
- Нажмите кнопку .

2 Переключитесь на часовой пояс места назначения.

- Кнопками <▲><▼> или диском  выберите пункт [ Мировой], затем нажмите кнопку <MENU>.
- Теперь на экране съемки отображается значок [] (118).



- При настройке даты или времени в режиме [] (115) автоматически настраиваются время и дата часового пояса [ Местный].

Обложка

Перед использованием

Обычные операции с камерой

Основные операции

Руководство по расширенным операциям

1 Основные сведения о камере

2 Автоматический режим

3 Другие режимы съемки

4 Режим P

5 Режимы Tv, Av и M

6 Режим воспроизведения

7 Меню настройки

8 Принадлежности

9 Приложение

Алфавитный указатель



Время закрытия объектива

В целях безопасности объектив обычно закрывается приблизительно через 1 мин после нажатия кнопки <▶> в режиме съемки (📖21). Чтобы объектив убирался сразу же после нажатия кнопки <▶>, установите для времени закрытия объектива значение [0 сек.].

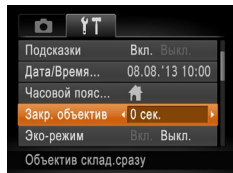

- Выберите пункт [Закр. объектив], затем выберите значение [0 сек.].

Использование эко-режима

Эта функция позволяет экономить энергию аккумулятора в режиме съемки. Когда камера не используется, для экономии энергии аккумулятора экран быстро темнеет.

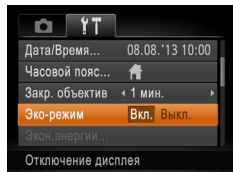

1 Выполните настройку.

- Выберите пункт [Эко-режим], затем выберите значение [Вкл.].
- Теперь на экране съемки отображается значок [ECO] (📖118).
- Экран темнеет, если камера не используется в течение приблизительно 2 с; приблизительно через 10 с после затемнения экран выключается. Камера выключается приблизительно через 3 мин простоя.

2 Произведите съемку.

- Чтобы включить экран и подготовиться к съемке, когда экран выключен, но объектив еще не закрыт, нажмите наполовину кнопку спуска затвора.

Настройка экономии энергии

Настройте требуемую выдержку времени перед автоматическим выключением камеры и экрана («Автовыключение» и «Дисплей выкл.», соответственно) (📖21).

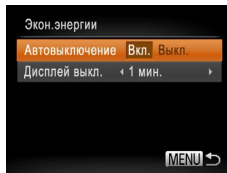

- Выберите пункт [Экон. энергии], затем нажмите кнопку <🔍>.
- Выбрав параметр, кнопками <◀>> задайте требуемое значение.



- Для экономии заряда аккумуляторов/элементов питания обычно следует выбирать значение [Вкл.] для параметра [Автовыключение] и значение [1 мин.] или менее для параметра [Дисплей выкл.].



- Настройка [Дисплей выкл.] применяется даже в том случае, если для параметра [Автовыключение] задано значение [Вкл.].
- Если для эко-режима (📖90) задано значение [Вкл.], эти функции энергосбережения недоступны.

Обложка

Перед использованием

Обычные операции с камерой

Основные операции

Руководство по расширенным операциям

1 Основные сведения о камере

2 Автоматический режим

3 Другие режимы съемки

4 Режим P

5 Режимы Tv, Av и M

6 Режим воспроизведения

7 Меню настройки

8 Принадлежности

9 Приложение

Алфавитный указатель



Яркость экрана

Яркость экрана настраивается следующим образом.

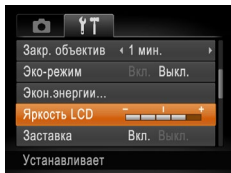

- Выберите пункт [Яркость LCD], затем кнопками <◀><▶> настройте яркость.



- Для установки максимальной яркости нажмите кнопку <DISP.> и удерживайте ее нажатой не менее 1 с, когда отображается экран съемки или одно изображение. (Эта операция имеет приоритет над настройкой параметра [Яркость LCD] на вкладке [↑↓].) Для восстановления исходной яркости снова нажмите кнопку <DISP.> и удерживайте ее нажатой не менее 1 с или перезапустите камеру.

Скрытие начальной заставки

Если требуется, можно отключить отображение экрана начальной заставки, обычно отображаемого при включении камеры.

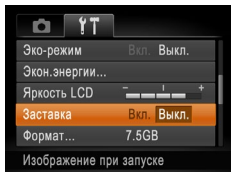

- Выберите [Заставка], затем выберите значение [Выкл.].

Форматирование карт памяти

Перед использованием новой карты памяти или карты памяти, отформатированной в другом устройстве, необходимо отформатировать эту карту памяти в данной камере. При форматировании карты памяти с нее стираются все данные. Перед форматированием скопируйте изображения с карты памяти в компьютер или примите другие меры к их резервному копированию.

На карте Eye-Fi (📶111) содержится программное обеспечение. Перед форматированием карты Eye-Fi установите это программное обеспечение на компьютер.

1 Откройте экран [Формат].

- Выберите пункт [Формат], затем нажмите кнопку <FUNC/SET>.

2 Выберите [OK].

- Кнопками <▲><▼> выберите пункт [Отмена], выберите вариант [OK] (кнопками <◀><▶> или диском <🔘>), затем нажмите кнопку <FUNC/SET>.

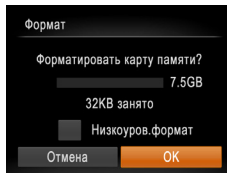

3 Отформатируйте карту памяти.

- Чтобы начать процесс форматирования, кнопками <▲><▼> или диском <🔘> выберите пункт [OK], затем нажмите кнопку <FUNC/SET>.
- После завершения форматирования отображается сообщение [Форматирование карты памяти завершено]. Нажмите кнопку <FUNC/SET>.

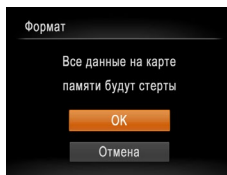

Обложка

Перед использованием

Обычные операции с камерой

Основные операции

Руководство по расширенным операциям

1 Основные сведения о камере

2 Автоматический режим

3 Другие режимы съемки

4 Режим P

5 Режимы Tv, Av и M

6 Режим воспроизведения

7 Меню настройки

8 Принадлежности

9 Приложение

Алфавитный указатель





- При форматировании карты памяти или при стирании с нее данных производится изменение только данных управления файлами – полное удаление содержимого карты памяти не производится. При передаче или утилизации карт памяти в случае необходимости примите меры к защите личной информации, например физически уничтожьте карты.



- Общая емкость карты, указываемая на экране форматирования, может быть меньше заявленной емкости.

Низкоуровневое форматирование

Выполняйте низкоуровневое форматирование в следующих случаях: отображается сообщение [Ошибка карты памяти], камера работает неправильно, низкая скорость считывания изображений с карты/записи изображений на карту, замедленная серийная съемка или внезапные остановки съемки видеопленок. При низкоуровневом форматировании карты памяти с нее стираются все данные. Перед выполнением низкоуровневого форматирования скопируйте изображения с карты памяти в компьютер или примите другие меры к их резервному копированию.

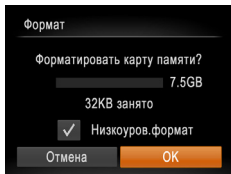

- На экране из шага 1 раздела «Форматирование карт памяти» (📖91) кнопками <▲><▼> или диском <⊙> выберите пункт [Низкоуров.формат], затем кнопками <◀><▶> выберите этот пункт. Отображается значок [✓].
- Выполните шаги 2 – 3 раздела «Форматирование карт памяти» (📖91) для продолжения процесса форматирования.



- Низкоуровневое форматирование занимает больше времени, чем обычное форматирование, рассмотренное в разделе «Форматирование карт памяти» (📖91), так как данные стираются из всех областей хранения карты памяти.
- В процессе выполнения низкоуровневого форматирования его можно отменить, выбрав пункт [Стоп]. В этом случае все данные будут стерты, но карту памяти можно будет использовать обычным образом.



Нумерация файлов

Снимки автоматически последовательно нумеруются (0001 – 9999) и сохраняются в папках, в каждой из которых может храниться до 2000 изображений. Можно изменить способ, которым камера назначает номера файлов.

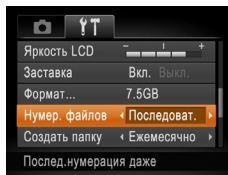

- Выберите пункт [Нумер. файлов], затем выберите вариант.

Последоват.	Изображения нумеруются последовательно (пока не будет снят/записан 9999-й кадр) даже при смене карты памяти.
Автосброс	При смене карты памяти или при создании новой папки нумерация изображений снова начинается с 0001.



- Независимо от варианта, выбранного в этом параметре, при установке другой карты памяти последовательная нумерация снимков может начинаться с номера, следующего за последним номером уже имеющихся на карте памяти снимков. Чтобы начать сохранять снимки с номера 0001, используйте пустую (или отформатированную 📖91) карту памяти.
- Информацию о структуре папок и типах изображений на карте памяти см. в *Руководстве по программному обеспечению* (📖100).

Обложка

Перед использованием

Обычные операции с камерой

Основные операции

Руководство по расширенным операциям

1 Основные сведения о камере

2 Автоматический режим

3 Другие режимы съемки

4 Режим P

5 Режимы Tv, Av и M

6 Режим воспроизведения

7 Меню настройки

8 Принадлежности

9 Приложение

Алфавитный указатель



Сохранение изображений на основе даты

Вместо сохранения изображений в папки, создаваемые каждый месяц, можно настроить камеру на создание папок для каждого дня, когда производится съемка, для сохранения изображений, снятых в этот день.

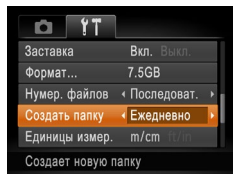

- Выберите пункт [Создать папку], затем выберите вариант [Ежедневно].
- Изображения теперь записываются в папки, создаваемые для даты съемки.

Метрические/неметрические единицы измерения

Единицы измерения, отображаемые на шкале зумирования (📖28), на индикаторе ручной фокусировки (📖58) и в других местах, можно изменить с м/см на футы/дюймы, как требуется.

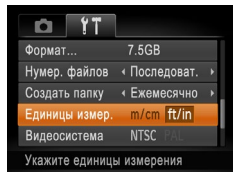

- Выберите пункт [Единицы измер.], затем выберите значение [ft/in] (футы/дюймы).

Проверка логотипов сертификации

На экране можно просмотреть некоторые логотипы сертификационных требований, которым удовлетворяет камера. Другие логотипы сертификации указаны в данном Руководстве, на коробке камеры или на корпусе камеры.

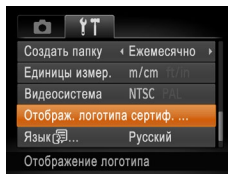

- Выберите пункт [Отобраз. логотипа сертиф.], затем нажмите кнопку <FUNC SET>.

Язык

Установите требуемый язык отображаемого интерфейса.



- Выберите пункт [Язык], затем нажмите кнопку <FUNC SET>.
- Кнопками <▲><▼><◀><▶> или диском <DISC> выберите язык, затем нажмите кнопку <FUNC SET>.



- Экран [Язык] можно также открыть в режиме воспроизведения, нажав кнопку <FUNC SET> и, удерживая ее нажатой, сразу же нажав кнопку <MENU>.

Обложка

Перед использованием

Обычные операции с камерой

Основные операции

Руководство по расширенным операциям

1 Основные сведения о камере

2 Автоматический режим

3 Другие режимы съемки

4 Режим P

5 Режимы Tv, Av и M

6 Режим воспроизведения

7 Меню настройки

8 Принадлежности

9 Приложение

Алфавитный указатель



Настройка других параметров

На вкладке [F1] можно также настраивать указанные ниже параметры.

- [Видеосистема] (📖99)
- [Настройки Eye-Fi] (📖111)

Восстановление значений по умолчанию

Если настройка была ошибочно изменена, для параметров камеры можно восстановить значения по умолчанию.

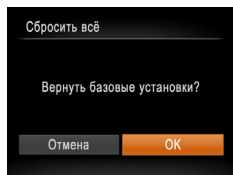

1 Откройте экран [Сбросить всё].

- Выберите пункт [Сбросить всё], затем нажмите кнопку <FUNC SET>.

2 Восстановите параметры по умолчанию.

- Кнопками <◀><▶> или диском <DISK> выберите вариант [ОК], затем нажмите кнопку <FUNC SET>.
- Для параметров восстановлены значения по умолчанию.



- Для указанных ниже функций значения по умолчанию не восстанавливаются.
 - Расположенные на вкладке [F1] параметры [Дата/Время] (📖89), [Язык] (📖93), [Часовой пояс] (📖89) и [Видеосистема] (📖99).
 - Записанный пользовательский баланс белого (📖55).
 - Режим съемки, выбранный в режиме [SCN] (📖43) или [📷] (📖45).

Обложка

Перед использованием

Обычные операции с камерой

Основные операции

Руководство по расширенным операциям

1 Основные сведения о камере

2 Автоматический режим

3 Другие режимы съемки

4 Режим P

5 Режимы Tv, Av и M

6 Режим воспроизведения

7 Меню настройки

8 Принадлежности

9 Приложение

Алфавитный указатель



8

Принадлежности

Расширьте возможности камеры с помощью дополнительно приобретаемых принадлежностей Canon или других отдельно продаваемых совместимых принадлежностей

Состав системы	96
Дополнительно приобретаемые принадлежности	97
Источники питания.....	97
Вспышка.....	97
Прочие принадлежности.....	97
Принтеры.....	98
Использование дополнительно приобретаемых принадлежностей	98
Воспроизведение на экране телевизора.....	98
Питание камеры от бытовой электросети.....	99

Использование программного обеспечения	100
Программное обеспечение.....	100
Проверка компьютерной среды.....	101
Установка программного обеспечения.....	101
Сохранение изображений в компьютере.....	102
Печать изображений	103
Простая печать.....	103
Настройка параметров печати.....	104
Печать эпизодов из видеofilьма.....	107

Добавление изображений в список печати (DPOF).....	107
Добавление изображений в фотокнигу.....	110
Использование карты Eye-Fi	111
Проверка сведений о подключении.....	112
Отключение передачи Eye-Fi.....	112

Обложка
Перед использованием
Обычные операции с камерой
Основные операции
Руководство по расширенным операциям
1 Основные сведения о камере
2 Автоматический режим
3 Другие режимы съемки
4 Режим P
5 Режимы Tv, Av и M
6 Режим воспроизведения
7 Меню настройки
8 Принадлежности
9 Приложение
Алфавитный указатель



Состав системы

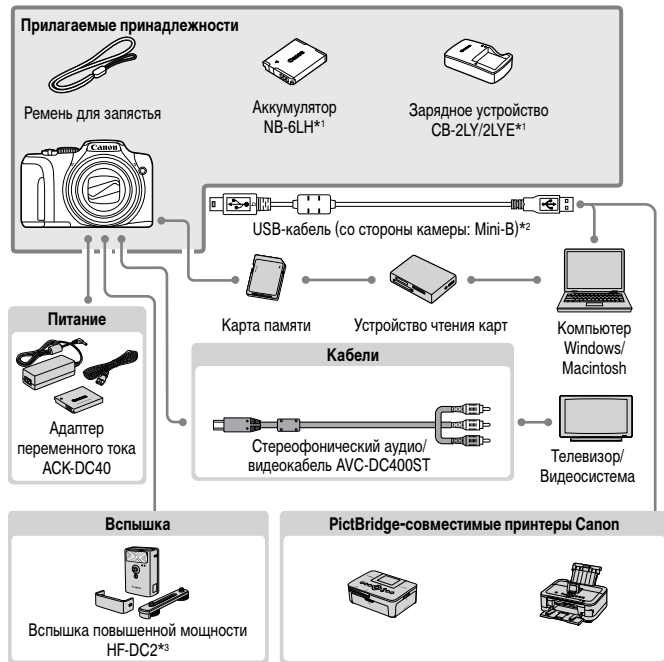

*1 Также продается отдельно.

*2 Также предлагается оригинальная принадлежность Canon (интерфейсный кабель IFC-400PCU).

*3 Также поддерживается вспышка повышенной мощности HF-DC1.

Рекомендуется использовать оригинальные дополнительные принадлежности компании Canon.

Данное изделие оптимизировано для работы с оригинальными дополнительными принадлежностями компании Canon.

Компания Canon не несет ответственности за любые повреждения данного изделия и/или несчастные случаи, такие как возгорание и т.п., вызванные неполадками в работе дополнительных принадлежностей сторонних производителей (например, протечка и/или взрыв аккумулятора). Обратите внимание, что гарантия не распространяется на ремонт, связанный с неправильной работой дополнительных принадлежностей сторонних производителей, хотя такой ремонт возможен на платной основе.

Обратите внимание, что их наличие зависит от региона, а выпуск некоторых принадлежностей может быть прекращен.

Обложка

Перед использованием

Обычные операции с камерой

Основные операции

Руководство по расширенным операциям

1 Основные сведения о камере

2 Автоматический режим

3 Другие режимы съемки

4 Режим P

5 Режимы Tv, Av и M

6 Режим воспроизведения

7 Меню настройки

8 Принадлежности

9 Приложение

Алфавитный указатель



Дополнительно приобретаемые принадлежности

Следующие принадлежности камеры продаются отдельно. Обратите внимание, что их наличие зависит от региона, а выпуск некоторых принадлежностей может быть прекращен.

Источники питания

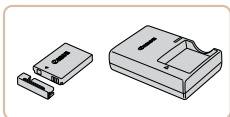

Аккумулятор NB-6LH

- Перезаряжаемый литиево-ионный аккумулятор

Зарядное устройство CB-2LY/CB-2LYE

- Зарядное устройство для аккумулятора NB-6LH

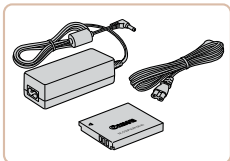

Адаптер переменного тока ACK-DC40

- Для питания камеры от бытовой электросети. Рекомендуется при длительной работе с камерой или при подключении камеры к принтеру или компьютеру. Не может использоваться для зарядки аккумулятора в камере.



- Зарядное устройство и адаптер переменного тока можно использовать в местах с напряжением сети переменного тока 100 – 240 В (50/60 Гц).
- Для электрических розеток другой формы используйте имеющиеся в продаже переходники для вилки. Запрещается пользоваться электрическими трансформаторами, предназначенными для путешественников, так как они могут повредить аккумулятор.



- Для аккумулятора предусмотрена удобная крышка, которую можно устанавливать так, чтобы сразу было видно состояние зарядки аккумулятора. Устанавливайте крышку таким образом, чтобы для заряженного аккумулятора символ ▲ был виден, а для разряженного – не виден.
- Также поддерживается аккумулятор NB-6L.

Вспышка



Вспышка повышенной мощности HF-DC2

- Внешняя вспышка для освещения объектов, находящихся вне радиуса действия встроенной вспышки. Также может использоваться вспышка повышенной мощности HF-DC1.

Прочие принадлежности

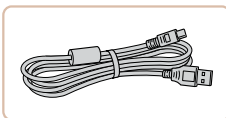

Интерфейсный кабель IFC-400PCU

- Служит для подключения камеры к компьютеру или принтеру.

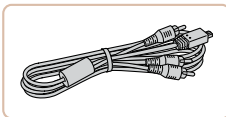

Стереофонический аудио/видеокабель AVC-DC400ST

- Служит для подключения камеры к телевизору и просмотра изображений на большом экране телевизора.

Обложка

Перед использованием

Обычные операции с камерой

Основные операции

Руководство по расширенным операциям

1 Основные сведения о камере

2 Автоматический режим

3 Другие режимы съемки

4 Режим P

5 Режимы Tv, Av и M

6 Режим воспроизведения

7 Меню настройки

8 Принадлежности

9 Приложение

Алфавитный указатель



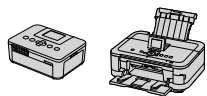

PictBridge-совместимые принтеры Canon

- При подключении камеры к PictBridge-совместимому принтеру Canon возможна печать изображений без компьютера. За дополнительной информацией обращайтесь к ближайшему дилеру Canon.

Использование дополнительно приобретаемых принадлежностей

Фотографии

Видеофильмы

Воспроизведение на экране телевизора

Фотографии

Видеофильмы

Подключив камеру к телевизору с помощью стереофонического аудио/видеокабеля AVC-DC400ST (продается отдельно), можно просматривать свои снимки на большом экране телевизора, управляя камерой.

Подробные сведения о подключении и порядке переключения входов см. в руководстве по эксплуатации телевизора.



- На экране телевизора часть информации может не отображаться (119).

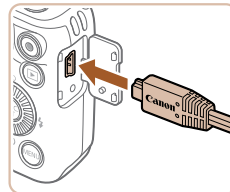

- 1 Убедитесь, что камера и телевизор выключены.**
- 2 Подсоедините камеру к телевизору.**

- На телевизоре полностью вставьте штекеры кабеля в разъемы видеовходов, как показано на рисунке.
- На камере откройте крышку разъемов и полностью вставьте разъем кабеля в разъем камеры.

Обложка

Перед использованием

Обычные операции с камерой

Основные операции

Руководство по расширенным операциям

1 Основные сведения о камере

2 Автоматический режим

3 Другие режимы съемки

4 Режим P

5 Режимы Tv, Av и M

6 Режим воспроизведения

7 Меню настройки

8 Принадлежности

9 Приложение

Алфавитный указатель



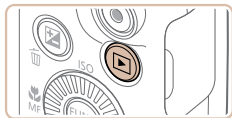

3 Включите телевизор и переключитесь на видеовход.

- Переключите телевизор на видеовход, к которому подключен кабель на шаге 2.

4 Включите камеру.

- Для включения камеры нажмите кнопку .
- Изображения из камеры отображаются на экране телевизора. (На экране камеры ничего не отображается.)
- Завершив просмотр, перед отключением кабеля выключите камеру и телевизор.



- Правильное отображение возможно только в том случае, если выходной видеоформат камеры (NTSC или PAL) совпадает с видеоформатом телевизора. Чтобы изменить выходной видеоформат, нажмите кнопку **<MENU>** и выберите пункт [Видеосистема] на вкладке .



Питание камеры от бытовой электросети

При питании камеры от адаптера переменного тока ACK-DC40 (продается отдельно) исключается необходимость контроля оставшегося уровня заряда аккумулятора.

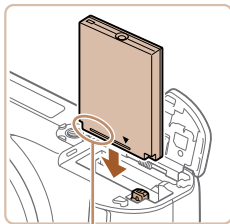

Контакты

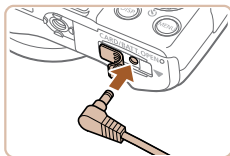

1 Убедитесь, что камера выключена.

2 Установите адаптер.

- Откройте крышку в соответствии с инструкциями шага 2 раздела «Установка аккумулятора и карты памяти» (13).
- Установите адаптер в показанной ориентации, точно так же, как устанавливается аккумулятор (в соответствии с шагом 3 раздела «Установка аккумулятора и карты памяти» (13)).
- Закройте крышку в соответствии с инструкциями шага 5 раздела «Установка аккумулятора и карты памяти» (13).

3 Подключите сетевой адаптер к камере.

- Откройте крышку и полностью вставьте штекер сетевого адаптера в камеру.

Фотографии

Видеофильмы

Обложка

Перед использованием

Обычные операции с камерой

Основные операции

Руководство по расширенным операциям

1 Основные сведения о камере

2 Автоматический режим

3 Другие режимы съемки

4 Режим P

5 Режимы Tv, Av и M

6 Режим воспроизведения

7 Меню настройки

8 Принадлежности

9 Приложение

Алфавитный указатель



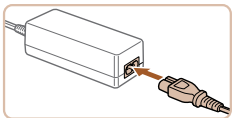

4 Подключите кабель питания.

- Подсоедините один разъем кабеля питания к компактному сетевому адаптеру, затем вставьте вилку кабеля в электрическую розетку.
- Включите камеру и используйте ее, как требуется.
- После завершения работы выключите камеру и отсоедините кабель питания от электрической розетки.



- Не отсоединяйте сетевой адаптер или кабель питания при включенной камере. Это может привести к стиранию снимков или повреждению камеры.
- Запрещается подключать адаптер или кабель адаптера к другим изделиям. Несоблюдение этого требования может привести к неполадкам или повреждению изделия.

Использование программного обеспечения

Ниже приводится описание программного обеспечения, доступного для загрузки с веб-сайта Canon, включая инструкции по установке и по сохранению изображений в компьютер.

Программное обеспечение

После загрузки и установки программного обеспечения с веб-сайта Canon можно выполнять на компьютере следующие операции.

CameraWindow

- Импорт изображений и изменение параметров камеры.

ImageBrowser EX

- Управление изображениями: просмотр, поиск и систематизация.
- Печать и редактирование изображений.



- Необходим доступ к Интернету, при этом расходы на учетную запись поставщика услуг Интернета и плата за доступ оплачиваются отдельно.

Руководство по программному обеспечению

Обращайтесь к этому руководству при работе с программным обеспечением. Руководство можно загрузить из Интернета по следующему URL-адресу:

<http://www.canon.com/icpd/>

Обложка

Перед использованием

Обычные операции с камерой

Основные операции

Руководство по расширенным операциям

1 Основные сведения о камере

2 Автоматический режим

3 Другие режимы съемки

4 Режим P

5 Режимы Tv, Av и M

6 Режим воспроизведения

7 Меню настройки

8 Принадлежности

9 Приложение

Алфавитный указатель



Проверка компьютерной среды

Программное обеспечение может использоваться на указанных ниже компьютерах. Подробные требования к системе и сведения о совместимости, включая поддержку новых операционных систем, см. на веб-сайте Canon.

	Windows	Macintosh
Операционная система	Windows 8 Windows 7 SP1 Windows Vista SP2 Windows XP SP3	Mac OS X 10.6 Mac OS X 10.7 Mac OS X 10.8



- Новейшие требования к системе, включая поддерживаемые версии ОС, см. на веб-сайте Canon.

Установка программного обеспечения

Для примера здесь используются ОС Windows 7 и Mac OS X 10.6.

1 Загрузите программное обеспечение.

- После подключения компьютера к Интернету перейдите на страницу <http://www.canon.com/icpd/>.
- Перейдите на сайт для своей страны или региона.
- Загрузите программное обеспечение.

2 Установите программное обеспечение.

- Щелкните мышью на варианте [Простая установка] и следуйте инструкциям, выводимым на экран, для завершения процесса установки.
- Установка может занимать заметное время, в зависимости от производительности компьютера и подключения к Интернету.
- Нажмите кнопку [Готово] или [Перезагрузка] на экране после установки.

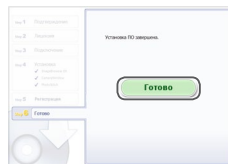

- Используя программное обеспечение, можно выполнить обновление до последней версии и загрузить новые функции по Интернету (к некоторому программному обеспечению это не относится).
- При первом подключении камеры к компьютеру производится установка драйверов, поэтому изображения из камеры могут стать доступными только через несколько минут.

Обложка

Перед использованием

Обычные операции с камерой

Основные операции

Руководство по расширенным операциям

1 Основные сведения о камере

2 Автоматический режим

3 Другие режимы съемки

4 Режим P

5 Режимы Tv, Av и M

6 Режим воспроизведения

7 Меню настройки

8 Принадлежности

9 Приложение

Алфавитный указатель



Сохранение изображений в компьютере

Для примера здесь используются ОС Windows 7 и Mac OS X 10.6.
Описание остальных функций см. в справочной системе соответствующего программного обеспечения (исключая некоторое программное обеспечение).

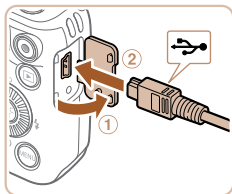

1 Подключите камеру к компьютеру.

- При выключенной камере откройте крышку (1). Возьмите меньший разъем USB-кабеля в показанной ориентации и полностью вставьте его в разъем камеры (2).

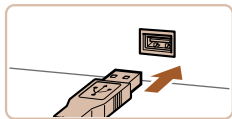

- Вставьте больший разъем USB-кабеля в USB-порт компьютера. Подробные сведения об USB-подключениях компьютера см. в руководстве пользователя компьютера.



2 Включите камеру, чтобы открыть программу CameraWindow.

- Для включения камеры нажмите кнопку <▶>.
- В случае Macintosh программа CameraWindow открывается после установления соединения между камерой и компьютером.
- В случае ОС Windows следуйте приведенным ниже шагам.
- В открывшемся окне щелкните ссылку [📷] для изменения программы.

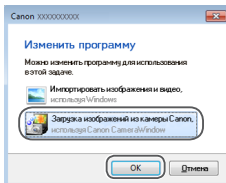

CameraWindow

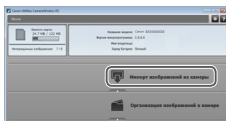

- Выберите [Загрузка изображений из камеры Canon], затем нажмите кнопку [OK].

- Дважды щелкните значок [📷].

3 Сохраните изображения в компьютере.

- Нажмите кнопку [Импорт изображений из камеры], затем [Импорт переданных изображений].
- Изображения сохраняются в компьютере в папке «Изображения», в отдельных папках с датой в качестве имени.
- После сохранения изображений закройте программу CameraWindow, выключите камеру, нажав кнопку <▶>, и отсоедините кабель.
- Инструкции по просмотру изображений с помощью компьютера см. в «Руководстве по программному обеспечению» (📖 100).

Обложка

Перед использованием

Обычные операции с камерой

Основные операции

Руководство по расширенным операциям

1 Основные сведения о камере

2 Автоматический режим

3 Другие режимы съемки

4 Режим P

5 Режимы Tv, Av и M

6 Режим воспроизведения

7 Меню настройки

8 Принадлежности

9 Приложение

Алфавитный указатель





- Если в Windows 7 не отображается экран из шага 2, щелкните значок [?] на панели задач.
- Чтобы запустить программу CameraWindow в ОС Windows Vista или XP, нажмите [Загрузка изображений из камеры Canon] на экране, отображаемом при включении камеры на шаге 2. Если программа CameraWindow не открывается, щелкните мышью меню [Пуск], выберите [Все программы] ► [Canon Utilities] ► [CameraWindow] ► [CameraWindow].
- В случае компьютера Macintosh если после шага 2 не отображается программа CameraWindow, щелкните значок [CameraWindow] на панели Dock (панель, появляющаяся в нижней части рабочего стола).
- Хотя можно сохранить изображения на компьютер, просто подключив камеру к компьютеру без использования программного обеспечения, при этом возникают следующие ограничения.
 - После подключения камеры к компьютеру изображения могут стать доступными только через несколько минут.
 - Изображения, снятые в вертикальной ориентации, могут быть сохранены в горизонтальной ориентации.
 - Для изображений, сохраненных в компьютере, могут быть сброшены настройки защиты изображений.
 - В зависимости от версии операционной системы, используемого программного обеспечения или размера файлов изображений возможно возникновение определенных проблем при сохранении изображений или сведений об изображениях.
 - Некоторые функции этого программного обеспечения (например, редактирования видеороликов) могут быть недоступны.

Печать изображений

Снимки можно легко напечатать, подсоединив камеру к принтеру. С помощью камеры можно задавать изображения для настройки пакетной печати, подготавливать заказы для фотоателье или подготавливать заказы или печатать изображения для фотокниг. Здесь для иллюстрации используется компактный фотопринтер серии Canon SELPHY CP. Отображаемые экраны и доступные функции зависят от принтера. Дополнительные сведения также см. в руководстве пользователя принтера.

Простая печать

Для простой печати снимков подсоедините камеру к PictBridge-совместимому принтеру (продается отдельно) с помощью USB-кабеля.

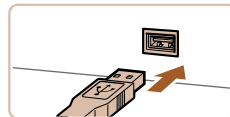
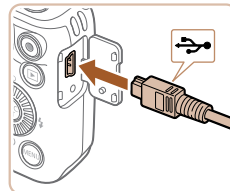

1 Убедитесь, что камера и принтер выключены.

2 Подсоедините камеру к принтеру.

- Откройте крышку. Взяв меньший разъем кабеля, вставьте этот разъем в разъем камеры.
- Подсоедините больший разъем кабеля к принтеру. Подробные сведения о подключении см. в руководстве пользователя принтера.



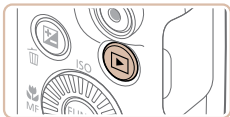

3 Включите принтер.

4 Включите камеру.

- Для включения камеры нажмите кнопку .

5 Выберите изображение.

- Кнопками или диском выберите изображение.

6 Откройте экран печати.

- Нажмите кнопку , выберите значок , затем снова нажмите кнопку .

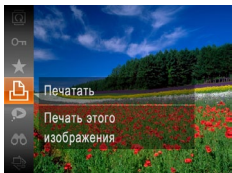

7 Распечатайте изображение.

- Кнопками или диском выберите пункт [Печатать], затем нажмите кнопку .
- Начинается печать.
- Чтобы напечатать другие изображения, после завершения печати повторите приведенную выше процедуру с шага 5.
- Завершив печать, выключите камеру и принтер и отсоедините кабель.

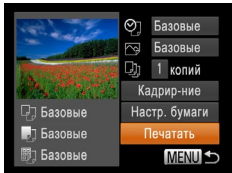

- Сведения о PictBridge-совместимых принтерах Canon (продаются отдельно) см. в разделе «Принтеры» (98).

Настройка параметров печати

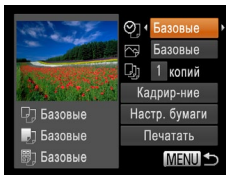

1 Откройте экран печати.

- Для отображения показанного слева экрана выполните шаги 1 – 6 раздела «Простая печать» (103 – 104).

2 Выполните настройки.

- Кнопками или диском выберите пункт, затем кнопками выберите его значение.

	Базовые	Соответствует текущим настройкам принтера.
	Дата	Печать изображений с добавленной датой.
	No. файла	Печать изображений с добавленным номером файла.
	Оба	Печать изображений с добавленными датой и номером файла.
	Выкл.	–
	Базовые	Соответствует текущим настройкам принтера.
	Выкл.	–
	Вкл.	Для печати с оптимальными настройками используются данные, полученные в момент съемки.
	Крас.гл 1	Исправление эффекта «красных глаз».
	Кол-во копий	Выберите число печатаемых копий.
Кадрир-ние	–	Укажите область изображения, которую требуется напечатать (105).
Настр. бумаги	–	Задайте формат бумаги, компоновку и другие сведения (105).

Обложка
Перед использованием
Обычные операции с камерой
Основные операции
Руководство по расширенным операциям
1 Основные сведения о камере
2 Автоматический режим
3 Другие режимы съемки
4 Режим P
5 Режимы Tv, Av и M
6 Режим воспроизведения
7 Меню настройки
8 Принадлежности
9 Приложение
Алфавитный указатель



Обрезка изображений перед печатью

Обрезая изображения перед печатью, можно печатать требуемую область изображения, а не все изображение целиком.

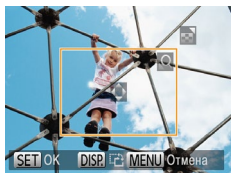
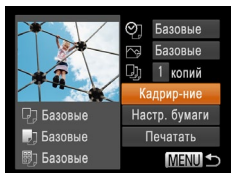

1 Выберите пункт [Кадрирование].

- Выполнив шаг 1 раздела «Настройка параметров печати», выберите пункт [Кадрирование] и нажмите кнопку $\langle \text{FUNC SET} \rangle$.
- Отображается рамка обрезки, показывающая печатаемую область изображения.

2 Произведите требуемую настройку рамки обрезки.

- Для изменения размера рамки перемещайте рычаг зумирования или поворачивайте диск $\langle \text{DISP} \rangle$.
- Для перемещения рамки нажимайте кнопки $\langle \blacktriangle \rangle \langle \blacktriangledown \rangle \langle \blacktriangleleft \rangle \langle \blacktriangleright \rangle$.
- Для поворота рамки нажимайте кнопку $\langle \text{DISP} \rangle$.
- После завершения нажмите кнопку $\langle \text{FUNC SET} \rangle$.

3 Распечатайте изображение.

- Для печати выполните шаг 7 раздела «Простая печать» (104).



- Обрезка может быть невозможна для изображений малого размера или при некоторых форматах кадров.
- При обрезке изображений с выбранным параметром [Отмет. даты] даты могут печататься неправильно.

Выбор формата бумаги и компоновки перед печатью

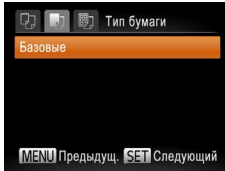
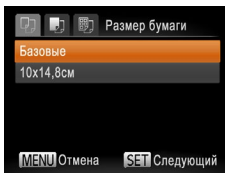
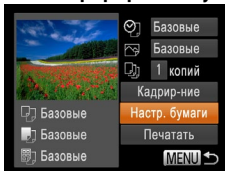

1 Выберите пункт [Настр. бумаги].

- Выполнив шаг 1 раздела «Настройка параметров печати» (104) для открытия экрана печати, выберите пункт [Настр. бумаги] и нажмите кнопку $\langle \text{FUNC SET} \rangle$.

2 Выберите формат бумаги.

- Кнопками $\langle \blacktriangle \rangle \langle \blacktriangledown \rangle$ или диском $\langle \text{DISP} \rangle$ выберите вариант, затем нажмите кнопку $\langle \text{FUNC SET} \rangle$.

3 Выберите тип бумаги.

- Кнопками $\langle \blacktriangle \rangle \langle \blacktriangledown \rangle$ или диском $\langle \text{DISP} \rangle$ выберите вариант, затем нажмите кнопку $\langle \text{FUNC SET} \rangle$.

Обложка

Перед использованием

Обычные операции с камерой

Основные операции

Руководство по расширенным операциям

1 Основные сведения о камере

2 Автоматический режим

3 Другие режимы съемки

4 Режим P

5 Режимы Tv, Av и M

6 Режим воспроизведения

7 Меню настройки

8 Принадлежности

9 Приложение

Алфавитный указатель



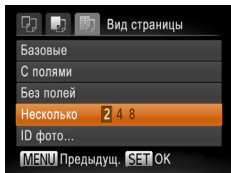

4 Выберите компоновку.

- Кнопками <▲><▼> или диском <⊙> выберите значение.
- Если выбран вариант [Несколько], кнопками <◀> <▶> задайте количество изображений на лист.
- Нажмите кнопку <FUNC/SET>.

5 Распечатайте изображение.

Доступные варианты компоновки

Базовые	Соответствует текущим настройкам принтера.
С полями	Печать производится с пустыми полями вокруг изображения.
Без полей	Печать без полей, от края до края.
Несколько	Выберите количество изображений, печатаемых на листе.
ID фото	Печать изображений для идентификационных целей. Доступно только для изображений с разрешением L и форматом кадра 4:3.
Фикс.разм.	Выберите формат печати. Выберите формат 90 × 130 мм, формат открытки или широкоформатную печать.

Печать фотографий для документов

1 Выберите пункт [ID фото].

- В соответствии с шагами 1 – 4 раздела «Выбор формата бумаги и компоновки перед печатью» (📖 105 – 106) выберите пункт [ID фото] и нажмите кнопку <FUNC/SET>.

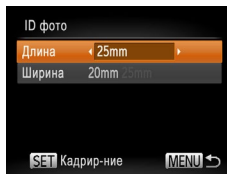

2 Выберите размер длинной и короткой сторон (длину и ширину).

- Кнопками <▲><▼> или диском <⊙> выберите пункт. Кнопками <◀> <▶> выберите длину, затем нажмите кнопку <FUNC/SET>.

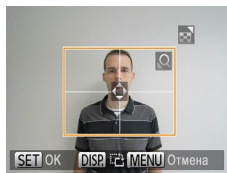

3 Выберите область печати.

- Выберите область печати в соответствии с инструкциями шага 2 из раздела «Обрезка изображений перед печатью» (📖 105).

4 Распечатайте изображение.

Фотографии

Обложка

Перед использованием

Обычные операции с камерой

Основные операции

Руководство по расширенным операциям

1 Основные сведения о камере

2 Автоматический режим

3 Другие режимы съемки

4 Режим P

5 Режимы Tv, Av и M

6 Режим воспроизведения

7 Меню настройки

8 Принадлежности

9 Приложение

Алфавитный указатель



Печать эпизодов из видеофильма

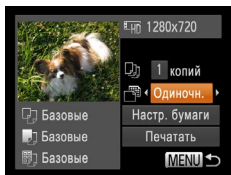

1 Откройте экран печати.

- В соответствии с шагами 1 – 6 раздела «Простая печать» (103 – 104) выберите видеофильм. Отображается показанный слева экран.
- Кнопками <◀> или диском <⊙> выберите вариант [□], затем нажмите кнопку <FUNC SET>. Отображается показанный слева экран.

2 Выберите способ печати.

- Кнопками <▲><▼> или диском <⊙> выберите значок [□], затем кнопками <◀><▶> выберите способ печати.

3 Распечатайте изображение.

Параметры печати видеофильмов

Одиноч.	Печать текущего эпизода в виде фотографии.
Последов	Печать последовательности эпизодов с определенным интервалом на одном листе бумаги. Задав для параметра [Подпись] значение [Вкл.], можно также печатать номер папки, номер файла и прошедшее время для кадра.



- Чтобы отменить выполняющуюся печать, нажмите кнопку <FUNC SET>.
- Варианты [ID фото] и [Последов] недоступны для PictBridge-совместимых принтеров Canon моделей CP720/CP730 и более ранних.

Добавление изображений в список печати (DPOF)

Пакетную печать (109) и заказ печати в фотоателье можно настроить с помощью камеры. Выберите на карте памяти не более 998 изображений и задайте соответствующие параметры, такие как число копий, как указано ниже. Подготовленные таким образом сведения для печати соответствуют стандартам DPOF (формат заказа цифровой печати).

Настройка параметров печати

Укажите формат печати, требуется ли добавлять дату и номер файла, и задайте другие настройки, как указано ниже. Эти настройки относятся ко всем изображениям в списке печати.

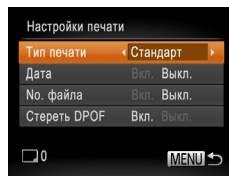

- Нажмите кнопку <MENU>, затем выберите пункт [Настройки печати] на вкладке [□]. Выберите и настройте требуемые параметры (124).

Тип печати	Стандарт	Печатается по одному изображению на лист.
	Индекс	Печатается по несколько уменьшенных версий изображений на лист.
	Оба	Печать производится как в стандартном, так и в индексном форматах.
Дата	Вкл.	Изображения печатаются с датой съемки.
	Выкл.	–
No. файла	Вкл.	Изображения печатаются с номером файла.
	Выкл.	–
Стереть DPOF	Вкл.	После печати все настройки списка печати изображений стираются.
	Выкл.	–





- В некоторых случаях при печати на принтере или в фотоателье могут быть применены не все заданные настройки DPOF.
- На экране камеры может отображаться значок [!], предупреждающий о наличии на карте памяти параметров печати, настроенных другой камерой. При изменении параметров печати с помощью данной камеры все предыдущие параметры могут быть перезаписаны.
- Если для параметра [Дата] задано значение [Вкл.], на некоторых принтерах дата может печататься дважды.



- Если задан тип печати [Индекс], одновременный выбор значений [Вкл.] для параметров [Дата] и [No. файла] невозможен.
- Дата печатается в формате, соответствующем настройкам в пункте [Дата/Время] на вкладке [фт], который можно открыть, нажав кнопку <MENU> (14).
- В некоторых моделях PictBridge-совместимых принтеров Canon (продаются отдельно) индексная печать недоступна.

Фотографии

Настройка печати отдельных изображений

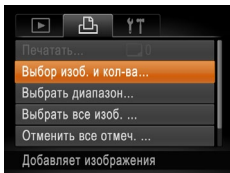

1 Выберите пункт [Выбор изб. и кол-ва].

- Нажмите кнопку <MENU>, выберите пункт [Выбор изб. и кол-ва] на вкладке [фт], затем нажмите кнопку <FUNC/SET>.

2 Выберите изображение.

- Кнопками <◀><▶> или диском <DISK> выберите изображение, затем нажмите кнопку <FUNC/SET>.
- Теперь можно задать количество копий.
- Если для изображения задана индексная печать, на нем отображается значок [✓]. Чтобы отменить индексную печать для изображения, снова нажмите кнопку <FUNC/SET>. Значок [✓] больше не отображается.



3 Укажите количество печатаемых копий.

- Кнопками <▲><▼> или диском <DISK> задайте количество печатаемых копий (не более 99).
- Чтобы задать печать других изображений и указать количество печатаемых копий, повторите шаги 2 – 3.
- Задание количества копий для индексной печати невозможно. Можно только выбрать печатаемые изображения в соответствии с шагом 2.
- После завершения нажмите кнопку <MENU> для возврата на экран меню.

Фотографии

Настройка печати диапазона изображений

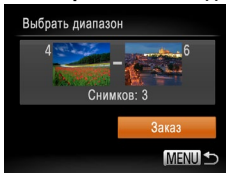

- В соответствии с шагом 1 раздела «Настройка печати отдельных изображений» (108) выберите пункт [Выбор диапазона] и нажмите кнопку <FUNC/SET>.
- Для задания изображений выполните шаги 2 – 3 раздела «Выбор диапазона» (76).
- Кнопками <▲><▼> выберите пункт [Заказ], затем нажмите кнопку <FUNC/SET>.

Обложка

Перед использованием

Обычные операции с камерой

Основные операции

Руководство по расширенным операциям

1 Основные сведения о камере

2 Автоматический режим

3 Другие режимы съемки

4 Режим P

5 Режимы Tv, Av и M

6 Режим воспроизведения

7 Меню настройки

8 Принадлежности

9 Приложение

Алфавитный указатель



Настройка печати всех изображений

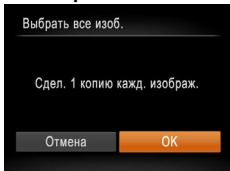

- В соответствии с шагом 1 раздела «Настройка печати отдельных изображений» (108) выберите пункт [Выбрать все изоб.] и нажмите кнопку .
- Кнопками <◀><▶> или диском выберите вариант [ОК], затем нажмите кнопку .

Удаление всех изображений из списка печати

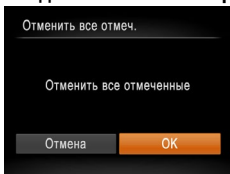

- В соответствии с шагом 1 раздела «Настройка печати отдельных изображений» (108) выберите пункт [Отменить все отмеч.] и нажмите кнопку .
- Кнопками <◀><▶> или диском выберите вариант [ОК], затем нажмите кнопку .

Печать изображений, добавленных в список печати (DPOF)

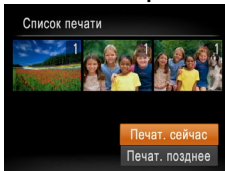

- Если в списке печати (107 – 109) имеются добавленные изображения, после подключения камеры к PictBridge-совместимому принтеру отображается показанный слева экран. Кнопками <▲><▼> выберите пункт [Печат. сейчас], затем просто нажмите кнопку для печати изображений из списка печати.
- При наличии задания печати DPOF, которое ранее было временно остановлено, печать возобновляется со следующего изображения.



Добавление изображений в фотокнигу

Фотокниги можно настраивать в камере, выбирая на карте памяти не более 998 изображений и импортируя их в программное обеспечение на компьютере, где они сохраняются в отдельной папке. Это удобно при заказе печати фотокниг по Интернету или при печати фотокниг на собственном принтере.

Указание способа выбора

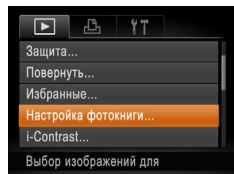

- Нажмите кнопку <MENU>, выберите пункт [Настройка фотокниги] на вкладке [▶], затем укажите способ выбора изображений.



- На экране камеры может отображаться значок [!], предупреждающий о наличии на карте памяти параметров печати, настроенных другой камерой. При изменении параметров печати с помощью данной камеры все предыдущие параметры могут быть перезаписаны.



- После импорта изображений в компьютер дополнительные сведения см. также в документе «Руководство по программному обеспечению» (110) и в руководстве пользователя принтера.

Добавление изображений по одному

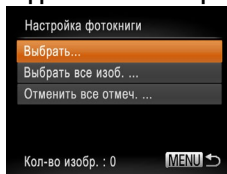

1 Выберите пункт [Выбрать].

- В соответствии с процедурой из раздела «Указание способа выбора» (110) выберите пункт [Выбрать] и нажмите кнопку <FUNC SET>.

2 Выберите изображение.

- Кнопками <◀> или диском <◉> выберите изображение, затем нажмите кнопку <FUNC SET>.
- Отображается значок [✓].
- Чтобы удалить изображение из фотокниги, снова нажмите кнопку <FUNC SET>. Значок [✓] больше не отображается.
- Повторите эту операцию для задания других изображений.
- После завершения нажмите кнопку <MENU> для возврата на экран меню.

Добавление всех изображений в фотокнигу

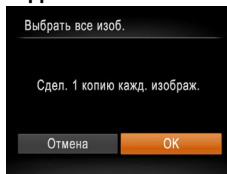





- В соответствии с процедурой из раздела «Указание способа выбора» (110) выберите пункт [Выбрать все изоб.] и нажмите кнопку <FUNC SET>.
- Кнопками <◀> или диском <◉> выберите [OK], затем нажмите кнопку <FUNC SET>.

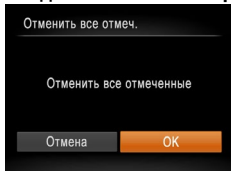

Удаление всех изображений из фотокнижки



- В соответствии с процедурой из раздела «Указание способа выбора» (📖 110) выберите пункт [Отменить все отмеч.] и нажмите кнопку .
- Кнопками   или диском  выберите вариант [ОК], затем нажмите кнопку .

Использование карты Eye-Fi

Перед использованием карты Eye-Fi обязательно убедитесь, что это разрешено местным законодательством (📖 2).

При установке подготовленной карты Eye-Fi обеспечивается автоматическая передача изображений в компьютер или отправка на веб-сайт для совместного использования фотографий.

Изображения передаются картой Eye-Fi. Инструкции по подготовке и использованию карт или устранению неполадок при передаче см. в руководстве пользователя карты или обращайтесь к изготовителю карты.



- При использовании карты Eye-Fi помните следующее.
 - Карты могут продолжать излучать радиоволны, даже если для параметра [Перед. Eye-Fi] задано значение [Выкл.] (📖 112). Перед посещением госпиталей, посадкой в самолет или посещением других мест, в которых передача запрещена, извлеките карту Eye-Fi.
 - При устранении неполадок передачи изображений проверьте настройки карты и компьютера. Подробные сведения см. в руководстве пользователя карты.
 - В случае плохого соединения Eye-Fi передача изображений может занимать много времени, а в некоторых случаях передача может быть прервана.
 - Во время передачи карты Eye-Fi могут нагреваться.
 - Заряд элементов питания расходуется быстрее, чем при обычном использовании.
 - Работа камеры может замедлиться. Чтобы устранить этот эффект, установите для параметра [Перед. Eye-Fi] значения [Выкл.].



Состояние подключения карт Eye-Fi в камере можно проверить на экране съемки (в обычном режиме отображения информации) или на экране воспроизведения (в режиме простой информации).

	(Серый)	Не подключено		Подключение прервано
	(Мигающий белый)	Подключение		Связь выключена
	(Белый)	Подключено		Ошибка получения информации от карты Eye-Fi*2
	(Анимированный)	Выполняется передача*1		

*1 Во время передачи изображений режим экономии энергии (📖21) в камере временно отключается.

*2 Перезапустите камеру. Повторное отображение этого значка может указывать на неполадку в карте.

Передаваемые изображения помечаются значком [📶].

Проверка сведений о подключении

Если требуется, проверьте идентификатор SSID точки доступа, используемой картой Eye-Fi, или состояние подключения.

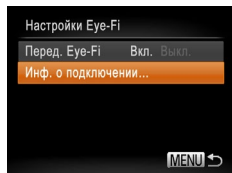

- Нажмите кнопку <MENU>, выберите пункт [Настройки Eye-Fi] на вкладке [F/T], затем нажмите кнопку <FUNC SET>.
- Выберите пункт [Инф. о подключении], затем нажмите кнопку <FUNC SET>.
- Отображается экран информации о подключении.

Отключение передачи Eye-Fi

Если требуется отключить передачу картой Eye-Fi, настройте параметры, как указано ниже.

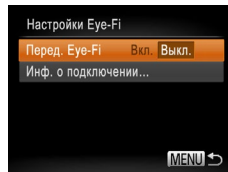

Выберите значение [Выкл.] для параметра [Перед. Eye-Fi].

- Нажмите кнопку <MENU>, выберите пункт [Настройки Eye-Fi] на вкладке [F/T], затем нажмите кнопку <FUNC SET>.
- Выберите [Перед. Eye-Fi], затем выберите [Выкл.].



- Пункт [Настройки Eye-Fi] отображается только в том случае, если в камеру установлена карта Eye-Fi с язычком защиты от записи в разблокированном положении. Поэтому если на установленной карте Eye-Fi язычок защиты от записи находится в положении блокировки, изменение параметров невозможно.

Обложка

Перед использованием

Обычные операции с камерой

Основные операции

Руководство по расширенным операциям

1 Основные сведения о камере

2 Автоматический режим

3 Другие режимы съемки

4 Режим P

5 Режимы Tv, Av и M

6 Режим воспроизведения

7 Меню настройки

8 Принадлежности

9 Приложение

Алфавитный указатель



9

Приложение

Полезная информация при использовании камеры

Устранение неполадок	114
Сообщения, выводимые на экран	116
Информация, выводимая на экран	118
Съемка (Отображение информации)	118
Воспроизведение (Подробная информация)	119

Таблицы функций и меню	120
Функции, доступные в различных режимах съемки	120
Меню FUNC.	122
📷 Меню вкладки съемки	124
⚙️ Меню вкладки настройки	127
🎞️ Меню вкладки воспроизведения	127
🖨️ Меню вкладки печати	127
Меню FUNC. в режиме воспроизведения	127

Правила обращения	128
Технические характеристики	128

Обложка
Перед использованием
Обычные операции с камерой
Основные операции
Руководство по расширенным операциям
1 Основные сведения о камере
2 Автоматический режим
3 Другие режимы съемки
4 Режим P
5 Режимы Tv, Av и M
6 Режим воспроизведения
7 Меню настройки
8 Принадлежности
9 Приложение
Алфавитный указатель



Устранение неполадок

Если Вы считаете, что в камере возникла неполадка, сначала проверьте указанное ниже. Если эта информация не позволила устранить неполадку, обратитесь в службу поддержки клиентов компании Canon.

Питание

При нажатии кнопки ON/OFF ничего не происходит.

- Убедитесь, что аккумулятор заряжен (📖12).
- Убедитесь, что аккумулятор установлен в правильной ориентации (📖13).
- Убедитесь, что крышка гнезда карты памяти/отсека элементов питания полностью закрыта (📖13).
- Загрязненные клеммы аккумуляторов/элементов питания ухудшают их характеристики. Попробуйте очистить клеммы с помощью ватной палочки и несколько раз снимите и установите аккумулятор.

Аккумулятор быстро разряжается.

- При низких температурах емкость аккумулятора уменьшается. Попробуйте немного согреть аккумулятор, например в кармане, следя, чтобы клеммы не касались никаких металлических предметов.
- Если эти меры не помогают и после зарядки аккумулятор по-прежнему быстро разряжается, это означает, что закончился срок его службы. Приобретите новый аккумулятор.

Объектив не убирается.

- Не открывайте крышку гнезда карты памяти/отсека элементов питания при включенной камере. Закройте крышку, включите камеру, затем снова выключите ее (📖13).

Аккумулятор вздулся.

- Вдувание аккумулятора – это обычное явление, не представляющее угрозы для безопасности. Однако если вздувшийся аккумулятор невозможно установить в камеру, обратитесь в службу поддержки клиентов компании Canon.

Отображение на экране телевизора

Изображения из камеры на экране телевизора выглядят искаженными или не отображаются (📖98).

Съемка

Съемка невозможна.

- В режиме воспроизведения (📖69) нажмите наполовину кнопку спуска затвора (📖22).

Странное изображение на экране при недостаточной освещенности (📖23).

Странное изображение на экране при съемке.

Обратите внимание, что следующие неполадки отображения не записываются в фотографиях, но записываются в видеософиях.

- При ярком освещении экран может потемнеть.
- При флуоресцентном или светодиодном освещении экран может мигать.
- Если в область кадра включен яркий источник света, на экране может появиться пурпурная полоса.

На изображения не добавляется штамп даты.

- Настройте параметр [Отмет. даты] (📖14). Обратите внимание, что отметки даты не добавляются в изображения автоматически, просто в результате настройки параметра [Дата/Время] (📖35).
- Отметки даты не добавляются в режимах съемки (📖126), в которых настройка этого параметра невозможна (📖35).

При нажатии кнопки спуска затвора на экране мигает значок [📷] и съемка невозможна (📖30).

При наполовину нажатой кнопке спуска затвора отображается значок [📷] (📖30).

- Установите для параметра [Режим IS] значение [Непрерывно] (📖64).
- Поднимите вспышку и установите режим вспышки [📷] (📖62).
- Увеличьте число ISO (📖53).
- Установите камеру на штатив или примите другие меры для сохранения неподвижности камеры. В таком случае следует задать для параметра [Режим IS] значение [Выкл.] (📖64).

Снимки не сфокусированы.

- Сначала нажмите кнопку спуска затвора наполовину для фокусировки на объекты, затем нажмите эту кнопку полностью для съемки (📖22).
- Убедитесь, что объекты находятся в пределах диапазона фокусировки (📖130).
- Установите для параметра [Подсветка AF] значение [Вкл.] (📖40).
- Убедитесь, что ненужные функции, такие как макросъемка, отключены.
- Попробуйте произвести съемку с использованием фиксации фокусировки или фиксации автофокусировки (📖59, 62).

Обложка

Перед использованием

Обычные операции с камерой

Основные операции

Руководство по расширенным операциям

1 Основные сведения о камере

2 Автоматический режим

3 Другие режимы съемки

4 Режим P

5 Режимы Tv, Av и M

6 Режим воспроизведения

7 Меню настройки

8 Принадлежности

9 Приложение

Алфавитный указатель



При наполовину нажатой кнопке спуска затвора не отображаются рамки фокусировки и камера не фокусируется.

- Чтобы отображались рамки автофокусировки и камера правильно фокусировалась, перед нажатием наполовину кнопки спуска затвора попробуйте включить в центральную область композиции объекты с высокой контрастностью. Можно также попробовать несколько раз наполовину нажать кнопку спуска затвора.

Объекты на снимках выглядят слишком темными.

- Поднимите вспышку и установите режим вспышки [☑] (📖62).
- Настройте яркость с помощью компенсации экспозиции (📖52).
- Настройте контрастность с помощью функции i-Contrast (📖54, 84).
- Используйте фиксацию АЕ или точечный экспозамер (📖52, 53).

Объекты выглядят слишком яркими, светлые области обесцвечены.

- Опустите вспышку и установите режим вспышки [☒] (📖28).
- Настройте яркость с помощью компенсации экспозиции (📖52).
- Используйте фиксацию АЕ или точечный экспозамер (📖52, 53).
- Уменьшите освещенность объектов.

Снимки выглядят слишком темными, несмотря на срабатывание вспышки (📖30).

- Производите съемку в пределах радиуса действия вспышки (📖129).
- Настройте яркость с помощью компенсации экспозиции при съемке со вспышкой или изменив мощность вспышки (📖63, 68).
- Увеличьте число ISO (📖53).

Объекты при съемке со вспышкой выглядят слишком яркими, светлые области обесцвечены.

- Производите съемку в пределах радиуса действия вспышки (📖129).
- Опустите вспышку и установите режим вспышки [☒] (📖28).
- Настройте яркость с помощью компенсации экспозиции при съемке со вспышкой или изменив мощность вспышки (📖63, 68).

На снимках, сделанных с использованием вспышки, видны белые точки или аналогичные дефекты изображения.

- Этот эффект вызван отражением света вспышки от частичек пыли или других находящихся в воздухе частиц.

Снимки выглядят зернистыми.

- Уменьшите число ISO (📖53).

У объектов возникает эффект «красных глаз» (📖37).

- Задайте для параметра [Лампа кр.гл.] значение [Вкл.] (📖40), чтобы включить лампу уменьшения эффекта «красных глаз» (📖4) при съемке со вспышкой. Обратите внимание, что пока горит лампа уменьшения эффекта «красных глаз» (в течение прибл. 1 с), съемка невозможна, так как лампа противодействует эффекту «красных глаз». Для получения оптимальных результатов объекты съемки должны смотреть на лампу уменьшения эффекта «красных глаз». Также попробуйте повысить освещенность при съемке в помещении и снимать с более близкого расстояния.
- Отредактируйте изображения с помощью функции коррекции «красных глаз» (📖84).

Запись на карту памяти занимает слишком много времени или замедлилась серийная съемка.

- Выполните низкоуровневое форматирование карты памяти с помощью камеры (📖92).

Параметры съемки или параметры меню FUNC. недоступны.

- Доступность настраиваемых параметров зависит от режима съемки. См. разделы «Функции, доступные в различных режимах съемки», «Меню FUNC.» и «Меню вкладки съемки» (📖120 – 126).

Съемка видеofilьмов

Неправильно отображается прошедшее время или съемка прерывается.

- Отформатируйте карту памяти с помощью камеры или установите карту с высокой скоростью записи. Обратите внимание, что даже при неправильной индикации прошедшего времени длительность видеofilьмов на карте памяти соответствует фактическому времени съемки (📖91, 129).

Отображается значок [🔴], и съемка автоматически останавливается.

Внутренняя буферная память камеры полностью заполнена, так как камера не может достаточно быстро выполнять запись на карту памяти. Попробуйте одну из следующих мер.

- Выполните низкоуровневое форматирование карты памяти с помощью камеры (📖92).
- Уменьшите качество изображения (📖37).
- Установите карту памяти с высокой скоростью записи (📖129).

Зумирование невозможно.

- Зумирование невозможно при съемке видеofilьмов в режиме [📹] (📖47).

Воспроизведение

Воспроизведение невозможно.

- Воспроизведение изображений или видеofilьмов может быть невозможно, если с помощью компьютера были переименованы файлы или была изменена структура папок. Подробные сведения о структуре папок и именах файлов см. в «Руководстве по программному обеспечению» (📖100).

Обложка

Перед использованием

Обычные операции с камерой

Основные операции

Руководство по расширенным операциям

1 Основные сведения о камере

2 Автоматический режим

3 Другие режимы съемки

4 Режим P

5 Режимы Tv, Av и M

6 Режим воспроизведения

7 Меню настройки

8 Принадлежности

9 Приложение

Алфавитный указатель



Воспроизведение останавливается или пропадает звук.

- Установите карту памяти, отформатированную в камере в режиме низкоуровневого форматирования (📖92).
- При воспроизведении видеофильмов, скопированных на карты памяти с низкой скоростью чтения, возможны кратковременные прерывания.
- При воспроизведении видеофильмов на компьютере с недостаточной производительностью возможны пропуски кадров и прерывание звука.

Во время просмотра видеофильмов отсутствует звук.

- Настройте громкость (📖70), если был включен режим [Тихо] (📖88) или если громкость звука в видеофильме слишком мала.
- Для видеофильмов, снятых в режиме [📷] (📖47), звук не воспроизводится, так как в этом режиме он не записывается.

Карта памяти

Карта памяти не распознается.

- Перезапустите камеру с установленной в нее картой памяти (📖21).

Компьютер

Невозможно передать изображения в компьютер.

При передаче изображений в компьютер по кабелю попробуйте уменьшить скорость передачи, как указано ниже.

- Нажмите кнопку <▶> для переключения в режим воспроизведения. Удерживая нажатой кнопку <MENU>, одновременно нажмите кнопки <▲> и <📷>. На следующем экране кнопками <◀> <▶> выберите значок [B] и нажмите кнопку <📷>.

Карты Eye-Fi

Невозможно передать изображения (📖111).

Сообщения, выводимые на экран

Если отображается сообщение об ошибке, действуйте следующим образом.

Нет карты памяти

- Карта памяти установлена в неправильной ориентации. Снова установите карту памяти в правильной ориентации (📖13).

Карта памяти заблокирована

- Язычок защиты от записи на карте памяти установлен в положение блокировки. Переключите язычок защиты от записи в разблокированное положение (📖13).

Не записывается!

- Произведена попытка съемки без карты памяти в камере. Для съемки установите карту памяти в правильной ориентации (📖13).

Ошибка карты памяти (📖92)

- Если данное сообщение об ошибке появляется даже после форматирования поддерживаемой карты памяти (📖2) и ее установки в правильной ориентации (📖13), обратитесь в службу поддержки клиентов компании SanDisk.

Недостат. места на карте

- На карте памяти недостаточно свободного места для съемки (📖28, 42, 51, 65) или редактирования изображений (📖82 – 84). Сотрите ненужные изображения (📖78) или установите карту памяти с достаточным объемом свободного места (📖13).

Зарядите батарею (📖12)

Нет снимков

- Карта памяти не содержит изображений, доступных для отображения.

Защищено! (📖75)

Неидентифицируемый снимок/Несовместимый JPEG/Снимок слишком большой/ Не удается воспроизвести MOV/Не удается воспроизвести MP4

- Отображение неподдерживаемых или поврежденных изображений невозможно.
- Может быть невозможно отображение изображений, отредактированных или переименованных в компьютере, а также изображений, снятых другой камерой.

Обложка

Перед использованием

Обычные операции с камерой

Основные операции

Руководство по расширенным операциям

1 Основные сведения о камере

2 Автоматический режим

3 Другие режимы съемки

4 Режим P

5 Режимы Tv, Av и M

6 Режим воспроизведения

7 Меню настройки

8 Принадлежности

9 Приложение

Алфавитный указатель



**Не увеличивается!/Не удается воспроизв. с пом. интеллект. подбора/
Не поворачивается/Изобр. невозможно изменить/Модификация невозможна/
Невозм. отнести к категор./Не удается выбрать снимок**

- Следующие функции могут быть недоступны для изображений, переименованных или уже отредактированных в компьютере, а также для изображений, снятых другой камерой. Обратите внимание, что функции со звездочкой (*) недоступны для видеофильмов.
Увеличение* (📄73), умное отображение* (📄74), поворот (📄80), избранные (📄81), редактирование* (📄82 – 85), список печати* (📄107) и настройка фотокниги* (📄110).

Неправ. диапазон выбора

- При указании диапазона выбора изображений (📄76, 79, 108) произведена попытка выбрать начальное изображение, находящееся после последнего изображения, или наоборот.

Превышен предел выбора

- Для списка печати (📄107) или настройки фотокниги (📄110) выбрано более 998 изображений. Выберите 998 изображений или менее.
- Невозможно правильно сохранить список печати (📄107) или настройки фотокниги (📄110). Уменьшите количество выбранных изображений и повторите попытку.
- Произведена попытка выбрать более 500 изображений для функции Защита (📄75), Удалить (📄78), Избранные (📄81), Список печати (📄107) или Настройка фотокниги (📄110).

Ошибка связи

- Из-за слишком большого количества изображений (прибл. 1000) на карте памяти печать или передача изображений в компьютер невозможны. Для передачи изображений используйте имеющиеся в продаже устройства чтения карт памяти с интерфейсом USB. Для печати установите карту памяти непосредственно в гнездо на принтере.

Ошибка с названием!

- Невозможно создать папку или записать изображения, так как на карте достигнут максимальный поддерживаемый номер папки (999) для сохранения изображений и достигнут максимальный поддерживаемый номер изображения (9999) для изображений в папке. На вкладке [📄↑] установите для параметра [Номер. файлов] значение [Автосброс] (📄92) или отформатируйте карту памяти (📄91).

Ошибка объектива

- Эта ошибка может произойти, если что-то помешало перемещению объектива или если камера используется в местах с большим количеством пыли или песка.
- Частое появление этого сообщения об ошибке может указывать на повреждение камеры. В таком случае обратитесь в службу поддержки клиентов компании Canon.

Обнаружена ошибка камеры (номер ошибки)

- Если эта ошибка отображается сразу после съемки, возможно, что изображение не было сохранено. Переключитесь в режим воспроизведения для проверки изображения.
- Частое появление этого сообщения об ошибке может указывать на повреждение камеры. В таком случае запишите номер ошибки (Exx) и обратитесь в службу поддержки клиентов компании Canon.

Ошибка файла

- Правильная печать (📄103) фотографий с других камер или изображений, в которые внесены изменения с помощью компьютерного программного обеспечения, может оказаться невозможной, даже если камера подключена к принтеру.

Ошибка печати

- Проверьте настройку формата бумаги (📄105). Если это сообщение об ошибке отображается при правильной настройке, перезагрузите принтер и снова выполните настройку с помощью камеры.

Абсорбер чернил заполнен

- Обратитесь в службу поддержки клиентов компании Canon за помощью в замене абсорбера чернил.

Обложка
Перед использованием
Обычные операции с камерой
Основные операции
Руководство по расширенным операциям
1 Основные сведения о камере
2 Автоматический режим
3 Другие режимы съемки
4 Режим P
5 Режимы Tv, Av и M
6 Режим воспроизведения
7 Меню настройки
8 Принадлежности
9 Приложение
Алфавитный указатель



Информация, выводимая на экран

Съемка (Отображение информации)

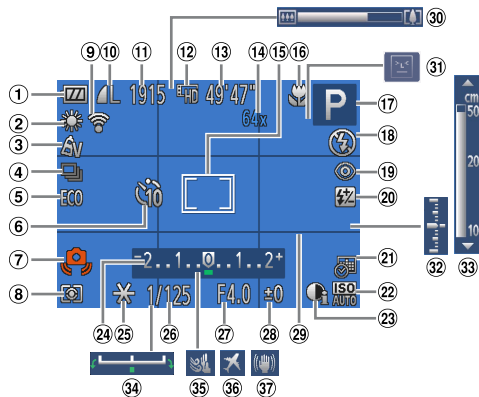

- 1 Уровень заряда элементов питания (118)
- 2 Баланс белого (54)
- 3 Мои цвета (55)
- 4 Режим драйва (56)
- 5 Эко-режим (90)
- 6 Таймер автоспуска (33)
- 7 Предупреждение о сотрясении камеры (30)
- 8 Способ экспозамера (53)
- 9 Состояние подключения Eye-Fi (111)
- 10 Компрессия фотографий (64), разрешение (36)
- 11 Фотографии: оставшиеся кадры (129)
- 12 Разрешение видеofilмов (37)
- 13 Видеофильмы: оставшееся время (129)
- 14 Коэффициент цифрового зума (32), цифровой телеконвертер (59)
- 15 Рамка автофокусировки (59), рамка точечного замера (53)

- 16 Диапазон фокусировки (57, 58), фиксация AF (62), значок режима IS (31)
- 17 Режим съемки (120), значок сюжета (31)
- 18 Режим вспышки (62)
- 19 Коррекция «красных глаз» (37)
- 20 Компенсация экспозиции при съемке со вспышкой/Уровень мощности вспышки (63, 68)
- 21 Штмп даты (35)
- 22 Число ISO (53)
- 23 i-Contrast (54)
- 24 Шкала компенсации экспозиции (52)
- 25 Фиксация AE (52), фиксация FE (63)
- 26 Выдержка затвора (66, 67)
- 27 Величина диафрагмы (66, 67)
- 28 Величина компенсации экспозиции (52)
- 29 Линии сетки (38)
- 30 Шкала зумирования (28)
- 31 Обнаружение моргания (39)
- 32 Величина экспозиции (67)
- 33 Индикатор ручной фокусировки (58)
- 34 Шкала сдвига экспозиции
- 35 Фильтр шумов (38)
- 36 Часовой пояс (89)
- 37 Стабилизация изображения (64)

Уровень заряда аккумулятора

Уровень заряда аккумулятора отображается с помощью значка или сообщения на экране.

Индикация	Сведения
	Достаточный заряд
	Аккумулятор несколько разряжен, но имеет достаточный заряд
 (мигает красным цветом)	Аккумулятор почти разряжен, скоро потребуются его зарядить
[Зарядите батарею]	Аккумулятор разряжен — немедленно зарядите аккумулятор

Обложка

Перед использованием

Обычные операции с камерой

Основные операции

Руководство по расширенным операциям

1 Основные сведения о камере

2 Автоматический режим

3 Другие режимы съемки

4 Режим P

5 Режимы Tv, Av и M

6 Режим воспроизведения

7 Меню настройки

8 Принадлежности

9 Приложение

Алфавитный указатель



Воспроизведение (Подробная информация)

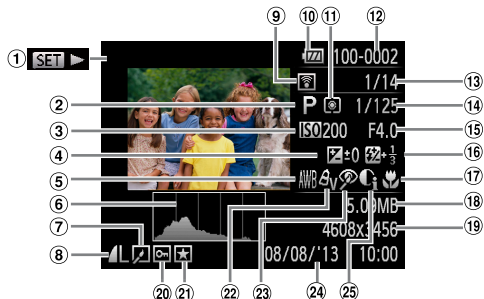

- 1 Видеофильмы (📖28, 70)
- 2 Режим съемки (📖120)
- 3 Число ISO (📖53), скорость воспроизведения (📖47)
- 4 Величина компенсации экспозиции (📖52), величина сдвига экспозиции (📖50)
- 5 Баланс белого (📖54)
- 6 Гистограмма (📖71)
- 7 Редактирование изображений (📖82 – 85)
- 8 Компрессия (качество изображения) (📖64)/ Разрешение (📖36, 37), MOV (видеофильмы)
- 9 Переданные с помощью карты Eye-Fi (📖111)
- 10 Уровень заряда элементов питания (📖118)
- 11 Способ экспозамера (📖53)
- 12 Номер папки – номер файла (📖92)
- 13 Номер текущего изображения/Общее количество изображений
- 14 Выдержка затвора (фотографии) (📖66), качество изображения/частота кадров (видеофильмы) (📖37)
- 15 Величина диафрагмы (📖66, 67), качество изображения (видеофильмы) (📖37)
- 16 Вспышка (📖62), компенсация экспозиции при съемке со вспышкой (📖63)
- 17 Диапазон фокусировки (📖57, 58)
- 18 Размер файла

- 19 Фотографии: разрешение (📖129) Видеофильмы: время воспроизведения (📖129)
- 20 Защита (📖75)
- 21 Избранные (📖81)
- 22 Мои цвета (📖55, 83)
- 23 Коррекция «красных глаз» (📖37, 84)
- 24 Дата и время съемки (📖14)
- 25 i-Contrast (📖54, 84)



• При просмотре изображений на экране телевизора (📖98) часть информации может не отображаться.

Сводка для панели управления видеофильмами в режиме «Просмотр» (📖70)

↶	Выход
▶	Показать
▶	Замедленный показ (Для настройки скорости воспроизведения нажимайте кнопки <◀> <▶> или поворачивайте диск <⌚>. Звук не воспроизводится.)
◀	Переход назад* (Для продолжения перехода назад удерживайте кнопку <⏮> нажатой.)
◀	Предыдущий кадр (Для быстрого перехода назад удерживайте кнопку <⏮> нажатой.)
▶	Следующий кадр (Для быстрого перехода вперед удерживайте кнопку <⏭> нажатой.)
▶	Переход вперед* (Для продолжения перехода вперед удерживайте кнопку <⏭> нажатой.)
✂	Редактирование (📖85)
🖨	Отображается, когда камера подключена к PictBridge-совместимому принтеру (📖103).

* Отображение кадра прибл. за 4 с до или через 4 с после текущего кадра.



• Для перехода вперед или назад во время воспроизведения видеофильма нажимайте кнопки <◀><▶>.

Обложка

Перед использованием

Обычные операции с камерой

Основные операции

Руководство по расширенным операциям

1 Основные сведения о камере

2 Автоматический режим

3 Другие режимы съемки

4 Режим P

5 Режимы Tv, Av и M

6 Режим воспроизведения

7 Меню настройки

8 Принадлежности

9 Приложение

Алфавитный указатель



Таблицы функций и меню

Функции, доступные в различных режимах съемки

Функция	Режим съемки							SCN										📷	🗨			
	M	Av	Tv	P	LIVE	AUTO	📷	🔄	📷	📷	📷	📷	📷	📷	📷	📷	📷			📷	📷	
Компенсация экспозиции (📖52)	-	○	○	○	* 1</td <td>-</td> <td>○</td> <td>○</td> <td>○</td> <td>○</td> <td>○</td> <td>○</td> <td>○</td> <td>○</td> <td>○</td> <td>○</td> <td>○</td> <td>○</td> <td>○</td> <td>-</td> <td>○</td> <td>-</td>	-	○	○	○	○	○	○	○	○	○	○	○	○	○	-	○	-
Число ISO (📖53)																						
ISO AUTO	-	○	○	○	○	○	○	○	○	○	○	○	○	○	○	○	○	○	○	○	○	○
ISO 100 150 200 400 800 1600	○	○	○	○	-	-	-	-	-	-	-	-	-	-	-	-	-	-	-	-	-	-
Диапазон фокусировки (📖57, 58, 62)																						
📷 / MF	○	○	○	○	○	○	○	○	○	○	○	○	○	○	○	○	○	○	○	○	○	○
📷 / MF	○	○	○	○	○	-	○	-	○	○	-	○	○	○	○	○	○	○	○	○	○	○
Автоспуск (📖33)																						
📷	○	○	○	○	○	○	○	○	○	○	○	○	○	○	○	○	○	○	○	○	○	○
📷	○	○	○	○	○	○	○	○	-	○	○	○	○	○	○	○	○	○	○	○	-	○
Параметры автоспуска (📖34)																						
Задержка*2	○	○	○	○	○	○	○	-	○	○	○	○	○	○	○	○	○	○	○	-	○	○
Серия*3	○	○	○	○	○	○	○	-	○	○	○	○	○	○	○	○	○	○	○	○	-	-
Вспышка (📖62)																						
📷	-	-	-	○	○	○	○	○	○	○	-	○	○	○	○	○	○	○	○	-	-	-
📷	○	○	○	○	○	-	○	○	-	○	-	○	○	○	○	○	○	○	○	-	-	-
📷	-	○	-	○	○	* 4</td <td>-</td> <td>-</td> <td>-</td> <td>-</td> <td>-</td> <td>-</td> <td>-</td> <td>-</td> <td>-</td> <td>-</td> <td>-</td> <td>-</td> <td>-</td> <td>-</td> <td>-</td> <td>-</td>	-	-	-	-	-	-	-	-	-	-	-	-	-	-	-	-
📷	-	-	-	-	-	-	-	-	-	-	○	-	-	-	-	-	-	-	-	○	○	○
Параметры Av/Tv (📖66)																						
Величина диафрагмы	○	○	-	-	-	-	-	-	-	-	-	-	-	-	-	-	-	-	-	-	-	-
Выдержка затвора	○	-	○	-	-	-	-	-	-	-	-	-	-	-	-	-	-	-	-	-	-	-
Сдвиг программы (📖53)	-	○	○	○	-	-	-	-	-	-	-	-	-	-	-	-	-	-	-	-	-	-

*1 Настройки [Темный — Светлый] (📖43).

*2 Значение 0 с не может устанавливаться в режимах без выбора количества снимков.

*3 Один снимок (изменение невозможно) в режимах без выбора количества снимков.

*4 Недоступно, но в некоторых случаях производится переключение в режим [📷].

○ Доступно или устанавливается автоматически. — Недоступно.

Обложка

Перед использованием

Обычные операции с камерой

Основные операции

Руководство по расширенным операциям

1 Основные сведения о камере

2 Автоматический режим

3 Другие режимы съемки

4 Режим P

5 Режимы Tv, Av и M

6 Режим воспроизведения

7 Меню настройки

8 Принадлежности

9 Приложение

Алфавитный указатель



Режим съемки	Режим съемки						SCN											[]	[]		
	M	Av	Tv	P	LIVE	AUTO	[]	[]	[]	[]	[]	[]	[]	[]	[]	[]	[]			[]	[]
Функция																					
Фиксация AE/Фиксация FE*5 ([] 52, 63)	-	○	○	○	-	-	-	-	-	-	-	-	-	-	-	-	-	-	-	-	-
Фиксация AE (видеофильмы)/Сдвиг экспозиции ([] 50)	-	-	-	-	-	-	-	-	-	-	-	-	-	-	-	-	-	-	-	-	○
Следящий АФ	○	○	○	○	○	-	○	-	○	○	-	-	-	-	○	○	○	○	○	-	-
Индикация на экране ([] 23)																					
Нет информации	○	○	○	○	○	○	○	-	○	○	○	-	-	-	-	○	○	○	○	○	○
Отображение информации	○	○	○	○	○	○	○	○	○	○	○	○	○	○	○	○	○	○	○	○	○

*5 Фиксация FE недоступна в режиме вспышки [].

○ Доступно или устанавливается автоматически. - Недоступно.

Обложка

Перед использованием

Обычные операции с камерой

Основные операции

Руководство по расширенному управлению

1 Основные сведения о камере

2 Автоматический режим

3 Другие режимы съемки

4 Режим P

5 Режимы Tv, Av и M

6 Режим воспроизведения

7 Меню настройки

8 Принадлежности

9 Приложение

Алфавитный указатель



Меню FUNC.

Функция	Режим съемки							SCN										[L]	[M]		
	M	Av	Tv	P	LIVE	AUTO	[P]	[S]	[A]	[M]	[L]	[H]	[B]	[C]	[D]	[E]	[F]			[G]	[H]
Способ экспомера (M 53)		○	○	○	○	○	○	○	○	○	○	○	○	○	○	○	○	○	○	○	○
Мои цвета (M 55)		○	○	○	○	○	○	○	○	○	○	○	○	○	○	○	○	○	○	○	○
	Off	○	○	○	○	○	○	○	○	○	○	○	○	○	○	○	○	○	○	○	○
	Av Av*1 Sw*1 Sp Al Ad Ab Ag Ar Ac*2	○	○	○	○	○	○	○	○	○	○	○	○	○	○	○	○	○	○	○	○
Баланс белого (M 54)	AWB	○	○	○	○	○	○	○	○	○	○	○	○	○	○	○	○	○	○	○	○
		○	○	○	○	○	○	○	○	○	○	○	○	○	○	○	○	○	○	○	○
Компенсация экспозиции при съемке со вспышкой (M 63)		○	○	○	○	○	○	○	○	○	○	○	○	○	○	○	○	○	○	○	○
Уровень мощности вспышки (M 68)		○	○	○	○	○	○	○	○	○	○	○	○	○	○	○	○	○	○	○	○
Режим драйва (M 56)		○	○	○	○	○	○	○	○	○	○	○	○	○	○	○	○	○	○	○	○
		○	○	○	○	○	○	○	○	○	○	○	○	○	○	○	○	○	○	○	○
	RF*3	○	○	○	○	○	○	○	○	○	○	○	○	○	○	○	○	○	○	○	○

*1 Баланс белого недоступен.

*2 Задаются в диапазоне 1 – 5: контрастность, резкость, насыщенность цветов, красный, зеленый, синий и телесные оттенки.

*3 В режиме [MF], фиксации AF или [AF-ON] устанавливается режим [LV].

○ Доступно или устанавливается автоматически. – Недоступно.

Обложка

Перед использованием

Обычные операции с камерой

Основные операции

Руководство по расширенным операциям

1 Основные сведения о камере

2 Автоматический режим

3 Другие режимы съемки

4 Режим P

5 Режимы Tv, Av и M

6 Режим воспроизведения

7 Меню настройки

8 Принадлежности

9 Приложение

Алфавитный указатель



Функция	Режим съемки							SCN											
	M	Av	Tv	P	LIVE	AUTO													
Формат кадра фотографий (📖36)																			
16:9	<input type="radio"/>	<input type="radio"/>	<input type="radio"/>	<input type="radio"/>	–	<input type="radio"/>	<input type="radio"/>	<input type="radio"/>	–	<input type="radio"/>	<input type="radio"/>	–	<input type="radio"/>	–	<input type="radio"/>	<input type="radio"/>	<input type="radio"/>	<input type="radio"/>	–
3:2	<input type="radio"/>	<input type="radio"/>	<input type="radio"/>	<input type="radio"/>	–	<input type="radio"/>	<input type="radio"/>	<input type="radio"/>	–	<input type="radio"/>	<input type="radio"/>	–	<input type="radio"/>	–	<input type="radio"/>	<input type="radio"/>	<input type="radio"/>	<input type="radio"/>	–
4:3	<input type="radio"/>	<input type="radio"/>	<input type="radio"/>	<input type="radio"/>	<input type="radio"/>	<input type="radio"/>	<input type="radio"/>	<input type="radio"/>	<input type="radio"/>	<input type="radio"/>	<input type="radio"/>	<input type="radio"/>	<input type="radio"/>	<input type="radio"/>	<input type="radio"/>	<input type="radio"/>	<input type="radio"/>	<input type="radio"/>	<input type="radio"/>
1:1	<input type="radio"/>	<input type="radio"/>	<input type="radio"/>	<input type="radio"/>	–	<input type="radio"/>	<input type="radio"/>	<input type="radio"/>	–	<input type="radio"/>	<input type="radio"/>	–	<input type="radio"/>	–	<input type="radio"/>	<input type="radio"/>	<input type="radio"/>	<input type="radio"/>	–
Разрешение (📖36)																			
L	<input type="radio"/>	<input type="radio"/>	<input type="radio"/>	<input type="radio"/>	<input type="radio"/>	<input type="radio"/>	<input type="radio"/>	<input type="radio"/>	–	<input type="radio"/>	<input type="radio"/>	<input type="radio"/>	<input type="radio"/>	<input type="radio"/>	<input type="radio"/>	<input type="radio"/>	<input type="radio"/>	<input type="radio"/>	<input type="radio"/>
M1M2	<input type="radio"/>	<input type="radio"/>	<input type="radio"/>	<input type="radio"/>	–	<input type="radio"/>	<input type="radio"/>	<input type="radio"/>	–	<input type="radio"/>	<input type="radio"/>	–	<input type="radio"/>	–	<input type="radio"/>	<input type="radio"/>	<input type="radio"/>	<input type="radio"/>	<input type="radio"/>
M	–	–	–	–	–	–	–	–	<input type="radio"/>	–	–	–	–	–	–	–	–	–	–
S	<input type="radio"/>	<input type="radio"/>	<input type="radio"/>	<input type="radio"/>	–	<input type="radio"/>	<input type="radio"/>	<input type="radio"/>	–	<input type="radio"/>	<input type="radio"/>	–	<input type="radio"/>	–	<input type="radio"/>	<input type="radio"/>	<input type="radio"/>	<input type="radio"/>	<input type="radio"/>
Компрессия (📖64)																			
	<input type="radio"/>	<input type="radio"/>	<input type="radio"/>	<input type="radio"/>	–	–	–	–	–	–	–	–	–	–	–	–	–	–	–
	<input type="radio"/>	<input type="radio"/>	<input type="radio"/>	<input type="radio"/>	<input type="radio"/>	<input type="radio"/>	<input type="radio"/>	<input type="radio"/>	<input type="radio"/>	<input type="radio"/>	<input type="radio"/>	<input type="radio"/>	<input type="radio"/>	<input type="radio"/>	<input type="radio"/>	<input type="radio"/>	<input type="radio"/>	<input type="radio"/>	<input type="radio"/>
Качество видео (📖37)																			
	<input type="radio"/>	<input type="radio"/>	<input type="radio"/>	<input type="radio"/>	<input type="radio"/>	<input type="radio"/>	<input type="radio"/>	<input type="radio"/>	<input type="radio"/>	<input type="radio"/>	<input type="radio"/>	<input type="radio"/>	<input type="radio"/>	*4	<input type="radio"/>	<input type="radio"/>	<input type="radio"/>	<input type="radio"/>	<input type="radio"/>
	<input type="radio"/>	<input type="radio"/>	<input type="radio"/>	<input type="radio"/>	–	<input type="radio"/>	<input type="radio"/>	<input type="radio"/>	<input type="radio"/>	<input type="radio"/>	<input type="radio"/>	<input type="radio"/>	<input type="radio"/>	*4	<input type="radio"/>	<input type="radio"/>	<input type="radio"/>	<input type="radio"/>	<input type="radio"/>

*4 Синхронизируется с настройкой формата кадра и устанавливается автоматически (📖47).

Доступно или устанавливается автоматически. – Недоступно.

Обложка

Перед использованием

Обычные операции с камерой

Основные операции

Руководство по расширенным операциям

1 Основные сведения о камере

2 Автоматический режим

3 Другие режимы съемки

4 Режим P

5 Режимы Tv, Av и M

6 Режим воспроизведения

7 Меню настройки

8 Принадлежности

9 Приложение

Алфавитный указатель



Меню вкладки съемки

Функция	Режим съемки						SCN											[F]	[M]	
	M	Av	Tv	P	LIVE	AUTO	[S]	[A]	[L]	[B]	[C]	[D]	[E]	[F]	[G]	[H]	[I]			[J]
Зона AF (M59)																				
Центр	○	○	○	○	○	—	○	—	○	○	○	○	○	○	○	○	○	○	○	○
AiAF лица*1	○	○	○	○	○	○	○	○	○	○	○	—	—	—	○	○	○	○	○	○
Следящий AF	○	○	○	○	○	○	—	○	—	○	○	—	—	—	○	○	○	○	○	—
Разм. рамки AF*2 (M59)																				
Нормальный	○	○	○	○	○	—	○	—	○	○	—	○	—	○	○	○	○	○	○	○
Малый	○	○	○	○	○	—	○	—	○	○	—	—	—	○	○	○	○	○	○	○
Цифровой зум (M32)																				
Стандарт	○	○	○	○	○	○	○	○	—	○	○	—	—	—	—	—	—	○	○	○
Выкл.	○	○	○	○	○	○	○	○	○	○	○	○	○	○	○	○	○	○	○	○
1.6x/2.0x	○	○	○	○	○	○	—	—	—	—	—	—	—	—	—	—	—	—	—	—
Зум точки AF (M39)																				
Вкл.	○	○	○	○	○	○	○	○	○	○	○	—	—	—	—	○	○	○	○	—
Выкл.	○	○	○	○	○	○	○	○	○	○	○	○	○	○	○	○	○	○	○	○
Следящая AF (M61)																				
Вкл.	○	○	○	○	○	—	○	—	○	○	—	—	—	—	○	○	○	○	○	—
Выкл.	○	○	○	○	○	*3	○	○	○	○	○	○	○	○	○	○	○	○	○	○
Непрерыв. AF (M62)																				
Вкл.	○	○	○	○	○	○	○	○	—	○	—	○	○	○	○	○	○	○	○	○
Выкл.	○	○	○	○	○	—	○	—	○	○	○	○	○	○	○	○	○	○	○	—
Подсветка AF (M40)																				
Вкл.	○	○	○	○	○	○	○	○	○	○	○	—	○	○	○	○	○	○	○	—
Выкл.	○	○	○	○	○	○	○	○	○	○	○	○	○	○	○	○	○	○	○	○

*1 Работа в случае отсутствия обнаруженных лиц зависит от режима съемки.

*2 Доступно, если для параметра «Зона AF» задано значение [Центр].

*3 [Вкл.], если обнаружено движение объекта.

○ Доступно или устанавливается автоматически. — Недоступно.

Обложка

Перед использованием

Обычные операции с камерой

Основные операции

Руководство по расширенным операциям

1 Основные сведения о камере

2 Автоматический режим

3 Другие режимы съемки

4 Режим P

5 Режимы Tv, Av и M

6 Режим воспроизведения

7 Меню настройки

8 Принадлежности

9 Приложение

Алфавитный указатель



Режим съемки		SCN																	
		M	Av	Tv	P	LIVE	AUTO												
Функция																			
Зум точки MF (39)																			
Вкл.		○	○	○	○	○	–	○	–	○	○	–	–	–	○	○	○	○	–
Выкл.		○	○	○	○	○	○	○	○	○	○	○	○	○	○	○	○	○	○
Безопасная MF (58)																			
Вкл.		○	○	○	○	○	–	○	–	○	○	–	○	○	○	○	○	○	○
Выкл.		○	○	○	○	○	○	○	○	○	○	○	○	○	○	○	○	○	○
Настройка вспышки (37, 40, 63, 68)																			
Режим вспышки	Авто	–	○	○	○	○	○	○	○	○	○	–	○	○	○	○	○	○	–
	Ручной	○	○	○	–	–	–	–	–	–	–	–	–	–	–	–	–	–	–
Комп. эксп. всп.		–	○	○	○	–	–	–	–	–	–	–	–	–	–	–	–	–	
Мощн. вспышки		○	○	○	–	–	–	–	–	–	–	–	–	–	–	–	–	–	
Корр. крас. глаз	Вкл.	○	○	○	○	–	○	○	○	○	○	–	–	–	–	–	–	–	
	Выкл.	○	○	○	○	○	○	○	○	○	○	–	○	○	○	○	○	○	
Лампа кр.гл.	Вкл./Выкл.	○	○	○	○	○	○	○	○	○	○	–	○	○	○	○	○	○	
Безопасная FE	Вкл.	–	○	○	○	○	○	○	○	○	○	–	○	○	○	○	○	○	
	Выкл.	○	○	○	○	○	○	–	–	–	–	–	–	–	–	–	–	–	
i-Contrast (54)																			
Авто		○	○	○	○	–	○	–	–	○	–	–	–	–	–	–	–	–	
Выкл.		○	○	○	○	○	–	○	○	–	○	○	○	○	○	○	○	○	
Безопас. сдвиг (66)																			
Вкл.		–	○	○	–	–	–	–	–	–	–	–	–	–	–	–	–	–	
Выкл.		○	○	○	○	○	○	○	○	○	○	○	○	○	○	○	○	○	
Фильтр шумов (38)																			
Вкл./Выкл.		○	○	○	○	○	○	○	○	○	○	○	○	○	○	○	○	○	
Просм. изоб. после съемки																			
Время отображ.	Выкл./Быстро/2 сек./4 сек./8 сек./Удерж.	○	○	○	○	○	○	○	○	○	○	○	○	○	○	○	○	○	
	Инф. отображ.	○	○	○	○	○	○	○	○	○	○	○	○	○	○	○	○	○	

Обложка

Перед использованием

Обычные операции с камерой

Основные операции

Руководство по расширенным операциям

1 Основные сведения о камере

2 Автоматический режим

3 Другие режимы съемки

4 Режим P

5 Режимы Tv, Av и M

6 Режим воспроизведения

7 Меню настройки

8 Принадлежности

9 Приложение

Алфавитный указатель



Функция	Режим съемки							SCN												
	M	Av	Tv	P	LIVE	AUTO														
Обн. моргания (📖39)																				
Вкл.	○	○	○	○	○	○	○	○	○	○	○	○	○	○	○	○	○	○	○	○
Выкл.	○	○	○	○	○	○	○	○	○	○	○	○	○	○	○	○	○	○	○	○
Линии сетки (📖38)																				
Вкл./Выкл.	○	○	○	○	○	○	○	○	○	○	○	○	○	○	○	○	○	○	○	○
Режим IS (📖31)																				
Непрерывно/Выкл.	○	○	○	○	○	○	○	○	○	○	○	○	○	○	○	○	○	○	○	○
При съемке	○	○	○	○	○	○	○	○	○	○	○	○	○	○	○	○	○	○	○	○
Отмет. даты (📖35)																				
Выкл.	○	○	○	○	○	○	○	○	○	○	○	○	○	○	○	○	○	○	○	○
Дата/Дата и время	○	○	○	○	○	○	○	○	○	○	○	○	○	○	○	○	○	○	○	○

○ Доступно или устанавливается автоматически. – Недоступно.

Обложка

Перед использованием

Обычные операции с камерой

Основные операции

Руководство по расширенным операциям

1 Основные сведения о камере

2 Автоматический режим

3 Другие режимы съемки

4 Режим P

5 Режимы Tv, Av и M

6 Режим воспроизведения

7 Меню настройки

8 Принадлежности

9 Приложение

Алфавитный указатель



☰ Меню вкладки настройки

Пункт	См. стр.	Пункт	См. стр.
Тихо	88	Формат	91, 92
Громкость	88	Нумер. файлов	92
Подсказки	88	Создать папку	93
Дата/Время	14	Единицы измер.	93
Часовой пояс	89	Видеосистема	99
Закр. объектив	90	Настройки Eye-Fi	111
Эко-режим	90	Отображ. логотипа сертиф.	93
Экон. энергии	21, 90	Язык 	15
Яркость LCD	91	Сбросить всё	94
Заставка	91		

▶ Меню вкладки воспроизведения

Пункт	См. стр.	Пункт	См. стр.
Слайд-шоу	73	Кадрир-ние	82
Удалить	78	Изменить размер	82
Защита	75	Мои цвета	83
Повернуть	80	Переход	70
Избранные	81	Прокр. экрана	70
Настройка фотокниги	110	Авт. поворот	80
i-Contrast	84	Отображать	70
Коррекция кр. Глаз	84		

🖨 Меню вкладки печати

Пункт	См. стр.	Пункт	См. стр.
Печатать	—	Выбрать все изоб.	109
Выбор изоб. и кол-ва	108	Отменить все отмеч.	109
Выбрать диапазон	108	Настройки печати	107

☰ Меню FUNC. в режиме воспроизведения

Пункт	См. стр.	Пункт	См. стр.
Повернуть	80	Воспр. фильма	70
Защита	75	Умное отобр.	74
Избранные	81	Поиск изобр.	72
Печатать	103	Слайд-шоу	73

Обложка

Перед использованием

Обычные операции с камерой

Основные операции

Руководство по расширенным операциям

1 Основные сведения о камере

2 Автоматический режим

3 Другие режимы съемки

4 Режим P

5 Режимы Tv, Av и M

6 Режим воспроизведения

7 Меню настройки

8 Принадлежности

9 Приложение

Алфавитный указатель



Правила обращения

- Данная камера является прецизионным электронным устройством. Не допускайте ее падения и не подвергайте ее сильным ударам.
- Запрещается подносить камеру к магнитам, моторам или другим устройствам, вырабатывающим сильные электромагнитные поля, которые могут привести к неполадкам в работе или стиранию данных изображений.
- Если на камеру или экран попали капли воды или грязь, протрите ее сухой мягкой тканью или салфеткой для протирки очков. Не следует сильно тереть или прикладывать силу.
- Запрещается использовать для чистки камеры или экрана чистящие средства, содержащие органические растворители.
- Для удаления пыли с объектива пользуйтесь специальными грушами для чистки объективов. В случае устойчивых загрязнений обратитесь в службу поддержки клиентов компании Canon.
- Во избежание образования на камере конденсата после резкого изменения температуры (когда камера переносится с холода в тепло) поместите камеру внутрь плотно закрывающегося пластикового пакета и подождите, пока температура постепенно выровняется, прежде чем извлекать камеру из пакета.
- Если на камере образовался конденсат, немедленно прекратите ее использование. Продолжение использования камеры в таком состоянии может привести к ее повреждению. Извлеките аккумулятор и карту памяти; перед продолжением эксплуатации подождите, пока влага не испарится.
- Перед тем как убрать аккумулятор на длительное хранение, полностью разрядите его, извлеките из камеры и положите в пластиковый пакет или аналогичный контейнер. Длительное (около года) хранение частично заряженного аккумулятора может привести к сокращению срока его службы или ухудшению характеристик.

Технические характеристики

Эффективное количество пикселей (макс.)	Прибл. 16 млн.
Фокусное расстояние объектива	16-кратный зум: 5.0 (Ш) – 80.0 (Т) мм (в пересчете на 35-миллиметровый эквивалент: 28 (Ш) – 448 (Т) мм)
ЖК-монитор	7,5 см (3,0 дюйма), цветной TFT ЖК-дисплей Эффективное количество пикселей: прибл. 230000 точек
Формат файлов	Стандарт файловой системы для камер Design rule for Camera File system, совместимый с DPOF (версия 1.1)
Тип данных	Фотографии: Exif 2.3 (JPEG) Видеофильмы: MOV (видеоданные: H.264; звуковые данные: линейная ИКМ (стерео))
Интерфейс	Hi-speed USB Аналоговый аудиовыход (стерео) Аналоговый видеовыход (NTSC/PAL)
Источник питания	Аккумулятор NB-6LH Адаптер переменного тока ACK-DC40
Габариты (на основе рекомендаций CIPA)	108,0 × 71,0 × 43,9 мм
Вес (на основе рекомендаций CIPA)	Прибл. 251 г (включая аккумулятор и карту памяти) Прибл. 228 г (только корпус камеры)

Обложка

Перед использованием

Обычные операции с камерой

Основные операции

Руководство по расширенным операциям

1 Основные сведения о камере

2 Автоматический режим

3 Другие режимы съемки

4 Режим P

5 Режимы Tv, Av и M

6 Режим воспроизведения

7 Меню настройки

8 Принадлежности

9 Приложение

Алфавитный указатель



Количество снимков/время съемки, время воспроизведения

Количество снимков		Прибл. 300
	Эко-режим вкл.	Прибл. 440
Время съемки видеофильмов*1		Прибл. 1 ч 20 мин
	Серийная съемка*2	Прибл. 2 ч 20 мин
Время воспроизведения		Прибл. 7 ч

*1 Время при настройках камеры по умолчанию и при выполнении обычных операций, таких как съемка, приостановка, включение и выключение камеры, зумирование.

*2 Время, доступное при многократной съемке видеофильма максимальной длины (до автоматического прекращения съемки).

- Указанное возможное количество снимков получено на основе рекомендаций по измерениям ассоциации CIPA.
- В некоторых условиях съемки количество снимков и время съемки могут быть меньше указанных выше.
- Количество снимков/время съемки при полностью заряженном аккумуляторе.

Количество снимков формата 4:3, которые можно записать на карту памяти

Разрешение	Коэффициент компрессии	Количество снимков, которые можно записать на карту памяти (прибл. кадров)	
		8 Гбайт	32 Гбайта
L (Высокое) 16M/4608x3456		1131	4567
		1903	7684
M1 (Среднее 1) 8M/3264x2448		2252	9094
		3721	15020
M2 (Среднее 2) 2M/1600x1200		7442	30040
		12927	52176
S (Низкое) 0.3M/640x480		27291	110150
		40937	165225

- Приведенные в таблице значения измерены в соответствии со стандартами компании Canon и могут изменяться в зависимости от объекта, карты памяти и настроек камеры.
- Значения в таблице приведены для формата кадра 4:3. Если формат кадра изменен () можно снять больше кадров, поскольку объем данных каждого изображения будет меньше, чем для изображений в формате 4:3. Однако так как для изображений 16:9 (**M2**) устанавливается разрешение 1920 × 1080 пикселей, объем их данных будет больше, чем объем данных изображений 4:3.

Время записи на карту памяти

Качество изображения	Время записи на карту памяти	
	8 Гбайт	32 Гбайта
	49 мин 15 с	3 ч 19 мин 00 с
	1 ч 28 мин 53 с	5 ч 59 мин 05 с

- Приведенные в таблице значения измерены в соответствии со стандартами компании Canon и могут изменяться в зависимости от объекта, карты памяти и настроек камеры.
- Съемка автоматически останавливается, когда размер файла видеоклипа достигает 4 Гбайт или когда время съемки достигает прибл. 29 мин 59 с при съемке в режиме либо прибл. 1 ч при съемке в режиме .
- С некоторыми картами памяти запись может остановиться до достижения максимальной длительности видеоклипа. Рекомендуется использовать карты памяти SD с классом скорости Speed Class 4 или выше.

Радиус действия вспышки

В максимально широкоугольном положении ()	50 см – 3,0 м
В положении максимального телефото ()	60 см – 2,0 м

Обложка

Перед использованием

Обычные операции с камерой

Основные операции

Руководство по расширенным операциям

1 Основные сведения о камере

2 Автоматический режим

3 Другие режимы съемки

4 Режим P

5 Режимы Tv, Av и M

6 Режим воспроизведения

7 Меню настройки

8 Принадлежности

9 Приложение

Алфавитный указатель



■ Диапазон съемки

Режим съемки	Диапазон фокусировки	В максимально широком положении (M44)	В положении максимального телефотона (T4)
AUTO	—	1 см – бесконечность	60 см – бесконечность
Другие режимы		5 см – бесконечность	60 см – бесконечность
		1 – 50 см	—
	MF	1 см – бесконечность	60 см – бесконечность

* Недоступно в некоторых режимах съемки.

■ Скорость серийной съемки

Режим съемки	Режим серийной съемки	Скорость
P		Прибл. 0,8 кадра/с
		Прибл. 0,5 кадра/с
		Прибл. 0,6 кадра/с
	—	Прибл. 3,2 кадра/с

■ Выдержка затвора

Режим [AUTO], автоматически заданный диапазон	1 – 1/3200 с
Значения, доступные в режиме [Tv] (с)	15, 13, 10, 8, 6, 5, 4, 3, 2, 2.5, 2, 1.6, 1.3, 1, 0.8, 0.6, 0.5, 0.4, 0.3, 1/4, 1/5, 1/6, 1/8, 1/10, 1/13, 1/15, 1/20, 1/25, 1/30, 1/40, 1/50, 1/60, 1/80, 1/100, 1/125, 1/160, 1/200, 1/250, 1/320, 1/400, 1/500, 1/640, 1/800, 1/1000, 1/1250, 1/1600, 1/2000, 1/2500, 1/3200

■ Диафрагма

Диафрагменное число	f/3.5 – f/8.0 (Ш), f/5.9 – f/8.0 (Т)
Значения, доступные в режиме [Av]*	f/3.5, f/4.0, f/4.5, f/5.0, f/5.6, f/5.9, f/6.3, f/7.1, f/8.0

* В определенных положениях зум-объектива некоторые величины диафрагмы могут быть недоступны.

Обложка

Перед использованием

Обычные операции с камерой

Основные операции

Руководство по расширенным операциям

1 Основные сведения о камере

2 Автоматический режим

3 Другие режимы съемки

4 Режим P

5 Режимы Tv, Av и M

6 Режим воспроизведения

7 Меню настройки

8 Принадлежности

9 Приложение

Алфавитный указатель



■ Аккумулятор NB-6LH

Тип:	Перезаряжаемый литиево-ионный аккумулятор
Номинальное напряжение:	3,7 В=
Номинальная емкость:	1060 мАч
Циклы зарядки:	Прибл. 300
Рабочий диапазон температур:	0 – 40 °С
Габариты:	34,4 × 41,8 × 6,9 мм
Вес:	Прибл. 22 г

■ Зарядное устройство CB-2LY/CB-2LYE

Номинальные входные параметры:	100 – 240 В~ (50/60 Гц), 0,085 А (100 В) – 0,05 А (240 В)
Номинальные выходные параметры:	4,2 В=, 0,7 А
Время зарядки:	Прибл. 2 ч (при использовании NB-6LH)
Индикатор зарядки:	Заряжается: оранжевый/Полностью заряжен: зеленый (система с двумя индикаторами)
Рабочий диапазон температур:	0 – 40 °С

Обложка

Перед использованием

Обычные операции с камерой

Основные операции

Руководство по расширенным операциям

1 Основные сведения о камере

2 Автоматический режим

3 Другие режимы съемки

4 Режим P

5 Режимы Tv, Av и M

6 Режим воспроизведения

7 Меню настройки

8 Принадлежности

9 Приложение

Алфавитный указатель



Алфавитный указатель

AiAF лица (режим рамки автофокусировки)	60
Av (режим съемки)	66
DPOF	107
i-Contrast	54, 84
M (режим съемки)	67
PictBridge	98, 103
P (режим съемки)	52
Tv (режим съемки)	66

А

Адаптер переменного тока	97, 99
Адаптер постоянного тока	99
Аккумулятор	
Зарядка	12
Уровень	118
Экономия энергии	21
Эко-режим	90
Аудио/видеокабель	98

Б

Баланс белого (цвет)	54
Бытовая электросеть	99

В

Видеофильмы	
Время съемки	129
Качество изображения (разрешение/частота кадров)	37
Редактирование	85
Воспроизведение → Просмотр	

Вспышка	
Вкл.	62
Компенсация экспозиции при съемке со вспышкой	63

Д

Дата/Время	
Аккумулятор календаря	15
Добавление отметок даты	35
Изменение	15
Мировое время	89
Параметры	14
Диапазон фокусировки	
Макро	57
Ручная фокусировка	58

З

Зарядное устройство	2, 97
Защита	75
Звуковые сигналы	88
Значения по умолчанию → Сбросить всё	
Зумирование	17, 28, 32

И

Избранные	81
Изменение размера изображений	82
Изображения	
Воспроизведение → Просмотр	
Защита	75
Период отображения	41
Удаление	78

Изображения в оттенках сепии	55
Индикатор	25

К

Кадрирование	82, 105
Камера	
Сбросить всё	94
Карты Eye-Fi	2, 111
Карты памяти	2
Время съемки	129
Карты памяти SD/SDHC/SDXC → Карты памяти	
Качество изображения → Коэффициент сжатия (качество изображения)	
Комплект поставки	2
Коррекция красных глаз	37, 84
Коэффициент сжатия (качество изображения)	64

Л

Лампа	40
Линии сетки	38

М

Макро (режим фокусировки)	57
Меню FUNC.	
Основные операции	23
Таблица	122, 127
Меню MENU	
Основные операции	24
Таблица	120
Мировое время	89
Мои цвета	55, 83
Монохромный (режим съемки)	48

Н

Настройка фотокниги	110
Недостаточная освещенность (режим съемки)	43
Непосредственный контроль (режим съемки)	43
Нумерация файлов	92

О

Обнаружение моргания	39
----------------------------	----

П

Печать	103
Питание	97
→ Адаптер переменного тока → Аккумулятор	
Поворот	80
Поиск	72
Портрет (режим съемки)	43
Принадлежности	97
Программная АЕ	52
Программное обеспечение	
Сохранение изображений в компьютере	102
Установка	101
Просмотр	18
Индексный режим	71
Отображение одиночного изображения	18
Поиск изображений	72
Режим увеличения	73
Слайд-шоу	73
Умное отобр.	74
Экран телевизора	98
Путешествие с камерой	89

Обложка

Перед использованием

Обычные операции
с камерой

Основные операции

Руководство по
расширенным операциям

1 Основные сведения
о камере

2 Автоматический
режим

3 Другие режимы
съемки

4 Режим P

5 Режимы Tv, Av и M

6 Режим
воспроизведения

7 Меню настройки

8 Принадлежности

9 Приложение

Алфавитный указатель



Р	
Разрешение (размер изображений).....	36
Разъем	98, 103
Рамки автофокусировки.....	59
Редактирование	
i-Contrast	84
Изменение размера изображений.....	82
Кадрирование.....	82
Коррекция красных глаз	84
Мои цвета.....	83
Режим AUTO (режим съемки).....	16, 22, 28
Режим драйва.....	56
Режим увеличения	73
Ремень	2, 12
Ремень для запястья → Ремень	
Ручная фокусировка (режим фокусировки)	58
Ручной баланс белого.....	55

С	
Сбросить всё	94
Сверхъяркий (режим съемки)	46
Серийная съемка	56
Скрытый режим (режим съемки).....	49
Слайд-шоу	73
Следящая AF	61
Следящий AF	60
Снег (режим съемки)	44
Сообщения об ошибках.....	116
Сотрясение камеры	64
Сохранение изображений в компьютере	102
Способ экспозамера	53
Стереофонический аудио/видеокабель	98

Съемка	
Дата и время съемки → Дата/Время	
Информация о параметрах съемки	118

Т	
Таймер автоспуска.....	33
Задержка спуска 2 с	34
Настройка таймера автоспуска.....	34
Таймер при определении лица (режим съемки)	44
Таймер при определении лица (режим съемки)	44
Творческие фильтры (режим съемки)	45

У	
Удаление.....	78
Умное отображение	74
Устранение неполадок.....	114

Ф	
Фейерверк (режим съемки)	44
Фиксация AE	52
Фиксация AF	62
Фиксация FE.....	63
Фиксация фокусировки	59
Фокусировка	
Зум точки AF.....	39
Рамки автофокусировки	59
Следящая AF	61
Фиксация AF.....	62
Формат кадра.....	36

Ц	
Цвет (баланс белого)	54
Центр (режим рамки автофокусировки)	59

Цифровой зум.....	32
Цифровой телеконвертер.....	59

Ч	
Часы	26
Черно-белые изображения.....	55
Число ISO	53

Ш	
Широкоэкранное (разрешение).....	36

Э	
Экономия энергии.....	21
Эко-режим	90

Экран	
Значки	118, 119
Меню MENU → Меню FUNC., меню MENU	
Язык.....	15
Экран телевизора	98
Экспозиция	
Компенсация	52
Фиксация AE.....	52
Фиксация FE.....	63

Эффект игрушечной камеры (режим съемки)	48
Эффект миниатюры (режим съемки)	47
Эффект плаката (режим съемки)	46
Эффект «Рыбий глаз» (режим съемки).....	46

Я	
Язык	15

Обложка
Перед использованием
Обычные операции с камерой
Основные операции
Руководство по расширенным операциям
1 Основные сведения о камере
2 Автоматический режим
3 Другие режимы съемки
4 Режим P
5 Режимы Tv, Av и M
6 Режим воспроизведения
7 Меню настройки
8 Принадлежности
9 Приложение
Алфавитный указатель



ВНИМАНИЕ

СУЩЕСТВУЕТ РИСК ВЗРЫВА, ЕСЛИ ВСТАВЛЕН АККУМУЛЯТОР НЕПРАВИЛЬНОГО ТИПА. УТИЛИЗИРУЙТЕ ОТРАБОТАННЫЕ АККУМУЛЯТОРЫ В СООТВЕТСТВИИ С ТРЕБОВАНИЯМИ МЕСТНОГО ДЕЙСТВУЮЩЕГО ЗАКОНОДАТЕЛЬСТВА.

Торговые марки и лицензирование

- Microsoft и Windows являются торговыми марками или зарегистрированными торговыми марками корпорации Microsoft в США и/или других странах.
- Macintosh и Mac OS являются торговыми марками корпорации Apple Inc., зарегистрированными в США и других странах.
- Логотип SDXC является торговой маркой корпорации SD-3C, LLC.
- Все остальные торговые марки являются собственностью своих владельцев.
- В данном устройстве используется технология exFAT, лицензированная у корпорации Microsoft.
- This product is licensed under AT&T patents for the MPEG-4 standard and may be used for encoding MPEG-4 compliant video and/or decoding MPEG-4 compliant video that was encoded only (1) for a personal and non-commercial purpose or (2) by a video provider licensed under the AT&T patents to provide MPEG-4 compliant video. No license is granted or implied for any other use for MPEG-4 standard.
* Приводится на английском языке согласно требованиям.

Ограничение ответственности

- Перепечатка, передача или хранение в системе поиска любой части настоящего Руководства без разрешения компании Сапоп запрещены.
- Компания Сапоп сохраняет за собой право в любое время изменять содержание данного Руководства без предварительного уведомления.
- Фактический вид оборудования может несколько отличаться от показанного на иллюстрациях и примерах экрана из данного Руководства.
- Независимо от указанного выше, компания Сапоп не несет ответственности за ущерб, связанный с ошибочным использованием данных продуктов.

Обложка

Перед использованием

Обычные операции с камерой

Основные операции

Руководство по расширенным операциям

1 Основные сведения о камере

2 Автоматический режим

3 Другие режимы съемки

4 Режим P

5 Режимы Tv, Av и M

6 Режим воспроизведения

7 Меню настройки

8 Принадлежности

9 Приложение

Алфавитный указатель

