

R-S300

Receiver

Ampli-Tuner

OWNER'S MANUAL
MODE D'EMPLOI
BEDIENUNGSANLEITUNG
BRUKSANVISNING
MANUALE DI ISTRUZIONI
MANUAL DE INSTRUCCIONES
GEBRUIKSAANWIJZING
ИНСТРУКЦИЯ ПО ЭКСПЛУАТАЦИИ

CAUTION: READ THIS BEFORE OPERATING YOUR UNIT.

- 1 To assure the finest performance, please read this manual carefully. Keep it in a safe place for future reference.
- 2 Install this sound system in a well ventilated, cool, dry, clean place - away from direct sunlight, heat sources, vibration, dust, moisture, and/or cold. For proper ventilation, allow the following minimum clearances around this unit.
Top: 30 cm (11-3/4 in)
Rear: 20 cm (7-7/8 in)
Sides: 20 cm (7-7/8 in)
- 3 Locate this unit away from other electrical appliances, motors, or transformers to avoid humming sounds.
- 4 Do not expose this unit to sudden temperature changes from cold to hot, and do not locate this unit in an environment with high humidity (i.e. a room with a humidifier) to prevent condensation inside this unit, which may cause an electrical shock, fire, damage to this unit, and/or personal injury.
- 5 Avoid installing this unit where foreign object may fall onto this unit and/or this unit may be exposed to liquid dripping or splashing. On the top of this unit, do not place:
 - Other components, as they may cause damage and/or discoloration on the surface of this unit.
 - Burning objects (i.e. candles), as they may cause fire, damage to this unit, and/or personal injury.
 - Containers with liquid in them, as they may fall and liquid may cause electrical shock to the user and/or damage to this unit.
- 6 Do not cover this unit with a newspaper, tablecloth, curtain, etc. in order not to obstruct heat radiation. If the temperature inside this unit rises, it may cause fire, damage to this unit, and/or personal injury.
- 7 Do not plug in this unit to a wall outlet until all connections are complete.
- 8 Do not operate this unit upside-down. It may overheat, possibly causing damage.
- 9 Do not use force on switches, knobs and/or cords.
- 10 When disconnecting the power cable from the wall outlet, grasp the plug; do not pull the cable.
- 11 Do not clean this unit with chemical solvents; this might damage the finish. Use a clean, dry cloth.
- 12 Only voltage specified on this unit must be used. Using this unit with a higher voltage than specified is dangerous and may cause fire, damage to this unit, and/or personal injury. Yamaha will not be held responsible for any damage resulting from use of this unit with a voltage other than specified.
- 13 To prevent damage by lightning, keep the power cable and outdoor antennas disconnected from a wall outlet or this unit during a lightning storm.
- 14 Do not attempt to modify or fix this unit. Contact qualified Yamaha service personnel when any service is needed. The cabinet should never be opened for any reasons.
- 15 When not planning to use this unit for long periods of time (i.e. vacation), disconnect the AC power plug from the wall outlet.
- 16 Be sure to read the “TROUBLESHOOTING” section on common operating errors before concluding that this unit is faulty.
- 17 Before moving this unit, press \odot to turn off this unit, and then disconnect the AC power plug from the wall outlet.
- 18 Condensation will form when the surrounding temperature changes suddenly. Disconnect the power cable from the outlet, then leave this unit alone.
- 19 When using this unit for a long time, this unit may become warm. Turn the power off, then leave this unit alone for cooling.
- 20 Install this unit near the AC outlet and where the AC power plug can be reached easily.
- 21 The batteries shall not be exposed to excessive heat such as sunshine, fire or the like.
- 22 Excessive sound pressure from earphones and headphones can cause hearing loss.

As long as this unit is connected to the AC wall outlet, it is not disconnected from the AC power source even if you turn off this unit by \odot or set it to the standby mode by \odot button on the remote control. In this state, this unit is designed to consume a very small quantity of power.

WARNING

TO REDUCE THE RISK OF FIRE OR ELECTRIC SHOCK, DO NOT EXPOSE THIS UNIT TO RAIN OR MOISTURE.



This label is required to be attached to a product of which the temperature of the top cover may be hot during operation.

CONTENTS

INTRODUCTION

USEFUL FEATURES	2
SUPPLIED ACCESSORIES	3
CONTROLS AND FUNCTIONS	4
Front panel	4
Front panel display	6
Rear panel	7
Remote control	8
Using the remote control	9

PREPARATION

CONNECTIONS	10
Connecting speakers and source components	10
Connecting the FM and AM antennas	12
Connecting power cable	12

BASIC OPERATION

PLAYING AND RECORDING	13
Playing a source	13
Adjusting the tonal quality	14
Recording a source	16
Using the sleep timer	16
FM/AM TUNING	17
Automatic tuning	17
Manual tuning	18
Automatic station preset (FM stations only)	19
Manual station preset	20
Recalling a preset station	21
Clearing a preset station	21
Clearing all preset stations	22
Receiving Radio Data System information (FM stations only)	23
TP Search function (FM stations only)	24
PLAYING BACK TUNES	
FROM YOUR iPhone/iPod/ Bluetooth™ COMPONENT	25
Using a Universal Dock for iPod	26
Using a Wireless System for iPod	27
Using a Bluetooth Wireless Audio Receiver	28

ADVANCED OPERATION

SETTING THE OPTION MENU FOR EACH INPUT SOURCE	30
Option menu items	30
ADVANCED SETUP	32
Changing the ADVANCED SETUP menu parameters	32

ADDITIONAL INFORMATION

TROUBLESHOOTING	33
SPECIFICATIONS	38

INTRODUCTION

PREPARATION

BASIC
OPERATION

ADVANCED
OPERATION

ADDITIONAL
INFORMATION

English

USEFUL FEATURES

This unit allows you to:

Improve sound quality by using the Pure Direct function → p. 14

Play back music from your iPhone/iPod* or Bluetooth component* → p. 25

Listen to FM and AM radio stations → p. 17

Receive and display Radio Data System information → p. 23

Boost bass sounds by connecting a subwoofer → p. 10

Use this unit's remote control to operate a Yamaha CD player → p. 8

Save power by using the automatic power down function → p. 32

* Optional Yamaha product required

iPhone, iPod

iPhone, iPod, iPod classic, iPod nano and iPod touch are trademarks of Apple Inc., registered in the U.S. and other countries.

Bluetooth™

Bluetooth is a registered trademark of the Bluetooth SIG and is used by Yamaha in accordance with a license agreement.

-  indicates a tip for your operation.
- Some operations can be performed by using either the buttons on the front panel of this unit or those on the remote controls. In case the button names differ between this unit and the remote controls, the names of the buttons on the remote controls are given in parentheses.
- This manual is printed prior to production. Design and specifications are subject to change in part as a result of improvements, etc. In case of differences between the manual and the product, the product has priority.

SUPPLIED ACCESSORIES

Please check that you received all of the following parts.

Remote control

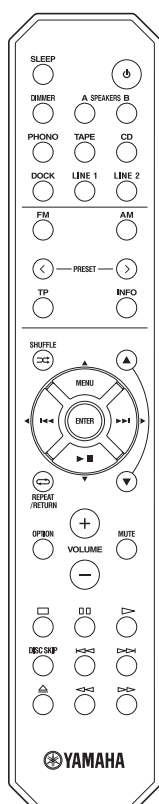

AM loop antenna



Indoor FM antenna

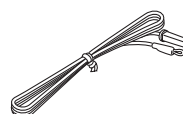

Batteries (x2)
(AA, R6, UM-3)

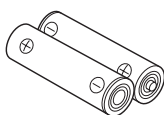

■ Notes on remote control and batteries

- Do not spill water or other liquids on the remote control.
- Do not drop the remote control.
- Do not leave or store the remote control in the following conditions:
 - places of high humidity, such as near a bath
 - places of high temperatures, such as near a heater or stove
 - places of extremely low temperatures
 - dusty places
- Use AA, R6, UM-3 batteries for the remote control.
- Insert batteries according to the polarity markings (+ and -).
- Change all batteries if you notice the operation range of the remote control narrows.
- If the batteries run out, immediately remove them from the remote control to prevent an explosion or acid leak.
- If you find leaking batteries, discard the batteries immediately, taking care not to touch the leaked material. If the leaked material comes into contact with your skin or gets into your eyes or mouth, rinse it away immediately and consult a doctor. Clean the battery compartment thoroughly before installing new batteries.
- Do not use old batteries together with new ones. This may shorten the life of the new batteries or cause old batteries to leak.
- Do not use different types of batteries (such as alkaline and manganese batteries) together. Batteries that look the same may have a different specification.
- Before inserting new batteries, wipe the battery compartment clean.
- Dispose of batteries according to your regional regulations.

CONTROLS AND FUNCTIONS

Front panel

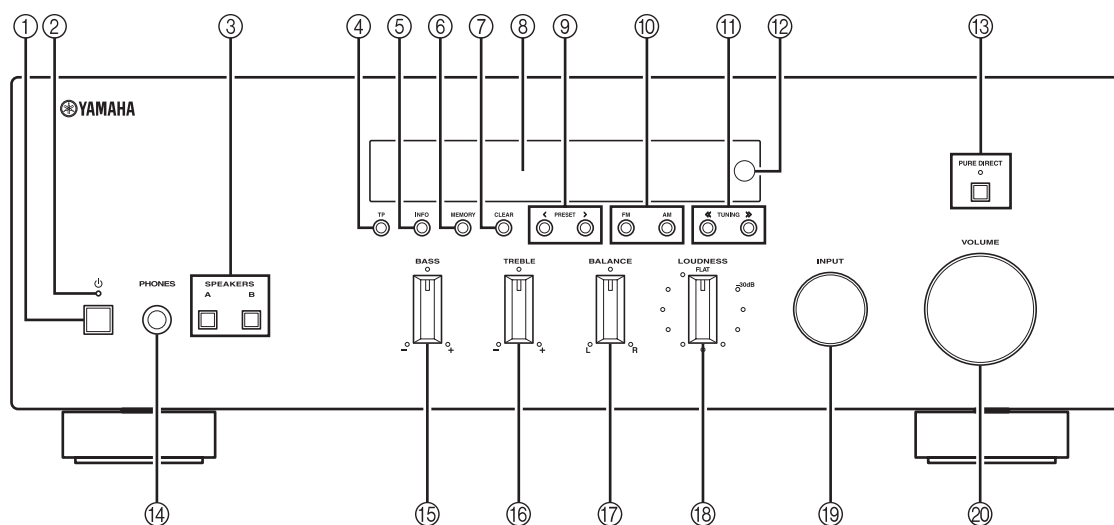

① **⏻ (power)**

Turns on and off the power of this unit (see page 13).

On position: Pushed inward

Off position: Released outward

Note

This unit consumes a small amount of power even when turned off or when in standby mode.

② **Power indicator**

Lights up as follows:

Brightly lit: Power is on

Dimly lit: Standby mode

Off: Power is off

Note

If an iPhone/iPod is charged while this unit is in standby mode, the power indicator lights up brightly.

③ **SPEAKERS A/B**

Turns on or off the speaker set connected to the SPEAKERS A and/or SPEAKERS B terminals on the rear panel each time the corresponding button is pressed (see page 13).

④ **TP**

Searches automatically for a station that provides traffic program (TP) broadcasts (see page 24).

⑤ **INFO**

Turns on and changes the Radio Data System display mode when TUNER is selected as the input source (see page 23).

Changes the playback information displayed about the song playing on the iPhone/iPod when DOCK is selected as the input source (see page 26).

Note

Playback information can only be displayed for an iPhone/iPod that is connected using a Universal Dock for iPod.

⑥ **MEMORY**

Stores the current FM/AM station as a preset when TUNER is selected as the input source (see page 20).

⑦ **CLEAR**

Clears the current FM/AM preset station when TUNER is selected as the input source (see page 21).

⑧ **Front panel display**

Shows information about the operational status of this unit.

⑨ **PRESET </>**

Selects a preset FM/AM station when TUNER is selected as the input source (see page 21).

⑩ **FM, AM**

Sets the FM/AM tuner band to FM or AM when TUNER is selected as the input source (see page 17).

⑪ TUNING <</>>

Selects the tuning frequency when TUNER is selected as the input source (see page 17).

⑫ Remote control sensor

Receives infrared signals from the remote control.

⑬ PURE DIRECT and indicator

Allows you to listen to a source in the purest possible sound (see page 14). The indicator above it lights up and the front panel display turns off when this function is turned on.

⑭ PHONES jack

Outputs audio to your headphones for private listening.

Note

Press SPEAKER A/B so that the SP A/B indicators turn off before you connect your headphones to the PHONES jack.

⑮ BASS control

Increases or decreases the low frequency response. The center position produces a flat response (see page 14).

⑯ TREBLE control

Increases or decreases the high frequency response. The center position produces a flat response (see page 14).

⑰ BALANCE control

Adjusts the sound output balance of the left and right speakers to compensate for sound imbalances caused by speaker locations or listening room conditions (see page 14).

⑱ LOUDNESS control

Retains a full tonal range at any volume level to compensate for the human ears' loss of sensitivity to high and low-frequency ranges at a low volume level (see page 15).

⑲ INPUT selector

Selects the input source you want to listen to.

⑳ VOLUME control

Increases or decreases the sound output level.

Note

This does not affect the output level of the REC jacks.

Front panel display

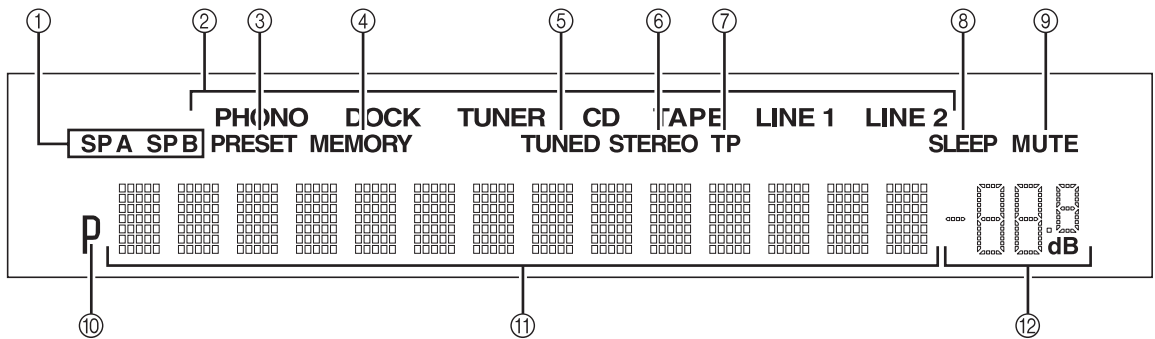

① SP (SPEAKERS) A/B indicators

Light up according to the set of speakers selected. Both indicators light up when both sets of speakers are selected.

② Input source indicators

Light up brightly to indicate the input source that is currently selected.

③ PRESET indicator

Lights up when you recall a preset radio station. Blinks while the automatic station preset feature is scanning for FM stations to register as presets.

④ MEMORY indicator

Lights up or blinks when an FM/AM station is being stored as a preset.

⑤ TUNED indicator

Lights up when this unit is tuned in to an FM or AM station.

⑥ STEREO indicator

Lights up when this unit is receiving a strong signal for an FM stereo broadcast.

⑦ TP indicator

Lights up when this unit is tuned in to a Traffic Program (TP) station. Blinks when searching for a TP station.

⑧ SLEEP indicator

Lights up when the sleep timer is turned on.

⑨ MUTE indicator

Blinks while the MUTE function is turned on.

⑩ P indicator

Lights up when a preset number is selected. Blinks while you are registering a preset radio station.

⑪ Multi-information display

Shows information when adjusting or changing settings.

⑫ Volume indicator

Displays the current volume level.

Rear panel

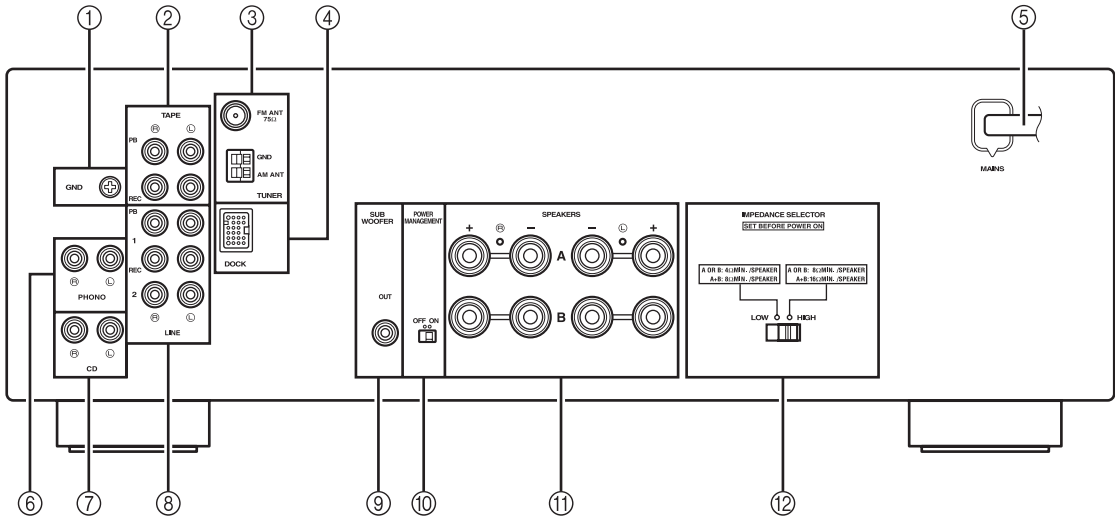

① GND terminal

Used to connect a turntable (see page 10).

② TAPE jacks

Used to connect a tape deck (see page 10).

③ Antenna terminals

Used to connect FM and AM antennas (see page 12).

④ DOCK jack

Used to connect an optional Yamaha Universal Dock for iPod (such as the YDS-12), Wireless System for iPod (YID-W10), or Bluetooth Wireless Audio Receiver (YBA-10) (see page 25).

⑤ Power cable

For connecting this unit to an AC wall outlet (see page 12).

⑥ PHONO jacks

Used to connect a turntable (see page 10).

⑦ CD jacks

Used to connect a CD player (see page 10).

⑧ LINE 1-2 jacks

Used to connect audio components (see page 10).

⑨ SUBWOOFER OUT jack

Used to connect a subwoofer with built-in amplifier (see page 10).



The SUBWOOFER OUT jack attenuates signals over 90 Hz.

⑩ POWER MANAGEMENT switch

Used to enable or disable the automatic power down function. When this function is enabled, this unit automatically enters standby mode if it is not operated for a certain amount of time (3 settings are available; see page 32).

⑪ SPEAKERS terminals

Used to connect speakers (see page 10).

⑫ IMPEDANCE SELECTOR switch

Used to select the impedance setting (see page 11).

Remote control

This section describes the function of each button on the remote control used to control this unit or a Yamaha CD player.

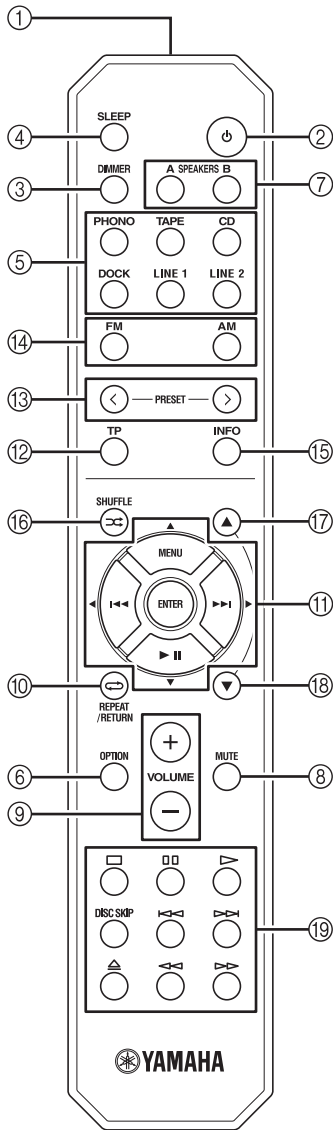

Common controls

The following buttons can be used no matter which input source is selected.

① Infrared signal transmitter

Sends infrared signals.

② **⏻ (power)**

Turns this unit on, or sets it to standby mode.

Note

This button functions only when the **⏻** (power) button on the front panel is in the on position.

③ **DIMMER**

Changes the brightness level of the front panel display. Choose brightness from 3 levels by pressing this button repeatedly.



This setting is retained even if you turn off this unit.

④ **SLEEP**

Sets the sleep timer (see page 16).

⑤ **Input selector buttons**

Select the input source you want to listen to.



- The input source names correspond to the names of the connection jacks on the rear panel.
- To select TUNER as the input source using the remote control, press FM or AM.

⑥ **OPTION**

Turns the OPTION menu on and off (see page 30).

⑦ **SPEAKERS A/B**

Turns on and off the set of speakers connected to the SPEAKERS A and/or SPEAKERS B terminals on the rear panel of this unit when the corresponding button is pressed.

⑧ **MUTE**

Mutes the sound output. Press again to restore the sound output to the previous volume level.

⑨ **VOLUME +/-**

Increases or decreases the sound output level.

Note

This does not affect the output level of the REC jacks.

⑩ **RETURN**

Returns to the previous menu or ends the menu display when using the Option menu (see page 30).

⑪ **△ / ▽ / ◀ / ▶ / ENTER**

Selects and confirms items in the Option menu (see page 30).

FM/AM controls

The following buttons can be used when TUNER is selected as the input source.

⑫ **TP**

Searches automatically for a station that provides traffic program (TP) broadcasts (see page 24).

⑬ **PRESET** </>

Selects a preset FM/AM station when TUNER is selected as the input source (see page 21).

⑭ **FM, AM**

Selects TUNER as the input source and sets the FM/AM tuner band to FM or AM (see page 17).

⑮ **INFO**

Turns on and changes the Radio Data System display mode when TUNER is selected as the input source (see page 23).

iPod controls

The following buttons can be used when DOCK is selected as the input source for listening to an iPhone/iPod. For more information, see page 25.

⑩ **REPEAT** ↺

⑪ **MENU** ▸▢▢ / ◀◀ / ▶▶ / ENTER

⑮ **INFO**

⑯ **SHUFFLE** ⌵

⑰ △

⑱ ▽

Yamaha CD player controls

The following buttons can be used to control a Yamaha CD player when CD is selected as the input source.

⑲ **Yamaha CD player control buttons**

- □ Stops playback
- ▢▢ Pauses playback
- ▽ Starts playback
- DISC SKIP Skips to the next disc in a CD changer
- ◀◀ Skips backward
- ▶▶ Skips forward
- ⬇ Ejects the disc
- ◀◀ Rewinds playback
- ▶▶ Fast-forwards playback

Note

Even when using a Yamaha CD player, certain components and features may not be available. Refer to your component's owner's manual for more information.

Using the remote control

Installing batteries

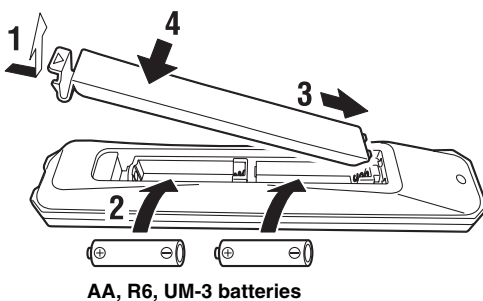

Operation range

The remote control transmits a directional infrared beam. Be sure to aim the remote control directly at the remote control sensor on the front panel of this unit during operation.

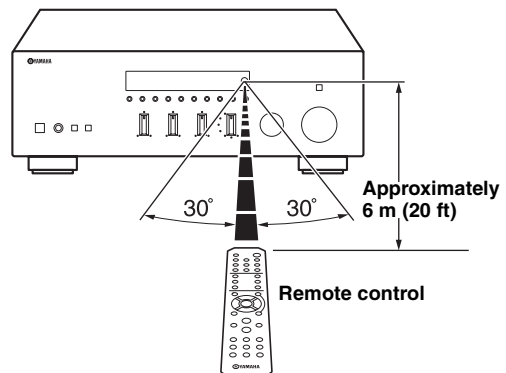

CONNECTIONS

Connecting speakers and source components

CAUTION

- Do not connect this unit or other components to the main power until all connections between components are complete.
- All connections must be correct: L (left) to L, R (right) to R, “+” to “+” and “-” to “-”. If the connections are faulty, no sound will be heard from the speakers, and if the polarity of the speaker connections is incorrect, the sound will be unnatural and lack bass. Refer to the owner’s manual for each of your components.
- Use RCA cables for audio components (except for speaker connections and DOCK jack connections).
- The IMPEDANCE SELECTOR must be set to the appropriate position before connecting speakers. See page 11 for details.
- Do not let bare speaker wires touch each other or any metal part of this unit. This could damage this unit and/or the speakers.

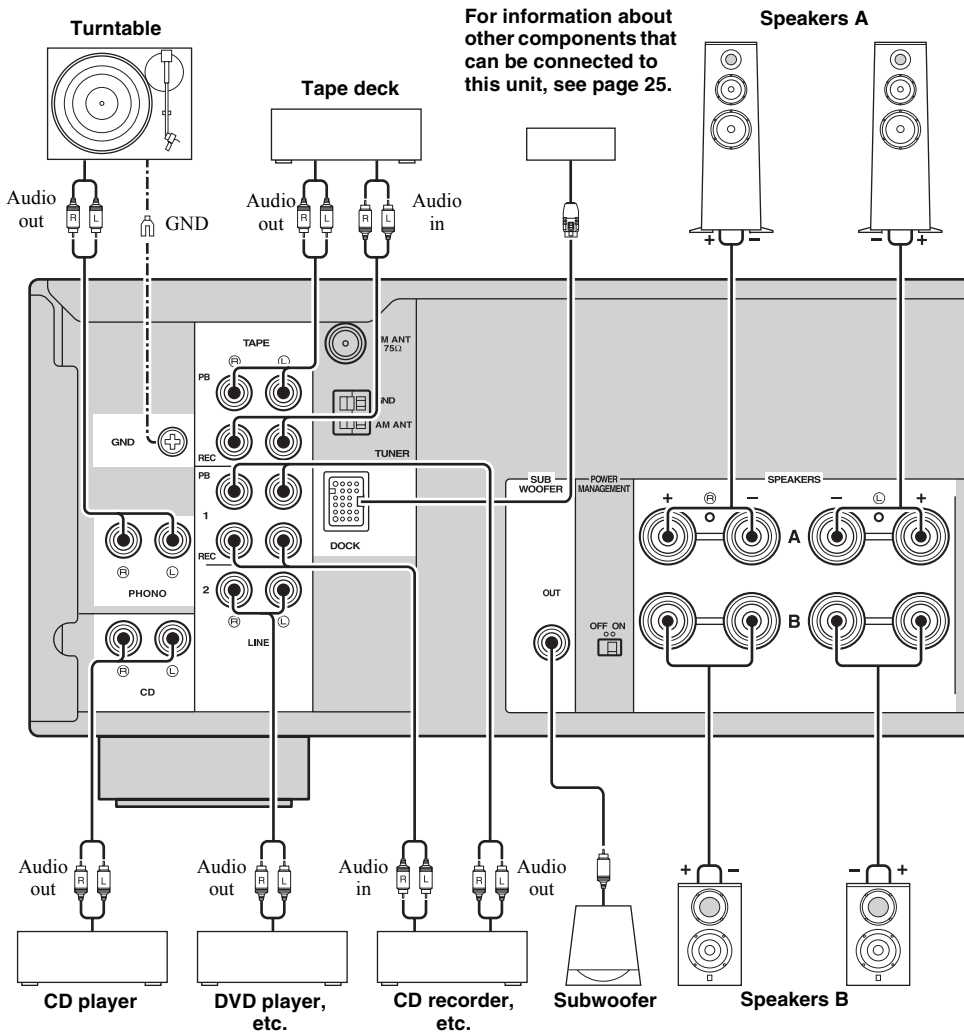

- The PHONO jacks are designed for connecting a turntable with an MM cartridge.
- Connect your turntable to the GND terminal to reduce noise in the signal. However, for some turntables, you may hear less noise without the GND connection.

■ IMPEDANCE SELECTOR switch

CAUTION

Do not change the IMPEDANCE SELECTOR switch while the power of this unit is turned on, as doing so may damage the unit.

If the unit fails to turn on, the IMPEDANCE SELECTOR switch may not be fully slid to either position. If this is the case, remove the power cable and slide the switch all the way to either position.

Select the switch position (LOW or HIGH) according to the impedance of the speakers in your system.

Switch position	Impedance level
HIGH	• If you use one set (A or B), the impedance of each speaker must be 8 Ω or higher.
	• If you use two sets (A and B) simultaneously, the impedance of each speaker must be 16 Ω or higher.
	• If you make bi-wire connections, the impedance of each speaker must be 8 Ω or higher. See page 11 for Bi-wire connection.
LOW	• If you use one set (A or B), the impedance of each speaker must be 4 Ω or higher.
	• If you use two sets (A and B) simultaneously, the impedance of each speaker must be 8 Ω or higher.
	• If you make bi-wire connections, the impedance of each speaker must be 4 Ω or higher. See page 11 for Bi-wire connection.

■ Connecting speaker cables

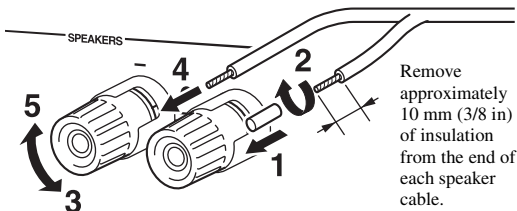

Note

When inserting speaker cables into the speaker terminals, insert only the bare speaker wire. If insulated cable is inserted, the connection may be poor and sound may not be heard.

■ Bi-wire connection

Bi-wire connection separates the woofer from the combined midrange and tweeter section. A bi-wire compatible speaker has four binding post terminals. These two sets of terminals allow the speaker to be split into two independent sections. With these connections, the mid and high frequency drivers are connected to one set of terminals and the low frequency driver to another set of terminals.

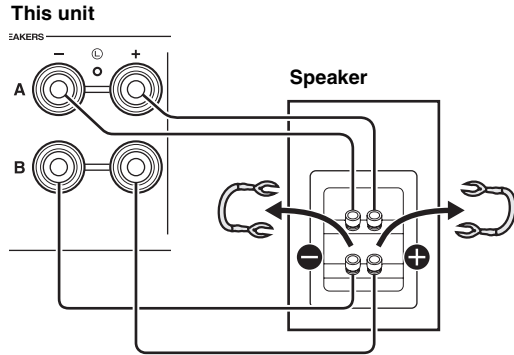

Connect the other speaker to the other set of terminals in the same way.

CAUTION

When making bi-wire connections, set the IMPEDANCE SELECTOR switch to HIGH or LOW depending on the impedance of your speakers:

8 Ω or higher: HIGH
4 Ω or higher: LOW

See page 11 for more information about the IMPEDANCE SELECTOR switch.

Note

When making bi-wire connections, remove the shorting bridges or cables on the speaker.



To use the bi-wire connections, press SPEAKERS A and SPEAKERS B on the front panel or on the remote control so that both SP A and B light up on the front panel display.

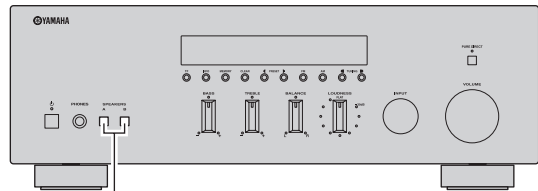

SPEAKERS A/B

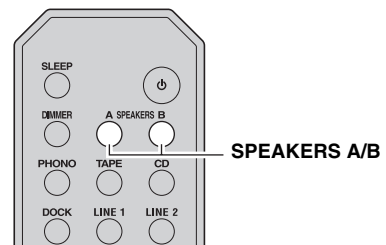

SPEAKERS A/B

Connecting the FM and AM antennas

Indoor antennas for receiving FM and AM broadcasts are included with this unit. In general, these antennas should provide sufficient signal strength. Connect each antenna correctly to the designated terminals.

Note

If you experience poor reception quality, install an outdoor antenna. Consult the nearest authorized Yamaha dealer or service center about outdoor antennas.

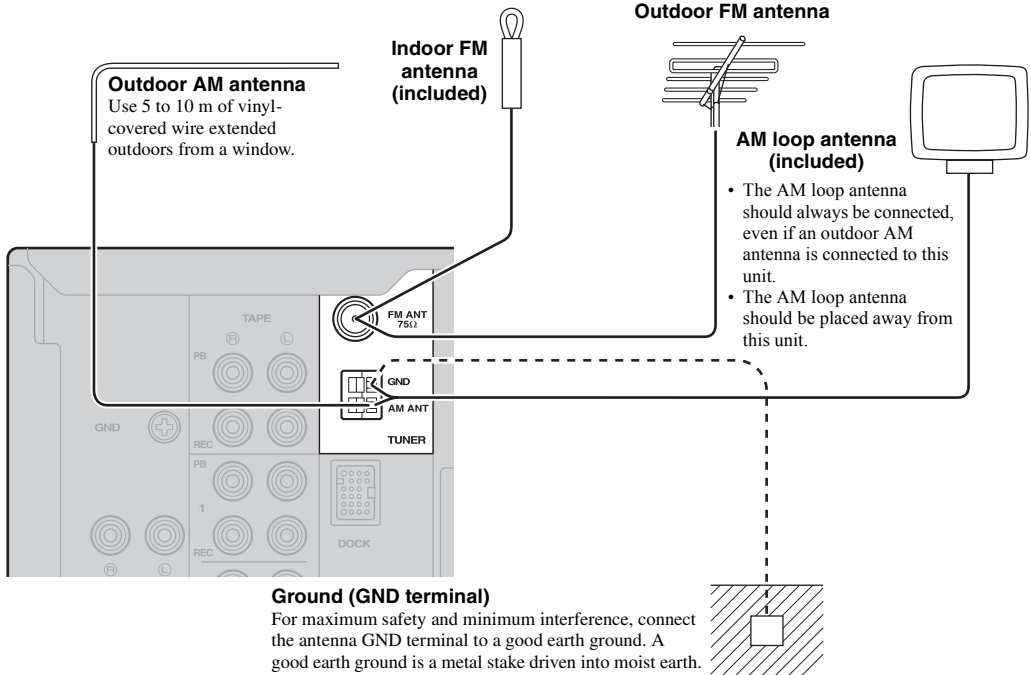

■ Assembling the supplied AM loop antenna

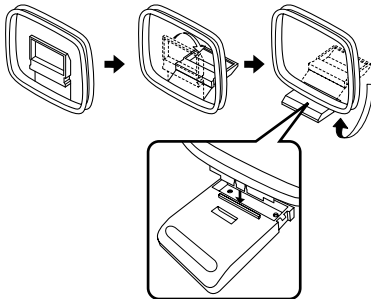

■ Connecting the wire of the AM loop antenna

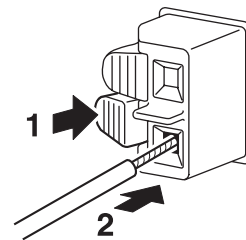

Connecting power cable

Plug the power cable into the AC wall outlet after all other connections are complete.

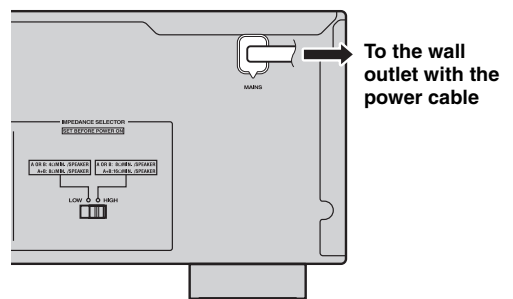

PLAYING AND RECORDING

CAUTION

Extreme caution should be exercised when you play back CDs encoded in DTS. If you play back a CD encoded in DTS on a CD player that does not support DTS, only noise will be heard, and this noise may damage your speakers. Check whether your CD player supports CDs encoded in DTS. Also, check the sound output level of your CD player before you play back a CD encoded in DTS.

Playing a source

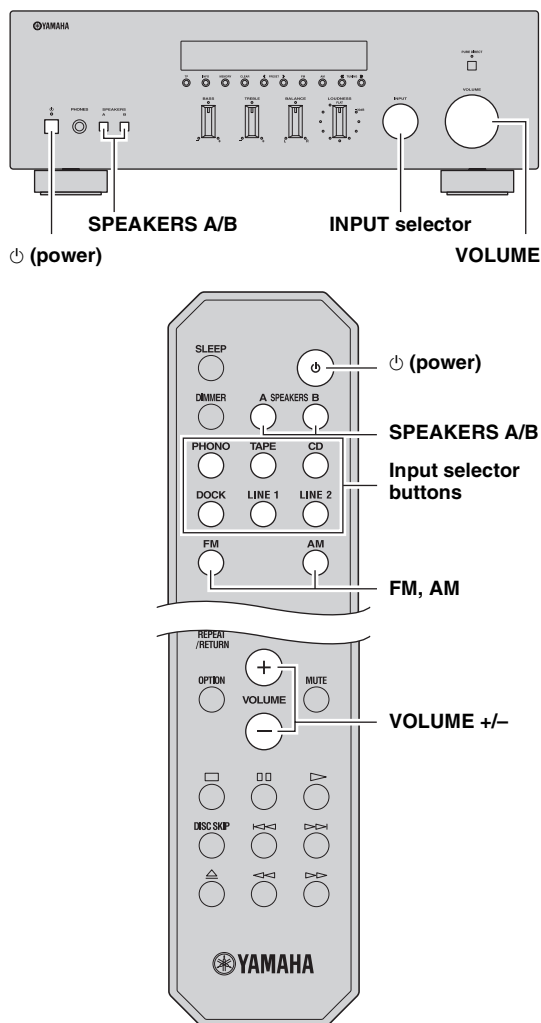

1 Press **power** on the front panel inward to turn on this unit.

2 Rotate the **INPUT selector** on the front panel (or press one of the input selector buttons or **FM** or **AM** on the remote control) to select the input source you want to listen to.

3 Press **SPEAKERS A** and/or **SPEAKERS B** on the front panel or on the remote control to select speakers **A** and/or speakers **B**.

When speaker set **A** or speaker set **B** are turned on, **SP A** or **SP B** is displayed on the front panel display accordingly (see page 6).

Notes

- When one set of speakers is connected using bi-wire connections, or when using two sets of speakers simultaneously (**A** and **B**), make sure **SP A** and **SP B** are displayed on the front panel display.
- When listening with headphones, turn off the speakers.

4 Play the source.

5 Rotate the **VOLUME** control on the front panel (or press **VOLUME +/-** on the remote control) to adjust the sound output level.



You can adjust the tonal quality by using the **BASS**, **TREBLE**, **BALANCE** and **LOUDNESS** controls, or the **PURE DIRECT** switch on the front panel (see page 14).

6 When finished listening, press **power** on the front panel outward to turn off this unit.



If **power** on the remote control is pressed while the **power** button on the front panel is in the on position, this unit enters standby mode. Press **power** again to turn this unit on.

Adjusting the tonal quality

■ Using the PURE DIRECT switch

Routes input signals from your audio sources so that the input signals bypass the BASS, TREBLE, BALANCE and LOUDNESS controls, thus eliminating any alterations to the audio signals and creating the purest possible sound. The PURE DIRECT indicator lights up and the front panel display turns off after a few seconds.

PURE DIRECT switch

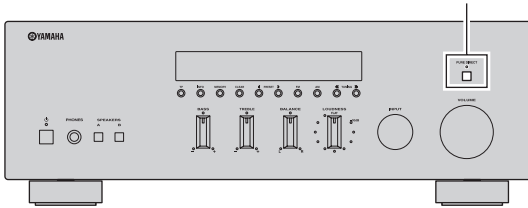

Notes

- The BASS, TREBLE, BALANCE, and LOUDNESS controls do not function while the PURE DIRECT feature is turned on.
- This setting is retained even if you turn off this unit.

■ Adjusting the BASS and TREBLE controls

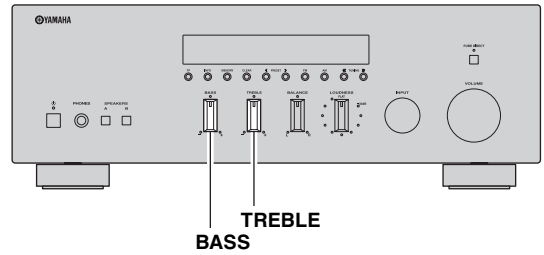

The BASS and TREBLE controls adjust high and low frequency response.

The center position produces a flat response.

BASS

When you feel there is not enough bass (low frequency sound), rotate clockwise to boost. When you feel there is too much bass, rotate counterclockwise to suppress. Control range: -10 dB to $+10$ dB (20 Hz)

TREBLE

When you feel there is not enough treble (high frequency sound), rotate clockwise to boost. When you feel there is too much treble, rotate counterclockwise to suppress. Control range: -10 dB to $+10$ dB (20 kHz)



■ Adjusting the BALANCE control

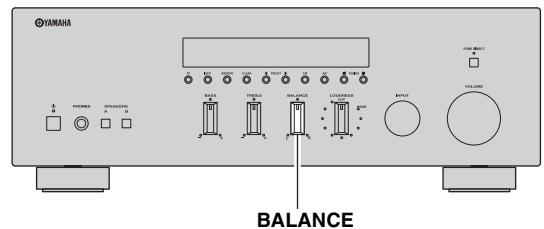

The BALANCE control adjusts the sound output balance of the left and right speakers to compensate for sound imbalance caused by speaker locations or listening room conditions.

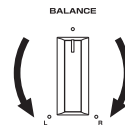

■ Adjusting the LOUDNESS control

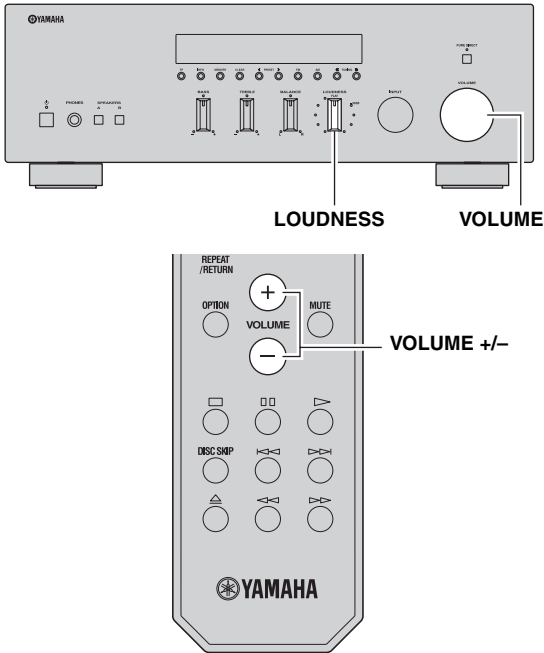

- 3 Rotate the LOUDNESS control until the desired volume is obtained.

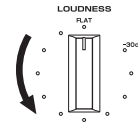

After setting the LOUDNESS control, enjoy listening to music at your preferred volume level. If the effect of the LOUDNESS control setting is too strong or weak, readjust the LOUDNESS control.

Retain a full tonal range at any volume level, thus compensating for the human ears' loss of sensitivity to high and low-frequency ranges at low volume.

CAUTION

If the PURE DIRECT switch is turned on with the LOUDNESS control set at a certain level, the input signals bypass the LOUDNESS control, resulting in a sudden increase in the sound output level. To prevent your ears or the speakers from being damaged, be sure to press the PURE DIRECT switch after lowering the sound output level or after checking that the LOUDNESS control is properly set.

- 1 Set the LOUDNESS control to the FLAT position.

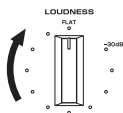

- 2 Rotate the VOLUME control on the front panel (or press VOLUME +/- on the remote control) to set the sound output level to the loudest listening level that you would listen to.

Recording a source

Notes

- The audio from the current input source is output to the TAPE REC and LINE 1 REC jacks. When TAPE is selected, audio is output to the LINE 1 REC jacks only. When LINE 1 is selected, audio is output to the TAPE REC jacks only.
- This unit must be turned on in order to record.
- The VOLUME, BASS, TREBLE, BALANCE and LOUDNESS controls and the PURE DIRECT switch have no effect on the source being recorded.
- Check the copyright laws in your country before recording from records, CDs, radio, etc. Recording copyright-protected material may infringe on copyright laws.

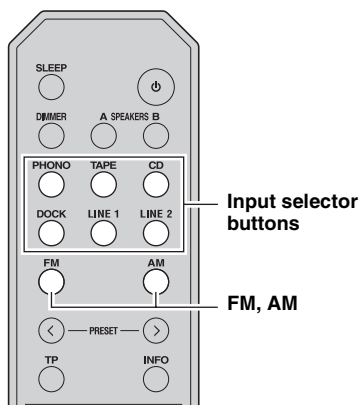
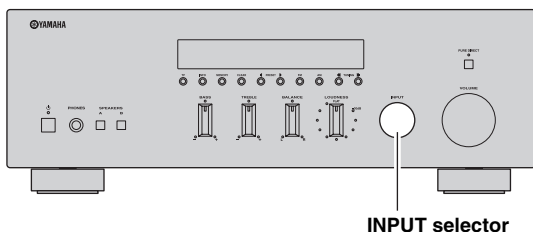

- 1 Rotate the INPUT selector on the front panel (or press one of the input selector buttons or FM or AM on the remote control) to select the source you want to record.

- 2 Play the source and begin recording using the recording device connected to the REC jacks (TAPE and/or LINE 1) on the rear panel. See page 10.

Using the sleep timer

Use this feature to automatically set this unit to standby mode after a certain amount of time. The sleep timer is useful when you are going to sleep while this unit is playing or recording a source.

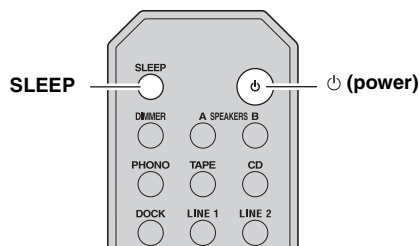
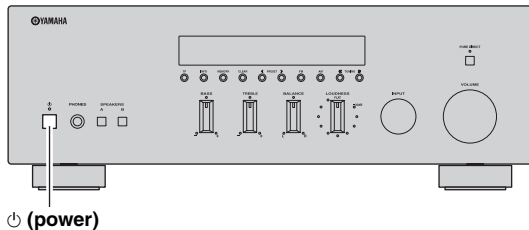

Note

The sleep timer can only be set with the remote control.

- 1 Press SLEEP repeatedly to set the amount of time before this unit is set to standby mode.

Each time you press SLEEP, the front panel display changes as shown below.

→ Sleep 120 min → Sleep 90 min
 Sleep Off ← Sleep 30 min ← Sleep 60 min ←

The SLEEP indicator blinks while setting the amount of time for the sleep timer.



If the sleep timer is set, the SLEEP indicator on the front panel display lights up.



To cancel the sleep timer, do one of the following:

- Select "Sleep Off".
- Press ⏻ (power) on the remote control to set this unit to standby mode.
- Press ⏻ (power) on the front panel to turn off this unit.

FM/AM TUNING

There are 2 tuning methods; automatic and manual. Select either method according to your preference and the strength of station signals.

Automatic tuning

Automatic tuning is effective when station signals are strong and there is no interference.

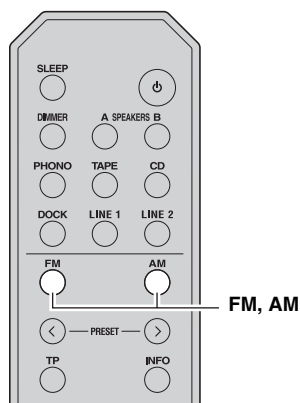
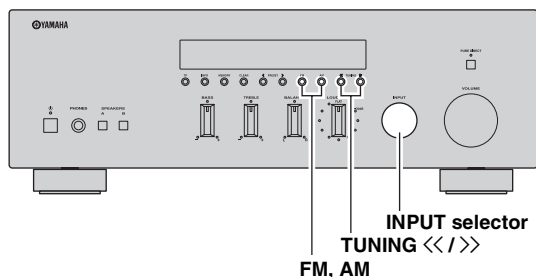

3 Press and hold TUNING <</>> on the front panel for more than 1 second to begin automatic tuning.

Press >> to tune in to a higher frequency.

Press << to tune in to a lower frequency.

Notes

- When you tune in to a station, the frequency of the station is displayed on the front panel display.
- If the tuning search does not stop at the desired station because the station signals are weak, try using the manual tuning method.

Auto Mute feature

When listening to an FM radio station, the output will automatically be muted when the radio signal is weak if the station was tuned in to by:

- using the automatic tuning feature
- recalling a preset that was registered using the automatic preset registration feature

If you want to listen to a station that has a weak signal, tune in to the station manually.

1 Rotate the INPUT selector on the front panel (or press FM or AM on the remote control) to select TUNER as the input source.

Note

If you press FM or AM on the remote control to select TUNER as the input source, the corresponding band is also selected, therefore you may skip step 2.

2 Press FM or AM on the front panel (or FM or AM on the remote control) to select the reception band (FM or AM).

FM or AM is displayed on the front panel display.

Manual tuning

Manual tuning is effective when station signals are weak.

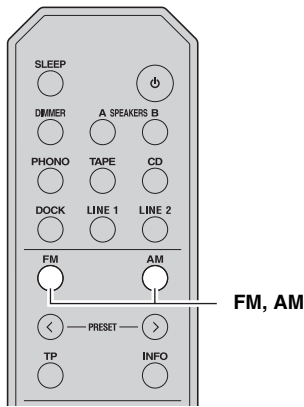
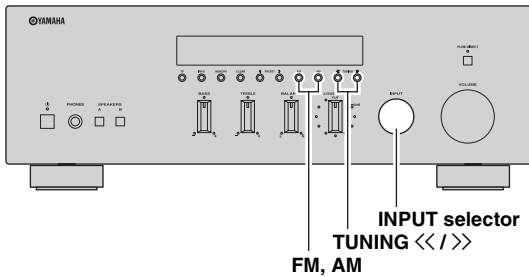

- 1 Rotate the **INPUT selector** on the front panel (or press **FM** or **AM** on the remote control) to select **TUNER** as the input source.

Note

If you press **FM** or **AM** on the remote control to select **TUNER** as the input source, the corresponding band is also selected, therefore you may skip step 2.

- 2 Press **FM** or **AM** on the front panel (or **FM** or **AM** on the remote control) to select the reception band (**FM** or **AM**).
FM or AM is displayed on the front panel display.

- 3 Press **TUNING <</>>** on the front panel to manually tune in to the desired station.

Note

When you tune in to a station, the frequency of the received station is shown in the front panel display.

Improving FM reception

If the signal from the station is weak and the sound quality is not good, set the FM band reception mode to monaural mode to improve reception.

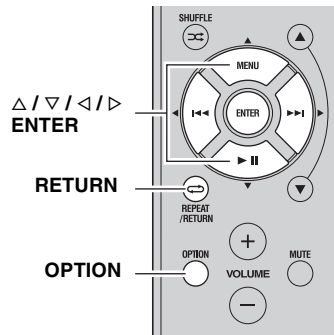

- 1 Press **OPTION** on the remote control when this unit is tuned in to an FM radio station.
The Option menu for **TUNER** is displayed (see page 30).
- 2 Press **Δ / ∇** on the remote control to select “**FM Mode**”, and then press **ENTER**.

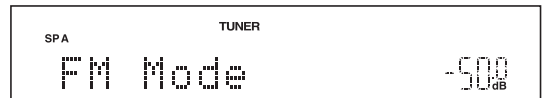

To cancel the operation and return to the Option menu, press **RETURN** on the remote control.

- 3 Press **</>** on the remote control to select “**STEREO**” (automatic stereo mode) or “**MONO**” (monaural mode).

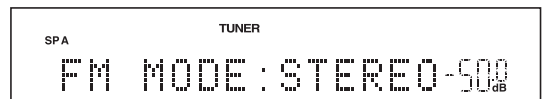

- When **MONO** is selected, FM broadcasts will be heard in monaural sound.
- When **STEREO** is selected and an FM station with a stereo broadcast is tuned in, the broadcast will be heard in stereo.

- 4 To exit the Option menu, press **OPTION** or **RETURN** on the remote control.

Note

The **STEREO** indicator on the front panel lights up while listening to a station in stereo.

Automatic station preset (FM stations only)

You can use the automatic station preset function to automatically register FM stations as presets. This function enables this unit to automatically tune in to FM stations that have a strong signal and store up to 40 of those stations in order. You can then easily recall any preset station by selecting its preset number.

Notes

- If a station is registered to a preset number that already has a station registered to it, the previously registered station is overwritten.
- If the station you want to store is weak in signal strength, try using the manual preset tuning method.



FM stations registered as presets using the automatic preset registration feature will be heard in stereo.

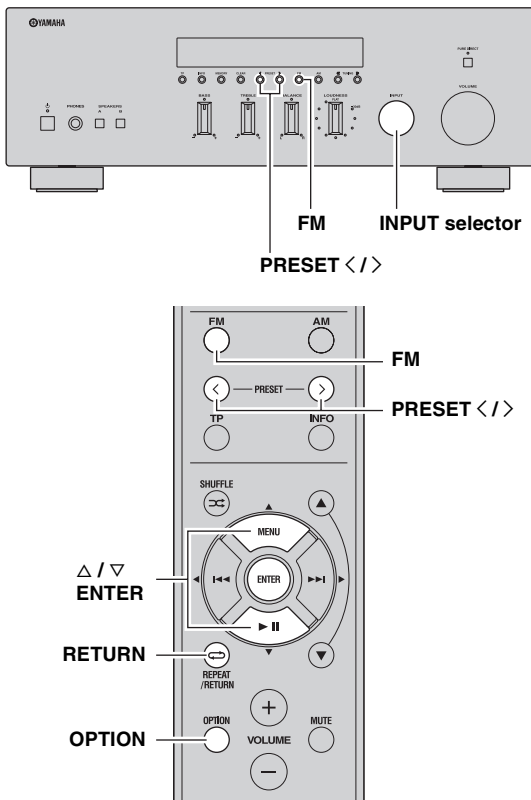

- 1 Rotate the **INPUT selector** on the front panel (or press **FM** on the remote control) to select **TUNER** as the input source.

Note

If you press **FM** on the remote control to select **TUNER** as the input source, the corresponding band is also selected, therefore you may skip step 2.

- 2 Press **FM** on the front panel (or **FM** on the remote control) to select **FM** as the reception band.

FM is displayed on the front panel display.

- 3 Press **OPTION** on the remote control.

The Option menu for **TUNER** is displayed (see page 30).

- 4 Press **Δ / ▽** on the remote control to select **“Auto Preset”**, and then press **ENTER**.

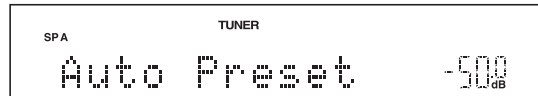

This unit starts scanning the FM band about 5 seconds later from the lowest frequency upwards.



- Before scanning begins, you can specify the first preset number to be used by pressing **PRESET </>** on the front panel (or **PRESET </>** or **Δ/▽** on the remote control).
- To cancel scanning, press **FM** or **AM** on the front panel (or **FM** or **AM** or **RETURN** on the remote control).

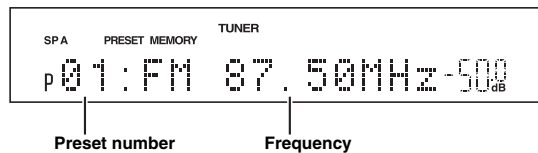

When presets are registered, information is displayed on the front panel display as shown in the illustration above.

When scanning is complete, **“FINISH”** is displayed and then the display returns to the Option menu. To return the display to the original state, press **OPTION** or **RETURN** on the remote control.

Manual station preset

You can manually register up to 40 FM/AM stations (40 total). You can then easily recall any preset station by selecting its preset number.



When stations are registered manually, the FM Mode setting (mono or stereo) at the time of registration is also registered. Confirm the FM Mode setting (see page 18) before registering stations manually.

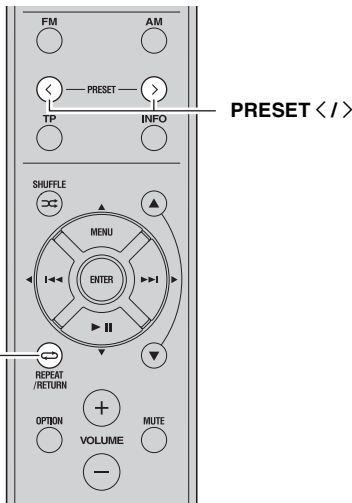
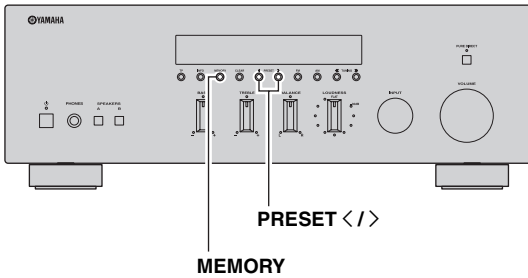

1 Tune in to the desired FM/AM station.
See pages 17 and 18 for tuning instructions.

2 Press MEMORY on the front panel.
“MANUAL PRESET” is displayed briefly on the front panel display, and then the preset number to which the station will be registered is displayed.



By holding down MEMORY on the front panel for more than 2 seconds, you can skip the following steps and automatically register the selected station to an empty preset number (i.e., the preset number following the last preset number used).

3 Press PRESET </> on the front panel (or PRESET </> on the remote control) to select the preset number to which the station will be registered.

When you select a preset number to which no station is registered, “EMPTY” is displayed. When you select a preset number to which a station has already been registered, the frequency of the station is displayed.

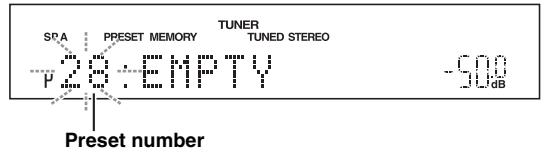

4 Press MEMORY on the front panel.
When registration is complete, the display returns to the original state.



To cancel registration, RETURN on the remote control or do not perform any operations for about 30 seconds.

Recalling a preset station

You can recall preset stations that were registered using automatic station preset or manual station preset.

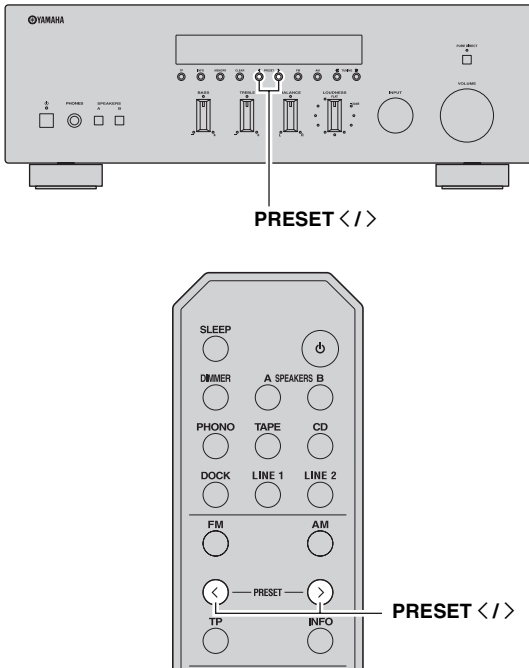

- 1 Press **PRESET </>** on the front panel (or **PRESET </>** on the remote control) to select a preset number.



- Preset numbers to which no stations are registered are skipped.
- “NO PRESETS” is displayed if no stations are registered.

Clearing a preset station

Follow the steps below to clear a preset station.

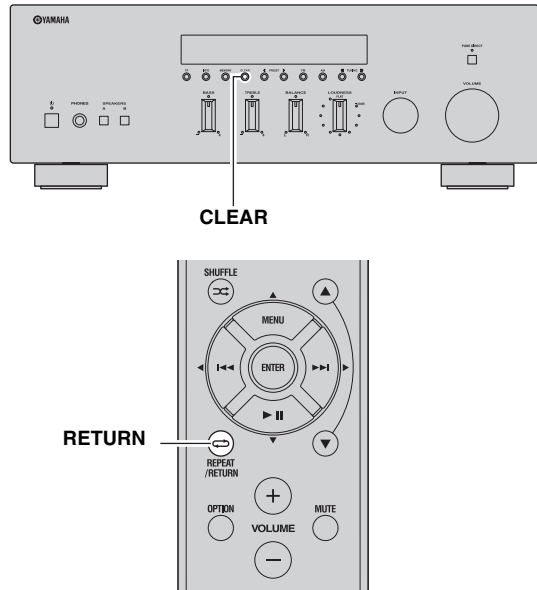

- 1 Select the desired preset station number.
See “Recalling a preset station” on page 21.
- 2 Press **CLEAR** on the front panel.
The selected preset number flashes on the front panel display.

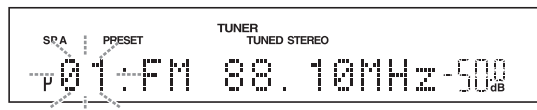

To cancel clearing the preset station, press **RETURN** on the remote control or leave this unit without any operations for about 30 seconds.

- 3 Press **CLEAR** on the front panel to confirm.
“PXX: CLEARED” (XX indicates the preset number) is displayed on the front panel display, and then the display returns to its original state.

Clearing all preset stations

Follow the steps below to clear all preset stations.

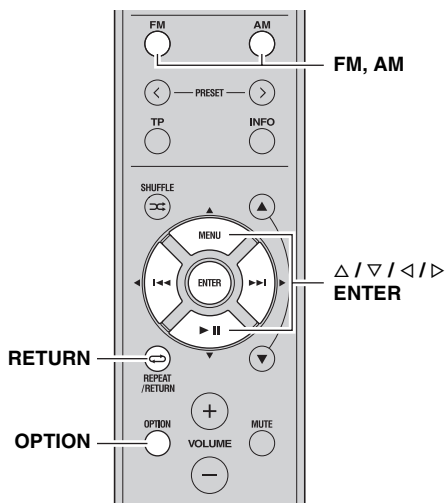
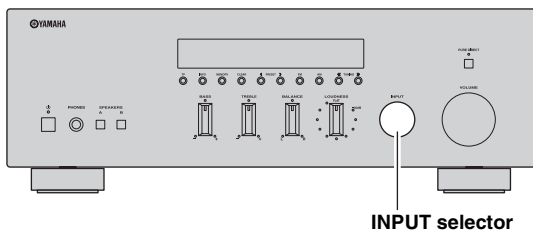

1 Rotate the **INPUT selector** on the front panel (or press **FM** or **AM** on the remote control) to select **TUNER** as the input source.

2 Press **OPTION** on the remote control.
The Option menu for **TUNER** is displayed (see page 30).

3 Press Δ / ∇ on the remote control to select “**Clr All Preset**”, and then press **ENTER**.

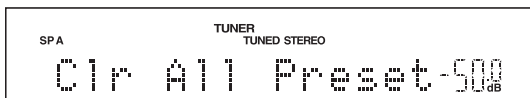

To cancel the operation and return to the Option menu, press **RETURN** on the remote control.

4 Press $\triangle / \triangleright$ on the remote control to select “**YES**”, and then press **ENTER**.

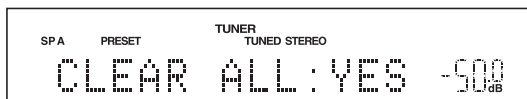

To cancel without clearing the presets, select “**NO**”.

When all presets have been cleared, “**PRESET CLEARED**” is displayed, and then the display returns to the Option menu.

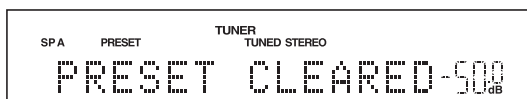

5 To exit the Option menu, press **OPTION** or **RETURN** on the remote control.

Receiving Radio Data System information (FM stations only)

Radio Data System is a data transmission system used by FM stations in many countries. This unit can receive four types of Radio Data System data information: Program Service, Program Type, Radio Text, and Clock Time.

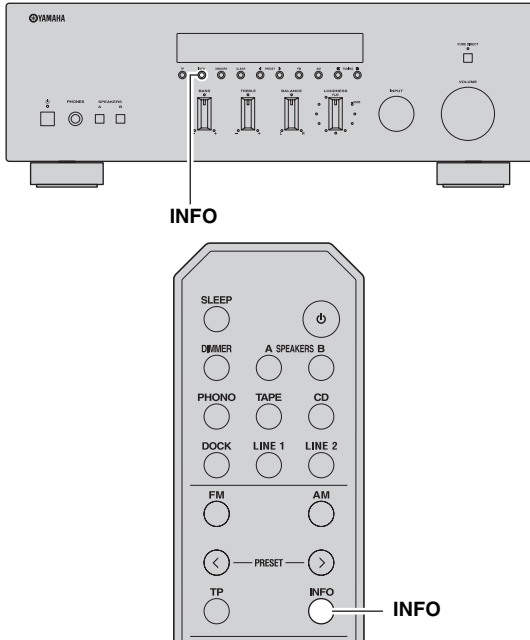

When you select “PRG TYPE”, the following program types can be displayed.

Program type	Description
NEWS	News
AFFAIRS	Current affairs
INFO	General information
SPORT	Sport
EDUCATE	Education
DRAMA	Drama
CULTURE	Culture
SCIENCE	Science
VARIED	Light entertainment
POP M	Popular music
ROCK M	Rock music
M.O.R. M	Middle-of-the-road music (easy listening)
LIGHT M	Light classics
CLASSICS	Serious classics
OTHER M	Other music

- 1 Tune in to the desired Radio Data System broadcasting station.
- 2 Press INFO on the front panel (or INFO on the remote control) repeatedly to select the desired Radio Data System display mode.

Choice	Description
PRG SERVICE (Program Service)	Default setting. This unit displays the name of the Radio Data System program currently being received.
PRG TYPE (Program Type)	This unit displays the type of the Radio Data System program currently being received.
RADIO TEXT (Radio Text)	This unit displays about the Radio Data System program currently being received.
CLOCK TIME (Clock Time)	This unit displays the current time.
FREQUENCY (Frequency)	This unit displays the frequency of the current station.

Notes

- It may take a while for this unit to receive all of the Radio Data System data from the station.
- If the signals being received are not strong enough, this unit may not be able to utilize the Radio Data System data. In particular, the “RADIO TEXT” mode requires a large amount of data and may not be available even when the other Radio Data System display modes are available.
- If reception is poor, set FM Mode to “MONO” (see page 18).
- If the signal is weakened by external interference while this unit is receiving the Radio Data System data, the reception may be cut off unexpectedly.
- When the “RADIO TEXT” mode is selected, this unit can display program information using a maximum of 128 alphanumeric characters, including the umlaut symbol. Unavailable characters are displayed as “_” (underscore). The displayed information scrolls continuously.

**TP Search function
(FM stations only)**

This unit can automatically search for Radio Data System stations that provide traffic programs (TP).

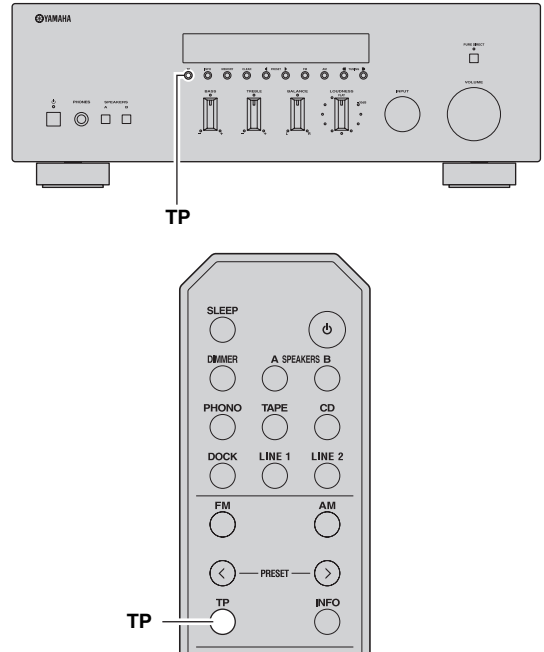

1 Press TP on the front panel (or TP on the remote control) to search for a TP station.

“TP SEARCH” is displayed on the front panel display for about 3 seconds, and then the unit starts searching.



When a TP station is received, the TP indicator lights up and the unit stops searching.

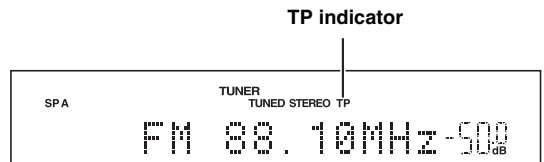

To search for the next TP station, press TP again.

Notes

- Press TP during TP search to cancel.
- If no TP Stations are found, “TP NOT FOUND” is displayed on the front panel display and this unit returns to the state before searching.

PLAYING BACK TUNES FROM YOUR iPhone/iPod/ Bluetooth™ COMPONENT

Once you have connected an optional Yamaha Universal Dock for iPod (such as the YDS-12), Wireless System for iPod (YID-W10), or Bluetooth Wireless Audio Receiver (YBA-10) to the DOCK jack on the rear panel of this unit, you can enjoy playback of your iPhone/iPod or Bluetooth component using the remote control supplied with this unit.

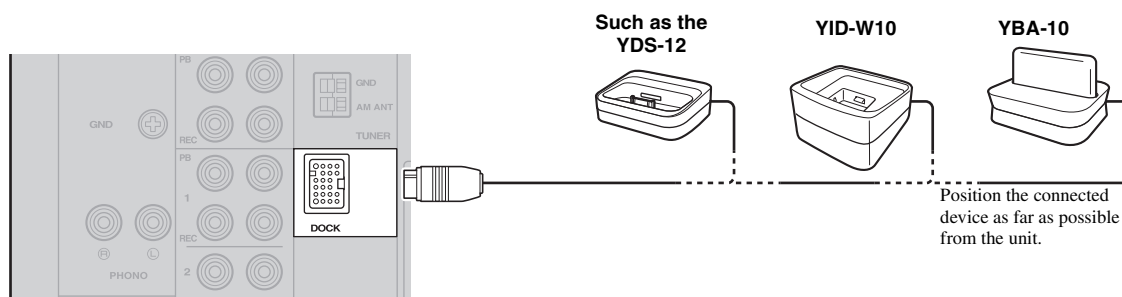

	Universal Dock for iPod	Wireless System for iPod	Bluetooth Wireless Audio Receiver
Model (As of July 2010)	<ul style="list-style-type: none"> • YDS-12 • YDS-11 • YDS-10 	YID-W10	YBA-10
Operated by	<ul style="list-style-type: none"> • Remote control • iPhone/iPod connected to the dock 	<ul style="list-style-type: none"> • iPhone/iPod connected to the YID-W10 transmitter • Remote control 	Bluetooth components
Supported iPhone/iPod (As of July 2010)	<ul style="list-style-type: none"> • iPod touch • iPod (4th Gen/ 5th Gen/ classic) • iPod nano • iPod mini • iPhone • iPhone 3G • iPhone 3GS 	<ul style="list-style-type: none"> • iPod touch • iPod (5th Gen/ classic) • iPod nano • iPhone • iPhone 3G • iPhone 3GS 	
Remarks	<ul style="list-style-type: none"> • iPhone/iPod charging also supported. • The YDS-10/YDS-11 does not support iPhone connection. 	iPhone/iPod charging also supported.	

CAUTION

To prevent accidents, unplug the power cable of this unit before connecting a Universal Dock for iPod, a Wireless System for iPod or a Bluetooth Wireless Audio Receiver.

Note

If the iPhone connected to the YID-W10 receives a call while this unit is in standby mode, the unit turns on automatically and the ringtone is heard through this unit. If you do not want this unit to turn on when a call is received, set the iPhone to silent mode.

Using a Universal Dock for iPod

■ Controlling your iPhone/iPod

After setting your iPhone/iPod in your dock, rotate the INPUT selector on the front panel (or press DOCK on the remote control) to select DOCK as the input source to play your iPhone/iPod.

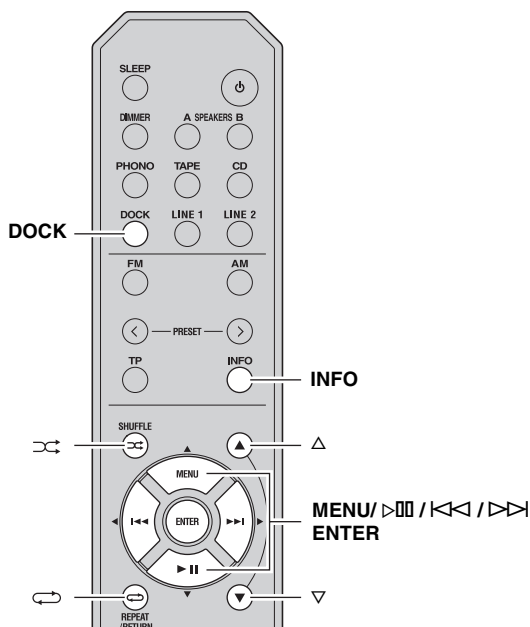

While viewing the information displayed on your iPhone/iPod, use the following remote control buttons to operate (playback, pause, skip, etc.) your iPhone/iPod.

Remote control	Operation
MENU	Displays the menu.
ENTER	<ul style="list-style-type: none"> • If an item is selected: Confirms the item and displays the next screen. • If a song is selected: Plays the selected song.
△	Scroll up.
▽	Scroll down.
▷	<ul style="list-style-type: none"> • If a song is playing: Pauses the song. • If a song is paused: Plays the song.
▷▷	<ul style="list-style-type: none"> • If a song is playing or paused: Skips to the beginning of the next song. • If pressed and held: Searches forward.
◁◁	<ul style="list-style-type: none"> • If a song is playing or paused: Skips to the beginning of the current song. • Pressing repeatedly skips one song backwards with each press. • If pressed and held: Searches backward.
⇄	Switches between shuffle modes (Off → Songs → Albums → Off).
↻	Switches between repeat modes (Off → One → All → Off).
INFO	Switches between items displayed on the front panel display of this unit (Song number and elapsed time → Songs → Artists → Albums → Song number and elapsed time).

Note

Some shuffle modes and repeat modes may not be available depending on the model or the software version of your iPhone/iPod.



When this unit is turned on or is in standby mode, your iPhone/iPod can be charged automatically if it is connected to a Universal Dock for iPod. If an iPhone/iPod is charged while this unit is in standby mode, the power indicator lights up brightly.

Using a Wireless System for iPod

By connecting a Wireless System for iPod to this unit, you can play songs on your iPhone/iPod and listen to them using a wireless connection.



You can use the remote control to control the iPhone/iPod. For more information, see page 26.

Note

When playing an iPhone/iPod using a Wireless System for iPod, playback information is not displayed on the front panel display.

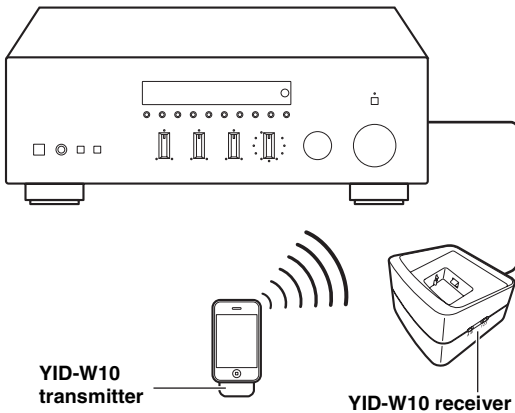

Establishing a wireless connection

Once the iPhone/iPod is connected to the YID-W10 transmitter and playback begins, it takes about 5 seconds for audio to be heard. During this time the wireless connection between the YID-W10 transmitter and receiver is established.

The status of the wireless connection between the YID-W10 transmitter and receiver is indicated by the respective indicator.

Status of Connection	YID-W10 transmitter indicator	YID-W10 receiver indicator
No connection	Off	Off
Confirming connection	Green, flashing	Blue, flashing
Connected	Green, lit	Blue, lit

Controlling this unit with your iPhone/iPod

- When playback begins on an iPhone/iPod that is connected to a YID-W10 transmitter, and if the YID-W10 transmitter is within range of the YID-W10 receiver, this unit performs as follows:
 - If this unit is already turned on when playback begins: The input source switches to DOCK.
 - If this unit is in standby mode when playback begins: This unit turns on and the input source switches to DOCK.
- In the following situations, the wireless connection between the transmitter and receiver is disconnected. After 30 seconds this unit automatically enters standby mode.
 - The iPhone/iPod is not operated for about 30–120 seconds after the playback is paused.
 - The sleep timer of the iPhone/iPod is activated.
 - The iPhone/iPod is disconnected from the YID-W10 transmitter.
 - The iPhone/iPod battery level decreases to a level where it cannot provide enough power to the YID-W10 transmitter.
 - The YID-W10 transmitter is moved outside of the wireless communication range of the YID-W10 receiver.
 - Communication between the YID-W10 transmitter and receiver becomes disrupted due to interference from other wireless LAN devices, cordless telephones, microwave ovens, etc.



These features can be disabled by setting “Interlock” to “OFF” in the Option menu (see page 31).

- Adjusting the volume on the iPhone/iPod also adjusts the volume of this unit. The iPhone/iPod can increase the volume to up to 0 dB (or the value set for the “MaxVol” setting in the Option menu). To further increase the volume, adjust the volume using this unit’s VOLUME control or the remote control.



- When this unit is turned on or is in standby mode, your iPhone/iPod can be charged automatically if the YID-W10 transmitter connected to your iPhone/iPod is stationed in the YID-W10 receiver. If an iPhone/iPod is charged while this unit is in standby mode, the power indicator lights up brightly.
- Refer to the operating instructions of the YID-W10 for more information.

Using a Bluetooth Wireless Audio Receiver

Note

This unit supports A2DP (Advanced Audio Distribution Profile) and AVRCP (Audio and Video Remote Control Profile) of the Bluetooth profile.

■ Pairing Bluetooth™ components

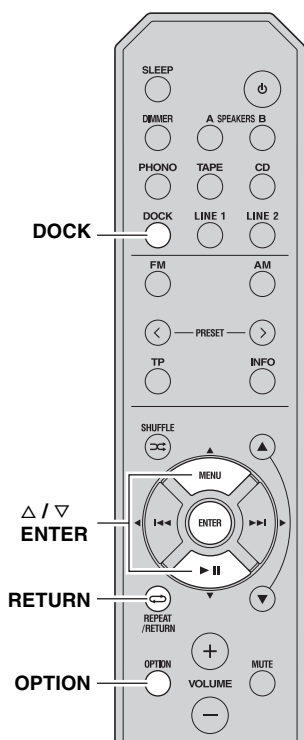
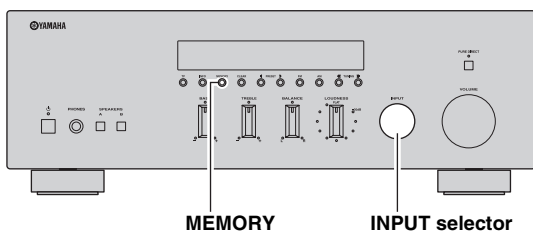

Be sure to pair the Bluetooth Wireless Audio Receiver and the Bluetooth component when connecting for the first time or when settings have been deleted.

Refer to the operating instructions of your Bluetooth component as necessary when carrying out pairing.

Note

The Bluetooth Wireless Audio Receiver can be paired with up to eight Bluetooth components. When the ninth device is paired, the pairing settings for the device which has not been used for the longest period of time will be deleted.

- 1 Rotate the INPUT selector on the front panel (or press DOCK on the remote control) to select DOCK as the input source.
- 2 Turn on the Bluetooth component you want to pair and set it to pairing mode.
- 3 Press OPTION on the remote control.
The Option menu for DOCK displayed (see page 30).
- 4 Press Δ / ∇ on the remote control to select “Pairing”, and then press ENTER.
“Searching...” is displayed and pairing begins.



To cancel pairing, press RETURN on the remote control.

- 5 Make sure the Bluetooth component recognizes the Bluetooth Wireless Audio Receiver.
When the component is recognized, it will be displayed in the Bluetooth component list, for example as “YBA-10 YAMAHA”.
- 6 Select the Bluetooth Wireless Audio Receiver from the Bluetooth component list, and enter a pass key “0000” using the Bluetooth component.
When pairing is complete, “Completed” is displayed on the front panel display.
To exit the Option menu, press OPTION on the remote control.

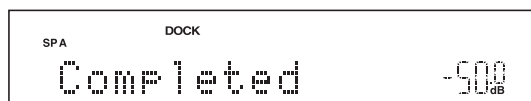

When the input source is set to DOCK, you can also begin pairing by pressing and holding MEMORY on the front panel (or ENTER on the remote control).

■ Playing back Bluetooth™ components

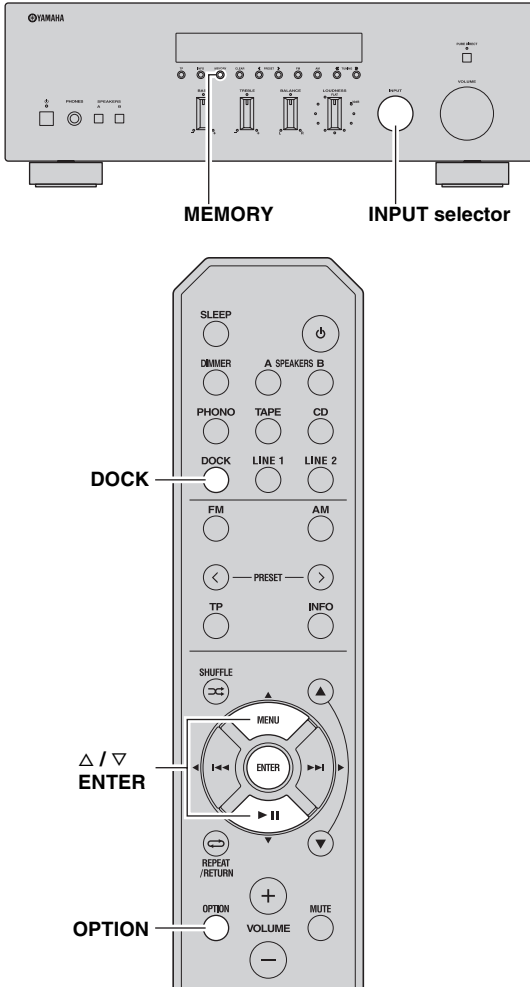

When pairing is complete, carry out the following procedure to achieve a wireless connection between this unit and the Bluetooth component. When the wireless connection is complete, you can enjoy playback from Bluetooth components.

Note

Depending on the Bluetooth component, a wireless connection is established automatically or when the Bluetooth component is operated. In these cases, it is not necessary to carry out the following procedure.

1 Rotate the INPUT selector on the front panel (or press DOCK on the remote control) to select DOCK as the input source.

2 Press OPTION on the remote control.
The Option menu for DOCK displayed (see page 30).

3 Press Δ / ∇ on the remote control to select “Connect”, and then press ENTER.

When wireless connection is complete, “Connected” is displayed on the front panel display. To exit the Option menu, press OPTION on the remote control.



Note

“Not found” is displayed if there is a connection error. Check that the following conditions have been satisfied, and try to establish a wireless connection again.

- Both this unit and the Bluetooth component are paired.
- The Bluetooth component is switched on.
- The Bluetooth component is within 32 feet/10 meters of the Bluetooth wireless audio receiver.

4 Operate the Bluetooth component for playback.

While the Bluetooth component is playing, “BLUETOOTH” is displayed on the front panel display.



Note

To disconnect a wireless connection, repeat these steps and select “Disconnect” in step 3.



When the input source is set to DOCK, you can also establish a wireless connection by pressing MEMORY on the front panel (or ENTER on the remote control).

SETTING THE OPTION MENU FOR EACH INPUT SOURCE

The Option menu allows you to configure various settings for each input source and recall those settings automatically when an input source is selected. Also, you can view the signal information for certain input sources. The procedure for setting the Option menu items is described below.

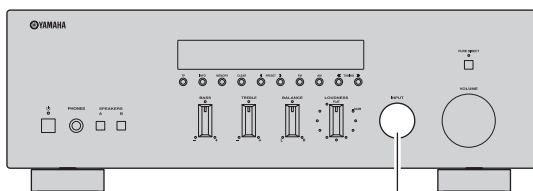

INPUT selector

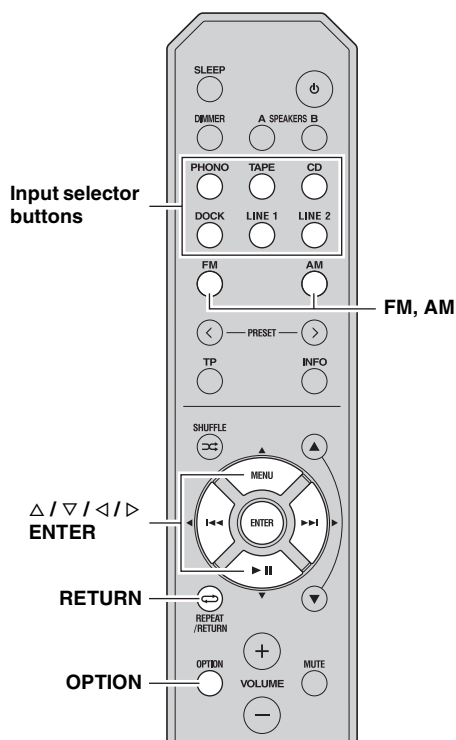

Input selector buttons

FM, AM

△ / ▽ / ◀ / ▶ / ENTER

RETURN

OPTION

1 Rotate the INPUT selector on the front panel (or press one of the input selector buttons or FM or AM on the remote control) to select the desired input source.

2 Press OPTION on the remote control.

Note

If the input source is changed while the Option menu is displayed, the front panel display exits the Option menu and the display for the selected input source is displayed.

3 Press △ / ▽ on the remote control to select the desired menu item, and then press ENTER.

4 Press △ / ▽ / ◀ / ▶ on the remote control to change the settings.



For certain menu items, you must press ENTER to save the new setting.

5 To exit the Option menu, press OPTION on the remote control.

To return to the previous menu, press RETURN on the remote control.

Note

If △ / ▽ / ◀ / ▶ on the remote control or other buttons do not work after closing the Option menu, rotate the INPUT selector on the front panel (or press one of the input selector buttons or FM or AM on the remote control) to select the current input source again.

Option menu items

The following menu items are provided for each input source.

Input source	Menu items
PHONO, CD, TAPE, LINE 1-2	Volume*1
TUNER (FM/AM)	
DOCK (iPhone/iPod)	Interlock*2
DOCK (Bluetooth)	Connect, Disconnect, Pairing

Notes

*1 “Volume” is a common menu item for all input sources.

*2 “Interlock” is displayed in the Option menu only when using a Wireless System for iPod.

Details of the menu items are as follows. The configuration will be reflected to the input source currently selected.



The default settings are marked with “*”.

Volume

Submenus: MaxVol, IniVol

Adjustable range (MaxVol): -30.0dB to +15.0dB, +16.5dB* (5.0 dB step)

Adjustable range (IniVol): Off*, Mute, -89.5dB to +16.5dB (0.5 dB step)

Sets items for volumes.

MaxVol (Maximum volume)

Sets the maximum volume level so that the volume will not be accidentally increased above a certain level. For example, you can adjust the volume between -89.5 dB and -5.0 dB (or Mute) when you set this parameter to “-5.0dB”. The volume can be increased to the maximum level when this parameter is set to +16.5 dB (default).

IniVol (Initial volume)

Sets the volume at the time this unit is turned on. When this parameter is set to “Off”, the volume level used when this unit was set to standby is applied.

Note

If “MaxVol” is set to a value lower than the “IniVol” setting, the setting for “MaxVol” overrides the “IniVol” setting. For example, if you set “MaxVol” to “-30.0dB” and “IniVol” to “0.0dB”, the volume is automatically set to “-30.0dB” the next time this unit is turned on.

FM Mode

Choices: STEREO*, MONO

Sets the FM broadcast receiving mode (see page 18).

“FM Mode” is displayed in the Option menu only when TUNER is selected as the input source.

Auto Preset

Automatically detects FM radio stations and registers them as preset stations (see page 19).

“Auto Preset” is displayed in the Option menu only when TUNER is selected as the input source.

Clr All Preset

Clears all preset stations (see page 22).

“Clr All Preset” is displayed in the Option menu only when TUNER is selected as the input source.

Interlock

Choices: ON*, OFF

When an iPhone/iPod is connected to this unit wirelessly using a Wireless System for iPod, the iPhone/iPod can be used to turn this unit on, set it to standby mode or select DOCK as the input source.

“Interlock” is displayed in the Option menu only when using a Wireless System for iPod and DOCK is selected as the input source.

ON This unit responds to certain iPhone/iPod operations.

OFF Disables this feature.

Connect/Disconnect

Connects to or disconnects from a Bluetooth component (see page 29).

“Connect/Disconnect” is displayed in the Option menu only when DOCK (Bluetooth) is selected as the input source.

Pairing

Pairs the Bluetooth Wireless Audio Receiver and a Bluetooth component (see page 28).

“Pairing” is displayed in the Option menu only when DOCK (Bluetooth) is selected as the input source.

ADVANCED SETUP

■ ADVANCED SETUP menu parameters

Change the initial settings to reflect the needs of your listening environment.



The default settings are marked with “*”.

APD (Automatic Power Down) TIMER

Choices: 4H (4 hours), 8H* (8 hours), 12H (12 hours)

When the POWER MANAGEMENT switch on the rear panel of this unit (see page 7) is set to ON, this unit automatically enters standby mode if it is not operated for the specified amount of time.

Note

When the POWER MANAGEMENT switch is set to OFF, “APD TIMER -OFF” is displayed.

INITIALIZE

Choices: NO*, YES

Resets all parameters to their factory presets.

- Select NO to cancel without resetting all parameters to their factory presets.
- Select YES to reset all parameters to their factory presets.

Note

If “YES” is selected the parameters are reset the next time you turn on the power of this unit.

Changing the ADVANCED SETUP menu parameters

The ADVANCED SETUP menu is displayed in the front panel display.



- Audio output is muted while setting parameters in the ADVANCED SETUP menu.
- While setting parameters in the ADVANCED SETUP menu, most controls on the front panel are disabled; only ⏻ (power), the INPUT selector and INFO are operational.

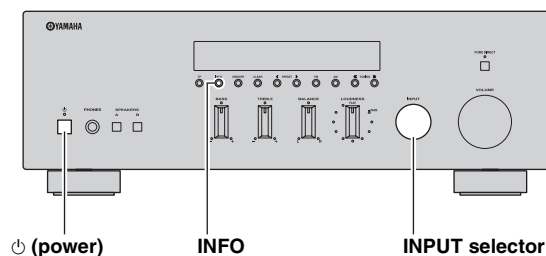

1 Press and hold INFO on the front panel, and then press ⏻ (power) inward.

This unit turns on, and the ADVANCED SETUP menu is displayed on the front panel display.

2 Rotate the INPUT selector on the front panel to select the parameter you want to change.

See “ADVANCED SETUP menu parameters” on page 32 for a complete list of available parameters.

3 Press INFO on the front panel repeatedly to change the selected parameter setting.

To change other settings, repeat steps 2 and 3.

4 Press ⏻ (power) on the front panel outward to turn off this unit to confirm your setting.

Note

The settings you made take effect the next time you turn on this unit.

TROUBLESHOOTING

Refer to the chart below if this unit does not function properly. If the problem you are experiencing is not listed below or if the instructions below do not help, turn off this unit, disconnect the power cable, and contact the nearest authorized Yamaha dealer or service center.

■ General

Problem	Cause	Remedy	See page
This unit fails to turn on.	The power cable is not connected or the plug is not completely inserted.	Connect the power cable firmly.	—
	The impedance setting is incorrect.	Set the impedance to match your speakers.	11
	The protection circuitry has been activated because of a short circuit, etc.	Check that the speaker wires are not touching each other and then turn the power of this unit back on.	10
	The IMPEDANCE SELECTOR switch on the rear panel is not set to either end.	Set the IMPEDANCE SELECTOR switch to either end when the power of this unit is turned off.	11
	This unit has been exposed to a strong external electric shock (such as lightning or strong static electricity).	Turn off this unit, disconnect the power cable, plug it back in after 30 seconds, then use it normally.	—
No sound	Incorrect input or output cable connections.	Connect the cables properly. If the problem persists, the cables may be defective.	10
	No appropriate input source has been selected.	Select an appropriate input source with the INPUT selector on the front panel (or one of the input selector buttons or FM or AM on the remote control).	13
	The SPEAKERS A/B switches are not set properly.	Turn on the corresponding SPEAKERS A or SPEAKERS B.	13
	Speaker connections are not secure.	Secure the connections.	10
	Output has been muted.	Turn off the mute.	8
	The MaxVol or IniVol setting is set too low.	Set the setting to a higher value.	30
	The component corresponding to the selected input source is turned off or is not playing.	Turn the component on and make sure it is playing.	—
The sound suddenly goes off.	The protection circuitry has been activated because of a short circuit, etc.	Check that the IMPEDANCE SELECTOR switch is set to the correct position.	11
		Check that the speaker wires are not touching each other and then turn the power of this unit back on.	10
	This unit has become too hot.	Make sure the openings on the top panel are not blocked.	—
	The automatic power down function has turned this unit off.	Change the automatic power down setting (“APD TIMER” in the Advanced Setup menu) to a longer setting, or disable the automatic power down function by setting the POWER MANAGEMENT switch on the rear panel to OFF.	32
Only the speaker on one side can be heard.	Incorrect cable connections.	Connect the cables properly. If the problem persists, the cables may be defective.	10
	Incorrect setting for the BALANCE control.	Set the BALANCE control to the appropriate position.	14
There is a lack of bass and no ambience.	The + and – wires are connected in reverse at the amplifier or the speakers.	Connect the speaker wires to the correct + and – phase.	10

Problem	Cause	Remedy	See page
A “humming” sound can be heard.	Incorrect cable connections.	Connect the audio plugs firmly. If the problem persists, the cables may be defective.	10
	No connection from the turntable to the GND terminal.	Make the GND connection between the turntable and this unit.	10
The volume level is low while playing a record.	The record is being played on a turntable with an MC cartridge.	The turntable should be connected to this unit through the MC head amplifier.	—
The volume level cannot be increased, or the sound is distorted.	The component connected to the TAPE REC or LINE 1 REC output jacks of this unit is turned off.	Turn on the power of the component.	—
The sound is degraded when listening with the headphones connected to the CD player or the tape deck connected to this unit.	The power of this unit is turned off, or this unit is set to standby mode.	Turn on the power of this unit.	13
The sound level is low.	The loudness control function is operating.	Turn down the volume, set the LOUDNESS control to the FLAT position, and then adjust the volume again.	15
Using the BASS, TREBLE, BALANCE and LOUDNESS controls does not affect the tonal quality.	The PURE DIRECT switch is turned on.	The PURE DIRECT switch must be turned off to use those controls.	14

■ Tuner

	Problem	Cause	Remedy	See page
FM	FM stereo reception is noisy.	The particular characteristics of the FM stereo broadcasts being received may cause this problem when the transmitter is too far away or the antenna input is poor.	Check the antenna connections. Try using a high-quality directional FM antenna.	12
			Switch to monaural mode.	18
	There is distortion, and clear reception cannot be obtained even with a good FM antenna.	There is multipath interference.	Adjust the antenna position to eliminate the multipath interference.	—
	The desired station cannot be tuned in with the automatic tuning method.	The signal is too weak.	Try using a high-quality directional FM antenna.	12
			Try using the manual tuning method.	18
Radio Data System information does not appear.	Radio Data System information is not provided by the radio station.		—	
	The signal is too weak.	Use a high-quality directional FM antenna.	—	
FM/AM	NO PRESETS is displayed.	No preset stations are registered.	Register stations you want to listen to as preset stations before operation.	19
AM	The desired station cannot be tuned in with the automatic tuning method.	The signal is weak or the antenna connections are loose.	Tighten the AM loop antenna connections and orient it for the best reception.	—
			Try using the manual tuning method.	18
	Automatic station preset does not work.	Automatic station preset is not available for AM stations.	Use manual station preset.	20
	There are continuous crackling and hissing noises.	The noises may result from lightning, fluorescent lamps, motors, thermostats or other electrical equipment.	Try using an outdoor antenna and a earth ground. This will help somewhat, but it is difficult to eliminate all noise.	—
	There are buzzing and whining noises.	A TV set is being used nearby.	Move this unit away from the TV set.	—

■ **iPhone/iPod**

The following messages may be displayed on the front panel display in certain situations.

Message	Status/Cause	Remedy	See page
Connect error	There is a problem with the signal path from your iPhone/iPod to the unit.	Turn off the unit and reconnect the Universal Dock for iPod to the DOCK jack of the unit.	25
		Remove your iPhone/iPod from the Universal Dock for iPod and then place it back in the dock.	25
Unknown iPod	The iPhone/iPod being used is not supported by the unit.	Connect an iPhone/iPod supported by the unit.	25
Connected	Your iPhone/iPod is properly placed in the Universal Dock for iPod.		—
	Your iPhone/iPod is properly placed in the Wireless System for iPod and connected with this unit via wireless transmission.		27
Disconnected	Your iPhone/iPod is removed from the Universal Dock for iPod.		—
	Your iPhone/iPod is disconnected with this unit via wireless transmission.		—
	The wireless connection is poor.	Place the YID-W10 receiver as far away from this unit as possible.	25

Problem	Cause	Remedy	See page
When using the Universal Dock for iPod: Your iPhone/iPod is not being charged even though it is connected to the Universal Dock for iPod.	This unit is not turned on.	Turn on this unit or set it to standby mode.	4, 8
	The iPhone/iPod is not connected securely.	Connect the iPhone/iPod securely to the Universal Dock for iPod.	—
When using the Wireless System for iPod: Your iPhone/iPod is not being charged even though the YID-W10 transmitter connected to your iPhone/iPod is stationed in the YID-W10 receiver.	This unit is not turned on.	Turn on this unit or set it to standby mode.	4, 8
	The YID-W10 transmitter is not stationed securely in the YID-W10 receiver.	Station the YID-W10 transmitter connected to your iPhone/iPod securely in the YID-W10 receiver.	—

■ Bluetooth™

The following messages may be displayed on the front panel display in certain situations.

Message	Status/Cause	Remedy	See page
Searching...	The Bluetooth Wireless Audio Receiver and the Bluetooth component are in the process of pairing.		—
	The Bluetooth Wireless Audio Receiver and the Bluetooth component are in the process of establishing a connection.		—
Completed	The pairing is completed.		—
Canceled	The pairing is canceled.		—
Connected	The connection between the Bluetooth Wireless Audio Receiver and the Bluetooth component is established.		—
Disconnected	The Bluetooth component is disconnected from the Bluetooth Wireless Audio Receiver.		—
Not found	The Bluetooth component is not found.	During pairing: <ul style="list-style-type: none"> – pairing must be performed on the Bluetooth component and this unit simultaneously. Check if the Bluetooth component is in pairing mode. During connecting: <ul style="list-style-type: none"> – check if the Bluetooth component is turned on. – check if the Bluetooth component is within 10 m (32 feet) of the Bluetooth Wireless Audio Receiver. 	—
	Pairing may not have been achieved.	Try pairing again.	28

■ Remote control

Problem	Cause	Remedy	See page
The remote control does not work nor function properly.	Wrong distance or angle.	The remote control will function within a maximum range of 6 m (20 ft) and no more than 30 degrees off-axis from the front panel.	9
	Direct sunlight or lighting (from an inverter type of fluorescent lamp, etc.) is striking the remote control sensor of this unit.	Reposition this unit.	—
	The batteries are weak.	Replace all batteries.	9

SPECIFICATIONS

AUDIO SECTION

- Minimum RMS output power
(8 Ω, 20 Hz to 20 kHz, 0.04% THD) 50 W + 50 W
- Dynamic power per channel (IHF)
(8/6/4/2 Ω) 70/77/89/100 W
- Maximum power per channel [Europe model only]
(1 kHz, 0.7% THD, 4 Ω) 55 W
- IEC power [Europe model only]
(1 kHz, 0.04% THD, 8 Ω) 52 W
- Power band width
(0.06% THD, 25 W, 8 Ω) 10 Hz to 50 kHz
- Damping factor (SPEAKERS A)
1 kHz, 8 Ω 150 or more
- Maximum effective output power (JEITA)
[Asia and Central/South America models only]
(1 kHz, 10% THD, 8 Ω) 85 W
- Input sensitivity/Input impedance
PHONO (MM) 3.5 mV/47 kΩ
CD, etc. 200 mV/47 kΩ
- Maximum input signal
PHONO (MM) (1 kHz, 0.003% THD) 60 mV or more
CD, etc. (1 kHz, 0.5% THD) 2.2 V or more
- Output level/Output impedance
CD, etc. (Input 1 kHz, 200 mV)
REC 200 mV/1.0 kΩ
CD, etc. (Input 1 kHz, 200 mV, 8 Ω)
PHONES 340 mV/470 Ω
- Frequency response
CD, etc. (20 Hz to 20 kHz) 0 ± 0.5 dB
CD, etc., PURE DIRECT on (10 Hz to 100 kHz) 0 ± 1.0 dB
- RIAA equalization deviation
PHONO (MM) ± 0.5 dB
- Total harmonic distortion
PHONO (MM) to REC
(20 Hz to 20 kHz, 3 V) 0.025% or less
CD, etc. to SPEAKERS
(20 Hz to 20 kHz, 25 W, 8 Ω) 0.015% or less
- Signal to noise ratio (IHF-A network)
PHONO (MM) (5 mV input shorted) 87 dB or more
CD, etc., PURE DIRECT on
(200 mV input shorted) 100 dB or more
- Residual noise (IHF-A network) 30 μV
- Channel separation
CD, etc. (5.1 kΩ input shorted, 1/10 kHz) 65/50 dB or more
- Tone control characteristics
BASS
Boost/Cut (50 Hz) ± 10 dB
Turnover Frequency 350 Hz
TREBLE
Boost/Cut (20 kHz) ± 10 dB
Turnover Frequency 3.5 kHz
- Continuous loudness control
Attenuation (1 kHz) -30 dB
- Gain tracking error (0 to -99 dB) 0.5 dB or less

FM SECTION

- Tuning range
[U.S.A. and Canada models] 87.5 to 107.9 MHz
[Asia and Central/South America models]
..... 87.5/87.50 to 107.9/108.00 MHz
[Europe, Russia and Australia models] 87.50 to 108.00 MHz
- 50 dB quieting sensitivity (IHF, 1 kHz, 100% MOD.)
Mono 3.0 μV (20.8 dBf)
- Signal to noise ratio (IHF)
Mono/Stereo 74 dB/70 dB

- Harmonic distortion (1 kHz)
Mono/Stereo 0.3%/0.3%

AM SECTION

- Tuning range
[U.S.A. and Canada models] 530 to 1710 kHz
[Asia and Central/South America models]
..... 530/531 to 1710/1611 kHz
[Europe, Russia and Australia models] 531 to 1611 kHz

GENERAL

- Power supply
[U.S.A. and Canada models] AC 120 V, 60 Hz
[Central/South America models]
..... AC 110-120/220-240 V, 50/60 Hz
[Australia model] AC 240 V, 50 Hz
[Europe and Russia model] AC 230 V, 50 Hz
[Asia model] AC 220-240 V, 50/60 Hz
- Power consumption 150 W
- Standby power consumption 0.5 W or less
- YID-W10 standby power consumption
(YID-W10 connect) 1.2 W or less
- iPod charge power consumption 30 W or less
- Maximum power consumption
[Central/South America models only]
(8 Ω, 1 kHz, 10% THD) 280 W
- Dimensions (W × H × D) 435 × 151 × 387 mm
(17-1/8" × 6" × 15-1/4")
- Weight 8.8 kg (19.4 lbs)

* Specifications are subject to change without notice.

Information for Users on Collection and Disposal of Old Equipment and Used Batteries



These symbols on the products, packaging, and/or accompanying documents mean that used electrical and electronic products and batteries should not be mixed with general household waste.

For proper treatment, recovery and recycling of old products and used batteries, please take them to applicable collection points, in accordance with your national legislation and the Directives 2002/96/EC and 2006/66/EC.



By disposing of these products and batteries correctly, you will help to save valuable resources and prevent any potential negative effects on human health and the environment which could otherwise arise from inappropriate waste handling.



For more information about collection and recycling of old products and batteries, please contact your local municipality, your waste disposal service or the point of sale where you purchased the items.

[Information on Disposal in other Countries outside the European Union]

These symbols are only valid in the European Union. If you wish to discard these items, please contact your local authorities or dealer and ask for the correct method of disposal.



Note for the battery symbol (bottom two symbol examples):

This symbol might be used in combination with a chemical symbol. In this case it complies with the requirement set by the Directive for the chemical involved.

Pb

ATTENTION : VEUILLEZ LIRE CE QUI SUIT AVANT D'UTILISER L'APPAREIL.

- 1 Pour utiliser l'appareil au mieux de ses possibilités, lisez attentivement ce mode d'emploi. Conservez-le soigneusement pour référence.
- 2 Installez cet ensemble audio dans un endroit bien aéré, frais, sec et propre - veillez à ce qu'il soit à l'abri de la lumière directe du soleil, des sources de chaleur, des vibrations, des poussières, de l'humidité et/ou du froid. Pour une ventilation correcte, ménager l'espace minimum suivant autour de cet appareil.
Au-dessus : 30 cm
À l'arrière : 20 cm
Sur les côtés : 20 cm
- 3 Placez l'appareil loin des équipements, moteurs et transformateurs électriques, pour éviter les ronflements parasites.
- 4 N'exposez pas l'appareil à des variations brutales de température, ne le placez pas dans un environnement très humide (par exemple dans une pièce contenant un humidificateur) car cela peut entraîner la condensation d'humidité à l'intérieur de l'appareil qui elle-même peut être responsable de décharge électrique, d'incendie, de dommage à l'appareil ou de blessure corporelle.
- 5 Evitez d'installer l'appareil dans un endroit où des objets peuvent tomber, ainsi que là où l'appareil pourrait être exposé à des éclaboussures ou des gouttes d'eau. Sur le dessus de l'appareil, ne placez pas :
 - d'autres appareils qui peuvent endommager la surface de l'appareil ou provoquer sa décoloration.
 - des objets se consumant (par exemple, une bougie) qui peuvent être responsables d'incendie, de dommage à l'appareil ou de blessure corporelle.
 - des récipients contenant des liquides qui peuvent être à l'origine de décharge électrique ou de dommage à l'appareil.
- 6 Ne couvrez pas l'appareil d'un journal, d'une nappe, d'un rideau, etc. car cela empêcherait l'évacuation de la chaleur. Toute augmentation de la température intérieure de l'appareil peut être responsable d'incendie, de dommage à l'appareil ou de blessure corporelle.
- 7 Ne branchez pas la fiche du câble d'alimentation de l'appareil sur une prise secteur aussi longtemps que tous les raccordements n'ont pas été effectués.
- 8 Ne pas faire fonctionner l'appareil à l'envers. Il risquerait de chauffer et d'être endommagé.
- 9 N'exercez aucune force excessive sur les commutateurs, les boutons et les cordons.
- 10 Pour débrancher la fiche du câble d'alimentation au niveau de la prise secteur, saisissez la fiche et ne tirez pas sur le cordon.
- 11 Ne nettoyez pas l'appareil au moyen d'un solvant chimique, ce qui pourrait endommager la finition. Utilisez un chiffon sec et propre.
- 12 N'alimentez l'appareil qu'à partir de la tension prescrite. Alimenter l'appareil sous une tension plus élevée est dangereux et peut être responsable d'incendie, de dommage à l'appareil ou de blessure corporelle. Yamaha ne saurait être tenue responsable des dommages résultant de l'alimentation de l'appareil sous une tension autre que celle prescrite.
- 13 Pour empêcher tout dommage causé par les éclairs, déconnectez le câble d'alimentation et toute antenne extérieure de la prise murale pendant un orage.
- 14 Ne tentez pas de modifier ni de réparer l'appareil. Consultez le service Yamaha compétent pour toute réparation qui serait requise. Le coffret de l'appareil ne doit jamais être ouvert, quelle que soit la raison.
- 15 Si vous envisagez de ne pas vous servir de l'appareil pendant une longue période (par exemple, pendant les vacances), débranchez la fiche du câble d'alimentation au niveau de la prise secteur.
- 16 Lisez la section intitulée « GUIDE DE DÉPANNAGE » où figurent une liste d'erreurs de manipulation communes avant de conclure que l'appareil présente une anomalie de fonctionnement.
- 17 Avant de déplacer l'appareil, appuyez sur \odot pour mettre l'appareil hors tension, puis débranchez la fiche du cordon d'alimentation au niveau de la prise secteur.
- 18 La condensation se forme lorsque la température ambiante change brusquement. En ce cas, débranchez la fiche du câble d'alimentation et laissez l'appareil reposer.
- 19 La température de l'appareil peut augmenter en raison d'une utilisation prolongée. En ce cas, coupez l'alimentation de l'appareil et laissez-le au repos pour qu'il refroidisse.
- 20 Installez cet appareil à proximité de la prise secteur et à un emplacement où la fiche du câble d'alimentation est facilement accessible.
- 21 Les piles ne doivent pas être exposées à une chaleur extrême, par exemple au soleil, à une flamme, etc.
- 22 Une pression excessive du son par les écouteurs et la casque d'écoute peut entraîner la perte de l'ouïe.

Aussi longtemps que cet appareil est raccordé à la prise secteur murale, il n'est pas débranché de la source d'alimentation secteur même si vous le mettez hors tension à l'aide de la touche \odot ou le mettez en mode veille à l'aide de la touche \odot de la télécommande. En mode veille, l'appareil consomme une très faible quantité de courant.

AVERTISSEMENT

POUR RÉDUIRE LES RISQUES D'INCENDIE OU DE DÉCHARGE ÉLECTRIQUE, N'EXPOSEZ PAS CET APPAREIL À LA PLUIE OU À L'HUMIDITÉ.



Cette étiquette doit être apposée sur un produit dont le capot supérieur peut devenir chaud lorsqu'il fonctionne.

TABLE DES MATIÈRES

INTRODUCTION

FONCTIONNALITÉS UTILES	2
ACCESSOIRES FOURNIS	3
COMMANDES ET FONCTIONS	4
Panneau avant	4
Afficheur du panneau avant	6
Panneau arrière	7
Télécommande	8
Utilisation de la télécommande	9

PRÉPARATIONS

RACCORDEMENTS	10
Raccordement des enceintes et des composants source	10
Raccordement des antennes FM et AM	12
Raccordement du cordon d'alimentation	12

OPÉRATIONS DE BASE

LECTURE ET ENREGISTREMENT	13
Lecture d'une source	13
Réglage de la qualité des tonalités	14
Enregistrement d'une source	16
Utilisation de la minuterie de veille	16
SYNTONISATION FM/AM	17
Syntonisation automatique	17
Syntonisation manuelle	18
Mise en mémoire automatique de stations (stations FM uniquement)	19
Mise en mémoire manuelle de stations	20
Rappel d'une station présélectionnée	21
Effacement d'une station présélectionnée	21
Effacement de toutes les stations présélectionnées	22
Réception des informations Radio Data System (stations FM uniquement)	23
Fonction de recherche TP (stations FM uniquement)	24
LECTURE DE MORCEAUX DEPUIS VOTRE iPhone/iPod/composant Bluetooth™	25
Utilisation d'un Dock Universal pour iPod	26
Utilisation d'un système sans fil pour iPod	27
Utilisation d'un récepteur audio sans fil Bluetooth	28

OPÉRATIONS AVANCÉES

PARAMÉTRAGE DU MENU OPTION POUR CHAQUE SOURCE D'ENTRÉE	30
Éléments du menu Option	30
CONFIGURATION AVANCÉE	32
Modification des paramètres du menu ADVANCED SETUP	32

INFORMATIONS COMPLÉMENTAIRES

GUIDE DE DÉPANNAGE	33
CARACTÉRISTIQUES TECHNIQUES	38

INTRODUCTION

PRÉPARATIONS

OPÉRATIONS DE
BASE

OPÉRATIONS
AVANCÉES

INFORMATIONS
COMPLÉMENTAIRES

Français

FONCTIONNALITÉS UTILES

Cet appareil vous permet d'effectuer les opérations suivantes :

Améliorer la qualité sonore grâce à la fonction Pure Direct ➔ p. 14

Lire de la musique enregistrée sur votre iPhone/iPod* ou composant Bluetooth* ➔ p. 25

Écouter des stations de radio FM et AM ➔ p. 17

Recevoir et afficher des informations Radio Data System ➔ p. 23

Amplifier les graves en branchant un caisson de graves ➔ p. 10

Utiliser la télécommande de cet appareil pour commander un lecteur de CD Yamaha ➔ p. 8

Économiser de l'énergie grâce à la fonction de mise hors tension automatique ➔ p. 32

* Produit Yamaha en option requis

iPhone, iPod

iPhone, iPod, iPod classic, iPod nano et iPod touch sont des marques d'Apple Inc., déposées aux Etats-Unis et dans d'autres pays.

Bluetooth™

Bluetooth est une marque déposée de Bluetooth SIG utilisée sous licence par Yamaha.

- Le symbole  attire votre attention sur un conseil d'utilisation.
- Certaines opérations peuvent être effectuées à l'aide des touches situées sur le panneau avant de cet appareil ou de celles des télécommandes. Si les noms des touches de cet appareil et des télécommandes sont différents, ceux des télécommandes sont indiqués entre parenthèses.
- Ce mode d'emploi a été imprimé avant la fabrication de l'appareil. Dans l'intérêt de l'amélioration du produit, les caractéristiques et l'aspect de cet appareil sont sujets à des modifications. En cas de différences entre le manuel et le produit, le produit prime.

ACCESSOIRES FOURNIS

Vérifiez que vous avez reçu tous les articles suivants.

Télécommande

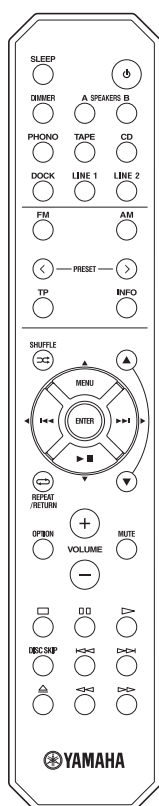

Antenne cadre AM



Piles (x2) (AA, R6, UM-3)

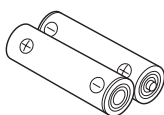

Antenne FM intérieure

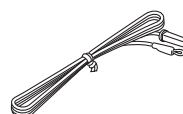

■ Remarques sur la télécommande et les piles

- Ne renversez pas d'eau ou d'autre liquide sur la télécommande.
- Ne laissez pas tomber la télécommande.
- Ne conservez pas ou ne rangez pas la télécommande dans les endroits suivants :
 - lieux très humides, par exemple près d'un bain,
 - lieux très chauds, par exemple près d'un appareil de chauffage ou d'un poêle,
 - lieux exposés à des températures très basses,
 - lieux poussiéreux.
- Utilisez des piles AA, R6, UM-3 pour la télécommande.
- Insérez les piles en respectant la polarité (+ et -).
- Remplacez toutes les piles lorsque vous remarquez que la portée de la télécommande est plus courte.
- Retirez immédiatement les piles épuisées de la télécommande pour éviter tout risque d'explosion ou de fuite d'acide.
- Si les piles fuient, mettez-les au rebut immédiatement, en évitant de toucher le produit qui a fui. En cas de contact entre le produit qui a fui et votre peau, vos yeux ou votre bouche, rincez-les immédiatement et consultez un médecin. Avant d'installer de nouvelles piles, nettoyez soigneusement le logement des piles.
- Ne combinez jamais des piles neuves et des piles usagées. Cela pourrait réduire la durée de vie des piles neuves ou faire fuir les anciennes.
- N'utilisez pas non plus des piles de deux types différents (par exemple, des piles alcalines et des piles au manganèse). Des piles d'apparence identique peuvent présenter des caractéristiques différentes.
- Avant d'insérer des piles neuves, nettoyez leur logement.
- Les piles doivent être mises au rebut conformément à la réglementation locale.

COMMANDES ET FONCTIONS

Panneau avant

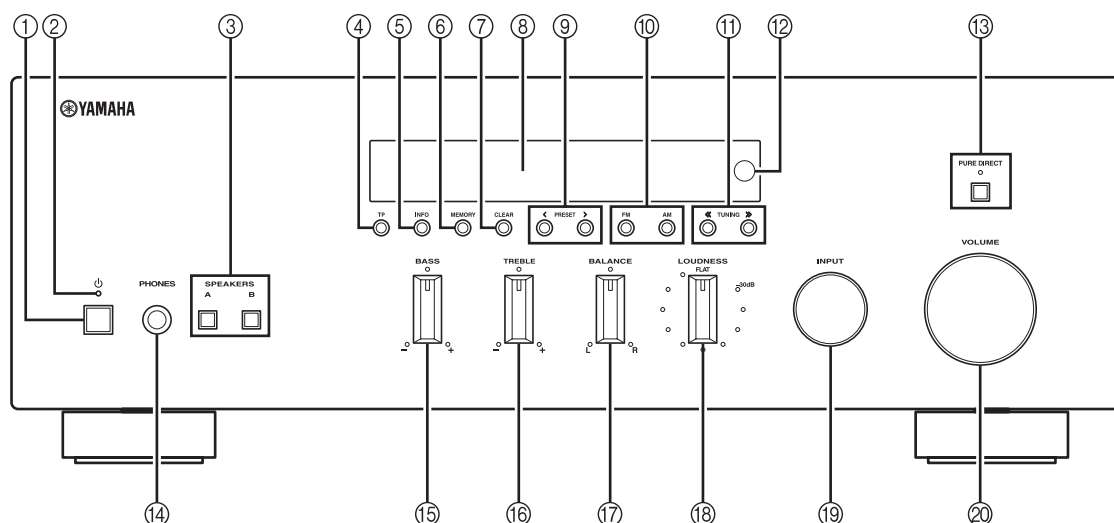

① **⏻ (alimentation)**

Permet de mettre sous et hors tension cet appareil (voir page 13).

Position On (marche) : enfoncée

Position Off (arrêt) : relâchée

Remarque

Cet appareil consomme une faible quantité de courant même lorsqu'il est hors tension ou en mode veille.

② **Témoin d'alimentation**

S'allume comme suit :

Fortement éclairé : alimentation activée

Faiblement éclairé : mode veille

Éteint : alimentation coupée

Remarque

Lorsqu'un iPhone/iPod est chargé alors que l'appareil est en mode veille, le témoin d'alimentation est fortement éclairé.

③ **SPEAKERS A/B**

Active ou désactive le jeu d'enceintes raccordées aux bornes SPEAKERS A et/ou SPEAKERS B situées sur le panneau arrière à chaque pression sur la touche correspondante (voir page 13).

④ **TP**

Recherche automatiquement une station diffusant des programmes d'infos trafic (TP) (voir page 24).

⑤ **INFO**

Allume et change le mode d'affichage du Radio Data System lorsque la source d'entrée sélectionnée est TUNER (voir page 23).

Change les informations de lecture affichées relatives à la chanson en cours de lecture sur l'iPhone/iPod lorsque la source d'entrée sélectionnée est DOCK (voir page 26).

Remarque

Seules les informations de lecture pour un iPhone/iPod connecté à l'aide d'un Dock Universal pour iPod peuvent être affichées.

⑥ **MEMORY**

Mémorise la station FM/AM actuelle sous la forme d'une présélection lorsque la source d'entrée sélectionnée est TUNER (voir page 20).

⑦ **CLEAR**

Efface la station FM/AM présélectionnée actuelle lorsque la source d'entrée sélectionnée est TUNER (voir page 21).

⑧ **Afficheur du panneau avant**

Indique des informations sur l'état opérationnel de l'appareil.

⑨ **PRESET </>**

Sélectionne une station FM/AM présélectionnée lorsque la source d'entrée sélectionnée est TUNER (voir page 21).

⑩ **FM, AM**

Règle la bande du sintoniseur FM/AM sur FM ou AM lorsque la source d'entrée sélectionnée est TUNER (voir page 17).

⑪ TUNING <</>>

Sélectionne la fréquence de syntonisation lorsque la source d'entrée sélectionnée est TUNER (voir page 17).

⑫ Capteur de télécommande

Reçoit les signaux infrarouges émis par la télécommande.

⑬ PURE DIRECT et témoin

Vous permet d'écouter une source avec le son le plus pur possible (voir page 14). Le témoin au-dessus s'allume et l'afficheur du panneau avant s'éteint lorsque cette fonction est activée.

⑭ Prise PHONES

Dévie le son vers votre casque en vue d'une écoute individuelle.

Remarque

Appuyez sur SPEAKER A/B afin d'éteindre les témoins SP A/B avant de brancher votre casque sur la prise PHONES.

⑮ Commande BASS

Augmente ou réduit la réponse dans les basses fréquences. La position centrale produit une réponse plate (voir page 14).

⑯ Commande TREBLE

Augmente ou réduit la réponse dans les hautes fréquences. La position centrale produit une réponse plate (voir page 14).

⑰ Commande BALANCE

Équilibre le son reproduit par les enceintes gauche et droite afin de compenser le déséquilibre sonore provoqué par l'emplacement des enceintes ou les conditions de la pièce d'écoute (voir page 14).

⑱ Commande LOUDNESS

Conserve une plage de tonalités complète à tout niveau de volume pour compenser la perte de sensibilité de l'oreille humaine aux plages hautes et basses fréquences en présence d'un faible volume (voir page 15).

⑲ Sélecteur INPUT

Sélectionne la source d'entrée que vous souhaitez écouter.

⑳ Commande VOLUME

Augmente ou réduit le niveau sonore.

Remarque

Cela n'influence pas le niveau de sortie des prises REC.

Afficheur du panneau avant

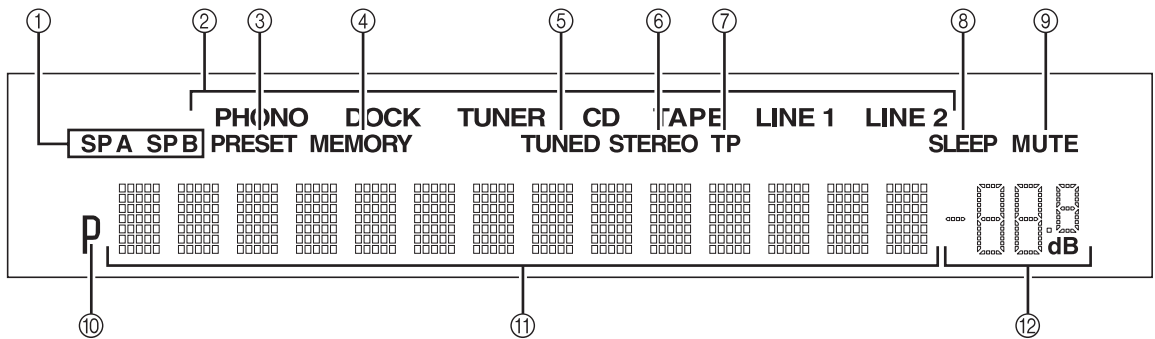

① Témoins SP (SPEAKERS) A/B

S'allument en fonction du jeu d'enceintes sélectionné. Les deux témoins s'allument lorsque les deux jeux d'enceintes sont sélectionnés.

② Témoins de source d'entrée

S'allument vivement pour indiquer la source d'entrée sélectionnée à cet instant.

③ Témoin PRESET

S'allume lorsque vous rappelez une station de radio présélectionnée. Clignote pendant que la fonction de présélection de station automatique recherche des stations FM à enregistrer comme présélections.

④ Témoin MEMORY

S'allume ou clignote lorsqu'une station FM/AM est mise en mémoire sous la forme d'une présélection.

⑤ Témoin TUNED

S'allume lorsque l'appareil est réglé sur une station FM ou AM.

⑥ Témoin STEREO

S'allume lorsque l'appareil reçoit un signal puissant pour une émission FM stéréophonique.

⑦ Témoin TP

S'allume lorsque l'appareil est réglé sur une station d'infos trafic (TP). Clignote lors de la recherche d'une station TP.

⑧ Témoin SLEEP

S'allume lorsque la minuterie de veille est activée.

⑨ Témoin MUTE

Clignote lorsque la fonction MUTE est activée.

⑩ Témoin P

S'allume lorsqu'un numéro de présélection est sélectionné. Clignote pendant que vous enregistrez une station de radio présélectionnée.

⑪ Affichage multi-informations

Affiche des informations lors du réglage ou de la modification de certains paramètres.

⑫ Témoin de volume

Affiche le niveau sonore à cet instant.

Panneau arrière

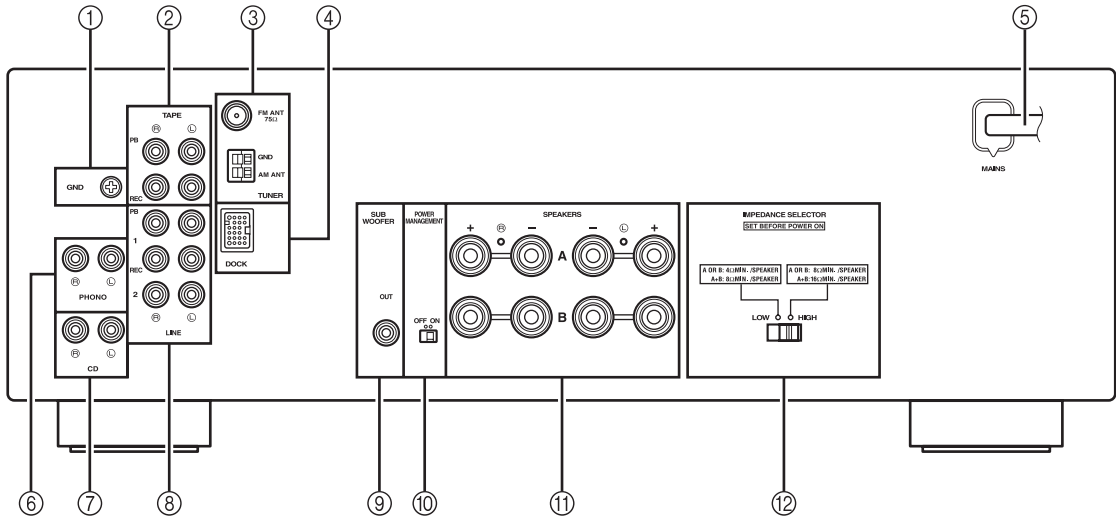

① Borne GND (Masse)

Utilisées pour brancher un tourne-disque (voir page 10).

② Prises TAPE

Utilisées pour brancher une platine à cassette (voir page 10).

③ Bornes d'antenne

Utilisées pour brancher des antennes FM et AM (voir page 12).

④ Prise DOCK

Utilisée pour brancher un Yamaha Dock Universal pour iPod (comme le YDS-12), un système sans fil pour iPod (YID-W10) ou un récepteur audio sans fil Bluetooth (YBA-10) en option (voir page 25).

⑤ Cordon d'alimentation

Utilisé pour brancher cet appareil à une prise secteur (voir page 12).

⑥ Prises PHONO

Utilisées pour brancher un tourne-disque (voir page 10).

⑦ Prises CD

Utilisées pour brancher un lecteur de CD (voir page 10).

⑧ Prises LINE 1-2

Utilisées pour brancher des composants audio (voir page 10).

⑨ Prise SUBWOOFER OUT

Utilisée pour brancher un caisson de graves à un amplificateur intégré (voir page 10).



La prise SUBWOOFER OUT atténue les signaux qui dépassent 90 Hz.

⑩ Commutateur POWER MANAGEMENT

Utilisé pour activer ou désactiver la fonction de mise hors tension automatique. Lorsque cette fonction est activée, l'appareil entre automatiquement en mode veille s'il reste inactif pendant un certain laps de temps (3 réglages sont disponibles ; voir page 32).

⑪ Bornes SPEAKERS

Utilisées pour brancher des enceintes (voir page 10).

⑫ Commutateur IMPEDANCE SELECTOR

Utilisé pour régler l'impédance (voir page 11).

Télécommande

Cette section décrit la fonction de chaque touche de la télécommande utilisée pour commander cet appareil ou un lecteur de CD Yamaha.

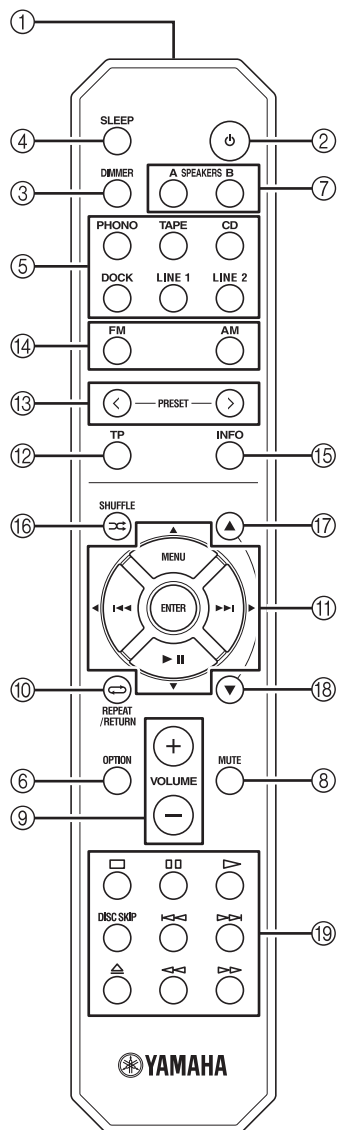

■ Commandes communes

Il est possible d'utiliser les touches suivantes quelle que soit la source d'entrée sélectionnée.

① Émetteur de signal infrarouge

Envoie des signaux infrarouges.

② $\text{\textcircled{P}}$ (alimentation)

Met l'appareil sous tension ou en mode veille.

Remarque

Cette touche ne fonctionne que lorsque la touche $\text{\textcircled{P}}$ (alimentation) sur le panneau avant est en position On (Marche).

③ DIMMER

Règle l'éclairage de l'afficheur du panneau avant. Choisissez parmi 3 niveaux d'éclairage en appuyant sur cette touche de façon répétée.



Ce réglage est conservé même si vous mettez cet appareil hors tension.

④ SLEEP

Règle la minuterie de veille (voir page 16).

⑤ Touches du sélecteur d'entrée

Sélectionnent la source d'entrée que vous souhaitez écouter.



- Les noms des sources d'entrée correspondent à ceux des prises de raccordement du panneau arrière.
- Pour sélectionner TUNER comme source d'entrée à l'aide de la télécommande, appuyez sur FM ou sur AM.

⑥ OPTION

Ouvre et ferme le menu OPTION (voir page 30).

⑦ SPEAKERS A/B

Active ou désactive le jeu d'enceintes raccordées aux bornes SPEAKERS A et/ou SPEAKERS B situées sur le panneau arrière de l'appareil à chaque pression sur la touche correspondante.

⑧ MUTE

Désactive le son. Appuyez de nouveau sur cette touche pour rétablir le niveau sonore antérieur.

⑨ VOLUME +/-

Augmente ou réduit le niveau sonore.

Remarque

Cela n'influence pas le niveau de sortie des prises REC.

⑩ RETURN

Revient au menu précédent ou ferme l'écran de menu lors de l'utilisation du menu Option (voir page 30).

⑪ $\Delta / \nabla / \triangleleft / \triangleright / \text{ENTER}$

Sélectionne et confirme les articles du menu Option (voir page 30).

■ **Commandes FM/AM**

Il est possible d'utiliser les touches suivantes lorsque la source d'entrée sélectionnée est TUNER.

⑫ **TP**

Recherche automatiquement une station diffusant des programmes d'infos trafic (TP) (voir page 24).

⑬ **PRESET </>**

Sélectionne une station FM/AM présélectionnée lorsque la source d'entrée sélectionnée est TUNER (voir page 21).

⑭ **FM, AM**

Sélectionne TUNER comme source d'entrée et règle la bande du syntoniseur FM/AM sur FM ou sur AM (voir page 17).

⑮ **INFO**

Allume et change le mode d'affichage du Radio Data System lorsque la source d'entrée sélectionnée est TUNER (voir page 23).

■ **Commandes iPod**

Les touches suivantes peuvent être utilisées lorsque DOCK est sélectionné comme source d'entrée pour écouter un iPhone/iPod. Pour plus d'informations, reportez-vous à la page 25.

⑩ **REPEAT** ↺

⑪ **MENU/** [] / [] / [] / **ENTER**

⑮ **INFO**

⑯ **SHUFFLE** []

⑰ **Δ**

⑱ **∇**

■ **Commandes d'un lecteur de CD Yamaha**

Vous pouvez utiliser les touches suivantes pour commander un lecteur de CD Yamaha lorsque la source d'entrée sélectionnée est CD.

⑲ **Touches de commande d'un lecteur de CD Yamaha**

- [] Arrête la lecture
- [] Suspend la lecture
- [] Démarre la lecture
- DISC SKIP Passe au disque suivant dans un chargeur multidisque
- [] Recule
- [] Avance
- [] Éjecte le disque
- [] Rembobine
- [] Lecture en avance rapide

Remarque

Même si vous utilisez un lecteur de CD Yamaha, il se peut que certains composants et certaines fonctions ne soient pas disponibles. Reportez-vous au mode d'emploi des composants pour plus d'informations.

Utilisation de la télécommande

■ **Installation des piles**

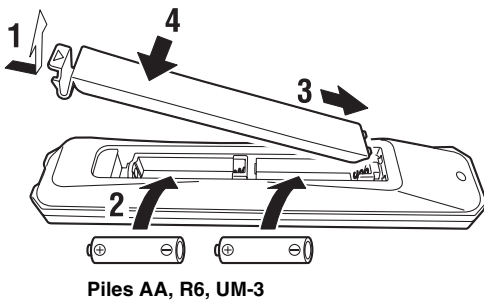

■ **Portée de la télécommande**

La télécommande émet un faisceau infrarouge directionnel. Veillez à diriger la télécommande directement vers le capteur de télécommande situé sur le panneau avant de cet appareil pendant le fonctionnement.

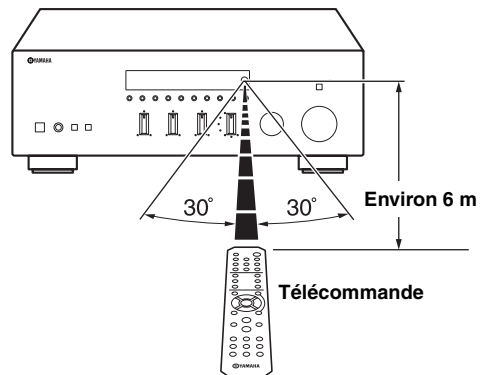

RACCORDEMENTS

Raccordement des enceintes et des composants source

ATTENTION

- Ne raccordez pas cet appareil ou d'autres composants au secteur tant que toutes les connexions entre les composants ne sont pas établies.
- Toutes les connexions doivent être correctes : L (gauche) à L, R (droite) à R, « + » à « + » et « - » à « - ». Si le raccordement est défectueux, aucun son n'est émis par l'enceinte, et si la polarité de la connexion est incorrecte, les sons manquent de naturel et de composants graves. Reportez-vous au mode d'emploi de chaque composant.
- Utilisez des câbles RCA pour les composants audio (à l'exception des raccordements des enceintes et des raccordements de la prise DOCK).
- Le commutateur IMPEDANCE SELECTOR doit être réglé sur la position appropriée avant de raccorder des enceintes. Voir page 11 pour plus de détails.
- Ne laissez pas les fils d'enceinte dénudés se toucher ni entrer en contact avec les pièces métalliques de cet appareil. Cela risquerait d'endommager l'appareil et/ou les enceintes.

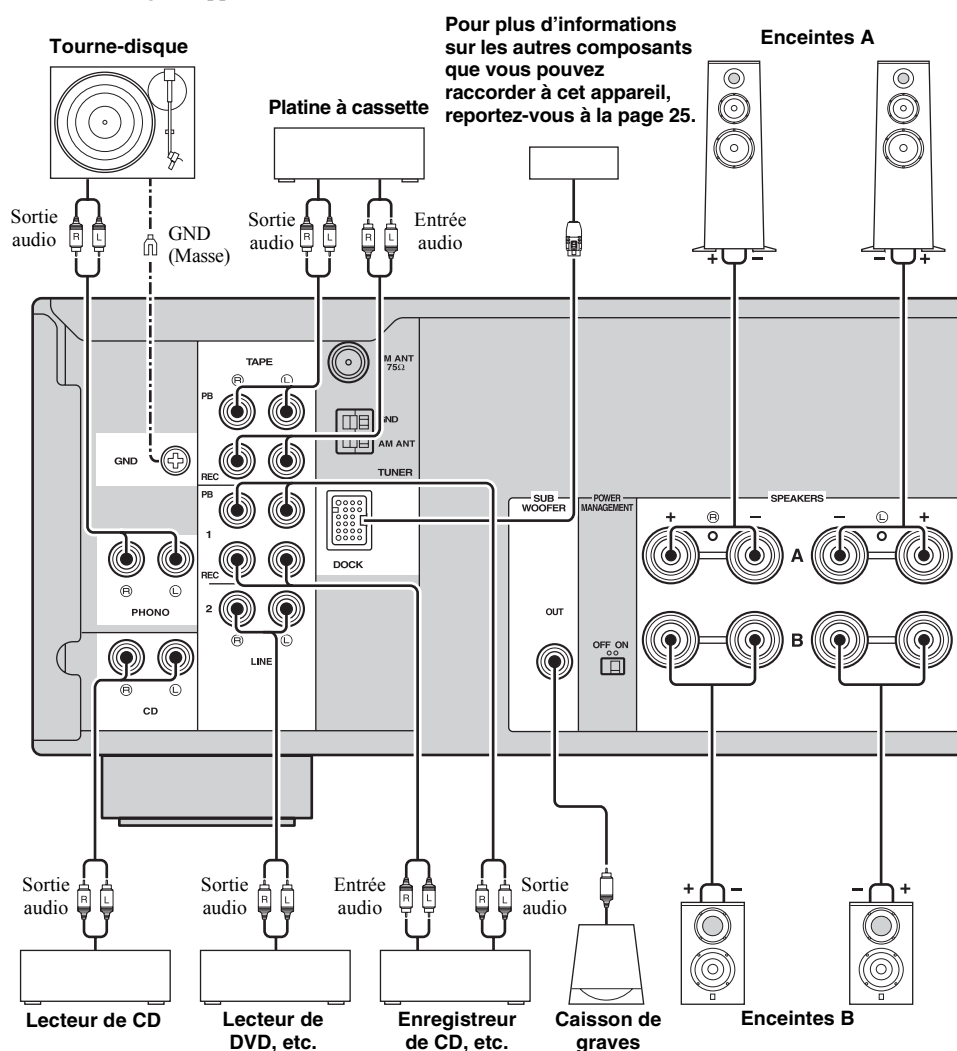

- Les prises PHONO sont destinées au raccordement d'un tourne-disque doté d'une cartouche MM.
- Raccordez votre tourne-disque à la borne GND afin de réduire le bruit dans le signal. Toutefois, il se peut que vous entendiez moins de bruit en débranchant certains tourne-disques de la borne GND.

■ Commutateur IMPEDANCE SELECTOR

ATTENTION

Ne modifiez pas le commutateur IMPEDANCE SELECTOR lorsque cet appareil est sous tension, car vous risqueriez de l'endommager.

Si l'appareil ne se met pas sous tension, le commutateur IMPEDANCE SELECTOR peut ne pas être correctement réglé dans l'une ou l'autre position. Si c'est le cas, retirez le cordon d'alimentation et faites glisser à fond le commutateur vers l'une ou l'autre position.

Sélectionnez la position du commutateur (LOW ou HIGH) selon l'impédance des enceintes de votre système.

Position du commutateur	Niveau d'impédance
HIGH	<ul style="list-style-type: none"> • Si vous utilisez un jeu (A ou B), l'impédance de chaque enceinte doit être de 8 Ω ou supérieure. • Si vous utilisez deux jeux (A et B) simultanément, l'impédance de chaque enceinte doit être de 16 Ω ou supérieure. • Si vous établissez des connexions bifilaires, l'impédance de chaque enceinte doit être de 8 Ω ou supérieure. Pour une Connexion bifilaire, reportez-vous à la page 11.
LOW	<ul style="list-style-type: none"> • Si vous utilisez un jeu (A ou B), l'impédance de chaque enceinte doit être de 4 Ω ou supérieure. • Si vous utilisez deux jeux (A et B) simultanément, l'impédance de chaque enceinte doit être de 8 Ω ou supérieure. • Si vous établissez des connexions bifilaires, l'impédance de chaque enceinte doit être de 4 Ω ou supérieure. Pour une Connexion bifilaire, reportez-vous à la page 11.

■ Raccordement des câbles d'enceinte

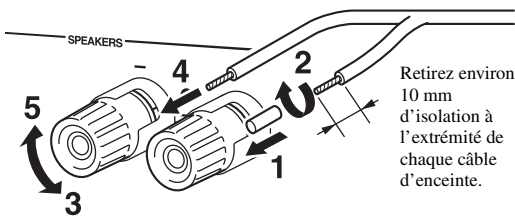

Remarque

Lorsque vous insérez les câbles d'enceinte dans les bornes des enceintes, n'insérez que le fil d'enceinte dénudé. Si vous insérez un câble isolé, il se peut que le raccordement soit médiocre et le son inaudible.

■ Connexion bifilaire

Une connexion bifilaire a pour effet de séparer les graves des médiums et des aigus. Une enceinte compatible avec ce type de connexion est pourvue de quatre bornes de connexion. Ces deux jeux de bornes permettent de diviser l'enceinte en deux sections indépendantes. Lorsque ces connexions sont effectuées, les circuits d'attaque des médiums et des aigus sont reliés à un jeu de bornes et le circuit d'attaque des graves est relié à l'autre jeu de bornes.

Cet appareil

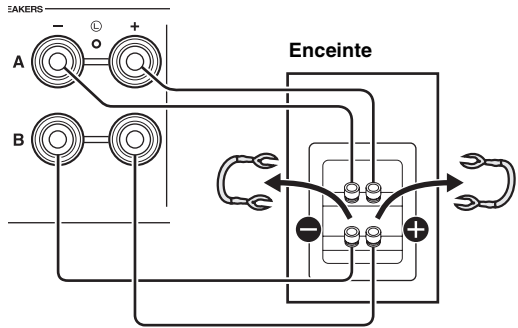

Raccordez l'autre enceinte à l'autre jeu de bornes en procédant de la même manière.

ATTENTION

Lorsque vous établissez des connexions bifilaires, réglez le commutateur IMPEDANCE SELECTOR sur HIGH ou sur LOW en fonction de l'impédance de vos enceintes :

8 Ω ou supérieur : HIGH

4 Ω ou supérieur : LOW

Reportez-vous à la page 11 pour plus d'informations sur le Commutateur IMPEDANCE SELECTOR.

Remarque

Lorsque vous établissez des connexions bifilaires, retirez les ponts de court-circuitage ou les câbles des enceintes.



Pour utiliser les connexions bifilaires, appuyez sur SPEAKERS A et SPEAKERS B sur le panneau avant ou sur la télécommande afin que les témoins SP A et B s'allument tous les deux sur l'afficheur du panneau avant.

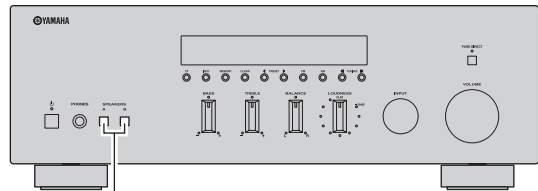

SPEAKERS A/B

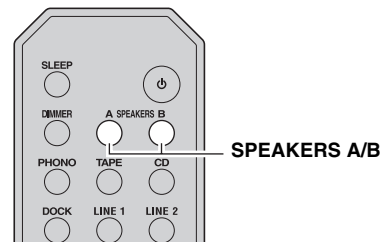

SPEAKERS A/B

Raccordement des antennes FM et AM

Des antennes intérieures pour la réception d'émissions FM et AM sont incluses avec cet appareil. En général, ces antennes devraient fournir un signal d'une puissance suffisante. Branchez correctement chaque antenne sur les bornes prévues à cet effet.

Remarque

Si la réception devait être mauvaise, installez une antenne extérieure. Pour de plus amples détails concernant cette question, veuillez consulter le revendeur ou le service après-vente Yamaha.

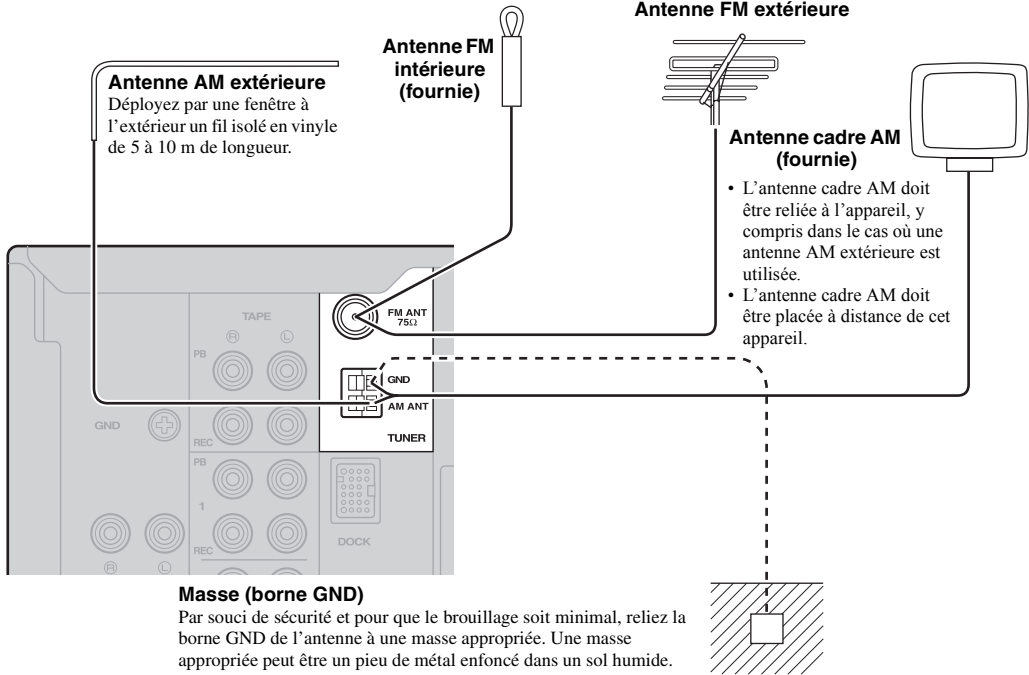

■ Assemblage de l'antenne cadre AM fournie

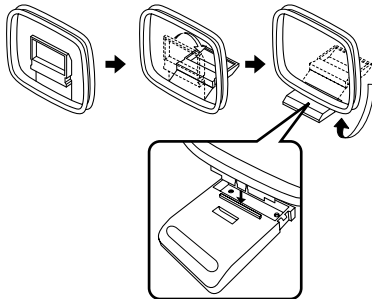

■ Raccordement du fil de l'antenne cadre AM

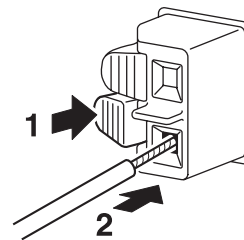

Raccordement du cordon d'alimentation

Une fois tous les raccordements effectués, branchez le cordon d'alimentation sur la prise secteur.

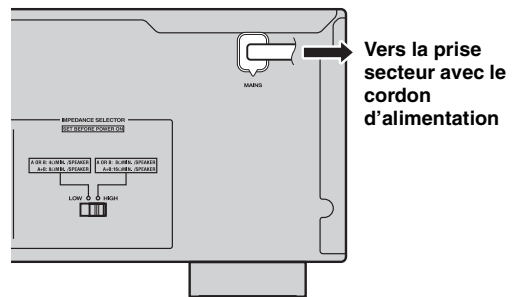

LECTURE ET ENREGISTREMENT

ATTENTION

Soyez extrêmement attentif lorsque vous lisez des CD codés en DTS.

Si vous lisez un CD codé en DTS sur un lecteur de CD qui ne prend pas en charge le DTS, vous n'entendrez que du bruit. Celui-ci peut endommager vos enceintes. Vérifiez si votre lecteur de CD prend en charge les CD codés en DTS. Vérifiez également le niveau sonore de votre lecteur de CD avant de lire un CD codé en DTS.

Lecture d'une source

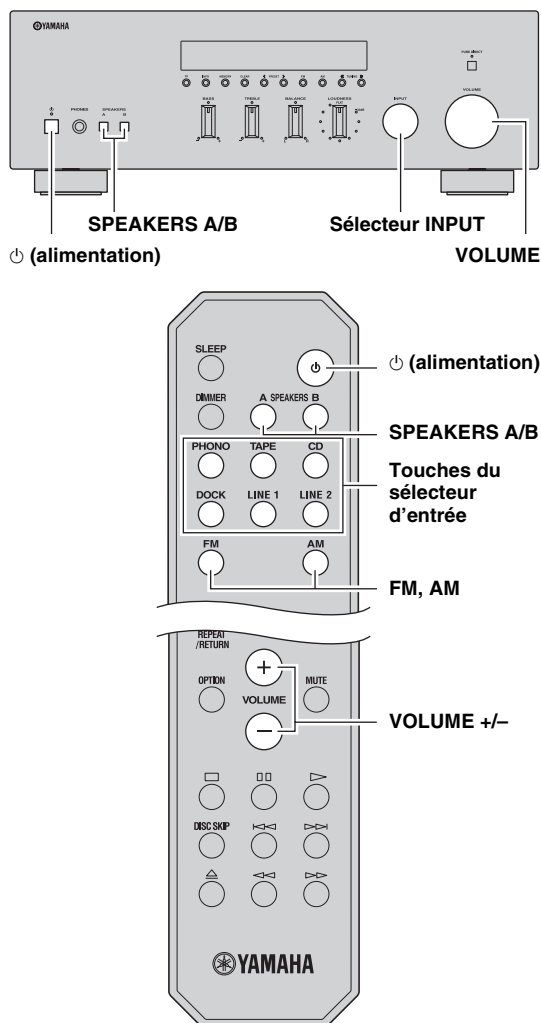

1 Appuyez sur ⏻ (alimentation) sur le panneau avant pour mettre cet appareil sous tension.

2 Tournez le sélecteur INPUT du panneau avant (ou appuyez sur l'une des touches du sélecteur d'entrée ou sur FM ou AM de la télécommande) pour sélectionner la source d'entrée à écouter.

3 Appuyez sur SPEAKERS A et/ou SPEAKERS B sur le panneau avant ou sur la télécommande pour sélectionner les enceintes A et/ou B.

Lorsque le jeu d'enceintes A ou le jeu d'enceintes B est activé, SP A ou SP B s'affiche en conséquence sur l'afficheur du panneau avant (voir page 6).

Remarques

- Lorsqu'un jeu d'enceintes est branché à l'aide de connexions bifilaires, ou lorsque deux jeux d'enceintes sont utilisés simultanément (A et B), vérifiez que SP A et SP B sont affichés sur l'afficheur du panneau avant.
- Si vous écoutez à l'aide d'un casque, désactivez les enceintes.

4 Lisez la source.

5 Tournez le bouton VOLUME du panneau avant (ou appuyez sur la touche VOLUME +/- de la télécommande) pour régler le niveau sonore.



Vous pouvez régler la qualité des tonalités à l'aide des commandes BASS, TREBLE, BALANCE et LOUDNESS ou du commutateur PURE DIRECT du panneau avant (voir page 14).

6 Une fois l'écoute terminée, appuyez sur ⏻ (alimentation) du panneau avant pour éteindre l'appareil.



Si vous appuyez sur ⏻ (alimentation) de la télécommande alors que la touche ⏻ (alimentation) du panneau avant est en position On, l'appareil entre en mode veille. Appuyez à nouveau sur ⏻ (alimentation) pour allumer l'appareil.

Réglage de la qualité des tonalités

■ Utilisation du commutateur PURE DIRECT

Achemine les signaux d'entrée provenant de vos sources audio de telle sorte que les signaux d'entrée contournent les commandes BASS, TREBLE, BALANCE et LOUDNESS, éliminant ainsi toute altération des signaux audio et créant le son le plus pur possible.

Le témoin PURE DIRECT s'allume et l'afficheur du panneau avant s'éteint après quelques secondes.

Commutateur PURE DIRECT

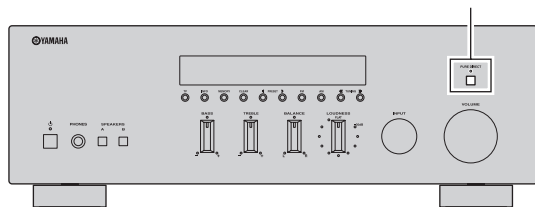

Remarques

- Les commandes BASS, TREBLE, BALANCE et LOUDNESS ne fonctionnent pas lorsque la fonction PURE DIRECT est activée.
- Ce réglage est conservé même si vous mettez cet appareil hors tension.

■ Réglage des commandes BASS et TREBLE

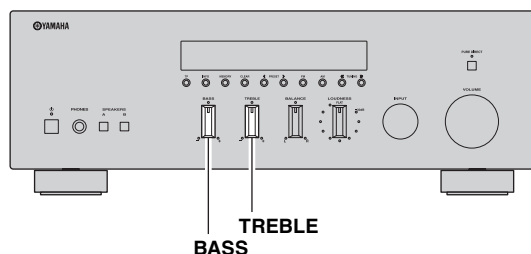

Les commandes BASS et TREBLE permettent de régler la réponse dans les hautes et les basses fréquences.

La position centrale produit une réponse plate.

BASS

Si vous estimez qu'il n'y a pas assez de graves (son de basse fréquence), tournez dans le sens horaire pour les amplifier. Si vous estimez qu'il y a trop de graves, tournez dans le sens antihoraire pour les supprimer.

Plage de commande : -10 dB à +10 dB (20 Hz)

TREBLE

Si vous estimez qu'il n'y a pas assez d'aigus (son de haute fréquence), tournez dans le sens horaire pour les amplifier. Si vous estimez qu'il y a trop d'aigus, tournez dans le sens antihoraire pour les supprimer.

Plage de commande : -10 dB à +10 dB (20 kHz)



■ Réglage de la commande BALANCE

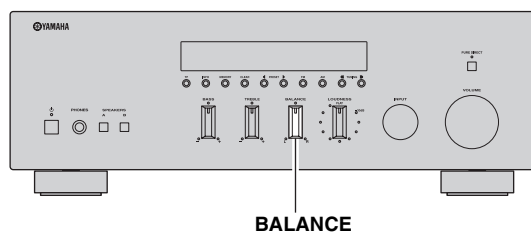

La commande BALANCE permet d'équilibrer le son reproduit par les enceintes gauche et droite afin de compenser le déséquilibre sonore provoqué par l'emplacement des enceintes ou les conditions de la pièce d'écoute.

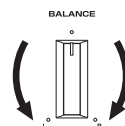

■ Réglage de la commande LOUDNESS

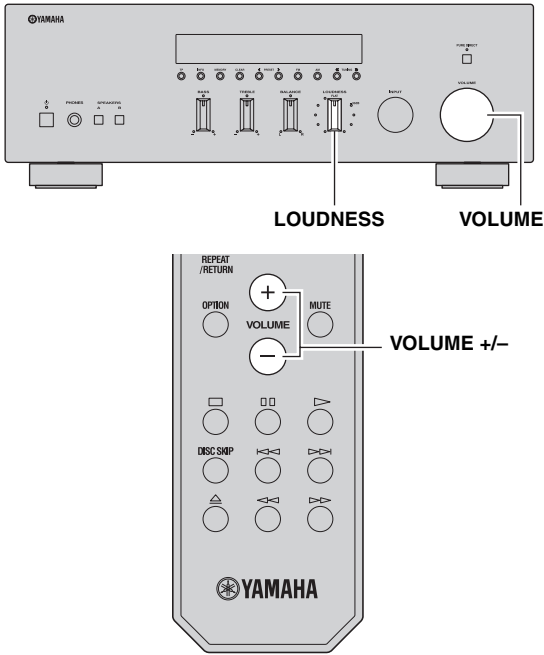

3 Tournez la commande LOUDNESS jusqu'à l'obtention du volume souhaité.

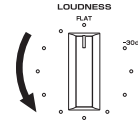

Une fois la commande LOUDNESS réglée, écoutez de la musique à votre niveau de volume préféré. Si l'effet du réglage de la commande LOUDNESS est trop puissant ou trop faible, réajustez la commande LOUDNESS.

Elle permet de conserver une plage de tonalités complète à tout niveau de volume, compensant ainsi la perte de sensibilité de l'oreille humaine aux plages hautes et basses fréquences en présence d'un faible volume.

ATTENTION

Si le commutateur PURE DIRECT est activé et si la commande LOUDNESS est réglée à un certain niveau, les signaux d'entrée contournent la commande LOUDNESS, entraînant ainsi une augmentation soudaine du niveau sonore. Pour éviter d'altérer votre ouïe ou d'endommager les enceintes, veillez à appuyer sur le commutateur PURE DIRECT après avoir réduit le niveau sonore ou après avoir vérifié que la commande LOUDNESS est correctement réglée.

1 Réglez la commande LOUDNESS sur la position FLAT.

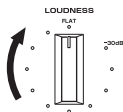

2 Tournez le bouton VOLUME du panneau avant (ou appuyez sur VOLUME +/- de la télécommande) pour régler le niveau sonore sur le niveau d'écoute le plus élevé de votre choix.

Enregistrement d'une source

Remarques

- Le signal audio de la source d'entrée actuelle est reproduit au niveau des prises TAPE REC et LINE 1 REC. Si TAPE est sélectionné, le signal audio est reproduit au niveau des prises LINE 1 REC uniquement. Si LINE 1 est sélectionné, le signal audio est reproduit au niveau des prises TAPE REC uniquement.
- Cet appareil doit être sous tension pour pouvoir enregistrer.
- Les commandes VOLUME, BASS, TREBLE, BALANCE et LOUDNESS, et le commutateur PURE DIRECT n'ont aucun effet sur la source enregistrée.
- Vérifiez la législation sur les droits d'auteur de votre pays avant d'effectuer des enregistrements à partir de disques, de CD, de la radio, etc. L'enregistrement d'œuvres protégées par les droits d'auteur peut constituer une violation de la législation sur les droits d'auteur.

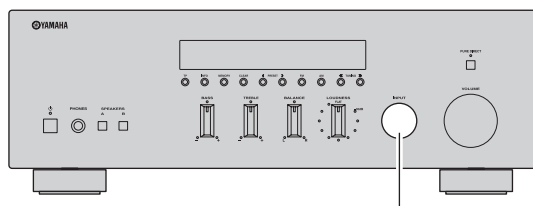

Sélecteur INPUT



- 1 Tournez le sélecteur INPUT du panneau avant (ou appuyez sur l'une des touches du sélecteur d'entrée ou sur FM ou AM de la télécommande) pour sélectionner la source à enregistrer.

- 2 Lisez la source et lancez l'enregistrement sur l'appareil raccordé aux prises REC (TAPE et/ ou LINE 1) du panneau arrière. Voir la page 10.

Utilisation de la minuterie de veille

Cette fonction permet de mettre automatiquement l'appareil en mode veille après un certain laps de temps. La minuterie de veille est utile lorsque vous allez vous coucher alors que l'appareil lit ou enregistre une source.

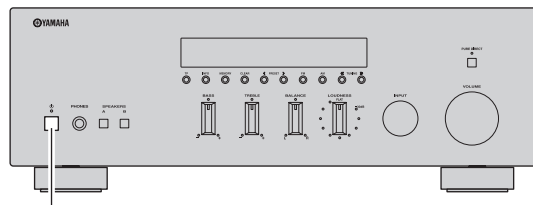

⏻ (alimentation)

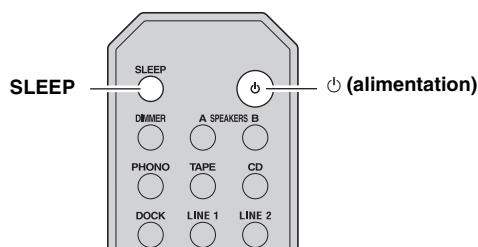

Remarque

La minuterie de veille ne peut être réglée qu'au moyen de la télécommande.

- 1 Appuyez plusieurs fois de suite sur SLEEP pour régler le laps de temps avant la mise en mode veille de l'appareil.

Chaque fois que vous appuyez sur SLEEP, l'afficheur du panneau avant change comme indiqué ci-dessous.

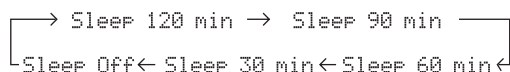

Le témoin SLEEP clignote pendant le réglage de la durée de la minuterie de veille.

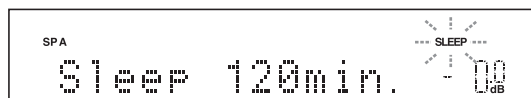

Lorsque la minuterie de veille est activée, le témoin SLEEP sur l'afficheur du panneau avant s'allume.



Pour annuler la minuterie de veille, exécutez l'une des actions suivantes :

- Sélectionnez « Sleep Off ».
- Appuyez sur ⏻ (alimentation) de la télécommande pour mettre l'appareil en mode veille.
- Appuyez sur ⏻ (alimentation) sur le panneau avant pour mettre cet appareil hors tension.

SYNTONISATION FM/AM

Il existe 2 méthodes de syntonisation : automatique et manuelle. Sélectionnez votre méthode préférée et la puissance des signaux captés.

Syntonisation automatique

La syntonisation automatique est efficace lorsque les signaux captés sont puissants et qu'il n'y a pas d'interférences.

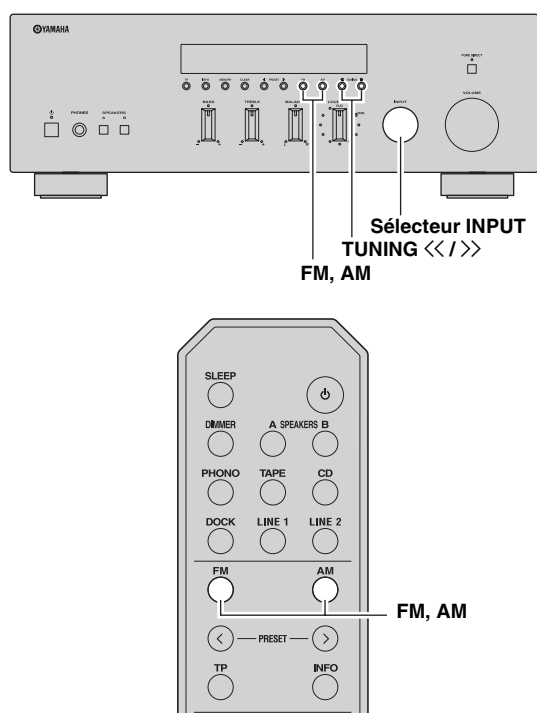

3 Maintenez TUNING <</>> enfoncé sur le panneau avant pendant plus d'1 seconde pour lancer la syntonisation automatique.

Appuyez sur >> pour accorder une fréquence supérieure.

Appuyez sur << pour accorder une fréquence inférieure.

Remarques

- Lorsque vous accordez une station, la fréquence de la station apparaît sur l'afficheur du panneau avant.
- Si la recherche d'accord ne s'arrête pas sur la station souhaitée parce que les signaux captés sont faibles, essayez d'utiliser la syntonisation manuelle.

■ Fonction Auto Mute

Lorsque vous écoutez une station de radio FM, la sortie est automatiquement mise en mode silencieux lorsque le signal radio est faible si vous avez syntonisé la station en :

- utilisant la fonction de syntonisation automatique
- rappelant une présélection qui a été mise en mémoire à l'aide de la fonction de mise en mémoire automatique

Pour écouter une station dont le signal est faible, procédez à une syntonisation manuelle.

1 Tournez le sélecteur INPUT du panneau avant (ou appuyez sur FM ou AM de la télécommande) pour sélectionner TUNER comme source d'entrée.

Remarque

Si vous appuyez sur FM ou sur AM de la télécommande pour sélectionner TUNER comme source d'entrée, la bande correspondante est également sélectionnée ; par conséquent, vous pouvez ignorer l'étape 2.

2 Appuyez sur FM ou AM sur le panneau avant (ou FM ou AM de la télécommande) pour sélectionner la gamme de réception (FM ou AM).

FM ou AM apparaît sur l'afficheur du panneau avant.

Syntonisation manuelle

La syntonisation manuelle est efficace lorsque les signaux captés sont faibles.

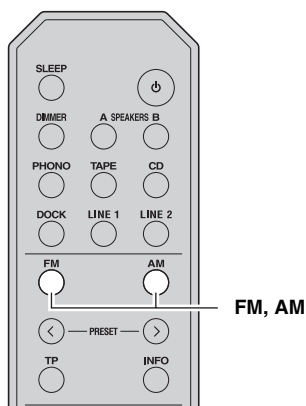
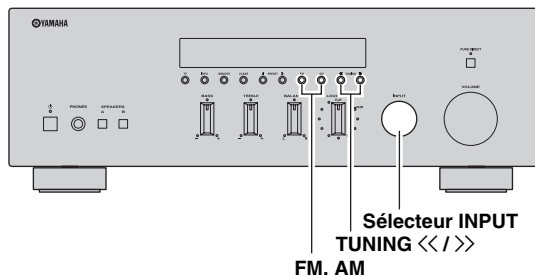

- 1 Tournez le sélecteur INPUT du panneau avant (ou appuyez sur FM ou AM de la télécommande) pour sélectionner TUNER comme source d'entrée.

Remarque

Si vous appuyez sur FM ou sur AM de la télécommande pour sélectionner TUNER comme source d'entrée, la bande correspondante est également sélectionnée ; par conséquent, vous pouvez ignorer l'étape 2.

- 2 Appuyez sur FM ou AM sur le panneau avant (ou FM ou AM de la télécommande) pour sélectionner la gamme de réception (FM ou AM).

FM ou AM apparaît sur l'afficheur du panneau avant.

- 3 Appuyez sur TUNING <</>> sur le panneau avant pour accorder manuellement la station voulue.

Remarque

Lorsque vous accordez une station, la fréquence de la station captée est indiquée sur l'afficheur du panneau avant.

Amélioration de la réception FM

Si le signal de la station est faible et la qualité du son mauvaise, réglez le mode de réception de la bande FM sur le mode monaural afin d'améliorer la réception.

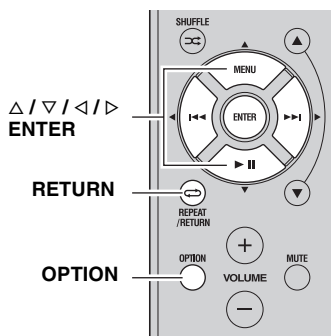

- 1 Lorsque l'appareil est réglé sur une station de radio FM, appuyez sur OPTION de la télécommande.

Le menu Option pour TUNER s'affiche (voir page 30).

- 2 Appuyez sur Δ / ∇ sur la télécommande pour sélectionner « FM Mode », puis appuyez sur ENTER.

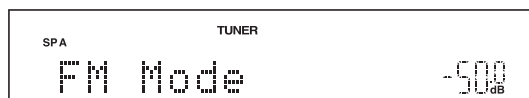

Pour annuler l'opération et revenir au menu Option, appuyez sur RETURN sur la télécommande.

- 3 Appuyez sur $\triangleleft / \triangleright$ sur la télécommande pour sélectionner « STEREO » (mode stéréo automatique) ou « MONO » (mode monaural).

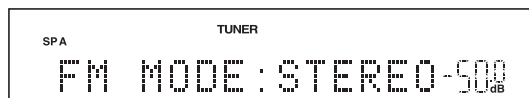

- Lorsque vous sélectionnez MONO, vous entendrez les émissions FM avec un son monaural.
- Lorsque vous sélectionnez STEREO et que vous accordez une station FM diffusant un son stéréo, vous entendrez l'émission en stéréo.

- 4 Pour quitter le menu Option, appuyez sur OPTION ou RETURN sur la télécommande.

Remarque

Le témoin STEREO sur le panneau avant s'allume lorsque vous écoutez une émission en stéréo.

Mise en mémoire automatique de stations (stations FM uniquement)

Vous pouvez utiliser la fonction de mise en mémoire automatique de stations pour présélectionner automatiquement des stations FM. Cette fonction permet à l'appareil de s'accorder automatiquement sur des stations FM dont le signal est puissant et de stocker dans l'ordre jusqu'à 40 de ces stations. Vous pouvez alors facilement rappeler n'importe quelle station présélectionnée en sélectionnant son numéro de présélection.

Remarques

- Si une station est mise en mémoire sous un numéro de présélection qui a déjà été attribué à une station, la station mise initialement en mémoire est écrasée.
- Si la puissance du signal de la station que vous voulez stocker est faible, essayez la méthode de syntonisation présélectionnée manuelle.



Les stations FM mises en mémoire à l'aide de la fonction de mise en mémoire automatique sont entendues en stéréo.

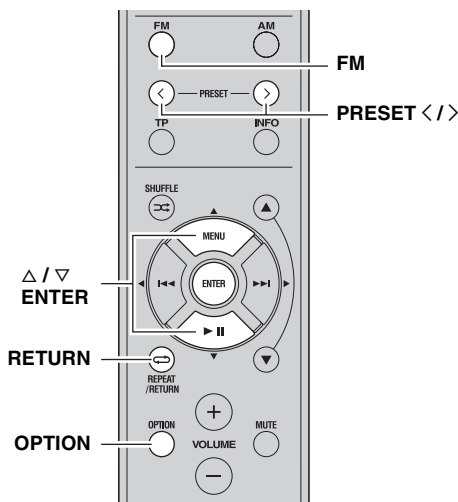
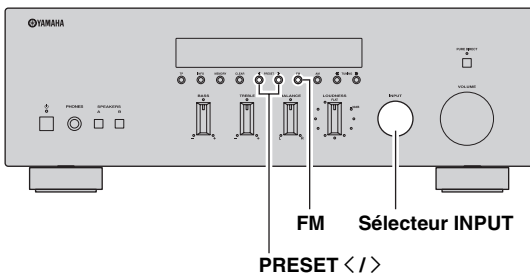

- 1 Tournez le sélecteur INPUT du panneau avant (ou appuyez sur FM de la télécommande) pour sélectionner TUNER comme source d'entrée.

Remarque

Si vous appuyez sur FM de la télécommande pour sélectionner TUNER comme source d'entrée, la bande correspondante est également sélectionnée ; par conséquent, vous pouvez ignorer l'étape 2.

- 2 Appuyez sur FM sur le panneau avant (ou sur FM de la télécommande) pour sélectionner la gamme de réception FM.

FM apparaît sur l'afficheur du panneau avant.

- 3 Appuyez sur OPTION sur la télécommande.

Le menu Option pour TUNER s'affiche (voir page 30).

- 4 Appuyez sur Δ / ∇ sur la télécommande pour sélectionner « Auto Preset », puis appuyez sur ENTER.

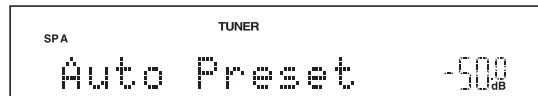

L'appareil commence à balayer la bande FM environ 5 secondes après, en allant de la fréquence la plus basse vers la fréquence la plus élevée.



- Avant le début du balayage, vous pouvez préciser le premier numéro de présélection à utiliser en appuyant sur PRESET </> sur le panneau avant (ou PRESET </> ou Δ / ∇ sur la télécommande).
- Pour annuler le balayage, appuyez sur FM ou AM sur le panneau avant (ou sur FM, AM ou RETURN sur la télécommande).

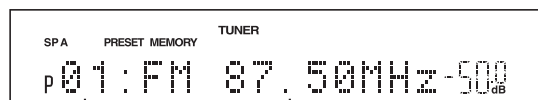

Numéro de présélection Fréquence

Lorsque des présélections sont mises en mémoire, des informations s'affichent sur le panneau avant comme illustré ci-dessus.

Une fois le balayage terminé, « FINISH » s'affiche, puis l'afficheur revient au menu Option.

Pour rétablir l'état initial de l'afficheur, appuyez sur OPTION ou sur RETURN sur la télécommande.

Mise en mémoire manuelle de stations

Il est possible de mettre manuellement en mémoire jusqu'à 40 stations FM/AM (40 au total). Vous pouvez alors facilement rappeler n'importe quelle station présélectionnée en sélectionnant son numéro de présélection.



Lorsque des stations sont mises manuellement en mémoire, le réglage FM Mode (mono ou stéréo) au moment de la mise en mémoire est également enregistré. Vérifiez le réglage FM Mode (voir page 18) avant de mettre manuellement en mémoire des stations.

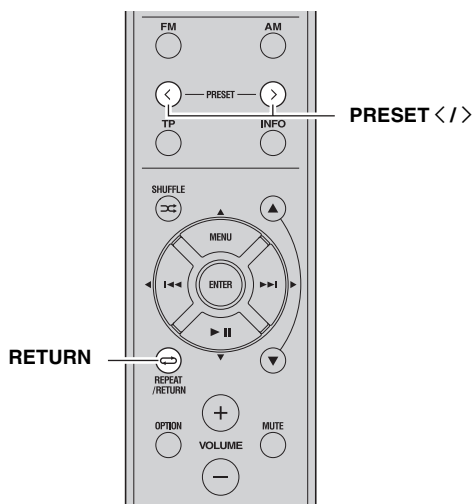
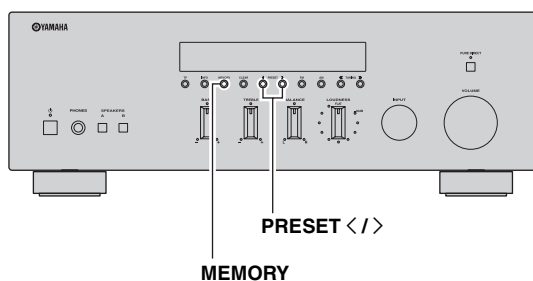

1 Syntonisez la station FM/AM désirée.

Reportez-vous aux pages 17 et 18 pour les instructions sur la syntonisation.

2 Appuyez sur MEMORY sur le panneau avant.

« MANUAL PRESET » s'affiche brièvement sur le panneau avant, puis le numéro de présélection sous lequel la station sera mise en mémoire s'affiche.

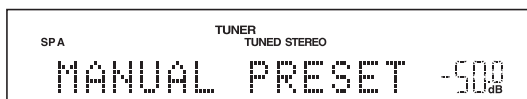

En maintenant la touche MEMORY du panneau avant enfoncée pendant plus de 2 secondes, vous pouvez ignorer les étapes suivantes et mettre automatiquement en mémoire la station sélectionnée sous un numéro de présélection disponible (à savoir le numéro de présélection suivant le dernier numéro de présélection utilisé).

3 Appuyez sur PRESET </> sur le panneau avant (ou PRESET </> sur la télécommande) pour sélectionner le numéro de présélection sous lequel la station sera mise en mémoire.

Lorsque vous sélectionnez un numéro de présélection sous lequel aucune station n'est en mémoire, « EMPTY » s'affiche. Lorsque vous sélectionnez un numéro de présélection sous lequel une station a déjà été mise en mémoire, la fréquence de la station s'affiche.

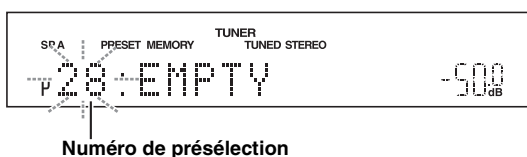

4 Appuyez sur MEMORY sur le panneau avant.

Une fois la mise en mémoire terminée, l'afficheur revient à l'état initial.



Pour annuler la mise en mémoire, appuyez sur RETURN sur la télécommande ou ne faites rien pendant 30 secondes environ.

Rappel d'une station présélectionnée

Vous pouvez rappeler des stations présélectionnées qui ont été mises en mémoire à l'aide de la fonction de mise en mémoire automatique de stations ou de mise en mémoire manuelle de stations.

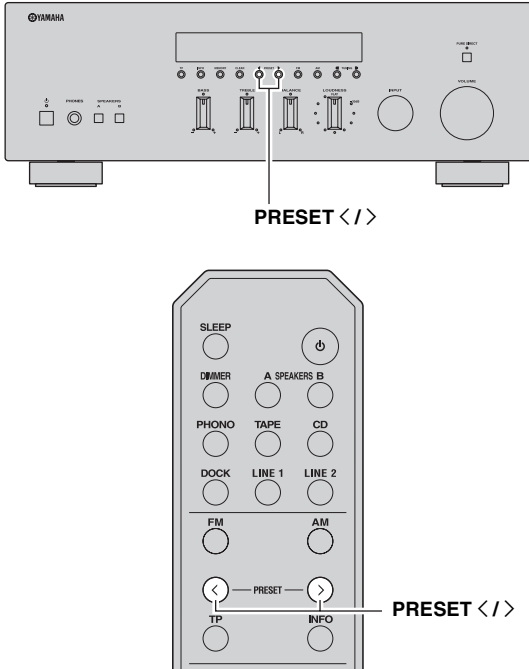

Effacement d'une station présélectionnée

Suivez les étapes ci-dessous pour effacer une station présélectionnée.

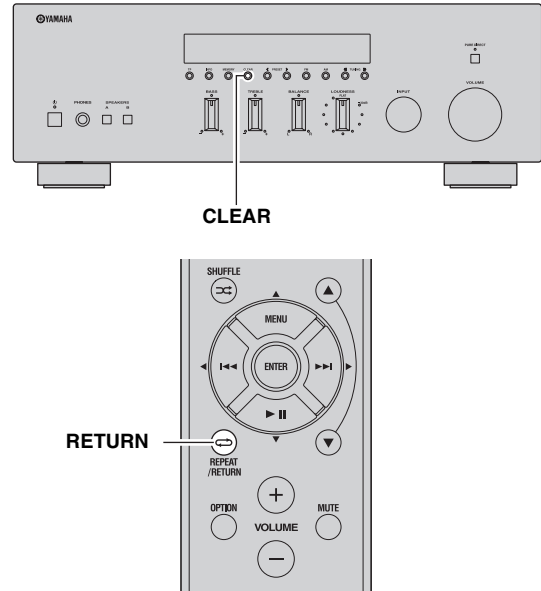

- 1 Appuyez sur **PRESET </>** sur le panneau avant (ou **PRESET </>** sur la télécommande) pour sélectionner un numéro de présélection.



- Les numéros de présélection sous lesquels aucune station n'a été mise en mémoire sont ignorés.
- « NO PRESETS » s'affiche si aucune station n'est en mémoire.

- 1 Sélectionnez le numéro présélectionné désiré.
Voir « Rappel d'une station présélectionnée » à la page 21.
- 2 Appuyez sur **CLEAR** sur le panneau avant.
Le numéro de présélection choisi clignote sur l'afficheur du panneau avant.

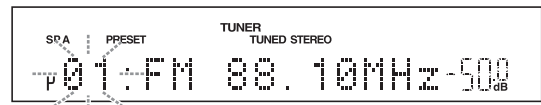

Pour annuler l'effacement de la station présélectionnée, appuyez sur **RETURN** sur la télécommande ou n'exécutez aucune opération sur l'appareil pendant 30 secondes environ.

- 3 Appuyez sur **CLEAR** sur le panneau avant pour confirmer.
« PXX: CLEARED » (XX indiquant le numéro de présélection) s'affiche sur le panneau avant, puis l'afficheur revient à son état initial.

Effacement de toutes les stations présélectionnées

Suivez les étapes ci-dessous pour effacer toutes les stations présélectionnées.

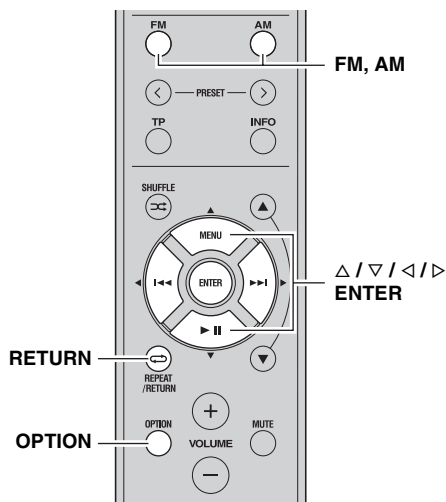
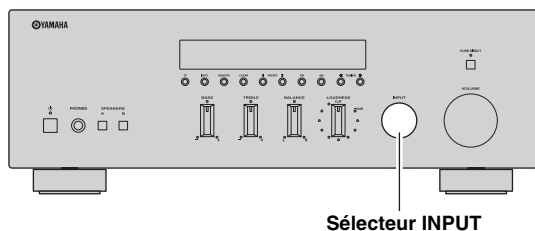

1 Tournez le sélecteur INPUT du panneau avant (ou appuyez sur FM ou AM de la télécommande) pour sélectionner TUNER comme source d'entrée.

2 Appuyez sur OPTION sur la télécommande.

Le menu Option pour TUNER s'affiche (voir page 30).

3 Appuyez sur Δ / ∇ sur la télécommande pour sélectionner « Clr All Preset », puis appuyez sur ENTER.

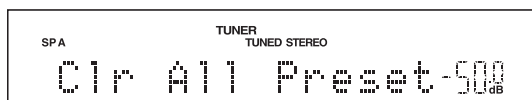

Pour annuler l'opération et revenir au menu Option, appuyez sur RETURN sur la télécommande.

4 Appuyez sur $\triangleleft / \triangleright$ sur la télécommande pour sélectionner « YES », puis appuyez sur ENTER.

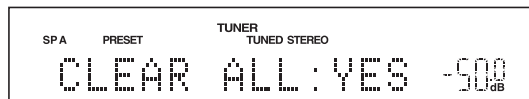

Pour annuler sans effacer les présélections, sélectionnez « NO ».

Lorsque toutes les présélections ont été effacées, « PRESET CLEARED » s'affiche, puis l'afficheur revient au menu Option.

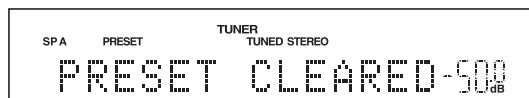

5 Pour quitter le menu Option, appuyez sur OPTION ou RETURN sur la télécommande.

Réception des informations Radio Data System (stations FM uniquement)

Le Radio Data System est un système de radiocommunication de données utilisé par les stations FM dans de nombreux pays. Cet appareil peut recevoir quatre types d'informations Radio Data System : Nom d'émission, Type d'émission, Texte radio et Heure.

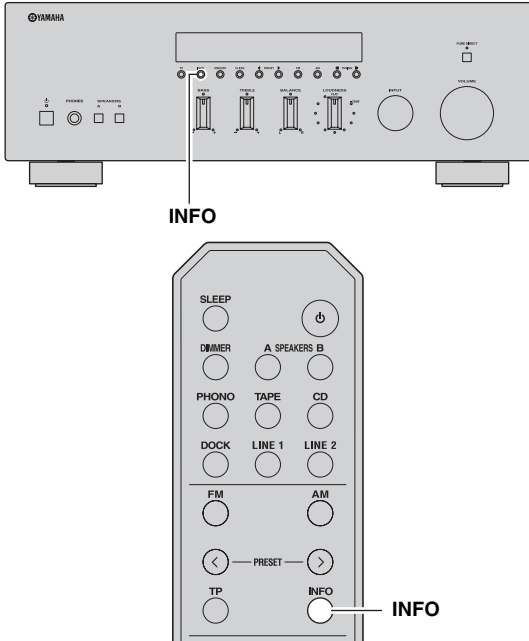

Lorsque vous sélectionnez « PRG TYPE », les types d'émissions suivants s'affichent.

Type d'émission	Description
NEWS	Infos
AFFAIRS	Actualités
INFO	Informations générales
SPORT	Sport
EDUCATE	Éducation
DRAMA	Drame
CULTURE	Culture
SCIENCE	Science
VARIED	Variétés
POP M	Musique pop
ROCK M	Rock
M.O.R. M	Musique grand public (musique légère)
LIGHT M	Classiques de la musique
CLASSICS	Musique classique
OTHER M	Autres musiques

- 1 Syntonisez la station Radio Data System souhaitée.
- 2 Appuyez plusieurs fois de suite sur INFO sur le panneau avant (ou INFO sur la télécommande) pour sélectionner le mode d'affichage Radio Data System souhaité.

Paramètre	Description
PRG SERVICE (Nom d'émission)	Réglage par défaut. L'appareil affiche le nom de l'émission Radio Data System reçue à cet instant.
PRG TYPE (Type d'émission)	L'appareil affiche le type d'émission Radio Data System reçue à cet instant.
RADIO TEXT (Texte radio)	L'appareil affiche des informations sur l'émission Radio Data System reçue à cet instant.
CLOCK TIME (Heure)	L'appareil affiche l'heure actuelle.
FREQUENCY (Fréquence)	L'appareil affiche la fréquence de la station captée.

Remarques

- Il se peut que l'appareil ne reçoive les informations Radio Data System qu'après un certain laps de temps.
- Si les signaux reçus ne sont pas assez forts, l'appareil peut ne pas être en mesure d'utiliser les informations Radio Data System. Le mode « RADIO TEXT », en particulier, diffuse souvent un grand nombre de données qui ne pourront pas toujours être affichées en même temps que d'autres modes d'affichage Radio Data System.
- En cas de mauvaise réception, réglez FM Mode sur « MONO » (voir page 18).
- Si le signal est affaibli par des interférences externes lorsque l'appareil reçoit les informations Radio Data System, il peut être soudainement coupé.
- Lorsque le mode « RADIO TEXT » est sélectionné, le nombre maximal de caractères alphanumériques pouvant être affichés s'élève à 128, symbole du tréma compris. Les caractères ne pouvant pas être retranscrits sont remplacés par « _ » (soulignement). Les informations affichées défilent en continu.

Fonction de recherche TP (stations FM uniquement)

Cet appareil peut rechercher automatiquement les stations Radio Data System diffusant un programme d'information trafic (TP).

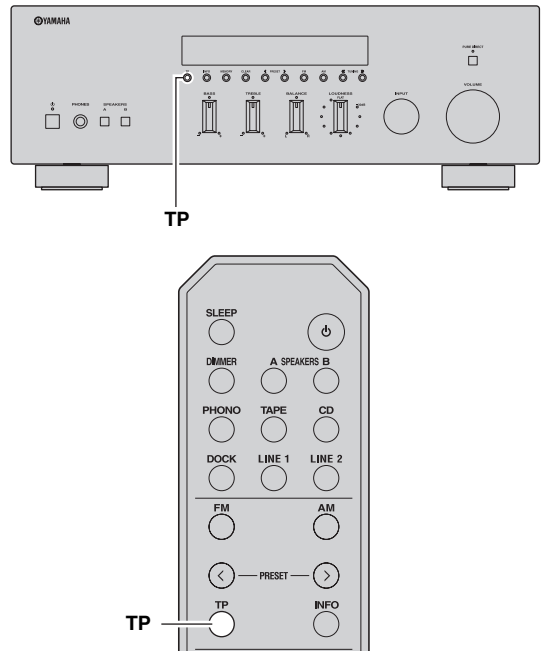

1 Appuyez sur TP sur le panneau avant (ou TP sur la télécommande) pour rechercher une station TP.

« TP SEARCH » s'affiche sur le panneau avant pendant 3 secondes environ, puis l'appareil lance la recherche.

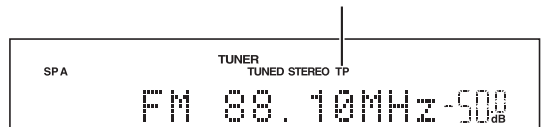

À la réception d'une station TP, le témoin TP s'allume et l'appareil arrête la recherche.

Témoin TP

Pour rechercher la station TP suivante, appuyez de nouveau sur TP.

Remarques

- Appuyez sur TP pendant la recherche TP pour annuler cette dernière.
- Si le système ne détecte aucune station TP, « TP NOT FOUND » apparaît sur l'afficheur du panneau avant et l'appareil retourne au mode dans lequel il se trouvait avant la recherche.

LECTURE DE MORCEAUX DEPUIS VOTRE iPhone/iPod/ composant Bluetooth™

Lorsque vous avez connecté un Yamaha Dock Universal pour iPod (comme le YDS-12), un système sans fil pour iPod (YID-W10) ou un récepteur audio sans fil Bluetooth (YBA-10) en option à la prise DOCK du panneau arrière de l'appareil, vous pouvez écouter votre iPhone/iPod ou composant Bluetooth à l'aide de la télécommande fournie avec l'appareil.

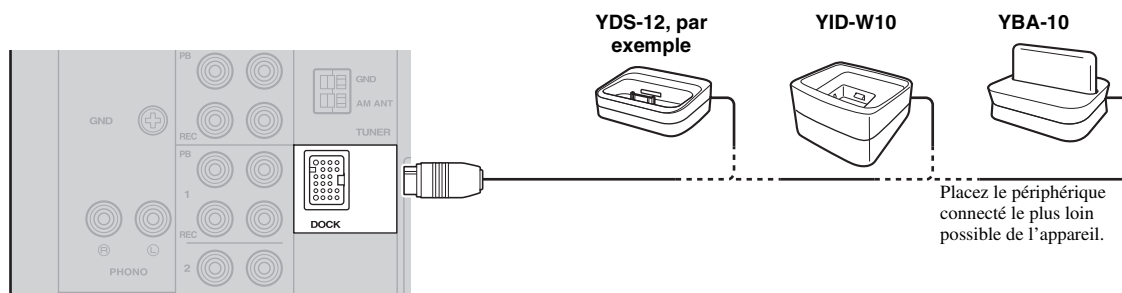

	Dock Universal pour iPod	Système sans fil pour iPod	Récepteur audio sans fil Bluetooth
Modèle (À partir de juillet 2010)	<ul style="list-style-type: none"> • YDS-12 • YDS-11 • YDS-10 	YID-W10	YBA-10
Commandé par	<ul style="list-style-type: none"> • Télécommande • iPhone/iPod connecté à la station 	<ul style="list-style-type: none"> • iPhone/iPod connecté à l'émetteur YID-W10 • Télécommande 	Composants Bluetooth
iPhone/iPod pris en charge (À partir de juillet 2010)	<ul style="list-style-type: none"> • iPod touch • iPod • iPod (4e génération/ 5e génération/ classic) • iPod nano • iPod mini • iPhone • iPhone 3G • iPhone 3GS 	<ul style="list-style-type: none"> • iPod touch • iPod • iPod nano • iPhone • iPhone 3G • iPhone 3GS 	/
Remarques	<ul style="list-style-type: none"> • Recharge de l'iPhone/iPod également prise en charge. • Les modèles YDS-10 et YDS-11 ne prennent pas en charge la connexion avec un iPhone. 	Recharge de l'iPhone/iPod également prise en charge.	/

OPÉRATIONS DE BASE

ATTENTION

Pour éviter les accidents, débranchez le cordon d'alimentation de l'appareil avant de brancher un Dock Universal pour iPod, un système sans fil pour iPod ou un récepteur audio sans fil Bluetooth.

Remarque

Si l'iPhone connecté au YID-W10 reçoit un appel alors que l'appareil est en mode veille, l'appareil s'allume automatiquement et émet la sonnerie. Si vous ne voulez pas que l'appareil s'allume lors de la réception d'un appel, mettez l'iPhone en mode silencieux.

Français

Utilisation d'un Dock Universal pour iPod

■ Commande de votre iPhone/iPod

Après avoir placé votre iPhone/iPod sur la station, tournez le sélecteur INPUT du panneau avant (ou appuyez sur DOCK de la télécommande) pour sélectionner DOCK comme source d'entrée pour lire le contenu de votre iPhone/iPod.

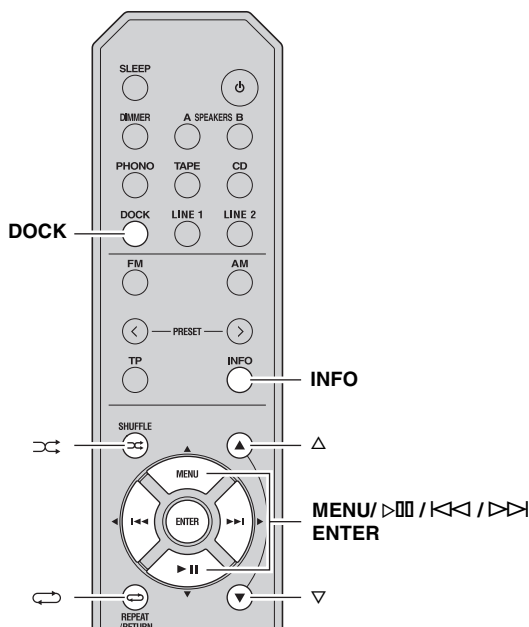

Tout en regardant les informations affichées sur votre iPhone/iPod, utilisez les touches suivantes de la télécommande pour faire fonctionner (lecture, pause, saut, etc.) votre iPhone/iPod.

Télécommande	Opération
MENU	Affiche le menu.
ENTER	<ul style="list-style-type: none"> • Si un élément est sélectionné : confirme l'élément et affiche l'écran suivant. • Si un morceau est sélectionné : lit le morceau sélectionné.
△	Fait défiler vers le haut.
▽	Fait défiler vers le bas.
▷	<ul style="list-style-type: none"> • Si la lecture d'un morceau est en cours : suspend la lecture du morceau. • Si la lecture d'un morceau a été suspendue : poursuit la lecture du morceau.
▷▷	<ul style="list-style-type: none"> • Si la lecture d'un morceau est en cours ou a été suspendue : passe à la chanson suivante. • Si vous maintenez la touche enfoncée : effectue une recherche avant.
◁◁	<ul style="list-style-type: none"> • Si la lecture d'un morceau est en cours ou a été suspendue : revient au début du morceau. • À chaque fois que vous appuyez sur cette touche, vous passez au morceau précédent. • Si vous maintenez la touche enfoncée : effectue une recherche arrière.
↻	Permet de changer de mode de lecture aléatoire (Non → Morceaux → Albums → Non).
↺	Permet de modifier le mode de répétition (Non → Un → Tous → Non).
INFO	Passes d'un élément affiché sur le panneau avant de l'appareil à l'autre (Numéro du morceau et temps écoulé → Morceaux → Artistes → Albums → Numéro du morceau et temps écoulé).

Remarque

Il se peut que certains modes de lecture aléatoire et de répétition ne soient pas disponibles en fonction du modèle ou de la version logicielle de votre iPhone/iPod.



Lorsque l'appareil est allumé ou en mode veille, votre iPhone/iPod peut être rechargé automatiquement s'il est connecté à un Dock Universal pour iPod. Lorsqu'un iPhone/iPod est chargé alors que l'appareil est en mode veille, le témoin d'alimentation est fortement éclairé.

Utilisation d'un système sans fil pour iPod

En connectant un système sans fil pour iPod sur l'appareil, vous pouvez lire des morceaux sur votre iPhone/iPod et les écouter au moyen d'une connexion sans fil.



Vous pouvez utiliser la télécommande pour commander l'iPhone/iPod. Pour plus d'informations, reportez-vous à la page 26.

Remarque

Lorsque vous utilisez un iPhone/iPod à l'aide d'un système sans fil pour iPod, les informations de lecture ne s'affichent pas sur le panneau avant.

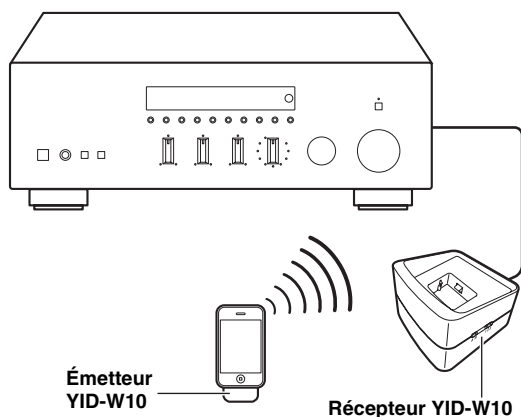

Établissement d'une connexion sans fil

Une fois que l'iPhone/iPod est connecté à l'émetteur YID-W10 et que la lecture commence, le son n'est audible qu'après environ 5 secondes. Pendant ce temps, la connexion sans fil entre l'émetteur et le récepteur YID-W10 est établie.

L'état de la connexion sans fil entre l'émetteur et le récepteur YID-W10 est indiqué par leur témoin respectif.

État de connexion	Témoin de l'émetteur YID-W10	Témoin du récepteur YID-W10
Aucune connexion	Éteint	Éteint
Confirmation de la connexion	Vert, clignotant	Bleu, clignotant
Connecté	Vert, allumé	Bleu, allumé

Commande de l'appareil avec votre iPhone/iPod

- Lorsque la lecture commence sur un iPhone/iPod connecté à un émetteur YID-W10, et si l'émetteur YID-W10 se trouve dans le rayon de portée du récepteur YID-W10, l'appareil fonctionne comme suit :
 - Si l'appareil est déjà allumé lorsque la lecture commence : la source d'entrée est réglée sur DOCK.
 - Si l'appareil est en mode veille lorsque la lecture commence : l'appareil s'allume et la source d'entrée est réglée sur DOCK.
- Dans les situations suivantes, la connexion sans fil entre l'émetteur et le récepteur est déconnectée. Après 30 secondes, l'appareil entre automatiquement en mode veille.
 - Aucune fonction de l'iPhone/iPod n'est activée pendant environ 30–120 secondes après l'interruption de la lecture.
 - La minuterie de veille de l'iPhone/iPod est activée.
 - L'iPhone/iPod est déconnecté de l'émetteur YID-W10.
 - La batterie de l'iPhone/iPod est trop faible pour alimenter suffisamment l'émetteur YID-W10.
 - L'émetteur YID-W10 se trouve en dehors du rayon de portée pour la communication sans fil du récepteur YID-W10.
 - La communication entre l'émetteur et le récepteur YID-W10 est perturbée par l'interférence causée par d'autres périphériques LAN sans fil, téléphones sans fil, fours à micro-ondes, etc.



Ces fonctions peuvent être désactivées en réglant « Interlock » sur « OFF » dans le menu Option (voir page 31).

- Régler le volume sur l'iPhone/iPod règle également le volume de l'appareil. L'iPhone/iPod peut augmenter le volume jusqu'à 0 dB (ou la valeur définie pour le paramètre « MaxVol » dans le menu Option). Pour encore augmenter le volume, réglez le volume à l'aide de la touche VOLUME de l'appareil ou de la télécommande.



- Lorsque l'appareil est allumé ou en mode veille, votre iPhone/iPod peut être rechargé automatiquement si l'émetteur YID-W10 connecté à votre iPhone/iPod est placé sur le récepteur YID-W10. Lorsqu'un iPhone/iPod est chargé alors que l'appareil est en mode veille, le témoin d'alimentation est fortement éclairé.
- Reportez-vous au mode d'emploi du YID-W10 pour plus d'informations.

Utilisation d'un récepteur audio sans fil Bluetooth

Remarque

Cet appareil prend en charge l'A2DP (Advanced Audio Distribution Profile/profil de distribution audio avancée) et l'AVRCP (Audio and Video Remote Control Profile/profil de télécommande multimédia) du profil Bluetooth.

■ Pairage des composants Bluetooth™

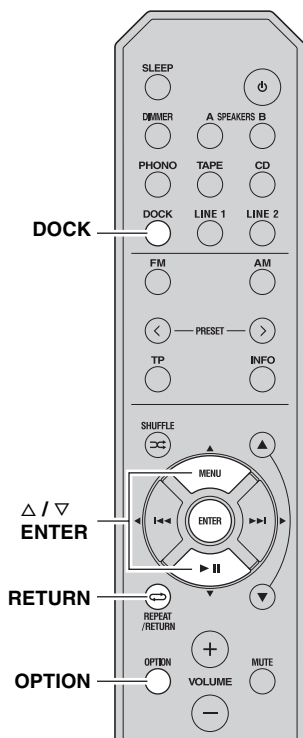
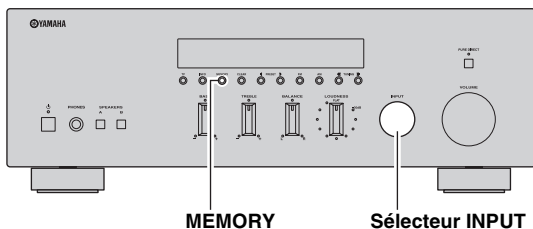

N'oubliez pas d'effectuer le pairage du récepteur audio sans fil Bluetooth et du composant Bluetooth lors de la première connexion ou lors de la suppression de paramètres. Au besoin, reportez-vous au mode d'emploi de votre composant Bluetooth lorsque vous effectuez le pairage.

Remarque

Vous pouvez effectuer le pairage du récepteur audio sans fil Bluetooth avec huit composants Bluetooth maximum. Lors du pairage d'un neuvième périphérique, les paramètres de pairage du périphérique qui n'a pas été utilisé depuis le plus longtemps sont supprimés.

1 Tournez le sélecteur INPUT du panneau avant (ou appuyez sur DOCK de la télécommande) pour sélectionner DOCK comme source d'entrée.

2 Allumez le composant Bluetooth pour lequel vous souhaitez effectuer le pairage et définissez-le en mode de pairage.

3 Appuyez sur OPTION sur la télécommande. Le menu Option pour DOCK s'affiche (voir page 30).

4 Appuyez sur Δ / ∇ sur la télécommande pour sélectionner « Pairing », puis appuyez sur ENTER. « Searching... » s'affiche et le pairage commence.



Pour annuler le pairage, appuyez sur RETURN sur la télécommande.

5 Assurez-vous que le composant Bluetooth reconnaît le récepteur audio sans fil Bluetooth.

Lorsque le composant est reconnu, il s'affiche dans la liste des composants Bluetooth, par exemple « YBA-10 YAMAHA ».

6 Sélectionnez le récepteur audio sans fil Bluetooth dans la liste de composants Bluetooth et entrez un mot de passe « 0000 » en utilisant le composant Bluetooth.

Une fois le pairage terminé, « Completed » s'affiche sur le panneau avant.

Pour quitter le menu Option, appuyez sur OPTION sur la télécommande.

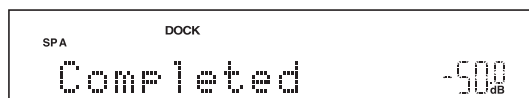

Lorsque la source d'entrée est réglée sur DOCK, vous pouvez également lancer le pairage en maintenant la touche MEMORY sur le panneau avant (ou ENTER sur la télécommande) enfoncée.

■ Lecture de composants Bluetooth™

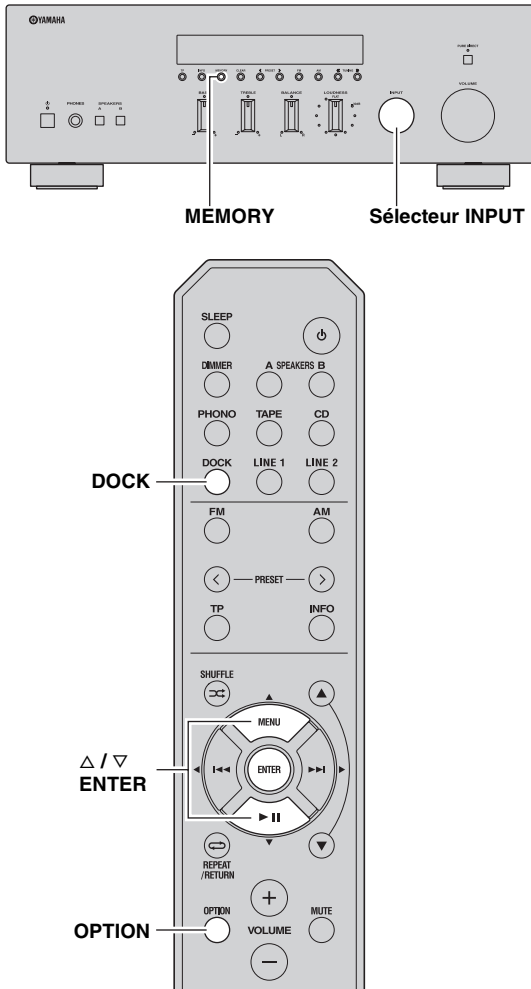

Une fois le pairage terminé, exécutez la procédure suivante pour établir une connexion sans fil entre l'appareil et le composant Bluetooth. Lorsque la connexion sans fil est établie, vous pouvez écouter le contenu des composants Bluetooth.

Remarque

En fonction du composant Bluetooth, la connexion sans fil s'établit automatiquement ou lorsque le composant Bluetooth est utilisé. Dans ces cas, il n'est pas nécessaire d'exécuter la procédure suivante.

1 Tournez le sélecteur INPUT du panneau avant (ou appuyez sur DOCK de la télécommande) pour sélectionner DOCK comme source d'entrée.

2 Appuyez sur OPTION sur la télécommande. Le menu Option pour DOCK s'affiche (voir page 30).

3 Appuyez sur Δ / ▽ sur la télécommande pour sélectionner « Connect », puis appuyez sur ENTER.

Une fois la connexion sans fil établie, « Connected » s'affiche sur le panneau avant. Pour quitter le menu Option, appuyez sur OPTION sur la télécommande.



Remarque

« Not found » s'affiche en cas d'erreur de connexion. Vérifiez que les conditions suivantes sont remplies et tentez de nouveau d'établir une connexion sans fil.

- L'appareil et le composant Bluetooth sont tous deux paillés.
- Le composant Bluetooth est allumé.
- Le composant Bluetooth se trouve à moins de 10 mètres du récepteur audio sans fil Bluetooth.

4 Activez la fonction de lecture du composant Bluetooth.

Pendant la lecture du composant Bluetooth, « BLUETOOTH » s'affiche sur le panneau avant.



Remarque

Pour désactiver une connexion sans fil, répétez ces étapes et sélectionnez « Disconnect » à l'étape 3.



Lorsque la source d'entrée est réglée sur DOCK, vous pouvez également établir une connexion sans fil en appuyant sur la touche MEMORY sur le panneau avant (ou ENTER sur la télécommande).

PARAMÉTRAGE DU MENU OPTION POUR CHAQUE SOURCE D'ENTRÉE

Le menu Option vous permet de configurer divers paramètres pour chaque source d'entrée et de rappeler automatiquement ces paramètres lorsqu'une source d'entrée est sélectionnée. Vous pouvez également consulter les informations de signalisation pour certaines sources d'entrée.

La procédure de paramétrage des éléments du menu Option est décrite ci-dessous.

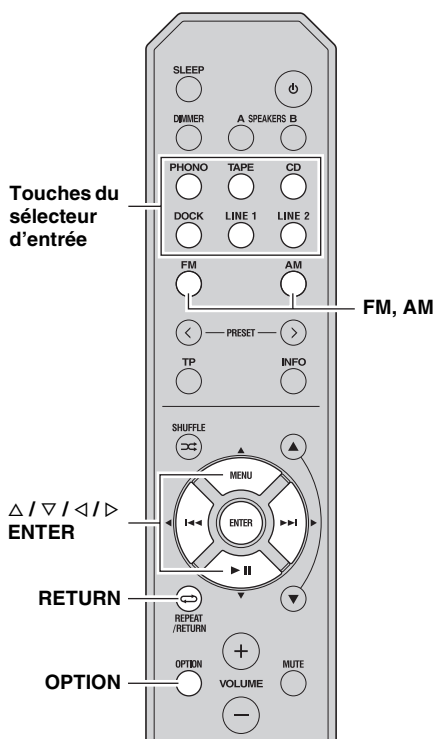
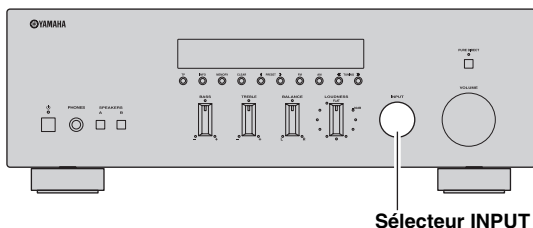

1 Tournez le sélecteur INPUT du panneau avant (ou appuyez sur l'une des touches du sélecteur d'entrée ou sur FM ou AM de la télécommande) pour sélectionner la source d'entrée voulue.

2 Appuyez sur OPTION sur la télécommande.

Remarque

Si la source d'entrée change alors que le menu Option est affiché, l'afficheur du panneau avant quitte le menu Option et l'écran correspondant à la source d'entrée sélectionnée s'affiche.

3 Appuyez sur Δ / ▽ sur la télécommande pour sélectionner l'élément de menu souhaité, puis appuyez sur ENTER.

4 Appuyez sur Δ / ▽ / ◀ / ▶ sur la télécommande pour modifier les paramètres.



Pour certains éléments de menu, vous devez appuyer sur ENTER pour enregistrer le nouveau réglage.

5 Pour quitter le menu Option, appuyez sur OPTION sur la télécommande.

Pour revenir au menu précédent, appuyez sur RETURN sur la télécommande.

Remarque

Si les touches Δ / ▽ / ◀ / ▶ de la télécommande ou d'autres touches ne fonctionnent pas après la fermeture du menu Option, tournez le sélecteur INPUT du panneau avant (ou appuyez sur l'une des touches du sélecteur d'entrée ou sur FM ou AM de la télécommande) pour sélectionner de nouveau la source d'entrée actuelle.

Éléments du menu Option

Chaque source d'entrée comporte les éléments de menu suivants.

Source d'entrée	Éléments de menu
PHONO, CD, TAPE, LINE 1-2	Volume*1
TUNER (FM/AM)	FM Mode, Auto Preset, Clr All Preset
DOCK (iPhone/iPod)	Interlock*2
DOCK (Bluetooth)	Connect, Disconnect, Pairing

Remarques

*1 L'élément de menu « Volume » est commun à toutes les sources d'entrée.

*2 « Interlock » s'affiche dans le menu Option uniquement lorsqu'un système sans fil pour iPod est utilisé.

Voici les détails des éléments de menu. La configuration sera appliquée à la source d'entrée actuellement sélectionnée.



Les paramètres par défaut sont indiqués par un « * ».

Volume

Sous-menus : MaxVol, IniVol

Plage ajustable (MaxVol) : -30,0dB à +15,0dB, +16,5dB* (incrément de 5,0 dB)

Plage ajustable (IniVol) : Off*, Mute, -89,5dB à +16,5dB (incrément de 0,5 dB)

Règle les éléments se rapportant au volume.

MaxVol (Volume maximum)

Règle le niveau sonore maximum afin que le volume ne puisse pas être accidentellement augmenté au-dessus d'un certain niveau. Vous pouvez, par exemple, régler le volume entre -89,5 dB et -5,0 dB (ou sur Mute) lorsque vous réglez ce paramètre sur « -5.0dB ». Le volume peut être augmenté au niveau maximum lorsque ce paramètre est réglé sur +16,5 dB (par défaut).

IniVol (Volume initial)

Règle le volume au moment de la mise sous tension de l'appareil. Lorsque ce paramètre est réglé sur « Off », le niveau sonore utilisé lors de la mise en veille de l'appareil est appliqué.

Remarque

Si « MaxVol » est réglé sur une valeur inférieure au paramètre « IniVol », le paramètre correspondant à « MaxVol » remplace et annule le paramètre « IniVol ». Par exemple, si vous réglez « MaxVol » sur « -30.0dB » et « IniVol » sur « 0.0dB », le volume sera automatiquement réglé sur « -30.0dB » lors de la prochaine mise sous tension de l'appareil.

FM Mode

Choix : STEREO*, MONO

Règle le mode de réception d'une émission FM (voir page 18). « FM Mode » s'affiche dans le menu Option uniquement lorsque la source d'entrée sélectionnée est TUNER.

Auto Preset

Détecte automatiquement les stations de radio FM et les met en mémoire sous la forme de stations présélectionnées (voir page 19).

« Auto Preset » s'affiche dans le menu Option uniquement lorsque la source d'entrée sélectionnée est TUNER.

Clr All Preset

Efface toutes les stations présélectionnées (voir page 22). « Clr All Preset » s'affiche dans le menu Option uniquement lorsque la source d'entrée sélectionnée est TUNER.

Interlock

Choix : ON*, OFF

Lorsqu'un iPhone/iPod est connecté à cet appareil à l'aide d'un système sans fil pour iPod, l'iPhone/iPod peut être utilisé pour mettre l'appareil sous tension, le mettre en mode veille ou sélectionner DOCK comme source d'entrée.

« Interlock » s'affiche dans le menu Option uniquement lorsqu'un système sans fil pour iPod est utilisé et que la source d'entrée sélectionnée est DOCK.

ON L'appareil répond à certaines opérations de l'iPhone/iPod.

OFF Désactive cette fonction.

Connect/Disconnect

Se connecte ou se déconnecte d'un composant Bluetooth (voir page 29).

« Connect/Disconnect » s'affiche dans le menu Option uniquement lorsque la source d'entrée sélectionnée est DOCK (Bluetooth).

Pairing

Effectue le pairing du récepteur audio sans fil Bluetooth et d'un composant Bluetooth (voir page 28).

« Pairing » s'affiche dans le menu Option uniquement lorsque la source d'entrée sélectionnée est DOCK (Bluetooth).

CONFIGURATION AVANCÉE

■ ADVANCED SETUP paramètres du menu

Ils permettent de modifier les paramètres initiaux en fonction des besoins de votre environnement d'écoute.



Les paramètres par défaut sont indiqués par un « * ».

APD (Automatic Power Down) TIMER

Choix : 4H (4 heures), 8H* (8 heures), 12H (12 heures)

Lorsque le commutateur POWER MANAGEMENT situé sur le panneau arrière de l'appareil (voir page 7) est réglé sur ON, l'appareil passe automatiquement en mode veille s'il reste inactif pendant le laps de temps précisé.

Remarque

Lorsque le commutateur POWER MANAGEMENT est réglé sur OFF, « APD TIMER -OFF » s'affiche.

INITIALIZE

Choix : NO*, YES

Rétablit les réglages d'usine de tous les paramètres.

- Sélectionnez NO pour annuler sans rétablir les réglages d'usine de tous les paramètres.
- Sélectionnez YES pour rétablir les réglages d'usine de tous les paramètres.

Remarque

Si vous avez sélectionné « YES », les paramètres seront réinitialisés la prochaine fois que vous mettrez l'appareil sous tension.

Modification des paramètres du menu ADVANCED SETUP

Le menu ADVANCED SETUP s'affiche sur le panneau avant.



- La sortie audio est mise en mode silencieux pendant le réglage des paramètres du menu ADVANCED SETUP.
- Pendant le réglage des paramètres du menu ADVANCED SETUP, la plupart des commandes du panneau avant sont désactivées. Seuls \odot (alimentation), le sélecteur INPUT et INFO sont opérationnels.

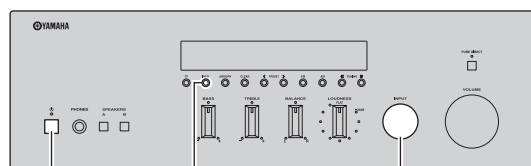

\odot (alimentation)

INFO

Sélecteur INPUT

- 1 Maintenez la touche INFO enfoncée sur le panneau avant, puis appuyez sur \odot (alimentation).**

L'appareil s'allume et le menu ADVANCED SETUP s'affiche sur le panneau avant.

- 2 Tournez le sélecteur INPUT du panneau avant afin de sélectionner le paramètre que vous voulez modifier.**

Pour obtenir une liste complète des paramètres disponibles, reportez-vous aux « ADVANCED SETUP paramètres du menu » à la page 32.

- 3 Appuyez plusieurs fois de suite sur la touche INFO située sur le panneau avant pour modifier le réglage du paramètre sélectionné.**

Pour modifier d'autres réglages, répétez les étapes 2 et 3.

- 4 Appuyez sur \odot (alimentation) sur le panneau avant pour le faire ressortir afin de mettre cet appareil hors tension et ainsi confirmer votre réglage.**

Remarque

Les réglages effectués seront appliqués à la prochaine mise sous tension de l'appareil.

GUIDE DE DÉPANNAGE

Reportez-vous au tableau suivant si l'appareil ne fonctionne pas comme il devrait. Si le problème que vous rencontrez n'est pas mentionné ci-dessous, ou encore si les actions correctives suggérées sont sans effet, mettez l'appareil hors tension, débranchez le cordon d'alimentation et prenez contact avec le revendeur ou le service après-vente agréé Yamaha le plus proche.

■ Généralités

Anomalies	Causes possibles	Actions correctives	Voir la page
Impossible de mettre cet appareil sous tension.	Le cordon d'alimentation n'est pas convenablement branché, ou pas branché du tout.	Branchez fermement le cordon d'alimentation.	—
	Le réglage de l'impédance est incorrect.	Réglez l'impédance en fonction de vos enceintes.	11
	Le circuit de protection a été actionné du fait de la présence d'un court-circuit, etc.	Vérifiez que les fils des enceintes ne se touchent pas, puis remettez l'appareil sous tension.	10
	Le commutateur IMPEDANCE SELECTOR situé sur le panneau arrière n'est mis ni sur une position ni sur l'autre.	Réglez le commutateur IMPEDANCE SELECTOR sur l'une des deux positions lorsque l'alimentation de cet appareil est coupée.	11
	L'appareil a été soumis à une forte décharge électrique (provoquée par exemple par un orage ou une décharge d'électricité statique).	Coupez l'appareil, débranchez le cordon d'alimentation, rebranchez-le après 30 secondes, puis utilisez-le normalement.	—
Aucun son	Raccordement incorrect des câbles d'entrée ou de sortie.	Raccordez correctement les câbles. Si l'anomalie persiste, il se peut que les câbles soient défectueux.	10
	Aucune source d'entrée appropriée n'est sélectionnée.	Sélectionnez une source d'entrée appropriée à l'aide du sélecteur INPUT du panneau avant (ou de l'une des touches du sélecteur d'entrée ou FM ou AM de la télécommande).	13
	Les commutateurs SPEAKERS A/B ne sont pas réglés correctement.	Allumez les SPEAKERS A ou les SPEAKERS B correspondants.	13
	Les raccordements des enceintes ne sont pas assurés.	Assurez les raccordements.	10
	La sortie est en mode silencieux.	Désactivez le mode silencieux.	8
	Le réglage de MaxVol ou IniVol est trop bas.	Augmentez la valeur du réglage.	30
	Le composant correspondant à la source d'entrée sélectionnée est désactivé ou ne fonctionne pas.	Allumez le composant et assurez-vous qu'il fonctionne.	—
Le son se coupe soudainement.	Le circuit de protection a été actionné du fait de la présence d'un court-circuit, etc.	Vérifiez que le commutateur IMPEDANCE SELECTOR est réglé sur la position appropriée.	11
		Vérifiez que les fils des enceintes ne se touchent pas, puis remettez l'appareil sous tension.	10
	L'appareil a chauffé de manière excessive.	Vérifiez que les ouvertures situées sur le panneau supérieur ne sont pas obstruées.	—
	La fonction de mise hors tension automatique a éteint l'appareil.	Augmentez le paramètre de mise hors tension automatique (« APD TIMER » dans le menu Advanced Setup (Configuration avancée)) ou désactivez la fonction de mise hors tension automatique en mettant le commutateur POWER MANAGEMENT situé sur le panneau arrière sur OFF.	32

Anomalies	Causes possibles	Actions correctives	Voir la page
Seule l'enceinte de gauche ou de droite émet des sons.	Les raccordements des câbles sont incorrects.	Raccordez correctement les câbles. Si l'anomalie persiste, il se peut que les câbles soient défectueux.	10
	Réglage incorrect de la commande BALANCE.	Réglez la commande BALANCE sur la position appropriée.	14
Basses insuffisantes et absence d'ambiance.	Les fils + et – sont inversés sur l'amplificateur ou les enceintes.	Raccordez les fils d'enceinte en respectant la phase + et –.	10
Un « ronflement » se fait entendre.	Les raccordements des câbles sont incorrects.	Raccordez fermement les fiches audio. Si l'anomalie persiste, il se peut que les câbles soient défectueux.	10
	Pas de connexion du tourne-disque à la borne GND.	Raccordez le tourne-disque à la borne GND de cet appareil.	10
Le niveau sonore est trop faible pendant la lecture d'un disque.	La lecture du disque s'effectue sur un tourne-disque doté d'une cartouche MC.	Le tourne-disque doit être raccordé à cet appareil via l'amplificateur principal MC.	—
Impossible d'augmenter le niveau de volume, ou le son est déformé.	Le composant raccordé aux prises de sortie TAPE REC ou LINE 1 REC de l'appareil est éteint.	Mettez le composant sous tension.	—
Le son est de moins bonne qualité lorsque vous écoutez avec un casque raccordé au lecteur de CD ou à la platine à cassette raccordé à cet appareil.	L'appareil est hors tension ou en mode veille.	Mettez l'appareil sous tension.	13
Le niveau sonore est faible.	La fonction de la commande Loudness est activée.	Réduisez le volume, réglez la commande LOUDNESS sur la position FLAT, puis réajustez le volume.	15
L'utilisation des commandes BASS, TREBLE, BALANCE et LOUDNESS n'affecte pas la qualité des tonalités.	Le commutateur PURE DIRECT est activé.	Le commutateur PURE DIRECT doit être désactivé pour utiliser ces commandes.	14

■ Syntoniseur

Anomalies		Causes possibles	Actions correctives	Voir la page
FM	La réception FM en stéréophonie est parasitée.	Les caractéristiques particulières des émissions FM stéréophoniques reçues sont à l'origine de cette anomalie si l'émetteur est trop éloigné, ou encore si le niveau d'entrée sur l'antenne est médiocre.	Vérifiez les raccordements de l'antenne. Essayez d'utiliser une antenne FM directionnelle de bonne qualité.	12
			Passez en mode monaural.	18
	La réception FM est mauvaise, même avec une antenne de bonne qualité.	L'appareil est soumis aux effets de trajets multiples.	Essayez de changer la position de l'antenne pour supprimer les trajets multiples.	—
	Il n'est pas possible d'effectuer la syntonisation automatique sur la station désirée.	Le signal capté est trop faible.	Essayez d'utiliser une antenne FM directionnelle de bonne qualité.	12
			Essayez d'effectuer la syntonisation manuellement.	18
Les informations Radio Data System n'apparaissent pas.	Les informations Radio Data System ne sont pas fournies par la station de radio. Le signal capté est trop faible.		—	
		Utilisez une antenne FM directionnelle de bonne qualité.	—	
FM/AM	NO PRESETS s'affiche.	Aucune station présélectionnée n'est en mémoire.	Mettez en mémoire les stations que vous voulez écouter avant d'utiliser la présélection.	19
AM	Il n'est pas possible d'effectuer la syntonisation automatique sur la station désirée.	Le signal capté est trop faible ou les raccordements de l'antenne ne sont pas serrés correctement.	Resserrez les raccordements de l'antenne cadre AM et orientez cette dernière de façon à obtenir la meilleure réception possible.	—
			Essayez d'effectuer la syntonisation manuellement.	18
	La présélection automatique des stations ne fonctionne pas.	La présélection automatique des stations n'est pas disponible pour les stations AM.	Présélectionnez manuellement les stations.	20
	Des craquements et des sifflements sont produits en permanence.	Ces bruits peuvent être dus à des éclairs, des lampes fluorescentes, des moteurs électriques, des thermostats ou à d'autres appareils électriques.	Essayez d'utiliser une antenne extérieure et une prise de terre. Cela peut améliorer les choses mais il est souvent difficile de supprimer tous les bruits.	—
	Vous entendez des bruits sourds et des couinements.	Un téléviseur est utilisé à proximité.	Éloignez l'appareil du téléviseur.	—

■ iPhone/iPod

Il se peut que les messages suivants apparaissent sur l'afficheur du panneau avant.

Message	État/Cause possible	Actions correctives	Voir la page
Connect error (Erreur de connexion)	Un problème lié au trajet de signalisation entre votre iPhone/iPod et l'appareil est survenu.	Mettez l'appareil hors tension et reconnectez le Dock Universal pour iPod à la prise DOCK de l'appareil.	25
		Débranchez votre iPhone/iPod du Dock Universal pour iPod, puis replacez-le sur la station d'accueil.	25
Unknown iPod (iPod inconnu)	L'iPhone/iPod utilisé n'est pas pris en charge par l'appareil.	Connectez un iPhone/iPod pris en charge par l'appareil.	25
Connected (Connecté)	Votre iPhone/iPod est correctement placé dans le Dock Universal pour iPod.		—
	Votre iPhone/iPod est correctement placé dans le système sans fil pour iPod et connecté à l'appareil par transmission sans fil.		27
Disconnected (Déconnecté)	Votre iPhone/iPod est retiré du Dock Universal pour iPod.		—
	Votre iPhone/iPod est déconnecté de cet appareil par transmission sans fil.		—
	La connexion sans fil est médiocre.	Éloignez le plus possible le récepteur YID-W10 de cet appareil.	25

Anomalies	Causes possibles	Actions correctives	Voir la page
En cas d'utilisation du Dock Universal pour iPod : Votre iPhone/iPod n'est pas rechargé même s'il est connecté au Dock Universal pour iPod.	Impossible de mettre cet appareil sous tension.	Mettez l'appareil sous tension ou en mode veille.	4, 8
	L'iPhone/iPod n'est pas connecté correctement.	Connectez l'iPhone/iPod correctement au Dock Universal pour iPod.	—
En cas d'utilisation du système sans fil pour iPod : Votre iPhone/iPod n'est pas rechargé même si l'émetteur YID-W10 connecté à votre iPhone/iPod est placé sur le récepteur YID-W10.	Impossible de mettre cet appareil sous tension.	Mettez l'appareil sous tension ou en mode veille.	4, 8
	L'émetteur YID-W10 n'est pas placé correctement sur le récepteur YID-W10.	Placez correctement l'émetteur YID-W10 connecté à votre iPhone/iPod sur le récepteur YID-W10.	—

■ Bluetooth™

Il se peut que les messages suivants apparaissent sur l'afficheur du panneau avant.

Message	État/Cause possible	Actions correctives	Voir la page
Searching... (Recherche en cours)	Le pairage du récepteur audio sans fil Bluetooth et du composant Bluetooth est en cours.		—
	L'établissement d'une connexion entre le récepteur audio sans fil Bluetooth et le composant Bluetooth est en cours.		—
Completed (Terminé)	Le pairage est terminé.		—
Canceled (Annulé)	Le pairage est annulé.		—
Connected (Connecté)	La connexion entre le récepteur audio sans fil Bluetooth et le composant Bluetooth est établie.		—
Disconnected (Déconnecté)	Le composant Bluetooth est déconnecté du récepteur audio sans fil Bluetooth.		—
Not found (Introuvable)	Le composant Bluetooth est introuvable.	Pendant le pairage : – le pairage doit être effectué simultanément sur le composant Bluetooth et cet appareil. Vérifiez si le composant Bluetooth est en mode pairage. Pendant la connexion : – vérifiez si le composant Bluetooth est activé. – vérifiez si le composant Bluetooth se trouve à 10 m maximum du récepteur audio sans fil Bluetooth.	—
	Le pairage n'a peut-être pas réussi.	Réessayez d'effectuer un pairage.	28

■ Télécommande

Anomalies	Causes possibles	Actions correctives	Voir la page
La télécommande ne fonctionne pas correctement.	Distance ou angle incorrect.	La télécommande fonctionne jusqu'à une portée de 6 m et à un angle de 30 degrés maximum par rapport au panneau avant.	9
	Les rayons directs du soleil ou un éclairage direct (provenant d'une lampe fluorescente à changement de fréquence, etc.) frappent le capteur de télécommande de cet appareil.	Repositionnez cet appareil.	—
	Les piles sont épuisées.	Remplacez toutes les piles.	9

CARACTÉRISTIQUES TECHNIQUES

SECTION AUDIO

- Puissance de sortie minimum efficace
(8 Ω, 20 Hz à 20 kHz, 0,04% DHT) 50 W + 50 W
- Puissance dynamique par canal (IHF)
(8/6/4/2 Ω) 70/77/89/100 W
- Puissance maximale par canal [Modèle pour l'Europe uniquement]
(1 kHz, 0,7% DHT, 4 Ω) 55 W
- Puissance selon CEI [Modèle pour l'Europe uniquement]
(1 kHz, 0,04% DHT, 8 Ω) 52 W
- Largeur de la bande de puissance
(0,06% DHT, 25 W, 8 Ω) 10 Hz à 50 kHz
- Coefficient d'amortissement (SPEAKERS A)
1 kHz, 8 Ω 150 minimum
- Puissance de sortie maximale efficace (JEITA)
[Modèles pour l'Asie, l'Amérique centrale/du Sud uniquement]
(1 kHz, 10% DHT, 8 Ω) 85 W
- Sensibilité et impédance d'entrée
PHONO (MM) 3,5 mV/47 kΩ
CD, etc. 200 mV/47 kΩ
- Signal d'entrée maximal
PHONO (MM) (1 kHz, 0,003% DHT) 60 mV minimum
CD, etc. (1 kHz, 0,5% DHT) 2,2 V minimum
- Niveau et impédance de sortie
CD, etc. (Entrée 1 kHz, 200 mV)
REC 200 mV/1,0 kΩ
CD, etc. (Entrée 1 kHz, 200 mV, 8 Ω)
PHONES 340 mV/470 Ω
- Réponse en fréquence
CD, etc. (20 Hz à 20 kHz) 0 ± 0,5 dB
CD, etc., PURE DIRECT activé (10 Hz à 100 kHz) 0 ± 1,0 dB
- Écart d'égalisation RIAA
PHONO (MM) ± 0,5 dB
- Distorsion harmonique totale
PHONO (MM) vers REC
(20 Hz à 20 kHz, 3 V) 0,025% maximum
CD, etc. vers SPEAKERS
(20 Hz à 20 kHz, 25 W, 8 Ω) 0,015% maximum
- Rapport signal/bruit (réseau IHF-A)
PHONO (MM) (5 mV entrée court-circuitée) 87 dB minimum
CD, etc., PURE DIRECT activé (200 mV entrée court-circuitée)
..... 100 dB minimum
- Bruit résiduel (réseau IHF-A) 30 µV
- Séparation de canaux
CD, etc. (5,1 kΩ entrée court-circuitée, 1/10 kHz)
..... 65/50 dB minimum
- Caractéristiques du contrôle du son
BASS
Renforcement/Coupure (50 Hz) ± 10 dB
Fréquence de transition 350 Hz
TREBLE
Renforcement/Coupure (20 kHz) ± 10 dB
Fréquence de transition 3,5 kHz
- Commande du volume en continu
Atténuation (1 kHz) -30 dB
- Erreur de suivi du gain (0 à -99 dB) 0,5 dB maximum

SECTION FM

- Gamme de syntonisation
[Modèles pour les États-Unis et le Canada] 87,5 à 107,9 MHz
[Modèles pour l'Asie et l'Amérique centrale/du Sud]
..... 87,5/87,50 à 107,9/108,00 MHz
[Modèles pour l'Europe, la Russie et l'Australie]
..... 87,50 à 108,00 MHz
- Seuil de sensation douloureuse à 50 dB (IHF, 1 kHz, 100% MOD.)
Mono 3,0 µV (20,8 dBf)
- Rapport signal/bruit (IHF)
Mono/Stéréo 74 dB/70 dB

- Distorsion harmonique (1 kHz)
Mono/Stéréo 0,3%/0,3%

SECTION AM

- Gamme de syntonisation
[Modèles pour les États-Unis et le Canada] 530 à 1710 kHz
[Modèles pour l'Asie et l'Amérique centrale/du Sud]
..... 530/531 à 1710/1611 kHz
[Modèles pour l'Europe, la Russie et l'Australie]
..... 531 à 1611 kHz

GÉNÉRALITÉS

- Tension d'alimentation
[Modèles pour les États-Unis et le Canada] CA 120 V, 60 Hz
[Modèles pour l'Amérique centrale/du Sud]
..... CA 110-120/220-240 V, 50/60 Hz
[Modèle pour l'Australie] CA 240 V, 50 Hz
[Modèle pour l'Europe et la Russie] CA 230 V, 50 Hz
[Modèle pour l'Asie] CA 220-240 V, 50/60 Hz
- Consommation 150 W
- Consommation en mode veille 0,5 W maximum
- Consommation en mode veille du YID-W10
(YID-W10 raccordé) 1,2 W maximum
- Consommation de recharge pour l'iPod 30 W maximum
- Consommation maximale
[Modèles pour l'Amérique centrale/du Sud uniquement]
(8 Ω, 1 kHz, 10% DHT) 280 W
- Dimensions (L × H × P) 435 × 151 × 387 mm
- Poids 8,8 kg

* Les spécifications peuvent être modifiées sans avis préalable.

Information concernant la collecte et le traitement des piles usagées et des déchets d'équipements électriques et électroniques



Les symboles sur les produits, l'emballage et/ou les documents joints signifient que les produits électriques ou électroniques usagés ainsi que les piles ne doivent pas être mélangés avec les déchets domestiques habituels. Pour un traitement, une récupération et un recyclage appropriés des déchets d'équipements électriques et électroniques et des piles usagées, veuillez les déposer aux points de collecte prévus à cet effet, conformément à la réglementation nationale et aux Directives 2002/96/EC et 2006/66/EC.



En vous débarrassant correctement des déchets d'équipements électriques et électroniques et des piles usagées, vous contribuerez à la sauvegarde de précieuses ressources et à la prévention de potentiels effets négatifs sur la santé humaine qui pourraient advenir lors d'un traitement inapproprié des déchets.



Pour plus d'informations à propos de la collecte et du recyclage des déchets d'équipements électriques et électroniques et des piles usagées, veuillez contacter votre municipalité, votre service de traitement des déchets ou le point de vente où vous avez acheté les produits.



[Information sur le traitement dans d'autres pays en dehors de l'Union Européenne]

Ces symboles sont seulement valables dans l'Union Européenne. Si vous souhaitez vous débarrasser de déchets d'équipements électriques et électroniques ou de piles usagées, veuillez contacter les autorités locales ou votre fournisseur et demander la méthode de traitement appropriée.



Pb

Note pour le symbole « pile » (les deux symboles du bas) :

Ce symbole peut être utilisé en combinaison avec un symbole chimique. Dans ce cas il respecte les exigences établies par la Directive pour le produit chimique en question.

VORSICHT: VOR DER BEDIENUNG DIESES GERÄTES DURCHLESEN.

- Um optimales Leistungsvermögen sicherzustellen, lesen Sie bitte die Anleitung aufmerksam durch. Bewahren Sie die Anleitung danach für spätere Nachschlagzwecke sorgfältig auf.
- Installieren Sie diese Sound-Anlage an einem gut belüfteten, trockenen, sauberen Ort - entfernt von direktem Sonnenlicht, Wärmequellen, Erschütterungen, Staub und Feuchtigkeit. Um eine ausreichende Belüftung zu gewährleisten, beachten Sie die folgenden Mindestabstände rund um dieses Gerät.
Oben: 30 cm
Hinten: 20 cm
Seiten: 20 cm
- Stellen Sie dieses Gerät entfernt von anderen elektrischen Haushaltgeräten, Motoren oder Transformatoren auf, um Brummgeräusche zu vermeiden.
- Setzen Sie dieses Gerät keinen plötzlichen Temperaturänderungen von kalt auf warm aus, und stellen Sie dieses Gerät nicht an Orten mit hoher Luftfeuchtigkeit auf (z.B. in Räumen mit Luftbefeuchtern), um Kondensation im Inneren des Gerätes zu vermeiden, da es anderenfalls zu elektrischen Schlägen, Feuer, Beschädigung dieses Gerätes und/oder zu persönlichen Verletzungen kommen kann.
- Vermeiden Sie die Aufstellung dieses Gerätes an Orten, an welchen Fremdkörper in das Gerät fallen können bzw. an welchen Flüssigkeiten auf das Gerät verschüttet werden können. Stellen Sie auf der Oberseite des Gerätes niemals Folgendes auf:
 - Andere Komponenten, da diese Beschädigung und/oder Verfärbung der Oberfläche dieses Gerätes verursachen können.
 - Brennende Objekte (z.B. Kerzen), da diese Feuer, Beschädigung des Gerätes und/oder persönliche Verletzungen verursachen können.
 - Mit Flüssigkeiten gefüllte Behälter, da diese umfallen und die Flüssigkeit auf das Gerät verschütten können, wodurch es zu elektrischen Schlägen für den Anwender und/oder zu Beschädigung des Gerätes kommen kann.
- Decken Sie dieses Gerät niemals mit Zeitungen, Tischdecken, Vorhängen usw. ab, damit die Wärmeabfuhr nicht behindert wird. Falls die Temperatur im Inneren des Gerätes ansteigt, kann es zu Feuer, Beschädigung des Gerätes und/oder zu persönlichen Verletzungen kommen.
- Schließen Sie dieses Gerät erst an eine Wandsteckdose an, nachdem alle anderen Anschlüsse ausgeführt wurden.
- Stellen Sie dieses Gerät niemals mit der Unterseite nach oben auf, da es sonst beim Betrieb zu Überhitzung mit möglichen Beschädigungen kommen kann.
- Wenden Sie niemals Gewalt bei der Bedienung der Schalter, Knöpfe und/oder Kabel an.
- Wenn Sie das Netzkabel von der Wandsteckdose abtrennen, fassen Sie immer den Netzstecker an; ziehen Sie niemals an dem Kabel.
- Reinigen Sie dieses Gerät niemals mit chemisch behandelten Tüchern; anderenfalls kann das Finish beschädigt werden. Verwenden Sie ein reines, trockenes Tuch.
- Verwenden Sie nur die für dieses Gerät vorgeschriebene Netzspannung. Falls Sie eine höhere als die vorgeschriebene Netzspannung verwenden, kann es zu Feuer, Beschädigung dieses Gerätes und/oder zu persönlichen Verletzungen kommen. Yamaha kann nicht verantwortlich gemacht werden für Schäden, die auf die Verwendung dieses Gerätes mit einer anderen als der vorgeschriebenen Spannung zurückzuführen sind.
- Um Beschädigungen durch Blitzschlag zu vermeiden, ziehen Sie den Netzstecker von der Netzdose ab, wenn es ein Gewitter gibt.
- Versuchen Sie niemals ein Modifizieren oder Ändern dieses Gerätes. Falls eine Wartung erforderlich ist, wenden Sie sich bitte an einen Yamaha-Kundendienst. Das Gehäuse sollte niemals selbst geöffnet werden.
- Falls Sie das Gerät für längere Zeit nicht verwenden (z.B. während der Ferien), ziehen Sie den Netzstecker von der Netzdose ab.
- Lesen Sie unbedingt den Abschnitt „STÖRUNGSSUCHE“ durch, um übliche Bedienungsfehler zu berichtigen, bevor Sie auf eine Störung des Gerätes schließen.
- Bevor Sie dieses Gerät an einen anderen Ort transportieren, drücken Sie die -Taste, um das Gerät auszuschalten, und ziehen Sie danach den Netzstecker aus der Steckdose.
- Es kommt zu Kondensatbildung, wenn die Umgebungstemperatur plötzlich ändert. Ziehen Sie den Netzstecker von der Netzdose ab, und lassen Sie das Gerät ruhen.
- Falls Sie das Gerät für längere Zeit in Betrieb halten, kann sich das Gerät erwärmen. Schalten Sie die Stromversorgung aus, und lassen Sie danach das Gerät abkühlen.
- Stellen Sie dieses Gerät in die Nähe der Steckdose und so auf, dass der Netzstecker gut zugänglich ist.
- Die Batterien dürfen nicht starker Hitze wie direktem Sonnenschein, Feuer o.ä. ausgesetzt werden.
- Zu starker Schalldruck von Ohrhörern und Kopfhörern kann zu Gehörschäden führen.

Solange dieses Gerät an eine Netzsteckdose angeschlossen ist, bleibt es mit dem Stromnetz verbunden, auch wenn Sie es mit  ausgeschaltet oder mit der Taste  auf der Fernbedienung in den Bereitschaftsmodus geschaltet haben. Auch in diesem Status weist das Gerät einen geringen Stromverbrauch auf.

WARNUNG

UM DIE GEFAHR EINES FEUERS ODER EINES ELEKTROSCHOCKS ZU VERMEIDEN, DARF DAS GERÄT WEDER REGEN NOCH FEUCHTIGKEIT AUSGESETZT WERDEN.



Dieses Etikett muss bei Produkten angebracht werden, deren Oberseite während des Betriebs heiß sein kann.

INHALTSVERZEICHNIS

EINFÜHRUNG

NÜTZLICHE MERKMALE	2
MITGELIEFERTES ZUBEHÖR	3
BEDIENELEMENTE UND FUNKTIONEN	4
Frontblende	4
Frontblende-Display	6
Rückseite	7
Fernbedienung	8
Verwenden der Fernbedienung	9

VORBEREITUNG

ANSCHLÜSSE	10
Anschließen der Lautsprecher und Quellkomponenten	10
Anschließen der UKW- und MW-Antennen	12
Anschließen des Netzkabels	12

BEDIENUNG DER GRUNDFUNKTIONEN

WIEDERGABE UND AUFNAHME	13
Wiedergeben einer Signalquelle	13
Einstellen der Klangqualität	14
Aufnehmen einer Signalquelle	16
Verwenden des Einschlaf-Timers	16
UKW/MW-ABSTIMMUNG	17
Automatische Abstimmung	17
Manuelle Abstimmung	18
Automatische Festsenderspeicherung (nur UKW-Sender)	19
Manuelle Festsenderspeicherung	20
Abrufen eines Festsenders	21
Löschen eines Festsenders	21
Löschen aller Festsender	22
Empfangen von Radio Data System-Informationen (nur UKW-Sender)	23
TP-Suchfunktion (nur UKW-Sender)	24
TITEL VON IHRER iPhone/iPod/Bluetooth™- KOMPONENTE WIEDERGEHEN	25
Verwenden eines Universal-Dock für iPod	26
Verwenden eines Wireless-System für iPod	27
Verwenden eines Bluetooth Wireless Audio Receiver	28

ERWEITERTE BEDIENUNG

EINSTELLEN DES OPTION-MENÜS FÜR JEDE EINGANGSQUELLE	30
Einträge im Option-Menü	30
WEITERFÜHRENDES	32
Ändern der ADVANCED SETUP- Menüparameter	32

ZUSÄTZLICHE INFORMATIONEN

STÖRUNGSSUCHE	33
TECHNISCHE DATEN	38

EINFÜHRUNG

VORBEREITUNG

BEDIENUNG DER
GRUNDFUNKTIONEN

ERWEITERTE
BEDIENUNG

ZUSÄTZLICHE
INFORMATIONEN

Deutsch

NÜTZLICHE MERKMALE

Mit diesem Gerät können Sie:

Verbessern der Klangqualität mit der Pure-Direct-Funktion	➔ S. 14
Musik von Ihrem iPhone/iPod* oder Ihrer Bluetooth-Komponente* wiedergeben	➔ S. 25
UKW- und MW-Radiosender hören	➔ S. 17
Die Informationen des Radio Data System empfangen und anzeigen lassen	➔ S. 23
Den Bass-Signalanteil durch Anschluss eines Subwoofers verstärken	➔ S. 10
Die Fernbedienung dieses Geräts zur Steuerung eines CD-Spielers von Yamaha verwenden	➔ S. 8
Energie sparen durch Verwendung der automatischen Abschaltfunktion	➔ S. 32

* Optionales Yamaha-Produkt erforderlich

iPhone, iPod

iPhone, iPod, iPod classic, iPod nano und iPod touch sind Warenzeichen der Apple Inc., eingetragen in den USA und anderen Ländern.

Bluetooth™

Bluetooth ist ein eingetragenes Warenzeichen von Bluetooth SIG und wird von Yamaha im Rahmen einer Lizenzvereinbarung verwendet.

-  zeigt einen Tipp für Ihre Bedienung an.
- Einige Funktionen lassen sich sowohl mit den Tasten an der Frontblende dieses Geräts als auch denen auf der Fernbedienung ausführen. Falls die Tastenbezeichnungen an diesem Gerät von denen der Fernbedienung abweichen, werden die Tastenbezeichnungen der Fernbedienung in Klammern angegeben.
- Diese Anleitung wurde vor der Produktion gedruckt. Änderungen des Designs und der technischen Daten im Sinne ständiger Verbesserungen usw. vorbehalten. Im Fall von Unterschieden zwischen Anleitung und Produkt hat das Produkt Priorität.

MITGELIEFERTES ZUBEHÖR

Bitte überprüfen Sie, ob Sie alle folgend aufgeführten Teile erhalten haben.

Fernbedienung

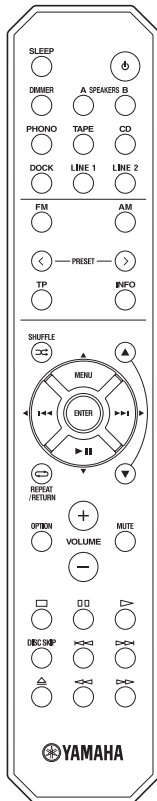

MW-Rahmenantenne



Batterien (x2) (AA, R6, UM-3)

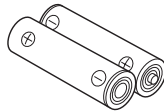

UKW-Zimmerantenne

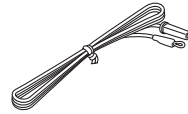

■ Hinweise zur Fernbedienung und zu den Batterien

- Verschütten Sie kein Wasser oder andere Flüssigkeiten auf die Fernbedienung.
- Lassen Sie die Fernbedienung nicht fallen.
- Sie sollten die Fernbedienung nicht unter Einfluss folgender Bedingungen aufbewahren oder liegenlassen:
 - an Orten mit hoher Luftfeuchtigkeit, z. B. in einem Badezimmer
 - an Orten mit hohen Temperaturen, z. B. in Nähe einer Heizung oder eines Ofens
 - an Orten mit extrem niedrigen Temperaturen
 - an staubigen Orten
- Verwenden Sie Batterien des Typs AA, R6, UM-3 für die Fernbedienung.
- Setzen Sie die Batterien entsprechend der Polaritätsmarkierungen ein (+ und –).
- Wechseln Sie alle Batterien aus, sobald Sie bemerken, dass die Reichweite der Fernbedienung abnimmt.
- Sollten die Batterien erschöpft sein, nehmen Sie sie sofort aus der Fernbedienung heraus, um Explosionen oder ein Auslaufen von Säure zu vermeiden.
- Wenn Sie ausgelaufene Batterien vorfinden, entsorgen Sie die Batterien sofort, und berühren Sie dabei nicht das ausgelaufene Material. Falls das ausgelaufene Material in Kontakt mit Ihrer Haut kommt oder in Augen oder Mund gelangt, spülen Sie die betroffene Region sofort mit Wasser und wenden Sie sich dann an einen Arzt. Reinigen Sie das Batteriefach sorgfältig, bevor Sie neue Batterien einsetzen.
- Verwenden Sie alte Batterien nicht zusammen mit neuen. Dies kann die Lebensdauer der neuen Batterien einschränken oder zum Auslaufen der alten Batterien führen.
- Verwenden Sie keine unterschiedlichen Batterietypen (wie z. B. Alkali- und Manganbatterien) zusammen. Batterien, die gleich aussehen, können unterschiedliche technische Daten aufweisen.
- Bevor Sie neue Batterien einsetzen, wischen Sie das Batteriefach sauber.
- Entsorgen Sie Batterien entsprechend Ihrer örtlichen Bestimmungen.

BEDIENELEMENTE UND FUNKTIONEN

Frontblende

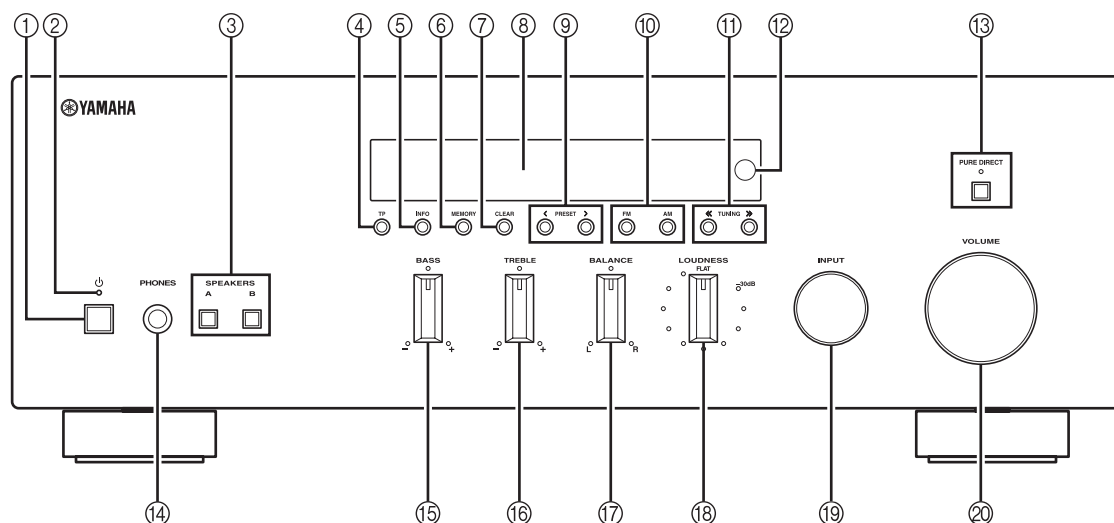

① ⏻ (netz)

Schaltet dieses Gerät ein und aus (siehe Seite 13).

Stellung Ein: Eingedrückt

Stellung Aus: Nicht gedrückt

Hinweis

Dieses Gerät verbraucht auch im ausgeschalteten Zustand oder in der Bereitschaft eine geringe Menge Leistung.

② Netzanzeige

Leuchtet folgendermaßen:

Leuchtet hell: Gerät ist eingeschaltet

Leuchtet schwach: Bereitschaftsmodus

Leuchtet nicht: Gerät ist ausgeschaltet

Hinweis

Wenn ein iPhone/iPod geladen wird, während dieses Gerät in Bereitschaft ist, leuchtet die Netzanzeige hell.

③ SPEAKERS A/B

Schaltet die an den rückseitigen Anschlüssen SPEAKERS A und/oder SPEAKERS B angeschlossenen Lautsprecherpaare ein oder aus, je nachdem, ob der entsprechende Schalter gedrückt ist oder nicht (siehe Seite 13).

④ TP

Sucht automatisch nach einem Sender, der ein Verkehrsprogramm (TP) überträgt (siehe Seite 24).

⑤ INFO

Wählt und schaltet den Radio-Data-System-Anzeigemodus um, wenn TUNER als Eingangsquelle gewählt ist (siehe Seite 23).

Ändert die Anzeige der Wiedergabeinformationen zu dem auf dem iPhone/iPod abgespielten Titel, wenn DOCK als Eingangsquelle gewählt ist (siehe Seite 26).

Hinweis

Wiedergabeinformationen können nur für ein iPhone/iPod angezeigt werden, das mittels eines Universal-Dock für iPod angeschlossen ist.

⑥ MEMORY

Speichert den aktuellen UKW-/MW-Sender als Festsender, wenn TUNER als Eingangsquelle gewählt ist (siehe Seite 20).

⑦ CLEAR

Löscht den aktuellen UKW-/MW-Sender als Festsender, wenn TUNER als Eingangsquelle gewählt ist (siehe Seite 21).

⑧ Frontblende-Display

Zeigt Informationen über den Betriebszustand dieses Gerätes an.

⑨ PRESET </>

Wählt einen UKW-/MW-Festsender, wenn TUNER als Eingangsquelle gewählt ist (siehe Seite 21).

⑩ FM, AM

Schaltet das UKW-/MW-Band zwischen FM (UKW) und AM (MW) um, wenn TUNER als Eingangsquelle gewählt ist (siehe Seite 17).

⑪ TUNING <</>>

Wählt die Abstimmfrequenz, wenn TUNER als Eingangsquelle gewählt ist (siehe Seite 17).

⑫ Fernbedienungssensor

Empfängt Infrarotsignale von der Fernbedienung.

⑬ PURE DIRECT und Anzeige

Hiermit können Sie eine Signalquelle mit dem reinstmöglichen Klang hören (siehe Seite 14). Die Anzeige darüber leuchtet auf und das Frontblende-Display erlischt, wenn diese Funktion eingeschaltet wird.

⑭ Kopfhörerbuchse PHONES

Gibt das Audiosignal für Ihre Kopfhörer aus für ungestörtes und nicht störendes Hören.

Hinweis

Drücken Sie SPEAKER A/B, so dass die Anzeigen SP A/B erlöschen, bevor Sie Kopfhörer an der Buchse PHONES anschließen.

⑮ Regler BASS

Erhöht oder verringert den Pegel der niedrigen Frequenzen. In der Mittelstellung wird ein linearer Frequenzgang erzeugt (siehe Seite 14).

⑯ Regler TREBLE

Erhöht oder verringert den Pegel der hohen Frequenzen. In der Mittelstellung wird ein linearer Frequenzgang erzeugt (siehe Seite 14).

⑰ Regler BALANCE

Stellen Sie das Lautstärkeverhältnis zwischen linkem und rechtem Lautsprecher ein, um Unterschiede durch die Anordnung der Lautsprecher oder durch Raumgegebenheiten auszugleichen (siehe Seite 14).

⑱ Regler LOUDNESS

Gewährleistet bei jeder Lautstärke einen vollen und klaren Klang, indem die geringere Empfindlichkeit des menschlichen Gehörs für tiefe und hohe Frequenzen bei geringer Lautstärke durch Pegelanhebung ausgeglichen wird (siehe Seite 15).

⑲ INPUT Wahlschalter

Wählt die Eingangsquelle, die Sie hören möchten.

⑳ Regler VOLUME

Erhöht oder verringert den Lautstärkepegel.

Hinweis

Dieser Regler beeinflusst nicht den Ausgangspegel der REC-Buchsen.

Frontblende-Display

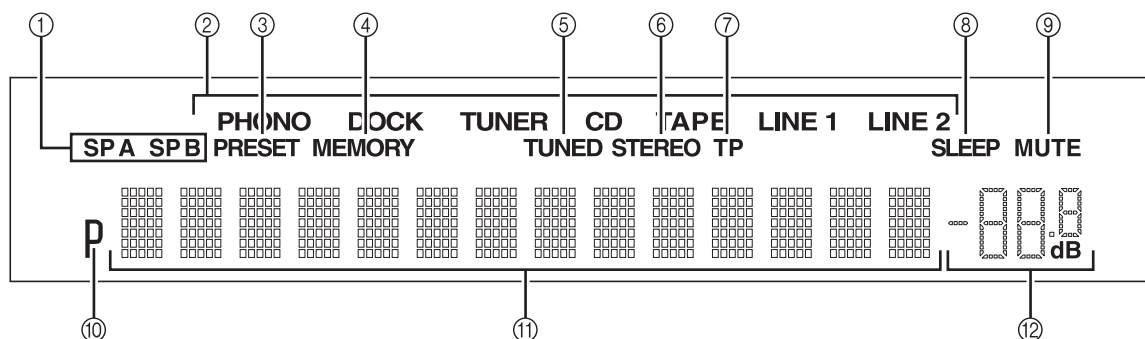

① Anzeigen SP (SPEAKERS) A/B

Leuchtet je nach gewähltem Lautsprecherpaar.
Beide Anzeigen leuchten, wenn beide Lautsprecherpaare ausgewählt sind.

② Anzeigen der Eingangsquellen

Leuchten hell, um die momentan gewählte Eingangsquelle anzuzeigen.

③ Anzeige PRESET

Leuchtet auf, wenn Sie einen Radio-Festsender abrufen.
Blinkt, während die automatische Festsenderspeicherung nach UKW-Sendern sucht, um diese als Festsender zu registrieren.

④ Anzeige MEMORY

Leuchtet oder blinkt, wenn ein UKW-/MW-Sender als Festsender gespeichert wird.

⑤ Anzeige TUNED

Leuchtet, wenn das Gerät auf einen UKW- oder MW-Sender abgestimmt ist.

⑥ Anzeige STEREO

Leuchtet, wenn dieses Gerät ein starkes Signal von einem UKW-Stereosender empfängt.

⑦ TP-Anzeige

Leuchtet, wenn dieses Gerät auf einen Sender mit Verkehrsdurchsage (TP) abgestimmt ist. Blinkt bei der Suche nach einem TP-Sender.

⑧ Anzeige SLEEP

Leuchtet auf, wenn der Einschlaf-Timer eingeschaltet wird.

⑨ Anzeige MUTE

Blinkt, während die MUTE-Funktion eingeschaltet ist.

⑩ P-Anzeige

Leuchtet, wenn eine Festsendernummer abgerufen wird.
Blinkt, während Sie einen Radio-Festsender speichern.

⑪ Multi-Informations-Display

Zeigt Informationen bei der Änderung von Einstellungen.

⑫ Lautstärkeanzeige

Zeigt den aktuellen Lautstärkepegel an.

Rückseite

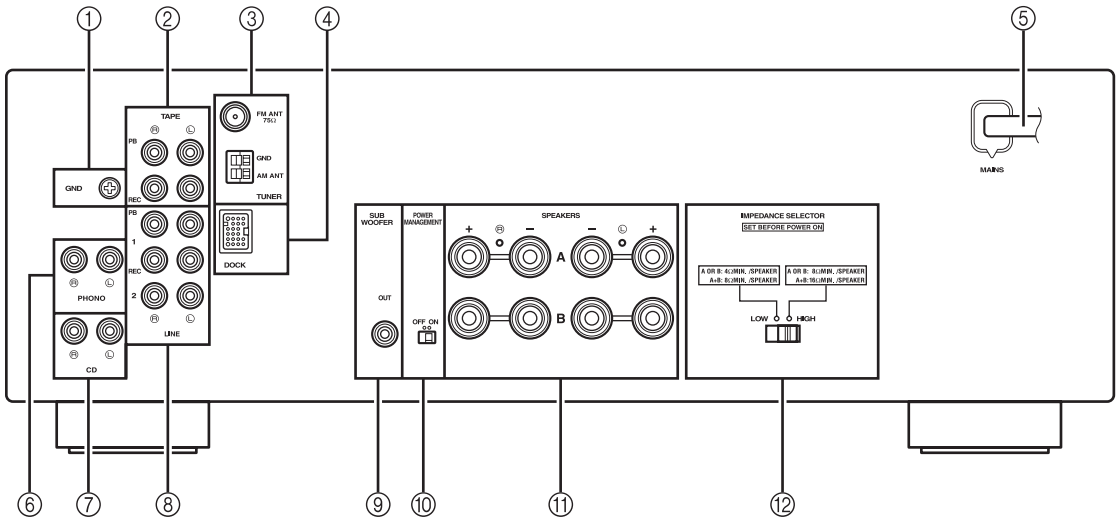

① GND-Anschluss

Hier wird ein Plattenspieler angeschlossen (siehe Seite 10).

② Buchsen TAPE

Hier kann ein Cassettenrecorder angeschlossen werden (siehe Seite 10).

③ Antennenanschlüsse

Hier können UKW- und MW-Antennen angeschlossen werden (siehe Seite 12).

④ Buchse DOCK

Hier kann ein optionales Yamaha Universal-Dock für iPod angeschlossen werden (wie z. B. das YDS-12), ein Wireless-System für iPod (YID-W10) oder ein Bluetooth Wireless Audio Receiver (YBA-10) (siehe Seite 25).

⑤ Netzkabel

Hier wird dieses Gerät mit einer Wandsteckdose verbunden (siehe Seite 12).

⑥ Buchsen PHONO

Hier wird ein Plattenspieler angeschlossen (siehe Seite 10).

⑦ Buchsen CD

Hier wird ein CD-Spieler angeschlossen (siehe Seite 10).

⑧ Buchsen LINE 1-2

Hier werden weitere Audiokomponenten angeschlossen (siehe Seite 10).

⑨ Buchse SUBWOOFER OUT

Hier wird ein Subwoofer mit eingebautem Verstärker angeschlossen (siehe Seite 10).



Die Buchse SUBWOOFER OUT schwächt Signale über 90 Hz.

⑩ Schalter POWER MANAGEMENT

Hiermit wird die automatische Abschaltfunktion ein- oder ausgeschaltet. Wenn diese Funktion eingeschaltet ist, schaltet dieses Gerät automatisch in Bereitschaft, wenn es für bestimmte Zeit nicht bedient wird (3 Einstellungen sind verfügbar; siehe Seite 32).

⑪ Anschlüsse SPEAKERS

Hier werden die Lautsprecher angeschlossen (siehe Seite 10).

⑫ Schalter IMPEDANCE SELECTOR

Hier wird die Impedanzeinstellung gewählt (siehe Seite 11).

Fernbedienung

Dieser Abschnitt beschreibt die Funktion jeder Taste auf der Fernbedienung, die für die Steuerung dieses Gerätes oder eines CD-Spielers von Yamaha verwendet wird.

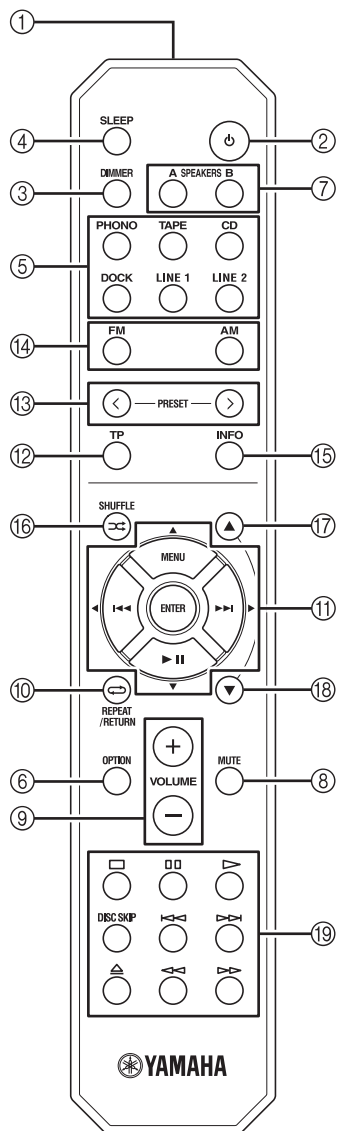

■ Gemeinsame Bedienelemente

Die folgenden Tasten können unabhängig von der gewählten Eingangsquelle verwendet werden.

① Infrarotsender

Sendet infrarote Steuersignale.

② (netz)

Schaltet dieses Gerät ein oder in Bereitschaft.

Hinweis

Diese Taste funktioniert nur dann, wenn sich die Taste (netz) an der Frontblende in Einschaltposition befindet (eingedrückt).

③ DIMMER

Stellt die Helligkeit des Frontblende-Displays ein. Wählen Sie unter 3 Helligkeitsstufen, indem Sie mehrmals diese Taste drücken.



Diese Einstellung bleibt auch beim Ausschalten dieses Geräts erhalten.

④ SLEEP

Stellt den Einschlaf-Timer ein (siehe Seite 16).

⑤ Eingangswahltasten

Wählen Sie die Eingangsquelle, die Sie hören möchten.



- Die Bezeichnungen der Eingangsquellen entsprechen denen der rückseitigen Anschlussbuchsen.
- Zur Auswahl von TUNER als Eingangsquelle mittels Fernbedienung drücken Sie FM (für UKW) oder AM (für MW).

⑥ OPTION

Schaltet das OPTION-Menü ein und aus (siehe Seite 30).

⑦ SPEAKERS A/B

Durch Drücken des entsprechenden Schalters wird das an den rückseitigen Anschlüssen SPEAKERS A und/oder SPEAKERS B angeschlossenen Lautsprecherpaar ein- oder ausgeschaltet.

⑧ MUTE

Schaltet die Tonausgabe stumm. Drücken Sie die Taste erneut, um die Tonausgabe mit der zuletzt gewählten Lautstärke wieder einzuschalten.

⑨ VOLUME +/-

Erhöht oder verringert den Lautstärkepegel.

Hinweis

Dieser Regler beeinflusst nicht den Ausgangspegel der REC-Buchsen.

⑩ RETURN

Keht zum vorigen Menü zurück oder beendet die Menüanzeige, nachdem das Option-Menü verwendet wurde (siehe Seite 30).

⑪ / ENTER

Wählt aus und bestätigt Einträge im Option-Menü (siehe Seite 30).

■ Tasten FM/AM

Die folgenden Tasten können verwendet werden, wenn TUNER als Eingangsquelle gewählt ist.

⑫ TP

Sucht automatisch nach einem Sender, der ein Verkehrsprogramm (TP) überträgt (siehe Seite 24).

⑬ PRESET </>

Wählt einen UKW-/MW-Festsender, wenn TUNER als Eingangsquelle gewählt ist (siehe Seite 21).

⑭ FM, AM

Wählt TUNER als Eingangsquelle und schaltet das UKW-/MW-Band zwischen FM (UKW) und AM (MW) um (siehe Seite 17).

⑮ INFO

Wählt und schaltet den Radio-Data-System-Anzeigemodus um, wenn TUNER als Eingangsquelle gewählt ist (siehe Seite 23).

■ iPod-Tasten

Die folgenden Tasten können verwendet werden, wenn DOCK als Eingangsquelle gewählt ist, so dass Signale eines iPhone/iPod wiedergegeben werden können. Weitere Informationen erhalten Sie auf Seite 25.

⑩ REPEAT ↺

⑪ MENU/▷|||/◀◀/▶▶/ENTER

⑮ INFO

⑯ SHUFFLE ⇄









⑰ △

⑱ ▽

■ Steuertasten für einen CD-Spieler von Yamaha

Die folgenden Tasten können zur Steuerung eines CD-Spielers von Yamaha verwendet werden, wenn CD als Eingangsquelle gewählt ist.

⑩ Steuertasten für einen CD-Spieler von Yamaha

-  Stoppt die Wiedergabe
-  Pausiert die Wiedergabe
-  Startet die Wiedergabe
- DISC SKIP  Wechselt bei einem CD-Wechsler zur nächsten Disc
-  Titelsprung rückwärts
-  Titelsprung vorwärts
-  Wirft die CD aus
-  Schneller Rücklauf
-  Schneller Vorlauf

Hinweis

Auch dann, wenn Sie einen CD-Spieler von Yamaha verwenden, sind bestimmte Komponenten und Eigenschaften evtl. nicht verfügbar. Lesen Sie für weitere Informationen bitte in der Bedienungsanleitung Ihrer Komponente nach.

Verwenden der Fernbedienung

■ Einsetzen der Batterien

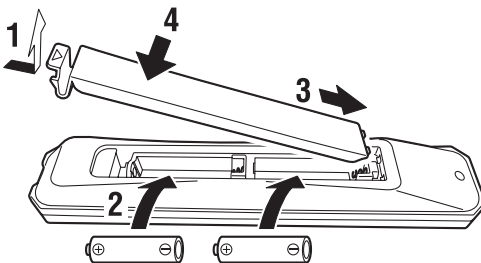

Batterien des Typs AA, R6, UM-3

■ Reichweite

Die Fernbedienung gibt einen gerichteten Infrarotstrahl aus. Achten Sie darauf, die Fernbedienung beim Bedienen des Geräts direkt auf den Fernbedienungssensor an der Frontblende des Geräts zu richten.

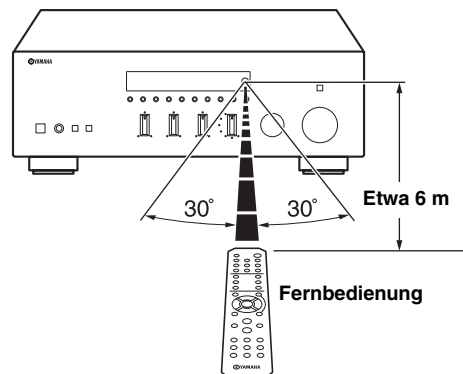

ANSCHLÜSSE

Anschließen der Lautsprecher und Quellkomponenten

VORSICHT

- Schließen Sie dieses Gerät und die anderen Komponenten erst an das Stromnetz an, wenn alle Anschlüsse zwischen den Komponenten vorgenommen wurden.
- Nehmen Sie alle Anschlüsse richtig vor: L (links) mit L, R (rechts) mit R, „+“ mit „+“ und „-“ mit „-“. Wenn die Anschlüsse nicht richtig vorgenommen wurden, ist von den Lautsprechern kein Ton zu hören. Wenn die Polarität der Lautsprecheranschlüsse nicht stimmt, klingt der Ton unnatürlich und Bässe fehlen. Schlagen Sie bitte in den Bedienungsanleitungen der einzelnen Komponenten nach.
- Verwenden Sie Cinch-Kabel für Audiokomponenten (mit Ausnahme der Lautsprecheranschlüsse und des DOCK-Anschlusses).
- Der Impedanzwahlschalter (IMPEDANCE SELECTOR) muss sich in der richtigen Stellung befinden, bevor Sie Lautsprecher anschließen. Einzelheiten dazu finden Sie auf Seite 11.
- Achten Sie darauf, dass die abisolierten Lautsprecheradern sich nicht gegenseitig und auch keine anderen Metallteile dieses Geräts berühren. Andernfalls könnten das Gerät und/oder die Lautsprecher beschädigt werden.

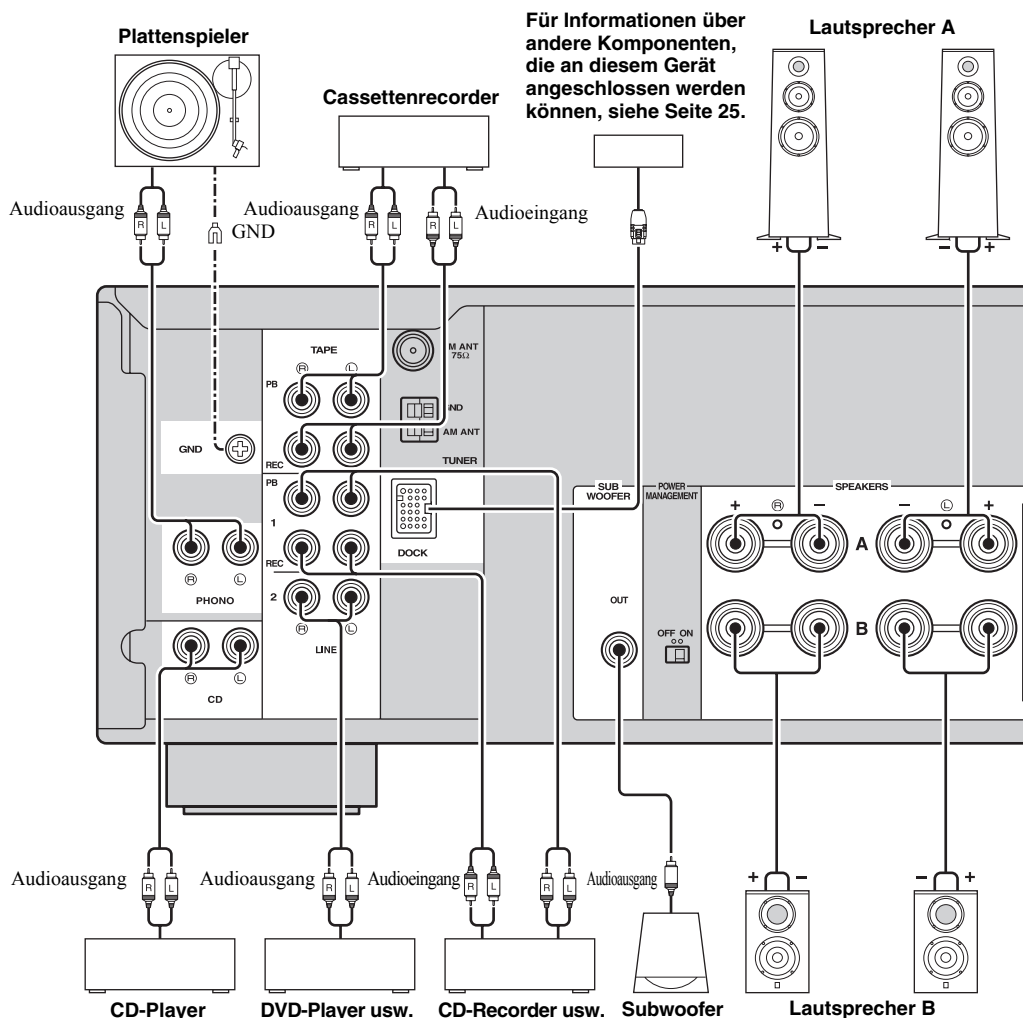

- Die Buchsen PHONO dienen zum Anschließen eines Plattenspielers mit einem MM-Tonabnehmersystem.
- Schließen Sie den Plattenspieler an den Anschluss GND an, um die Rauschstörungen im Signal zu verringern. Bei manchen Plattenspielern kann es jedoch sein, dass ohne Erdung das Rauschen geringer ist.

■ Schalter IMPEDANCE SELECTOR

VORSICHT

Stellen Sie den Schalter IMPEDANCE SELECTOR nicht um, solange das Gerät eingeschaltet ist. Andernfalls kann das Gerät beschädigt werden.

Wenn sich das Gerät nicht einschalten lässt, befindet sich der Schalter IMPEDANCE SELECTOR möglicherweise nicht richtig in einer der Positionen. Ziehen Sie in diesem Fall das Stromkabel ab und schieben Sie den Schalter ganz in die gewünschte Stellung.

Wählen Sie die Schalterstellung (LOW oder HIGH) je nach der Impedanz der Lautsprecher in Ihrer Anlage aus.

Schalterstellung	Impedanzpegel
HIGH	• Wenn Sie ein Lautsprecherpaar (A oder B) verwenden, muss die Impedanz der einzelnen Lautsprecher mindestens 8 Ω betragen.
	• Wenn Sie zwei Lautsprecherpaare (A und B) gleichzeitig verwenden, muss die Impedanz der einzelnen Lautsprecher mindestens 16 Ω betragen.
	• Wenn Sie die Lautsprecher per Bi-Wiring anschließen, muss die Impedanz der einzelnen Lautsprecher mindestens 8 Ω betragen. Siehe Seite 11 für Bi-Wiring-Anschluss.
LOW	• Wenn Sie ein Lautsprecherpaar (A oder B) verwenden, muss die Impedanz der einzelnen Lautsprecher mindestens 4 Ω betragen.
	• Wenn Sie zwei Lautsprecherpaare (A und B) gleichzeitig verwenden, muss die Impedanz der einzelnen Lautsprecher mindestens 8 Ω betragen.
	• Wenn Sie die Lautsprecher per Bi-Wiring anschließen, muss die Impedanz der einzelnen Lautsprecher mindestens 4 Ω betragen. Siehe Seite 11 für Bi-Wiring-Anschluss.

■ Anschließen der Lautsprecherkabel

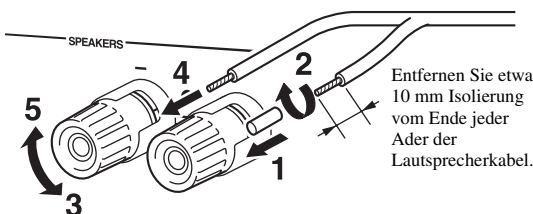

Hinweis

Beim Einführen der Aderlitze in die Lautsprecherklemmen sollten Sie nur den Teil mit der blanken Litze einführen. Werden isolierte Adern eingeführt, kommt die Verbindung u. U. nicht zustande und es ist nichts zu hören.

■ Bi-Wiring-Anschluss

Beim doppelt verdrahteten Bi-Wiring-Anschluss wird der Tieftöner von der kombinierten Mittel- und Hochtönersektion getrennt. Ein mit Bi-Wiring kompatibler Lautsprecher ist mit vier Anschlüssen versehen. Diese zwei Anschlusspaare am Lautsprecher ermöglichen die Aufteilung in zwei unabhängige Bereiche. Mit diesen Verbindungen werden die Mittel- und Hochtonfrequenztreiber mit einem Anschlusspaar und der Bassfrequenztreiber mit dem anderen Anschlusspaar verbunden.

Dieses Gerät

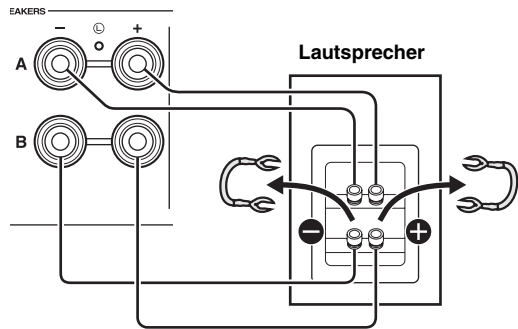

Schließen Sie den anderen Lautsprecher auf gleiche Weise am anderen Anschlusssatz an.

VORSICHT

Beim Anschließen per Bi-Wiring stellen Sie den Schalter IMPEDANCE SELECTOR je nach der Impedanz Ihrer Lautsprecher auf HIGH oder LOW:

8 Ω oder höher: HIGH

4 Ω oder höher: LOW

Siehe Seite 11 für weitere Informationen über den Schalter IMPEDANCE SELECTOR.

Hinweis

Beim Anschließen über Bi-Wiring entfernen Sie Kurzschlussbrücken oder -kabel am Lautsprecher.



Um die per Bi-Wiring ausgeführten Anschlüsse entsprechend zu nutzen, drücken Sie SPEAKERS A und SPEAKERS B an der Frontblende oder auf der Fernbedienung, so dass sowohl SP A als auch B im Frontblende-Display leuchten.

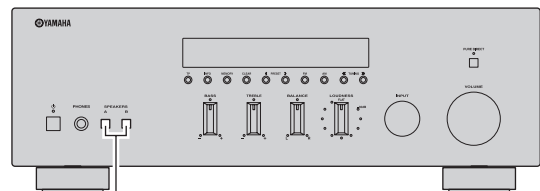

SPEAKERS A/B

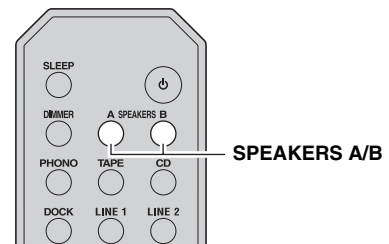

SPEAKERS A/B

Anschließen der UKW- und MW-Antennen

Zimmerantennen für den Empfang von UKW- und MW-Sendern wurden mit diesem Gerät mitgeliefert. Diese Antennen sollten im Allgemeinen eine ausreichende Signalstärke liefern. Schließen Sie jede Antenne korrekt an den entsprechend beschrifteten Anschlüssen an.

Hinweis

Falls die Empfangsqualität schlecht ist, installieren Sie eine Außenantenne. Wenden Sie sich bezüglich Außenantennen an einen autorisierten Yamaha-Fachhändler oder -Kundendienst in Ihrer Nähe.

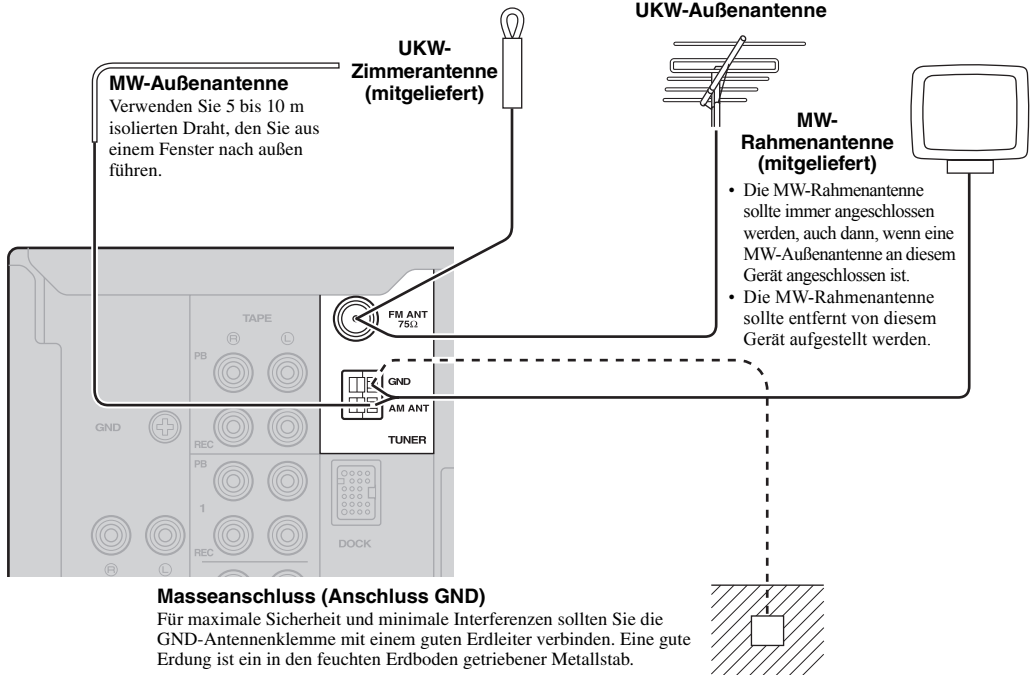

Montieren der mitgelieferten MW-Rahmenantenne

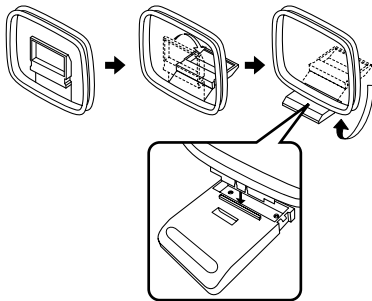

Anschluss des MW-Rahmenantennen-Kabels

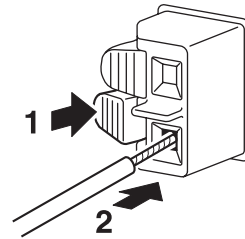

Anschließen des Netzkabels

Stecken Sie den Netzstecker in eine geeignete Netzsteckdose, sobald alle anderen Anschlüsse vorgenommen wurden.

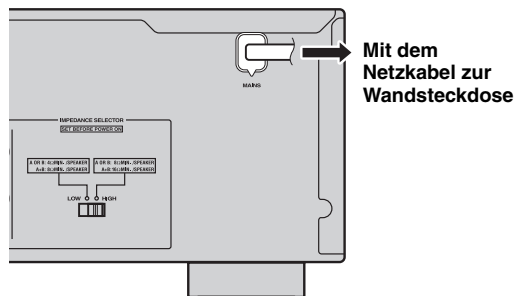

WIEDERGABE UND AUFNAHME

VORSICHT

Seien Sie bitte besonders vorsichtig bei der Wiedergabe von CDs, die mit DTS kodiert wurden. Wenn Sie eine in DTS kodierte CD auf einem CD-Spieler abspielen, der DTS nicht unterstützt, ist nur Rauschen zu hören, welches Ihre Lautsprecher beschädigen kann. Prüfen Sie, ob Ihr CD-Spieler in DTS kodierte CDs unterstützt. Prüfen Sie auch die Ausgangslautstärke Ihres CD-Spielers, bevor Sie eine in DTS kodierte CD abspielen.

Wiedergeben einer Signalquelle

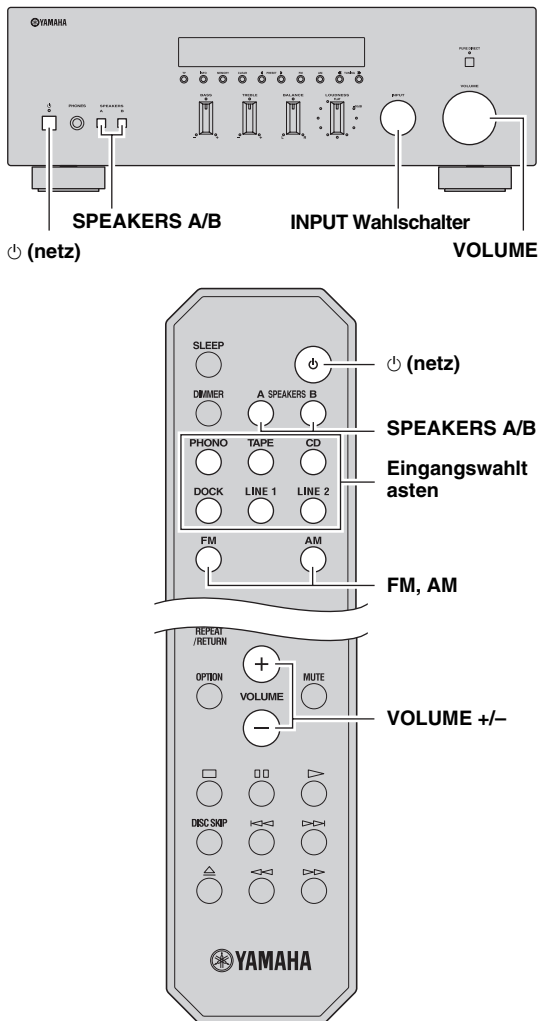

1 Drücken Sie den Schalter \odot (netz) an der Frontblende hinein, um dieses Gerät einzuschalten.

2 Drehen Sie den INPUT Wahlschalter an der Frontblende (oder drücken Sie eine der Eingangswahl-tasten oder FM bzw. AM auf der Fernbedienung) um die gewünschte Eingangsquelle auszuwählen.

3 Drücken Sie **SPEAKERS A** und/oder **SPEAKERS B** an der Frontblende oder auf der Fernbedienung, um die Lautsprecherpaare **A** und/oder **B** auszuwählen.

Wenn Lautsprecherpaar A oder Lautsprecherpaar B eingeschaltet sind, wird entsprechend SP A oder SP B im Frontblende-Display angezeigt (siehe Seite 6).

Hinweise

- Wenn ein Lautsprecherpaar mit Bi-Wiring angeschlossen ist, oder wenn Sie zwei Lautsprecherpaare simultan verwenden (A und B), stellen Sie sicher, dass SP A und SP B auf dem Frontblende-Display angezeigt werden.
- Wenn Sie über Kopfhörer hören möchten, schalten Sie die Lautsprecher aus.

4 Starten Sie die Wiedergabe der Signalquelle.

5 Drehen Sie den Regler **VOLUME** an der Frontblende (oder drücken Sie **VOLUME +/-** auf der Fernbedienung), um die **Ausgangslautstärke einzustellen**.



Mit den Reglern **BASS**, **TREBLE**, **BALANCE** und **LOUDNESS** oder dem Schalter **PURE DIRECT** an der Frontblende können Sie die Klangeigenschaften einstellen (siehe Seite 14).

6 Nach dem Hören drücken Sie den Schalter \odot (netz) an der Frontblende heraus, um dieses Gerät wieder auszuschalten.



Wenn \odot (netz) auf der Fernbedienung gedrückt wird, während die Taste \odot (netz) an der Frontblende eingeschaltet ist, schaltet dieses Gerät in Bereitschaft. Drücken Sie erneut \odot (netz), um dieses Gerät einzuschalten.

Einstellen der Klangqualität

■ Verwenden des Schalters PURE DIRECT

Führt die Eingangssignale von Ihren Audiosignalquellen so, dass sie die Regler BASS, TREBLE, BALANCE und LOUDNESS umgehen, wodurch jegliche Veränderung des Audiosignals vermieden und der reinstmögliche Klang erzeugt wird.

Die Anzeige PURE DIRECT leuchtet auf und das Frontblende-Display erlischt einige Sekunden später.

Schalter PURE DIRECT

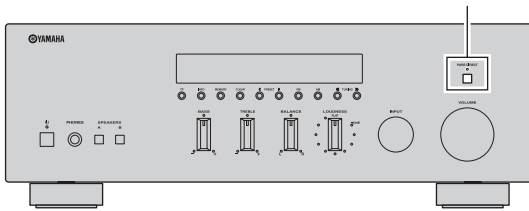

Hinweise

- Die Regler BASS, TREBLE, BALANCE und LOUDNESS funktionieren nicht, während das Merkmal PURE DIRECT eingeschaltet ist.
- Diese Einstellung bleibt auch beim Ausschalten dieses Geräts erhalten.

■ Einstellen der Regler BASS und TREBLE

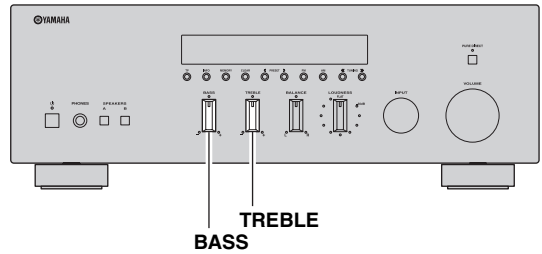

Die Regler BASS und TREBLE stellen den Frequenzgang der hohen und tiefen Frequenzen ein.

In der Mittelstellung wird ein linearer Frequenzgang erzeugt.

BASS

Wenn Sie das Gefühl haben, dass die Bässe (der Klang der tiefen Frequenzen) zu schwach sind, drehen Sie den Regler zum Anheben im Uhrzeigersinn. Wenn Sie das Gefühl haben, dass die Bässe zu stark sind, drehen Sie den Regler zum Absenken gegen den Uhrzeigersinn.

Regelbereich: -10 dB bis +10 dB (20 Hz)

TREBLE

Wenn Sie das Gefühl haben, dass die Höhen (der Klang der hohen Frequenzen) zu schwach sind, drehen Sie den Regler zum Anheben im Uhrzeigersinn. Wenn Sie das Gefühl haben, dass die Höhen zu stark sind, drehen Sie den Regler zum Absenken gegen den Uhrzeigersinn.

Regelbereich: -10 dB bis +10 dB (20 kHz)



■ Einstellen des Reglers BALANCE

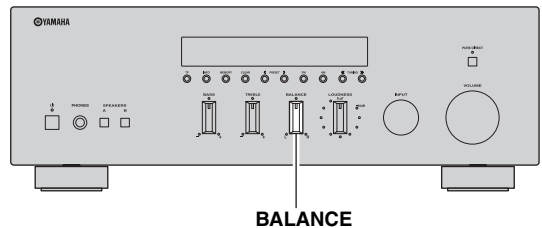

Der BALANCE-Regler stellt das Lautstärkeverhältnis zwischen linkem und rechtem Lautsprecher ein, um Unterschiede durch die Anordnung der Lautsprecher oder durch Raumgegebenheiten auszugleichen.

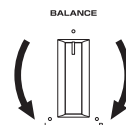

■ Einstellen des Reglers LOUDNESS

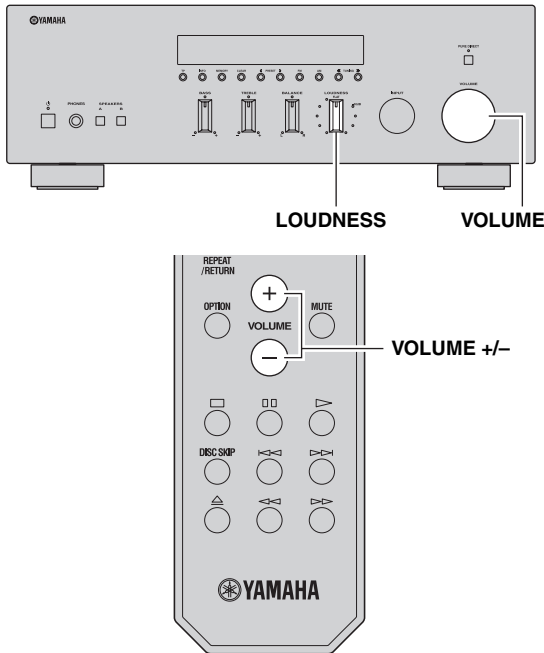

3 Drehen Sie den Regler LOUDNESS, bis die gewünschte Lautstärke erreicht ist.

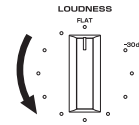

Nach Einstellen des Reglers LOUDNESS hören Sie Musik mit der gewünschten Lautstärke. Wenn die Wirkung der Einstellung des LOUDNESS-Reglers zu stark oder schwach ist, stellen Sie den LOUDNESS-Regler etwas anders ein.

Gewährleistet bei jeder Lautstärke einen vollen und klaren Klang, indem die geringere Empfindlichkeit des menschlichen Gehörs für tiefe und hohe Frequenzen bei geringer Lautstärke durch Pegelanhebung ausgeglichen wird.

VORSICHT

Wenn der Regler LOUDNESS auf einen bestimmten Pegel eingestellt ist und Sie den Schalter PURE DIRECT einschalten, kommt es zu einer plötzlichen Erhöhung des Tonausgangspegels, weil die Eingangssignale den LOUDNESS-Regler umgehen. Um Gehörschäden oder Schäden an den Lautsprechern zu vermeiden, sollten Sie den Schalter PURE DIRECT erst dann drücken, nachdem Sie die Lautstärke verringert bzw. überprüft haben, ob der Regler LOUDNESS richtig eingestellt ist.

1 Stellen Sie den Regler LOUDNESS in die Position FLAT.

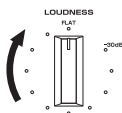

2 Drehen Sie den Regler VOLUME an der Frontplatte (oder drücken Sie VOLUME +/- auf der Fernbedienung), um die höchste Lautstärke einzustellen, mit der Sie hören möchten.

Aufnahmen einer Signalquelle

Hinweise

- Das Audiosignal von der gewählten Eingangssignalquelle wird an den Buchsen TAPE REC und LINE 1 REC ausgegeben. Wenn TAPE ausgewählt ist, wird das Audiosignal nur an den Buchsen LINE 1 REC ausgegeben. Wenn LINE 1 ausgewählt ist, wird das Audiosignal nur an den Buchsen TAPE REC ausgegeben.
- Dieses Gerät muss für die Aufnahme eingeschaltet sein.
- Die Regler VOLUME, BASS, TREBLE, BALANCE und LOUDNESS sowie die Schalter PURE DIRECT haben keine Auswirkungen auf die aufgenommene Quelle.
- Beachten Sie vor der Aufnahme von Schallplatten, CDs, Radiosendungen usw. bitte die Bestimmungen des Urheberrechts in Ihrem Land. Das Aufnehmen von urheberrechtlich geschütztem Material verstößt unter Umständen gegen diese Bestimmungen.

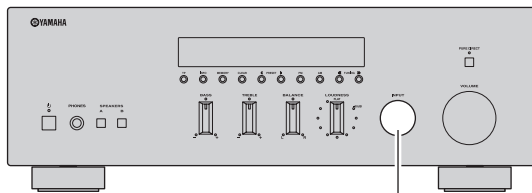

INPUT Wahlschalter

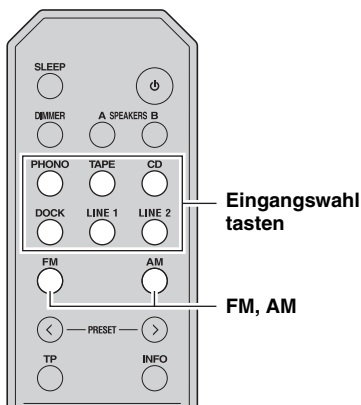

Eingangswahl tasten

FM, AM

1 Drehen Sie den INPUT Wahlschalter an der Frontblende (oder drücken Sie eine der Eingangswahl-tasten oder FM bzw. AM auf der Fernbedienung), um die aufzunehmende Quelle auszuwählen.

2 Starten Sie die Wiedergabe der Signalquelle und starten Sie die Aufnahme an dem Aufnahmegerät, das an den Buchsen REC (TAPE und/oder LINE 1) an der Rückseite angeschlossen ist. Siehe Seite 10.

Verwenden des Einschlaf-Timers

Verwenden Sie diese Funktion, damit sich das Gerät nach der angegebenen Zeit automatisch in Bereitschaft schaltet. Der Einschlaf-Timer ist nützlich, wenn Sie einschlafen möchten, während dieses Gerät wiedergibt oder aufnimmt.

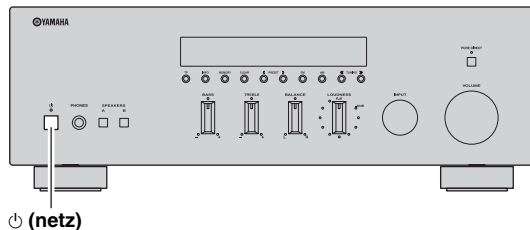

⏻ (netz)

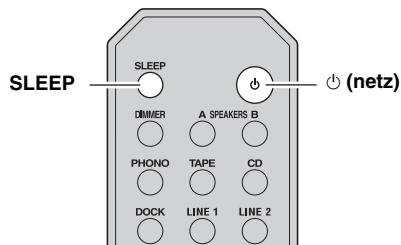

SLEEP

⏻ (netz)

Hinweis

Der Einschlaf-Timer lässt sich nur mit der Fernbedienung einstellen.

1 Drücken Sie mehrmals SLEEP, um die Zeit einzustellen, die vergehen soll, bis dieses Gerät automatisch in Bereitschaft schaltet. Mit jedem Druck auf SLEEP, wechselt das Frontblende-Display wie unten gezeigt.

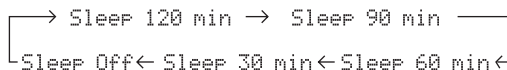

Die SLEEP-Anzeige blinkt, während Sie die Zeit des Einschlaf-Timers einstellen.



Wenn der Einschlaf-Timer eingestellt ist, leuchtet die SLEEP-Anzeige im Frontblende-Display.



Um den Einschlaf-Timer auszuschalten, tun Sie eines der folgenden Dinge:

- Wählen Sie „Sleep Off“.
- Drücken Sie ⏻ (netz) auf der Fernbedienung, um dieses Gerät in Bereitschaft zu schalten.
- Drücken Sie ⏻ (netz) an der Frontblende, um dieses Gerät auszuschalten.

UKW/MW-ABSTIMMUNG

Es gibt 2 Abstimmmethoden; automatisch und manuell. Wählen Sie die Methode je nach Wunsch und je nach Signalstärke des zu empfangenden Senders aus.

Automatische Abstimmung

Die automatische Abstimmung ist effektiv, wenn die Signale der Sender stark sind und nicht von anderen überlagert werden.

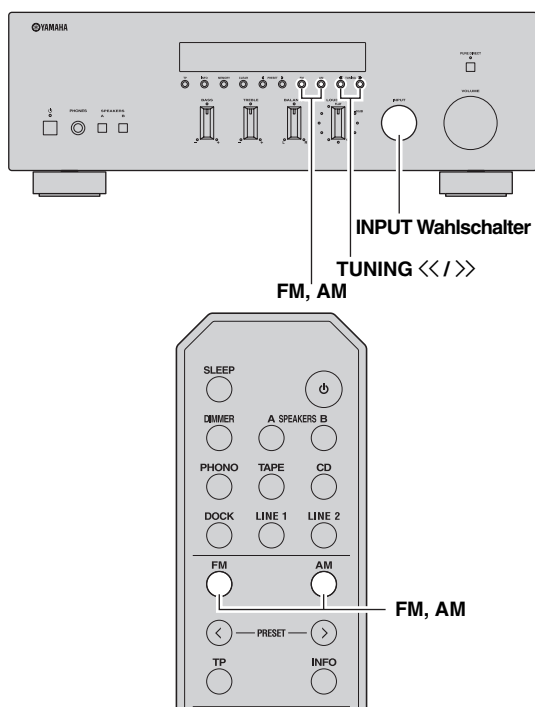

3 Halten Sie TUNING <</>> an der Frontblende länger als 1 Sekunde gedrückt, um die automatische Abstimmung zu starten.

Drücken Sie >>, um auf eine höhere Frequenz abzustimmen.

Drücken Sie <<, um auf eine niedrigere Frequenz abzustimmen.

Hinweise

- Wenn Sie auf einen Sender abgestimmt haben, wird die Frequenz des Senders im Frontblende-Display angezeigt.
- Wenn die Sendersuche nicht beim gewünschten Sender stoppt, weil das Signal zu schwach ist, probieren Sie es mit der manuellen Abstimmmethode.

■ Automatische Stummschaltung (Auto Mute)

Wenn Sie einen UKW-Sender hören, wird die Tonausgabe automatisch stummgeschaltet, wenn das Sendersignal schwach ist und der Sender gewählt wurde durch:

- die automatische Abstimmung
- Abruf eines Festsenders, der während der automatischen Festsenderspeicherung gespeichert wurde

Wenn Sie einen Sender mit schwachem Signal hören möchten, stimmen Sie den Sender manuell ab.

1 Drehen Sie den INPUT Wahlschalter an der Frontblende (oder drücken Sie FM bzw. AM auf der Fernbedienung), um TUNER als Eingangsquelle zu wählen.

Hinweis

Wenn Sie FM oder AM auf der Fernbedienung drücken, um TUNER als Eingangsquelle zu wählen, wird das entsprechende Band ebenfalls ausgewählt, daher können Sie Schritt 2 auslassen.

2 Drücken Sie FM oder AM an der Frontblende (oder FM oder AM auf der Fernbedienung), um das Empfangsband (UKW oder MW) auszuwählen.

FM oder AM wird im Frontblende-Display angezeigt.

Manuelle Abstimmung

Die manuelle Abstimmung ist nützlich, wenn die Sendersignale schwach sind.

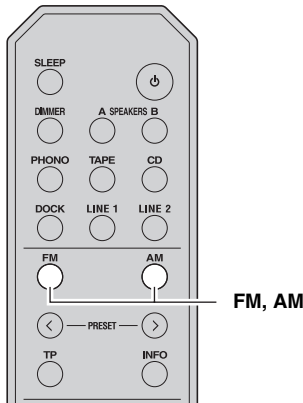
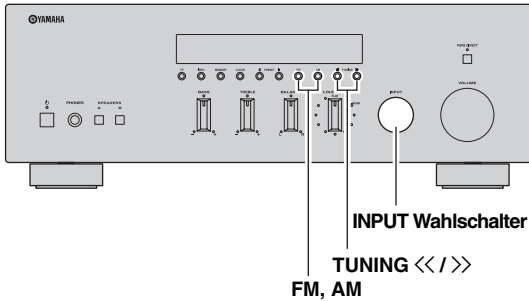

- 1 Drehen Sie den INPUT Wahlschalter an der Frontblende (oder drücken Sie FM bzw. AM auf der Fernbedienung), um TUNER als Eingangsquelle zu wählen.

Hinweis

Wenn Sie FM oder AM auf der Fernbedienung drücken, um TUNER als Eingangsquelle zu wählen, wird das entsprechende Band ebenfalls ausgewählt, daher können Sie Schritt 2 auslassen.

- 2 Drücken Sie FM oder AM an der Frontblende (oder FM oder AM auf der Fernbedienung), um das Empfangsband (UKW oder MW) auszuwählen.

FM oder AM wird im Frontblende-Display angezeigt.

- 3 Drücken Sie TUNING <</> an der Frontblende, um den gewünschten Sender von Hand auszuwählen.

Hinweis

Wenn Sie auf einen Sender abgestimmt haben, wird die Frequenz des empfangenen Senders im Frontblende-Display angezeigt.

Verbessern des UKW-Empfangs

Wenn das Signal des Senders schwach und die Klangqualität nicht gut ist, schalten Sie den UKW-Empfangsmodus auf Mono, um den Empfang zu verbessern.

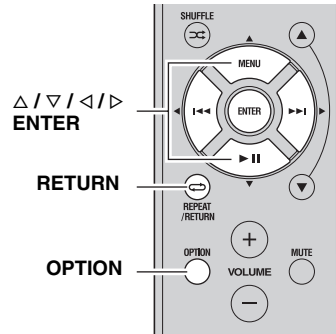

- 1 Drücken Sie OPTION auf der Fernbedienung, wenn dieses Gerät auf einen UKW-Sender abgestimmt ist.

Es erscheint das Option-Menü für den TUNER (siehe Seite 30).

- 2 Drücken Sie Δ / ∇ auf der Fernbedienung zur Auswahl von „FM Mode“, und drücken Sie dann ENTER.

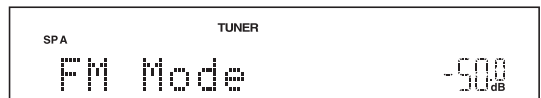

Für Abbruch des Vorgangs und Rückkehr ins Option-Menü drücken Sie RETURN auf der Fernbedienung.

- 3 Drücken Sie $\triangleleft / \triangleright$ auf der Fernbedienung zur Auswahl von „STEREO“ (automatischer Stereomodus) oder „MONO“ (Monomodus).

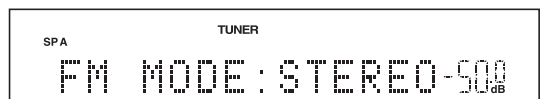

- Wenn MONO ausgewählt ist, sind UKW-Sendungen in Mono zu hören.
- Wenn STEREO ausgewählt ist, und es ist auf einen UKW-Sender mit einer Stereosendung abgestimmt, ist die Sendung in Stereo zu hören.

- 4 Um das Option-Menü zu verlassen, drücken Sie OPTION oder RETURN auf der Fernbedienung.

Hinweis

Die STEREO-Anzeige an der Frontblende leuchtet bei Empfang einer Stereosendung.

Automatische Festsenderspeicherung (nur UKW-Sender)

Sie können die automatische Festsenderspeicherung nutzen, um automatisch UKW-Sender als Festsender (Presets) zu speichern. Mit dieser Funktion kann dieses Gerät automatisch UKW-Sender finden, die ein starkes Signal aufweisen und bis zu 40 dieser Sender nacheinander speichern. Sie können dann beliebige dieser Festsender anhand ihrer Nummer einfach abrufen.

Hinweise

- Wenn ein Sender unter einer Festsendernummer gespeichert wird, unter der bereits ein Sender gespeichert war, wird der zuvor gespeicherte Sender überschrieben.
- Wenn der zu speichernde Sender nur ein schwaches Signal bietet, probieren Sie es mit der manuellen Abstimmungsmethode.



UKW-Sender, die mit der automatischen Festsenderspeicherung gespeichert wurden, sind in Stereo zu hören.

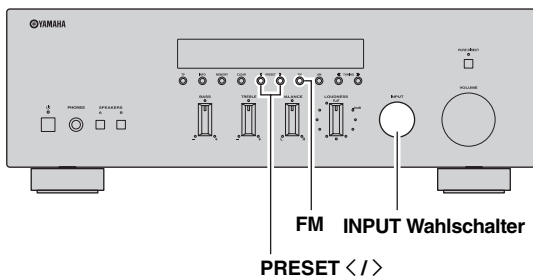

PRESET </>

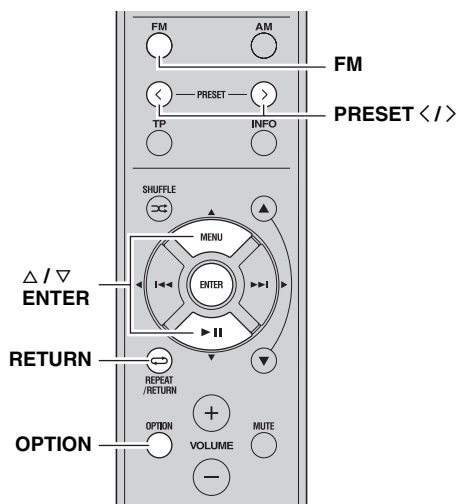

- 1 Drehen Sie den INPUT Wahlschalter an der Frontblende (oder drücken Sie FM auf der Fernbedienung), um TUNER als Eingangsquelle zu wählen.**

Hinweis

Wenn Sie FM auf der Fernbedienung drücken, um TUNER als Eingangsquelle zu wählen, wird das entsprechende Band ebenfalls ausgewählt, daher können Sie Schritt 2 auslassen.

- 2 Drücken Sie FM an der Frontblende (oder FM auf der Fernbedienung), um das UKW-Empfangsband auszuwählen.**

FM wird im Frontblende-Display angezeigt.

- 3 Drücken Sie OPTION auf der Fernbedienung.**

Es erscheint das Option-Menü für den TUNER (siehe Seite 30).

- 4 Drücken Sie Δ / ∇ auf der Fernbedienung zur Auswahl von „Auto Preset“, und drücken Sie dann ENTER.**

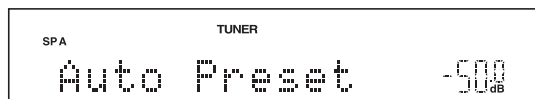

Dieses Gerät startet nach etwa 5 Sekunden die Suche im UKW-Band, beginnend mit der niedrigsten Frequenz.



- Bevor die Sendersuche beginnt, können Sie durch Drücken auf PRESET </> an der Frontblende (oder PRESET </> oder Δ / ∇ auf der Fernbedienung) die erste zu verwendende Festsendernummer angeben.
- Um die Sendersuche abzubrechen, drücken Sie FM oder AM an der Frontblende (oder FM oder AM oder RETURN auf der Fernbedienung).

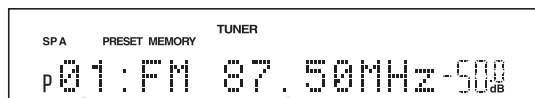

Festsendernummer

Frequenz

Beim Speichern der Festsender werden Informationen auf dem Frontblende-Display angezeigt, wie in der Abbildung oben zu sehen. Nach dem Suchlauf wird „FINISH“ (Ende) angezeigt, und das Display kehrt zurück zum Option-Menü.

Um das Display auf die normale Anzeige umzuschalten, drücken Sie OPTION oder RETURN auf der Fernbedienung.

Manuelle Festsenderspeicherung

Sie können manuell bis zu 40 UKW/MW-Sender speichern (insgesamt 40). Sie können dann beliebige dieser Festsender anhand ihrer Nummer einfach abrufen.



Wenn Sender manuell gespeichert werden, wird die momentan gewählte Einstellung des UKW-Modus (FM Mode; Mono oder Stereo) ebenfalls gespeichert. Prüfen Sie die FM-Mode-Einstellung (siehe Seite 18), bevor Sie Sender manuell speichern.

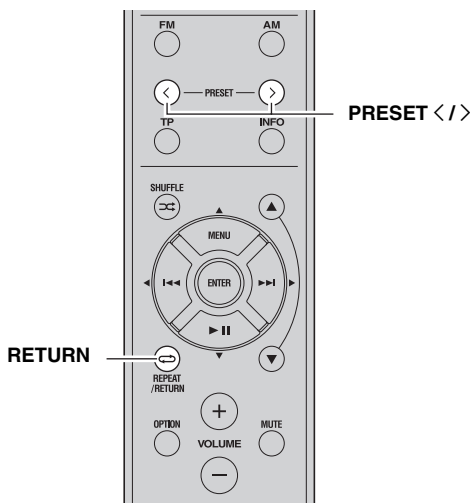
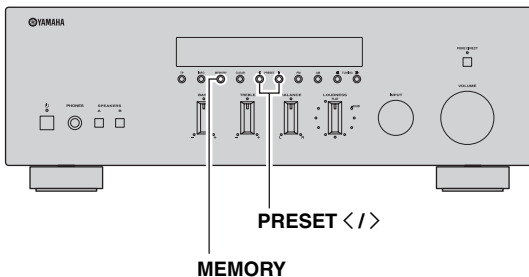

1 Stimmen Sie auf den gewünschten UKW/MW-Sender ab.

Siehe Seiten 17 und 18 für Anweisungen zur Abstimmung.

2 Drücken Sie MEMORY an der Frontblende.

„MANUAL PRESET“ wird kurz im Frontblende-Display angezeigt, und daraufhin erscheint die Festsendernummer, unter der der Sender gespeichert wird.

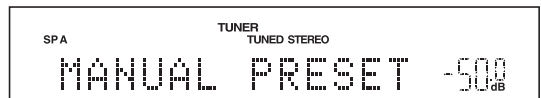

Indem Sie die Tasten MEMORY an der Frontblende länger als 2 Sekunden gedrückt halten, können Sie die folgenden Schritte überspringen und den gewählten Sender automatisch auf einer leeren Festsendernummer speichern (d. h. die Festsendernummer, die um 1 höher ist als die zuletzt verwendete Nummer).

3 Drücken Sie PRESET </> an der Frontblende (oder PRESET </> auf der Fernbedienung) zur Auswahl der Festsendernummer, unter welcher der Sender gespeichert wird.

Wenn Sie eine Festsendernummer wählen, unter der noch kein Sender gespeichert wurde, wird „EMPTY“ (leer) angezeigt. Wenn Sie eine Festsendernummer wählen, unter der ein Sender gespeichert wurde, wird die Frequenz des Senders angezeigt.

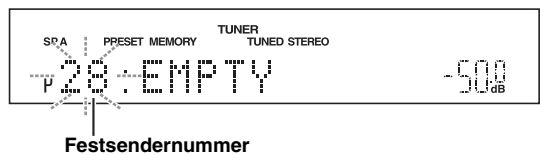

4 Drücken Sie MEMORY an der Frontblende.

Wenn die Speicherung abgeschlossen ist, kehrt das Display in den ursprünglichen Zustand zurück.



Um die Speicherung abzubrechen, drücken Sie RETURN auf der Fernbedienung oder bedienen Sie das Gerät 30 Sekunden lang nicht.

Abrufen eines Festsenders

Sie können Festsender abrufen, die mit der automatischen oder manuellen Festsenderspeicherung gespeichert wurden.

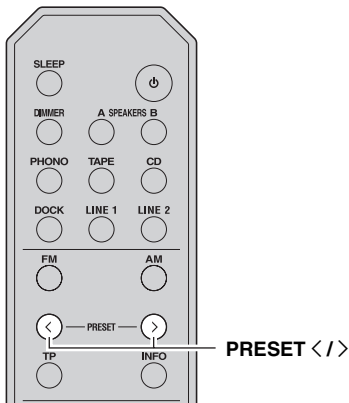
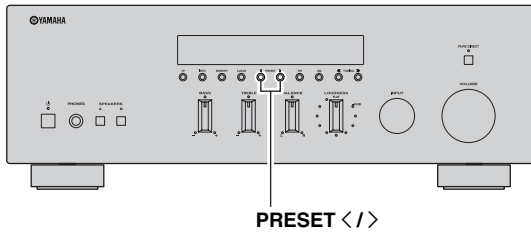

- 1 Drücken Sie PRESET </> an der Frontblende (oder PRESET </> auf der Fernbedienung) zur Auswahl einer Festsendernummer.**



- Festsendernummern, unter denen keine Sender gespeichert sind, werden ausgelassen.
- „NO PRESETS“ wird angezeigt, wenn keine Sender gespeichert sind.

Löschen eines Festsenders

Folgen Sie den nachstehenden Schritten, um einen Festsender zu löschen.

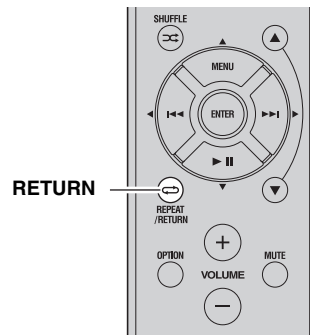
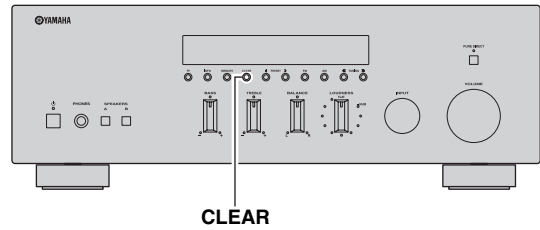

- 1 Wählen Sie die Nummer des gewünschten Festsenders aus.**
Siehe „Abrufen eines Festsenders“ auf Seite 21.
- 2 Drücken Sie CLEAR an der Frontblende.**
Die Nummer des gewählten Festsenders blinkt im Frontblende-Display.

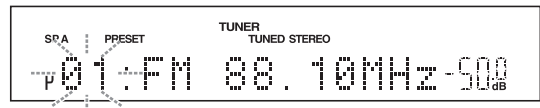

Um die Löschung des Festsenders abzubrechen, drücken Sie RETURN auf der Fernbedienung oder bedienen Sie das Gerät 30 Sekunden lang nicht.

- 3 Zur Bestätigung drücken Sie CLEAR an der Frontblende.**
„PXX: CLEARED“ (Programm XX gelöscht; XX repräsentiert die Festsendernummer) erscheint im Frontblende-Display, woraufhin das Display zur normalen Anzeige zurückkehrt.

Löschen aller Festsender

Folgen Sie den nachstehenden Schritten, um alle Festsender zu löschen.

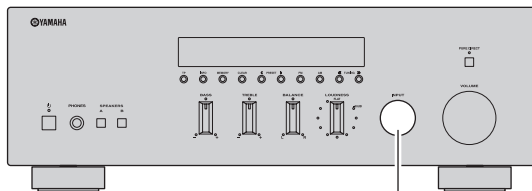

INPUT Wahlschalter

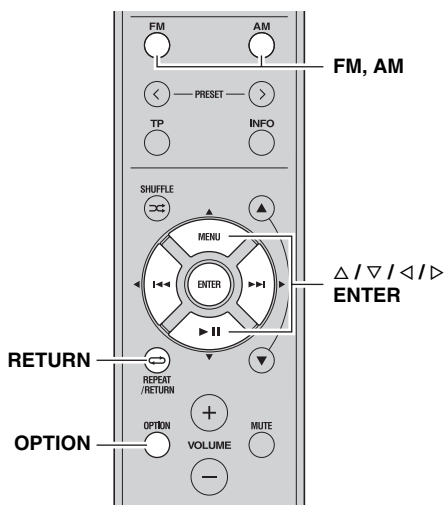

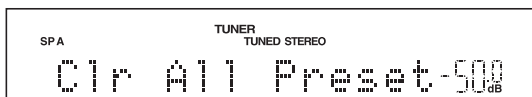

- 1** Drehen Sie den INPUT Wahlschalter an der Frontblende (oder drücken Sie FM bzw. AM auf der Fernbedienung), um TUNER als Eingangsquelle zu wählen.
- 2** Drücken Sie OPTION auf der Fernbedienung. Es erscheint das Option-Menü für den TUNER (siehe Seite 30).
- 3** Drücken Sie Δ / ∇ auf der Fernbedienung zur Auswahl von „Clr All Preset“, und drücken Sie dann ENTER.

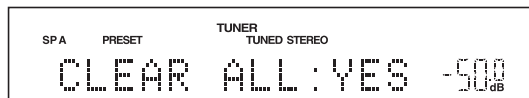

 Für Abbruch des Vorgangs und Rückkehr ins Option-Menü drücken Sie RETURN auf der Fernbedienung.

- 4** Drücken Sie $\triangle / \triangledown$ auf der Fernbedienung zur Auswahl von „YES“, und drücken Sie dann ENTER.



 Für Abbruch ohne Löschen der Festsender wählen Sie „NO“.

Nachdem alle Festsender gelöscht wurden, wird „PRESET CLEARED“ (Festsender gelöscht) angezeigt, und das Display kehrt zurück zum Option-Menü.

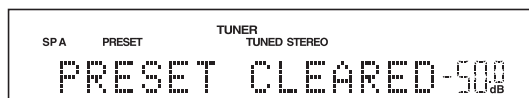

- 5** Um das Option-Menü zu verlassen, drücken Sie OPTION oder RETURN auf der Fernbedienung.

Empfangen von Radio Data System-Informationen (nur UKW-Sender)

Das Radio Data System ist ein Datenübertragungssystem, das in vielen Ländern für UKW-Sender verwendet wird. Dieses Gerät kann vier Arten von Radio-Data-System-Informationen empfangen: Sendername, Programmtyp, Radiotext und Uhrzeit.

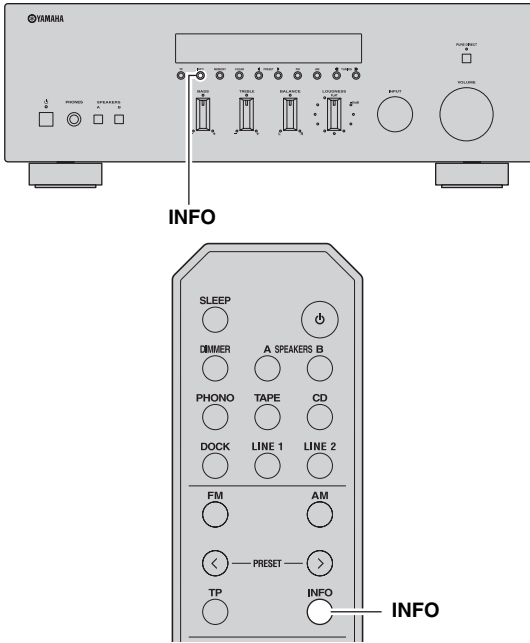

Wenn Sie „PRG TYPE“ (Programmtyp) auswählen, wird eine der folgenden Programmtypbezeichnungen angezeigt.

Programmtyp	Beschreibung
NEWS	Nachrichten
AFFAIRS	Aktuelle Berichte
INFO	Allgemeine Informationen
SPORT	Sport
EDUCATE	Bildung
DRAMA	Drama
CULTURE	Kultur
SCIENCE	Wissenschaft
VARIED	Leichte Unterhaltung
POP M	Popmusik
ROCK M	Rockmusik
M.O.R. M	Middle-of-the-road-Musik (Easy Listening)
LIGHT M	Leichte klassische Musik
CLASSICS	Ernste klassische Musik
OTHER M	Sonstige Musik

- 1 Stellen Sie den gewünschten Radio-Data-System-Sender ein.
- 2 Drücken Sie INFO an der Frontblende (oder INFO auf der Fernbedienung), um den gewünschten Anzeigemodus für Radio Data System auszuwählen.

Auswahl	Beschreibung
PRG SERVICE (Sendername)	Standardeinstellung. Dieses Gerät zeigt den Namen des momentan empfangenen Radio-Data-System-Senders an.
PRG TYPE (Programmtyp)	Dieses Gerät zeigt den Programmtyp (das Genre) des momentan empfangenen Radio-Data-System-Senders an.
RADIO TEXT (Radiotext)	Dieses Gerät zeigt Informationen über die Sendung des momentan empfangenen Radio-Data-System-Senders an.
CLOCK TIME (Uhrzeit)	Dieses Gerät zeigt die aktuelle Uhrzeit an.
FREQUENCY (Frequenz)	Dieses Gerät zeigt die Frequenz des aktuellen Senders an.

Hinweise

- Es kann einen Moment dauern, bis dieses Gerät alle Radio-Data-System-Daten vom Sender empfängt.
- Wenn die empfangenen Signale nicht stark genug sind, kann dieses Gerät die Radio-Data-System-Daten eventuell nicht auswerten. Insbesondere der „RADIO TEXT“-Modus erfordert eine große Datenmenge und steht auch dann möglicherweise nicht zur Verfügung, wenn die anderen Radio-Data-System-Anzeigemodi verfügbar sind.
- Wenn der Empfang schwach ist, stellen Sie FM Mode auf „MONO“ (siehe Seite 18).
- Falls das Signal während des Empfangs von Radio-Data-System-Daten durch externe Störsignale abgeschwächt wird, kann der Empfang unter Umständen plötzlich unterbrochen werden.
- Wenn der „RADIO TEXT“-Modus ausgewählt ist, kann dieses Gerät die Programminformationen mit maximal 128 alphanumerischen Zeichen (einschließlich Umlauten) anzeigen. Nicht verfügbare Zeichen werden durch „_“ (Unterstrich) ersetzt. Die angezeigten Informationen laufen kontinuierlich durch das Display.

TP-Suchfunktion (nur UKW-Sender)

Dieses Gerät kann automatisch nach Radio-Data-System-Sendern suchen, die Verkehrsmeldungen (TP) übertragen.

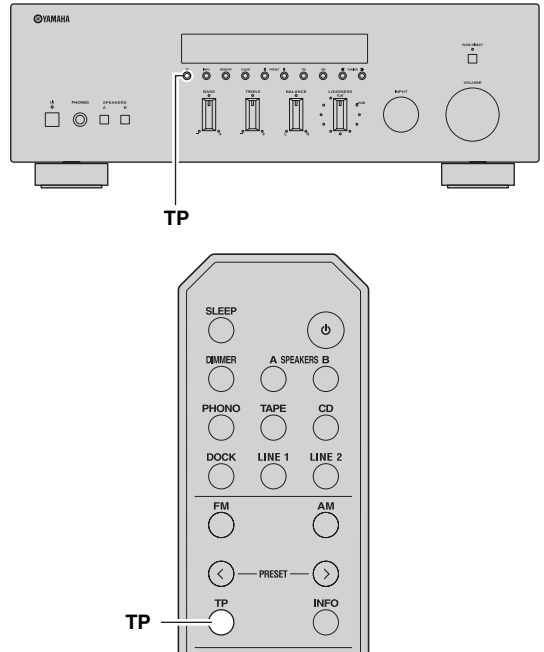

1 Drücken Sie TP an der Frontblende (oder TP auf der Fernbedienung), um nach einem Verkehrsfunk-Sender zu suchen.

„TP SEARCH“ erscheint 3 Sekunden lang im Frontblende-Display, dann startet die Suche automatisch.



Wenn ein TP-Sender empfangen wird, leuchtet die TP-Anzeige auf, und das Gerät beendet die Suche.

TP-Anzeige

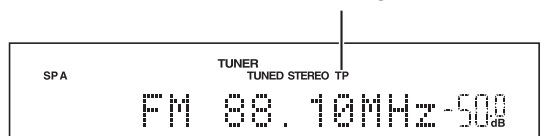

Um den nächsten TP-Sender zu suchen, drücken Sie erneut TP.

Hinweise

- Drücken Sie während der TP-Suche auf TP, um den Vorgang abzubrechen.
- Wenn keine TP-Sender gefunden werden, erscheint „TP NOT FOUND“ im Frontblende-Display, und dieses Gerät kehrt in den Zustand vor der Suche zurück.

TITEL VON IHRER iPhone/iPod/Bluetooth™-KOMPONENTE WIEDERGEHEN

Sofern Sie ein optionales Yamaha Universal-Dock für iPod (z. B. das YDS-12), ein Wireless-System für iPod (YID-W10) oder einen Bluetooth Wireless Audio Receiver (YBA-10) an den rückseitigen Buchsen DOCK dieses Geräts angeschlossen haben, können Sie die Wiedergabe Ihres iPhone/iPod oder Ihrer Bluetooth-Komponente mittels der Fernbedienung dieses Geräts steuern und hören.

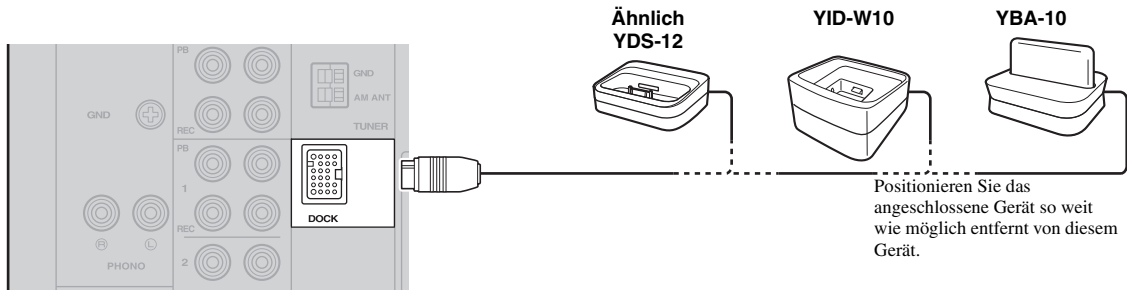

	Universal-Dock für iPod	Wireless-System für iPod	Bluetooth Wireless Audio Receiver
Modell (Stand Juli 2010)	<ul style="list-style-type: none"> • YDS-12 • YDS-11 • YDS-10 	YID-W10	YBA-10
Bedient durch	<ul style="list-style-type: none"> • Fernbedienung • iPhone/iPod angeschlossen am Dock 	<ul style="list-style-type: none"> • iPhone/iPod angeschlossen am YID-W10-Transmitter • Fernbedienung 	Bluetooth-Komponenten
Unerstützte iPhone/iPod (Stand Juli 2010)	<ul style="list-style-type: none"> • iPod touch • iPod • (4. Generation/ 5. Generation/ classic) • iPod nano • iPod mini • iPhone • iPhone 3G • iPhone 3GS 	<ul style="list-style-type: none"> • iPod touch • iPod • (5. Generation/ classic) • iPod nano • iPhone • iPhone 3G • iPhone 3GS 	/
Bemerkungen	<ul style="list-style-type: none"> • Das Laden des iPhone/iPod wird ebenfalls unterstützt. • YDS-10/YDS-11 unterstützen nicht den iPhone-Anschluss. 	Das Laden des iPhone/iPod wird ebenfalls unterstützt.	/

BEDIENUNG DER GRUNDFUNKTIONEN

VORSICHT

Um Unfälle zu vermeiden, ziehen Sie das Netzkabel dieses Geräts heraus, bevor Sie ein Universal-Dock für iPod, ein Wireless-System für iPod oder einen Bluetooth Wireless Audio Receiver anschließen.

Hinweis

Wenn das am YID-W10 angeschlossene iPhone einen Anruf empfängt, während dieses Gerät in Bereitschaft ist, schaltet sich dieses Gerät automatisch ein, und der Klingelton ertönt über dieses Gerät. Wenn Sie nicht möchten, dass sich dieses Gerät einschaltet, wenn ein Anruf empfangen wird, versetzen Sie das iPhone in den Stummmodus.

Deutsch

Verwenden eines Universal-Dock für iPod

■ Bedienen Ihres iPhone/iPod

Nachdem Sie Ihr iPhone/iPod am Dock angeschlossen haben, drehen Sie den INPUT Wahlschalter an der Frontblende (oder drücken Sie DOCK auf der Fernbedienung), um DOCK als Eingangsquelle zu wählen, so dass Sie Ihr iPhone/iPod hören können.

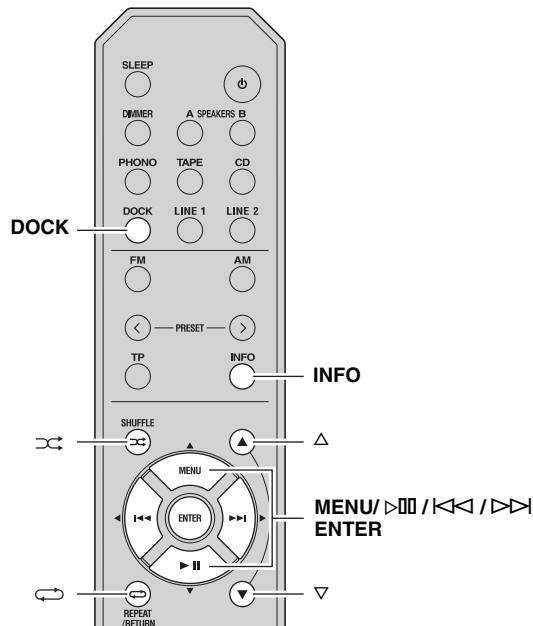

Während Sie die auf Ihrem iPhone/iPod angezeigten Informationen betrachten, verwenden Sie die folgenden Tasten der Fernbedienung, um Ihr iPhone/iPod zu steuern (Wiedergabe, Pause, Titelsprung usw.).

Fernbedienung	Bedienung
MENU	Zeigt das Menü an.
ENTER	<ul style="list-style-type: none"> • Wenn ein Eintrag gewählt ist: Bestätigt den Eintrag und zeigt den nächsten Bildschirm an. • Wenn ein Titel ausgewählt ist: Spielt den gewählten Titel ab.
△	Rollen nach oben.
▽	Rollen nach unten.
▷	<ul style="list-style-type: none"> • Wenn ein Titel läuft: Pausiert den Titel. • Wenn ein Titel auf Pause steht: Setzt die Titelwiedergabe fort.
▷▷	<ul style="list-style-type: none"> • Wenn ein Titel läuft oder auf Pause steht: Springt zum Anfang des nächsten Titels. • Bei Gedrückthalten: Suchlauf vorwärts.
◁◁	<ul style="list-style-type: none"> • Wenn ein Titel läuft oder auf Pause steht: Springt zum Anfang des aktuellen Titels. • Bei mehrfachem Drücken erfolgt bei jedem Druck ein Sprung um jeweils einen Titel rückwärts. • Bei Gedrückthalten: Suchlauf rückwärts.
↻	Schaltet um zwischen den Shuffle-Modi (Aus → Title → Alben → Aus).
↺	Schaltet um zwischen den Repeat-Modi (Aus → Ein → Alle → Aus).
INFO	Schaltet zwischen den im Frontblende-Display dieses Geräts angezeigten Einträgen um (Titelnummer und vergangene Zeit → Titel → Interpreten → Alben → Titelnummer und vergangene Zeit).

Hinweis

Einige Shuffle- und Repeat-Modi sind je nach Modell oder Software-Version Ihres iPhone/iPod eventuell nicht verfügbar.



Wenn dieses Gerät eingeschaltet oder in Bereitschaft ist, kann Ihr iPhone/iPod automatisch aufgeladen werden, sobald es in einem Universal-Dock für iPod steckt. Wenn ein iPhone/iPod geladen wird, während dieses Gerät in Bereitschaft ist, leuchtet die Netzanzeige hell.

Verwenden eines Wireless-System für iPod

Durch Anschließen eines Wireless-System für iPod an diesem Gerät können Sie Songs von Ihrem iPhone/iPod wiedergeben und sie über eine kabellose Verbindung hören.



Sie können die Fernbedienung dieses Geräts verwenden, um das iPhone/iPod zu bedienen. Weitere Informationen erhalten Sie auf Seite 26.

Hinweis

Wenn Sie von einem iPhone/iPod über ein Wireless-System für iPod wiedergeben, werden im Frontblende-Display keine Wiedergabeinformationen angezeigt.

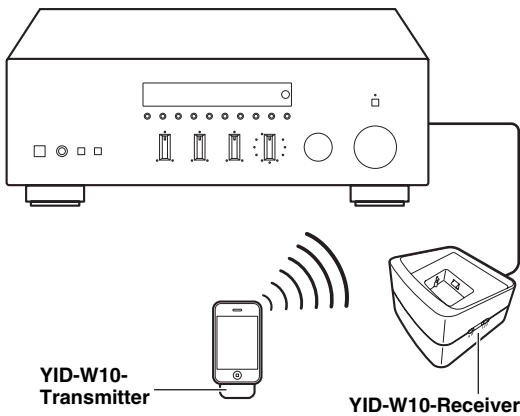

Aufbau einer Wireless-Verbindung

Sobald das iPhone/iPod mit dem YID-W10 verbunden ist und die Wiedergabe beginnt, dauert es etwa 5 Sekunden, bis die Audiosignale zu hören sind. Während dieser Zeit wird die kabellose Verbindung zwischen YID-W10-Transmitter und -Receiver aufgebaut.

Der Status der kabellosen Verbindung zwischen YID-W10-Transmitter und -Receiver wird durch die entsprechende Anzeige dargestellt.

Verbindungsstatus	Anzeige am YID-W10-Transmitter	Anzeige am YID-W10-Receiver
Keine Verbindung	Aus	Aus
Verbindung bestätigen	Grün, blinkt	Blau, blinkt
Verbunden	Grün, leuchtet	Blau, leuchtet

Bedienen dieses Geräts mit dem iPhone/iPod

- Wenn die Wiedergabe auf einem am YID-W10-Transmitter angeschlossenen iPhone/iPod beginnt, und wenn sich der YID-W10-Transmitter innerhalb des Empfangsbereichs des YID-W10-Receiver befindet, verhält sich dieses Gerät wie folgt:
 - Wenn dieses Gerät bei Beginn der Wiedergabe bereits eingeschaltet war: Die Eingangs-Signalquelle schaltet um auf DOCK.
 - Wenn dieses Gerät bei Beginn der Wiedergabe in Bereitschaft war: Dieses Gerät schaltet sich ein und die Eingangs-Signalquelle schaltet um auf DOCK.
- In den folgenden Situationen wird die kabellose Verbindung zwischen dem Transmitter und dem Receiver unterbrochen. 30 Sekunden danach schaltet dieses Gerät automatisch in Bereitschaft.
 - Das iPhone/iPod wird für 30–120 Sekunden nicht mehr bedient, nachdem die Wiedergabe auf Pause geschaltet wurde.
 - Der Sleep-Timer des iPhone/iPod wird eingeschaltet.
 - Das iPhone/iPod wird vom YID-W10-Transmitter getrennt.
 - Der Akku des iPhone/iPod wird so schwach, dass er nicht mehr genügend Leistung an den YID-W10-Transmitter liefern kann.
 - Der YID-W10-Transmitter wird außerhalb des Empfangsbereichs des YID-W10-Receiver positioniert.
 - Die Kommunikation zwischen YID-W10-Transmitter und Receiver wird aufgrund von Störungen durch andere Wireless-LAN-Geräte, Handys/Mobilteile, Mikrowellengeräte usw. unterbrochen.



Diese Merkmale können deaktiviert werden, indem Sie „Interlock“ auf „OFF“ stellen im Option-Menü (siehe Seite 31).

- Einstellen der Lautstärke am iPhone/iPod stellt auch die Lautstärke an diesem Gerät ein. Das iPhone/iPod kann die Lautstärke bis 0 dB erhöhen (oder bis zu dem Wert, der in der Einstellung „MaxVol“ im Option-Menü angegeben wurde). Um die Lautstärke darüberhinaus zu erhöhen, stellen Sie die Lautstärke mit dem Lautstärkeregler VOLUME dieses Geräts oder auf der Fernbedienung ein.



- Wenn dieses Gerät eingeschaltet oder in Bereitschaft ist, kann Ihr iPhone/iPod automatisch aufgeladen werden, sofern der an Ihrem iPhone/iPod angeschlossene YID-W10-Transmitter im YID-W10-Receiver stationiert ist. Wenn ein iPhone/iPod geladen wird, während dieses Gerät in Bereitschaft ist, leuchtet die Netzanzeige hell.
- Lesen Sie die Bedienungsanleitung Ihres YID-W10 für weitere Informationen.

Verwenden eines Bluetooth Wireless Audio Receiver

Hinweis

Dieses Gerät unterstützt die Bluetooth-Profile A2DP (Advanced Audio Distribution Profile) und AVRCP (Audio and Video Remote Control Profile).

■ Pairing (Paarschaltung) von Bluetooth™-Komponenten

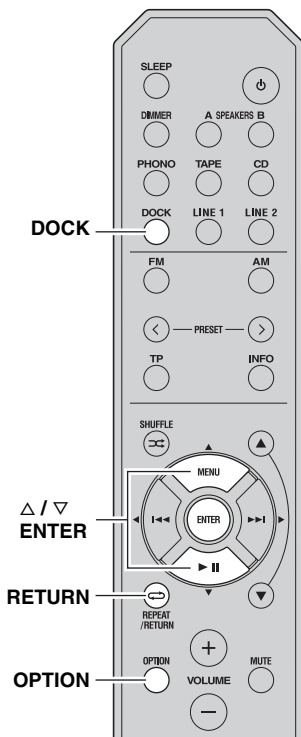
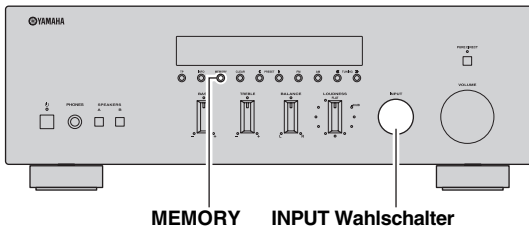

Achten Sie darauf, zwischen dem Bluetooth Wireless Audio Receiver und der Bluetooth-Komponente das Pairing vorzunehmen, wenn Sie sie zum ersten Mal anschließen oder wenn die Einstellungen gelöscht wurden. Lesen Sie falls nötig die Bedienungsanleitung Ihrer Bluetooth-Komponente, wenn Sie das Pairing durchführen möchten.

Hinweis

Der Bluetooth Wireless Audio Receiver kann mit acht Bluetooth-Komponenten gepaart werden. Wenn das neunte Gerät gepaart wird, werden die Pairing-Einstellungen des Gerätes gelöscht, das am längsten nicht mehr benutzt wurde.

- 1 Drehen Sie den INPUT Wahlschalter an der Frontblende (oder drücken Sie DOCK auf der Fernbedienung), um DOCK als Eingangsquelle zu wählen.
- 2 Schalten Sie die zu paarende Bluetooth-Komponente ein und schalten Sie sie in den Pairing-Modus.
- 3 Drücken Sie OPTION auf der Fernbedienung. Es erscheint das Option-Menü für das DOCK (siehe Seite 30).
- 4 Drücken Sie Δ / ∇ auf der Fernbedienung zur Auswahl von „Pairing“, und drücken Sie dann ENTER. „Searching...“ (Suchen...) wird angezeigt, und das Pairing beginnt.



Um das Pairing abzubrechen, drücken Sie RETURN auf der Fernbedienung.

- 5 Stellen Sie sicher, dass die Bluetooth-Komponente den Bluetooth Wireless Audio Receiver erkennt.

Wenn die Komponente erkannt wurde, wird sie in der Liste der Bluetooth-Komponenten aufgeführt, z. B. als „YBA-10 YAMAHA“.

- 6 Wählen Sie den Bluetooth Wireless Audio Receiver aus der Liste der Bluetooth-Komponenten aus, und geben Sie bei der Bluetooth-Komponente ein Kennwort „0000“ ein.

Wenn das Pairing abgeschlossen ist, erscheint „Completed“ (Abgeschlossen) im Frontblende-Display.

Um das Option-Menü zu verlassen, drücken Sie OPTION auf der Fernbedienung.



Wenn die Eingangsquelle auf DOCK eingestellt ist, können Sie das Pairing auch durch Gedrückthalten von MEMORY an der Frontblende (oder ENTER auf der Fernbedienung) auslösen.

Wiedergabe von Bluetooth™-Komponenten

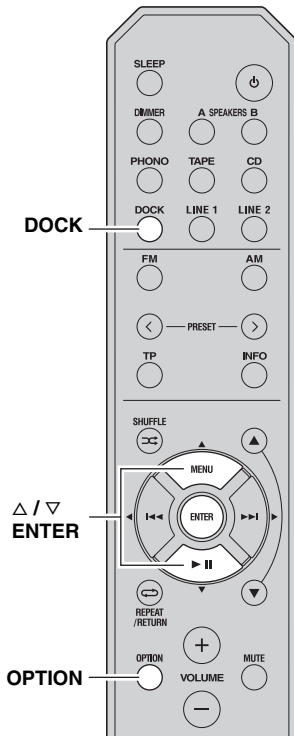
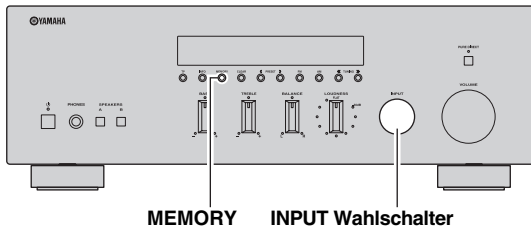

Wenn das Pairing abgeschlossen ist, führen Sie den folgenden Vorgang aus, um eine kabellose Verbindung zwischen diesem Gerät und der Bluetooth-Komponente herzustellen.

Wenn die kabellose Verbindung aufgebaut ist, können Sie die Wiedergabe von Bluetooth-Komponenten genießen.

Hinweis

Je nach Bluetooth-Komponente wird eine kabellose Verbindung auch automatisch aufgebaut oder erst dann, wenn die Bluetooth-Komponente bedient wird. In diesen Fällen ist der folgende Vorgang nicht erforderlich.

1 Drehen Sie den INPUT Wahlschalter an der Frontblende (oder drücken Sie DOCK auf der Fernbedienung), um DOCK als Eingangsquelle zu wählen.

2 Drücken Sie OPTION auf der Fernbedienung. Es erscheint das Option-Menü für das DOCK (siehe Seite 30).

3 Drücken Sie Δ / ▽ auf der Fernbedienung zur Auswahl von „Connect“, und drücken Sie dann ENTER.

Wenn die kabellose Verbindung aufgebaut wurde, erscheint „Connected“ (Verbunden) im Frontblende-Display.

Um das Option-Menü zu verlassen, drücken Sie OPTION auf der Fernbedienung.



Hinweis

„Not found“ (nicht gefunden) wird angezeigt, wenn ein Verbindungsfehler vorliegt. Prüfen Sie, ob die folgenden Bedingungen erfüllt sind, und versuchen Sie erneut, die kabellose Verbindung aufzubauen.

- Sowohl dieses Gerät als auch die Bluetooth-Komponente sind gepaart.
- Die Bluetooth-Komponente ist eingeschaltet.
- Die Bluetooth-Komponente befindet sich innerhalb 10 Metern des Bluetooth Wireless Audio Receivers.

4 Bedienen Sie die Bluetooth-Komponente für Wiedergabe.

Während die Bluetooth-Komponente läuft, wird „BLUETOOTH“ im Frontblende-Display angezeigt.



Hinweis

Um eine kabellose Verbindung zu lösen, wiederholen Sie diese Schritte und wählen Sie in Schritt 3 „Disconnect“ (Trennen).



Wenn die Eingangsquelle auf DOCK eingestellt ist, können Sie die kabellose Verbindung auch durch Drücken von MEMORY an der Frontblende (oder ENTER auf der Fernbedienung) aufbauen.

EINSTELLEN DES OPTION-MENÜS FÜR JEDE EINGANGSQUELLE

Im Option-Menü können Sie für jede Eingangsquelle verschiedene Einstellungen konfigurieren und diese automatisch bei Auswahl einer Eingangsquelle abrufen. Außerdem können Sie für bestimmte Eingangsquellen Signalinformationen abrufen.

Die Vorgehensweise beim Einstellen des Option-Menüs ist im Folgenden beschrieben.

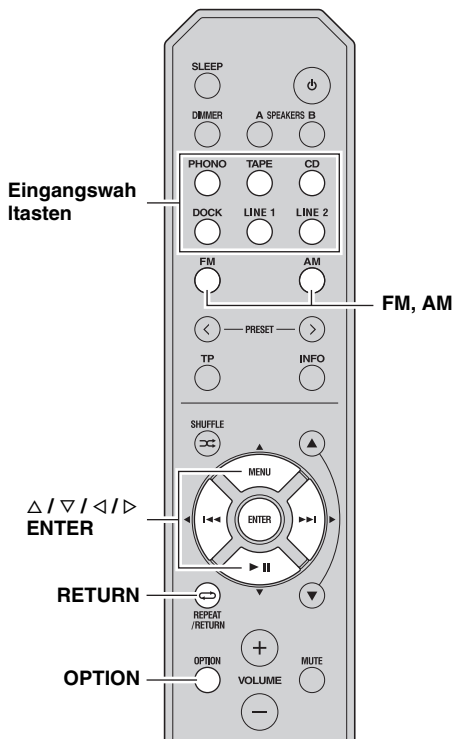
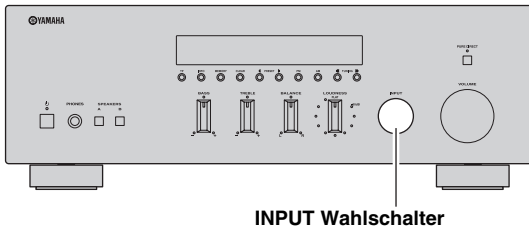

1 Drehen Sie den INPUT Wahlschalter an der Frontblende (oder drücken Sie eine der Eingangswahltasten oder FM bzw. AM auf der Fernbedienung) und wählen Sie die gewünschte Eingangsquelle aus.

2 Drücken Sie OPTION auf der Fernbedienung.

Hinweis

Wenn bei angezeigtem Option-Menü die Eingangsquelle umgeschaltet wird, wird das Option-Menü im Frontblende-Display verlassen und stattdessen das Display der gewählten Eingangsquelle angezeigt.

3 Drücken Sie △ / ▽ auf der Fernbedienung zur Auswahl des gewünschten Menüeintrags, und drücken Sie dann ENTER.

4 Drücken Sie △ / ▽ / ◀ / ▶ auf der Fernbedienung, um die Einstellungen zu ändern.



Bei bestimmten Menüeinträgen müssen Sie die neue Einstellung mit ENTER bestätigen.

5 Um das Option-Menü zu verlassen, drücken Sie OPTION auf der Fernbedienung.

Um zum vorherigen Menü zurückzukehren, drücken Sie RETURN auf der Fernbedienung.

Hinweis

Wenn △ / ▽ / ◀ / ▶ auf der Fernbedienung oder andere Tasten nach dem Schließen des Option-Menüs nicht mehr funktionieren, drehen Sie am INPUT Wahlschalter an der Frontblende (oder drücken Sie eine der Eingangswahltasten oder FM bzw. AM auf der Fernbedienung), um die aktuelle Eingangsquelle erneut auszuwählen.

Einträge im Option-Menü

Für jede Eingangsquelle sind die folgenden Menüeinträge vorhanden.

Eingangsquelle	Menüeinträge	
PHONO, CD, TAPE, LINE 1-2	Volume*1	
TUNER (FM/AM)		FM Mode, Auto Preset, Clr All Preset
DOCK (iPhone/iPod)		Interlock*2
DOCK (Bluetooth)		Connect, Disconnect, Pairing

Hinweise

*1 „Volume“ ist ein allgemeiner Menüpunkt für alle Eingangsquellen.

*2 „Interlock“ wird im Option-Menü nur dann angezeigt, wenn Sie ein Wireless-System für iPod verwenden.

Es folgen die genauen Beschreibungen der Menüeinträge. Die Konfiguration wird je nach der gewählten Eingangsquelle abgebildet.



Die Grundeinstellungen sind mit „*“ markiert.

Volume

Untermenüs: MaxVol, IniVol

Einstellbarer

Bereich (MaxVol): -30,0dB bis +15,0dB, +16,5dB*
(5,0-dB-Schritte)

Einstellbarer

Bereich (IniVol): Off* (Aus), Mute (Stumm), -89,5dB bis +16,5dB
(0,5-dB-Schritte)

Wählt die Lautstärkewerte.

MaxVol (Maximale Lautstärke)

Stellt die maximal einstellbare Lautstärke ein, so dass die Lautstärke nicht versehentlich höher als auf einen bestimmten Wert eingestellt werden kann. Sie können z. B. die Lautstärke zwischen -89,5 dB und -5,0 dB (oder Mute) regeln, wenn Sie diesen Parameter auf „-5.0dB“ einstellen. Die Lautstärke kann bis auf den maximalen Pegel eingestellt werden, wenn dieser Parameter auf +16,5 dB steht (Grundeinstellung).

IniVol (Anfangslautstärke)

Wählt die Lautstärke vor, die beim Einschalten dieses Geräts eingestellt wird. Wenn dieser Parameter auf „Off“ (Aus) eingestellt wird, wird das Gerät beim Einschalten auf die Lautstärke eingestellt, die vor dem Schalten in Bereitschaft eingestellt war.

Hinweis

Wenn „MaxVol“ auf einen niedrigeren Wert eingestellt wird als „IniVol“, hat die Einstellung bei „MaxVol“ Vorrang vor der Einstellung bei „IniVol“. Wenn Sie z. B. „MaxVol“ auf „-30.0dB“ einstellen und „IniVol“ auf „0.0dB“, wird die Lautstärke beim nächsten Einschalten automatisch auf „-30.0dB“ eingestellt.

FM Mode

Auswahlmöglichkeiten: STEREO*, MONO

Stellt den Empfangsmodus für UKW-Sendungen ein (siehe Seite 18).

„FM Mode“ wird im Option-Menü nur dann angezeigt, wenn TUNER als Eingangsquelle gewählt ist.

Auto Preset

Erkennt automatisch UKW-Radiosender und speichert sie als Festsender (siehe Seite 19).

„Auto Preset“ wird im Option-Menü nur dann angezeigt, wenn TUNER als Eingangsquelle gewählt ist.

Clr All Preset

Löscht alle Festsender (siehe Seite 22).

„Clr All Preset“ wird im Option-Menü nur dann angezeigt, wenn TUNER als Eingangsquelle gewählt ist.

Interlock

Auswahlmöglichkeiten: ON*, OFF

Wenn ein iPhone/iPod drahtlos über das Wireless-System für iPod mit diesem Gerät verbunden ist, kann dieses Gerät über das iPhone/iPod eingeschaltet oder in Bereitschaft versetzt werden, oder es kann das DOCK als Eingangsquelle gewählt werden.

„Interlock“ wird im Option-Menü nur dann angezeigt, wenn Sie ein Wireless-System für iPod verwenden und wenn DOCK als Eingangsquelle gewählt ist.

ON Dieses Gerät reagiert auf gewisse Bedienungsvorgänge am iPhone/iPod.
OFF Das Merkmal ist deaktiviert.

Connect/Disconnect

Verbindet mit oder trennt eine Bluetooth-Komponente (siehe Seite 29).

„Connect/Disconnect“ wird im Option-Menü nur dann angezeigt, wenn DOCK (Bluetooth) als Eingangsquelle gewählt ist.

Pairing

Startet den Pairing-Vorgang zwischen einem Bluetooth Wireless Audio Receiver und der Bluetooth-Komponente (siehe Seite 28).

„Pairing“ wird im Option-Menü nur dann angezeigt, wenn DOCK (Bluetooth) als Eingangsquelle gewählt ist.

WEITERFÜHRENDES

■ ADVANCED SETUP Menüparameter

Ändert die Grundeinstellungen je nach den Anforderungen Ihrer Hörumgebung.



Die Grundeinstellungen sind mit „*“ markiert.

APD (Automatic Power Down) TIMER

Auswahlmöglichkeiten: 4H (4 Stunden), 8H* (8 Stunden), 12H (12 Stunden)

Wenn der Schalter POWER MANAGEMENT an der Geräterückseite (siehe Seite 7) eingeschaltet ist (ON), schaltet dieses Gerät automatisch in Bereitschaft, wenn es für die angegebene Zeitdauer nicht bedient wird.

Hinweis

Wenn der Schalter POWER MANAGEMENT ausgeschaltet ist (OFF), wird „APD TIMER -OFF“ angezeigt.

INITIALIZE

Auswahlmöglichkeiten: NO*, YES

Setzt alle Parameter auf die Werksvoreinstellung.

- Wählen Sie NO, um abubrechen und keine Parameter auf die Werksvoreinstellung zurückzusetzen.
- Wählen Sie YES, um alle Parameter auf die Werksvoreinstellung zurückzusetzen.

Hinweis

Wenn „YES“ gewählt wird, werden die Parameter beim nächsten Einschalten dieses Geräts zurückgesetzt.

Ändern der ADVANCED SETUP-Menüparameter

Das ADVANCED SETUP Menü wird im Frontblende-Display angezeigt.



- Die Audio-Ausgabe ist stummgeschaltet, während die Parameter im ADVANCED SETUP Menü eingestellt werden.
- Während der Einstellung der Parameter im ADVANCED SETUP Menü sind die meisten Bedienelemente an der Frontblende deaktiviert; nur \odot (netz), der INPUT Wahlschalter und INFO lassen sich bedienen.

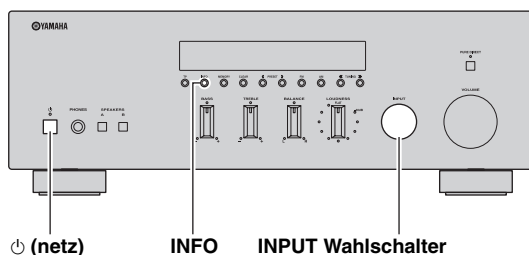

- 1 Halten Sie INFO an der Frontblende gedrückt, und drücken Sie dann den Schalter \odot (netz) hinein.**

Dieses Gerät schaltet sich ein, und das ADVANCED SETUP Menü erscheint im Frontblende-Display.

- 2 Drehen Sie den INPUT Wahlschalter an der Frontblende, um den zu ändernden Parameter auszuwählen.**

Siehe „ADVANCED SETUP Menüparameter“ auf Seite 32 für eine vollständige Liste der verfügbaren Parameter.

- 3 Drücken Sie mehrmals INFO an der Frontblende, um die gewählte Parametereinstellung zu ändern.**

Zum Ändern anderer Einstellungen wiederholen Sie Schritte 2 und 3.

- 4 Drücken Sie \odot (netz) an der Frontblende, sodass er herauspringt, um Ihre Einstellungen zu bestätigen.**

Hinweis

Die vorgenommenen Einstellungen sind beim nächsten Einschalten dieses Geräts gültig.

STÖRUNGSSUCHE

Sehen Sie in der Tabelle unten nach, wenn das Gerät nicht einwandfrei funktioniert. Falls das aufgetretene Problem unten nicht aufgeführt ist oder die dortigen Anweisungen nicht helfen, schalten Sie das Gerät aus, ziehen Sie den Netzstecker heraus, und wenden Sie sich an den nächsten autorisierten Yamaha-Fachhändler oder -Kundendienst.

■ Allgemeines

Problem	Ursache	Abhilfe	Siehe Seite
Dieses Gerät schaltet sich nicht ein.	Das Netzkabel ist nicht angeschlossen oder der Stecker ist nicht vollständig eingesteckt.	Schließen Sie das Netzkabel sicher an.	—
	Die Impedanzeinstellung ist falsch.	Stellen Sie die Impedanz gemäß der Lautsprecher ein.	11
	Die Schutzschaltung wurde aufgrund eines Kurzschlusses usw. aktiviert.	Stellen Sie sicher, dass sich die Adern von Lautsprecherkabeln nicht einander berühren, und schalten Sie dann das Gerät nochmals ein.	10
	Der rückseitige IMPEDANCE SELECTOR-Schalter wurde nicht vollständig zu einer der beiden Positionen geschoben.	Schieben Sie den IMPEDANCE SELECTOR-Schalter ganz in eine der beiden Positionen, während dieses Gerät ausgeschaltet ist.	11
	Dieses Gerät wurde einem starken externen Stromschlag (wie Blitzschlag oder starke statische Elektrizität) ausgesetzt.	Schalten Sie dieses Gerät aus, ziehen Sie das Netzkabel heraus und schließen Sie es nach 30 Sekunden wieder an; dann setzen Sie den normalen Betrieb des Geräts fort.	—
Es ist kein Ton zu hören	Die Eingangs- oder Ausgangskabel sind falsch angeschlossen.	Schließen Sie die Kabel richtig an. Falls das Problem weiterhin besteht, sind vielleicht die Kabel defekt.	10
	Es wurde keine geeignete Eingangsquelle ausgewählt.	Wählen Sie mit dem INPUT Wahlschalter an der Frontblende (oder mit einer der Eingangswahltasten oder den Tasten FM oder AM auf der Fernbedienung) eine geeignete Eingangsquelle aus.	13
	Die Schalter SPEAKERS A/B sind nicht richtig eingestellt.	Schalten Sie die entsprechende Taste SPEAKERS A oder SPEAKERS B ein.	13
	Die Lautsprecherkabel sind nicht sicher angeschlossen.	Stellen Sie sichere Verbindungen her.	10
	Die Ausgabe wurde stummgeschaltet.	Schalten Sie die Stummschaltung aus.	8
	Die Einstellung bei MaxVol oder IniVol ist zu gering.	Stellen Sie diese Einstellungen auf einen höheren Wert.	30
	Die als Eingangssignalquelle gewählte Komponente ist ausgeschaltet oder gibt nichts wieder.	Schalten Sie die Komponente ein und stellen Sie sicher, dass sie ein Signal wiedergibt.	—
Der Ton wird plötzlich ausgeschaltet.	Die Schutzschaltung wurde aufgrund eines Kurzschlusses usw. aktiviert.	Prüfen Sie, ob der IMPEDANCE SELECTOR-Schalter sich in der richtigen Stellung befindet.	11
		Stellen Sie sicher, dass sich die Adern von Lautsprecherkabeln nicht einander berühren, und schalten Sie dann das Gerät nochmals ein.	10
	Dieses Gerät wurde zu heiß.	Stellen Sie sicher, dass die Öffnungen oben am Gerät nicht blockiert sind.	—
	Das Gerät wurde durch die automatische Abschaltfunktion ausgeschaltet.	Ändern Sie die Einstellung der automatischen Abschaltfunktion („APD TIMER“ im Advanced-Setup-Menü) auf einen längeren Wert, oder schalten Sie die automatische Abschaltfunktion aus, indem Sie den Schalter POWER MANAGEMENT an der Rückseite ausschalten (Stellung OFF).	32

Problem	Ursache	Abhilfe	Siehe Seite
Nur der Ton des Lautsprechers einer Seite ist zu hören.	Fehlerhafte Kabelanschlüsse.	Schließen Sie die Kabel richtig an. Falls das Problem weiterhin besteht, sind vielleicht die Kabel defekt.	10
	Der Regler BALANCE ist falsch eingestellt.	Stellen Sie den Regler BALANCE in eine geeignete Stellung.	14
Es fehlen die Bässe, und das Richtungshören ist stark eingeschränkt.	Die Adern + und – wurden verstärkerseitig oder lautsprecherseitig vertauscht.	Schließen Sie die Lautsprecheradern mit der richtigen Phasenlage an den Anschlüssen + und – an (Plus an Plus und Minus an Minus).	10
Ein „Brummgeräusch“ ist zu hören.	Fehlerhafte Kabelanschlüsse.	Achten Sie darauf, dass die Audiostecker fest sitzen. Falls das Problem weiterhin besteht, sind vielleicht die Kabel defekt.	10
	Der Plattenspieler wurde nicht mit dem Anschluss GND verbunden.	Stellen Sie die Masseverbindung zwischen Plattenspieler und diesem Gerät am GND-Anschluss her.	10
Der Lautstärkepegel ist beim Abspielen einer Schallplatte sehr niedrig.	Die Schallplatte wird auf einem Plattenspieler mit einem MC-Tonabnehmer abgespielt (Moving Coil).	Der Plattenspieler sollte über einen MC-Vorverstärker an dieses Gerät angeschlossen werden.	—
Der Lautstärkepegel lässt sich nicht erhöhen oder der Ton ist verzerrt.	Die an den Ausgangsbuchsen TAPE REC oder LINE 1 REC dieses Geräts angeschlossene Komponente ist ausgeschaltet.	Schalten Sie die Komponente ein.	—
Die Tonqualität ist schlechter, wenn Sie über Kopfhörer hören und diese an einem an dieses Gerät angeschlossenen CD-Player bzw. ein Kassettendeck angeschlossen sind.	Dieses Gerät ist ausgeschaltet oder befindet sich im Bereitschaftsmodus.	Schalten Sie dieses Gerät ein.	13
Der Ton ist sehr leise.	Die Loudness-Funktion ist aktiv.	Regeln Sie die Lautstärke herunter, stellen Sie den LOUDNESS-Regler in die Stellung FLAT, und stellen Sie dann die Lautstärke nach Wunsch ein.	15
Die Regler BASS, TREBLE, BALANCE und LOUDNESS haben keine Auswirkung auf den Klang.	Der Schalter PURE DIRECT ist eingeschaltet.	Der Schalter PURE DIRECT muss ausgeschaltet sein, damit diese Regler eine Wirkung haben.	14

■ Tuner

Problem		Ursache	Abhilfe	Siehe Seite
FM	Der UKW-Stereoempfang ist verrauscht.	Dieses Problem kann bei UKW-Stereosendungen vorkommen, wenn der Sender zu weit entfernt, zu schwach oder die Antennenverstärkung zu gering ist.	Überprüfen Sie die Antennenanschlüsse. Probieren Sie es mit einer hochwertigen UKW-Antenne mit Richtwirkung.	12
			Schalten Sie in monauralen Modus.	18
	Es treten Verzerrungen auf, und klarer Empfang ist auch mit einer guten UKW-Antenne nicht möglich.	Es sind Mehrweginterferenzen vorhanden.	Verändern Sie die Antennenposition, um die Mehrweginterferenzen zu eliminieren.	—
	Der gewünschte Sender kann mit der automatischen Abstimmethode nicht abgestimmt werden.	Das Signal ist zu schwach.	Probieren Sie es mit einer hochwertigen UKW-Antenne mit Richtwirkung.	12
			Verwenden Sie testweise die manuelle Abstimmethode.	18
Die Radio-Data-System-Informationen werden nicht angezeigt.	Der Radiosender stellt keine Radio-Data-System-Informationen bereit.		—	
		Das Signal ist zu schwach.	Verwenden Sie eine hochwertige UKW-Antenne mit Richtwirkung.	—
FM/AM	Es wird NO PRESETS (keine Festsender) angezeigt.	Es wurden keine Festsender gespeichert.	Speichern Sie vor dem Betrieb die gewünschten Sender als Festsender.	19
AM	Der gewünschte Sender kann mit der automatischen Abstimmethode nicht abgestimmt werden.	Das Signal ist schwach oder die Antennenanschlüsse sind locker.	Ziehen Sie die Anschlüsse der MW-Rahmenantenne fest, und richten Sie sie auf bestmöglichen Empfang aus.	—
			Verwenden Sie testweise die manuelle Abstimmethode.	18
	Die automatische Festsenderspeicherung funktioniert nicht.	Die automatische Festsenderspeicherung kann nicht für MW-Sender angewendet werden.	Verwenden Sie die manuelle Festsenderspeicherung.	20
	Es treten dauerhaft Knackgeräusche und Rauschen auf.	Geräusche und Rauschen können von Gewitter, Leuchtstofflampen, Motoren, Thermostaten oder anderen elektrischen Geräten ausgehen.	Versuchen Sie es mit einer Außenantenne und einer guten Erdung. Dies schafft Abhilfe, es ist jedoch sehr schwierig, jegliche Störgeräusche vollständig zu beseitigen.	—
	Es kommt zu Summ- und Heulgeräuschen.	Ein TV-Gerät wird in der Nähe verwendet.	Stellen Sie dieses Gerät weiter entfernt vom TV-Gerät auf.	—

■ iPhone/iPod

Die folgenden Meldungen können in bestimmten Situationen im Frontblende-Display angezeigt werden.

Meldung	Status/Ursache	Abhilfe	Siehe Seite
Connect error (Anschlussfehler)	Im Signalpfad von Ihrem iPhone/iPod zum Gerät liegt ein Problem vor.	Schalten Sie dieses Gerät aus und schließen Sie das Universal-Dock für iPod an der DOCK-Buchse dieses Geräts an.	25
		Nehmen Sie Ihr iPhone/iPod aus dem Universal-Dock für iPod heraus und platzieren Sie es erneut im Dock.	25
Unknown iPod (Unbekanntes iPod)	Das verwendete iPhone/iPod wird nicht von diesem Gerät unterstützt.	Schließen Sie ein iPhone/iPod an, welches von diesem Gerät unterstützt wird.	25
Connected (Verbunden)	Ihr iPhone/iPod ist richtig am Universal-Dock für iPod angeschlossen.		—
	Ihr iPhone/iPod ist richtig am Wireless-System für iPod angeschlossen und mit diesem Gerät über eine kabellose Verbindung verbunden.		27
Disconnected (Getrennt)	Ihr iPhone/iPod wurde vom Universal-Dock für iPod getrennt.		—
	Die kabellose Verbindung von Ihrem iPhone/iPod zu diesem Gerät wurde getrennt.		—
	Die kabellose Verbindung ist schlecht.	Platzieren Sie den YID-W10-Receiver so weit von diesem Gerät entfernt wie möglich.	25

Problem	Ursache	Abhilfe	Siehe Seite
Verwenden eines Universal-Dock für iPod: Ihr iPhone/iPod wird nicht geladen, obwohl es am Universal-Dock für iPod angeschlossen ist.	Dieses Gerät ist nicht eingeschaltet.	Schalten Sie dieses Gerät ein oder in Bereitschaft.	4, 8
	Das iPhone/iPod ist nicht richtig angeschlossen.	Schließen Sie das iPhone/iPod richtig am Universal-Dock für iPod an.	—
Bei Verwendung eines Wireless-System für iPod: Ihr iPhone/iPod wird nicht geladen, obwohl der am iPhone/iPod angeschlossene YID-W10-Transmitter im YID-W10-Receiver stationiert ist.	Dieses Gerät ist nicht eingeschaltet.	Schalten Sie dieses Gerät ein oder in Bereitschaft.	4, 8
	Der YID-W10-Transmitter ist nicht richtig im YID-W10-Receiver stationiert.	Stationieren Sie den an Ihrem iPhone/iPod angeschlossenen YID-W10-Transmitter richtig im YID-W10-Receiver.	—

■ Bluetooth™

Die folgenden Meldungen können in bestimmten Situationen im Frontblende-Display angezeigt werden.

Meldung	Status/Ursache	Abhilfe	Siehe Seite
Searching... (Suche...)	Der Bluetooth Wireless Audio Receiver und die Bluetooth-Komponente durchlaufen gerade den Pairing-Vorgang.		—
	Der Bluetooth Wireless Audio Receiver und die Bluetooth-Komponente bauen gerade eine Verbindung auf.		—
Completed (Abgeschlossen)	Das Pairing ist beendet.		—
Canceled (Abgebrochen)	Das Pairing wurde abgebrochen.		—
Connected (Verbunden)	Die Verbindung zwischen dem Bluetooth Wireless Audio Receiver und der Bluetooth-Komponente wurde hergestellt.		—
Disconnected (Getrennt)	Die Bluetooth-Komponente wurde vom Bluetooth Wireless Audio Receiver getrennt.		—
Not found (Nicht gefunden)	Die Bluetooth-Komponente wurde nicht gefunden.	<p>Während des Pairing:</p> <ul style="list-style-type: none"> – das Pairing muss gleichzeitig an der Bluetooth-Komponente und diesem Gerät erfolgen. Prüfen Sie, ob die Bluetooth-Komponente im Pairing-Modus ist. <p>Während des Verbindungsaufbaus:</p> <ul style="list-style-type: none"> – prüfen Sie, ob die Bluetooth-Komponente eingeschaltet ist. – prüfen Sie, ob sich die Bluetooth-Komponente innerhalb 10 m des Bluetooth Wireless Audio Receiver befindet. 	—
	Das Pairing war evtl. nicht erfolgreich.	Probieren Sie den Pairing-Vorgang erneut.	28

■ Fernbedienung

Problem	Ursache	Abhilfe	Siehe Seite
Die Fernbedienung funktioniert nicht oder nicht richtig.	Zu hoher Abstand oder falscher Winkel.	Die Fernbedienung funktioniert innerhalb einer Reichweite von 6 m und innerhalb von 30 Grad Abweichung von der Richtung direkt gegenüber der Frontblende.	9
	Der Fernbedienungssensor am Gerät ist direktem Sonnenlicht oder starkem Licht (z. B. einer Leuchtstoffröhre) ausgesetzt.	Richten Sie dieses Gerät anders aus.	—
	Die Batterien sind zu schwach.	Tauschen Sie alle Batterien aus.	9

TECHNISCHE DATEN

AUDIOSEKTION

- Minimale Ausgangsleistung (RMS)
(8 Ω , 20 Hz bis 20 kHz, 0,04% THD) 50 W + 50 W
- Impulsleistung pro Kanal (IHF)
(8/6/4/2 Ω) 70/77/89/100 W
- Maximale Ausgangsleistung pro Kanal [nur Europäisches Modell]
(1 kHz, 0,7% THD, 4 Ω) 55 W
- Leistung nach IEC [nur Europäisches Modell]
(1 kHz, 0,04% THD, 8 Ω) 52 W
- Leistungsbandbreite
(0,06% THD, 25 W, 8 Ω) 10 Hz bis 50 kHz
- Dämpfungsfaktor (SPEAKERS A)
1 kHz, 8 Ω 150 oder höher
- Maximale effektive Ausgangsleistung (JEITA)
[Nur asiatisches und mittel-/südamerikanisches Modell]
(1 kHz, 10% THD, 8 Ω) 85 W
- Eingangsempfindlichkeit/Eingangsimpedanz
PHONO (MM) 3,5 mV/47 k Ω
CD usw. 200 mV/47 k Ω
- Maximaler Eingangssignalpegel
PHONO (MM) (1 kHz, 0,003% THD) 60 mV oder höher
CD, usw. (1 kHz, 0,5% THD) 2,2 V oder höher
- Ausgangspegel/Ausgangsimpedanz
CD usw. (Eingang 1 kHz, 200 mV)
REC 200 mV/1,0 k Ω
CD usw. (Eingang 1 kHz, 200 mV, 8 Ω)
PHONES 340 mV/470 Ω
- Frequenzgang
CD usw. (20 Hz bis 20 kHz) 0 \pm 0,5 dB
CD usw., PURE DIRECT Ein (10 Hz bis 100 kHz) 0 \pm 1,0 dB
- Abweichung von RIAA-Entzerrungskurve
PHONO (MM) \pm 0,5 dB
- Gesamte harmonische Verzerrungen (THD)
PHONO (MM) bis REC
(20 Hz bis 20 kHz, 3 V) 0,025% oder weniger
CD usw. bis SPEAKERS
(20 Hz bis 20 kHz, 25 W, 8 Ω) 0,015% oder weniger
- Signal-Rauschspannungsabstand (IHF-A-Schaltkreis)
PHONO (MM) (5 mV, Eingang kurzgeschlossen) 87 dB oder höher
CD usw., PURE DIRECT Ein
(200 mV, Eingang kurzgeschlossen) 100 dB oder höher
- Eigenrauschen (IHF-A-Schaltkreis) 30 μ V
- Kanaltrennung
CD usw. (5,1 k Ω , Eingang kurzgeschlossen, 1/10 kHz)
..... 65/50 dB oder höher
- Charakteristik der Klangregelung
BASS
Anhebung/Absenkung (50 Hz) \pm 10 dB
Übergangsfrequenz 350 Hz
TREBLE
Anhebung/Absenkung (20 kHz) \pm 10 dB
Übergangsfrequenz 3,5 kHz
- Kontinuierliche Loudness-Regelung
Abdämpfung (1 kHz) -30 dB
- Verstärkungsgleichlauffehler (0 bis -99 dB) 0,5 dB oder weniger

UKW-SEKTION

- Abstimmbereich
[US-amerikanisches und Kanadisches Modell]
..... 87,5 bis 107,9 MHz
[Asiatisches und mittel-/südamerikanisches Modell]
..... 87,5/87,50 bis 107,9/108,00 MHz
[Europäisches, Russisches und Australisches Modell]
..... 87,50 bis 108,00 MHz
- 50 dB Stummschaltungsschwelle (IHF, 1 kHz, 100% MOD.)
Mono 3,0 μ V (20,8 dBf)

- Signal-Rauschspannungsabstand (IHF)
Mono/Stereo 74 dB/70 dB
- Klirrfaktor (1 kHz)
Mono/Stereo 0,3%/0,3%

MW-SEKTION

- Abstimmbereich
[US-amerikanisches und Kanadisches Modell]
..... 530 bis 1710 kHz
[Asiatisches und mittel-/südamerikanisches Modell]
..... 530/531 bis 1710/1611 kHz
[Europäisches, Russisches und Australisches Modell]
..... 531 bis 1611 kHz

ALLGEMEINES

- Stromversorgung
[US-amerikanisches und Kanadisches Modell]
..... 120 V Netzspannung, 60 Hz
[Mittel-/Südamerikanisches Modell]
..... 110–120/220–240 V Netzspannung, 50/60 Hz
[Australisches Modell] 240 V Netzspannung, 50 Hz
[Europäisches und russisches Modell]
..... 230 V Netzspannung, 50 Hz
[Modell für Asien] 220–240 V Netzspannung, 50/60 Hz
- Stromverbrauch 150 W
- Stromverbrauch in Bereitschaft 0,5 W oder weniger
- Stromverbrauch des YID-W10 in Bereitschaft
(YID-W10 angeschlossen) 1,2 W oder weniger
- Stromverbrauch beim Laden des iPod 30 W oder weniger
- Maximale Leistungsaufnahme
[Nur mittel-/südamerikanisches Modell]
(8 Ω , 1 kHz, 10% THD) 280 W
- Abmessungen (B \times H \times T) 435 \times 151 \times 387 mm
- Gewicht 8,8 kg

* Änderungen der technischen Daten jederzeit ohne Vorankündigung vorbehalten.

Verbraucherinformation zur Sammlung und Entsorgung alter Elektrogeräte und benutzter Batterien



Befinden sich diese Symbole auf den Produkten, der Verpackung und/oder beiliegenden Unterlagen, so sollten benutzte elektrische Geräte und Batterien nicht mit dem normalen Haushaltsabfall entsorgt werden. In Übereinstimmung mit Ihren nationalen Bestimmungen und den Richtlinien 2002/96/EC und 2006/66/EC, bringen Sie bitte alte Geräte und benutzte Batterien zur fachgerechten Entsorgung, Wiederaufbereitung und Wiederverwendung zu den entsprechenden Sammelstellen.



Durch die fachgerechte Entsorgung der Elektrogeräte und Batterien helfen Sie, wertvolle Ressourcen zu schützen und verhindern mögliche negative Auswirkungen auf die menschliche Gesundheit und die Umwelt, die andernfalls durch unsachgerechte Müllentsorgung auftreten könnten.



Für weitere Informationen zum Sammeln und Wiederaufbereiten alter Elektrogeräte und Batterien, kontaktieren Sie bitte Ihre örtliche Stadt- oder Gemeindeverwaltung, Ihren Abfallentsorgungsdienst oder die Verkaufsstelle der Artikel.



[Entsorgungsinformation für Länder außerhalb der Europäischen Union]

Diese Symbole gelten nur innerhalb der Europäischen Union. Wenn Sie solche Artikel aufräumen möchten, kontaktieren Sie bitte Ihre örtlichen Behörden oder Ihren Händler und fragen Sie nach der sachgerechten Entsorgungsmethode.



Anmerkung zum Batteriesymbol (untere zwei Symbolbeispiele):

Dieses Symbol kann auch in Kombination mit einem chemischen Symbol verwendet werden. In diesem Fall entspricht dies den Anforderungen der Richtlinie zur Verwendung chemischer Stoffe.

Pb

OBSERVERA: LÄS DETTA INNAN ENHETEN TAS I BRUK.

- 1 Läs noga denna bruksanvisning för att kunna ha största möjliga nöje av enheten. Förvara bruksanvisningen nära till hands för framtida referens.
- 2 Installera ljudanläggningen på en välventilerad plats där det är svalt, torrt och rent – på avstånd från direkt solljus, värmekällor, vibration, damm, fukt och/eller kyla. Lämna följande mellanrum ovanför och bakom enheten för ventilation:
Ovanför: 30 cm
Bakom: 20 cm
Sidor: 20 cm
- 3 Placera enheten på behörigt avstånd från andra elapparater, motorer, transformatorer och annat som kan orsaka störningar.
- 4 Utsätt inte enheten för hastiga temperaturväxlingar och placera den inte på ett ställe där luftfuktigheten är hög (t.ex. nära en luftfuktare) då fuktbildning i enheten skapar risk för brand, elstötar, skador på enheten eller personsador.
- 5 Placera inte enheten på ett ställe där främmande föremål kan tränga in i den eller där den kan utsättas för droppar eller vattenstänk. Placera aldrig det följande ovanpå enheten:
 - Övriga apparater då sådana kan orsaka skador och/eller missfärgning av enhetens hölje.
 - Brännbara föremål (t.ex. stearinljus) då sådana skapar risk för brand, skador på enheten och/eller personsador.
 - Vätskebehållare som kan falla och spilla vätska över enheten, vilket skapar risk för elstötar och/eller skador på enheten.
- 6 Täck aldrig över enheten med en tidning, duk, gardin el.dyl. då detta skapar risk för överhettning. En alltför hög temperatur inuti enheten kan leda till brand, skador på enheten och/eller personsador.
- 7 Anslut inte enheten till ett vägguttag förrän samtliga övriga anslutningar slutförts.
- 8 Använd aldrig enheten vänd upp och ned. Detta kan leda till överhettning som orsakar skador.
- 9 Hantera inte tangenter, reglage och kablar onödigt hårdhänt.
- 10 Fatta tag i själva kontakten när nätkabeln kopplas bort från vägguttaget; dra aldrig i kabeln.
- 11 Använd aldrig några kemiska lösningar för rengöring då dessa kan skada ytbehandlingen. Använd en ren, torr trasa.
- 12 Använd endast den spänning som står angiven på enheten. Anslutning till en strömkälla med högre spänning än den angivna kan orsaka brand, skador på enheten och/eller personsador. Yamaha åtar sig inget ansvar för skador beroende på att enheten används med en spänning utöver den angivna.
- 13 Koppla bort nätkabeln från vägguttaget för att undvika skador p.g.a. blixtnedslag om ett åskväder uppstår.
- 14 Försök aldrig att utföra egna reparationer. Kontakta en kvalificerad tekniker från Yamaha om servicebehov föreligger. Du får inte under några omständigheter ta av höljet.
- 15 Koppla bort nätkabeln från vägguttaget om enheten inte ska användas under en längre tid (t.ex. under semestern).
- 16 Läs avsnittet ”FELSÖKNING” om vanligt förekommande driftsproblem innan du förutsätter att enheten är söndrig.
- 17 Innan enheten flyttas ska du trycka på  för att stänga av den och sedan koppla bort nätkabeln från vägguttaget.
- 18 Kondensation (imma) uppstår, om den omgivande temperaturen plötsligt ändras. Koppla i så fall loss nätkabeln från nätuttaget och låt apparaten vila.
- 19 Vid långvarig användning kan det hända att apparaten blir väldigt varm. Slå i så fall av strömmen och låt apparaten vila tills den har svalnat.
- 20 Installera receptorn nära ett nätuttag och där stöckkontakten lätt kan komma åt.
- 21 Utsätt inte batterierna för kraftig värme från exempelvis solljus, eld eller liknande.
- 22 För högt ljudtryck från öronsnäckor eller hörlurar kan orsaka hörsel förlust.

Så länge den här enheten är ansluten till vägguttaget, är den inte bortkopplad från nätströmmen, även om enheten stängs av med  eller ställs i standbyläge med -knappen på fjärrkontrollen. I detta läge förbrukar enheten minimal ström.

VARNING

UTSÄTT INTE ENHETEN FÖR REGN ELLER FUKT DÅ DETTA SKAPAR RISK FÖR BRAND ELLER ELSTÖTAR.



Denna etikett måste fästas på produkter som kan bli varma utanpå medan de används.

OBSERVERA

Apparaten kopplas inte bort från växelströmskällan (nätet) så länge som den är ansluten till vägguttaget, även om själva apparaten har stängts av.

ADVARSSEL

Netspændingen til dette apparat er IKKE afbrudt, så længe netledningen sidder i en stikkontakt, som er t endt - også selvom der or slukket på apparatets afbryder.

VAROITUS

Laitteen toisiopiiriin kytketty käyttökytkin ei irroita koko laitetta verkosta.

INNEHÅLL

INTRODUKTION

ANVÄNDBARA FUNKTIONER	2
MEDFÖLJANDE TILLBEHÖR	3
REGLAGE OCH FUNKTIONER	4
Frontpanel	4
Display	6
Enhetens baksida	7
Fjärrkontroll	8
Använda fjärrkontrollen	9

FÖRBEREDELSE

ANSLUTNINGAR	10
Ansluta högtalare och källkomponenter	10
Ansluta FM- och AM-antennerna	12
Ansluta nätkabeln	12

GRUNDLÄGGANDE ANVÄNDNING

SPELA UPP OCH SPELA IN	13
Spela upp en källa	13
Justera ljudkvaliteten	14
Spela in en källa	16
Använda viloläge	16
FM/AM-STATIONSINSTÄLLNING	17
Automatisk stationsinställning	17
Manuell stationsinställning	18
Automatisk stationsförinställning (Endast FM-stationer)	19
Manuell förinställning	20
Hämta en förinställd station	21
Nollställa en förinställd station	21
Nollställa alla förinställda stationer	22
Ta emot Radio Data System-information (Endast FM-stationer)	23
TP-sökfunktion (endast FM-stationer)	24
SPELA UPP LÅTAR FRÅN EN iPhone/iPod/ Bluetooth™-KOMPLEMENT	25
Använda en Universell Dockningsstation för iPod	26
Använda ett trådlöst system för iPod	27
Använda en mottagare för trådlös Bluetooth-signal	28

AVANCERAD ANVÄNDNING

STÄLLA IN OPTION-MENYN FÖR VARJE INGÅNGSKÄLLA	30
Objekt i Option-menyn	30
AVANCERAD INSTÄLLNING	32
Ändra parametrarna för ADVANCED SETUP-menyn	32

YTTERLIGARE INFORMATION

FELSÖKNING	33
TEKNISKA DATA	38

INTRODUKTION

FÖRBEREDELSE

GRUNDLÄGGANDE
ANVÄNDNING

AVANCERAD
ANVÄNDNING

YTTERLIGARE
INFORMATION

Svenska

ANVÄNDBARA FUNKTIONER

Med denna enhet kan du:

Förbättra ljudkvaliteten med funktionen Pure Direct ➔ s. 14

Spela upp musik från en iPhone/iPod* eller Bluetooth-komponent* ➔ s. 25

Lyssna på FM- och AM-radio ➔ s. 17

Ta emot och visa Radio Data System-information ➔ s. 23

Förstärka basljudet genom att ansluta en subwoofer ➔ s. 10

Använda enhetens fjärrkontroll för att styra en CD-spelare från Yamaha ➔ s. 8

Spara energi genom att använda den automatiska avstängningsfunktionen ➔ s. 32

* Valfri Yamaha-produkt krävs

iPhone, iPod

iPhone, iPod, iPod classic, iPod nano och iPod touch är varumärken som tillhör Apple Inc., registrerade i USA och andra länder.

Bluetooth™

Bluetooth är ett registrerat varumärke tillhörande Bluetooth SIG och används av Yamaha i enlighet med en licensöverenskommelse.

-  anger användningstips.
- En del funktioner kan utföras med knapparna på antingen enhetens frontpanel eller på fjärrkontrollerna. Om knapparnas beteckningar inte stämmer överens mellan denna enhet och fjärrkontrollerna så visas fjärrkontrollernas knappar inom parentes.
- Denna bruksanvisning är tryckt före tillverkningen av produkten. Utförande och tekniska data kan delvis ha ändrats på grund av förbättringar etc. Om det förekommer skillnader mellan bruksanvisningen och produkten, så har produkten företräde.

MEDFÖLJANDE TILLBEHÖR

Kontrollera att följande delar finns med i förpackningen.

Fjärrkontroll

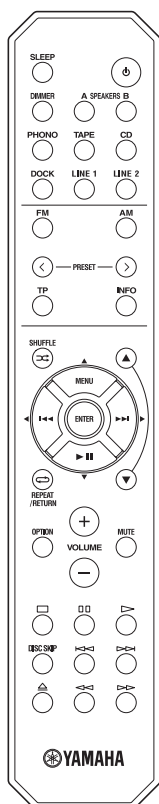

AM-ramantenn



FM-inomhusantenn

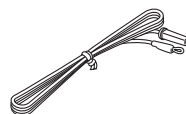

Batterier (x2)
(AA, R6, UM-3)

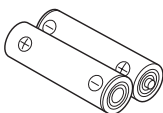

■ Anmärkningar angående fjärrkontrollen och batterierna

- Spill inte vatten eller andra vätskor på fjärrkontrollen.
- Tappa inte fjärrkontrollen.
- Fjärrkontrollen får inte läggas eller förvaras på platser där följande förhållanden råder:
 - hög luftfuktighet, som t.ex. nära ett bad
 - hög temperatur, som t.ex. nära ett värmeelement eller en kamin
 - extrem kyla
 - mycket dammigt
- Använd batterierna AA, R6, UM-3 till fjärrkontrollen.
- Sätt i batterierna enligt polmarkeringarna (+ och -).
- Byt ut alla batterier om du upptäcker att fjärrkontrollens räckvidd minskar.
- Om batterierna tar slut ska du genast plocka ut dem ur fjärrkontrollen för att undvika explosion eller syraläckage.
- Kasta omedelbart läckande batterier och var noga med att röra vid den läckande substansen. Om den läckande substansen kommer i kontakt med huden eller om du får den i ögonen ska du genast skölja bort den och uppsöka en läkare. Rengör batterifacket noga innan du sätter in nya batterier.
- Använd inte gamla batterier tillsammans med nya. Det kan förkorta livslängden på de nya batterierna eller få de gamla batterierna att börja läcka.
- Använd inte olika typer av batterier (t.ex. alkaliska batterier och manganbatterier) tillsammans. Batterier kan ha olika egenskaper trots att de ser likadana ut.
- Torka rent batterifacket innan du sätter in nya batterier.
- Gör dig av med batterierna i enlighet med lokala bestämmelser.

REGLAGE OCH FUNKTIONER

Frontpanel

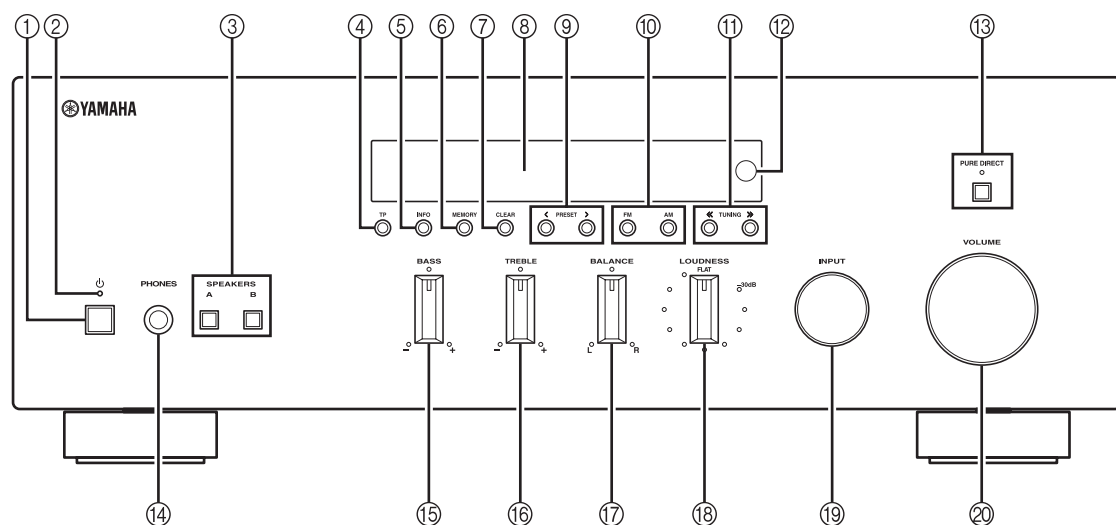

① ⏻ (ström)

Slår på och av enheten (se sidan 13).

På: Nedtryckt

Av: Frigjord

Anmärkning

Enheten förbrukar en liten mängd ström även när den är avstängd eller i standbyläge.

② Strömindikator

Lyser enligt följande:

Starkt ljus: Strömmen är på

Svagt ljus: Standbyläge

Av: Strömmen är av

Anmärkning

Om en iPhone/iPod laddas medan enheten är i standbyläge lyser strömindikatorn starkt.

③ SPEAKERS A/B

Slår på eller av det högtalarpar som är anslutet till uttagen SPEAKERS A och/eller SPEAKERS B på enhetens baksida varje gång motsvarande knapp trycks ner (se sidan 13).

④ TP

Söker automatiskt efter en station som sänder ett trafikprogram (TP) (se sidan 24).

⑤ INFO

Startar eller ändrar visningsläge för Radio Data System när TUNER är vald som ingångskälla (se sidan 23).

Ändrar uppspelningsinformationen som visas om låten som spelas på iPhone/iPoden när DOCK är vald som ingångskälla (se sidan 26).

Anmärkning

Uppspelningsinformation kan endast visas för iPhone/iPod-enheter som är anslutna via en Universell Dockningsstation för iPod.

⑥ MEMORY

Sparar den aktuella FM/AM-stationen som en förinställd station när TUNER är vald som ingångskälla (se sidan 20).

⑦ CLEAR

Nollställer den nuvarande förinställda FM/AM-stationen när TUNER är vald som ingångskälla (se sidan 21).

⑧ Display

Visar information om enhetens driftstatus.

⑨ PRESET </>

Väljer en förinställd FM/AM-station när TUNER är vald som ingångskälla (se sidan 21).

⑩ FM, AM

Ställer in FM/AM-tunerbandet till FM eller AM när TUNER är vald som ingångskälla (se sidan 17).

⑪ TUNING <</>>

Väljer frekvensinställning när TUNER är vald som ingångskälla (se sidan 17).

⑫ Fjärrkontrollsensor

Tar emot infraröda signaler från fjärrkontrollen.

⑬ PURE DIRECT och indikator

Gör det möjligt att lyssna på en källa med renast möjliga ljud (se sidan 14). Indikatorn ovanför tänds och displayen stängs av när den här funktionen är aktiverad.

⑭ PHONES-uttag

Matar ut ljud för lyssning via hörlurar.

Anmärkning

Tryck på SPEAKER A/B så att indikatorerna SP A/B slocknar innan du ansluter hörlurar till PHONES-uttaget.

⑮ BASS-reglage

Ökar eller minskar den låga frekvensåtergivningen. Mittläget ger en rak frekvensåtergivning (se sidan 14).

⑯ TREBLE-reglage

Ökar eller minskar den höga frekvensåtergivningen. Mittläget ger en rak frekvensåtergivning (se sidan 14).

⑰ BALANCE-reglage

Korrigerar ljudbalansen mellan vänster och höger högtalare med hänsyn till högtalarnas placering eller förhållandena i lyssningsrummet (se sidan 14).

⑱ LOUDNESS-reglage

Bevarar hela tonområdet oberoende av volymnivå och kompenserar på så sätt för det mänskliga örats nedsatta känslighet för höga och låga frekvenser vid låg volym (se sidan 15).

⑲ INPUT-väljare

Väljer den ingångskälla du vill lyssna på.

⑳ VOLUME-reglage

Ökar eller minskar ljudvolymen.

Anmärkning

Detta påverkar inte REC-uttagens volym.

Display

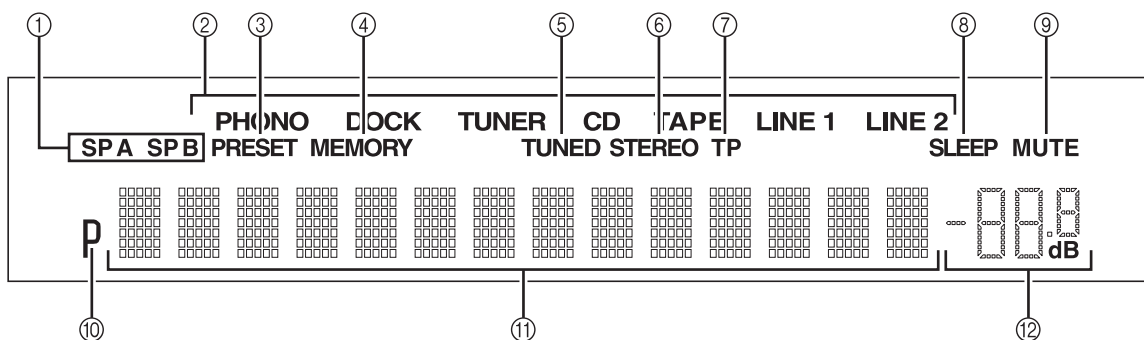

① SP (SPEAKERS) A/B-indikatorer

Tänds enligt det valda högtalarparet.

Båda indikatorerna lyser när båda högtalarparen är valda.

② Indikatorer för ingångskälla

Lyster starkt för att visa vilken ingångskälla som är vald just nu.

③ PRESET-indikator

Tänds när du hämtar en förinställd radiostation. Blinkar medan funktionen för automatisk stationsförinställning söker efter FM-stationer att registrera som förinställda.

④ MEMORY-indikator

Tänds eller blinkar när en FM-/AM-station sparas som förinställd.

⑤ TUNED-indikator

Tänds när enheten är inställd på en FM- eller AM-station.

⑥ STEREO-indikator

Tänds när enheten tar emot en stark signal från en FM-sändning i stereo.

⑦ TP-indikator

Tänds när enheten är inställd på en station med ett trafikprogram (TP). Blinkar när sökning efter en TP-station pågår.

⑧ SLEEP-indikator

Tänds när viloläge är aktiverat.

⑨ MUTE-indikator

Blinkar när MUTE-funktionen är aktiverad.

⑩ P-indikator

Tänds när du väljer ett förinställt nummer. Blinkar medan du registrerar en förinställd radiostation.

⑪ Multiinformationsdisplay

Visar information när du justerar eller ändrar inställningar.

⑫ Volymindikator

Visar den aktuella ljudvolymen.

Enhetens baksida

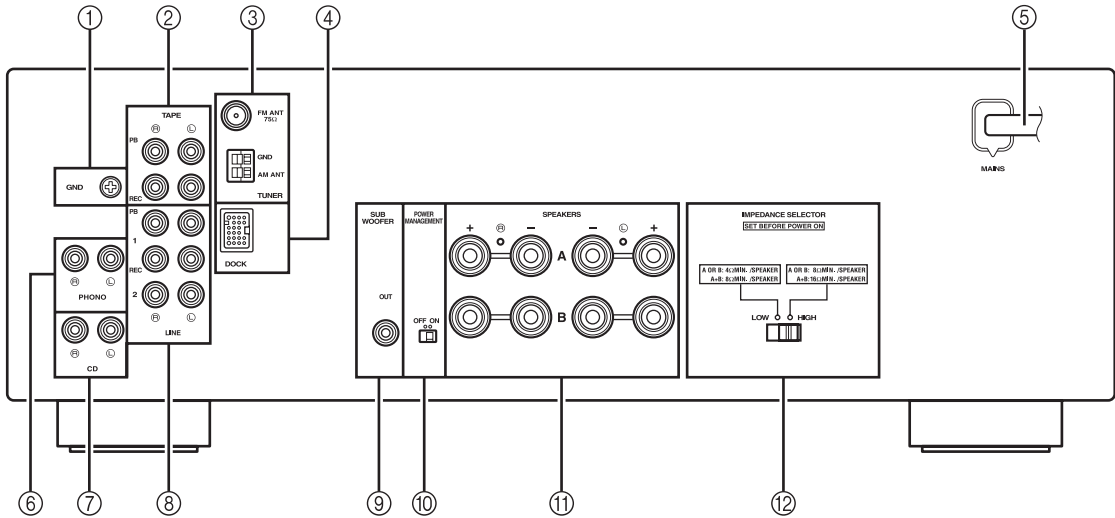

① GND-anslutning

Används för att ansluta en skivspelare (se sidan 10).

② TAPE-uttag

Används för att ansluta ett kassettdäck (se sidan 10).

③ Antennanslutningar

Används för att ansluta FM- och AM-antenn (se sidan 12).

④ DOCK-uttag

Används för att ansluta en valfri Yamaha Universell Dockningsstation för iPod (som till exempel YDS-12), ett trådlöst system för iPod (YID-W10) eller en mottagare för trådlös Bluetooth signal (YBA-10) (se sidan 25).

⑤ Nätkabel

Används för att ansluta enheten till ett vägguttag (se sidan 12).

⑥ PHONO-uttag

Används för att ansluta en skivspelare (se sidan 10).

⑦ CD-uttag

Används för att ansluta en CD-spelare (se sidan 10).

⑧ Uttag för LINE 1-2

Används för att ansluta ljudkomponenter (se sidan 10).

⑨ SUBWOOFER OUT-uttag

Används för att ansluta en subwoofer med inbyggd förstärkare (se sidan 10).



SUBWOOFER OUT-uttaget dämpar signaler över 90 Hz.

⑩ POWER MANAGEMENT-omkopplare

Används för att slå på eller av den automatiska avstängningsfunktionen. När den här funktionen är aktiverad ställs enheten automatiskt i standbyläge om den inte används under en viss tid (det finns 3 olika inställningar; se sidan 32).

⑪ SPEAKERS-anslutningar

Används för att ansluta högtalare (se sidan 10).

⑫ IMPEDANCE SELECTOR-omkopplare

Används för att välja impedansinställningar (se sidan 11).

Fjärrkontroll

I detta avsnitt beskrivs funktionen för varje knapp på fjärrkontrollen som används för att styra enheten eller en CD-spelare från Yamaha.

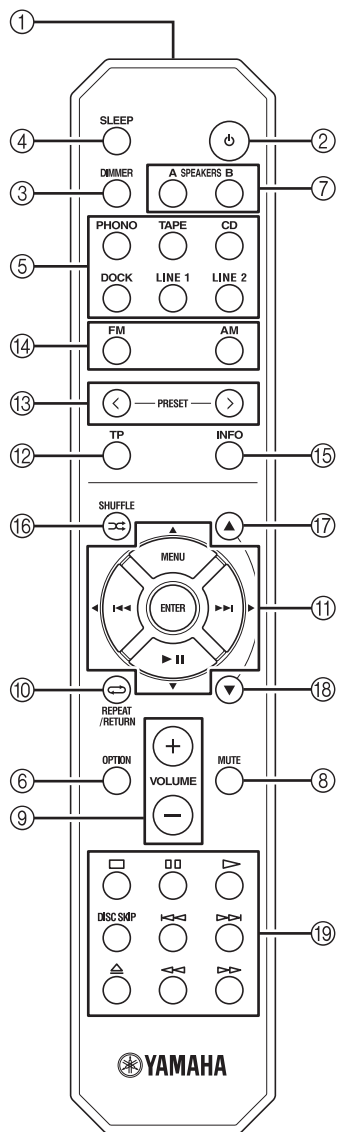

■ Gemensamma regler

Följande knappar kan användas oavsett vilken ingångskälla du väljer.

① Sändare för infraröda signaler

Sänder infraröda signaler.

② ⏻ (ström)

Slår på enheten eller ställer den i standbyläge.

Anmärkning

Den här knappen fungerar endast när knappen ⏻ (ström) på frontpanelen är intryckt och strömmen är påslagen.

③ DIMMER

Ändrar ljusstyrkan på displayen. Du kan ställa in ljusstyrkan på 3 nivåer genom att trycka på den här knappen upprepade gånger.



Den här inställningen sparas även om du stänger av enheten.

④ SLEEP

Ställer in viloläge (se sidan 16).

⑤ Ingångsväljare

Välj vilken ingångskälla du vill lyssna på.



- Namnen på ingångskällorna motsvarar namnen på anslutningsuttagen på baksidan.
- Om du vill välja TUNER som ingångskälla med fjärrkontrollen trycker du på FM eller AM.

⑥ OPTION

Slår på och av OPTION-menyen (se sidan 30).

⑦ SPEAKERS A/B

Slår på och av högtalarparet som är anslutet till utgångarna SPEAKERS A och/eller SPEAKERS B på enhetens baksida när motsvarande knapp trycks ner.

⑧ MUTE

Dämpar ljudvolymen. Om du trycker på knappen en gång till återställs ljudvolymen till föregående nivå.

⑨ VOLUME +/-

Ökar eller minskar ljudvolymen.

Anmärkning

Detta påverkar inte REC-uttagens volym.

⑩ RETURN

Tryck på denna knapp för att återgå till den tidigare menyen eller stänga av displayen när du är i Option-menyen (se sidan 30).

⑪ Δ / ▽ / ◀ / ▶ / ENTER

Används för att välja och bekräfta objekt i Option-menyen (se sidan 30).

■ FM/AM-reglage

Följande knappar kan användas när du har valt TUNER som ingångskälla.

⑫ TP

Söker automatiskt efter en station som sänder ett trafikprogram (TP) (se sidan 24).

⑬ PRESET </>

Väljer en förinställd FM/AM-station när TUNER är vald som ingångskälla (se sidan 21).

⑭ FM, AM

Väljer TUNER som ingångskälla och ställer in FM/AM-tunerbandet till FM eller AM (se sidan 17).

⑮ INFO

Startar eller ändrar visningsläge för Radio Data System när TUNER är vald som ingångskälla (se sidan 23).

■ iPod-reglage

Använd följande knappar för att lyssna på en iPhone/iPod när du har valt DOCK som ingångskälla. Se sidan 25 för mer information.

⑩ REPEAT ↺

⑪ MENU/▶▶▶ / ◀◀◀ / ▶▶▶ / ENTER

⑮ INFO

⑯ SHUFFLE ⌘

⑰ △

⑱ ▽

■ Kontroller på CD-spelare från Yamaha

Följande knappar kan användas för att styra en CD-spelare från Yamaha när CD har valts som ingångskälla.

⑲ Kontrollknappar på CD-spelare från Yamaha

- □ Stoppar uppspelning
- ■■ Pausar uppspelning
- ▷ Startar uppspelning
- DISC SKIP Hoppas till nästa skiva i en CD-växlare
- ◀◀ Hoppas över bakåt
- ▶▶ Hoppas över framåt
- ▽ Skjuter ut skivan
- ◀◀ Spolar bakåt
- ▶▶ Spolar framåt

Anmärkning

Även om du använder en CD-spelare från Yamaha kanske vissa komponenter och funktioner inte är tillgängliga. Mer information finns i bruksanvisningen till komponenten.

Använda fjärrkontrollen

■ Installera batterier

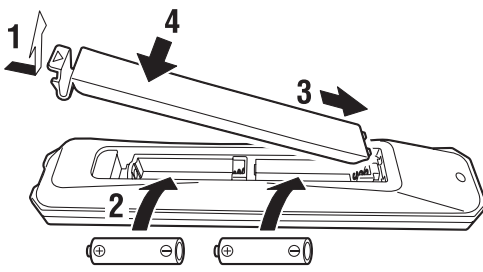

Batterier av typ AA, R6, UM-3

■ Räckvidd

Fjärrkontrollen sänder en riktad infraröd stråle. Se till att rikta fjärrkontrollen direkt mot fjärrkontrollsensorn på enhetens frontpanel när du använder enheten.

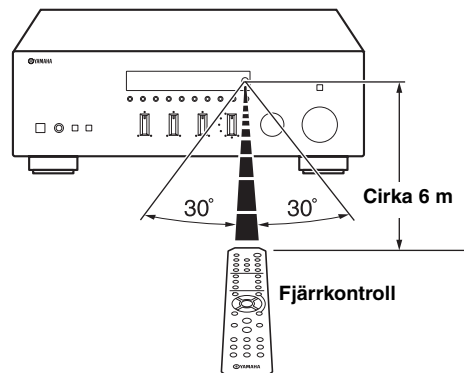

ANSLUTNINGAR

Ansluta högtalare och källkomponenter

FÖRSIKTIGT

- Anslut inte denna enhet eller andra komponenter till nätspanning förrän samtliga anslutningar mellan komponenter är gjorda.
- Alla anslutningar måste vara rätt: L (vänster) till L, R (höger) till R, ”+” till ”+” och ”-” till ”-”. Om anslutningarna är felaktiga hörs det inget ljud från högtalarna och om högtalarnas polaritet är felaktig kommer ljudet att låta onaturligt och sakna bas. Läs relevant information i bruksanvisningen för respektive komponent.
- Använd RCA-kablar till ljudkomponenter (förutom till högtalaranslutningar och anslutningar till DOCK-uttag).
- Du måste ställa IMPEDANCE SELECTOR i lämpligt läge innan du ansluter högtalare. Se sidan 11 för mer information.
- Låt inga blottade trådar i högtarkablarna komma i kontakt med varandra eller med någon metall del på enheten. Det kan skada enheten och/eller högtalarna.

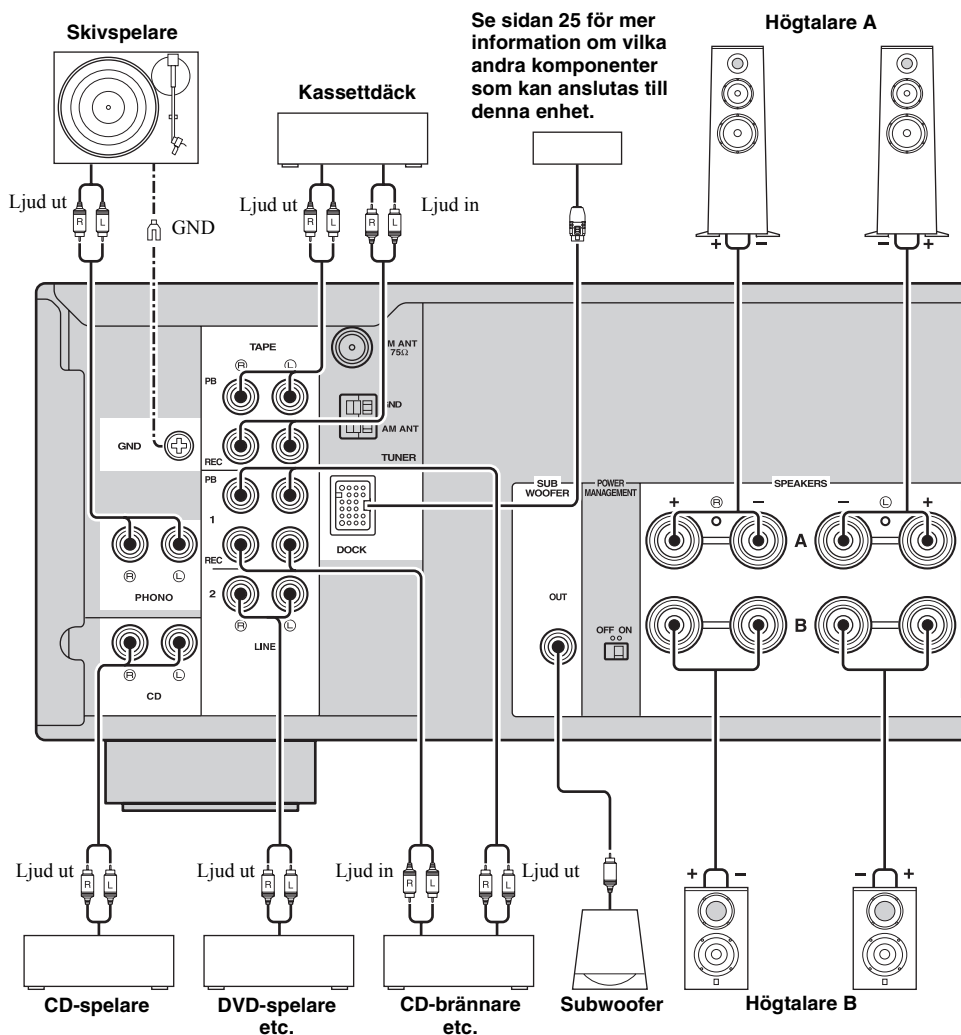

- PHONO-uttagen är utformade för anslutning av en skivspelare med en MM-kasset.
- Anslut skivspelaren till jordintaget GND för att minska brusstörningar i signalen. Med vissa skivspelare kan det emellertid hända att mindre brus uppstår om de inte är anslutna till jordintaget GND.

■ IMPEDANCE SELECTOR-omkopplare

FÖRSIKTIGT

Ändra inte IMPEDANCE SELECTOR-omkopplaren när spänningen är påslagen eftersom enheten kan skadas. Om enheten inte startar kan det hända att du inte har skjutit IMPEDANCE SELECTOR-omkopplaren helt åt något av hållen. Om så är fallet ska du dra ut nätkabeln och skjuta omkopplaren hela vägen åt någon av hållen. Välj omkopplarläget (LOW eller HIGH) beroende på impedansen för högtalarsystemet.

Omkopplarläge	Impedansnivå
HIGH	<ul style="list-style-type: none"> Om du använder ett högtalarpar (A eller B) måste impedansen för varje högtalare vara 8 Ω eller högre. Om du använder två högtalarpar (A och B) samtidigt måste impedansen för varje högtalare vara 16 Ω eller högre. Om du ansluter med dubbla kablar (bi-wire) måste impedansen för varje högtalare vara 8 Ω eller högre. Se sidan 11 för information om Anslutning med dubbla kablar (bi-wiring).
LOW	<ul style="list-style-type: none"> Om du använder ett högtalarpar (A eller B) måste impedansen för varje högtalare vara 4 Ω eller högre. Om du använder två högtalarpar (A och B) samtidigt måste impedansen för varje högtalare vara 8 Ω eller högre. Om du ansluter med dubbla kablar (bi-wire) måste impedansen för varje högtalare vara 4 Ω eller högre. Se sidan 11 för information om Anslutning med dubbla kablar (bi-wiring).

■ Ansluta högtalarkablar

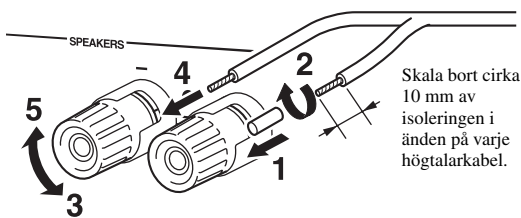

Anmärkning

När du kopplar högtalarkablarna till högtalaranslutningarna ska du endast föra in de blottade trådarna. Om du för in isolerad kabel kan anslutningen bli svag och därmed kanske inget ljud hörs.

■ Anslutning med dubbla kablar (bi-wiring)

En bi-wireanslutning separerar bassektionen från den kombinerade mellanregister- och diskantsektionen. En bi-wirekompatibel högtalare har fyra kontakter med polskruvar. Dess kontaktpar gör det möjligt att dela upp högtalaren i två självständiga sektioner. Med dessa anslutningar är mellanregister- och högfrekvensselementen kopplade till det ena kontaktparet och lågfrekvensselementet till det andra kontaktparet.

Denna enhet

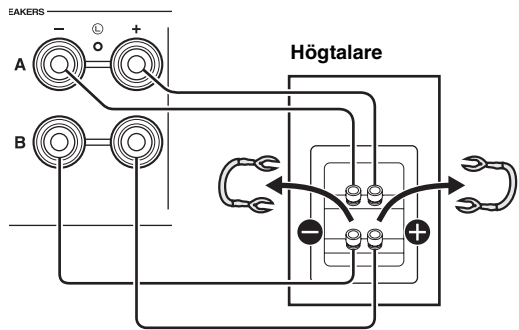

Anslut den andra högtalaren till det andra kontaktparet på samma sätt.

FÖRSIKTIGT

När du ansluter med dubbla kablar ska du ställa IMPEDANCE SELECTOR-omkopplaren på HIGH eller LOW beroende på högtalarnas impedans:
8 Ω eller högre: HIGH
4 Ω eller högre: LOW
Se sidan 11 för mer information om IMPEDANCE SELECTOR-omkopplaren.

Anmärkning

Ta bort kortslutningsbryggorna eller kablarna på högtalarna när du ska ansluta med dubbla kablar.



För att använda anslutningar med dubbla kablar ska du trycka på SPEAKERS A och SPEAKERS B på frontpanelen eller fjärrkontrollen så att både SP A och B börjar lysa på displayen.

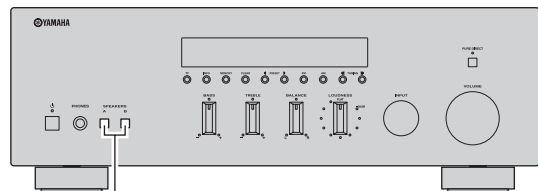

SPEAKERS A/B

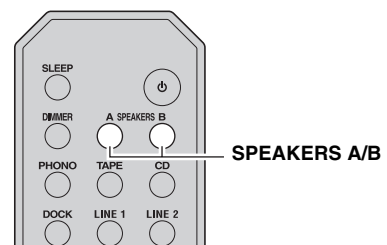

SPEAKERS A/B

Ansluta FM- och AM-antennerna

Inomhusantenn för mottagning av FM- och AM-sändningar medföljer enheten. Vanligtvis bör dessa antenner skapa tillräckligt starka signaler. Anslut båda antennerna till de avsedda uttagen på rätt sätt.

Anmärkning

Anslut en utomhusantenn om mottagningskvaliteten är dålig. Rådgör med närmaste auktoriserade Yamaha-handlare eller servicecenter angående utomhusantenn.

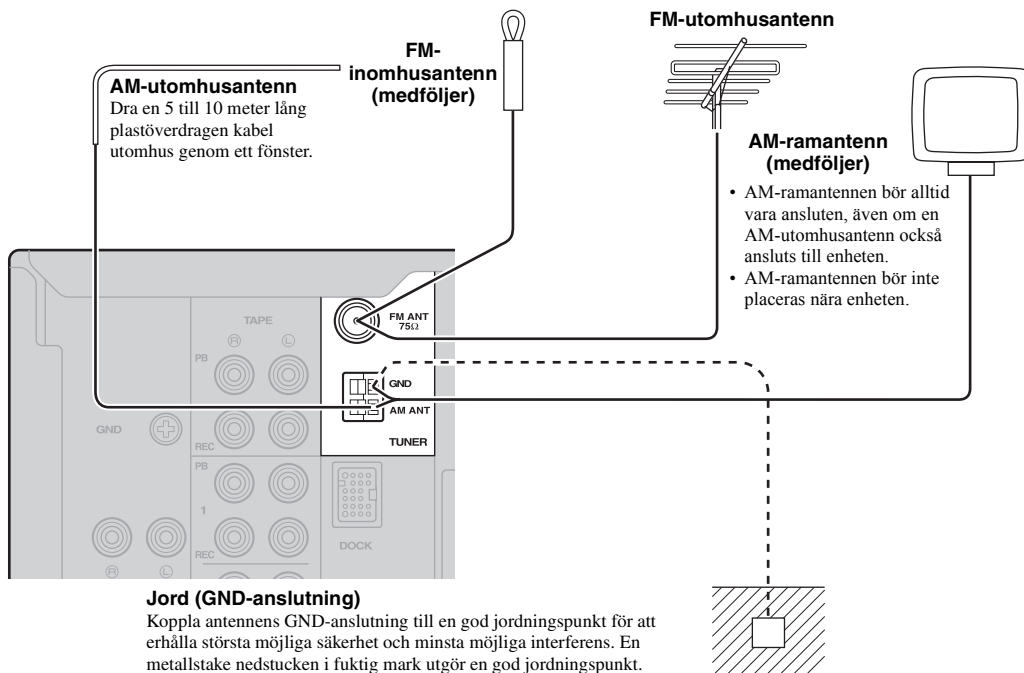

■ Montera den medföljande AM-ramantenn

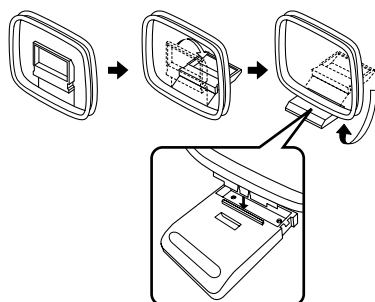

■ Anslut kabeln till AM-ramantenn

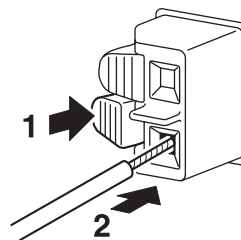

Ansluta nätkabeln

Anslut nätkabeln till ett vägguttag när samtliga anslutningar har slutförts.

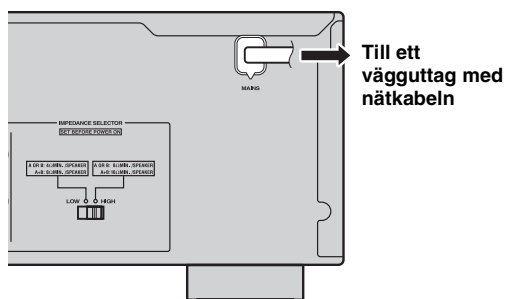

SPELA UPP OCH SPELA IN

FÖRSIKTIGT

Iaktta stor försiktighet när du spelar upp DTS-kodade CD-skivor.

Om du spelar upp en DTS-kodad CD-skiva i en CD-spelare som inte stöder DTS kommer det bara att höras brus, vilket kan skada högtalarna. Kontrollera om CD-spelaren stöder DTS-kodade CD-skivor. Kontrollera även CD-spelarens ljudvolym innan du spelar upp en DTS-kodad CD-skiva.

Spela upp en källa

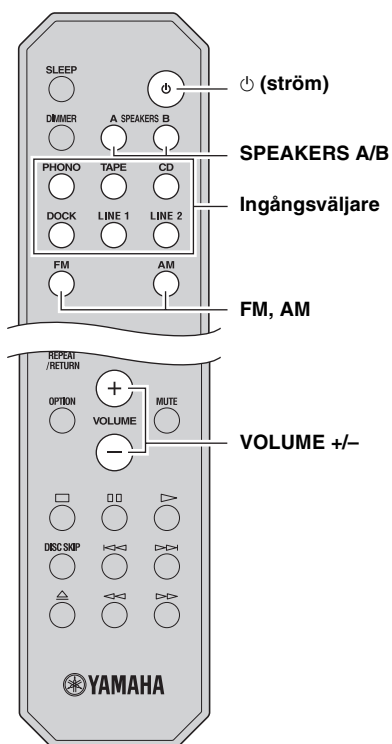
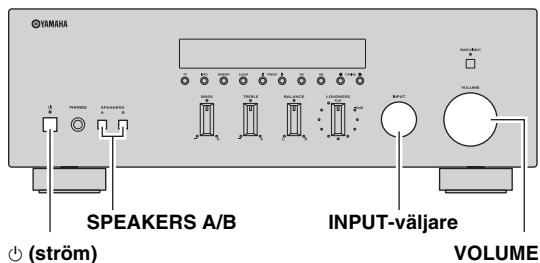

1 Tryck på ϕ (ström) på frontpanelen för att slå på enheten.

2 Vrid på INPUT-väljaren på frontpanelen (eller tryck på en av ingångsväljarna eller FM eller AM på fjärrkontrollen) för att välja vilken ingångskälla du vill lyssna på.

3 Tryck på **SPEAKERS A** och/eller **SPEAKERS B** på frontpanelen eller fjärrkontrollen för att välja högtalare **A** och/eller högtalare **B**.

När högtalarpär A eller B är påslagna visas SP A eller SP B på displayen (se sidan 6).

Anmärkningar

- Kontrollera att SP A och SP B visas på displayen om du har anslutit ett högtalarpär med dubbla kablar (bi-wire) eller om du använder två högtalarpär samtidigt (A och B).
- Stäng av högtalarna när du lyssnar via hörlurar.

4 Spela upp källan.

5 Vrid på **VOLUME** på frontpanelen (eller tryck på **VOLUME +/-** på fjärrkontrollen) för att justera ljudvolymen.



Du kan justera ljudkvaliteten med reglagen BASS, TREBLE, BALANCE och LOUDNESS eller omkopplaren PURE DIRECT på frontpanelen (se sidan 14).

6 Tryck på ϕ (ström) på frontpanelen för att stänga av enheten när du har lyssnat färdigt.



Om du trycker på ϕ (ström) på fjärrkontrollen när knappen ϕ (ström) på frontpanelen är intryckt och enheten är på ställs enheten i standbyläge. Tryck på ϕ (ström) igen för att slå på enheten.

Justera ljudkvaliteten

■ Använda PURE DIRECT-omkopplaren

Insignalerna från ljudkällan kopplas förbi BASS, TREBLE, BALANCE och LOUDNESS. På så sätt elimineras alla förändringar i ljudsignalerna och det renast möjliga ljudet skapas.

PURE DIRECT-indikatorn tänds och displayen stängs av efter några sekunder.

PURE DIRECT-omkopplare

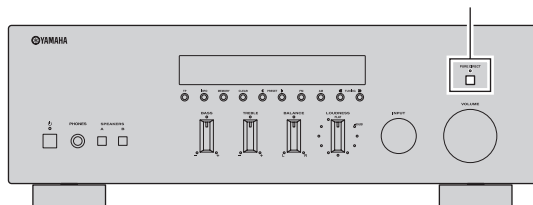

Anmärkningar

- Reglagen BASS, TREBLE, BALANCE och LOUDNESS fungerar inte när funktionen PURE DIRECT är aktiverad.
- Den här inställningen sparas även om du stänger av enheten.

■ Justera BASS och TREBLE

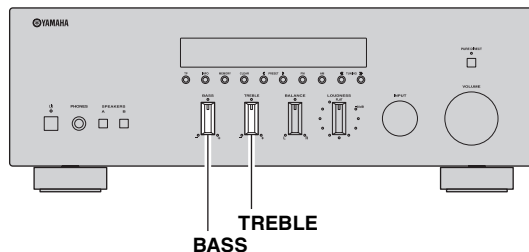

Reglagen BASS och TREBLE justerar den höga och låga frekvensåtergivningen.

Mittläget ger en rak frekvensåtergivning.

BASS

Vrid reglaget medurs för att förstärka basljudet (det lågfrekventa ljudet) om det inte är tillräckligt. Vrid reglaget moturs för att dämpa basljudet om det är för högt. Justerbart område: -10 dB till $+10$ dB (20 Hz)

TREBLE

Vrid reglaget medurs för att förstärka diskantljudet (det högfrekventa ljudet) om det inte är tillräckligt. Vrid reglaget moturs för att dämpa diskantljudet om det är för högt.

Justerbart område: -10 dB till $+10$ dB (20 kHz)



■ Justera BALANCE

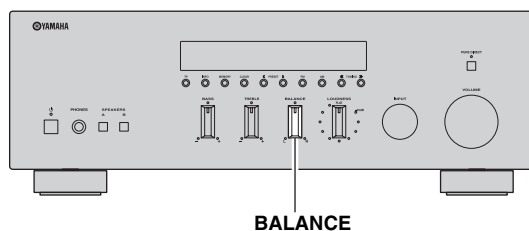

Reglaget BALANCE korrigerar ljudbalansen mellan vänster och höger högtalare med hänsyn till högtalarnas placering eller förhållandena i lyssningsrummet.

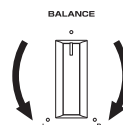

Justera LOUDNESS

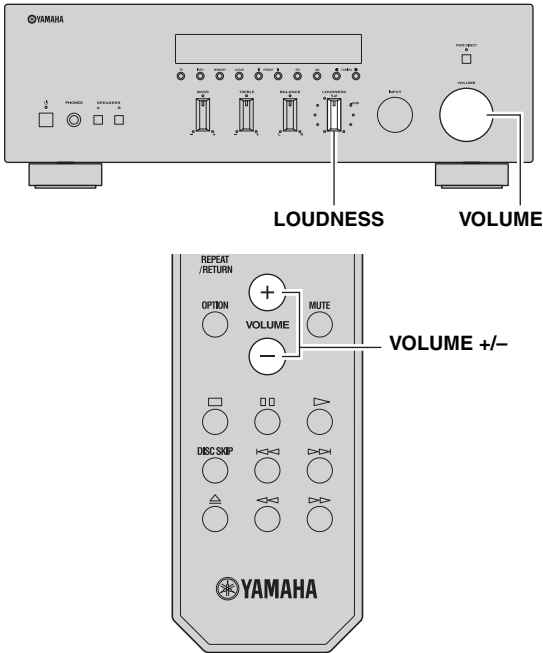

3 Vrid på LOUDNESS-reglaget tills du uppnår önskad ljudvolym.

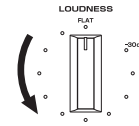

När du har ställt in LOUDNESS kan du lyssna på musik med önskad ljudvolym. Justera LOUDNESS igen om LOUDNESS-effekten är för stark eller svag.

Bevarar hela tonområdet oberoende av volymnivå och kompenserar på så sätt för det mänskliga örats nedsatta känslighet för höga och låga frekvenser vid låg volym.

FÖRSIKTIGT

Om omkopplaren PURE DIRECT har aktiverats med LOUDNESS inställd på en viss nivå, kopplas insignalerna förbi LOUDNESS-reglaget, varvid ljudvolymen plötsligt ökar. För att skydda din hörsel eller högtalarna mot skada måste du komma ihåg att trycka på omkopplaren PURE DIRECT efter att du har sänkt ljudvolymen eller kontrollerat att LOUDNESS är korrekt inställd.

1 Ställ in LOUDNESS i läget FLAT.

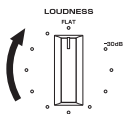

2 Vrid på VOLUME på frontpanelen (eller tryck VOLUME +/- på fjärrkontrollen) för att justera ljudvolymen till den högsta nivå du vill lyssna på.

Spela in en källa

Anmärkningar

- Ljudet från den aktuella ingångskällan skickas till utgångarna TAPE REC och LINE 1 REC. Om du väljer TAPE skickas ljudet endast till utgången LINE 1 REC. Om du väljer LINE 1 skickas ljudet endast till utgången TAPE REC.
- Enheten måste vara påslagen för att kunna spela in.
- Kontrollerna VOLUME, BASS, TREBLE, BALANCE och LOUDNESS och omkopplaren PURE DIRECT har ingen effekt på den källa som spelas in.
- Kontrollera upphovsreglerna i det land där du spelar in CD-skivor, radio etc. Att spela in upphovsrättskyddat material kan bryta mot lagen om upphovsrätt.

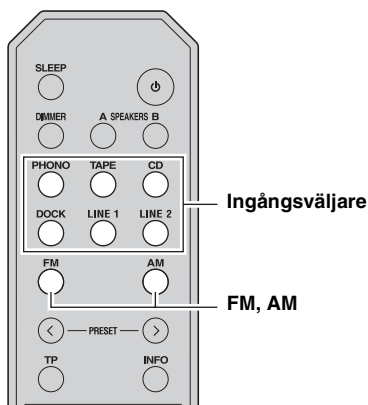
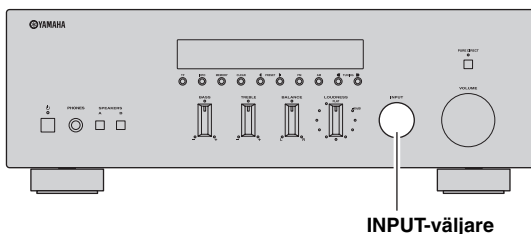

1 Vrid INPUT-väljaren på fronpanelen (eller tryck på en av ingångsväljarna eller FM eller AM på fjärrkontrollen) för att välja vilken ingångskälla du vill spela in.

2 Spela upp källan och starta inspelningen genom att använda den inspelningsenhet som är ansluten till REC-uttagen (TAPE och/eller LINE 1) på baksidan av enheten. Se sidan 10.

Använda viloläge

Använd denna funktion för att automatiskt ställa enheten i standbyläge efter en viss tid. Funktionen viloläge är användbar när du går och lägger dig medan enheten spelar upp eller in en källa.

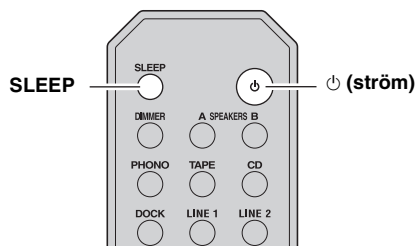
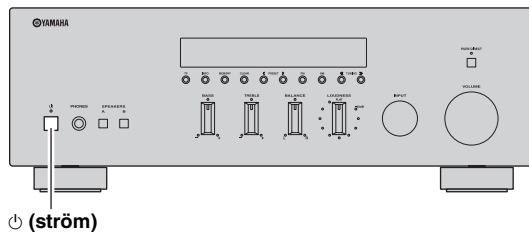

Anmärkning

Viloläget kan endast ställas in med fjärrkontrollen.

1 Tryck på SLEEP upprepade gånger för att ställa in hur lång tid det ska ta innan enheten ställs i standbyläge.

Varje gång du trycker på SLEEP ändras displayen enligt bilden nedan.

→ Sleep 120 min → Sleep 90 min
 Sleep Off ← Sleep 30 min ← Sleep 60 min ←

SLEEP-indikatorn blinkar medan du ställer in tiden för viloläge.



När viloläget är inställt börjar SLEEP-indikatorn på displayen att lysa.



Gör något av följande för att stänga av viloläge:

- Välj "Sleep Off".
- Tryck på ⏻ (ström) på fjärrkontrollen för att ställa enheten i standbyläge.
- Tryck på ⏻ (ström) på frontpanelen för att stänga av enheten.

FM/AM-STATIONSINSTÄLLNING

Det finns 2 inställningsmetoder; automatisk och manuell. Välj någon av metoderna beroende på vad du föredrar och hur starka stationernas signaler är.

Automatisk stationsinställning

Automatisk stationsinställning fungerar bra när stationernas signaler är starka och det inte förekommer störningar.

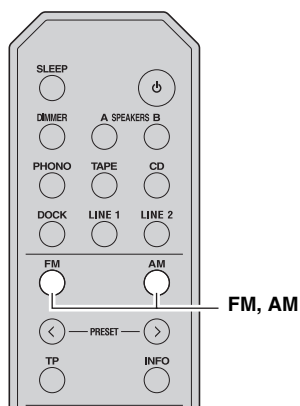
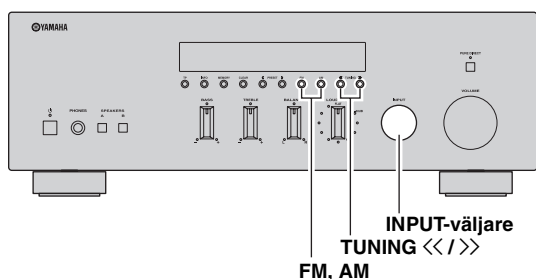

3 Tryck på och håll ned TUNING <</>> på frontpanelen i mer än 1 sekund för att påbörja automatisk stationsinställning.

Tryck på >> för att ställa in en högre frekvens.
Tryck på << för att ställa in en lägre frekvens.

Anmärkningar

- När du får in en radiostation visas stationens frekvens på displayen.
- Försök att använda den manuella metoden för stationsinställning om sökfunktion inte stannar vid önskad station för att signalerna är svaga.

■ Funktionen Auto Mute

När du lyssnar på en FM-radiostation kommer sändningen automatiskt att avbrytas när radiosignalen är svag om stationen ställdes in genom:

- funktionen för automatisk stationsinställning
- hämtning av en förinställning som registrerades med funktionen för automatisk förinställning

Ställ in radiostationen manuellt om du vill lyssna på en station med svag signal.

1 Vrid INPUT-väljaren på frontpanelen (eller tryck på FM eller AM på fjärrkontrollen) för att välja TUNER som ingångskälla.

Anmärkning

Om du trycker på FM eller AM på fjärrkontrollen för att välja TUNER som ingångskälla väljs också motsvarande band, därför kan du hoppa över steg 2.

2 Tryck på FM eller AM på frontpanelen (eller FM eller AM på fjärrkontrollen) för att välja mottagningsband (FM eller AM).

FM eller AM visas på displayen.

Manuell stationsinställning

Manuella stationsinställning är effektivt när stationssignaler är svaga.

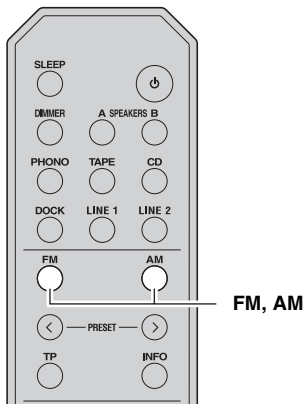
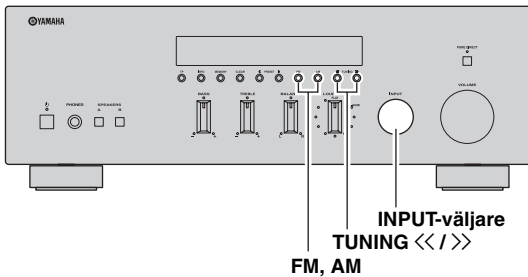

- 1 Vrid INPUT-väljaren på frontpanelen (eller tryck på FM eller AM på fjärrkontrollen) för att välja TUNER som ingångskälla.

Anmärkning

Om du trycker på FM eller AM på fjärrkontrollen för att välja TUNER som ingångskälla väljs också motsvarande band, därför kan du hoppa över steg 2.

- 2 Tryck på FM eller AM på frontpanelen (eller FM eller AM på fjärrkontrollen) för att välja mottagningsband (FM eller AM).
FM eller AM visas på displayen.

- 3 Tryck på TUNING <</>> på frontpanelen för att ställa in önskad station manuellt.

Anmärkning

När du får in en radiostation visas stationens frekvens på displayen.

■ Förbättra FM-mottagning

Om signalen från radiostationen är svag och ljudkvaliteten är otillräcklig kan du ställa in FM-bandet så att signalen tas emot i mono för att förbättra mottagningen.

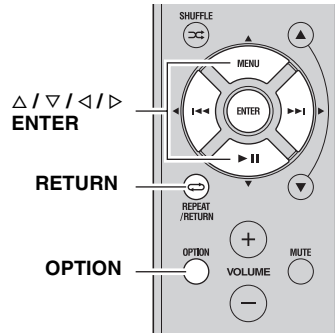

- 1 Tryck på OPTION på fjärrkontrollen när enheten är inställd på en FM-radiostation.

Option-menyn för TUNER visas på displayen (se sidan 30).

- 2 Tryck på Δ / ∇ på fjärrkontrollen för att välja "FM Mode", och tryck sedan på ENTER.

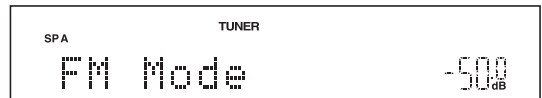

Tryck på RETURN på fjärrkontrollen för att avbryta momentet och återgå till Option-menyn.

- 3 Tryck på $\triangleleft / \triangleright$ på fjärrkontrollen för att välja "STEREO", (automatiskt stereoljud) eller "MONO" (monoljud).

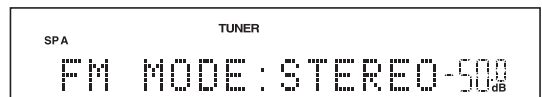

- När du har valt MONO kommer FM-sändningar att höras med monoljud.
- När du har valt STEREO och har ställt in en FM-station som sänder i stereo kommer sändningen att höras med stereoljud.

- 4 Tryck på OPTION eller RETURN på fjärrkontrollen för att stänga Option-menyn.

Anmärkning

STEREO-indikatorn på frontpanelen lyser medan du lyssnar på en radiostation med stereoljud.

Automatisk stationsförinställning (Endast FM-stationer)

Du kan använda funktionen automatisk stationsförinställning för att automatiskt registrera FM-stationer som förinställda. Med denna funktion kan enheten automatiskt ställa in FM-stationer med stark signal och spara upp till 40 stationer i en viss ordning. Du kan sedan enkelt hämta en förinställd station genom att välja dess förinställda nummer.

Anmärkningar

- Om du registrerar en station på ett förinställt nummer som redan har en station registrerad skrivs den tidigare stationen över.
- Försök att förinställa stationen manuellt om stationen du vill spara har en svag signal.



FM-stationer som registreras med hjälp av funktionen automatisk förinställning kommer att höras med stereoljud.

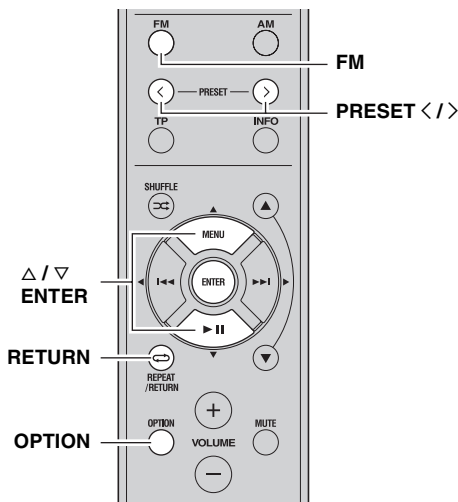
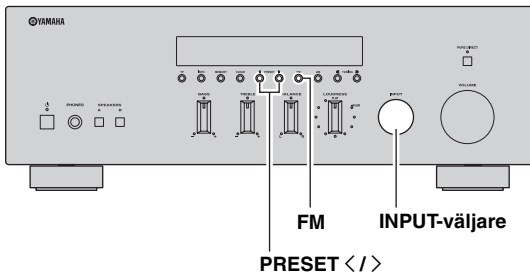

- 1** Vrid på INPUT-väljaren på frontpanelen (eller tryck på FM på fjärrkontrollen) för att välja TUNER som ingångskälla.

Anmärkning

Om du trycker på FM på fjärrkontrollen för att välja TUNER som ingångskälla väljs också motsvarande band, därför kan du hoppa över steg 2.

- 2** Tryck på FM på frontpanelen (eller FM på fjärrkontrollen) för att välja FM som mottagningsband.
FM visas på displayen.

- 3** Tryck på OPTION på fjärrkontrollen.
Option-menyn för TUNER visas på displayen (se sidan 30).

- 4** Tryck på Δ / ∇ på fjärrkontrollen för att välja "Auto Preset", och tryck sedan på ENTER.

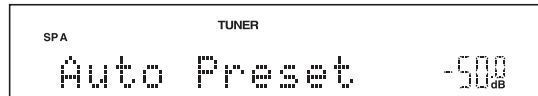

Ungefär 5 sekunder senare börjar enheten att söka på FM-bandet från den lägsta frekvensen och uppåt.



- Innan sökningen startar kan du ange det första förinställda numret som ska användas genom att trycka på PRESET </> på frontpanelen (eller PRESET </> eller Δ / ∇ på fjärrkontrollen).
- Tryck på FM eller AM på frontpanelen (eller FM, AM eller RETURN på fjärrkontrollen) för att avbryta sökningen.

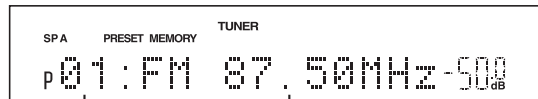

Förinställt nummer Frekvens

När en förinställning har registrerats visas information på displayen enligt bilden ovan. När sökningen är klar visas "FINISH" på displayen och sedan återgår displayen till Option-menyn. Tryck på OPTION eller RETURN på fjärrkontrollen för att återgå till det ursprungliga läget.

Manuell förinställning

Du kan registrera upp till 40 FM/AM-stationer manuellt (40 totalt). Du kan sedan enkelt hämta en förinställd station genom att välja dess förinställda nummer.



När du registrerar stationer manuellt registreras även den aktuella FM Mode-inställningen (mono eller stereo). Bekräfta FM Mode-inställningen (se sidan 18) innan du registrerar stationer manuellt.

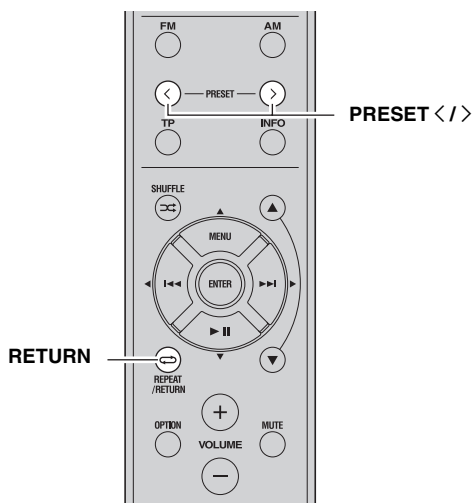
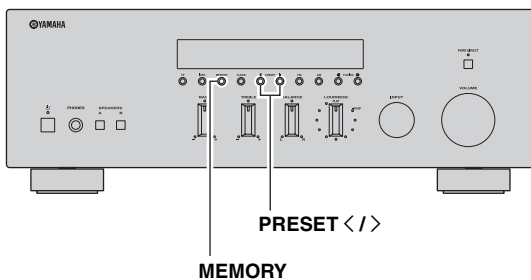

1 Ställa in önskad FM/AM-station.

Se sidorna 17 och 18 för instruktioner om stationsinställning.

2 Tryck på MEMORY på frontpanelen.

”MANUAL PRESET” visas en kort stund på displayen och därefter visas det förinställda numret som stationen kommer att registreras på.

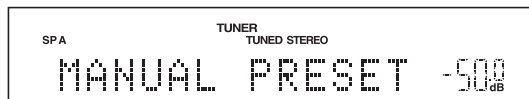

Du kan hoppa över följande steg och automatiskt registrera den valda stationen på ett tomt förinställt nummer (t.ex. det förinställda numret som följer på det senaste använda förinställda numret) genom att hålla in MEMORY på frontpanelen i minst 2 sekunder.

3 Tryck på PRESET </> på frontpanelen (eller PRESET </> på fjärrkontrollen) för att välja det förinställda numret som stationen ska registreras på.

När du väljer ett förinställt nummer som inte har någon station registrerad visas ”EMPTY” på displayen. När du väljer ett förinställt nummer som redan har en station registrerad visas stationens frekvens på displayen.

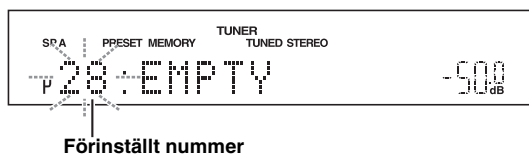

4 Tryck på MEMORY på frontpanelen.

När registreringen är slutförd återgår displayen till det ursprungliga läget.



Om du trycker på RETURN på fjärrkontrollen eller låter bli att göra någonting under cirka 30 sekunder avbryts registreringen.

Hämta en förinställd station

Du kan hämta förinställda stationer som har registrerats genom automatisk eller manuell stationsförinställning.

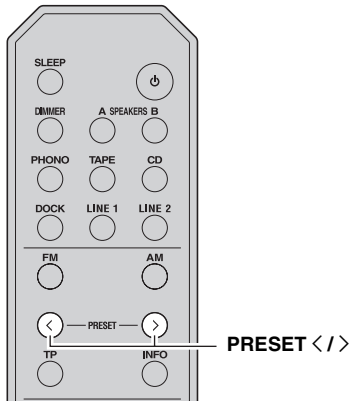
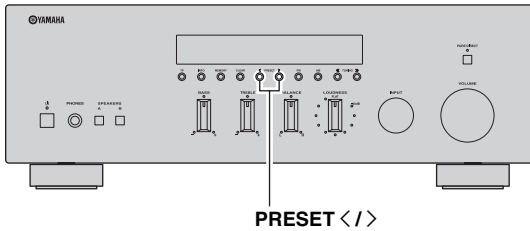

- 1 Tryck på **PRESET </>** på frontpanelen (eller **PRESET </>** på fjärrkontrollen) för att välja ett förinställt nummer.



- Förinställda nummer som inte har någon station registrerad hoppas över.
- "NO PRESETS" visas på displayen om inga stationer finns registrerade.

Nollställa en förinställd station

Följ nedanstående steg för att nollställa en förinställd station.

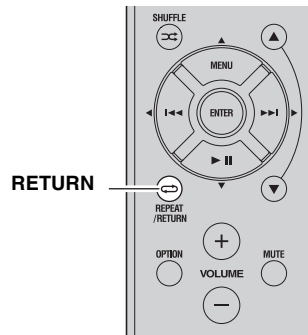
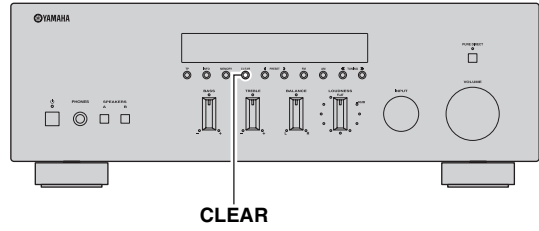

- 1 Välj önskat förinställt stationsnummer.

Se "Hämta en förinställd station" på sidan 21.

- 2 Tryck på **CLEAR** på frontpanelen.

Det valda förinställda numret blinkar på displayen.

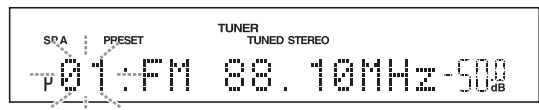

Om du trycker på RETURN på fjärrkontrollen eller låter bli att utföra några funktioner på enheten under cirka 30 sekunder avbryts nollställningen av den förinställda stationen.

- 3 Tryck på **CLEAR** på frontpanelen för att bekräfta.

"PXX: CLEARED" (XX anger det förinställda numret) visas på displayen och sedan återgår displayen till det ursprungliga läget.

Nollställa alla förinställda stationer

Följ nedanstående steg för att nollställa alla förinställda stationer.

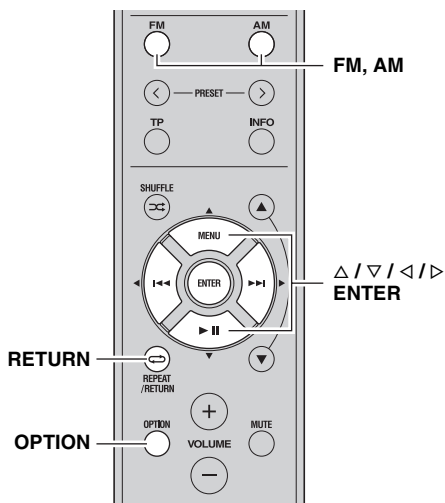
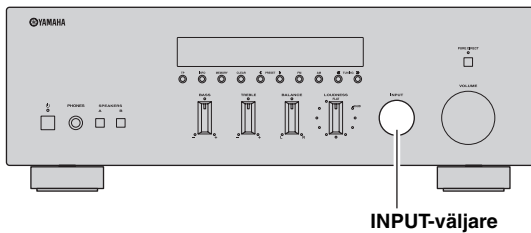

1 Vrid INPUT-väljaren på frontpanelen (eller tryck på FM eller AM på fjärrkontrollen) för att välja TUNER som ingångskälla.

2 Tryck på OPTION på fjärrkontrollen.
Option-menyn för TUNER visas på displayen (se sidan 30).

3 Tryck på Δ / ∇ på fjärrkontrollen för att välja "Clr All Preset", och tryck sedan på ENTER.

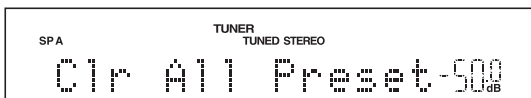

Tryck på RETURN på fjärrkontrollen för att avbryta momentet och återgå till Option-menyn.

4 Tryck på $\triangle / \triangleright$ på fjärrkontrollen för att välja "YES", och tryck sedan på ENTER.

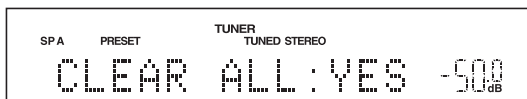

Välj "NO" för att avbryta utan att nollställa förinställningarna.

När alla förinställningar har nollställts visas "PRESET CLEARED" på displayen och sedan återgår displayen till Option-menyn.

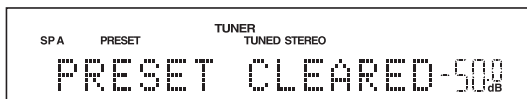

5 Tryck på OPTION eller RETURN på fjärrkontrollen för att stänga Option-menyn.

Ta emot Radio Data System-information (Endast FM-stationer)

Radio Data System är ett system för dataöverföring som används av FM-stationer i många länder. Den här enheten kan ta emot fyra typer av Radio Data System-information: Programservice, Programtyp, Radiotext och Klocktid.

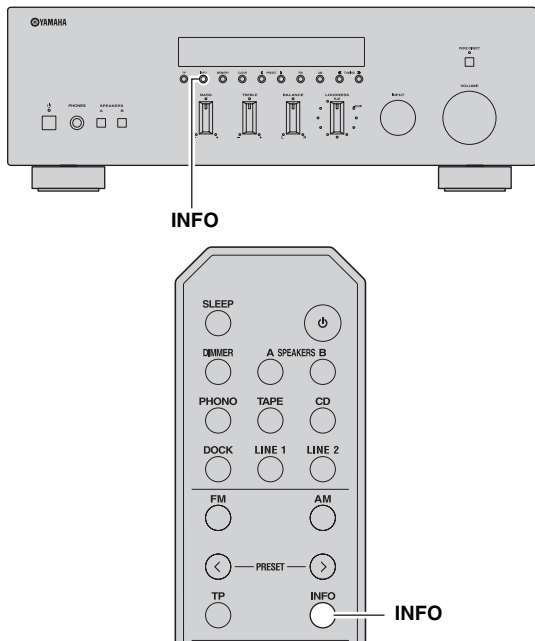

När du väljer alternativet ”PRG TYPE” kan följande programtyper visas.

Programtyp	Beskrivning
NEWS	Nyheter
AFFAIRS	Aktuella frågor
INFO	Allmän information
SPORT	Sport
EDUCATE	Utbildning
DRAMA	Teater
CULTURE	Kultur
SCIENCE	Vetenskap
VARIED	Lättsam underhållning
POP M	Populärmusik
ROCK M	Rockmusik
M.O.R. M	Underhållningsmusik (lättyssnat)
LIGHT M	Lättyssnad klassisk musik
CLASSICS	Klassisk musik
OTHER M	Övrig musik

1 Ställa in önskad Radio Data System-station.

2 Tryck på INFO på frontpanelen (eller INFO på fjärrkontrollen) upprepade gånger för att välja önskat visningsläge för Radio Data System.

Val	Beskrivning
PRG SERVICE (Programservice)	Standardinställning. Namnet på det Radio Data System-program som tas emot just nu visas på enhetens display.
PRG TYPE (Programtyp)	Programtypen för det Radio Data System-program som tas emot just nu visas på enhetens display.
RADIO TEXT (Radiotext)	Information om det Radio Data System-program som tas emot just nu visas på enhetens display.
CLOCK TIME (Klocktid)	Aktuell tid visas på enhetens display.
FREQUENCY (Frekvens)	Den aktuella stationens frekvens visas på enhetens display.

Anmärkningar

- Det kan ta en stund innan enheten har tagit emot all Radio Data System-information från radiostationen.
- Om signalerna som tas emot inte är tillräckligt starka kan det hända att enheten inte kan utnyttja Radio Data System-informationen. Läget "RADIO TEXT" kräver extra mycket information och är kanske inte tillgängligt även om övriga visningslägen för Radio Data System finns tillgängliga.
- Ställ in FM Mode på "MONO" om mottagningen är dålig (se sidan 18).
- Om signalstyrkan försvagas på grund av yttre störningar medan enheten tar emot Radio Data System-information kan mottagningen plötsligt brytas.
- När läget "RADIO TEXT" har valts kan enheten visa programinformation med upp till 128 alfanumeriska tecken inklusive å, ä och ö. Otillgängliga tecken visas som "_" (understreck). Informationen som visas rullar kontinuerligt fram.

TP-sökfunktion (endast FM-stationer)

Enheter kan automatiskt söka efter Radio Data System-stationer som sänder trafikprogram (TP).

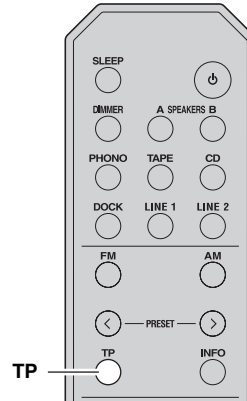
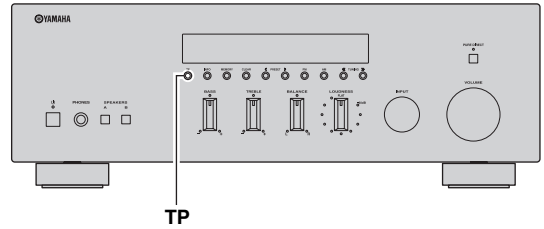

1 Tryck på TP på frontpanelen (eller TP på fjärrkontrollen) för att söka efter en TP-station.

"TP SEARCH" visas på displayen i cirka 3 sekunder och sedan påbörjar enheten sökningen.

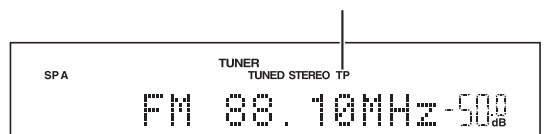

När en TP-station tas emot tänds TP-indikatorn och enheten slutar att söka.

TP-indikator

Sök efter nästa TP-station genom att trycka på TP igen.

Anmärkningar

- Tryck på TP under TP-sökningen för att avbryta.
- Om inga TP-stationer hittas visas texten "TP NOT FOUND" på displayen och enheten återgår till tillståndet före sökningen.

SPELA UPP LÅTAR FRÅN EN iPhone/iPod/Bluetooth™-KOMPLEMENT

När du har anslutit en valfri Yamaha Universell Dockningsstation för iPod (som till exempel YDS-12), ett trådlöst system för iPod (YID-W10) eller en mottagare för trådlös Bluetooth-signal (YBA-10) till DOCK-uttaget på baksidan av enheten kan du spela upp låtar från iPhone/iPoden eller Bluetooth-komponenten med hjälp av fjärrkontrollen som medföljer denna enhet.

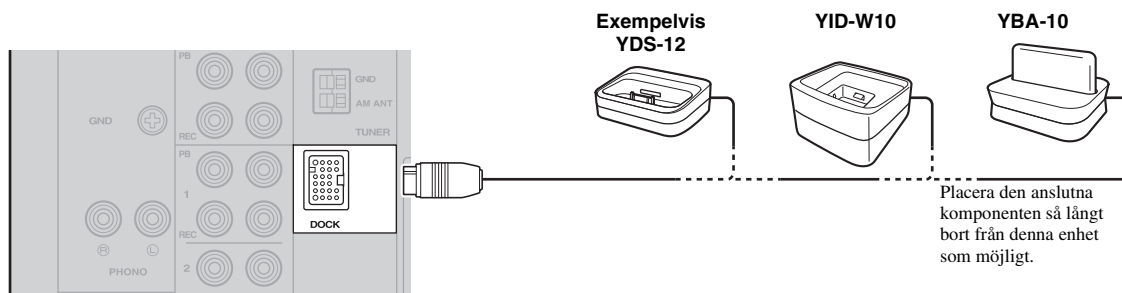

	Universell Dockningsstation för iPod	Trådlöst system för iPod	Mottagare för trådlös Bluetooth-signal
Modell (Juli 2010)	<ul style="list-style-type: none"> • YDS-12 • YDS-11 • YDS-10 	YID-W10	YBA-10
Styrs med	<ul style="list-style-type: none"> • Fjärrkontroll • iPhone/iPod ansluten till dockan 	<ul style="list-style-type: none"> • iPhone/iPod ansluten till YID-W10-sändaren • Fjärrkontroll 	Bluetooth-komponenter
iPhone/iPod-enheter som stöds (Juli 2010)	<ul style="list-style-type: none"> • iPod touch • iPod (4:e generationen/5:e generationen/classic) • iPod nano • iPod mini • iPhone • iPhone 3G • iPhone 3GS 	<ul style="list-style-type: none"> • iPod touch • iPod (5:e generationen/classic) • iPod nano • iPhone • iPhone 3G • iPhone 3GS 	
Anmärkningar	<ul style="list-style-type: none"> • Även laddning av iPhone/iPod-enheter stöds. • YDS-10/YDS-11 stöder inte iPhone-anslutning. 	Även laddning av iPhone/iPod-enheter stöds.	

FÖRSIKTIGT

För att undvika olyckor bör du dra ut nätkabeln från denna enhet innan du ansluter en Universell Dockningsstation för iPod, ett trådlöst system för iPod eller en mottagare för trådlös Bluetooth-signal.

Anmärkning

Om en iPhone som är ansluten till YID-W10 tar emot ett samtal medan denna enhet är i standbyläge slås enheten på automatiskt och ringsignalen hörs via den. Ställ in iPhone på tyst läge om du inte vill att den här enheten ska slås på när ett samtal tas emot.

Använda en Universell Dockningsstation för iPod

■ Styra iPhone/iPoden

Efter att du har installerat en iPhone/iPod i dockan ska du vrida på INPUT-väljaren på frontpanelen (eller trycka på DOCK på fjärrkontrollen) för att välja DOCK som ingångskälla och spela upp filer från iPhone/iPoden.

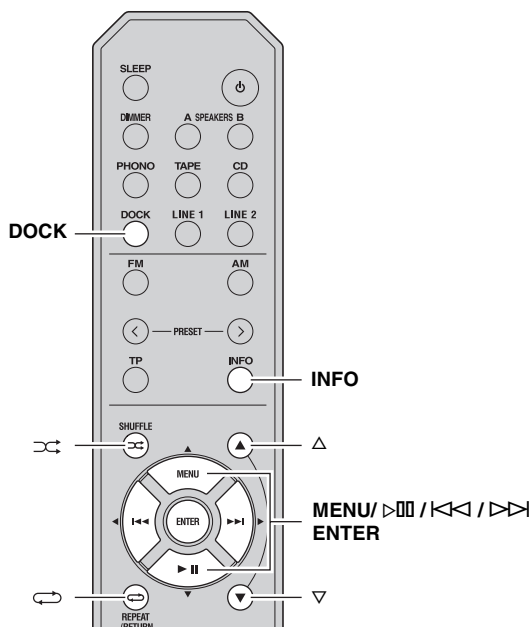

Använd följande knappar på fjärrkontrollen för att styra iPhone/iPoden (spela upp, pausa, hoppa över etc.) när informationen från iPhone/iPodens display visas.

Fjärrkontroll	Användning
MENU	Visar menyn.
ENTER	<ul style="list-style-type: none"> Om ett objekt är valt: Bekräftar objektet och visar nästa bildskärm. Om en låt är vald: Spelar upp den valda låten.
△	Rulla upp.
▽	Rulla ned.
▷	<ul style="list-style-type: none"> Om en låt spelas: Pausar låten. Om en låt är pausad: Spelar upp låten.
▷▷	<ul style="list-style-type: none"> Om en låt spelas eller är pausad: Hoppas till början av nästa låt. Om knappen hålls in: Söker framåt.
◁◁	<ul style="list-style-type: none"> Om en låt spelas eller är pausad: Hoppas till början av den aktuella låten. Tryck på knappen upprepade gånger för att hoppa över en låt bakåt för varje tryck. Om knappen hålls in: Söker bakåt.
↔	Växlar mellan slumpmässiga lägen (Av → Spår → Album → Av).
↻	Växlar mellan upprepade lägen (Av → Ett → Alla → Av).
INFO	Växlar mellan objekt som visas på enhetens display (Låtnummer och förfluten tid → Låtar → Artister → Album → Låtnummer och förfluten tid).

Anmärkning

Det kan hända att vissa slumpmässiga eller upprepade lägen inte finns tillgängliga beroende på iPhone/iPodens modell eller mjukvaruversion.



När denna enhet är på eller i standbyläge kan iPhone/iPoden laddas automatiskt om den är ansluten till en Universell Dockningsstation för iPod. Om en iPhone/iPod laddas medan denna enhet är i standbyläge lyser strömindikatorn starkt.

Använda ett trådlöst system för iPod

Genom att ansluta ett trådlöst system för iPod till enheten kan du spela upp låtar på iPhone/iPoden och lyssna på dem via en trådlös anslutning.



Du kan använda fjärrkontrollen till att styra iPhone/iPoden. Se sidan 26 för mer information.

Anmärkning

När du spelar upp filer från en iPhone/iPod via ett trådlöst system för iPod visas inte uppspelningsinformation på displayen.

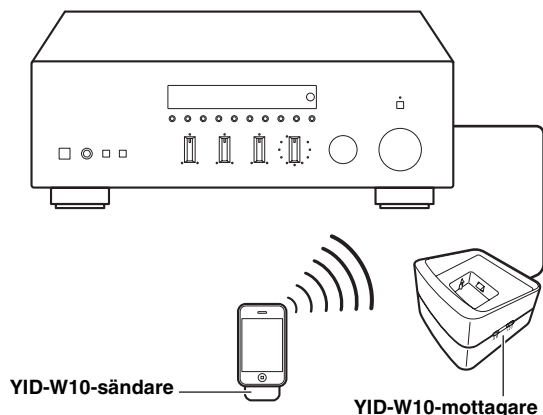

Skapa en trådlös anslutning

När iPhone/iPoden är ansluten till YID-W10-sändaren och uppspelningen startar tar det cirka 5 sekunder innan ljudet hörs. Under denna tid skapas den trådlösa anslutningen mellan YID-W10-sändaren och YID-W10-mottagaren. Statusen för den trådlösa anslutningen mellan YID-W10-sändaren och YID-W10-mottagaren anges av respektive indikator.

Anslutningsstatus	Indikator för YID-W10-sändare	Indikator för YID-W10-mottagare
Ingen anslutning	Släckt	Släckt
Bekräftar anslutning	Blinkar, grönt	Blinkar, blått
Ansluten	Lyser, grönt	Lyser, blått

Styra här enheten med en iPhone/iPod

- När en uppspelning startar på en iPhone/iPod som är ansluten till en YID-W10-sändare, och om YID-W10-sändaren är inom räckhåll för YID-W10-mottagaren, gör denna enhet följande:
 - Om enheten redan är påslagen när uppspelningen startar: Ingångskällan ändras till DOCK.
 - Om enheten är i standbyläge när uppspelningen startar: Enheten slås på och ingångskällan ändras till DOCK.
- I följande situationer bryts den trådlösa anslutningen mellan sändaren och mottagaren. Efter 30 sekunder ställs den här enheten automatiskt i standbyläge.
 - Om iPhone/iPoden inte används på cirka 30–120 sekunder efter att uppspelningen har pausats.
 - Om iPhone/iPodens viloläge aktiveras.
 - Om anslutningen mellan iPhone/iPoden och YID-W10-sändaren bryts.
 - Om iPhone/iPodens batterinivå blir så låg att den inte kan förse YID-W10-sändaren med tillräckligt mycket ström.
 - Om YID-W10-sändaren flyttas utanför YID-W10-mottagarens trådlösa kommunikationsområde.
 - Om kommunikationen mellan YID-W10-sändaren och mottagaren bryts på grund av yttre störningar från andra trådlösa LAN-enheter, sladdlösa telefoner, mikro vågsugnar etc.



Du kan avaktivera dessa funktioner genom att ställa ”Interlock” till läget ”OFF” i Option-menyn (se sidan 31).

- Om du justerar volymen på iPhone/iPoden ändras också volymen på den här enheten. iPhone/iPoden kan höja volymen upp till 0 dB (eller det värde som ställts in för ”MaxVol” i Option-menyn). Höj volymen ytterligare genom reglaget VOLUME på den här enheten eller på fjärrkontrollen.



- När den här enheten är på eller i standbyläge kan iPhone/iPoden laddas automatiskt om YID-W10-sändaren som iPhone/iPod-enheten är ansluten till är placerad i YID-W10-mottagaren. Om en iPhone/iPod laddas medan denna enhet är i standbyläge lyser strömindikatorn starkt.
- Läs bruksanvisningen för YID-W10 för mer information.

Använda en mottagare för trådlös Bluetooth-signal

Anmärkning

Enheten stöder Bluetooth-profilens A2DP (Advanced Audio Distribution Profile) och AVRCP (Audio and Video Remote Control Profile).

■ Koppla ihop Bluetooth™-komponenter

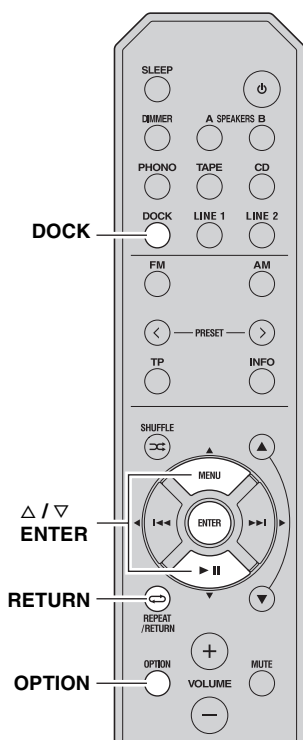
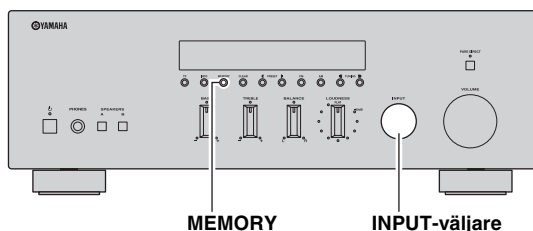

Kom ihåg att koppla ihop mottagaren för trådlös Bluetooth-signal och Bluetooth-komponenten när du skapar en anslutning för första gången eller när inställningar har blivit raderade.

Läs relevanta avsnitt i Bluetooth-komponentens bruksanvisning när du gör en hopkoppling.

Anmärkning

Mottagaren för trådlös Bluetooth-signal kan kopplas ihop med upp till åtta Bluetooth-komponenter. När en nionde enhet läggs till kommer hopkopplingsinställningarna för enheten som har varit oanvänd längst tid att raderas.

1 Vrid på INPUT-väljaren på frontpanelen (eller tryck på DOCK på fjärrkontrollen) för att välja DOCK som ingångskälla.

2 Slå på Bluetooth-komponenten som du vill upprätta en hopkoppling med och ställ den i hopkopplingsläge.

3 Tryck på OPTION på fjärrkontrollen. Option-menyn för DOCK visas på displayen (se sidan 30).

4 Tryck på Δ / ∇ på fjärrkontrollen för att välja "Pairing", och tryck sedan på ENTER. "Searching..." visas på displayen och hopkoppling startas.



Tryck på RETURN på fjärrkontrollen för att avbryta hopkopplingen.

5 Försäkra dig om att Bluetooth-komponenten identifierar mottagaren för trådlös Bluetooth-signal.

När komponenten har identifierats kommer den att visas i listan för Bluetooth-komponenter, till exempel som "YBA-10 YAMAHA".

6 Välj mottagaren för trådlös Bluetooth-signal från listan med Bluetooth-komponenter och ange koden "0000" genom att använda Bluetooth-komponenten.

När hopkopplingen är klar visas "Completed" på displayen.

Tryck på OPTION på fjärrkontrollen för att stänga Option-menyn.



När ingångskällan är inställd på DOCK kan du även starta hopkoppling genom att hålla in MEMORY på frontpanelen (eller ENTER på fjärrkontrollen).

Spela upp filer från Bluetooth™-komponenter

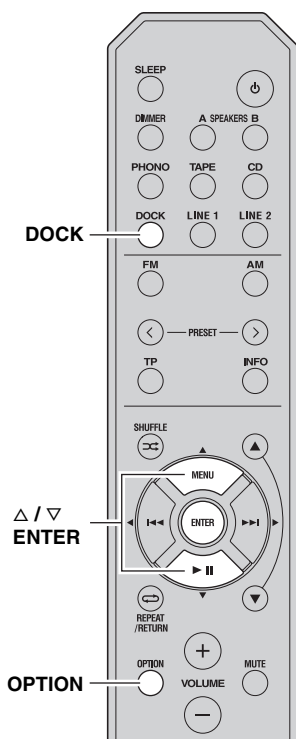
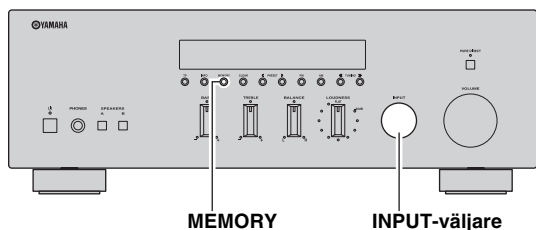

När hopkopplingen är slutförd ska du göra följande för att skapa en trådlös anslutning mellan denna enhet och Bluetooth-komponenten.

När den trådlösa anslutningen är skapad kan du spela upp filer från Bluetooth-komponenter.

Anmärkning

Beroende på Bluetooth-komponent kan en trådlös anslutning skapas automatiskt eller när Bluetooth-komponenten används. Då är det inte nödvändigt att utföra följande moment.

1 Vrid på INPUT-väljaren på frontpanelen (eller tryck på DOCK på fjärrkontrollen) för att välja DOCK som ingångskälla.

2 Tryck på OPTION på fjärrkontrollen.

Option-menyn för DOCK visas på displayen (se sidan 30).

3 Tryck på Δ / ∇ på fjärrkontrollen för att välja "Connect", och tryck sedan på ENTER.

När den trådlösa anslutningen är upprättad visas "Connected" på displayen.

Tryck på OPTION på fjärrkontrollen för att stänga Option-menyn.



Anmärkning

Om det uppstår ett anslutningsfel visas "Not found" i displayen. Kontrollera följande och försök sedan att skapa en trådlös anslutning på nytt.

- Om både denna enhet och Bluetooth-komponenten är hopkopplade.
- Om Bluetooth-komponenten är påslagen.
- Om Bluetooth-komponenten befinner sig inom 10 meter från mottagaren för trådlös Bluetooth-signal.

4 Använda Bluetooth-komponenten till uppspelning.

Medan Bluetooth-komponenten spelar upp filer visas "BLUETOOTH" på displayen.



Anmärkning

Upprepa dessa steg och välj "Disconnect" under steg 3 för att avbryta en trådlös anslutning.



När ingångskällan är inställd på DOCK kan du även upprätta en trådlös anslutning genom att trycka på MEMORY på frontpanelen (eller ENTER på fjärrkontrollen).

STÄLLA IN OPTION-MENYN FÖR VARJE INGÅNGSKÄLLA

Via Option-menyn kan konfigurera inställningar för varje ingångskälla och automatiskt hämta dem när en ingångskälla väljs. Du kan även visa signalinformation för bestämda ingångskällor.

Nedan beskrivs hur du ställer in objekten i Option-menyn.

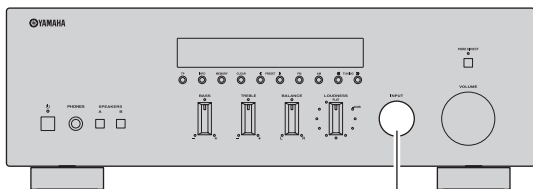

INPUT-väljare

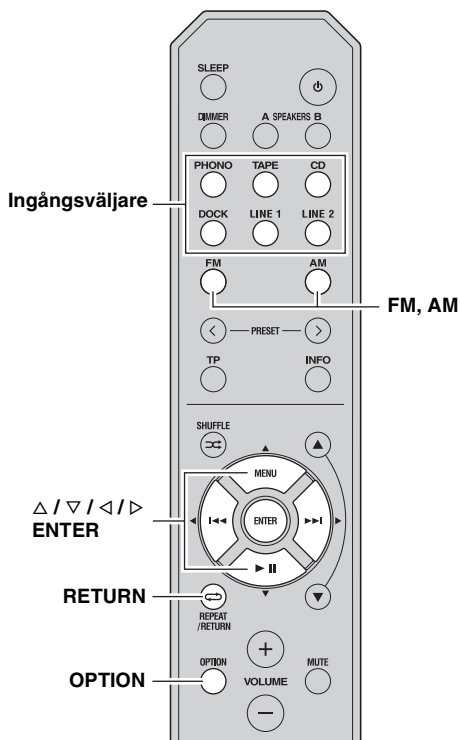

1 Vrid INPUT-väljaren på frontpanelen (eller tryck på en av ingångsväljarna eller FM eller AM på fjärrkontrollen) för att välja önskad ingångskälla.

2 Tryck på OPTION på fjärrkontrollen.

Anmärkning

Om du byter ingångskälla medan Option-meny visas så stängs Option-menyn och i stället visas displayen för den valda ingångskällan.

3 Tryck på Δ / ∇ på fjärrkontrollen för att välja önskat menyobjekt och tryck sedan på ENTER.

4 Tryck på $\Delta / \nabla / \triangleleft / \triangleright$ på fjärrkontrollen för att ändra inställningar.



För vissa menyobjekt måste du trycka på ENTER för att spara den nya inställningen.

5 Tryck på OPTION på fjärrkontrollen för att stänga Option-menyn.

Tryck på RETURN på fjärrkontrollen för att återgå till den föregående meny.

Anmärkning

Om $\Delta / \nabla / \triangleleft / \triangleright$ på fjärrkontrollen eller andra knappar inte fungerar efter att du har stängt Option-menyn ska du vrida på INPUT-väljaren på frontpanelen (eller trycka på en av ingångsväljarna eller FM eller AM på fjärrkontrollen) för att välja den aktuella ingångskällan igen.

Objekt i Option-menyn

Följande menyobjekt finns för varje ingångskälla.

Ingångskälla	Menyobjekt
PHONO, CD, TAPE, LINE 1-2	Volume*1
TUNER (FM/AM)	FM Mode, Auto Preset, Clr All Preset
DOCK (iPhone/iPod)	Interlock*2
DOCK (Bluetooth)	Connect, Disconnect, Pairing

Anmärkningar

*1 "Volume" är ett vanligt menyobjekt för alla ingångskällor.

*2 "Interlock" visas endast i Option-menyn när ett trådlöst system för iPod används.

Nedan finns detaljerad information om menyobjekten. Konfigurationen kommer att återspegla den aktuella ingångskällan.



Standardinställningarna är markerade med ”*”.

Volume

Undermenyer: MaxVol, IniVol

Justerbart område

(MaxVol): –30,0dB till +15,0dB, +16,5dB* (5,0 dB steg)

Justerbart område

(IniVol): Off*, Mute, –89,5dB till +16,5dB (0,5 dB steg)

Ställer in objekt för volym.

MaxVol (Maximal volym)

Ställer in nivån för maximal volym så att volymen inte av misstag höjs över en bestämd nivå. Du kan till exempel justera volymen mellan –89,5 dB och –5,0 dB (eller Mute) när du ställer in den här parametern på ”–5.0dB”. Volymen kan höjas till maximal nivå när den här parametern är inställd på +16,5 dB (standard).

IniVol (Initial volym)

Ställer in volymen för enheten när den slås på. När den här parametern är inställd på ”Off” används volymnivån som var på när enheten ställdes i standbyläge.

Anmärkning

Om ”MaxVol” ställs in på en lägre nivå än ”IniVol” kommer ”MaxVol”-inställningen att gälla framför ”IniVol”-inställningen. Om du till exempel ställer in ”MaxVol” på ”–30.0dB” och ”IniVol” på ”0.0dB” kommer volymen automatiskt att ställas in på ”–30.0dB” nästa gång enheten slås på.

FM Mode

Alternativ: STEREO*, MONO

Ställer in mottagningsläge för FM-sändningar (se sidan 18).

”FM Mode” visas endast i Option-menyn när TUNER är vald som ingångskälla.

Auto Preset

Hittar automatiskt FM-radiostationer och registrerar dem som förinställda stationer (se sidan 19).

”Auto Preset” visas endast i Option-menyn när TUNER är vald som ingångskälla.

Clr All Preset

Nollställer alla förinställda stationer (se sidan 22).

”Clr All Preset” visas endast i Option-menyn när TUNER är vald som ingångskälla.

Interlock

Alternativ: ON*, OFF

När en iPhone/iPod är ansluten till enheten via ett trådlöst system för iPod kan iPhone/iPoden användas för att slå på den här enheten, ställa den i standbyläge eller välja DOCK som ingångskälla.

”Interlock” visas endast i Option-menyn när ett trådlöst system för iPod används och DOCK är vald som ingångskälla.

ON Den här enheten svarar på bestämda iPhone/iPod-funktioner.

OFF Avaktiverar den här funktionen.

Connect/Disconnect

Ansluter till en Bluetooth-komponent eller avbryter anslutningen till den (se sidan 29).

”Connect/Disconnect” visas endast i Option-menyn när DOCK (Bluetooth) är vald som ingångskälla.

Pairing

Kopplar ihop en mottagare för trådlös Bluetooth-signal och en Bluetooth-komponent (se sidan 28).

”Pairing” visas endast i Option-menyn när DOCK (Bluetooth) är vald som ingångskälla.

AVANCERAD INSTÄLLNING

■ Parametrar för ADVANCED SETUP-meny

Ändra de ursprungliga inställningarna för att anpassa dem efter lyssningsmiljön.



Standardinställningarna är markerade med ”*”.

APD (Automatic Power Down) TIMER

Alternativ: 4H (4 timmar), 8H* (8 timmar), 12H (12 timmar)

När POWER MANAGEMENT-omkopplaren på baksidan av enheten (se sidan 7) är inställd på ON ställs enheten automatiskt i standbyläge om den inte används under den angivna tiden.

Anmärkning

När POWER MANAGEMENT-omkopplaren är inställd på OFF visas ”APD TIMER -OFF” på displayen.

INITIALIZE

Alternativ: NO*, YES

Återställer alla parametrar till fabriksinställningarna.

- Välj NO för att avbryta utan att återställa alla parametrar till fabriksinställningarna.
- Välj YES för att återställa alla parametrar till fabriksinställningarna.

Anmärkning

Om du väljer ”YES” kommer parametrarna att återställas nästa gång du slår på enheten.

Ändra parametrarna för ADVANCED SETUP-meny

ADVANCED SETUP-meny visas i displayen.



- Ljudet dämpas när du ställer in parametrar i ADVANCED SETUP-meny.
- De flesta reglage på frontpanelen är avaktiverade medan parametrar i ADVANCED SETUP-meny ställs in; endast ⏻ (ström), INPUT-väljaren och INFO fungerar.

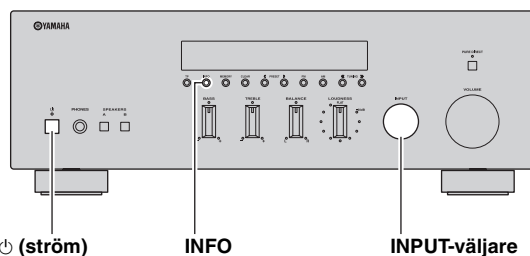

1 Håll in INFO på frontpanelen och tryck sedan på ⏻ (ström).

Enheten slås på och ADVANCED SETUP-meny visas på displayen.

2 Vrid på INPUT-väljaren på frontpanelen för att välja den parameter du vill ändra.

Se ”Parametrar för ADVANCED SETUP-meny” på sidan 32 för en fullständig lista på tillgängliga parametrar.

3 Tryck på INFO på frontpanelen upprepade gånger för att ändra den valda parameterinställningen.

Upprepa steg 2 och 3 för att ändra andra inställningar.

4 Tryck på ⏻ (ström) på frontpanelen så att knappen skjuts ut för att stänga av enheten och bekräfta inställningen.

Anmärkning

Inställningarna börjar gälla nästa gång du slår på enheten.

FELSÖKNING

Gå igenom tabellen nedan om denna enhet inte fungerar som den ska. Om problemet inte finns med i listan nedan eller om anvisningarna inte hjälper bör du stänga av enheten, koppla ur nätkabeln och kontakta närmaste auktoriserade Yamaha-handlare eller servicecenter.

■ Allmänt

Problem	Orsak	Åtgärd	Se sidan
Enheten startar inte.	Nätkabeln är inte ansluten eller stickkontakten är inte ordentligt isatt.	Anslut nätkabeln ordentligt.	—
	Impedansinställningen är felaktig.	Ställ in impedansen så att den överensstämmer med högtalarna.	11
	Skyddskretsen har aktiverats på grund av kortslutning etc.	Kontrollera att högtalarkablarnas trådar inte vidrör varandra och slå sedan på strömmen till enheten igen.	10
	IMPEDANCE SELECTOR-omkopplaren bakpå enheten är inte skjuten helt åt något av hållen.	Skjut IMPEDANCE SELECTOR-omkopplaren helt åt något av hållen när strömmen till enheten är avslagen.	11
	Enheten har utsatts för en kraftig yttre elstöt (t.ex. ett blixtnedslag eller kraftig statisk elektricitet).	Stäng av enheten, koppla ur nätkabeln, anslut den igen efter 30 sekunder och använd sedan enheten normalt.	—
Inget ljud	Felaktiga kabelanslutningar för ingång eller utgång.	Rätta till anslutningarna. Om problemet kvarstår kan det bero på defekta kablar.	10
	Ingen passande ingångskälla har valts.	Välj en lämplig ingångskälla med INPUT-väljaren på frontpanelen (eller en av ingångsväljarna eller FM eller AM på fjärrkontrollen).	13
	SPEAKERS A/B-omkopplarna är felaktigt ställda.	Slå på motsvarande SPEAKERS A eller SPEAKERS B.	13
	Högtalaranslutningarna är inte säkra.	Säkra anslutningarna.	10
	Ljudet har dämpats.	Stäng av Mute-funktionen.	8
	MaxVol eller IniVol har ställts in för lågt.	Ändra inställningen till ett högre värde.	30
	Komponenten som motsvarar den valda ingångskällan är avstängd eller spelar inte upp.	Slå på komponenten och se till att den spelar upp.	—
Ljudet upphör plötsligt.	Skyddskretsen har aktiverats på grund av kortslutning etc.	Kontrollera att IMPEDANCE SELECTOR-omkopplaren står i rätt läge.	11
		Kontrollera att högtalarkablarnas trådar inte vidrör varandra och slå sedan på strömmen till enheten igen.	10
	Enheten har blivit för varm.	Kontrollera att öppningarna ovanpå enheten inte är blockerade.	—
	Funktionen för automatisk avstängning har stängts av denna enhet.	Ändra tidsinställningen för automatisk avstängning ("APD TIMER" i menyn Advanced Setup) så att den blir längre eller avaktivera funktionen för automatisk avstängning genom att ställa POWER MANAGEMENT-omkopplaren bakpå enheten till läget OFF.	32
Endast högtalaren på ena sidan hörs.	Felaktiga kabelanslutningar.	Rätta till anslutningarna. Om problemet kvarstår kan det bero på defekta kablar.	10
	BALANCE-reglaget är fel inställt.	Ställ BALANCE-reglaget i lämpligt läge.	14
Återgivet ljud saknar bas och atmosfär.	Ledningarna + och – i högtalarkablarna är omkastade på förstärkaren eller högtalarna.	Anslut högtalarkablarnas ledningar fasriktigt till + och –.	10

Problem	Orsak	Åtgärd	Se sidan
Ett "brummande" ljud hörs.	Felaktiga kabelanslutningar.	Anslut ljudkablarnas kontakter ordentligt. Om problemet kvarstår kan det bero på defekta kablar.	10
	Skivspelaren är inte ansluten till jordintaget GND.	Anslut skivspelaren till enhetens jordintag GND.	10
Volymnivån är låg vid uppspelning av grammofonskivor.	Skivan spelas på en skivspelare med MC-kasset.	Skivspelaren bör anslutas till denna enhet via MC-huvudförstärkaren.	—
Volymnivån kan inte höjas eller ljudet är förvrängt.	Komponenten som är ansluten till uttagen TAPE REC eller LINE 1 REC på denna enhet är avstängd.	Slå på komponenten.	—
Ljudet är sämre vid återgivning med hörlurar som är anslutna till enhetens CD-spelare eller kassettdäck.	Strömmen till enheten är avslagen eller enheten står i standbyläge.	Slå på strömmen till denna enhet.	13
Ljudnivån är låg.	Funktionen Loudness-kontroll är aktiverad.	Sänk volymen, ställ in LOUDNESS-reglaget i läget FLAT och justera sedan volymen på nytt.	15
Reglagen BASS, TREBLE, BALANCE och LOUDNESS påverkar inte ljudkvaliteten.	PURE DIRECT har aktiverats.	Omkopplaren PURE DIRECT måste vara avslagen för att man ska kunna använda dessa reglage.	14

■ Tuner

	Problem	Orsak	Åtgärd	Se sidan
FM	FM-mottagningen i stereo är brusig.	De särskilda egenskaperna hos FM-sändningar som tas emot i stereo kan orsaka detta problem när sändaren är för långt bort eller antensignalen är för svag.	Kontrollera antennanslutningarna. Försök med att använda en riktad FM-antenn av hög kvalitet.	12
			Byt till mottagning i mono.	18
	Distorsion förekommer och det går inte att få en klar mottagning ens med en bra FM-antenn.	Flervägsfel förekommer.	Justera antennens position för att ta bort flervägsfel.	—
	Önskad station kan inte ställas in med metoden för automatisk stationsinställning.	Signalen är för svag.	Försök med att använda en riktad FM-antenn av hög kvalitet.	12
			Försök med att använda metoden för manuell stationsinställning.	18
Radio Data System-informationen visas inte.	Radiostationen sänder inte ut någon Radio Data System-information.		—	
	Signalen är för svag.	Använd en riktad FM-antenn av hög kvalitet.	—	
FM/AM	NO PRESETS visas i displayen.	Inga förinställda stationer har registrerats.	Registrera stationer du vill lyssna på som förinställda stationer före användning.	19
AM	Önskad station kan inte ställas in med metoden för automatisk stationsinställning.	Signalen är svag eller så är antennanslutningen dålig.	Se till att AM-ramantennen är ordentligt ansluten och rikta den för bästa mottagning.	—
			Försök med att använda metoden för manuell stationsinställning.	18
	Automatisk stationsförinställning fungerar inte.	Automatisk stationsförinställning är inte tillgängligt för AM-radiostationer.	Använd manuell förinställning.	20
	Det förekommer hela tiden knastrande eller visslande ljud.	Störningarna kan uppstå på grund av åskväder, lysrör, motorer, termostater eller annan elektrisk utrustning.	Försök med att använda en utomhusantenn och en jordningspunkt. Det hjälper till en viss del, men det är svårt att få bort allt brus.	—
Det förekommer surrande och vinande ljud.	En TV-apparat används i närheten.	Flytta enheten längre bort från TV:n.	—	

■ iPhone/iPod

Följande meddelanden kan visas på displayen under vissa omständigheter.

Meddelande	Status/Orsak	Åtgärd	Se sidan
Connect error	Det är problem med signalen från iPhone/iPoden till enheten.	Stäng av enheten och återanslut Universell Dockningsstation för iPod till DOCK-uttaget på enheten.	25
		Ta bort iPhone/iPoden från Universell Dockningsstation för iPod och placera den sedan i dockan på nytt.	25
Unknown iPod	iPhone/iPoden som används stöds inte av denna enhet.	Anslut en iPhone/iPod som stöds av enheten.	25
Connected	iPhone/iPoden är korrekt placerad i Universell Dockningsstation för iPod.		—
	iPhone/iPoden är korrekt placerad i trådlöst system för iPod och ansluten till denna enhet via trådlös överföring.		27
Disconnected	iPhone/iPoden är inte placerad i Universell Dockningsstation för iPod.		—
	Den trådlösa överföringen mellan denna enhet och iPhone/iPoden är bruten.		—
	Den trådlösa anslutningen är dålig.	Placera YID-W10-mottagaren så långt bort från denna enhet som möjligt.	25

Problem	Orsak	Åtgärd	Se sidan
När du använder en Universell Dockningsstation för iPod: iPhones/iPoden laddas inte även om den är ansluten till Universell Dockningsstation för iPod.	Enheten har inte slagits på.	Slå på enheten eller ställ den i standbyläge.	4, 8
	iPhone/iPoden har inte anslutits säkert.	Anslut iPhone/iPoden säkert till Universell Dockningsstation för iPod.	—
När du använder ett trådlöst system för iPod: iPhone/iPoden laddas inte även om YID-W10-sändaren som är ansluten till iPhone/iPoden är placerad i YID-W10-mottagaren.	Enheten har inte slagits på.	Slå på enheten eller ställ den i standbyläge.	4, 8
	YID-W10-sändaren är inte säkert placerad i YID-W10-mottagaren.	Placera YID-W10-sändaren som är ansluten till iPhone/iPoden säkert i YID-W10-mottagaren.	—

■ Bluetooth™

Följande meddelanden kan visas på displayen under vissa omständigheter.

Meddelande	Status/Orsak	Åtgärd	Se sidan
Searching...	Mottagaren för trådlös Bluetooth-signal och Bluetooth-komponenten håller på att kopplas ihop.		—
	En anslutning mellan mottagaren för trådlös Bluetooth-signal och Bluetooth-komponenten håller på att upprättas.		—
Completed	Hopkopplingen är slutförd.		—
Canceled	Hopkopplingen är avbruten.		—
Connected	Anslutningen mellan mottagaren för trådlös Bluetooth-signal och Bluetooth-komponenten är upprättad.		—
Disconnected	Anslutningen mellan Bluetooth-komponenten och mottagaren för trådlös Bluetooth-signal är brutet.		—
Not found	Bluetooth-komponenten kan inte hittas.	Under hopkoppling: – hopkopplingen måste utföras samtidigt på Bluetooth-komponenten och denna enhet. Kontrollera att Bluetooth-komponenten är i hopkopplingsläge. Under anslutning: – kontrollera att Bluetooth-komponenten är påslagen. – kontrollera att Bluetooth-komponenten befinner sig inom 10 m från mottagaren för trådlös Bluetooth-signal.	—
	Hopkopplingen kanske inte har lyckats.	Försök koppla ihop på nytt.	28

■ Fjärrkontroll

Problem	Orsak	Åtgärd	Se sidan
Fjärrkontrollen fungerar inte alls eller fungerar dåligt.	Fel avstånd eller vinkel.	Fjärrkontrollen fungerar inom ett längsta avstånd på 6 m och i högst 30 graders vinkel mot frontpanelen.	9
	Fjärrkontrollsensorn på denna enhet utsätts för direkt solljus eller stark belysning (från ett lysrör av invertertyp etc.).	Placera denna enhet på en annan plats.	—
	Batterierna är svaga.	Byt ut alla batterier.	9

TEKNISKA DATA

LJUJDELEN

- Minimal uteffekt (effektivvärde)
(8 Ω , 20 Hz till 20 kHz, 0,04% THD) 50 W + 50 W
- Dynamisk effekt per kanal (IHF)
(8/6/4/2 Ω) 70/77/89/100 W
- Maximal effekt per kanal [Modeller till Europa]
(1 kHz, 0,7% THD, 4 Ω) 55 W
- IEC-effekt [Modeller till Europa]
(1 kHz, 0,04% THD, 8 Ω) 52 W
- Effektbandsbredd
(0,06% THD, 25 W, 8 Ω) 10 Hz till 50 kHz
- Dämpningsfaktor (SPEAKERS A)
1 kHz, 8 Ω 150 eller mer
- Maximal effektiv uteffekt (JEITA)
[Modeller till Asien och Central-/Sydamerika]
(1 kHz, 10% THD, 8 Ω) 85 W
- Insignalkänslighet/Insignallimpedans
PHONO (MM) 3,5 mV/47 k Ω
CD, etc. 200 mV/47 k Ω
- Maximal insignal
PHONO (MM) (1 kHz, 0,003% THD) 60 mV eller mer
CD, etc. (1 kHz, 0,5% THD) 2,2 V eller mer
- Utsignalnivå/Utsignallimpedans
CD, etc. (Insignal 1 kHz, 200 mV)
REC 200 mV/1,0 k Ω
CD, etc. (Insignal 1 kHz, 200 mV, 8 Ω)
PHONES 340 mV/470 Ω
- Frekvensåtergivning
CD, etc. (20 Hz till 20 kHz) 0 \pm 0,5 dB
CD, etc., PURE DIRECT på (10 Hz till 100 kHz) 0 \pm 1,0 dB
- RIAA-frekvenskorrigering
PHONO (MM) \pm 0,5 dB
- Total harmonisk distorsion
PHONO (MM) till REC
(20 Hz till 20 kHz, 3 V) 0,025% eller mindre
CD, etc. till SPEAKERS
(20 Hz till 20 kHz, 25 W, 8 Ω) 0,015% eller mindre
- Signal-/brusförhållande (IHF-A-nätverk)
PHONO (MM) (5 mV med kortsluten ingång) 87 dB eller mer
CD, etc., PURE DIRECT på
(200 mV med kortsluten ingång) 100 dB eller mer
- Grundbrus (IHF-A-nätverk) 30 μ V
- Kanalseparation
CD, etc. (5,1 k Ω med kortsluten ingång, 1/10 kHz)
..... 65/50 dB eller mer
- Egenskaper för tonkontroll
BASS
Ökning/Minskning (50 Hz) \pm 10 dB
Övergångsfrekvens 350 Hz
TREBLE
Ökning/Minskning (20 kHz) \pm 10 dB
Övergångsfrekvens 3,5 kHz
- Steglös loudness-kontroll
Dämpning (1 kHz) -30 dB
- Förstärkning av spårningsfel (0 till -99 dB) 0,5 dB eller mindre

FM-DELEN

- Frekvensområde
[Modeller till USA och Kanada] 87,5 till 107,9 MHz
[Modeller till Asien och Central-/Sydamerika]
..... 87,5/87,50 till 107,9/108,00 MHz
[Modeller till Europa, Ryssland och Australien]
..... 87,50 till 108,00 MHz
- 50 dB tystningskänslighet (IHF, 1 kHz, 100% MOD.)
Mono 3,0 μ V (20,8 dBf)
- Signal-/brusförhållande (IHF)
Mono/Stereo 74 dB/70 dB

- Harmonisk distorsion (1 kHz)
Mono/Stereo 0,3%/0,3%

AM-DELEN

- Frekvensområde
[Modeller till USA och Kanada] 530 till 1710 kHz
[Modeller till Asien och Central-/Sydamerika]
..... 530/531 till 1710/1611 kHz
[Modeller till Europa, Ryssland och Australien]
..... 531 till 1611 kHz

ALLMÄNT

- Nätspänning
[Modeller till USA och Kanada] AC 120 V, 60 Hz
[Modeller till Central-/Sydamerika]
..... AC 110-120/220-240 V, 50/60 Hz
[Modeller till Australien] AC 240 V, 50 Hz
[Modeller till Europa och Ryssland] AC 230 V, 50 Hz
[Modeller till Asien] AC 220-240 V, 50/60 Hz
- Effektförbrukning 150 W
- Effektförbrukning i standbyläge 0,5 W eller mindre
- YID-W10-effektförbrukning i standbyläge
(YID-W10-anslutning) 1,2 W eller mindre
- Effektförbrukning vid laddning av iPod 30 W eller mindre
- Maximal effektförbrukning
[Modeller till Central-/Sydamerika]
(8 Ω , 1 kHz, 10% THD) 280 W
- Mått (B \times H \times D) 435 \times 151 \times 387 mm
- Vikt 8,8 kg

* Tekniska data är föremål för ändringar utan föregående avisering.

Användarinformation, beträffande insamling och dumpning av gammal utrustning och använda batterier



De symboler, som finns på produkterna, emballaget och/eller bifogade dokument talar om att de använda elektriska och elektroniska produkterna, samt batterierna, inte ska blandas med allmänt hushållsavfall. För rätt handhavande, återställande och återvinning av gamla produkter och gamla batterier, vänligen medtag dessa till lämpliga insamlingsplatser, i enlighet med din nationella lagstiftning och direktiven 2002/96/EC samt 2006/66/EC.



Genom att slänga dessa produkter och batterier på rätt sätt, kommer du att hjälpa till att rädda värdefulla resurser och förhindra möjliga negativa effekter på mänsklig hälsa och miljö, vilka i annat fall skulle kunna uppstå, p.g.a. felaktig sophantering.



För mer information om insamling och återvinning av gamla produkter och batterier, vänligen kontakta din lokala kommun, ditt sophanteringsföretag eller inköpsstället för dina varor.

[Information om sophantering i andra länder utanför EU]



Dessa symboler gäller endast inom EU. Om du vill slänga dessa föremål, vänligen kontakta dina lokala myndigheter eller försäljare och fråga efter det korrekta sättet att slänga dem.



Kommentar ang. battersymbolen (de två nedersta symbolexemplen):

Denna symbol kan komma att användas i kombination med en kemisk symbol. I detta fall överensstämmer den med de krav, som har ställts genom direktiven för den aktuella kemikalien.

Pb

ATTENZIONE: PRIMA DI USARE QUEST'UNITÀ.

- 1 Per assicurarsi le migliori prestazioni dell'unità, leggere questo manuale per intero. Conservarlo poi in un luogo sicuro per poterlo riutilizzare al momento del bisogno.
- 2 Installare questo sistema audio in una posizione ben ventilata, asciutta e pulita - lontano da luce solare diretta, sorgenti di calore, vibrazioni, polvere, umidità e/o freddo. Per una ventilazione corretta, lasciare intorno all'unità uno spazio minimo libero come di seguito indicato.
Sopra: 30 cm
Retro: 20 cm
Ai lati: 20 cm
- 3 Installare quest'unità lontano da elettrodomestici, motori o trasformatori, perché possono causare ronzii.
- 4 Non esporre quest'unità a variazioni repentine della temperatura ambiente e non installarle in stanze molto umide (ad esempio dove è in uso un umidificatore) per evitare che in essa si formi condensa, che a sua volta può causare folgorazioni, incendi, guasti e/o ferite.
- 5 Evitare di installare l'unità in una posizione dove possano su di essa cadere oggetti o liquidi. Inoltre, non posare su di essa:
 - Altri componenti, dato che possono causare danni e/o lo scolorimento della superficie dell'apparecchio.
 - Candele o altri oggetti che bruciano, dato che possono causare incendi, danni all'unità e/o ferite a persone.
 - Contenitori di liquidi, dato che possono cadere e causare folgorazioni all'utente e guasti a quest'unità.
- 6 Non coprire quest'unità con giornali, tovaglie, tende o altro per non impedirne la dispersione del calore. Se la temperatura al suo interno dovesse salire, può causare incendi, guasti e/o ferite.
- 7 Non collegare quest'unità ad una presa di corrente sino a che tutti i suoi collegamenti sono completi.
- 8 Non usare l'unità capovolta. Potrebbe surriscaldarsi e guastarsi.
- 9 Non agire con forza eccessiva su interruttori, manopole e/o cavi.
- 10 Per scollegare un cavo, tirare la spina e mai il cavo stesso.
- 11 Non pulire mai quest'unità con solventi ed altre sostanze chimiche. Essi possono danneggiarne le finiture. Usare semplicemente un panno soffice e pulito.
- 12 Usare solo corrente elettrica del voltaggio indicato. L'uso di voltaggi superiori è pericoloso e può causare incendi, guasti e/o ferite. Yamaha non può venire considerata responsabile di danni risultanti dall'uso di quest'unità con un voltaggio superiore a quello prescritto.
- 13 Per evitare danni dovuti a fulmini, scollegare il cavo di alimentazione dalla presa durante temporali.
- 14 Non tentare di modificare o riparare quest'unità. Affidare qualsiasi riparazione a personale qualificato Yamaha. In particolare, non aprirla mai per alcun motivo.
- 15 Se si prevede di non dover fare uso di quest'unità per qualche tempo, ad esempio per andare in vacanza, scollegarne la spina di alimentazione dalla presa di corrente.
- 16 Prima di concludere che l'unità è guasta, non mancate di leggere la sezione di questo manuale dedicata alla "RISOLUZIONE DEI PROBLEMI".
- 17 Prima di spostare l'unità, premere il pulsante  per spegnerla, quindi disconnettere la spina del cavo di alimentazione dalla presa di corrente.
- 18 Quando la temperatura ambiente cambia improvvisamente, si forma condensa. Scollegare il cavo di alimentazione dalla presa di corrente e lasciare riposare l'apparecchio.
- 19 Se viene usata a lungo, quest'unità si può surriscaldare. Spegnerla e lasciarla riposare perché si raffreddi.
- 20 Installare quest'unità vicino ad una presa di corrente alternata dove la spina del cavo di alimentazione possa venire facilmente raggiunta.
- 21 Le batterie vanno protette da calore eccessivo, ad esempio luce solare diretta, fiamme, e così via.
- 22 Il volume eccessivo in cuffia e l'uso eccessivo di cuffie possono danneggiare gravemente l'udito.

Finché l'unità è collegata alla presa di corrente, rimane connessa alla rete di c.a. anche dopo essere stata spenta premendo  o essere stata posta in standby con il pulsante  sul telecomando. In questo stato, l'unità consuma una quantità minima di corrente.

AVVERTENZA

PER RIDURRE IL RISCHIO DI INCENDI E FOLGORAZIONI, NON ESPORRE QUEST'UNITÀ A PIOGGIA O UMIDITÀ.



Quest'etichetta è obbligatoria per i prodotti il cui pannello superiore diventa caldo durante il funzionamento.

INDICAZIONI CONCERNENTI L'APPLICAZIONE DEL D.M. 28.8.95, N. 548

SI DICHIARA CHE:

l'apparecchio:	tipo	Ricevitore
	marca	YAMAHA
	modello	R-S300

risponde alle prescrizioni dell'art. 2 comma 1 del D.M. 28 agosto 1995, n. 548

Fatto a Rellingen, il 27/7/2010

Yamaha Music Europe GmbH

Siemensstr. 22-34, 25462
Rellingen, Germany

SOMMARIO

INTRODUZIONE

CARATTERISTICHE PRINCIPALI	2
ACCESSORI IN DOTAZIONE	3
CONTROLLI E FUNZIONI	4
Pannello anteriore	4
Display del pannello anteriore	6
Pannello posteriore	7
Telecomando	8
Utilizzo del telecomando	9

PREPARATIVI

COLLEGAMENTI	10
Collegamento di diffusori e sorgenti varie	10
Collegamento delle antenne FM e AM	12
Collegamento del cavo di alimentazione	12

FUNZIONI DI BASE

RIPRODUZIONE E REGISTRAZIONE	13
Riproduzione di una sorgente	13
Regolazione dei toni	14
Registrazione di una sorgente	16
Utilizzo del timer di spegnimento	16
SINTONIZZAZIONE FM/AM	17
Sintonizzazione automatica	17
Sintonizzazione manuale	18
Preselezione automatica delle stazioni (solo stazioni FM)	19
Preselezione manuale delle stazioni	20
Scelta di una stazione preselezionata	21
Cancellazione di una stazione preselezionata	21
Cancellazione di tutte le stazioni preselezionate	22
Ricezione delle informazioni Radio Data System (solo stazioni FM)	23
Funzione di ricerca TP (solo stazioni FM)	24
RIPRODUZIONE DI MATERIALE DA DISPOSITIVI iPhone/iPod/Bluetooth™	25
Utilizzo di un dispositivo Dock Universale per iPod	26
Utilizzo di un dispositivo Sistema wireless per iPod	27
Utilizzo del dispositivo Bluetooth Wireless Audio Receiver	28

FUNZIONI AVANZATE

IMPOSTAZIONE DEL MENU OPTION PER CIASCUNA SORGENTE DI INGRESSO	30
Voci del menu Option	30
IMPOSTAZIONI AVANZATE	32
Modifica dei parametri del menu ADVANCED SETUP	32

INFORMAZIONI AGGIUNTIVE

RISOLUZIONE DEI PROBLEMI	33
SPECIFICHE TECNICHE	38

INTRODUZIONE

PREPARATIVI

FUNZIONI DI
BASE

FUNZIONI
AVANZATE

INFORMAZIONI
AGGIUNTIVE

Italiano

CARATTERISTICHE PRINCIPALI

Con questa unità è possibile:

Migliorare la qualità sonora mediante la funzione Pure Direct ➔ pag. 14

Riprodurre musica da unità iPhone/iPod* o Bluetooth* ➔ pag. 25

Ascoltare stazioni radio che trasmettono in FM e AM ➔ pag. 17

Ricevere e visualizzare informazioni Radio Data System ➔ pag. 23

Incrementare le basse frequenze collegando un subwoofer ➔ pag. 10

Utilizzare il telecomando dell'unità per controllare un lettore CD Yamaha ➔ pag. 8

Risparmiare corrente utilizzando la funzione di spegnimento automatico ➔ pag. 32

* È richiesto l'acquisto di un prodotto Yamaha opzionale

iPhone, iPod

iPhone, iPod, iPod classic, iPod nano, e iPod touch sono marchi registrati di Apple Inc. depositati negli USA e in altri paesi.

Bluetooth™

Bluetooth è un marchio di fabbrica depositato della Bluetooth SIG usato sulla base di accordi di licenza da Yamaha.

- ✱ indica un suggerimento riguardante un'operazione.
- Alcune operazioni sono eseguibili utilizzando i pulsanti sul pannello anteriore dell'unità, oppure sul telecomando. Nel caso i nomi dei pulsanti differiscano tra l'unità e il telecomando, quelli del telecomando sono indicati tra parentesi.
- Il presente manuale è stato stampato prima della produzione dell'unità. Design e specifiche sono soggetti a modifiche e/o migliorie. Nel caso in cui si riscontrino differenze tra il manuale e il prodotto, quest'ultimo ha priorità.

ACCESSORI IN DOTAZIONE

Controllare che la confezione contenga tutte le seguenti parti.

Telecomando

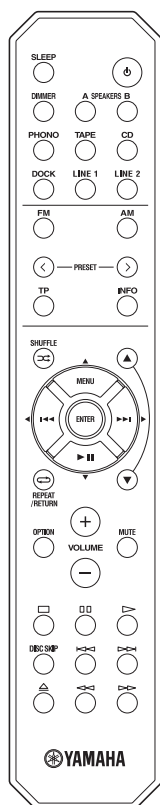

Antenna AM a telaio



Antenna FM interna

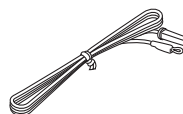

Batterie (x2)
(AA, R6, UM-3)

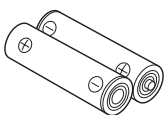

■ Note sul telecomando e sulle batterie

- Non versare acqua o altri liquidi sul telecomando.
- Non far cadere il telecomando.
- Non lasciare o conservare il telecomando nelle seguenti condizioni:
 - in ambienti a elevata umidità, come accanto a un bagno
 - in ambienti con alte temperature, come accanto a un radiatore o una stufa
 - in luoghi estremamente freddi
 - in ambienti polverosi
- Utilizzare le batterie tipo AA, R6, UM-3 per il telecomando.
- Inserire le batterie rispettando le indicazioni relative alla polarità (+ e -).
- Sostituire tutte le batterie del telecomando quando si nota una diminuzione del raggio di azione.
- Per evitare esplosioni o la fuoriuscita del liquido elettrolita, rimuovere immediatamente le batterie esaurite dal telecomando.
- Se si dovesse notare una perdita da una delle batterie, rimuovere e smaltire il pezzo prestando attenzione a non toccare il liquido fuoriuscito. Se il liquido fuoriuscito dovesse venire a contatto con la pelle, gli occhi o la bocca, sciacquare abbondantemente e consultare un medico. Pulire accuratamente il vano delle batterie prima di installarne delle nuove.
- Non utilizzare insieme batterie usate e nuove. In caso contrario è possibile che la durata delle nuove batterie si riduca, o che quelle usate perdano il liquido elettrolita.
- Non utilizzare insieme tipi di batterie differenti (come batterie alcaline e al manganese). Batterie apparentemente simili potrebbero fornire prestazioni diverse.
- Prima di inserire nuove batterie, pulire accuratamente il vano batterie.
- Smaltire le batterie in base alle leggi vigenti nel proprio paese.

CONTROLLI E FUNZIONI

Pannello anteriore

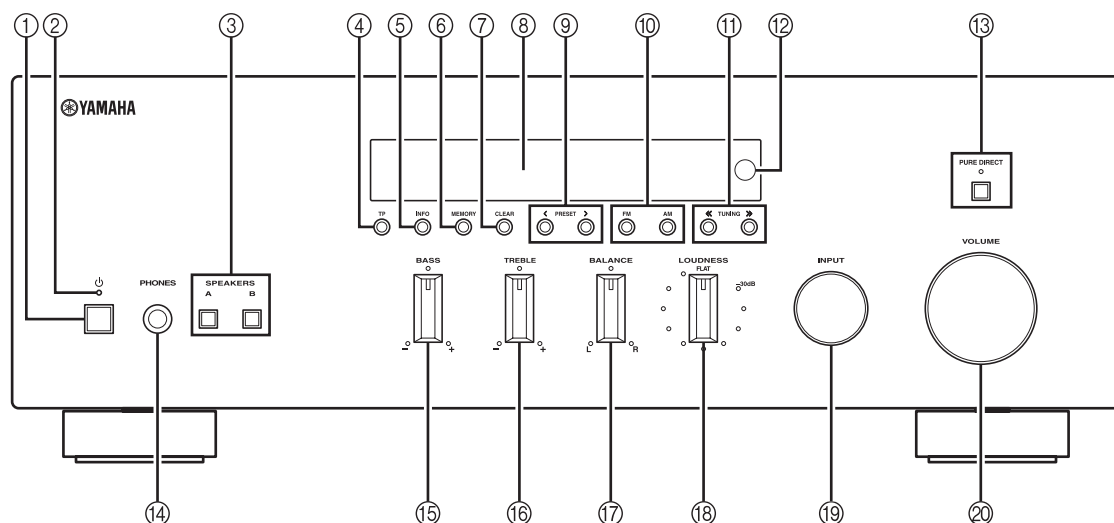

① **⏻ (alimentazione)**

Accende o spegne l'unità (vedere pagina 13).

Posizione di accensione: interruttore spinto verso l'interno

Posizione di spegnimento: interruttore verso l'esterno

Nota

L'unità consuma una quantità minima di corrente anche quando è spenta o in modalità standby.

② **Spia di accensione**

Si accende come segue:

Luce brillante: unità accesa

Luce tenue: modalità Standby

Luce spenta: unità spenta

Nota

In modalità standby, con un iPhone/iPod sotto carica, la spia di accensione emette una luce brillante.

③ **SPEAKERS A/B**

A ogni pressione di questi pulsanti, si attiva o disattiva la corrispondente coppia di diffusori collegata ai terminali SPEAKERS A e/o SPEAKERS B sul pannello posteriore (vedere pagina 13).

④ **TP**

Cerca automaticamente una stazione che trasmette programmi sul traffico (TP) (vedere pagina 24).

⑤ **INFO**

Attiva e alterna sul display le informazioni Radio Data System quando si seleziona TUNER come sorgente di ingresso (vedere pagina 23).

Alterna le informazioni di riproduzione sul brano in esecuzione da iPhone/iPod quando si seleziona DOCK come sorgente di ingresso (vedere pagina 26).

Nota

Le informazioni sui brani riprodotti da iPhone/iPod vengono visualizzate solo se il dispositivo viene collegato utilizzando una Dock Universale per iPod.

⑥ **MEMORY**

Memorizza la stazione FM/AM corrente come preselezione quando TUNER è selezionato come sorgente d'ingresso (vedere pagina 20).

⑦ **CLEAR**

Cancella la stazione FM/AM preselezionata quando TUNER è selezionato come sorgente di ingresso (vedere pagina 21).

⑧ **Display del pannello anteriore**

Mostra le informazioni relative allo stato operativo dell'unità.

⑨ **PRESET </>**

Sceglie la stazione FM/AM preselezionata quando TUNER è selezionato come sorgente di ingresso (vedere pagina 21).

⑩ **FM, AM**

Imposta la banda di sintonizzazione FM/AM su FM o AM quando TUNER è selezionato come sorgente di ingresso (vedere pagina 17).

⑪ TUNING <</>>

Specifica la frequenza di sintonizzazione quando TUNER è selezionato come sorgente di ingresso (vedere pagina 17).

⑫ Sensore di comando a distanza

Riceve i segnali all'infrarosso dal telecomando.

⑬ PURE DIRECT e spia

Consente l'ascolto di una sorgente con un suono il più puro possibile (vedere pagina 14). L'attivazione della funzione è segnalata dall'accensione della spia e dallo spegnimento del display del pannello anteriore.

⑭ Connettore PHONES

Consente il collegamento di un paio di cuffie per l'ascolto privato.

Nota

Prima di collegare la cuffie al connettore PHONES, premere SPEAKER A/B per spegnere le spie SP A/B.

⑮ Controllo BASS

Aumenta o riduce la risposta delle basse frequenze. La posizione centrale produce una risposta piatta (vedere pagina 14).

⑯ Controllo TREBLE

Aumenta o riduce la risposta delle alte frequenze. La posizione centrale produce una risposta piatta (vedere pagina 14).

⑰ Controllo BALANCE

Regola il bilanciamento di uscita del suono dai diffusori sinistro e destro per compensare il mancato bilanciamento del suono causato dalla posizione dei diffusori o dalle condizioni ambientali di ascolto (vedere pagina 14).

⑱ Controllo LOUDNESS

Preserva intatta l'intera gamma timbrica a un livello di volume qualsiasi, per compensare la perdita di sensibilità dell'apparato uditivo alle alte e basse frequenze quando il volume è basso (vedere pagina 15).

⑲ Selettore INPUT

Seleziona la sorgente di ingresso che si desidera ascoltare.

⑳ Controllo VOLUME

Incrementa o riduce il livello di uscita sonora.

Nota

Questo controllo non influisce sul livello di uscita dei connettori REC.

Display del pannello anteriore

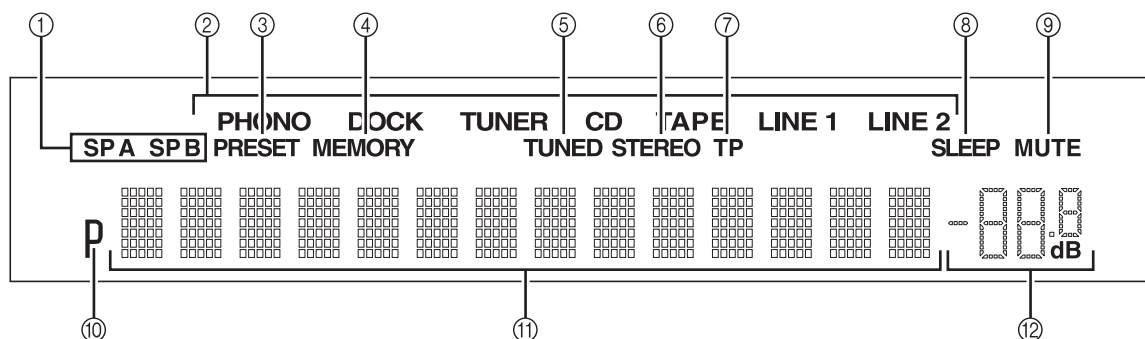

① Indicatori SP (SPEAKERS) A/B

Si accendono in base alla coppia di diffusori selezionata. Gli indicatori saranno entrambi accesi se si selezioneranno entrambe le coppie di diffusori.

② Indicatori della sorgente di ingresso

Si accendono per indicare la sorgente d'ingresso correntemente selezionata.

③ Indicatore PRESET

Si accende quando si richiama una stazione radio preselezionata. Lampeggia mentre la funzione di ricerca automatica esegue una scansione delle stazioni FM da registrare nelle preselezioni.

④ Indicatore MEMORY

Si accende o lampeggia quando una stazione FM/AM viene memorizzata tra le preselezioni.

⑤ Indicatore TUNED

Si accende quando l'unità è sintonizzata su una stazione FM o AM.

⑥ Indicatore STEREO

Si accende quando l'unità riceve un forte segnale FM trasmesso in stereo.

⑦ Indicatore TP

Si accende quando l'unità è sintonizzata su una stazione che trasmette notizie sul traffico (TP). Lampeggia durante la ricerca di una stazione TP.

⑧ Indicatore SLEEP

Si accende quando la funzione di autospegnimento è attivata.

⑨ Indicatore MUTE

Lampeggia quando la funzione MUTE è attivata.

⑩ Indicatore P

Si accende quando si sceglie una stazione preselezionata. Lampeggia mentre si sta memorizzando una stazione radio su un numero di preselezione.

⑪ Display informazioni

Mostra le informazioni durante la regolazione o la selezione delle impostazioni.

⑫ Indicatore Volume

Mostra il livello di volume corrente.

Pannello posteriore

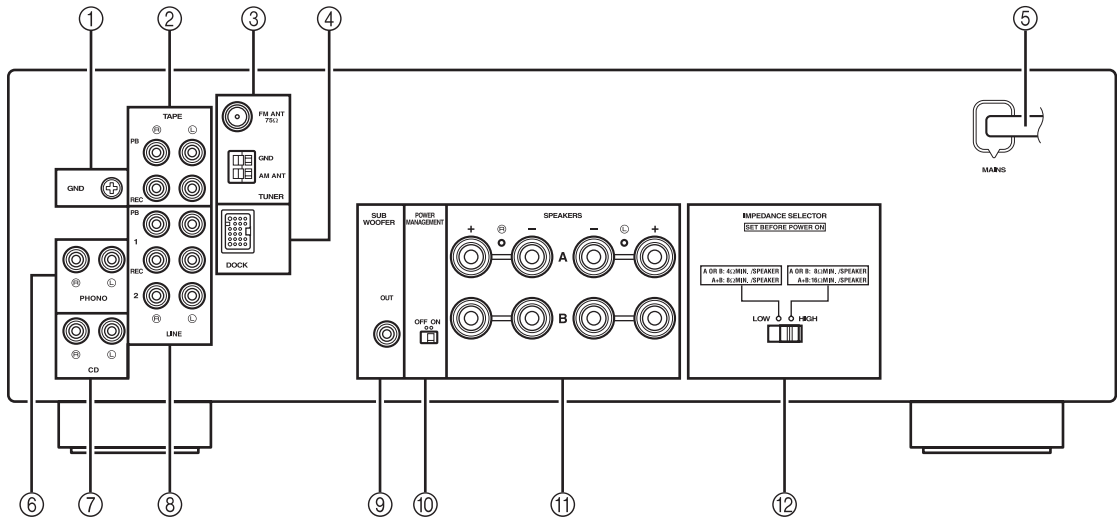

① Terminale GND

Utilizzabili per il collegamento di un giradischi (vedere pagina 10).

② Connettori TAPE

Utilizzabili per il collegamento di una piastra a cassette (vedere pagina 10).

③ Terminali antenne

Permettono il collegamento delle antenne FM e AM (vedere pagina 12).

④ Connettore DOCK

Consente il collegamento di una Dock Universale per iPod (come ad esempio del modello YDS-12), di un Sistema wireless per iPod (YID-W10), o di un Bluetooth Wireless Audio Receiver (YBA-10) Yamaha (vedere pagina 25).

⑤ Cavo di alimentazione

Per il collegamento dell'unità a una presa di corrente CA (vedere pagina 12).

⑥ Connettori PHONO

Utilizzabili per il collegamento di un giradischi (vedere pagina 10).

⑦ Connettori CD

Consentono il collegamento di un lettore CD (vedere pagina 10).

⑧ Connettori LINE 1-2

Permettono il collegamento di dispositivi audio (vedere pagina 10).

⑨ Connettore SUBWOOFER OUT

Utilizzabile per il collegamento di un subwoofer amplificato (vedere pagina 10).



Il connettore SUBWOOFER OUT attenua i segnali al di sopra dei 90 Hz.

⑩ Interruttore POWER MANAGEMENT

Permette di abilitare o disabilitare la funzione di spegnimento automatico. Quando la funzione è abilitata, l'unità entra automaticamente in modalità standby una volta trascorso un certo periodo di tempo senza aver compiuto alcuna operazione (3 impostazioni disponibili; vedere pagina 32).

⑪ Terminali SPEAKERS

Consentono il collegamento dei diffusori (vedere pagina 10).

⑫ Interruttore IMPEDANCE SELECTOR

Utilizzabile per l'impostazione dell'impedenza (vedere pagina 11).

Telecomando

Questa parte del manuale descrive le funzioni di ciascun pulsante del telecomando, utilizzabile per la gestione dell'unità o di un lettore CD Yamaha.

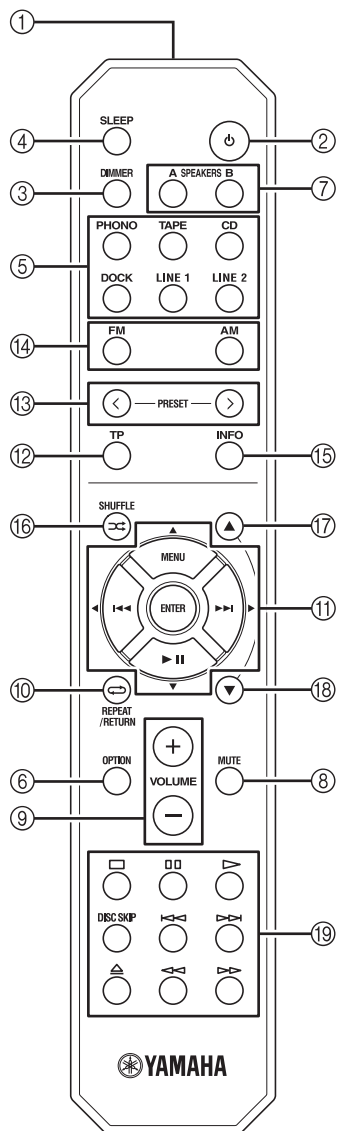

■ Controlli in comune

I seguenti tasti possono essere utilizzati a prescindere dalla sorgente di ingresso selezionata.

① Trasmettitore a infrarossi

Invia i segnali all'infrarosso.

② (alimentazione)

Accende l'unità, o la pone in modalità standby.

Nota

Il pulsante funziona solo quando l'interruttore (alimentazione) del pannello anteriore è spinto in avanti.

③ DIMMER

Modifica il livello di luminosità del display sul pannello anteriore. È possibile scegliere tra 3 differenti livelli di luminosità premendo ripetutamente il pulsante.



L'impostazione scelta è mantenuta in memoria anche dopo lo spegnimento dell'unità.

④ SLEEP

Imposta il timer per lo spegnimento automatico (vedere pagina 16).

⑤ Pulsanti di selezione della sorgente di ingresso

Selezionano la sorgente di ingresso che si desidera ascoltare.



- I nomi delle sorgenti di ingresso corrispondono ai nomi dei connettori sul pannello posteriore.
- Per selezionare TUNER come sorgente di ingresso utilizzando il telecomando, premere FM o AM.

⑥ OPTION

Attiva/disattiva il menu OPTION (vedere pagina 30).

⑦ SPEAKERS A/B

Attivano/disattivano la corrispondente coppia di diffusori collegata ai terminali SPEAKERS A e/o SPEAKERS B sul pannello posteriore.

⑧ MUTE

Esclude l'uscita del suono. Premere nuovamente per riattivare il suono in base al volume predefinito.

⑨ VOLUME +/-

Incrementa o riduce il livello di uscita sonora.

Nota

Questo controllo non influisce sul livello di uscita dei connettori REC.

⑩ RETURN

Richiama il menu precedente o chiude la visualizzazione sul display quando si utilizza il menu Option (vedere pagina 30).

⑪ / / / / ENTER

Seleziona e conferma gli elementi scelti nel menu Option (vedere pagina 30).

COLLEGAMENTI

Collegamento di diffusori e sorgenti varie

ATTENZIONE

- Non connettere l'unità o altri dispositivi alla presa di corrente finché non sono stati completati tutti i collegamenti tra gli apparati.
- Effettuare tutti i collegamenti rispettando le indicazioni: L (sinistra) su L, R (destra) su R, "+" su "+" e "-" su "-". Se i collegamenti sono sbagliati, i diffusori non emetteranno alcun suono; inoltre, invertendo la polarità dei collegamenti degli stessi si otterrà un suono innaturale e privo di basse frequenze. Fare riferimento al manuale del produttore di ciascun dispositivo.
- Utilizzare cavi audio RCA specifici per dispositivi audio (a eccezione del collegamento dei diffusori e del connettore DOCK).
- Verificare che IMPEDANCE SELECTOR sia correttamente impostato prima di effettuare il collegamento dei diffusori. Consultare la pagina 11 per dettagli.
- Non lasciare che cavi scoperti si tocchino tra loro o che vengano in contatto con le parti metalliche dell'unità. In caso contrario è possibile danneggiare l'unità e/o i diffusori.

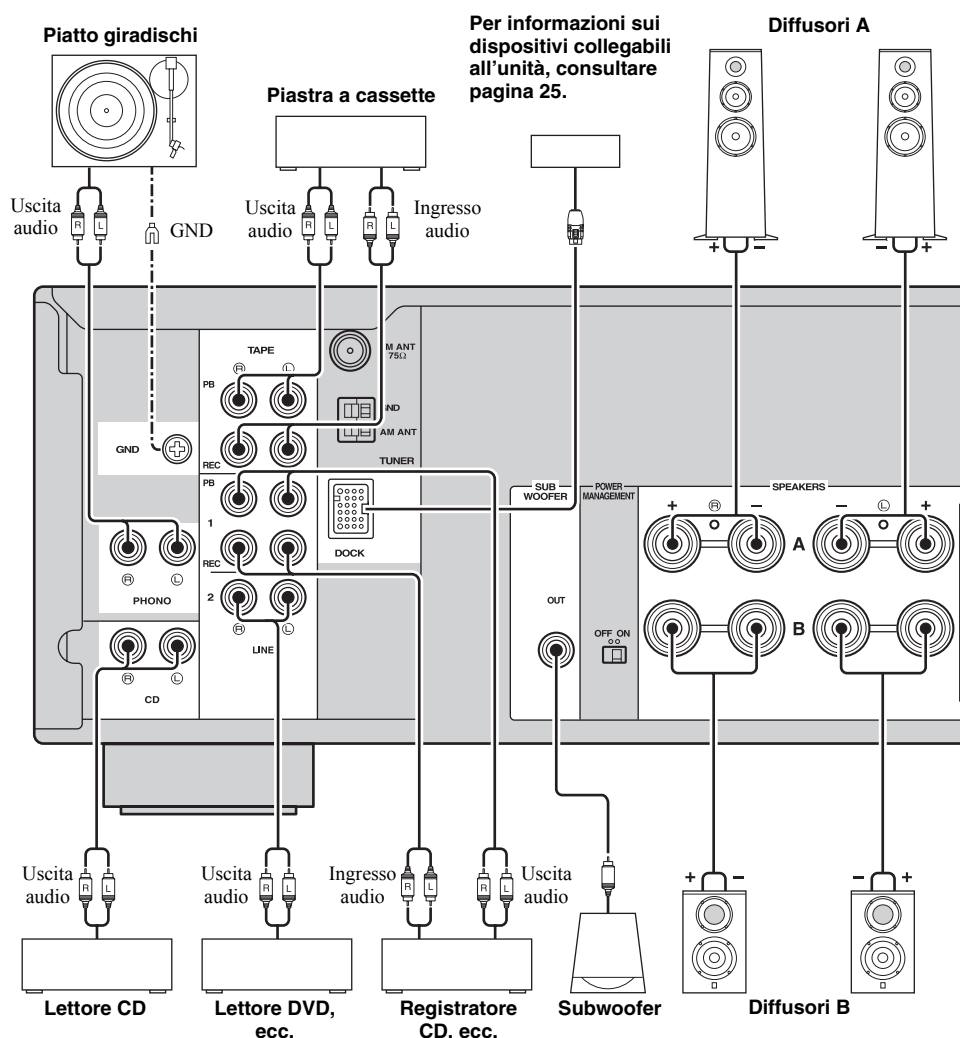

- I connettori PHONO sono stati cablati per il collegamento di un piatto giradischi con cartuccia MM.
- Collegare il giradischi al terminale GND per ridurre il rumore di fondo nel segnale. Alcuni giradischi, tuttavia, potrebbero generare minor rumore di fondo senza il collegamento alla presa GND.

■ Interruttore IMPEDANCE SELECTOR

ATTENZIONE

Non modificare l'impostazione dell'interruttore IMPEDANCE SELECTOR mentre l'unità è accesa; in caso contrario è possibile arrecare gravi danni alla stessa. Se l'unità non si accende, l'interruttore IMPEDANCE SELECTOR potrebbe essere rimasto "a metà strada" tra le due impostazioni. In questo caso, disconnettere il cavo di alimentazione e spostare il selettore nella posizione desiderata.

Selezionare la posizione dell'interruttore (LOW o HIGH) in base all'impedenza dei diffusori del sistema.

Posizione dell'interruttore	Livello di impedenza
HIGH	<ul style="list-style-type: none"> Se si utilizza una sola coppia di diffusori (A o B), l'impedenza di ciascun diffusore deve essere di almeno 8 Ω. Se si utilizzano due coppie di diffusori simultaneamente (A e B), l'impedenza di ciascun diffusore deve essere di almeno 16 Ω. Per connessioni bi-wire, l'impedenza di ciascun diffusore deve essere di almeno 8 Ω. Vedere pagina 11 per ulteriori informazioni sulla Collegamento bi-wire.
LOW	<ul style="list-style-type: none"> Se si utilizza una sola coppia di diffusori (A o B), l'impedenza di ciascun diffusore deve essere di almeno 4 Ω. Se si utilizzano due coppie di diffusori simultaneamente (A e B), l'impedenza di ciascun diffusore deve essere di almeno 8 Ω. Per connessioni bi-wire, l'impedenza di ciascun diffusore deve essere di almeno 4 Ω. Vedere pagina 11 per ulteriori informazioni sulla Collegamento bi-wire.

■ Collegamento dei diffusori

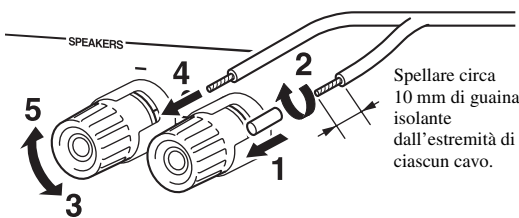

Nota

Inserire nel terminale del diffusore solamente la parte di cavo spellata. L'inserimento di un cavo parzialmente ricoperto può causare un cattivo collegamento e perdita di qualità del segnale.

■ Collegamento bi-wire

Il collegamento bi-wire separa la sezione del woofer da quella combinata dei medi e delle alte frequenze. Un diffusore bi-wire compatibile dispone di quattro terminali di supporto obbligatori. Questi due gruppi di terminali permettono al diffusore di essere diviso in due sezioni indipendenti. Mediante queste connessioni, i driver a media ed alta frequenza sono collegati a un gruppo di terminali e il driver a bassa frequenza a un altro gruppo di terminali.

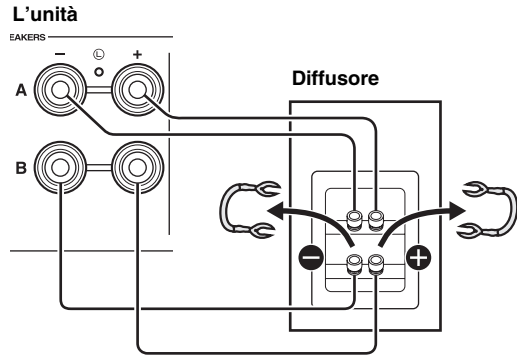

Collegare allo stesso modo l'altro diffusore alla seconda coppia di terminali.

ATTENZIONE

Per connessioni bi-wire, impostare IMPEDANCE SELECTOR su HIGH o LOW in base all'impedenza dei diffusori utilizzati:

8 Ω o maggiore: HIGH

4 Ω o maggiore: LOW

Vedere pagina 11 per ulteriori informazioni sull'interruttore IMPEDANCE SELECTOR.

Nota

Quando si eseguono connessioni bi-wire, eliminare i ponti o cavi di messa in corto sul diffusore.



Per utilizzare i diffusori connessi in bi-wire, premere SPEAKERS A e SPEAKERS B sul pannello anteriore (oppure sul telecomando) in modo da accendere entrambe le spie SP A e B sul display dell'unità.

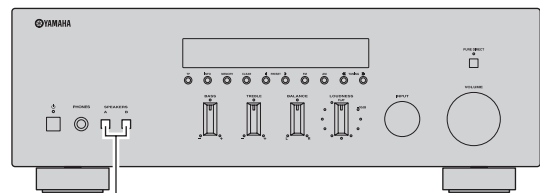

SPEAKERS A/B

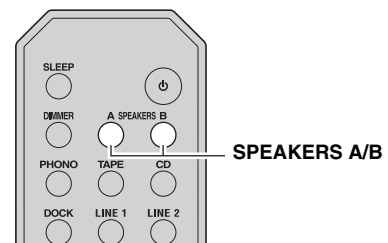

SPEAKERS A/B

Collegamento delle antenne FM e AM

L'unità ha in dotazione antenne interne per la ricezione di stazioni radio FM e AM. In generale, queste antenne dovrebbero garantire una ricezione del segnale abbastanza buona. Collegare correttamente ciascun antenna al terminale dedicato.

Nota

Se la ricezione è scadente, installare un'antenna esterna. Consultare in proposito il più vicino rivenditore o centro assistenza Yamaha.

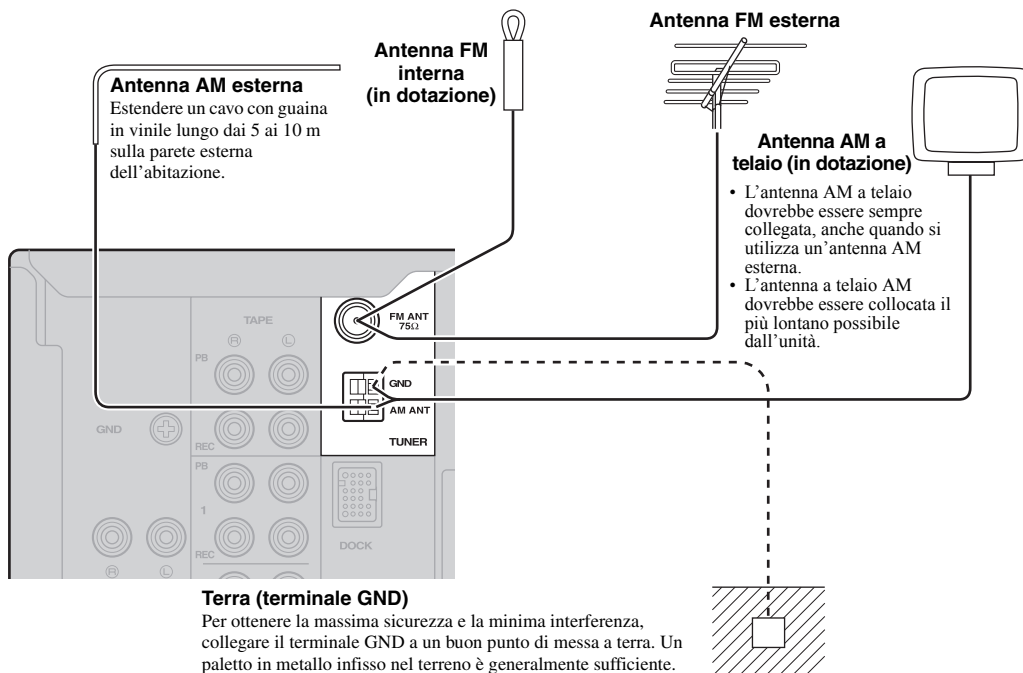

■ Installazione dell'antenna AM a telaio

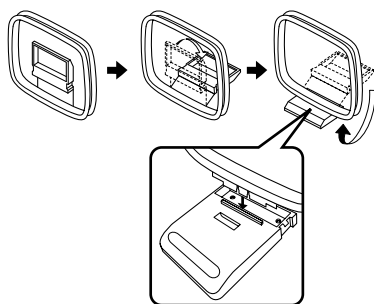

■ Collegamento del cavo dell'antenna AM a telaio

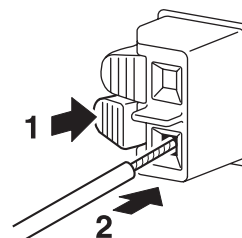

Collegamento del cavo di alimentazione

Solo dopo aver completato tutti gli altri collegamenti, inserire la spina del cavo in una presa di corrente CA.

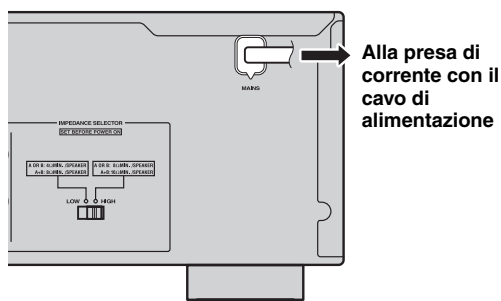

RIPRODUZIONE E REGISTRAZIONE

ATTENZIONE

Prestare estrema cautela nella riproduzione dei CD con la codifica DTS.

Se si tenta di riprodurre un CD con codifica DTS su un lettore che non supporta il formato DTS, il rumore emesso potrebbe danneggiare i diffusori. Verificare che il lettore CD da utilizzare sia compatibile con la codifica DTS. Inoltre, controllare il livello di uscita del lettore CD prima di riprodurre un disco CD con codifica DTS.

Riproduzione di una sorgente

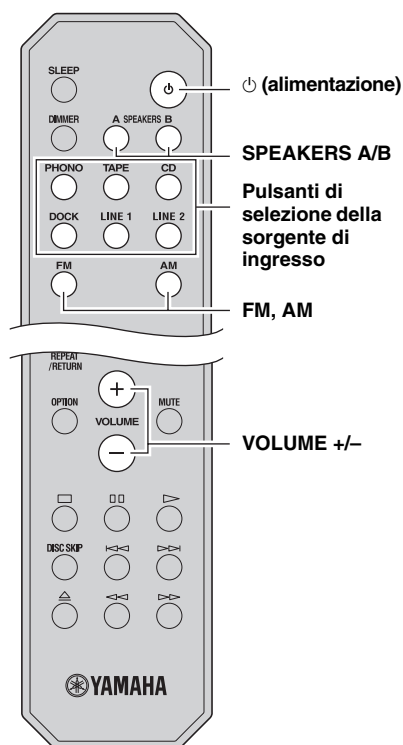
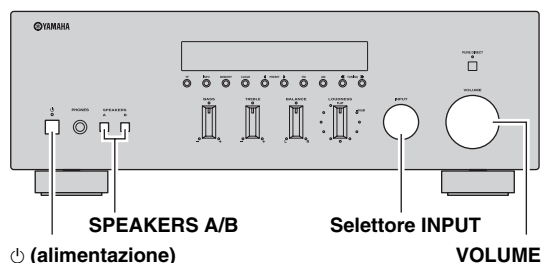

1 Premere **⏻** (alimentazione) sul pannello anteriore per accendere l'unità.

2 Ruotare il selettore **INPUT** sul pannello anteriore (o premere uno dei pulsanti di selezione della sorgente di ingresso, oppure **FM** o **AM**, sul telecomando) per scegliere la sorgente di ingresso che si desidera ascoltare.

3 Premere **SPEAKERS A** e/o **SPEAKERS B** sul pannello anteriore o sul telecomando per selezionare i diffusori **A** e/o **B**.

Quando si attiva una delle due coppie di diffusori (A o B), i corrispondenti indicatori SP A o SP B si accendono sul display (vedere pagina 6).

Note

- Se si è effettuato un tipo di connessione bi-wire per una coppia di diffusori, oppure se si stanno utilizzando due coppie di diffusori (A e B), assicurarsi che entrambi gli indicatori SP A e SP B risultino accesi sul display.
- Disattivare i diffusori se si desidera ascoltare il suono dalle cuffie.

4 Riprodurre la sorgente.

5 Ruotare il controllo **VOLUME** sul pannello anteriore (oppure premere **VOLUME +/-** sul telecomando) per regolare il livello di uscita del suono.



Utilizzando i controlli **BASS**, **TREBLE**, **BALANCE**, **LOUDNESS** o l'interruttore **PURE DIRECT** sul pannello anteriore è possibile regolare la risposta timbrica dell'unità (vedere pagina 14).

6 Al termine della fase di ascolto, premere **⏻** (alimentazione) sul pannello anteriore per spegnere l'unità.



Premendo **⏻** (alimentazione) sul telecomando quando l'interruttore **⏻** (alimentazione) è spinto in avanti, l'unità entra in modalità standby. Per accendere l'unità, premere nuovamente **⏻** (alimentazione).

Regolazione dei toni

■ Utilizzo dell'interruttore PURE DIRECT

Consente di modificare il percorso interno del segnale proveniente dalle sorgenti audio, in modo da bypassare i controlli BASS, TREBLE, BALANCE e LOUDNESS, eliminando perciò qualsiasi alterazione dello spettro armonico e mantenendo la fedeltà più assoluta.

La spia PURE DIRECT si accende sul pannello anteriore e dopo qualche secondo il display dell'unità si spegne.

Interruttore PURE DIRECT

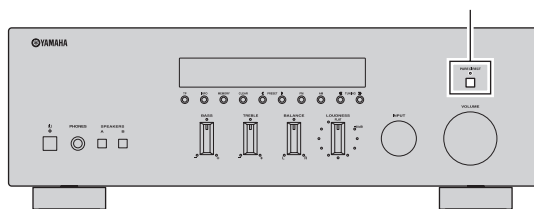

Note

- L'attivazione della funzione PURE DIRECT determina la disabilitazione dei controlli BASS, TREBLE, BALANCE e LOUDNESS.
- L'impostazione scelta è mantenuta in memoria anche dopo lo spegnimento dell'unità.

■ Regolazione dei controlli BASS e TREBLE

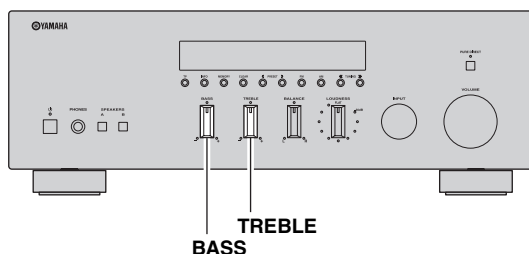

I controlli BASS e TREBLE regolano la risposta delle basse e alte frequenze.

La posizione centrale produce una risposta piatta.

BASS

Per incrementare i bassi, (basse frequenze), ruotare il controllo in senso orario. Per ridurli, ruotare la manopola in senso antiorario.

Intervallo di controllo: da -10 dB a +10 dB (20 Hz)

TREBLE

Per incrementare gli alti, (alte frequenze), ruotare il controllo in senso orario. Per ridurli, ruotare la manopola in senso antiorario.

Intervallo di controllo: da -10 dB a +10 dB (20 kHz)



■ Regolazione del controllo BALANCE

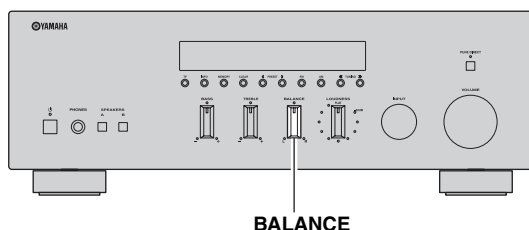

Il controllo BALANCE gestisce il bilanciamento di uscita del suono dai diffusori sinistro e destro per compensare il mancato bilanciamento del suono causato dalla posizione dei diffusori o dalle condizioni ambientali di ascolto.

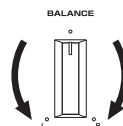

■ Regolazione del controllo LOUDNESS

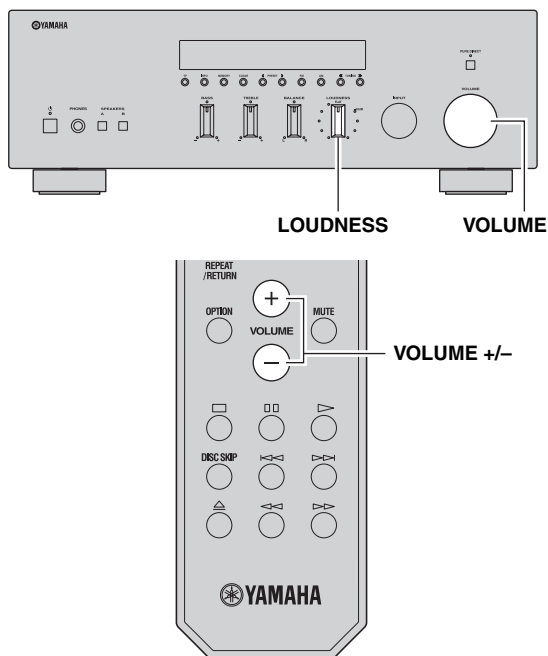

3 Ruotare il controllo LOUDNESS finché non si ottiene il volume desiderato.

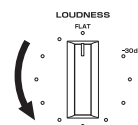

Dopo l'impostazione del controllo LOUDNESS, è possibile ascoltare la musica al livello di volume preferito. Se l'effetto dell'impostazione del controllo LOUDNESS è troppo forte o debole, agire nuovamente sul controllo LOUDNESS.

Preserva intatta l'intera gamma timbrica a un livello di volume qualsiasi, per compensare la perdita di sensibilità dell'apparato uditivo alle alte e basse frequenze quando il volume è basso.

ATTENZIONE

Se si attiva l'interruttore PURE DIRECT con il controllo LOUDNESS impostato a un certo livello, i segnali in ingresso escludono il controllo di LOUDNESS, determinando un aumento improvviso del livello di uscita del suono. Per evitare di danneggiare l'apparato uditivo o i diffusori, assicurarsi di premere l'interruttore PURE DIRECT solo dopo aver abbassato il livello di uscita del suono o dopo aver accertato un'adeguata impostazione del controllo LOUDNESS.

1 Impostare il controllo LOUDNESS nella posizione FLAT.

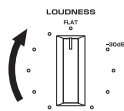

2 Ruotare il controllo VOLUME sul pannello anteriore (oppure premere VOLUME +/- sul telecomando) per impostare l'uscita del suono al livello di ascolto più alto che si desidera sentire.

Registrazione di una sorgente

Note

- L'audio della sorgente di ingresso corrente è inviato ai connettori TAPE REC e LINE 1 REC. Selezionando TAPE, l'audio è inviato solamente ai connettori LINE 1 REC. Selezionando LINE 1, l'audio è inviato solamente ai connettori TAPE REC.
- La registrazione può essere effettuata solo con l'unità accesa.
- I controlli VOLUME, BASS, TREBLE, BALANCE, LOUDNESS e l'interruttore PURE DIRECT non influiscono sulla registrazione.
- Controllare le leggi di copyright del paese in cui si registra dai dischi, CD, radio, ecc. La registrazione del materiale protetto da copyright può violare le leggi sul diritto d'autore.

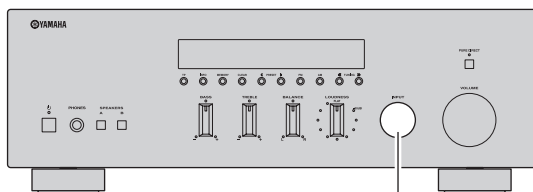

Selettore INPUT



Pulsanti di selezione della sorgente di ingresso

FM, AM

1 Ruotare il selettore INPUT sul pannello anteriore (o premere uno dei pulsanti di selezione della sorgente di ingresso, oppure FM o AM, sul telecomando) per scegliere la sorgente di ingresso che si desidera registrare.

2 Riprodurre la sorgente e iniziare la registrazione sul dispositivo collegato ai connettori di uscita REC (TAPE e/o LINE 1) sul pannello posteriore. Vedere pagina 10.

Utilizzo del timer di spegnimento

Con questa funzione è possibile far entrare automaticamente l'unità in standby trascorso un certo periodo di tempo. Il timer di spegnimento può essere utile quando si desidera andare a dormire lasciando l'unità in riproduzione o registrazione di una sorgente.

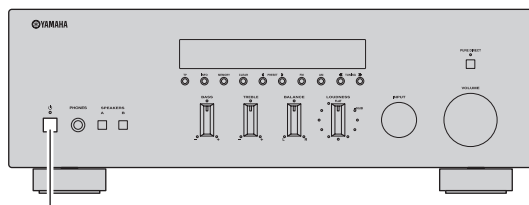

⏻ (alimentazione)

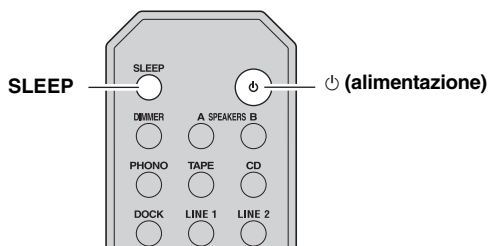

Nota

Il timer di spegnimento può essere impostato solo dal telecomando.

1 Premere ripetutamente SLEEP per specificare la durata di tempo oltre la quale far entrare in standby l'unità.

A ogni pressione di SLEEP, l'indicazione sul display del pannello anteriore cambia come mostrato in basso.

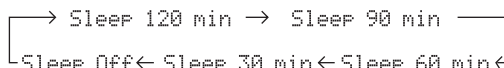

L'indicatore SLEEP lampeggia durante la fase di impostazione del timer di spegnimento.



A impostazione conclusa, l'indicatore SLEEP rimane acceso sul display del pannello anteriore.



Per disabilitare il timer di spegnimento, effettuare una delle seguenti operazioni:

- Selezionare "Sleep Off".
- Premere ⏻ (alimentazione) sul telecomando per far entrare l'unità in standby.
- Premere ⏻ (alimentazione) sul pannello anteriore per spegnere l'unità.

SINTONIZZAZIONE FM/AM

È possibile sintonizzare le stazioni radio in 2 modi: automaticamente e manualmente. Selezionare uno dei due metodi in base alle proprie necessità e qualità di ricezione del segnale radio.

Sintonizzazione automatica

La sintonizzazione automatica funziona bene quando i segnali ricevuti sono forti e non ci sono interferenze.

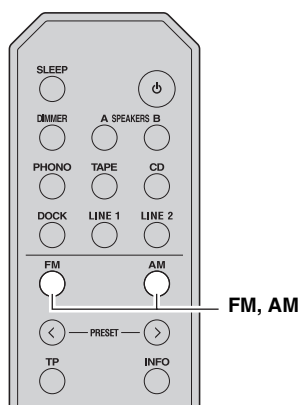
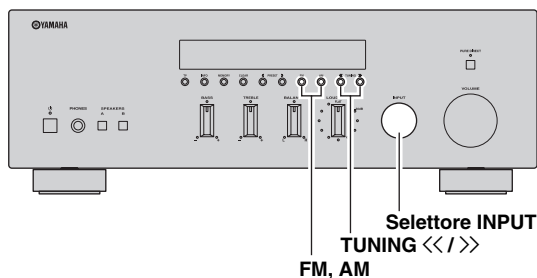

3 Tenere premuto TUNING <</>> sul pannello anteriore per più di 1 secondo per avviare la sintonizzazione automatica.

Premere >> per sintonizzare una frequenza più alta.

Premere << per sintonizzare una frequenza più bassa.

Note

- Quando si sintonizza una stazione, la frequenza di trasmissione corrispondente viene mostrata sul display del pannello anteriore.
- Se la sintonizzazione non si arresta su una stazione perché il segnale è troppo debole, è possibile provare a eseguire una ricerca manuale.

■ Funzione Auto Mute

Per le stazioni radio FM, l'uscita audio viene automaticamente interrotta se il segnale della radio è troppo debole; ciò accade per le stazioni:

- trovate tramite la ricerca automatica
- assegnate a numeri di preselezione in seguito alla ricerca e alla registrazione automatica

Se si desidera ascoltare una stazione a prescindere dalla potenza del segnale, utilizzare la sintonizzazione manuale.

1 Ruotare il selettore INPUT sul pannello anteriore (oppure premere FM o AM sul telecomando) per selezionare TUNER come sorgente di ingresso.

Nota

Premendo FM o AM sul telecomando per selezionare TUNER come sorgente di ingresso, viene selezionata la banda corrispondente; per tale motivo, è possibile saltare il passo 2 della procedura.

2 Premere FM o AM sul pannello anteriore (o FM o AM sul telecomando) per selezionare la banda ricevente (FM o AM).

FM o AM appare sul display del pannello anteriore.

Sintonizzazione manuale

La sintonizzazione manuale è efficace per le stazioni con un segnale debole.

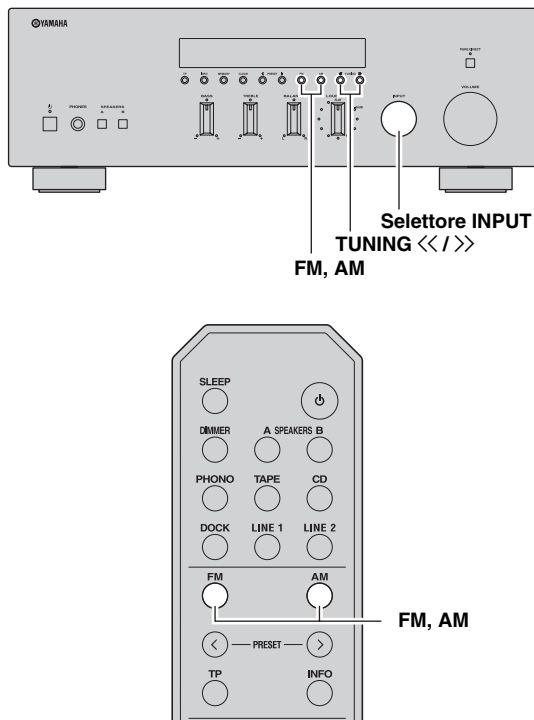

- 1 Ruotare il selettore INPUT sul pannello anteriore (oppure premere FM o AM sul telecomando) per selezionare TUNER come sorgente di ingresso.

Nota

Premendo FM o AM sul telecomando per selezionare TUNER come sorgente di ingresso, viene selezionata la banda corrispondente; per tale motivo, è possibile saltare il passo 2 della procedura.

- 2 Premere FM o AM sul pannello anteriore (o FM o AM sul telecomando) per selezionare la banda ricevente (FM o AM).

FM o AM appare sul display del pannello anteriore.

- 3 Premere TUNING <</>> sul pannello anteriore per sintonizzare manualmente la stazione desiderata.

Nota

Quando si sintonizza una stazione, la frequenza di trasmissione ricevuta viene mostrata sul display del pannello anteriore.

■ Ottimizzazione della ricezione in FM

Se il segnale di una stazione radio è debole e la qualità audio non è buona, impostando un tipo di ricezione della banda FM in mono è possibile migliorare la ricezione del segnale.

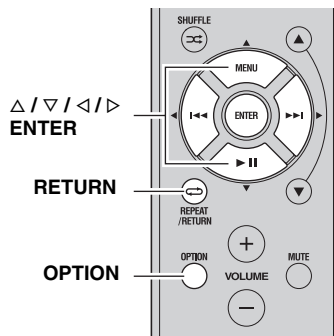

- 1 Premere OPTION sul telecomando dopo aver sintonizzato una stazione radio FM.

Sul display appare il menu Option per TUNER (vedere pagina 30).

- 2 Premere $\Delta / \nabla / \triangleleft / \triangleright$ sul telecomando per selezionare "FM Mode", quindi premere ENTER.

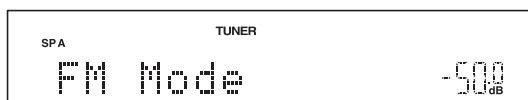

Per annullare l'operazione e tornare al menu Option, premere RETURN sul telecomando.

- 3 Premere $\triangleleft / \triangleright$ sul telecomando per selezionare "STEREO" (modalità stereo automatica) o "MONO" (modalità mono).

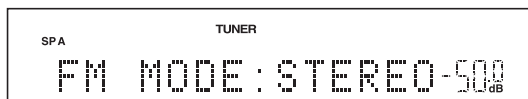

- Selezionando MONO, le trasmissioni radio FM saranno riprodotte in mono.
- Selezionando STEREO, se la stazione FM sintonizzata trasmette un segnale in stereo, l'unità riprodurrà l'audio in stereo.

- 4 Per uscire dal menu Option, premere OPTION o RETURN sul telecomando.

Nota

L'indicatore STEREO sul display del pannello anteriore rimane acceso fin tanto che la ricezione del segnale avviene in stereo.

Preselezione automatica delle stazioni (solo stazioni FM)

Utilizzando la funzione di preselezione automatica delle stazioni è possibile far memorizzare al sintonizzatore le stazioni FM trovate. La funzione permette di sintonizzare e ordinare automaticamente le 40 stazioni radio in FM con il segnale più forte. In seguito, le stazioni possono essere richiamate premendo i numeri di preselezione a cui sono state assegnate.

Note

- L'assegnazione di una stazione a un numero di preselezione già occupato da un'altra radio ne determina la sovrascrittura.
- Se la stazione che si desidera memorizzare ha un segnale debole, provare a utilizzare il metodo di preselezione manuale delle stazioni.



Le stazioni FM memorizzate nei numeri di preselezione con l'apposta funzione automatica di ricerca saranno ascoltabili in stereo.

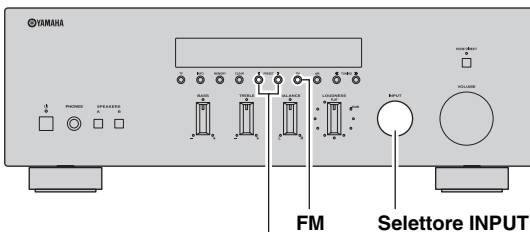

PRESET </>

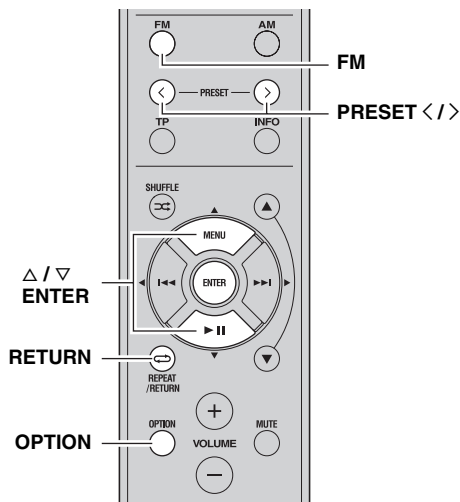

FM

PRESET </>

Δ / ▽
ENTER

RETURN

OPTION

- 2 Premere FM sul pannello anteriore (o FM sul telecomando) per selezionare FM come banda ricevente.

FM viene mostrato sul display del pannello anteriore.

- 3 Premere OPTION sul telecomando.

Sul display appare il menu Option per TUNER (vedere pagina 30).

- 4 Premere Δ / ▽ sul telecomando per selezionare "Auto Preset", quindi premere ENTER.

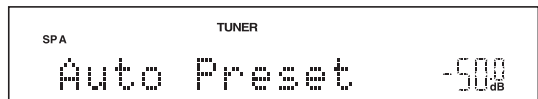

Dopo circa 5 secondi, l'unità avvia la ricerca sulla banda FM, a partire dalla banda di frequenza più bassa.



- Prima della ricerca, è possibile specificare il primo numero di preselezione da utilizzare, premendo PRESET </> sul pannello anteriore (o PRESET </> o Δ/▽ sul telecomando).
- Per annullare la ricerca, premere FM o AM sul pannello anteriore (oppure FM o AM o RETURN sul telecomando).

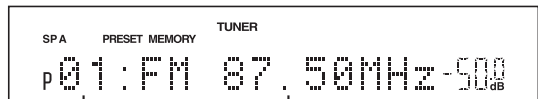

Numero di preselezione

Frequenza

Durante la registrazione dei numeri di preselezione, sul display appaiono le informazioni come illustrato nella figura sopra.

Al termine della ricerca, sul display appare prima il messaggio "FINISH", quindi di nuovo il menu Option.

Per richiamare sul display la schermata principale, premere OPTION o RETURN sul telecomando.

- 1 Ruotare il selettore INPUT sul pannello anteriore (oppure premere FM sul telecomando) per selezionare TUNER come sorgente di ingresso.

Nota

Premendo FM sul telecomando per selezionare TUNER come sorgente di ingresso, viene selezionata la banda corrispondente; per tale motivo, è possibile saltare il passo 2 della procedura.

Preselezione manuale delle stazioni

È possibile memorizzare manualmente fino a 40 stazioni FM/AM (40 in totale). In seguito, le stazioni possono essere richiamate premendo i numeri di preselezione a cui sono state assegnate.



Nella preselezione manuale delle stazioni, l'impostazione FM Mode (mono o stereo) viene salvata all'atto della memorizzazione. Confermare l'impostazione FM Mode (vedere pagina 18) prima di avviare la preselezione manuale.

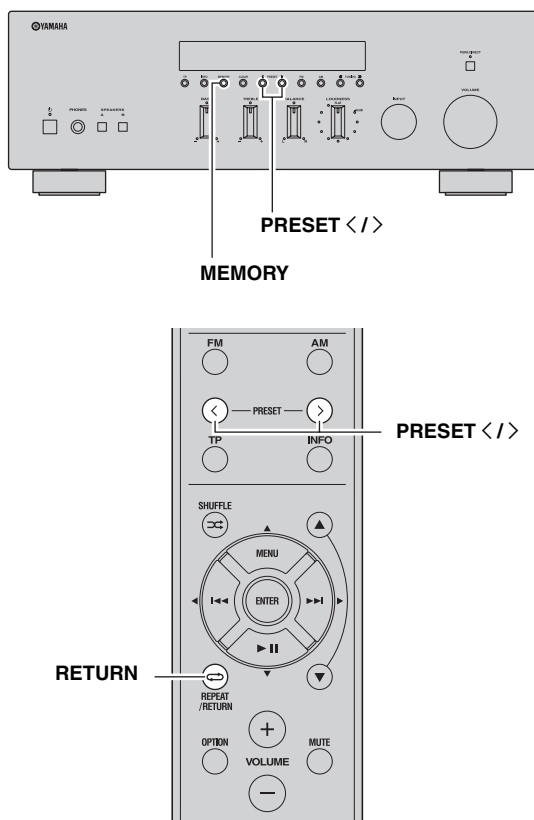

1 Sintonizzarsi sulla stazione FM/AM desiderata.

Vedere pagine 17 e 18 per informazioni sulla sintonizzazione.

2 Premere MEMORY sul pannello anteriore.

Sul display appare brevemente "MANUAL PRESET", seguito dal numero di preselezione a cui verrà assegnata la stazione.

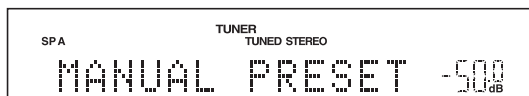

Tenendo premuto MEMORY sul pannello anteriore per più di 2 secondi, è possibile saltare automaticamente i prossimi passi e memorizzare automaticamente la stazione selezionata su un numero di preselezione disponibile (ossia il numero successivo all'ultimo numero occupato).

3 Premere PRESET </> sul pannello anteriore (o PRESET </> sul telecomando) per scegliere il numero di preselezione su cui memorizzare la stazione.

I numeri di preselezione disponibili vengono segnalati sul display con il messaggio "EMPTY". Se invece si seleziona un numero di preselezione già occupato da una radio, sul display verrà mostrata la corrispondente frequenza di trasmissione.

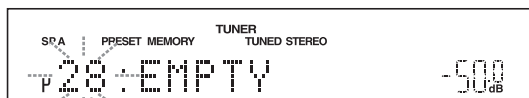

Numero di preselezione

4 Premere MEMORY sul pannello anteriore.

Al termine della memorizzazione, sul display appare nuovamente la schermata originale.



Per annullare la memorizzazione, premere RETURN sul telecomando, oppure non effettuare alcuna operazione per circa 30 secondi.

Scelta di una stazione preselezionata

Le stazioni memorizzate con la preselezione automatica o manuale possono essere facilmente richiamate.

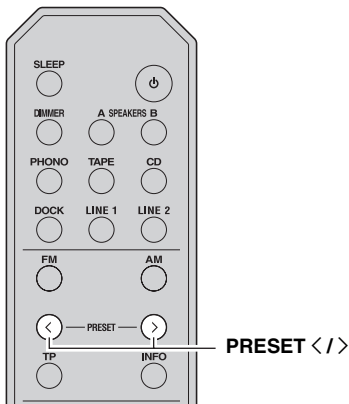
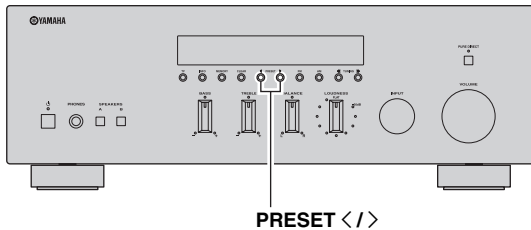

- 1 Premere PRESET </> sul pannello anteriore (o PRESET </> sul telecomando) per scegliere un numero di preselezione.**



- I numeri di preselezione vuoti vengono saltati.
- Il messaggio “NO PRESETS” viene mostrato quando non è stata memorizzata alcuna stazione.

Cancellazione di una stazione preselezionata

Per cancellare una stazione preselezionata, procedere come segue.

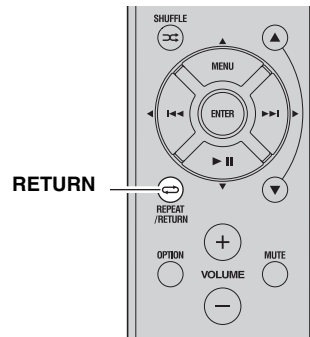
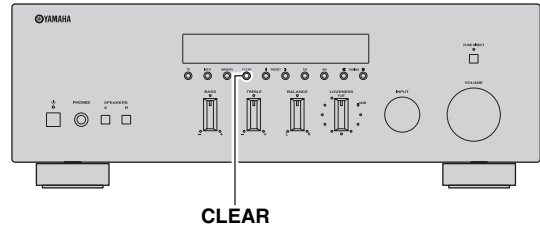

- 1 Richiamare la stazione preselezionata desiderata.**

Vedere “Scelta di una stazione preselezionata” a pagina 21.

- 2 Premere CLEAR sul pannello anteriore.**

Il numero della stazione preselezionata lampeggia sul display del pannello anteriore.

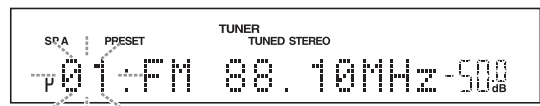

Per annullare l'operazione di cancellazione della stazione preselezionata, premere RETURN sul telecomando, oppure non eseguire alcuna operazione sull'unità per circa 30 secondi.

- 3 Premere CLEAR sul pannello anteriore per confermare.**

“PXX: CLEARED” (XX indica il numero di preselezione) viene mostrato sul display, dopodiché l'unità richiama la schermata principale.

Cancellazione di tutte le stazioni preselezionate

Per cancellare tutte le stazioni preselezionate, procedere come segue.

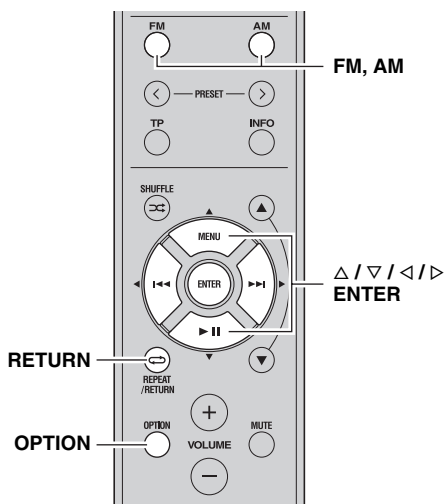
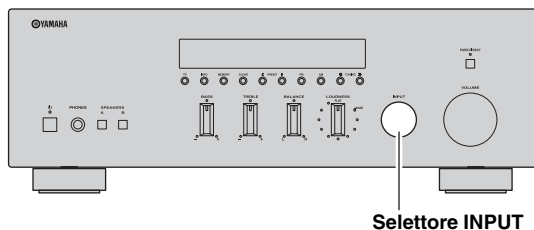

1 Ruotare il selettore INPUT sul pannello anteriore (oppure premere FM o AM sul telecomando) per selezionare TUNER come sorgente di ingresso.

2 Premere OPTION sul telecomando.
Sul display appare il menu Option per TUNER (vedere pagina 30).

3 Premere Δ / ∇ sul telecomando per selezionare "Clr All Preset", quindi premere ENTER.

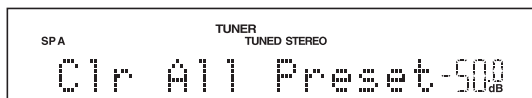

Per annullare l'operazione e tornare al menu Option, premere RETURN sul telecomando.

4 Premere $\triangleleft / \triangleright$ sul telecomando per selezionare "YES", quindi premere ENTER.

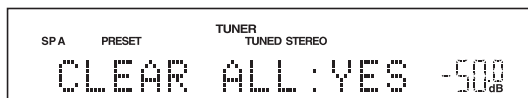

Per annullare la cancellazione, selezionare "NO".

Dopo la cancellazione di tutte le stazioni, sul display appare prima "PRESET CLEARED", quindi il menu Option.

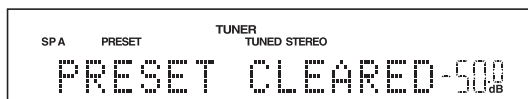

5 Per uscire dal menu Option, premere OPTION o RETURN sul telecomando.

Ricezione delle informazioni Radio Data System (solo stazioni FM)

Radio Data System è un sistema di trasmissione dati utilizzato dalle stazioni FM di molti paesi. L'unità è in grado di ricevere quattro tipi di informazioni Radio Data System: Servizio Programma, Tipo Programma, Testo Radio e Ora orologio.

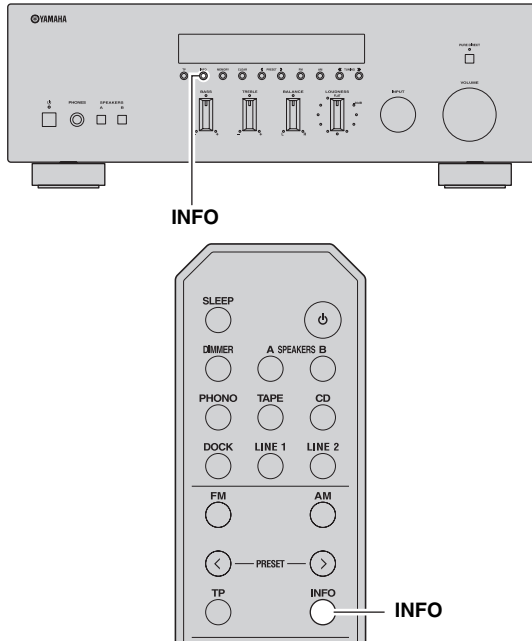

Selezionando "PRG TYPE", sul display potranno essere visualizzati i seguenti tipi di programma.

Tipo di programma	Descrizione
NEWS	Notizie
AFFAIRS	Attualità
INFO	Informazioni generali
SPORT	Sport
EDUCATE	Educazione
DRAMA	Teatro
CULTURE	Cultura
SCIENCE	Scienza
VARIED	Programmi di intrattenimento
POP M	Musica pop
ROCK M	Musica rock
M.O.R. M	Musica leggera
LIGHT M	Musica classica leggera
CLASSICS	Musica classica impegnata
OTHER M	Altri generi

1 Sintonizzare la stazione Radio Data System desiderata.

2 Premere ripetutamente INFO sul pannello anteriore (o INFO sul telecomando) per selezionare la modalità di visualizzazione Radio Data System desiderata.

Scelta	Descrizione
PRG SERVICE (Servizio Programma)	Impostazione predefinita. Mostra il nome del programma Radio Data System correntemente ricevuto.
PRG TYPE (Tipo Programma)	Mostra il tipo di programma Radio Data System correntemente ricevuto.
RADIO TEXT (Testo Radio)	Mostra le informazioni sul programma Radio Data System correntemente ricevuto.
CLOCK TIME (Ora orologio)	Mostra l'ora attuale.
FREQUENCY (Frequenza)	Mostra la frequenza di trasmissione della stazione selezionata.

Note

- La ricezione di segnale Radio Data System dalla stazione potrebbe richiedere del tempo.
- Se i segnali Radio Data System ricevuti non sono sufficientemente forti, l'unità potrebbe non essere in grado di utilizzarli. In particolare la modalità "RADIO TEXT" richiede un considerevole numero di informazioni e potrebbe non essere disponibile anche se lo sono le altre modalità di visualizzazione Radio Data System.
- Se la ricezione del segnale è debole, impostare il parametro FM Mode su "MONO" (vedere pagina 18).
- Se la ricezione del segnale venisse indebolita da interferenze esterne mentre l'unità sta ricevendo informazioni Radio Data System, si potrebbe verificare un'interruzione.
- Quando è selezionata la modalità "RADIO TEXT", l'unità può visualizzare le informazioni di programma per un massimo di 128 caratteri alfanumerici, compreso il simbolo dell'umlaut. I caratteri non disponibili sono visualizzati come "_" (trattino basso). Le informazioni scorrono sul display in modo continuo.

Funzione di ricerca TP (solo stazioni FM)

L'unità è in grado di ricercare automaticamente le stazioni Radio Data System che trasmettono programmi dedicati alle informazioni sul traffico (TP).

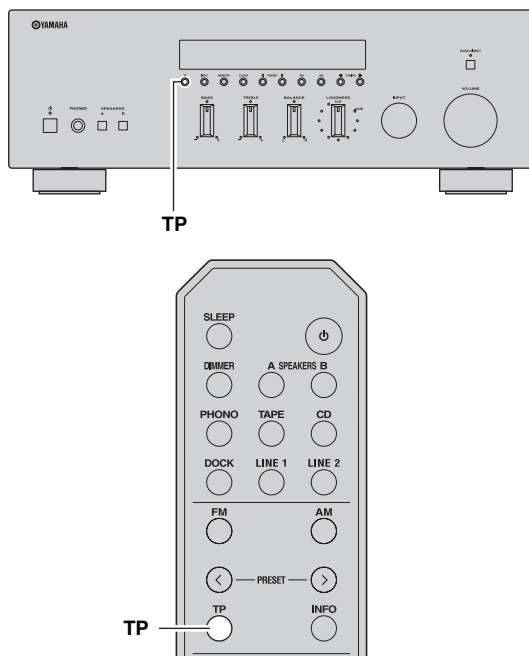

- 1 Premere TP sul pannello anteriore (o TP sul telecomando) per ricercare una stazione TP.** "TP SEARCH" viene mostrato sul display per circa 3 secondi, dopodiché l'unità avvia la ricerca.

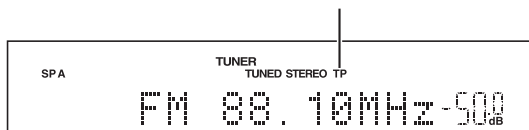

Una volta effettuata la sintonia di una stazione TP, l'indicatore TP si accende e la ricerca ha termine.

Indicatore TP

Per ricercare la stazione TP successiva, premere nuovamente TP.

Note

- Per interrompere la ricerca TP mentre questa è in corso, premere TP.
- Se l'unità non trova alcuna stazione TP, sul display del pannello anteriore viene visualizzato il messaggio "TP NOT FOUND", e l'unità ripristina lo stato precedente la ricerca.

RIPRODUZIONE DI MATERIALE DA DISPOSITIVI iPhone/ iPod/Bluetooth™

Collegando i dispositivi Dock Universale per iPod (come il modello YDS-12), Sistema wireless per iPod (modello YID-W10) o Bluetooth Wireless Audio Receiver Yamaha (modello YBA-10) al connettore DOCK sul pannello posteriore dell'unità, è possibile usufruire dei contenuti memorizzati su iPhone/iPod o dispositivi Bluetooth utilizzando il telecomando in dotazione.

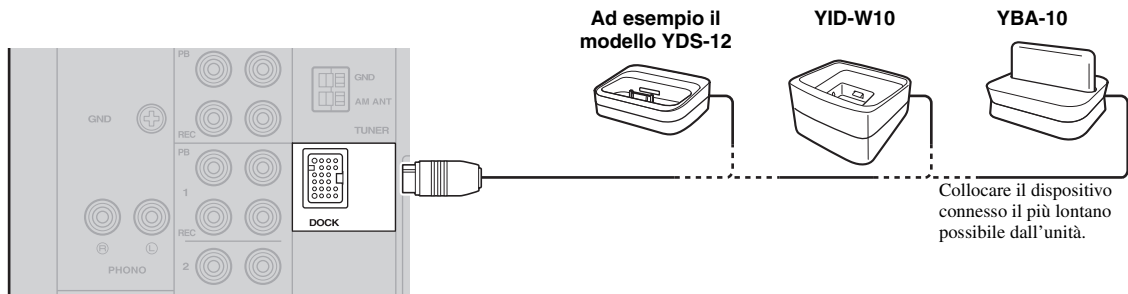

	Dock Universale per iPod	Sistema wireless per iPod	Bluetooth Wireless Audio Receiver
Modello (a tutto Luglio 2010)	<ul style="list-style-type: none"> • YDS-12 • YDS-11 • YDS-10 	YID-W10	YBA-10
Utilizzo mediante	<ul style="list-style-type: none"> • Telecomando • iPhone/iPod collegato alla dock 	<ul style="list-style-type: none"> • iPhone/iPod collegato al trasmettitore YID-W10 • Telecomando 	Dispositivi Bluetooth
iPhone/iPod compatibili (a tutto Luglio 2010)	<ul style="list-style-type: none"> • iPod touch • iPod • iPod nano • iPod mini • iPhone • iPhone 3G • iPhone 3GS 	<ul style="list-style-type: none"> • iPod touch • iPod (5a generazione/ classic) • iPod nano • iPhone • iPhone 3G • iPhone 3GS 	/
Note	<ul style="list-style-type: none"> • Ricarica iPhone/iPod supportata. • I dispositivi YDS-10/YDS-11 non supportano la connessione con iPhone. 	Ricarica iPhone/iPod supportata.	/

ATTENZIONE

Per prevenire incidenti, disconnettere il cavo di alimentazione dall'unità prima di collegare i dispositivi Dock Universale per iPod, Sistema wireless per iPod o Bluetooth Wireless Audio Receiver.

Nota

Se si riceve una chiamata mentre l'iPhone è connesso (attraverso il dispositivo YID-W10) all'unità in standby, quest'ultima si accende automaticamente riproducendo la suoneria. Se non si desidera far accendere l'unità al ricevimento di una chiamata, impostare l'iPhone in modalità silenziosa.

Utilizzo di un dispositivo Dock Universale per iPod

■ Controllo di iPhone/iPod

Dopo aver sistemato l'iPhone/iPod sulla dock, ruotare il selettore INPUT sul pannello anteriore (o premere DOCK sul telecomando) per selezionare DOCK come sorgente di ingresso.

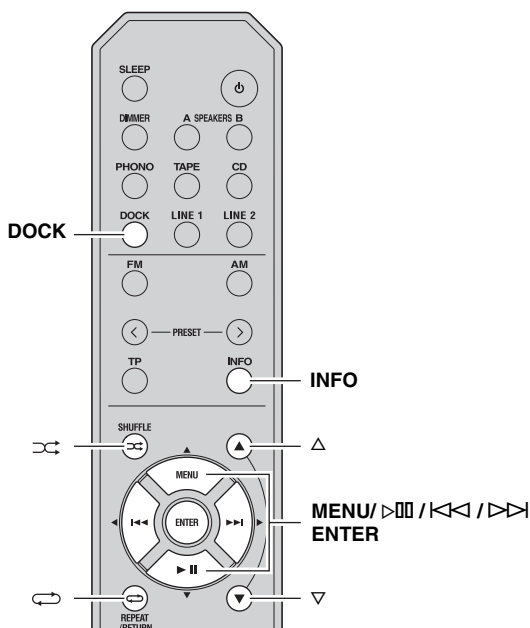

Mentre si visualizzano le informazioni sul display dell'iPhone/iPod, utilizzare i seguenti pulsanti del telecomando per interagire con il dispositivo (riproduzione, pausa, salta, ecc.).

Telecomando	Funzionamento
MENU	Mostra il menu.
ENTER	<ul style="list-style-type: none"> • Se si è selezionato un elemento: conferma della selezione e apertura della schermata successiva. • Se si è selezionato un brano musicale: riproduzione del brano.
△	Scorrimento in alto.
▽	Scorrimento in basso.
▷	<ul style="list-style-type: none"> • Se un brano è in riproduzione: pausa della riproduzione. • Se un brano è in pausa: riproduzione del brano.
▷▷	<ul style="list-style-type: none"> • Se un brano è in riproduzione o in pausa: accesso all'inizio del brano successivo. • Se tenuto premuto: ricerca in avanti.
◁◁	<ul style="list-style-type: none"> • Se un brano è in riproduzione o in pausa: ritorno all'inizio del brano corrente. • Premuto ripetutamente: selezione del brano precedente a ogni pressione. • Se tenuto premuto: ricerca indietro.
⇄	Alterna le modalità shuffle (No → Brani → Album → No).
↻	Alterna le modalità di ripetizione (No → Uno → Tutto → No).
INFO	Alterna gli elementi visualizzati sul display del pannello anteriore dell'unità (Numero del brano e tempo trascorso → Brani → Artisti → Album → Numero del brano e tempo trascorso).

Nota

Alcune modalità shuffle e di ripetizione potrebbero non essere disponibili, e ciò in base al modello o alla versione software installata sui dispositivi iPhone/iPod.



I dispositivi iPhone/iPod collegati tramite la Dock Universale per iPod vengono automaticamente messi sotto carica sia quando l'unità è accesa, sia quando è in standby. In modalità standby, con un iPhone/iPod sotto carica, la spia di alimentazione emette una luce brillante.

Utilizzo di un dispositivo Sistema wireless per iPod

Collegando un dispositivo Sistema wireless per iPod all'unità, è possibile riprodurre i brani memorizzati su iPhone/iPod e ascoltarli mediante una connessione senza fili.



I dispositivi iPhone/iPod possono essere controllati con il telecomando dell'unità. Per maggiori informazioni, vedere pagina 26.

Nota

Durante la riproduzione di contenuti da iPhone/iPod con il dispositivo Sistema wireless per iPod, le informazioni sui brani musicali non vengono mostrate sul display del pannello anteriore dell'unità.

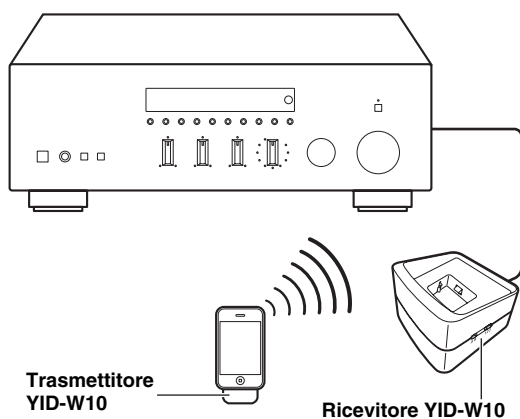

Creazione di una connessione wireless

Dopo aver connesso il dispositivo iPhone/iPod al trasmettitore YID-W10 e aver avviato la riproduzione, sono necessari circa 5 secondi per poter ascoltare il segnale audio. Quest'intervallo di tempo viene impiegato per stabilire una connessione wireless tra il trasmettitore e il ricevitore YID-W10.

Lo stato della connessione wireless tra il trasmettitore e il ricevitore YID-W10 è segnalato dalle rispettive spie luminose.

Stato della connessione	Spia trasmettitore YID-W10	Spia ricevitore YID-W10
Nessuna connessione	Spenta	Spenta
In attesa di conferma	Verde, lampeggiante	Blu, lampeggiante
Connesso	Verde, accesa	Blu, accesa

Controllo dell'unità da parte di iPhone/iPod

- All'avvio della riproduzione su un iPhone/iPod connesso tramite il trasmettitore YID-W10 (posto a una distanza utile dal ricevitore YID-W10), l'unità risponde come di seguito descritto:
 - Se l'unità è già accesa all'avvio della riproduzione: viene selezionata DOCK come sorgente di ingresso.
 - Se l'unità è in standby all'avvio della riproduzione: l'unità si accende e seleziona DOCK come sorgente di ingresso.
- La connessione wireless tra trasmettitore e ricevitore viene interrotta nei seguenti casi. Dopo 30 secondi, l'unità entra automaticamente in standby.
 - L'iPhone/iPod non esegue alcuna operazione per 30–120 secondi dopo aver posto in pausa la riproduzione.
 - Si è attivato lo spegnimento automatico dell'iPhone/iPod.
 - L'iPhone/iPod viene disconnesso dal trasmettitore YID-W10.
 - Il livello di carica della batteria dell'iPhone/iPod cala fino a non poter più garantire abbastanza corrente al trasmettitore YID-W10.
 - Il trasmettitore YID-W10 viene spostato oltre la portata massima di comunicazione wireless con il ricevitore YID-W10.
 - La connessione tra il trasmettitore e il ricevitore YID-W10 viene interrotta a causa dell'interferenza di altri dispositivi wireless LAN, telefoni senza fili, forni a microonde, ecc.



Queste funzionalità possono essere disabilitate in blocco impostando il parametro "Interlock" su "OFF" nel menu Option (vedere pagina 31).

- La regolazione del volume sull'iPhone/iPod viene riportata anche sull'unità. L'iPhone/iPod può aumentare il volume fino a 0 dB (o al valore espresso da "MaxVol" nel menu Option). Per incrementare ulteriormente il volume, utilizzare il controllo VOLUME dell'unità o del telecomando.



- Quando l'unità è accesa o in standby, collocando il trasmettitore YID-W10 nel ricevitore è possibile caricare automaticamente l'iPhone/iPod. In modalità standby, con un iPhone/iPod sotto carica, la spia di alimentazione emette una luce brillante.
- Per ulteriori informazioni, consultare il manuale di istruzioni del dispositivo YID-W10.

Utilizzo del dispositivo Bluetooth Wireless Audio Receiver

Nota

L'unità è compatibile con i profili Bluetooth A2DP (Advanced Audio Distribution Profile) e AVRCP (Audio and Video Remote Control Profile).

■ Accoppiamento di dispositivi Bluetooth™

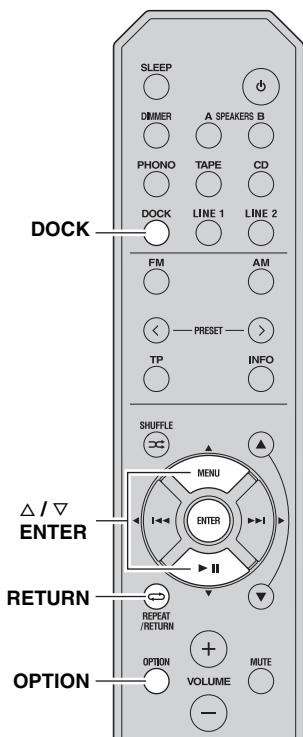
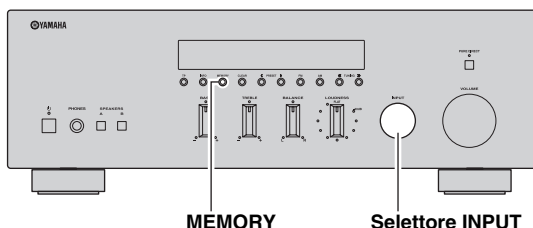

Assicurarsi di accoppiare il dispositivo Bluetooth Wireless Audio Receiver al dispositivo Bluetooth desiderato quando vengono collegati per la prima volta, o in seguito alla cancellazione delle impostazioni.

Per l'operazione di accoppiamento dei dispositivi, fare riferimento alle istruzioni fornite insieme all'unità Bluetooth in proprio possesso.

Nota

Il dispositivo Bluetooth Wireless Audio Receiver può essere accoppiato a un massimo di otto dispositivi Bluetooth. Se si tenta di accoppiare un nono dispositivo, l'unità cancella l'impostazione del dispositivo meno utilizzato per far posto all'ultimo trovato.

1 Ruotare il selettore INPUT sul pannello anteriore (oppure premere DOCK sul telecomando) per selezionare DOCK come sorgente di ingresso.

2 Accendere il dispositivo Bluetooth che si desidera accoppiare, e attivare la modalità Bluetooth.

3 Premere OPTION sul telecomando. Sul display appare il menu Option per DOCK (vedere pagina 30).

4 Premere Δ / ∇ sul telecomando per selezionare "Pairing", quindi premere ENTER.

Il messaggio "Searching..." viene mostrato e la ricerca del dispositivo ha inizio.



Per annullare l'accoppiamento, premere RETURN sul telecomando.

5 Assicurarsi che il dispositivo Bluetooth esterno riconosca il dispositivo Bluetooth Wireless Audio Receiver.

Non appena riconosciuto, il nuovo dispositivo Bluetooth viene elencato, ad esempio come "YBA-10 YAMAHA".

6 Selezionare Bluetooth Wireless Audio Receiver dall'elenco dei dispositivi Bluetooth, e immettere il codice "0000" utilizzando il dispositivo Bluetooth esterno.

Al termine dell'accoppiamento, sul display del pannello anteriore appare il messaggio "Completed". Per uscire dal menu Option, premere OPTION sul telecomando.



Quando si seleziona DOCK come sorgente di ingresso, è anche possibile iniziare l'accoppiamento dei dispositivi tenendo premuto MEMORY sul pannello anteriore (o ENTER sul telecomando).

Riproduzione dei dispositivi Bluetooth™

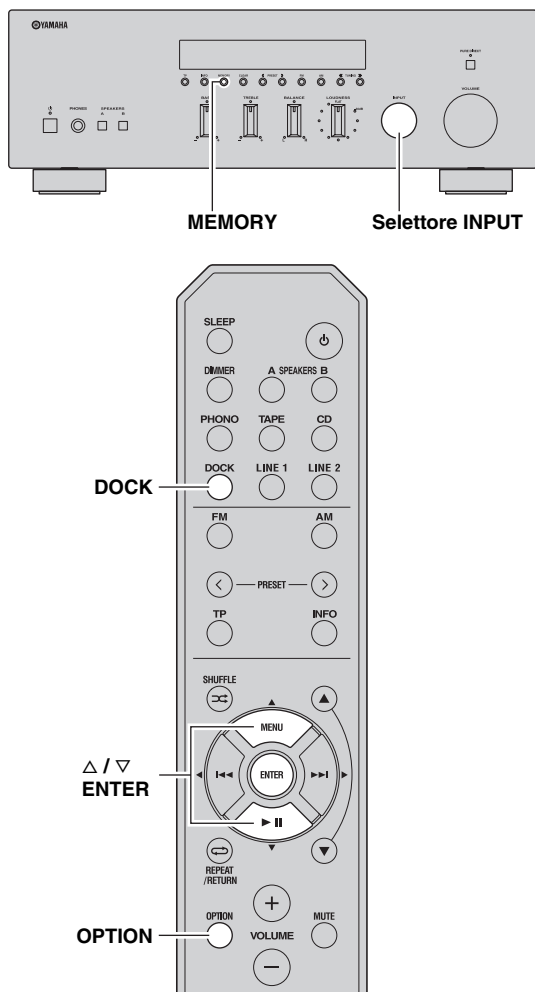

Una volta completato l'accoppiamento dei dispositivi, effettuare le seguenti operazioni per stabilire una connessione wireless tra l'unità e il dispositivo Bluetooth esterno. Una volta stabilita la connessione wireless, è possibile usufruire dei contenuti memorizzati sui dispositivi Bluetooth esterni.

Nota

Alcuni dispositivi Bluetooth possono stabilire una connessione wireless in modo automatico, o non appena si effettuano operazioni sul dispositivo. In questo caso non sarà necessario effettuare le operazioni di seguito descritte.

1 Ruotare il selettore INPUT sul pannello anteriore (oppure premere DOCK sul telecomando) per selezionare DOCK come sorgente di ingresso.

2 Premere OPTION sul telecomando. Sul display appare il menu Option per DOCK (vedere pagina 30).

3 Premere Δ / ∇ sul telecomando per selezionare "Connect", quindi premere ENTER.

Al completamento della connessione wireless, sul display del pannello anteriore viene mostrato il messaggio "Connected".

Per uscire dal menu Option, premere OPTION sul telecomando.



Nota

Il messaggio "Not found" indica un errore di connessione. Controllare di aver soddisfatto le seguenti condizioni, e provare a stabilire nuovamente una connessione wireless.

- L'unità e il dispositivo Bluetooth sono stati entrambi accoppiati.
- Il dispositivo Bluetooth è stato acceso.
- Il dispositivo Bluetooth si trova a non più di 10 metri dal ricevitore audio wireless Bluetooth.

4 Utilizzare il dispositivo Bluetooth per avviare la riproduzione.

Durante la riproduzione dei contenuti sul dispositivo Bluetooth, sul display del pannello anteriore viene mostrato "BLUETOOTH".



Nota

Per rimuovere la connessione wireless, ripetere la procedura appena descritta, selezionando però "Disconnect" al punto 3.



Quando si seleziona DOCK come sorgente di ingresso, è anche possibile stabilire una connessione wireless tenendo premuto MEMEORY sul pannello anteriore (o ENTER sul telecomando).

IMPOSTAZIONE DEL MENU OPTION PER CIASCUNA SORGENTE DI INGRESSO

Il menu Option consente di configurare diversi parametri per ciascuna sorgente di ingresso, e di richiamare tali impostazioni ogni volta che si seleziona tale sorgente. Per alcune sorgenti è anche prevista la visualizzazione delle informazioni relative al segnale.

In questo capitolo viene descritta l'impostazione delle varie voci che compongono il menu Option.

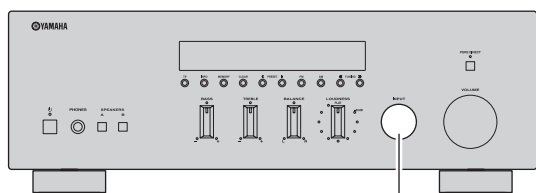

Selettore INPUT

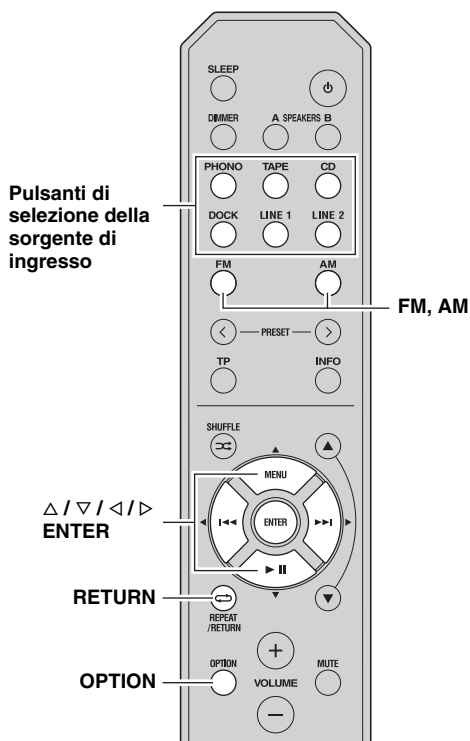

Pulsanti di selezione della sorgente di ingresso

FM, AM

Δ / ▽ / ◀ / ▶
ENTER

RETURN

OPTION

1 Ruotare il selettore INPUT sul pannello anteriore (o premere uno dei pulsanti di selezione della sorgente, oppure FM o AM sul telecomando) per scegliere la sorgente di ingresso desiderata.

2 Premere OPTION sul telecomando.

Nota

Se si seleziona una sorgente diversa quando sul display è già stato aperto il menu Option, lo stesso menu verrà automaticamente chiuso per far posto alla nuova sorgente di ingresso scelta.

3 Premere Δ / ▽ sul telecomando per selezionare la voce di menu desiderata, quindi premere ENTER.

4 Premere Δ / ▽ / ◀ / ▶ sul telecomando per modificare l'impostazione del parametro.



Per alcune voci di menu, è necessario premere ENTER per salvare la nuova impostazione.

5 Per uscire dal menu Option, premere OPTION sul telecomando.

Per tornare al menu precedente, premere RETURN sul telecomando.

Nota

Se i pulsanti Δ / ▽ / ◀ / ▶ o altri pulsanti del telecomando sembrano non funzionare dopo aver chiuso il menu Option, ruotare il selettore INPUT sul pannello anteriore (o premere i pulsanti di selezione della sorgente, oppure FM o AM sul telecomando) per selezionare nuovamente la sorgente di ingresso corrente.

Voci del menu Option

Per ciascuna sorgente di ingresso sono disponibili le seguenti voci di menu.

Sorgente di ingresso	Voce del menu
PHONO, CD, TAPE, LINE 1-2	Volume*1
TUNER (FM/AM)	
DOCK (iPhone/iPod)	Interlock*2
DOCK (Bluetooth)	Connect, Disconnect, Pairing

Nota

*1 "Volume" è una voce di menu comune a tutte le sorgenti di ingresso.

*2 "Interlock" viene mostrato nel menu Option solo quando si utilizza un dispositivo Sistema wireless per iPod.

Di seguito vengono descritte in dettaglio le voci del menu Options. La configurazione specificata si riflette sulla sorgente di ingresso correntemente selezionata.



I valori predefiniti sono indicati dal simbolo “*”.

Volume

Sottomenu: MaxVol, IniVol

Intervallo di valori (MaxVol): da -30,0dB a +15,0dB, +16,5dB* (scatti di 5,0 dB)

Intervallo di valori (IniVol): Off*, Mute, da -89,5dB a +16,5dB (scatti di 0,5 dB)

Consente l'impostazione delle voci relative ai vari tipi di volume.

MaxVol (volume massimo)

Determina il livello di volume massimo non superabile, per prevenire transienti di picco indesiderati o involontari. Impostando il parametro ad esempio su “-5.0dB”, sarà possibile regolare il volume per un intervallo compreso tra -89,5 dB e -5,0 dB (o Mute). Il volume può essere portato fino al massimo consentito solo impostando il parametro su +16,5 dB (valore predefinito).

IniVol (volume iniziale)

Determina il volume dell'unità all'accensione. Impostando il parametro su “Off”, l'unità richiama all'accensione il livello di volume specificato prima dell'entrata in standby.

Nota

Se il valore specificato per “MaxVol” è inferiore a quello assegnato a “IniVol”, l'unità applicherà comunque l'impostazione stabilita per “MaxVol” come “IniVol”. Ad esempio, impostando “MaxVol” su “-30.0dB” e “IniVol” su “0.0dB”, il volume sarà automaticamente regolato a “-30.0dB” alla successiva accensione dell'unità.

FM Mode

Scelte: STEREO*, MONO

Imposta la modalità di ricezione della banda FM (vedere pagina 18).

“FM Mode” viene mostrato nel menu Option solo quando si seleziona TUNER come sorgente di ingresso.

Auto Preset

Rileva automaticamente le stazioni radio FM e le memorizza come stazioni preselezionate (vedere pagina 19).

“Auto Preset” viene mostrato nel menu Option solo quando si seleziona TUNER come sorgente di ingresso.

Clr All Preset

Cancella tutte le stazioni preselezionate (vedere pagina 22).

“Clr All Preset” viene mostrato nel menu Option solo quando si seleziona TUNER come sorgente di ingresso.

Interlock

Scelte: ON*, OFF

Quando si connette un iPhone/iPod all'unità in wireless utilizzando un dispositivo Sistema wireless per iPod, l'iPhone/iPod può essere utilizzato per accendere l'unità, mandarla in standby o selezionare DOCK come sorgente di ingresso.

“Interlock” viene mostrato nel menu Option solo quando si utilizza un dispositivo Sistema wireless per iPod e si seleziona DOCK come sorgente di ingresso.

ON L'unità risponde ad alcune operazioni compiute sull'iPhone/iPod.

OFF La funzionalità è disabilitata.

Connect/Disconnect

Connette o disconnette il dispositivo Bluetooth (vedere pagina 29).

“Connect/Disconnect” viene mostrato nel menu Option solo quando si seleziona DOCK (Bluetooth) come sorgente di ingresso.

Pairing

Accoppia il dispositivo Bluetooth Wireless Audio Receiver al dispositivo Bluetooth esterno (vedere pagina 28).

“Pairing” viene mostrato nel menu Option solo quando si seleziona DOCK (Bluetooth) come sorgente di ingresso.

IMPOSTAZIONI AVANZATE

■ Parametri del menu **ADVANCED SETUP**

Con i parametri di questo menu è possibile adeguare meglio la risposta dell'unità all'ambiente di ascolto.



I valori predefiniti sono indicati dal simbolo “*”.

APD (Automatic Power Down) TIMER

Scelte: 4H (4 ore), 8H* (8 ore), 12H (12 ore)

Quando l'interruttore POWER MANAGEMENT sul pannello posteriore dell'unità (vedere pagina 7) è in posizione ON, l'unità entra automaticamente in standby una volta trascorso un certo periodo di tempo dall'ultima operazione eseguita.

Nota

Quando l'interruttore POWER MANAGEMENT è in posizione OFF, sul display viene mostrato “APD TIMER -OFF”.

INITIALIZE

Scelte: NO*, YES

Reimposta tutti i parametri in base ai valori predefiniti in fabbrica.

- Selezionare NO per annullare l'operazione di reimpostazione sui valori di fabbrica di tutti i parametri.
- Selezionare YES per ripristinare tutti i parametri sui valori di fabbrica.

Nota

Scegliendo “YES”, i parametri vengono reinizializzati alla successiva accensione dell'unità.

Modifica dei parametri del menu ADVANCED SETUP

Il menu **ADVANCED SETUP** viene mostrato sul display del pannello anteriore.



- Durante l'impostazione dei parametri del menu **ADVANCED SETUP**, l'unità esclude le uscite audio.
- Durante l'impostazione dei parametri del menu **ADVANCED SETUP**, la maggior parte dei controlli sul pannello anteriore viene disabilitata; è possibile utilizzare solo l'interruttore \odot (alimentazione), il selettore **INPUT** e il pulsante **INFO**.

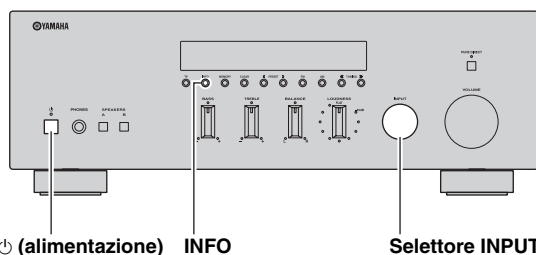

- 1 Tenere premuto il pulsante **INFO** sul pannello anteriore e premere verso l'interno l'interruttore \odot (alimentazione).**

L'unità si accende e sul display del pannello anteriore viene mostrato il menu **ADVANCED SETUP**.

- 2 Ruotare il selettore **INPUT** sul pannello anteriore per selezionare il parametro che si desidera impostare.**

Vedere “Parametri del menu **ADVANCED SETUP**” a pagina 32 per l'elenco completo dei parametri disponibili.

- 3 Premere ripetutamente **INFO** sul pannello anteriore per modificare l'impostazione del parametro selezionato.**

Per selezionare altri parametri, ripetere i punti 2 e 3 della procedura.

- 4 Premere \odot (alimentazione) sul pannello anteriore per rilasciare l'interruttore; l'unità si spegne e salva in memoria le nuove impostazioni.**

Nota

Le nuove impostazioni verranno utilizzate a partire dalla successiva accensione.

RISOLUZIONE DEI PROBLEMI

Fare riferimento alla seguente tabella se l'unità non funziona correttamente. Se il problema riscontrato non è presente nell'elenco o se i rimedi proposti non sono di aiuto, spegnere l'unità, disconnettere il cavo di alimentazione e mettersi in contatto col rivenditore Yamaha autorizzato o centro assistenza più vicino.

■ Problemi di carattere generale

Problema	Causa	Rimedio	Vedere pagina
L'unità non si accende.	Il cavo di alimentazione non è collegato o la spina non è bene inserita.	Collegare il cavo di alimentazione in modo stabile.	—
	L'impostazione di impedenza non è corretta.	Impostare l'impedenza in modo che corrisponda ai diffusori.	11
	Il circuito di protezione è stato attivato a causa di un corto circuito, o altro.	Verificare che i cavi dei diffusori non si tocchino e quindi riaccendere l'unità.	10
	L'interruttore IMPEDANCE SELECTOR sul pannello posteriore non è impostato su nessun valore.	Spegnere l'unità e impostare adeguatamente l'interruttore IMPEDANCE SELECTOR.	11
	L'unità è stata esposta a forti scariche elettriche (ad esempio fulmini o elettricità statica).	Spegnere l'unità, disconnettere il cavo di alimentazione e attendere 30 secondi prima di ricollegarlo e utilizzare normalmente l'unità.	—
Nessun suono	Collegamenti errati dei cavi ai connettori di ingresso o uscita.	Collegare correttamente i cavi. Se il problema persiste, i cavi potrebbero essere difettosi.	10
	Non è stata selezionata alcuna sorgente di ingresso valida.	Selezionare una sorgente di ingresso valida con il selettore INPUT sul pannello anteriore (o uno dei pulsanti di selezione della sorgente di ingresso, oppure FM o AM, sul telecomando).	13
	Gli interruttori SPEAKERS A/B non sono stati impostati correttamente.	Attivare il corrispondente interruttore SPEAKERS A o SPEAKERS B.	13
	Le connessioni dei diffusori non sono stabili.	Assicurare le connessioni.	10
	L'uscita è stata esclusa.	Disabilitare l'esclusione.	8
	L'impostazione dei parametri MaxVol o IniVol è troppo bassa.	Impostare i parametri su valori più alti.	30
	Il dispositivo corrispondente alla sorgente di ingresso selezionata è spento o non è in riproduzione.	Accendere il dispositivo e assicurarsi che sia in riproduzione.	—
Il suono si interrompe all'improvviso.	Il circuito di protezione è stato attivato a causa di un corto circuito, o altro.	Controllare che l'interruttore IMPEDANCE SELECTOR sia stato adeguatamente impostato.	11
		Verificare che i cavi dei diffusori non si tocchino e quindi riaccendere l'unità.	10
	L'unità si scalda troppo.	Verificare di non aver ostruito le prese d'aria sul pannello superiore.	—
	È stata attivata la funzione di spegnimento automatico.	Modificare l'impostazione di spegnimento automatico ("APD TIMER" nel menu Advanced Setup) e specificare un intervallo di tempo più lungo, oppure disattivare del tutto la funzione di spegnimento automatico regolando l'interruttore POWER MANAGEMENT del pannello posteriore in posizione OFF.	32

Problema	Causa	Rimedio	Vedere pagina
Si riesce a sentire un solo diffusore.	Collegamenti dei cavi errati.	Collegare correttamente i cavi. Se il problema persiste, i cavi potrebbero essere difettosi.	10
	Impostazione non corretta del controllo BALANCE.	Impostare il controllo BALANCE nella posizione appropriata.	14
Mancano i bassi e il suono sembra piatto.	I poli + e – dei cavi sono stati invertiti sull'amplificatore o sui diffusori.	Collegare i poli dei diffusori prestando attenzione alle fasi + e –.	10
Si sente un "ronzio".	Collegamenti dei cavi errati.	Collegare i connettori audio in modo stabile. Se il problema persiste, i cavi potrebbero essere difettosi.	10
	Il giradischi non è stato connesso al terminale GND.	Eseguire il collegamento GND tra il giradischi e l'unità.	10
Il disco viene riprodotto a un volume troppo basso.	Il disco è riprodotto su un giradischi con una cartuccia MC.	Il giradischi dovrebbe essere collegato all'unità tramite un amplificatore MC.	—
Non si riesce ad aumentare il livello del volume, oppure il suono è distorto.	Il dispositivo connesso ai connettori di uscita TAPE REC o LINE 1 REC dell'unità è spento.	Accendere il dispositivo.	—
Il suono ascoltato con le cuffie inserite nel lettore CD o nella piastra a cassette collegati all'unità è scadente.	L'unità è spenta, oppure si trova in modalità standby.	Accendere l'unità.	13
Il livello del suono è basso.	La funzione di controllo Loudness è stata attivata.	Abbassare il volume, impostare il controllo LOUDNESS in posizione FLAT e regolare nuovamente il volume.	15
L'utilizzo dei controlli BASS, TREBLE, BALANCE e LOUDNESS non influisce sulla qualità timbrica.	L'interruttore PURE DIRECT è stato attivato.	L'interruttore PURE DIRECT deve essere disattivato per poter utilizzare i controlli di tono.	14

■ Sintonizzatore

Problema		Causa	Rimedio	Vedere pagina
FM	Ricezione stereo in FM disturbata.	Le caratteristiche delle trasmissioni stereo in FM possono causare questo problema se l'emittente è troppo lontana o la ricezione dell'antenna è scadente.	Controllare i collegamenti dell'antenna. Provare a utilizzare un'antenna FM direzionale di alta qualità.	12
			Passare alla modalità mono.	18
	Il segnale è distorto e la ricezione non migliora neppure con una buona antenna FM.	Ci sono interferenze dovute a percorsi multipli.	Regolare la posizione dell'antenna in modo da eliminare le interferenze da percorsi multipli.	—
	Non si riesce a sintonizzarsi alla stazione con la ricerca automatica.	Il segnale è troppo debole.	Provare a utilizzare un'antenna FM direzionale di alta qualità.	12
			Provare a utilizzare la sintonizzazione manuale.	18
Le informazioni Radio Data System non vengono visualizzate.	La stazione radio non trasmette informazioni Radio Data System.		—	
	Il segnale è troppo debole.	Provare un'antenna FM direzionale di alta qualità.	—	
FM/ AM	Sul display appare il messaggio NO PRESETS.	Non è stata memorizzata alcuna stazione.	Memorizzare le stazioni sui numeri di preselezione prima di procedere oltre.	19
AM	Non si riesce a sintonizzarsi alla stazione con la ricerca automatica.	Il segnale è debole o i collegamenti dell'antenna scadenti.	Controllare i collegamenti dell'antenna AM a telaio e orientarla nel modo migliore.	—
			Provare a utilizzare la sintonizzazione manuale.	18
	Impossibile memorizzare automaticamente in preselezione le stazioni radio.	L'assegnazione automatica delle stazioni AM ai numeri di preselezione non è disponibile.	Utilizzare la preselezione manuale.	20
	Ci sono continui crepitii e fruscii.	I rumori possono essere causati da fulmini, lampade a fluorescenza, motori, termostati ed altri apparecchi elettrici.	Provare a utilizzare un'antenna esterna e un cavo di messa a terra. Anche se questo può aiutare, è tuttavia difficile eliminare totalmente il rumore.	—
	Si sentono ronzii e sibili.	C'è un televisore acceso nelle vicinanze.	Allontanare l'unità dal televisore.	—

■ iPhone/iPod

I seguenti messaggi possono essere mostrati sul display del pannello anteriore.

Messaggio	Stato/Causa	Rimedio	Vedere pagina
Connect error	Si è verificato un problema con il percorso del segnale dall'iPhone/iPod all'unità.	Spegnere l'unità e ricollegare la Dock Universale per iPod al connettore DOCK dell'unità.	25
		Rimuovere e ricollocare l'iPhone/iPod nella Dock Universale per iPod.	25
Unknown iPod	L'iPhone/iPod utilizzato non è compatibile con l'unità.	Collegare un iPhone/iPod compatibile.	25
Connected	L'iPhone/iPod è stato correttamente inserito nella Dock Universale per iPod.		—
	L'iPhone/iPod è stato correttamente inserito nel Sistema wireless per iPod e connesso all'unità tramite una trasmissione wireless.		27
Disconnected	L'iPhone/iPod è stato rimosso dalla Dock Universale per iPod.		—
	La trasmissione wireless tra l'unità e l'iPhone/iPod è stata interrotta.		—
	La connessione wireless tra i dispositivi è scadente.	Collocare il ricevitore YID-W10 il più lontano possibile dall'unità.	25

Problema	Causa	Rimedio	Vedere pagina
Durante l'utilizzo del dispositivo Dock Universale per iPod: L'iPhone/iPod non viene caricato, sebbene sia stato connesso al dispositivo Dock Universale per iPod.	L'unità è spenta.	Accendere l'unità, o porla in modalità standby.	4, 8
	L'iPhone/iPod non è stato collegato correttamente.	Collegare correttamente l'iPhone/iPod al dispositivo Dock Universale per iPod.	—
Durante l'utilizzo del dispositivo Sistema wireless per iPod: L'iPhone/iPod non viene caricato, sebbene il trasmettitore YID-W10 connesso al dispositivo sia stato collocato nel ricevitore YID-W10.	L'unità è spenta.	Accendere l'unità, o porla in modalità standby.	4, 8
	Il trasmettitore YID-W10 non è stato collocato correttamente nel ricevitore YID-W10.	Collocare correttamente il trasmettitore YID-W10, connesso all'iPhone/iPod, nel ricevitore YID-W10.	—

■ Bluetooth™

I seguenti messaggi possono essere mostrati sul display del pannello anteriore.

Messaggio	Stato/Causa	Rimedio	Vedere pagina
Searching...	Il dispositivo Bluetooth Wireless Audio Receiver e il componente Bluetooth sono in attesa di accoppiarsi.		—
	Il componente Bluetooth Wireless Audio Receiver e il dispositivo Bluetooth esterno stanno tentando di stabilire una connessione.		—
Completed	L'accoppiamento è stato completato.		—
Canceled	L'accoppiamento è stato cancellato.		—
Connected	È stato stabilito un collegamento tra il componente Bluetooth Wireless Audio Receiver e il dispositivo Bluetooth esterno.		—
Disconnected	Il dispositivo esterno Bluetooth è stato disconnesso dal componente Bluetooth Wireless Audio Receiver.		—
Not found	Il dispositivo esterno Bluetooth non è stato trovato.	Durante l'accoppiamento: <ul style="list-style-type: none"> – l'accoppiamento deve essere eseguito simultaneamente per l'unità e il dispositivo Bluetooth esterno. Verificare che il dispositivo Bluetooth esterno sia in modalità di accoppiamento. Durante la connessione: <ul style="list-style-type: none"> – verificare che il dispositivo Bluetooth esterno sia acceso. – controllare che il dispositivo Bluetooth esterno sia distante non più di 10 m dal componente Bluetooth Wireless Audio Receiver. 	—
	L'accoppiamento tra dispositivi non è riuscito.	Provare ad accoppiare nuovamente i dispositivi.	28

■ Telecomando

Problema	Causa	Rimedio	Vedere pagina
Il telecomando non funziona correttamente.	Distanza eccessiva o angolo errato.	Il telecomando può operare entro una portata massima di 6 m e con un'angolazione massima di 30 gradi fuori asse dal pannello anteriore.	9
	La luce solare o l'illuminazione diretta (da una lampada a fluorescenza di tipo inverter o altro) colpisce il sensore a infrarossi dell'unità.	Spostare l'unità.	—
	Le batterie sono quasi esaurite.	Sostituire le batterie.	9

SPECIFICHE TECNICHE

SEZIONE AUDIO

- Potenza di uscita RMS minima
(8 Ω, da 20 Hz a 20 kHz, 0,04% DAC) 50 W + 50 W
- Potenza dinamica per canale (IHF)
(8/6/4/2 Ω) 70/77/89/100 W
- Potenza massima per canale [solo modello per l'Europa]
(1 kHz, 0,7% DAC, 4 Ω) 55 W
- Potenza IEC [solo modello per l'Europa]
(1 kHz, 0,04% DAC, 8 Ω) 52 W
- Ampiezza di banda della potenza
(0,06% DAC, 25 W, 8 Ω) da 10 Hz a 50 kHz
- Fattore di smorzamento (SPEAKERS A)
1 kHz, 8 Ω 150 o maggiore
- Potenza di uscita massima effettiva (JEITA)
[Solo modelli per Asia e Centro/Sud America]
(1 kHz, 10% DAC, 8 Ω) 85 W
- Sensibilità di ingresso/Impedenza di ingresso
PHONO (MM) 3,5 mV/47 kΩ
CD, ecc. 200 mV/47 kΩ
- Segnale di ingresso massimo
PHONO (MM) (1 kHz, 0,003% DAC) 60 mV o maggiore
CD, ecc. (1 kHz, 0,5% DAC) 2,2 V o maggiore
- Livello di uscita/Impedenza di uscita
CD, ecc. (Input 1 kHz, 200 mV)
REC 200 mV/1,0 kΩ
CD, ecc. (Input 1 kHz, 200 mV, 8 Ω)
PHONES 340 mV/470 Ω
- Risposta in frequenza
CD, ecc. (da 20 Hz a 20 kHz) 0 ± 0,5 dB
CD, ecc., PURE DIRECT attivata (da 10 Hz a 100 kHz)
..... 0 ± 1,0 dB
- Deviazione di equalizzazione RIAA
PHONO (MM) ± 0,5 dB
- Distorsione armonica totale
da PHONO (MM) a REC
(da 20 Hz a 20 kHz, 3 V) 0,025% o minore
da CD, ecc. a SPEAKERS
(da 20 Hz a 20 kHz, 25 W, 8 Ω) 0,015% o minore
- Rapporto segnale/rumore (IHF-A Network)
PHONO (MM) (5 mV ingresso in corto) 87 dB o maggiore
CD, ecc., PURE DIRECT attivata
(200 mV ingresso in corto) 100 dB o maggiore
- Rumore residuo (IHF-A network) 30 μV
- Separazione canali
CD, ecc. (5,1 kΩ ingresso in corto, 1/10 kHz)
..... 65/50 dB o maggiore
- Caratteristiche dei controlli di tono
BASS
Incremento/Taglio (50 Hz) ± 10 dB
Frequenza di turnover 350 Hz
TREBLE
Incremento/Taglio (20 kHz) ± 10 dB
Frequenza di turnover 3,5 kHz
- Controllo continuo loudness
Attenuazione (1 kHz) -30 dB
- Errore Gain tracking (da 0 a -99 dB) 0,5 dB o minore

SEZIONE FM

- Intervallo di sintonia
[Modelli per Stati Uniti e Canada] da 87,5 a 107,9 MHz
[Modelli per Asia e Centro/Sud America]
..... da 87,5/87,50 a 107,9/108,00 MHz
[Modelli per Europa, Russia e Australia] da 87,50 a 108,00 MHz
- 50 dB di sensibilità di silenziamento (IHF, 1 kHz, 100% MOD.)
Mono 3,0 μV (20,8 dBf)
- Rapporto segnale/rumore (IHF)
Mono/Stereo 74 dB/70 dB

- Distorsione armonica (1 kHz)
Mono/Stereo 0,3%/0,3%

SEZIONE AM

- Intervallo di sintonia
[Modelli per Stati Uniti e Canada] da 530 a 1710 kHz
[Modelli per Asia e Centro/Sud America]
..... da 530/531 a 1710/1611 kHz
[Modelli per Europa, Russia e Australia] da 531 a 1611 kHz

DATI GENERALI

- Alimentazione
[Modelli per Stati Uniti e Canada] CA 120 V, 60 Hz
[Modelli per Centro/Sud America]
..... CA 110-120/220-240 V, 50/60 Hz
[Modello per l'Australia] CA 240 V, 50 Hz
[Modello per Europa e Russia] CA 230 V, 50 Hz
[Modello per l'Asia] CA 220-240 V, 50/60 Hz
- Consumo energetico 150 W
- Consumo in standby 0,5 W o minore
- Consumo in standby dispositivo YID-W10
(YID-W10 connessa) 1,2 W o minore
- Consumo con iPod in carica 30 W o minore
- Consumo energetico massimo
[Solo modelli per Centro/Sud America]
(8 Ω, 1 kHz, 10% DAC) 280 W
- Dimensioni (L × A × P) 435 × 151 × 387 mm
- Peso 8,8 kg

* Dati tecnici soggetti a modifiche senza preavviso.

Informazioni per gli utenti sulla raccolta e lo smaltimento di vecchia attrezzatura e batterie usate



Questi simboli sui prodotti, sull'imballaggio, e/o sui documenti che li accompagnano significano che i prodotti e le batterie elettriche e elettroniche non dovrebbero essere mischiati con i rifiuti domestici generici.

Per il trattamento, recupero e riciclaggio appropriati di vecchi prodotti e batterie usate, li porti, prego, ai punti di raccolta appropriati, in accordo con la Sua legislazione nazionale e le direttive 2002/96/CE e 2006/66/CE.



Smaltendo correttamente questi prodotti e batterie, Lei aiuterà a salvare risorse preziose e a prevenire alcuni potenziali effetti negativi sulla salute umana e l'ambiente, che altrimenti potrebbero sorgere dal trattamento improprio dei rifiuti.

Per ulteriori informazioni sulla raccolta e il riciclaggio di vecchi prodotti e batterie, prego contatti la Sua amministrazione comunale locale, il Suo servizio di smaltimento dei rifiuti o il punto vendita dove Lei ha acquistato gli articoli.



[Informazioni sullo smaltimento negli altri Paesi al di fuori dell'Unione europea]

Questi simboli sono validi solamente nell'Unione europea. Se Lei desidera disfarsi di questi articoli, prego contatti le Sue autorità locali o il rivenditore e richieda la corretta modalità di smaltimento.

Pb

Noti per il simbolo della batteria (sul fondo due esempi di simbolo):

È probabile che questo simbolo sia usato in combinazione con un simbolo chimico. In questo caso è conforme al requisito stabilito dalla direttiva per gli elementi chimici contenuti.

PRECAUCIÓN: LEA LAS INDICACIONES SIGUIENTES ANTES DE UTILIZAR ESTE APARATO

- 1 Para asegurar el mejor rendimiento de este aparato, lea atentamente este manual. Y luego guárdelo en un lugar seguro para poder consultarlo en el futuro en caso de ser necesario.
- 2 Instale este sistema de sonido en un lugar bien ventilado, fresco, seco y limpio, y alejado de la luz solar directa, fuentes de calor, vibración, polvo, humedad y/o frío. Para garantizar una ventilación correcta deberán existir las siguientes distancias mínimas alrededor de la unidad.
Arriba: 30 cm
Atrás: 20 cm
A los lados: 20 cm
- 3 Coloque este aparato lejos de otros aparatos eléctricos, motores o transformadores, para evitar así los ruidos de zumbido.
- 4 No exponga este aparato a cambios bruscos de temperaturas, del frío al calor, ni lo coloque en lugares muy húmedos (una habitación con deshumidificador, por ejemplo), para impedir así que se forme condensación en su interior, lo que podría causar una descarga eléctrica, un incendio, daños en el aparato y/o lesiones a las personas.
- 5 Evite instalar este aparato en un lugar donde puedan caer encima objetos extraños y/o donde quede expuesto al goteo o a la salpicadura de líquidos. Encima de este aparato no ponga:
 - Otros componentes, porque pueden causar daños y/o decoloración en la superficie de este aparato.
 - Objetos con fuego (velas, por ejemplo), porque pueden causar un incendio, daños en el aparato y/o lesiones a las personas.
 - Recipientes con líquidos, porque pueden caerse y derramar el líquido, causando descargas eléctricas al usuario y/o dañando el aparato.
- 6 No tape este aparato con un periódico, mantel, cortina, etc. para no impedir el escape del calor. Si aumenta la temperatura en el interior del aparato, esto puede causar un incendio, daños en el aparato y/o lesiones a las personas.
- 7 No enchufe este aparato a una toma de corriente hasta después de haber terminado todas las conexiones.
- 8 No ponga el aparato al revés. Podría recalentarse y posiblemente causar daños.
- 9 No utilice una fuerza excesiva con los conmutadores, los controles y/o los cables.
- 10 Cuando desconecte el cable de alimentación de la toma de corriente, sujete la clavija y tire de ella; no tire del propio cable.
- 11 No limpie este aparato con disolventes químicos porque podría estropear el acabado. Utilice un paño limpio y seco para limpiar el aparato.
- 12 Utilice solamente la tensión especificada en este aparato. Utilizar el aparato con una tensión superior a la especificada resulta peligroso y puede producir un incendio, daños en el aparato y/o lesiones a las personas. Yamaha no se hará responsable de ningún daño debido al uso de este aparato con una tensión diferente de la especificada.
- 13 Para impedir daños debidos a relámpagos, desconecte el cable de alimentación y antenas externas de la toma de corriente durante una tormenta eléctrica.
- 14 No intente modificar ni arreglar este aparato. Póngase en contacto con el personal de servicio Yamaha cualificado cuando necesite realizar alguna reparación. La caja no deberá abrirse nunca por ninguna razón.
- 15 Cuando no piense utilizar este aparato durante mucho tiempo (cuando se ausente de casa por vacaciones, por ejemplo) desconecte el cable de alimentación de la toma de corriente.
- 16 Asegúrese de leer la sección “SOLUCIÓN DE PROBLEMAS” antes de dar por concluido que su aparato está averiado.
- 17 Antes de trasladar este aparato, pulse \odot para apagarlo, y luego desconecte el cable de alimentación de CA de la toma de corriente.
- 18 La condensación se formará cuando cambie de repente la temperatura ambiental. Desconecte en este caso el cable de alimentación de la toma de corriente y no utilice el aparato.
- 19 El aparato se calentará cuando la utilice durante mucho tiempo. Desconecte en este caso la alimentación y luego no utilice el aparato para permitir que se enfríe.
- 20 Instale este aparato cerca de la toma de CA y donde se pueda alcanzar fácilmente la clavija de alimentación.
- 21 Las baterías no deberán exponerse a un calor excesivo como, por ejemplo, el que producen los rayos del sol, el fuego y similares.
- 22 La presión acústica excesiva de los auriculares puede causar pérdida auditiva.

Si la unidad está conectada a la toma de CA, no se desconecta de la fuente de alimentación de CA incluso si la apaga con \odot o si la pone de espera con el botón \odot del mando a distancia. En este estado, este aparato ha sido diseñada para que consuma un cantidad de corriente muy pequeña.

ADVERTENCIA

PARA REDUCIR EL RIESGO DE INCENDIO O DESCARGA ELÉCTRICA, NO EXPONGA ESTE APARATO A LA LLUVIA NI A LA HUMEDAD.



Es necesario pegar esta etiqueta a los productos cuya cubierta superior pueda estar caliente durante el funcionamiento.

ÍNDICE

INTRODUCCIÓN

CARACTERÍSTICAS DE UTILIDAD	2
ACCESORIOS SUMINISTRADOS	3
CONTROLES Y FUNCIONES	4
Panel frontal	4
Pantalla del panel delantero	6
Panel trasero	7
Mando a distancia	8
Uso del mando a distancia	9

PREPARACIÓN

CONEXIONES	10
Conexión de los altavoces y los componentes fuente	10
Conexión de las antenas de FM y AM	12
Conexión del cable de alimentación	12

MANEJO BÁSICO

REPRODUCCIÓN Y GRABACIÓN	13
Reproducción de una fuente	13
Ajuste de la calidad tonal	14
Grabación de una fuente	16
Uso del temporizador de espera	16
SINTONIZACIÓN DE FM/AM	17
Sintonización automática	17
Sintonización manual	18
Presintonización automática de emisoras (sólo emisoras de FM)	19
Presintonización manual de las emisoras	20
Recuperación de una emisora presintonizada	21
Borrar una emisora presintonizada	21
Borrado de todas las emisoras presintonizadas	22
Recibir información de Radio Data System (sólo emisoras de FM)	23
Función de búsqueda de TP (sólo emisoras de FM)	24
REPRODUCCIÓN DE TEMAS DESDE UN COMPONENTE iPhone/iPod/Bluetooth™ ...	25
Uso de una Dock Universal para iPod	26
Uso de un sistema inalámbrico para iPod	27
Uso de un receptor de audio inalámbrico Bluetooth	28

MANEJO AVANZADO

AJUSTE DEL MENÚ OPTION PARA CADA FUENTE DE ENTRADA	30
Elementos del menú Option	30
PREPARACIÓN AVANZADA	32
Cambio de los parámetros del menú ADVANCED SETUP	32

INFORMACIÓN ADICIONAL

SOLUCIÓN DE PROBLEMAS	33
ESPECIFICACIONES	38

INTRODUCCIÓN

PREPARACIÓN

MANEJO
BÁSICO

MANEJO
AVANZADO

INFORMACIÓN
ADICIONAL

Español

CARACTERÍSTICAS DE UTILIDAD

Esta unidad permite:

Mejorar la calidad del sonido utilizando la función Pure Direct ➔ p. 14

Reproducir música desde el iPhone/iPod* o un componente Bluetooth* ➔ p. 25

Escuchar emisoras de radio FM y AM ➔ p. 17

Recibir y visualizar información Radio Data System ➔ p. 23

Potenciar sonidos graves conectando un subwoofer ➔ p. 10

Utilizar el mando a distancia de la unidad para manejar un reproductor de CD Yamaha ➔ p. 8

Ahorrar energía utilizando la función de apagado automático ➔ p. 32

* Producto Yamaha opcional necesario

iPhone, iPod

iPhone, iPod, iPod classic, iPod nano y iPod touch son marcas comerciales de Apple Inc., registradas en EE.UU. y otros países.

Bluetooth™

Bluetooth es una marca registrada de Bluetooth SIG, y Yamaha la usa según un convenio de licencia.

-  indica un consejo para su utilización.
- Algunas operaciones se pueden realizar con los botones del panel frontal de la unidad o con los del mando a distancia. En los casos en los que los nombres de los botones de esta unidad y del mando a distancia no coincidan, se facilita el nombre del botón del mando a distancia entre paréntesis.
- Este manual se imprime antes de la producción. El diseño y las especificaciones están sujetos a cambios fruto de las mejoras, etc. Si hay diferencias entre el manual y el producto, el producto tiene prioridad.

ACCESORIOS SUMINISTRADOS

Verifique que ha recibido los siguientes accesorios.

Mando a distancia

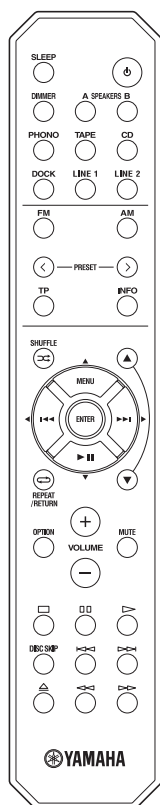

Antena de cuadro de AM



Pilas (x2)
(AA, R6, UM-3)

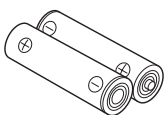

Antena de FM interior

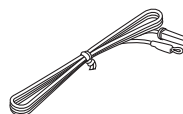

■ Notas sobre el mando a distancia y las pilas

- No vierta agua ni otros líquidos sobre el mando a distancia.
- No deje caer el mando a distancia al suelo.
- No deje ni guarde el mando a distancia en los siguientes entornos:
 - Lugares con alto grado de humedad (por ejemplo, cerca del baño)
 - Lugares con altas temperaturas (por ejemplo, cerca de un radiador o una estufa)
 - Lugares con temperaturas extremadamente bajas
 - Lugares polvorientos
- Para el mando a distancia, utilice pilas AA, R6, UM-3.
- Inserte las pilas según las marcas de polaridad (+ y -).
- Cambie todas las pilas si nota que el rango operativo del mando a distancia se reduce.
- Si las pilas se agotan, extrágalas inmediatamente del mando a distancia para evitar una explosión o fuga de ácido.
- Si descubre que las pilas tienen fugas, descártelas inmediatamente, con cuidado de no tocar el material vertido. Si el material vertido entra en contacto con la piel, los ojos o la boca, enjuáguelos inmediatamente y póngase en contacto con un médico. Limpie a fondo el compartimento de las pilas antes de instalar otras nuevas.
- No mezcle pilas nuevas y usadas. Esto podría acortar la vida útil de las nuevas pilas o hacer que las pilas viejas presenten fugas.
- No mezcle distintos tipos de pilas (alcalinas y de manganeso, por ejemplo). Aunque las pilas tengan el mismo aspecto, podrían tener especificaciones distintas.
- Antes de insertar nuevas pilas, limpie su compartimento.
- Deshágase de las pilas de acuerdo con su normativa regional.

CONTROLES Y FUNCIONES

Panel frontal

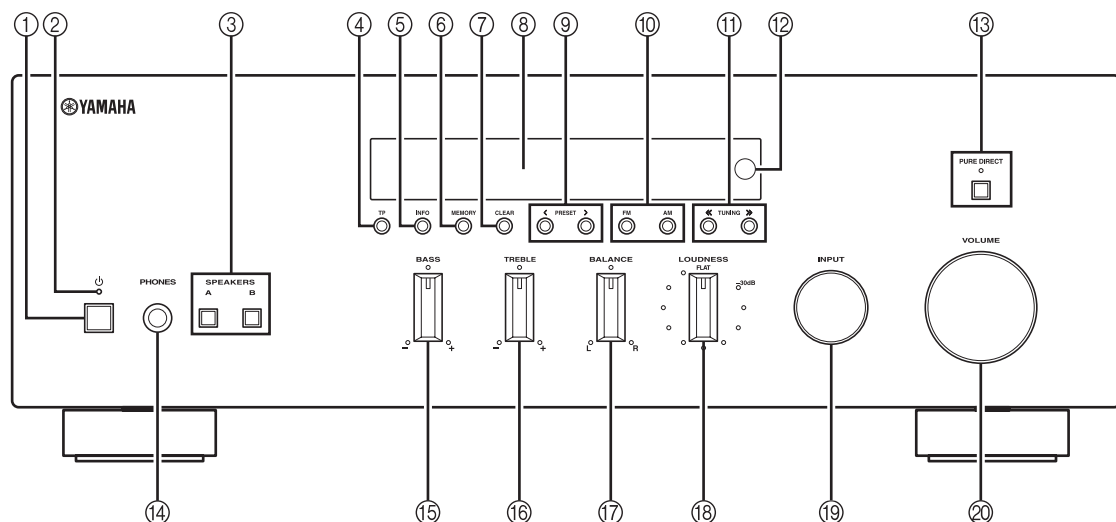

① **⏻ (alimentación)**

Enciende y apaga la alimentación en esta unidad (vea la página 13).

Posición de encendido: botón presionado

Posición de apagado: botón no presionado

Nota

Esta unidad consume una pequeña cantidad de energía aunque esté apagada o en modo de espera.

② **Indicador de alimentación**

Se ilumina del siguiente modo:

Fuertemente iluminado: alimentación encendida

Suavemente iluminado: modo de espera

Apagado: alimentación apagada

Nota

Si se carga un iPhone/iPod mientras la unidad está en modo de espera, el indicador de alimentación permanece fuertemente iluminado.

③ **SPEAKERS A/B**

Enciende o apaga el conjunto de altavoces conectado a los terminales SPEAKERS A y/o SPEAKERS B del panel trasero cada vez que se pulsa el botón correspondiente (vea la página 13).

④ **TP**

Busca automáticamente una emisora que emita programas de tráfico (TP) (vea la página 24).

⑤ **INFO**

Activa y cambia el modo de visualización Radio Data System si TUNER está seleccionado como fuente de entrada (vea la página 23).

Cambia la información de reproducción mostrada sobre el tema reproducido en el iPhone/iPod cuando se selecciona DOCK como fuente de entrada (vea la página 26).

Nota

La información de reproducción sólo se puede mostrar si el iPhone/iPod está conectado utilizando una Dock Universal para iPod.

⑥ **MEMORY**

Almacena la emisora de FM/AM actual como presintonizada si TUNER está seleccionado como fuente de entrada (vea la página 20).

⑦ **CLEAR**

Borra la emisora de FM/AM presintonizada actualmente si TUNER está seleccionado como fuente de entrada (vea la página 21).

⑧ **Pantalla del panel delantero**

Muestra información sobre el estado operativo de la unidad.

⑨ **PRESET </>**

Selecciona una emisora de FM/AM presintonizada si TUNER está seleccionado como fuente de entrada (vea la página 21).

⑩ **FM, AM**

Ajusta la banda de sintonización de FM/AM a FM o AM si TUNER está seleccionado como fuente de entrada (vea la página 17).

⑪ TUNING <</>>

Selecciona la frecuencia de sintonización cuando TUNER está seleccionado como fuente de entrada (vea la página 17).

⑫ Sensor del mando a distancia

Recibe las señales infrarrojas del mando a distancia.

⑬ PURE DIRECT e indicador

Permite escuchar una fuente con el sonido más puro posible (vea la página 14). El indicador de arriba se ilumina y la pantalla del panel frontal se apaga cuando se activa esta función.

⑭ Toma PHONES

Emite audio a los auriculares para la escucha en privado.

Nota

Pulse SPEAKER A/B para que los indicadores SP A/B se apaguen antes de conectar los auriculares a la toma PHONES.

⑮ Control BASS

Aumenta o reduce la respuesta de las frecuencias bajas. La posición central produce una respuesta plana (vea la página 14).

⑯ Control TREBLE

Aumenta o reduce la respuesta de alta frecuencia. La posición central produce una respuesta plana (vea la página 14).

⑰ Control BALANCE

Ajusta el balance de salida de sonido de los altavoces izquierdo y derecho para compensar el desequilibrio del sonido provocado por la posición de los altavoces o por las condiciones de escucha de la habitación (vea la página 14).

⑱ Control LOUDNESS

Conserva todo el rango tonal a cualquier volumen para compensar la pérdida de sensibilidad del oído humano en las frecuencias altas y bajas con poco volumen (vea la página 15).

⑲ Selector INPUT

Selecciona la fuente de entrada que se va a escuchar.

⑳ Control VOLUME

Aumenta o reduce el nivel de salida del sonido.

Nota

Esto no afecta al nivel de salida de las tomas REC.

Pantalla del panel delantero

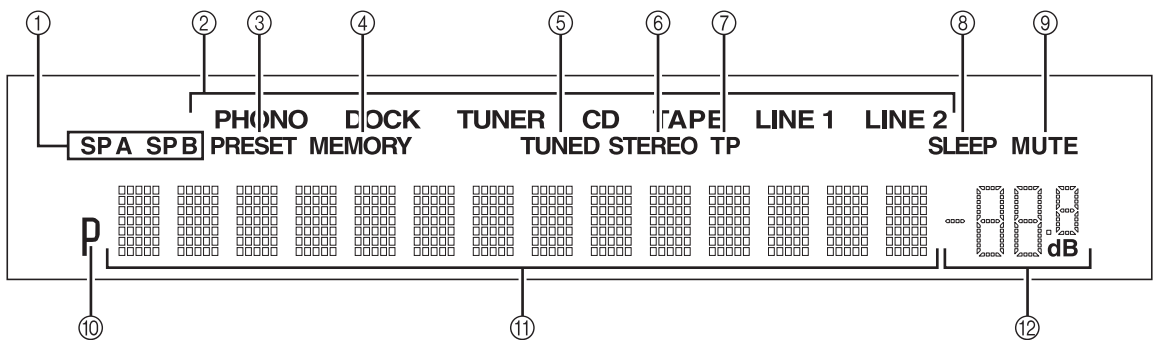

① Indicadores SP (SPEAKERS) A/B

Se iluminan según el conjunto de altavoces seleccionado. Ambos indicadores se iluminan cuando se han seleccionado los dos conjuntos de altavoces.

② Indicadores de fuente de entrada

Se iluminan fuertemente para indicar la fuente de entrada seleccionada en ese momento.

③ Indicador PRESET

Se ilumina cuando se recupera una emisora de radio presintonizada. Parpadea mientras la función de presintonización automática de emisoras está realizando un barrido de emisoras de FM para registrarlas como presintonizadas.

④ Indicador MEMORY

Se ilumina o parpadea cuando una emisora de FM/AM se almacena como presintonizada.

⑤ Indicador TUNED

Se ilumina cuando en la unidad se sintoniza una emisora de FM o AM.

⑥ Indicador STEREO

Se ilumina cuando la unidad recibe una señal potente de una emisión de FM estéreo.

⑦ Indicador TP

Se ilumina cuando en la unidad se sintoniza una emisora con programa de tráfico (TP). Parpadea cuando busca una emisora TP.

⑧ Indicador SLEEP

Se ilumina cuando se activa el temporizador de espera.

⑨ Indicador MUTE

Parpadea cuando la función MUTE está activada.

⑩ Indicador P

Se ilumina cuando hay seleccionado un número de presintonización. Parpadea cuando se está registrando una emisora de radio presintonizada.

⑪ Pantalla multiinformación

Muestra información al ajustar o cambiar ajustes.

⑫ Indicador de volumen

Muestra el volumen actual.

Panel trasero

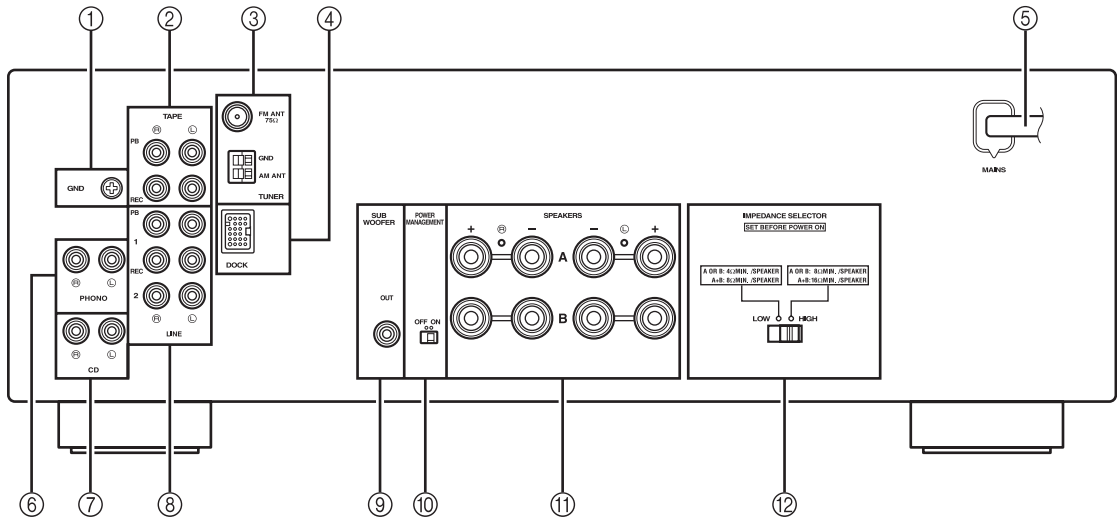

① Terminal GND

Se utiliza para conectar un tocadiscos (vea la página 10).

② Tomas TAPE

Se utiliza para conectar una pletina de cinta (vea la página 10).

③ Terminales de antena

Se utilizan para conectar antenas de FM y AM (vea la página 12).

④ Toma DOCK

Se utiliza para conectar una Dock Universal Yamaha para iPod opcional (como la YDS-12), un sistema inalámbrico para iPod (YID-W10) o un receptor de audio inalámbrico Bluetooth (YBA-10) (vea la página 25).

⑤ Cable de alimentación

Conecta la unidad a una toma de CA (vea la página 12).

⑥ Tomas PHONO

Se utilizan para conectar un tocadiscos (vea la página 10).

⑦ Tomas CD

Se utilizan para conectar un reproductor de CD (vea la página 10).

⑧ Tomas LINE 1-2

Se utilizan para conectar componentes de audio (vea la página 10).

⑨ Toma SUBWOOFER OUT

Se utiliza para conectar un subwoofer con amplificador incorporado (vea la página 10).



La toma SUBWOOFER OUT atenúa señales por encima de los 90 Hz.

⑩ Interruptor POWER MANAGEMENT

Se utiliza para habilitar o inhabilitar la función de apagado automático. Cuando se habilita la función, la unidad entra automáticamente en el modo de espera si no se maneja durante un cierto periodo de tiempo (hay disponibles 3 ajustes; vea la página 32).

⑪ Terminales SPEAKERS

Se utilizan para conectar altavoces (vea la página 10).

⑫ Interruptor IMPEDANCE SELECTOR

Se utiliza para seleccionar el ajuste de impedancia (vea la página 11).

Mando a distancia

Esta sección describe el funcionamiento de cada botón del mando a distancia utilizado para manejar la unidad o un reproductor de CD Yamaha.

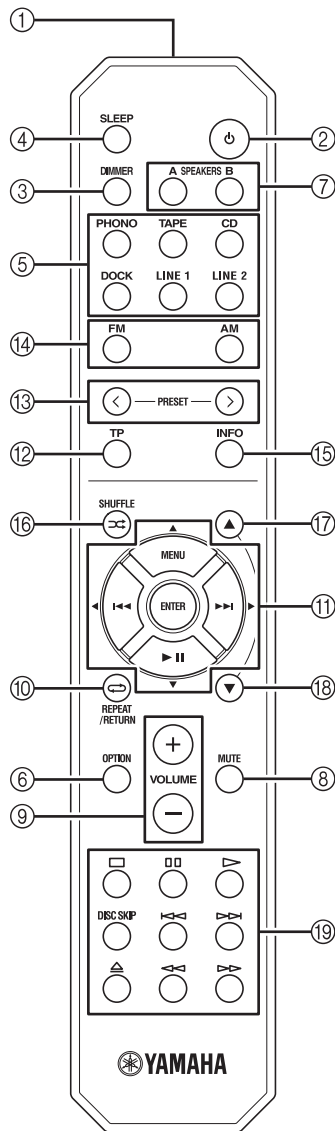

■ Controles comunes

Los siguientes controles se pueden utilizar independientemente de la fuente de entrada seleccionada.

① Transmisor de señales infrarrojas

Envía señales infrarrojas.

② (alimentación)

Enciende la unidad o la pone en modo de espera.

Nota

Este botón sólo funciona si el botón (alimentación) del panel frontal está en posición de encendido.

③ DIMMER

Cambia el nivel de brillo de la pantalla del panel frontal. Seleccione uno de los 3 niveles de brillo pulsando este botón de forma repetida.



Este ajuste se conserva aunque desactive el equipo.

④ SLEEP

Ajusta el temporizador de espera (vea la página 16).

⑤ Botones de selección de entrada

Selecciona la fuente de entrada que se va a escuchar.



- Los nombres de las fuentes de entrada se corresponden con los nombres de las tomas de conexión en el panel trasero.
- Para seleccionar TUNER como fuente de entrada utilizando el mando a distancia, pulse FM o AM.

⑥ OPTION

Activa y desactiva el menú OPTION (vea la página 30).

⑦ SPEAKERS A/B

Activa y desactiva el conjunto de altavoces conectados a los terminales SPEAKERS A y/o SPEAKERS B del panel trasero de la unidad cuando se pulsa el botón correspondiente.

⑧ MUTE

Silencia la salida de sonido. Vuelva a pulsarlo para restablecer la salida de sonido al volumen anterior.

⑨ VOLUME +/-

Aumenta o reduce el nivel de salida del sonido.

Nota

Esto no afecta al nivel de salida de las tomas REC.

⑩ RETURN

Regresa al menú anterior o sale de la pantalla de menú al utilizar el menú Option (vea la página 30).

⑪ / ENTER

Selecciona y confirma elemento en el menú Option (vea la página 30).

■ **Controles de FM/AM**

Los siguientes botones se pueden utilizar cuando TUNER está seleccionado como fuente de entrada.

⑫ **TP**

Busca automáticamente una emisora que emita programas de tráfico (TP) (vea la página 24).

⑬ **PRESET </>**

Selecciona una emisora de FM/AM presintonizada si TUNER está seleccionado como fuente de entrada (vea la página 21).

⑭ **FM, AM**

Selecciona TUNER como fuente de entrada y ajusta la banda de sintonización de FM/AM a FM o AM (vea la página 17).

⑮ **INFO**

Activa y cambia el modo de visualización Radio Data System si TUNER está seleccionado como fuente de entrada (vea la página 23).

■ **Controles de iPod**

Los siguientes botones se pueden utilizar cuando DOCK está seleccionado como fuente de entrada para escuchar un iPhone/iPod. Para más información, vea la página 25.

⑩ **REPEAT** ↺

⑪ **MENU/ ▶▶ / ◀◀ / ▶▶ / ENTER**

⑮ **INFO**

⑯ **SHUFFLE** ⌘

⑰ **△**

⑱ **▽**

■ **Controles del reproductor de CD Yamaha**

Los siguientes botones se pueden utilizar para manejar un reproductor de CD Yamaha cuando CD está seleccionado como fuente de entrada.

⑲ **Botones de control del reproductor de CD Yamaha**

- □ Detiene la reproducción
- ■■ Hace una pausa en la reproducción
- ▷ Inicia la reproducción
- DISC SKIP Salta al siguiente disco en un cargador de CD
- ◀◀ Salta hacia atrás
- ▶▶ Salta hacia delante
- ▴ Expulsa el disco
- ◀◀ Se desplaza hacia atrás
- ▶▶ Se desplaza hacia delante

Nota

Aunque se utilice un reproductor de CD Yamaha, es posible que ciertos componentes y características no estén disponibles. Para más información, consulte el manual de instrucciones de su componente.

Uso del mando a distancia

■ **Instalación de las pilas**

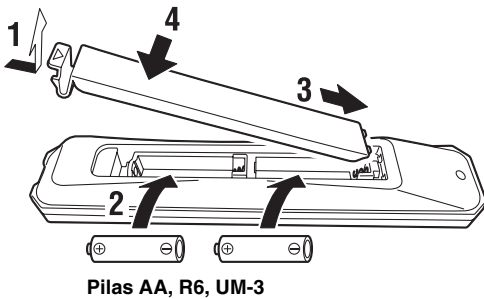

■ **Rango operativo**

El mando a distancia transmite un haz infrarrojo dirigido. Es importante dirigir correctamente el mando a distancia hacia el sensor del mando a distancia situado en el panel frontal cuando lo utilice.

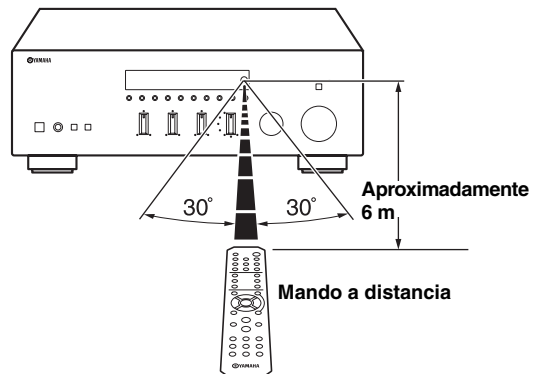

CONEXIONES

Conexión de los altavoces y los componentes fuente

PRECAUCIÓN

- No conecte esta unidad ni otros componentes a la toma principal de alimentación hasta que no haya finalizado las conexiones entre todos los componentes.
- Todas las conexiones deben estar realizadas correctamente: L (izquierdo) con L, R (derecho) con R, “+” con “+” y “-” con “-”. Si las conexiones son incorrectas, no obtendrá sonido en los altavoces. Si la polaridad de las conexiones de los altavoces es incorrecta, el sonido no será natural y notará ausencia de graves. Consulte también el manual de instrucciones de cada componente.
- Utilice cables RCA para los componentes de audio (excepto para las conexiones de altavoz y las conexiones de toma DOCK).
- El control IMPEDANCE SELECTOR debe estar en la posición adecuada antes de conectar los altavoces. Vea la página 11 para obtener más información.
- No deje que los cables pelados de los altavoces se toquen entre sí ni toquen pieza metálica alguna de esta unidad. Podría averiar la unidad o los altavoces.

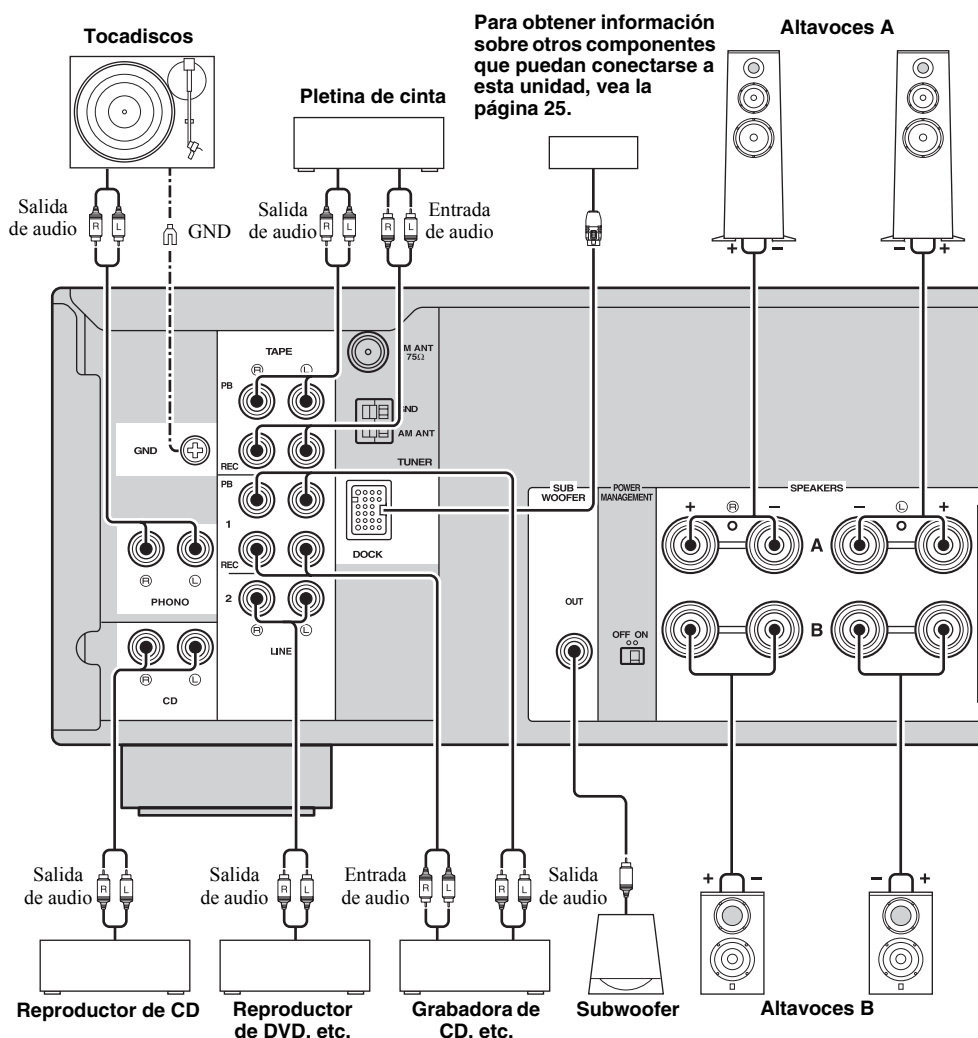

- Las tomas PHONO están diseñadas para conectar un tocadiscos con un cartucho MM.
- Conecte el tocadiscos al terminal GND para reducir el ruido en la señal. No obstante, en algunos tocadiscos, es posible que escuche menos ruido sin la conexión GND.

■ Interruptor IMPEDANCE SELECTOR

PRECAUCIÓN

No cambie el interruptor IMPEDANCE SELECTOR mientras la unidad esté encendida. Si lo hace, podría averiarla.

Si la unidad no se enciende, es posible que el interruptor IMPEDANCE SELECTOR no esté ajustado en la posición correcta. En tal caso, desconecte el cable de alimentación y deslice el interruptor hasta el tope de una de las dos posiciones.

Seleccione la posición del interruptor (LOW o HIGH) en función de la impedancia de los altavoces de su sistema.

Posición del interruptor	Nivel de impedancia
HIGH	<ul style="list-style-type: none"> • Si utiliza un conjunto (A o B), la impedancia de cada altavoz debe ser de 8 Ω o superior. • Si utiliza dos conjuntos (A y B) simultáneamente, la impedancia de cada altavoz debe ser de 16 Ω o superior. • Si realiza conexiones de dos cables, la impedancia de cada altavoz debe ser de 8 Ω o superior. Para obtener información sobre Conexión de doble cable, vea la página 11.
LOW	<ul style="list-style-type: none"> • Si utiliza un conjunto (A o B), la impedancia de cada altavoz debe ser de 4 Ω o superior. • Si utiliza dos conjuntos (A y B) simultáneamente, la impedancia de cada altavoz debe ser de 8 Ω o superior. • Si realiza conexiones de dos cables, la impedancia de cada altavoz debe ser de 4 Ω o superior. Para obtener información sobre Conexión de doble cable, vea la página 11.

■ Conexión de los cables de altavoz

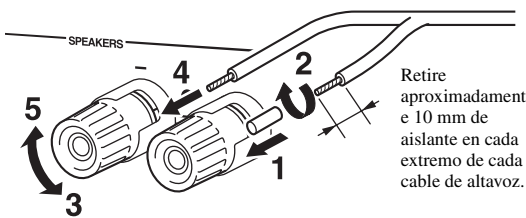

Nota

Al insertar los cables de altavoz en los terminales de altavoz, inserte únicamente el cable pelado. Si inserta cable aislado, la conexión podría ser pobre y no se escucharía el sonido.

■ Conexión de doble cable

La conexión de doble cable separa el altavoz para graves del rango medio combinado y la sección de agudos. Un altavoz compatible con doble cable tiene cuatro terminales de conexión. Estos dos conjuntos de terminales permiten dividir el altavoz en dos secciones independientes. Con estas conexiones, los potenciadores de frecuencias medias y altas se conectan a un conjunto de terminales, y el potenciador de frecuencias bajas se conecta a otro conjunto de terminales.

Esta unidad

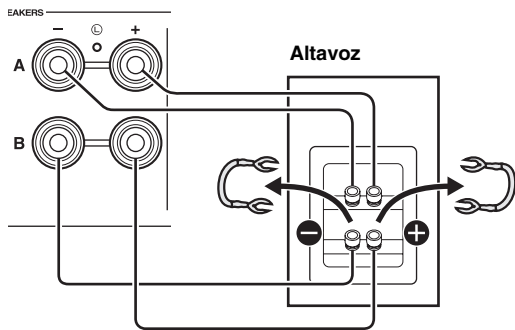

Conecte el otro altavoz al otro conjunto de terminales de la misma forma.

PRECAUCIÓN

Al realizar conexiones de doble cable, ponga el interruptor IMPEDANCE SELECTOR en posición HIGH o LOW según la impedancia de los altavoces:

8 Ω o superior: HIGH

4 Ω o superior: LOW

Vea la página 11 para obtener más información sobre el Interruptor IMPEDANCE SELECTOR.

Nota

Cuando realice conexiones de doble cable, quite los puentados o los cables de los altavoces.



Para utilizar las conexiones de doble cable, pulse SPEAKERS A y SPEAKERS B en el panel frontal o en el mando a distancia para que tanto SP A como B se iluminen en la pantalla del panel frontal.

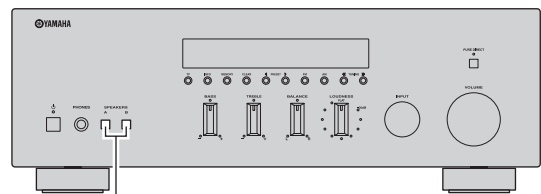

SPEAKERS A/B

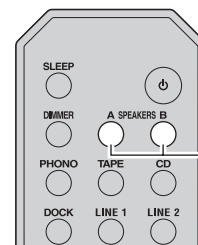

SPEAKERS A/B

Conexión de las antenas de FM y AM

Esta unidad incluye antenas interiores para recibir emisiones de FM y AM. En general, estas antenas deberían ofrecer una potencia de señal suficiente. Conecte cada antena correctamente a los terminales designados.

Nota

Si tiene problemas con la recepción, instale una antena exterior. Consulte al centro de servicio o concesionario Yamaha autorizado acerca de las antenas exteriores.

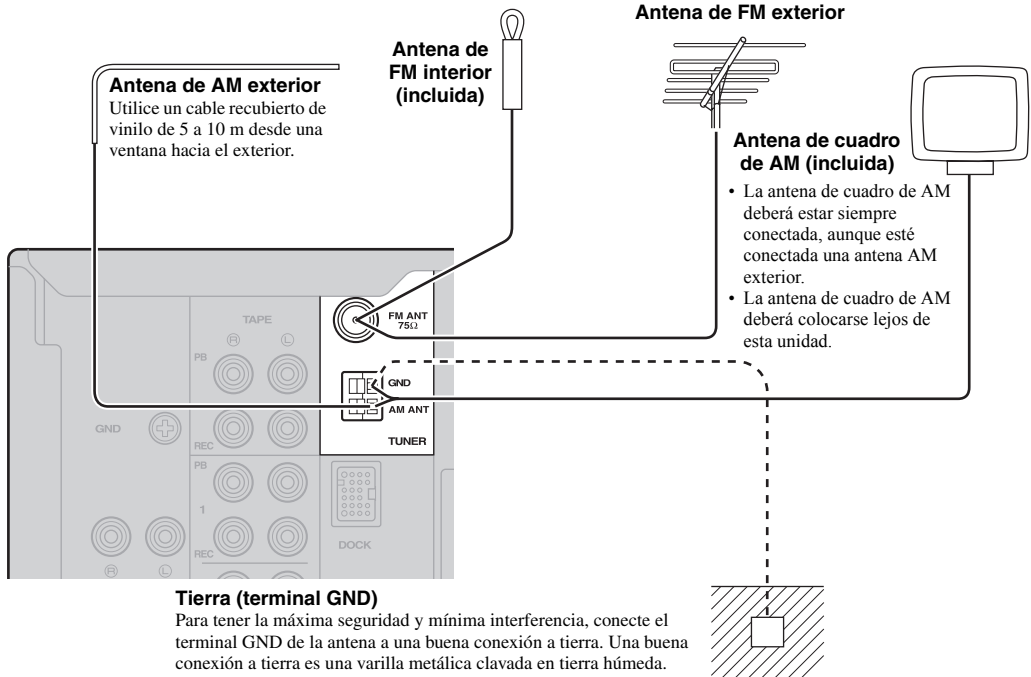

■ Montaje de la antena de cuadro de AM suministrada

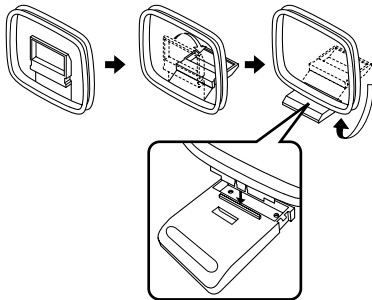

■ Conexión del cable de la antena de cuadro de AM

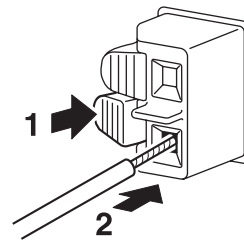

Conexión del cable de alimentación

Inserte el cable de alimentación en la toma de CA una vez realizado el resto de conexiones.

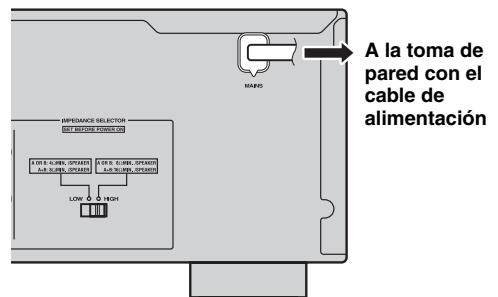

REPRODUCCIÓN Y GRABACIÓN

PRECAUCIÓN

Al reproducir CD codificados en DTS deben extremarse las precauciones.

Si reproduce un CD codificado en DTS en un reproductor no compatible con DTS, sólo se escuchará ruido y dicho ruido podría dañar los altavoces. Compruebe si su reproductor admite CD codificados en DTS. Además, compruebe el nivel de salida del sonido en su reproductor antes de reproducir un CD codificado en DTS.

Reproducción de una fuente

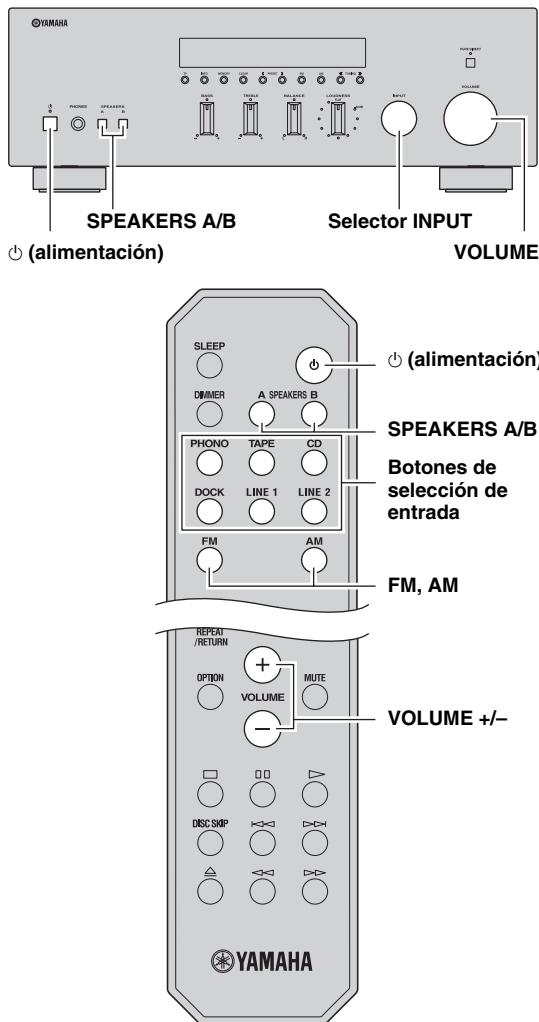

1 Pulse **⏻** (alimentación) en el panel frontal para encender la unidad.

2 Gire el selector **INPUT** del panel frontal (o pulse uno de los botones de selección de entrada o **FM** o **AM** en el mando a distancia) para seleccionar la fuente de entrada que quiera escuchar.

3 Pulse **SPEAKERS A** y/o **SPEAKERS B** en el panel frontal o en el mando a distancia para seleccionar los altavoces **A** y/o **B**.

Cuando los altavoces A o B estén activados, en la pantalla del panel frontal aparecerá **SP A** o **SP B** respectivamente (vea la página 6).

Notas

- Si uno de los conjuntos de altavoces está conectado mediante conexiones de doble cable, o si ambos conjuntos se están utilizando a la vez (A y B), asegúrese de que la pantalla del panel frontal muestra **SP A** y **SP B**.
- Cuando utilice auriculares, desconecte los altavoces.

4 Reproduzca la fuente.

5 Gire el control **VOLUME** en el panel frontal (o pulse **VOLUME +/-** en el mando a distancia) para ajustar el nivel de salida de sonido.



Puede ajustar la calidad tonal utilizando los controles **BASS**, **TREBLE**, **BALANCE** y **LOUDNESS**, o el interruptor **PURE DIRECT** en el panel frontal (vea la página 14).

6 Al terminar la escucha, pulse **⏻** (alimentación) en el panel frontal para apagar la unidad.



Si se pulsa **⏻** (alimentación) en el mando a distancia mientras el botón **⏻** (alimentación) del panel frontal está en posición de encendido, la unidad pasará a modo de espera. Vuelva a pulsar **⏻** (alimentación) para encender la unidad.

Ajuste de la calidad tonal

■ Uso del interruptor PURE DIRECT

Enruta señales de entrada desde las fuentes de audio para que las señales de entrada omitan los controles BASS, TREBLE, BALANCE y LOUDNESS, eliminando así cualquier alteración en las señales de audio y creando el sonido más puro posible.

El indicador PURE DIRECT se ilumina y la pantalla del panel frontal se apaga al cabo de unos segundos.

Interruptor PURE DIRECT

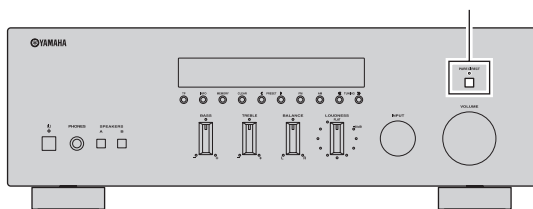

Notas

- Los controles BASS, TREBLE, BALANCE y LOUDNESS no funcionarán mientras la característica PURE DIRECT esté activada.
- Este ajuste se conserva aunque desactive el equipo.

■ Ajuste de los controles BASS y TREBLE

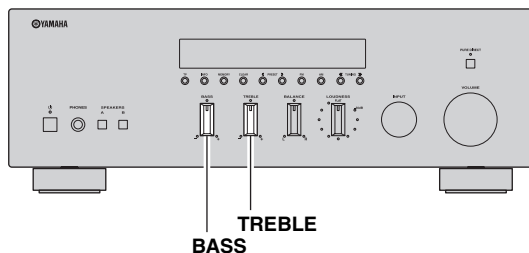

Los controles BASS y TREBLE ajustan la respuesta de alta y baja frecuencia.

La posición central produce una respuesta plana.

BASS

Cuando note que no hay suficientes graves (sonido de baja frecuencia), gire el control en el sentido de las agujas del reloj para potenciarlos. Si nota que hay demasiados graves, gire el control en sentido contrario a las agujas del reloj para mitigarlos.

Rango de control: de -10 dB a +10 dB (20 Hz)

TREBLE

Cuando note que no hay suficientes agudos (sonido de alta frecuencia), gire el control en el sentido de las agujas del reloj para potenciarlos. Si nota que hay demasiados agudos, gire el control en sentido contrario a las agujas del reloj para mitigarlos.

Rango de control: de -10 dB a +10 dB (20 kHz)



■ Ajuste del control BALANCE

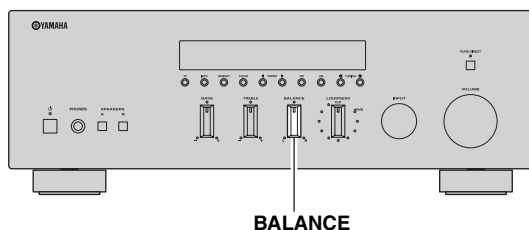

El control BALANCE ajusta el balance de salida de sonido de los altavoces izquierdo y derecho para compensar el desequilibrio del sonido provocado por la posición de los altavoces o por las condiciones de escucha de la habitación.

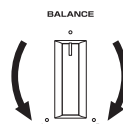

Ajuste del control LOUDNESS

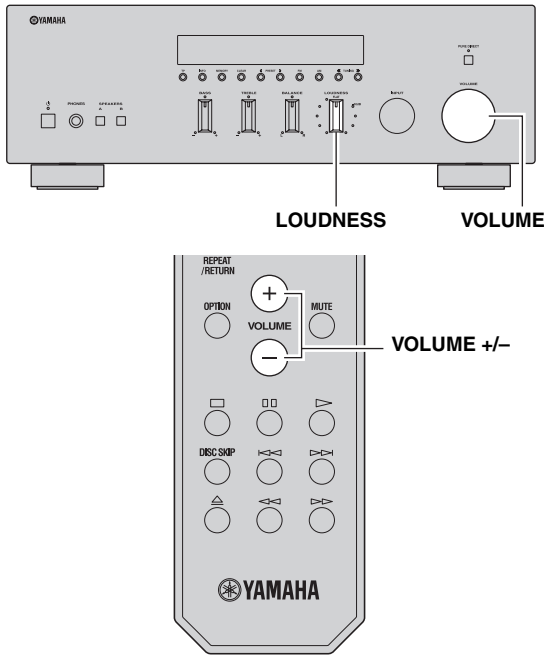

3 Gire el control LOUDNESS hasta obtener el volumen de sonido que desee.

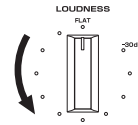

Una vez ajustado el control LOUDNESS, escuche la música al volumen que desee. Si el ajuste del control LOUDNESS es demasiado brusco o débil, reajuste el control LOUDNESS.

Conserva todo el rango tonal en cualquier nivel de volumen, compensando así la pérdida de sensibilidad del oído humano en las frecuencias altas y bajas con poco volumen.

PRECAUCIÓN

Si el interruptor PURE DIRECT está activado con el control LOUDNESS ajustado en un determinado nivel, las señales de entrada omiten los ajustes del control LOUDNESS, por lo que el nivel de salida de sonido aumenta de forma brusca. Para evitar daños auditivos o averías en los altavoces, es importante pulsar el interruptor PURE DIRECT después de haber bajado el nivel de salida de sonido o después de haber ajustado adecuadamente el control LOUDNESS.

1 Ajuste el control LOUDNESS en la posición FLAT.

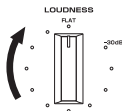

2 Gire el control VOLUME en el panel frontal (o pulse VOLUME +/- en el mando a distancia) para ajustar el nivel de salida de sonido en el nivel más alto de escucha que desee.

Grabación de una fuente

Notas

- El audio de la fuente de entrada actual se emite en las tomas TAPE REC y LINE 1 REC. Si TAPE está seleccionado, el audio se emite únicamente a las tomas LINE 1 REC. Si LINE 1 está seleccionado, el audio se emite únicamente a las tomas TAPE REC.
- La unidad debe encenderse para poder grabar.
- Los controles VOLUME, BASS, TREBLE, BALANCE y LOUDNESS, y el interruptor PURE DIRECT no afectan a la fuente que se esté grabando.
- Tenga en cuenta las leyes de propiedad intelectual de su país antes de realizar grabaciones de discos, CD, emisoras de radio, etc. Grabar material protegido con copyright puede violar las leyes de propiedad intelectual.

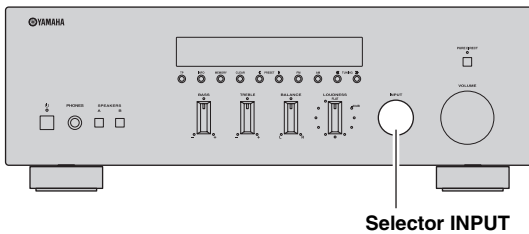

1 Gire el selector INPUT del panel frontal (o pulse uno de los botones de selección de entrada o FM o AM en el mando a distancia) para seleccionar la fuente que quiera grabar.

2 Reproduzca la fuente y comience la grabación utilizando el dispositivo de grabación conectado a las tomas REC (TAPE y/o LINE 1) del panel trasero. Vea la página 10.

Uso del temporizador de espera

Utilice esta característica para ajustar automáticamente la unidad al modo de espera una vez transcurrido un tiempo definido. El temporizador de espera resulta útil cuando se va a dormir mientras la unidad está reproduciendo o grabando una fuente.

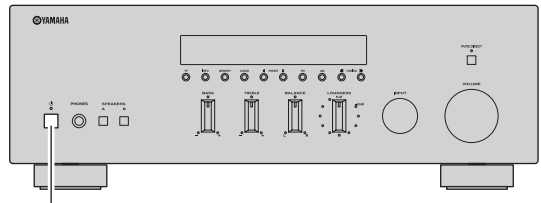

⏻ (alimentación)

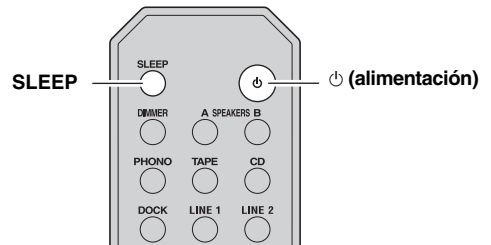

Nota

El temporizador de espera sólo se puede ajustar con el mando a distancia.

1 Pulse SLEEP repetidamente para ajustar el tiempo que transcurrirá antes de que la unidad pase al modo de espera.

Cada vez que pulse SLEEP, la pantalla del panel frontal cambiará como se muestra a continuación.

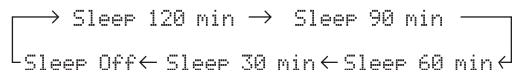

El indicador SLEEP parpadea mientras se ajusta el tiempo del temporizador de espera.



Si el temporizador de espera está ajustado, el indicador SLEEP del panel frontal se ilumina.



Para cancelar el temporizador de espera, siga uno de estos pasos:

- Seleccione "Sleep Off".
- Pulse ⏻ (alimentación) en el mando a distancia para ajustar la unidad al modo de espera.
- Pulse ⏻ (alimentación) en el panel frontal para apagar la unidad.

SINTONIZACIÓN DE FM/AM

Hay 2 métodos de sintonización: automática y manual. Seleccione cualquiera de los dos según sus preferencias y la fuerza de las señales de la emisora.

Sintonización automática

La sintonización automática es eficaz cuando las señales de emisoras son intensas y no hay interferencias.

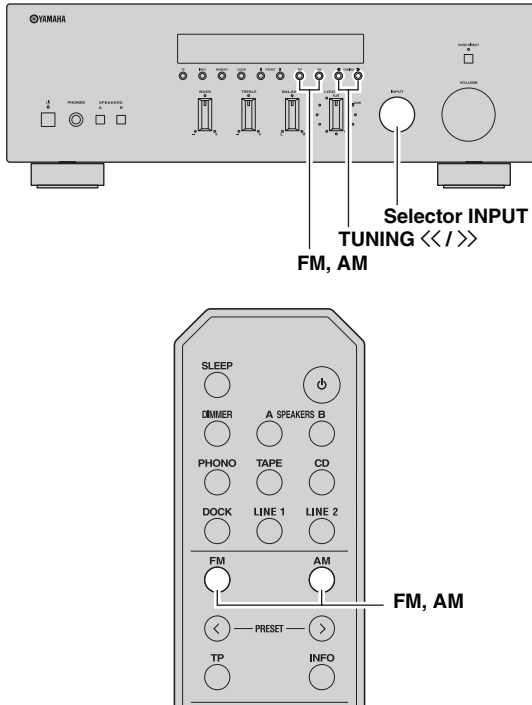

3 Mantenga presionado TUNING <</>> en el panel frontal durante más de 1 segundo para comenzar la sintonización automática.

Pulse >> para sintonizar una frecuencia más alta.
Pulse << para sintonizar una frecuencia más baja.

Notas

- Al sintonizar una emisora, su frecuencia se muestra en la pantalla del panel frontal.
- Si la búsqueda de sintonización no se detiene en la emisora deseada porque sus señales son débiles, pruebe a utilizar el método de sintonización manual.

■ Característica Auto Mute

Mientras escucha una emisora de radio de FM, la salida se silenciará automáticamente cuando la señal es débil si la emisora se sintonizó:

- Utilizando la característica de sintonización automática
- Recuperando una presintonización registrada utilizando la característica de registro automático

Si desea escuchar una emisora con la señal débil, sintonícela manualmente.

1 Gire el selector INPUT en el panel frontal (o pulse FM o AM en el mando a distancia) para seleccionar TUNER como fuente de entrada.

Nota

Si pulsa FM o AM en el mando a distancia para seleccionar TUNER como fuente de entrada, la banda correspondiente también se seleccionará, por lo que podrá saltarse el paso 2.

2 Pulse FM o AM en el panel frontal (o FM o AM en el mando a distancia) para seleccionar la banda de recepción (FM o AM).

FM o AM aparecerá en la pantalla del panel frontal.

Sintonización manual

La sintonización manual es eficaz cuando las señales de la emisora son débiles.

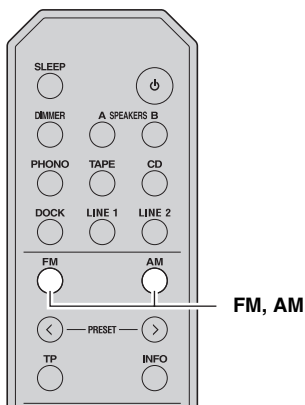
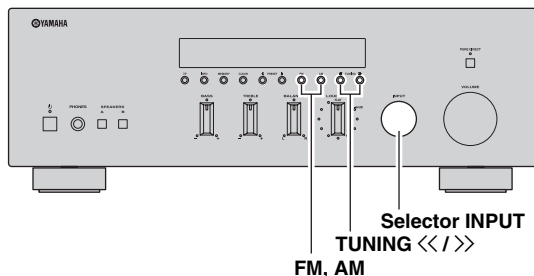

- 1 Gire el selector INPUT en el panel frontal (o pulse FM o AM en el mando a distancia) para seleccionar TUNER como fuente de entrada.

Nota

Si pulsa FM o AM en el mando a distancia para seleccionar TUNER como fuente de entrada, la banda correspondiente también se seleccionará, por lo que podrá saltarse el paso 2.

- 2 Pulse FM o AM en el panel frontal (o FM o AM en el mando a distancia) para seleccionar la banda de recepción (FM o AM).
FM o AM aparecerá en la pantalla del panel frontal.

- 3 Pulse TUNING <</>> en el panel frontal para sintonizar manualmente la emisora deseada.

Nota

Al sintonizar una emisora, su frecuencia aparecerá en la pantalla del panel frontal.

Mejorar la recepción de FM

Si la señal de la emisora es débil y la calidad del sonido no es buena, ajuste el modo de recepción de la banda de FM a mono para mejorar la recepción.

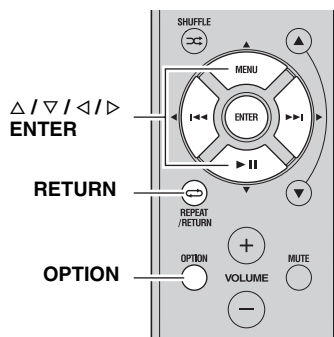

- 1 Pulse OPTION en el mando a distancia cuando la unidad tenga sintonizada una emisora de FM.

Aparece el menú Option de TUNER (vea la página 30).

- 2 Pulse $\Delta / \nabla / \triangleleft / \triangleright$ en el mando a distancia para seleccionar "FM Mode" y, a continuación, pulse ENTER.

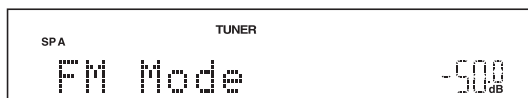

Para cancelar la operación y regresar al menú Option, pulse RETURN en el mando a distancia.

- 3 Pulse $\triangleleft / \triangleright$ en el mando a distancia para seleccionar "STEREO" (modo estéreo automático) o "MONO" (modo mono).

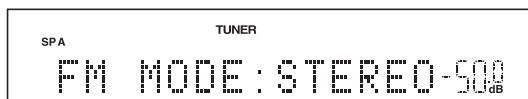

- Si selecciona MONO, las emisiones de FM se escucharán con sonido mono.
- Si se selecciona STEREO y se sintoniza una emisora de FM con emisión en estéreo, la emisión se escuchará en estéreo.

- 4 Para salir del menú Option, pulse OPTION o RETURN en el mando a distancia.

Nota

El indicador STEREO en el panel frontal se ilumina mientras se escucha una emisora en estéreo.

Presintonización automática de emisoras (sólo emisoras de FM)

Puede utilizar la función de presintonización automática de emisoras para registrar automáticamente emisoras de FM como presintonías. Esta función permite a la unidad sintonizar automáticamente emisoras de FM con una señal fuerte y almacenar hasta 40 emisoras en orden. Así podrá recuperar fácilmente cualquier emisora presintonizada seleccionando su número de presintonía.

Notas

- Si una emisora se registra en un número de presintonía que ya tenga registrada una emisora, la emisora anterior se sobrescribirá.
- Si la emisora que desea guardar tiene una señal débil, pruebe a utilizar el método de presintonización manual.



Las emisoras de FM registradas como presintonías utilizando la característica de presintonización automática se escucharán en estéreo.

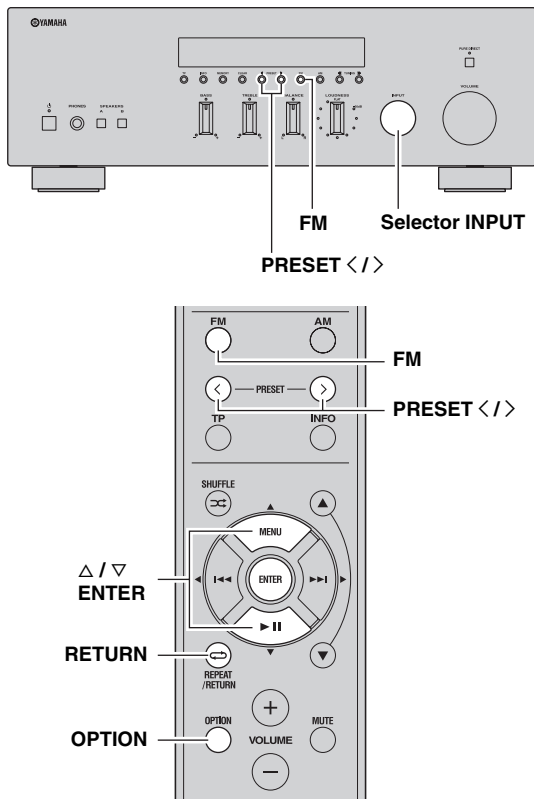

- 1 Gire el selector INPUT en el panel frontal (o pulse FM en el mando a distancia) para seleccionar TUNER como fuente de entrada.

Nota

Si pulsa FM en el mando a distancia para seleccionar TUNER como fuente de entrada, la banda correspondiente también se seleccionará, por lo que podrá saltarse el paso 2.

- 2 Pulse FM en el panel frontal (o FM en el mando a distancia) para seleccionar la banda de recepción FM.

FM aparecerá en la pantalla del panel frontal.

- 3 Pulse OPTION en el mando a distancia.

Aparece el menú Option de TUNER (vea la página 30).

- 4 Pulse Δ / ∇ en el mando a distancia para seleccionar "Auto Preset" y, a continuación, pulse ENTER.

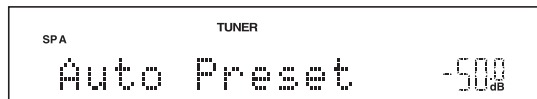

La unidad comenzará el barrido de la banda de FM unos 5 segundos más tarde a partir de la frecuencia más baja.



- Antes de iniciar el barrido, puede especificar el primer número de presintonía que se utilizará pulsando PRESET </> en el panel frontal (o PRESET </> o Δ / ∇ en el mando a distancia).
- Para cancelar el barrido, pulse FM o AM en el panel frontal (o FM, AM o RETURN en el mando a distancia).

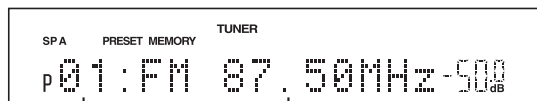

Número de presintonía Frecuencia

Cuando hay presintonías registradas, la información se muestra en la pantalla del panel frontal tal y como se muestra en la ilustración anterior.

Una vez completado el barrido, "FINISH" aparece en pantalla y después regresa al menú Option. Para que la pantalla regrese al estado original, pulse OPTION o RETURN en el mando a distancia.

Presintonización manual de las emisoras

Puede registrar manualmente hasta 40 emisoras de FM/AM (40 en total). Así podrá recuperar fácilmente cualquier emisora presintonizada seleccionando su número de presintonía.



Cuando las emisoras se registran manualmente, también se guarda el ajuste de modo FM (mono o estéreo) en el momento del registro. Confirme el ajuste del modo FM (vea la página 18) antes de registrar emisoras manualmente.

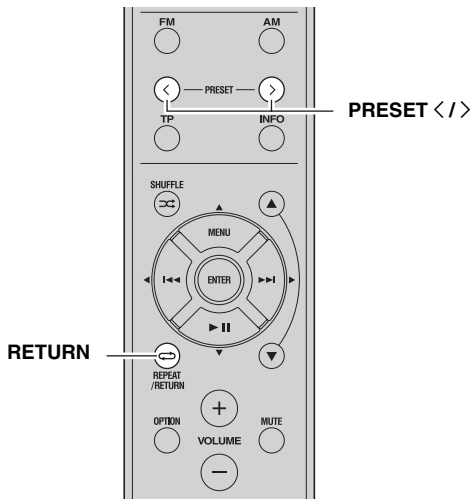
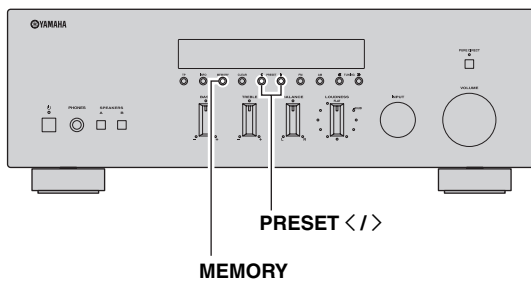

1 Sintonice la emisora de FM/AM deseada.

Vea las páginas 17 y 18 para obtener instrucciones sobre la sintonización.

2 Pulse MEMORY en el panel frontal.

“MANUAL PRESET” aparecerá brevemente en la pantalla del panel frontal y, a continuación, aparecerá el número de presintonía en el que se registrará la emisora.

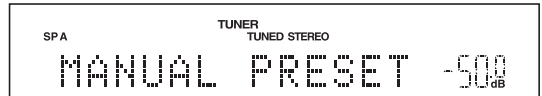

Si mantiene presionado MEMORY en el panel frontal durante más de 2 segundos omitirá los siguientes pasos y registrará automáticamente la emisora seleccionada en un número de presintonía vacío (p. ej., el número de presintonía siguiente al último utilizado).

3 Pulse PRESET </> en el panel frontal (o PRESET </> en el mando a distancia) para seleccionar el número de presintonía en que se registrará la emisora.

Si selecciona un número de presintonía sin emisora registrada, aparecerá “EMPTY”. Si selecciona un número de presintonía que ya tenga registrada una emisora, aparecerá la frecuencia de dicha emisora.

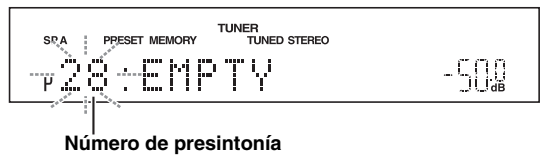

4 Pulse MEMORY en el panel frontal.

Una vez completado el registro, la pantalla regresa a su estado original.



Para cancelar el registro, pulse RETURN en el mando a distancia o no realice ninguna operación en unos 30 segundos.

Recuperación de una emisora presintonizada

Puede recuperar emisoras presintonizadas registradas utilizando la presintonización automática o manual de emisoras.

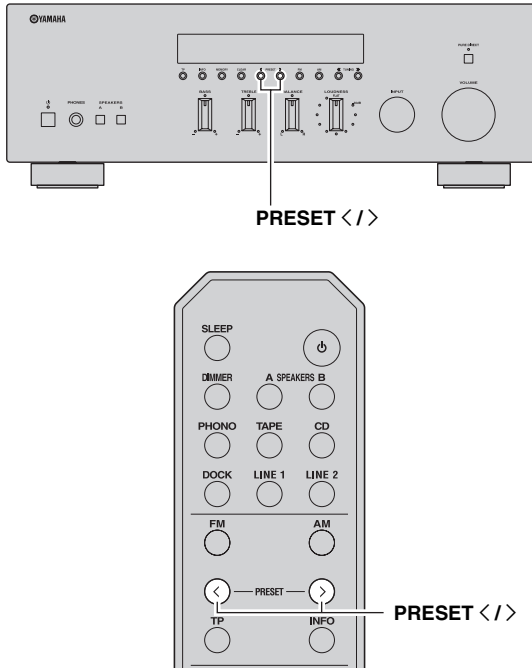

- 1 Pulse PRESET </> en el panel frontal (o PRESET </> en el mando a distancia) para seleccionar un número de presintonía.**



- Se omitirán los números de presintonía sin estaciones registradas.
- “NO PRESETS” aparecerá en pantalla si no hay emisoras registradas.

Borrar una emisora presintonizada

Siga estos pasos para borrar una emisora presintonizada.

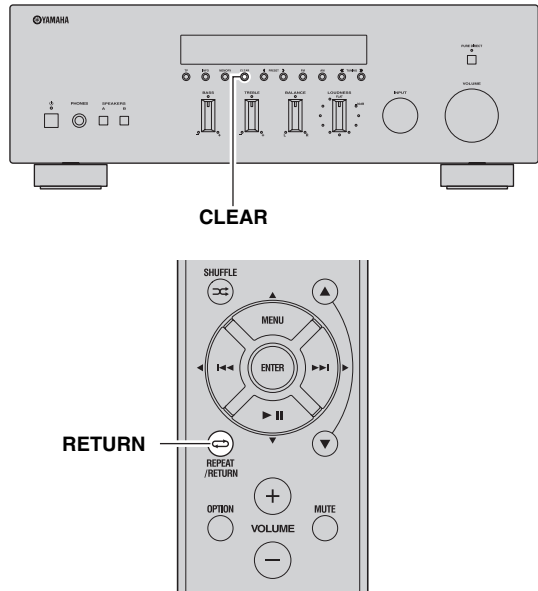

- 1 Seleccione el número de emisora presintonizada.**

Consulte “Recuperación de una emisora presintonizada” en la página 21.

- 2 Pulse CLEAR en el panel frontal.**

El número de la emisora presintonizada se ilumina en la pantalla del panel frontal.

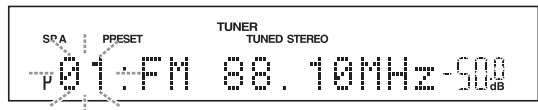

Para cancelar el borrado de la emisora presintonizada, pulse RETURN en el mando a distancia o no realice ninguna operación en la unidad durante unos 30 segundos.

- 3 Pulse CLEAR en el panel frontal para confirmar.**

“PXX: CLEARED” (XX indica el número de presintonía) aparece en la pantalla del panel frontal y, a continuación, la pantalla regresa a su estado original.

Borrado de todas las emisoras presintonizadas

Siga estos pasos para borrar todas las emisoras presintonizadas.

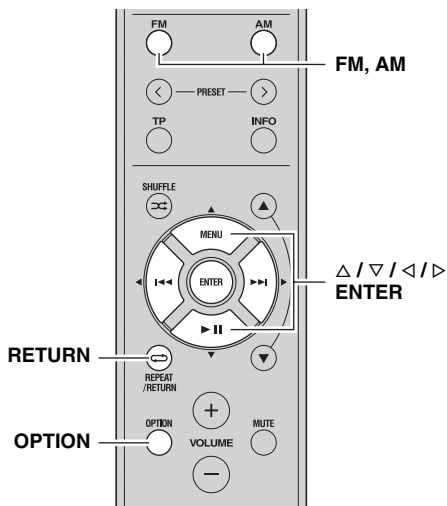
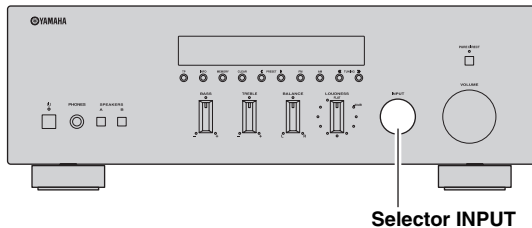

1 Gire el selector INPUT en el panel frontal (o pulse FM o AM en el mando a distancia) para seleccionar TUNER como fuente de entrada.

2 Pulse OPTION en el mando a distancia. Aparece el menú Option de TUNER (vea la página 30).

3 Pulse Δ / ∇ en el mando a distancia para seleccionar "Clr All Preset" y, a continuación, pulse ENTER.

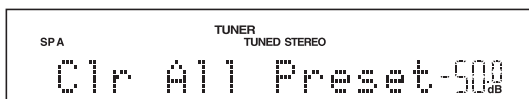

Para cancelar la operación y regresar al menú Option, pulse RETURN en el mando a distancia.

4 Pulse $\triangle / \triangledown$ en el mando a distancia para seleccionar "YES" y, a continuación, pulse ENTER.

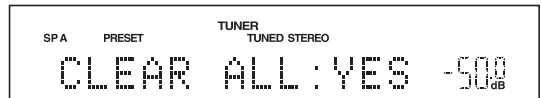

Para cancelar sin borrar las presintonías, seleccione "NO".

Cuando se hayan borrado todas las presintonías, aparecerá "PRESET CLEARED" y la pantalla regresará al menú Option.

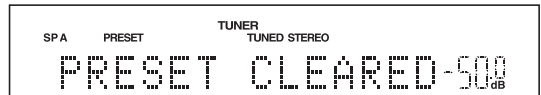

5 Para salir del menú Option, pulse OPTION o RETURN en el mando a distancia.

Recibir información de Radio Data System (sólo emisoras de FM)

Radio Data System es un sistema de transmisión de datos de emisoras FM de muchos países. Este equipo puede recibir cuatro tipos de información Radio Data System: Servicio de programa, Tipo de programa, Texto de radio y Hora de reloj.

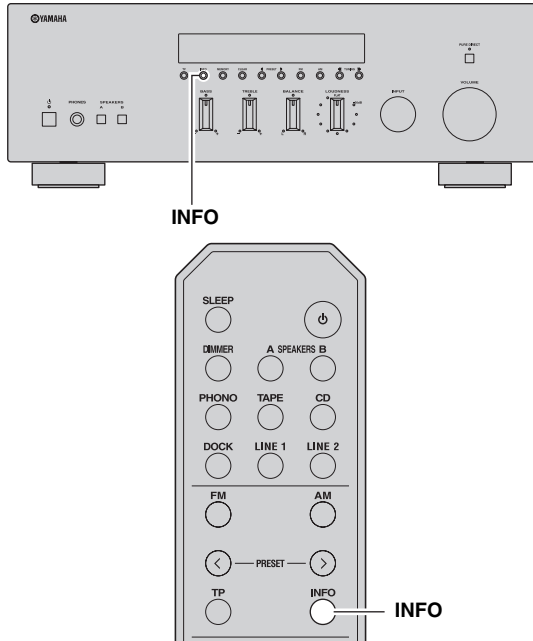

Si se selecciona "PRG TYPE", pueden aparecer los siguientes tipos de programa.

Tipo de programa	Descripción
NEWS	Noticias
AFFAIRS	Temas actuales
INFO	Información general
SPORT	Deportes
EDUCATE	Educación
DRAMA	Dramatizaciones
CULTURE	Cultura
SCIENCE	Ciencia
VARIED	Entretenimiento
POP M	Música popular
ROCK M	Música rock
M.O.R. M	Música para la carretera (música ligera)
LIGHT M	Clásicos ligeros
CLASSICS	Música clásica
OTHER M	Otra música

1 Sintonice la emisora deseada de Radio Data System.

2 Pulse INFO en el panel frontal (o INFO en el mando a distancia) repetidamente para seleccionar el modo de visualización Radio Data System deseado.

Elección	Descripción
PRG SERVICE (Servicio de programa)	Ajuste por defecto. La unidad muestra el nombre del programa Radio Data System que se está recibiendo.
PRG TYPE (Tipo de programa)	La unidad muestra el tipo de programa Radio Data System que se está recibiendo.
RADIO TEXT (Texto de radio)	La unidad muestra información del programa Radio Data System que se está recibiendo.
CLOCK TIME (Hora de reloj)	La unidad muestra la hora actual.
FREQUENCY (Frecuencia)	La unidad muestra la frecuencia de la emisora actual.

Notas

- Puede que esta unidad tarde un poco en recibir todos los datos de Radio Data System procedentes de la emisora.
- Si las señales que están siendo recibidas no son lo suficientemente intensas, esta unidad no podrá utilizar los datos de Radio Data System. En concreto, el modo “RADIO TEXT” necesita una gran cantidad de datos y puede que no esté disponible incluso aunque otros modos de visualización de Radio Data System estén disponibles.
- Si la recepción es débil, ajuste el modo FM a “MONO” (vea la página 18).
- Si la intensidad de señal se debilita debido a interferencias externas cuando el equipo está recibiendo datos de Radio Data System, puede que la recepción se corte de forma inesperada.
- Cuando el modo “RADIO TEXT” está seleccionado, el equipo puede visualizar información sobre el programa con un máximo de 128 caracteres alfanuméricos, incluyendo la diéresis. Los caracteres no disponibles se muestran como “_” (subrayado). La información visualizada cambia continuamente.

Función de búsqueda de TP (sólo emisoras de FM)

La unidad puede buscar automáticamente emisoras Radio Data System que emitan programas de tráfico (TP).

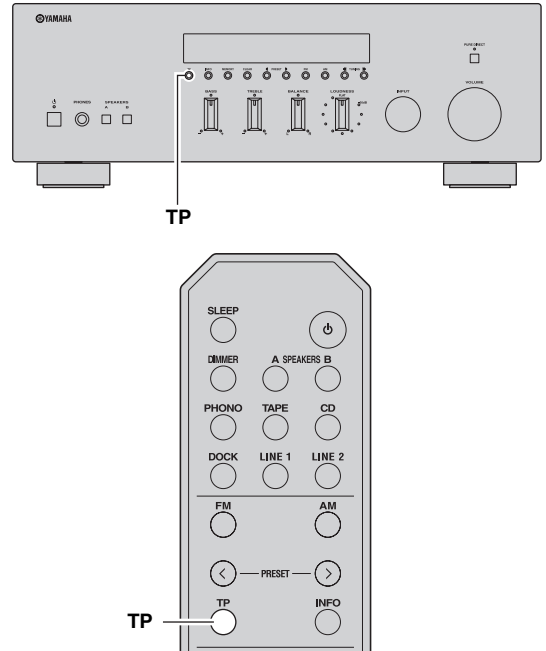

1 Pulse TP en el panel frontal (o TP en el mando a distancia) para buscar una emisora de TP.

“TP SEARCH” aparecerá en la pantalla del panel frontal durante unos 3 segundos y, a continuación, la unidad comenzará la búsqueda.



Cuando se recibe una emisora de TP, el indicador TP se ilumina y la unidad deja de buscar.

Indicador TP

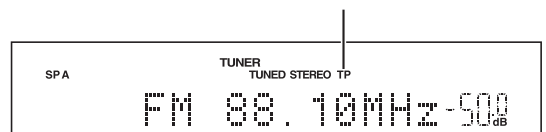

Para buscar la siguiente emisora de TP, vuelva a pulsar TP.

Notas

- Pulse TP durante la búsqueda de TP para cancelarla.
- Si no se encuentran emisoras de TP, aparece “TP NOT FOUND” en la pantalla del panel frontal y la unidad vuelve al estado anterior a la búsqueda.

REPRODUCCIÓN DE TEMAS DESDE UN COMPONENTE iPhone/iPod/Bluetooth™

Una vez que haya conectado una Dock Universal Yamaha para iPod opcional (como la YDS-12), un sistema inalámbrico para iPod (YID-W10) o un receptor de audio inalámbrico (YBA-10) a la toma DOCK del panel trasero de la unidad, podrá escuchar su componente iPhone/iPod o Bluetooth usando el mando a distancia suministrado con la unidad.

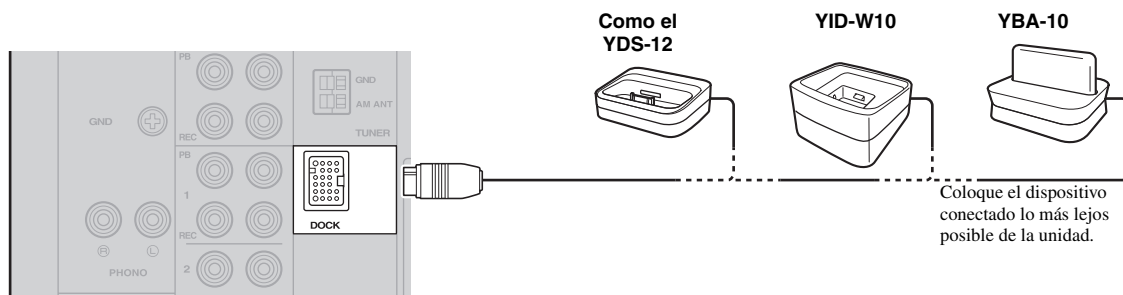

	Dock Universal para iPod	Sistema inalámbrico para iPod	Receptor de audio inalámbrico Bluetooth
Modelo (en julio de 2010)	<ul style="list-style-type: none"> • YDS-12 • YDS-11 • YDS-10 	YID-W10	YBA-10
Controlado desde	<ul style="list-style-type: none"> • Mando a distancia • iPhone/iPod conectado a la base 	<ul style="list-style-type: none"> • iPhone/iPod conectado al transmisor YID-W10 • Mando a distancia 	Componentes Bluetooth
iPhone/iPod compatible (en julio de 2010)	<ul style="list-style-type: none"> • iPod touch • iPod • iPod mini • iPhone • iPhone 3G (4ª generación/ 5ª generación/ classic) • iPhone 3GS • iPod nano 	<ul style="list-style-type: none"> • iPod touch • iPod • iPod nano • iPhone • iPhone 3G • iPhone 3GS (5ª generación/ classic) 	/
Observaciones	<ul style="list-style-type: none"> • También se admite la carga de iPhone/iPod. • El modelo YDS-10/YDS-11 no admite la conexión de iPhone. 	También se admite la carga de iPhone/iPod.	/

PRECAUCIÓN

Para evitar accidentes, desconecte el cable de alimentación de la unidad antes de conectar una Dock Universal para iPod, un sistema inalámbrico para iPod o un receptor de audio inalámbrico Bluetooth.

Nota

Si el iPhone conectado a la unidad YID-W10 recibe una llamada mientras la unidad está en modo de espera, se encenderá automáticamente y el tono de llamada se escuchará a través de la unidad. Si no desea que la unidad se encienda cuando entre una llamada, ponga el iPhone en modo de silencio.

Uso de una Dock Universal para iPod

■ Control del iPhone/iPod

Tras colocar el iPhone/iPod en la base, gire el selector INPUT en el panel frontal (o pulse DOCK en el mando a distancia) para seleccionar DOCK como fuente de entrada para la reproducción del iPhone/iPod.

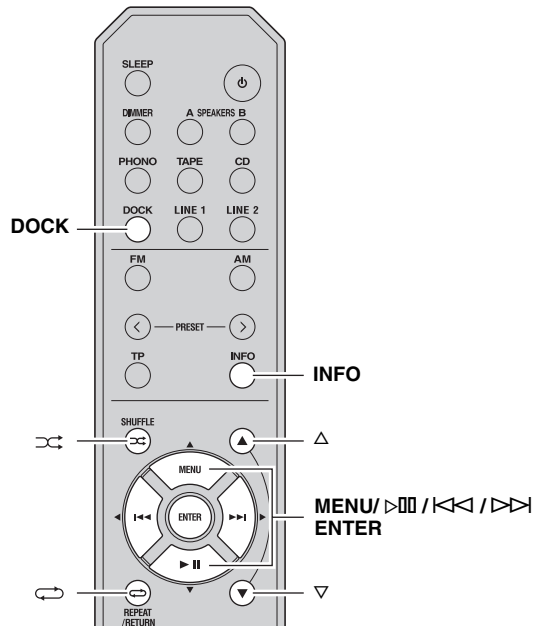

Mientras se muestra la información en el iPhone/iPod, utilice los siguientes botones del mando a distancia para controlar (reproducción, pausa, omisión, etc.) el iPhone/iPod.

Mando a distancia	Operación
MENU	Muestra el menú.
ENTER	<ul style="list-style-type: none"> • Si hay seleccionado un elemento: confirma el elemento y muestra la siguiente pantalla. • Si hay seleccionada una canción: reproduce la canción seleccionada.
△	Desplazamiento hacia arriba.
▽	Desplazamiento hacia abajo.
▷	<ul style="list-style-type: none"> • Si se está reproduciendo una canción: realiza una pausa. • Si una canción está en pausa: reproduce la canción.
▷▷	<ul style="list-style-type: none"> • Si se está reproduciendo una canción o está en pausa: salta al comienzo de la siguiente canción. • Si se mantiene presionado: realiza una búsqueda hacia delante.
◁◁	<ul style="list-style-type: none"> • Si se está reproduciendo una canción o está en pausa: salta al comienzo de la canción actual. • Si se pulsa repetidamente salta una canción hacia atrás con cada pulsación. • Si se mantiene presionado: realiza una búsqueda hacia atrás.
↺	Cambia entre modos de reproducción (No → Canciones → Álbumes → No).
↻	Cambia entre modos de repetición (No → Una → Todas → No).
INFO	Cambia entre los elementos mostrados en la pantalla del panel frontal de la unidad (número de canción y tiempo transcurrido → Canciones → Artistas → Álbumes → número de canción y tiempo transcurrido).

Nota

Es posible que algunos modos de reproducción y de repetición no estén disponibles según el modelo o la versión de software del iPhone/iPod.



Cuando la unidad está encendida o en modo de espera, el iPhone/iPod se puede cargar automáticamente si se conecta a una Dock Universal para iPod. Si se carga un iPhone/iPod mientras la unidad está en modo de espera, el indicador de alimentación permanece fuertemente iluminado.

Uso de un sistema inalámbrico para iPod

Al conectar un sistema inalámbrico para iPod a esta unidad, puede reproducir canciones en su iPhone/iPod y escucharlas utilizando una conexión inalámbrica.



Puede utilizar el mando a distancia para controlar el iPhone/iPod. Para más información, vea la página 26.

Nota

Al reproducir un iPhone/iPod con un sistema inalámbrico para iPod, la información de reproducción no se muestra en la pantalla del panel frontal.

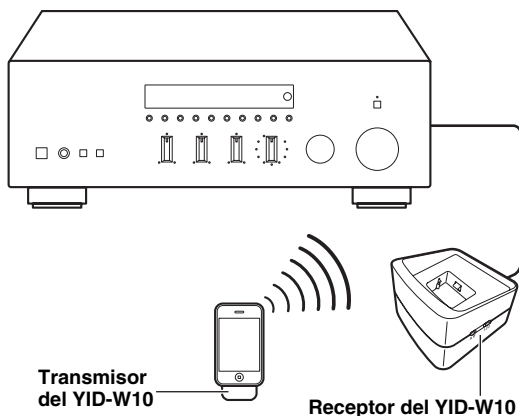

Establecimiento de una conexión inalámbrica

Una vez que el iPhone/iPod está conectado al transmisor del YID-W10 y comienza la reproducción, deben transcurrir unos 5 segundos hasta que se oiga el audio. Durante este tiempo se establece la conexión inalámbrica entre el transmisor y el receptor del YID-W10. El estado de la conexión inalámbrica entre el transmisor y el receptor del YID-W10 se muestra con el indicador correspondiente.

Estado de la conexión	Indicador del transmisor del YID-W10	Indicador del receptor del YID-W10
Sin conexión	Desactivado	Desactivado
Confirmando la conexión	Verde, parpadeando	Azul, parpadeando
Conectado	Verde, iluminado	Azul, iluminado

Control de la unidad con el iPhone/iPod

- Cuando comienza la reproducción en un iPhone/iPod conectado a un transmisor de YID-W10, y si el transmisor de YID-W10 está dentro del rango del receptor de YID-W10, la unidad se comporta tal y como sigue:
 - Si la unidad ya está encendida cuando comienza la reproducción: la fuente de entrada cambia a DOCK.
 - Si la unidad está en modo de espera cuando comienza la reproducción: la unidad se enciende y la fuente de entrada cambia a DOCK.
- En las siguientes situaciones, la conexión inalámbrica entre el transmisor y el receptor está desconectada. Al cabo de 30 segundos la unidad pasa automáticamente al modo de espera.
 - El iPhone/iPod no funciona durante 30–120 segundos después de poner la reproducción en pausa.
 - Se activa el temporizador de espera del iPhone/iPod.
 - El iPhone/iPod se desconecta del transmisor del YID-W10.
 - La batería del iPhone/iPod baja hasta un nivel donde no ofrece alimentación suficiente al transmisor del YID-W10.
 - El transmisor del YID-W10 se desplaza fuera del rango de comunicación inalámbrica del receptor del YID-W10.
 - La comunicación entre el transmisor y el receptor del YID-W10 se interrumpe debido a interferencias procedentes de otros dispositivos LAN inalámbricos, teléfonos inalámbricos, hornos microondas, etc.



Estas características pueden desactivarse ajustando “Interlock” a “OFF” en el menú Option (vea la página 31).

- Al ajustar el volumen en el iPhone/iPod también se ajusta el volumen de la unidad. El iPhone/iPod puede aumentar el volumen hasta 0 dB (o el valor ajustado en “MaxVol” dentro del menú Option). Para aumentar aún más el volumen, ajústelo utilizando el control VOLUME de la unidad o el mando a distancia.



- Si la unidad está encendida o en modo de espera, el iPhone/iPod puede cargarse automáticamente si el transmisor del YID-W10 conectado al iPhone/iPod está colocado en el receptor del YID-W10. Si se carga un iPhone/iPod mientras la unidad está en modo de espera, el indicador de alimentación permanece fuertemente iluminado.
- Para más información, consulte las instrucciones de manejo del YID-W10.

Uso de un receptor de audio inalámbrico Bluetooth

Nota

Esta unidad admite A2DP (Advanced Audio Distribution Profile) y AVRCP (Audio and Video Remote Control Profile) en el perfil Bluetooth.

Emparejamiento de componentes Bluetooth™

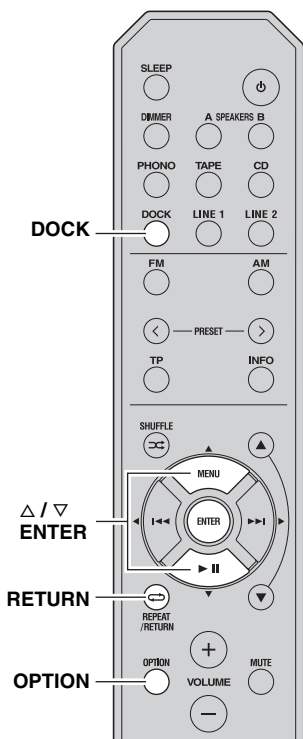
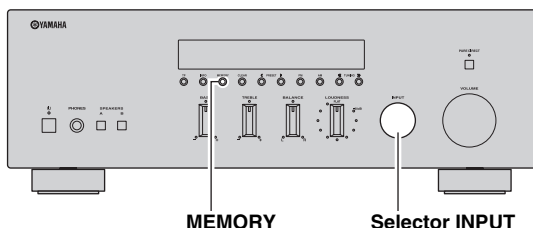

Asegúrese de emparejar el receptor de audio inalámbrico Bluetooth y el componente Bluetooth al establecer la conexión por primera vez o si se han borrado los ajustes. Si fuera necesario, consulte las instrucciones de manejo del componente Bluetooth al realizar el emparejamiento.

Nota

El receptor de audio inalámbrico Bluetooth puede emparejarse con hasta ocho componentes Bluetooth. Si se empareja un noveno dispositivo, se borrarán los ajustes de emparejamiento del dispositivo que lleve más tiempo sin utilizarse.

1 Gire el selector INPUT del panel frontal (o pulse DOCK en el mando a distancia) para seleccionar DOCK como fuente de entrada.

2 Encienda el componente Bluetooth que desee emparejar y póngalo en modo de emparejamiento.

3 Pulse OPTION en el mando a distancia. Aparece el menú Option de DOCK (vea la página 30).

4 Pulse Δ / ∇ en el mando a distancia para seleccionar "Pairing" y, a continuación, pulse ENTER. "Searching..." aparece en pantalla y comienza el emparejamiento.



Para cancelar el emparejamiento, pulse RETURN en el mando a distancia.

5 Asegúrese de que el componente Bluetooth reconoce el receptor de audio inalámbrico Bluetooth.

Una vez reconocido el componente, aparecerá en la lista de componentes Bluetooth, por ejemplo como "YBA-10 YAMAHA".

6 Seleccione el receptor de audio inalámbrico Bluetooth en la lista de componentes e introduzca una contraseña "0000" a través del componente Bluetooth.

Una vez finalizado el emparejamiento, "Completed" aparecerá en la pantalla del panel frontal. Para salir del menú Option, pulse OPTION en el mando a distancia.



Si la fuente de entrada está ajustada a DOCK, también puede comenzar el emparejamiento pulsando y manteniendo presionado MEMORY en el panel frontal (o ENTER en el mando a distancia).

Reproducción de componentes Bluetooth™

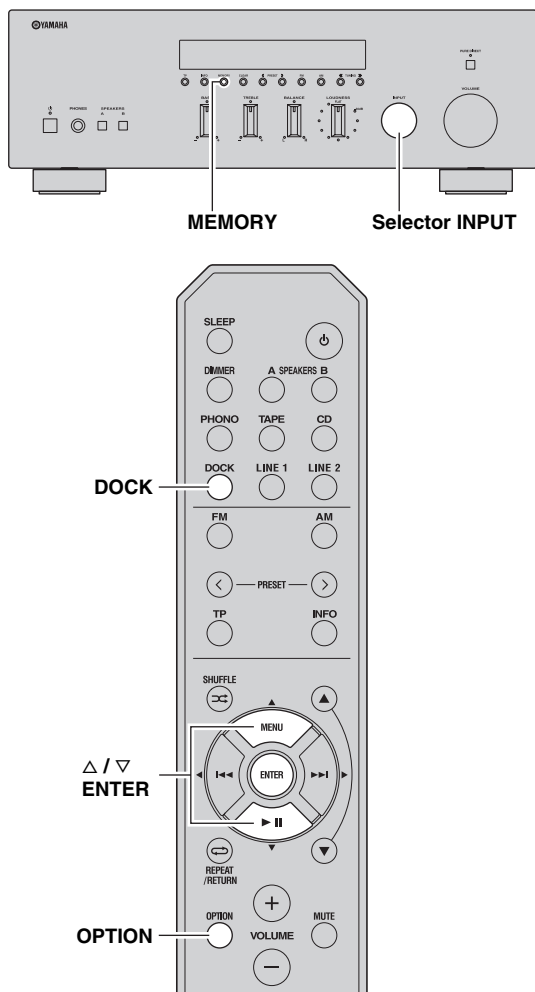

Una vez finalizado el emparejamiento, lleve a cabo el siguiente procedimiento para obtener una conexión inalámbrica entre esta unidad y el componente Bluetooth. Cuando la conexión inalámbrica esté completa, podrá disfrutar de la reproducción de componentes Bluetooth.

Nota

Según el componente Bluetooth, la conexión inalámbrica se establecerá automáticamente o cuando se maneje el componente Bluetooth. En tales casos, no es necesario llevar a cabo el siguiente procedimiento.

1 Gire el selector INPUT del panel frontal (o pulse DOCK en el mando a distancia) para seleccionar DOCK como fuente de entrada.

2 Pulse OPTION en el mando a distancia.

Aparece el menú Option de DOCK (vea la página 30).

3 Pulse Δ / ∇ en el mando a distancia para seleccionar “Connect” y, a continuación, pulse ENTER.

Una vez finalizada la conexión inalámbrica, “Connected” aparecerá en la pantalla del panel frontal.

Para salir del menú Option, pulse OPTION en el mando a distancia.



Nota

“Not found” aparece en pantalla si hay un error de conexión. Compruebe que se cumplen las siguientes condiciones y vuelva a intentar establecer la conexión inalámbrica.

- Tanto esta unidad como el componente Bluetooth están emparejados.
- El componente Bluetooth está encendido.
- El componente Bluetooth está en un rango de 10 metros del receptor de audio inalámbrico Bluetooth.

4 Ponga el componente Bluetooth en modo de reproducción.

Mientras el componente Bluetooth esté reproduciendo, “BLUETOOTH” aparecerá en la pantalla del panel frontal.



Nota

Para desconectar una conexión inalámbrica, repita estos pasos y seleccione “Disconnect” en el paso 3.



Si la fuente de entrada está ajustada a DOCK, también puede establecer una conexión inalámbrica pulsando MEMORY en el panel frontal (o ENTER en el mando a distancia).

AJUSTE DEL MENÚ OPTION PARA CADA FUENTE DE ENTRADA

El menú Option permite configurar varios ajustes para cada fuente de entrada y recuperarlos automáticamente al seleccionar una fuente de entrada. Además, puede ver la información de señal de ciertas fuentes de entrada. A continuación se describe el procedimiento para ajustar los elementos del menú Option.

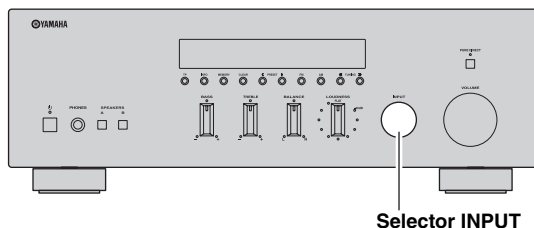

Selector INPUT

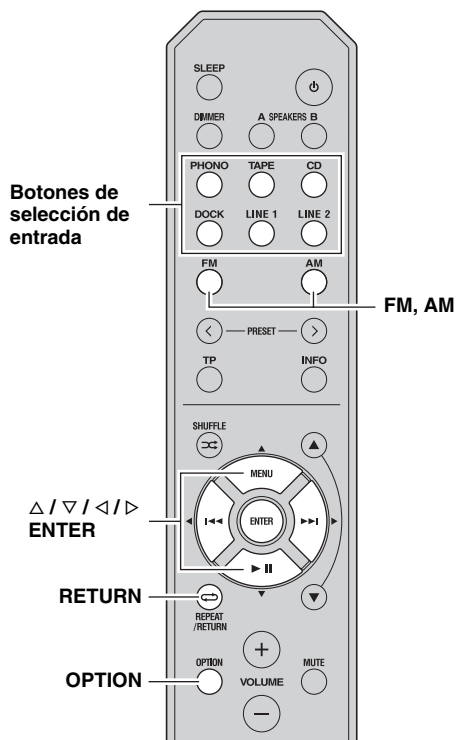

Botones de selección de entrada

FM, AM

Δ / ▽ / ◀ / ▶ / ENTER

RETURN

OPTION

1 Gire el selector INPUT del panel frontal (o pulse uno de los botones de selección de entrada o FM o AM en el mando a distancia) para seleccionar la fuente de entrada deseada.

2 Pulse OPTION en el mando a distancia.

Nota

Si la fuente de entrada cambia mientras se muestra el menú Option, la pantalla del panel frontal saldrá del menú y mostrará la fuente de entrada seleccionada.

3 Pulse Δ / ▽ en el mando a distancia para seleccionar el elemento de menú deseado y pulse ENTER.

4 Pulse Δ / ▽ / ◀ / ▶ en el mando a distancia para cambiar los ajustes.



En ciertos elementos de menú, debe pulsar ENTER para guardar el nuevo ajuste.

5 Para salir del menú Option, pulse OPTION en el mando a distancia.

Para regresar al menú anterior, pulse RETURN en el mando a distancia.

Nota

Si Δ / ▽ / ◀ / ▶ en el mando a distancia u otros botones no funcionan tras cerrar el menú Option, gire el selector INPUT en el panel frontal (o pulse uno de los botones de selección de entrada o FM o AM en el mando a distancia) para volver a seleccionar la fuente de entrada actual.

Elementos del menú Option

Los siguientes elementos de menú están disponibles con cada fuente de entrada.

Fuente de entrada	Elementos de menú	
PHONO, CD, TAPE, LINE 1-2	Volume*1	FM Mode, Auto Preset, Clr All Preset
TUNER (FM/AM)		
DOCK (iPhone/iPod)		Interlock*2
DOCK (Bluetooth)		Connect, Disconnect, Pairing

Notas

*1 "Volume" es un elemento común de los menús para todas las fuentes de entrada.

*2 "Interlock" se muestra en el menú Option sólo si se utiliza un sistema inalámbrico para iPod.

A continuación se ofrece información detallada sobre los elementos de menú. La configuración reflejará la fuente de entrada seleccionada en ese momento.



Los ajustes por defecto aparecen marcados con “*”.

Volume

Submenús: MaxVol, IniVol

Rango ajustable

(MaxVol): -30,0dB a +15,0dB, +16,5dB* (pasos de 5,0 dB)

Rango ajustable

(IniVol): Off*, Mute, -89,5dB a +16,5dB (pasos de 0,5 dB)

Ajusta elementos de volumen.

MaxVol (volumen máximo)

Ajusta el volumen máximo de forma que el volumen no se aumente accidentalmente por encima de un cierto nivel. Por ejemplo, puede ajustar el volumen entre -89,5 dB y -5,0 dB (o Mute) si ajusta el parámetro a “-5.0dB”. El volumen puede aumentar hasta el máximo si el parámetro se ajusta a +16,5 dB (por defecto).

IniVol (volumen inicial)

Ajusta el volumen en el momento en que se enciende la unidad. Cuando el parámetro se ajusta a “Off”, se aplica el volumen utilizado cuando la unidad se puso en espera.

Nota

Si “MaxVol” se ajusta a un valor inferior al ajuste “IniVol”, el ajuste de “MaxVol” sobrescribe el ajuste de “IniVol”. Por ejemplo, si ajusta “MaxVol” a “-30.0dB” e “IniVol” a “0.0dB”, el volumen se ajustará automáticamente a “-30.0dB” la próxima vez que se encienda la unidad.

FM Mode

Opciones: STEREO*, MONO

Ajusta el modo de recepción de emisión de FM (vea la página 18).

“FM Mode” se muestra en el menú Option sólo si TUNER está seleccionado como fuente de entrada.

Auto Preset

Detecta automáticamente emisoras de radio de FM y las registra como emisoras de presintonía (vea la página 19).

“Auto Preset” se muestra en el menú Option sólo si TUNER está seleccionado como fuente de entrada.

Clr All Preset

Borra todas las emisoras de presintonía (vea la página 22).

“Clr All Preset” se muestra en el menú Option sólo si TUNER está seleccionado como fuente de entrada.

Interlock

Opciones: ON*, OFF

Cuando hay un iPhone/iPod conectado a esta unidad mediante un sistema inalámbrico para iPod, el iPhone/iPod puede utilizarse para encender la unidad, ponerla en modo de espera o seleccionar DOCK como fuente de entrada.

“Interlock” se muestra en el menú Option sólo si se utiliza un sistema inalámbrico para iPod y DOCK está seleccionado como fuente de entrada.

ON Esta unidad responde a ciertas operaciones de iPhone/iPod.

OFF Desactiva esta característica.

Connect/Disconnect

Conecta o desconecta un componente Bluetooth (vea la página 29).

“Connect/Disconnect” aparece en el menú Option sólo si DOCK (Bluetooth) está seleccionado como fuente de entrada.

Pairing

Empareja el receptor de audio inalámbrico Bluetooth y un componente Bluetooth (vea la página 28).

“Pairing” aparece en el menú Option sólo si DOCK (Bluetooth) está seleccionado como fuente de entrada.

PREPARACIÓN AVANZADA

■ Parámetros del menú **ADVANCED SETUP**

Cambian los ajustes iniciales para reflejar las necesidades del entorno de escucha.



Los ajustes por defecto aparecen marcados con “*”.

APD (Automatic Power Down) TIMER

Opciones: 4H (4 horas), 8H* (8 horas), 12H (12 horas)

Cuando el interruptor POWER MANAGEMENT del panel trasero de la unidad (vea la página 7) está ajustado a ON, la unidad pasará automáticamente al modo de espera si no se maneja durante un periodo de tiempo determinado.

Nota

Si el interruptor POWER MANAGEMENT está ajustado a OFF, “APD TIMER -OFF” aparece en pantalla.

INITIALIZE

Opciones: NO*, YES

Restablece todos los parámetros a sus ajustes de fábrica.

- Seleccione NO para cancelar sin restablecer todos los parámetros a sus ajustes de fábrica.
- Seleccione YES para restablecer todos los parámetros a sus ajustes de fábrica.

Nota

Si se selecciona “YES”, los parámetros se restablecerán la próxima vez que encienda la unidad.

Cambio de los parámetros del menú *ADVANCED SETUP*

El menú **ADVANCED SETUP** aparece en la pantalla del panel frontal.



- La salida de audio se silencia mientras se ajustan parámetros en el menú **ADVANCED SETUP**.
- Mientras se ajustan parámetros en el menú **ADVANCED SETUP**, la mayoría de controles del panel frontal permanecen desactivados; sólo (alimentación), el selector **INPUT** e **INFO** siguen operativos.

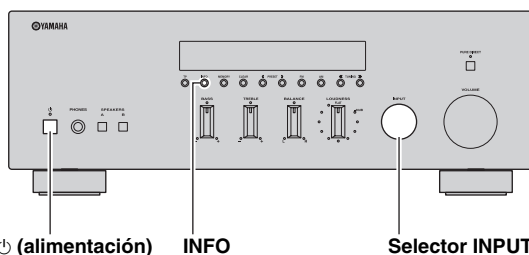

- 1 Pulse y mantenga presionado **INFO** en el panel frontal y, a continuación, pulse (alimentación).**

La unidad se enciende y el menú **ADVANCED SETUP** aparece en la pantalla del panel frontal.

- 2 Gire el selector **INPUT** en el panel frontal para seleccionar el parámetro que desee cambiar.**

Consulte “Parámetros del menú **ADVANCED SETUP**” en la página 32 para obtener una lista completa de los parámetros disponibles.

- 3 Pulse **INFO** en el panel frontal repetidamente para cambiar el ajuste del parámetro seleccionado.**

Para cambiar otros ajustes, repita los pasos 2 y 3.

- 4 Pulse (alimentación) en el panel frontal para apagar la unidad y confirmar el ajuste.**

Nota

Los ajustes realizados se aplicarán la próxima vez que encienda la unidad.

SOLUCIÓN DE PROBLEMAS

Consulte el siguiente cuadro cuando el aparato no funcione bien. Si el problema surgido no aparece en la siguiente lista o las instrucciones no le ayudan, desactive el equipo, desconecte el cable de alimentación y consulte con un centro de servicio o con un distribuidor Yamaha autorizado.

■ Generales

Problema	Causa	Remedio	Vea la página
La unidad no se enciende.	El cable de alimentación no está conectado o el conector no se ha insertado completamente.	Conecte el cable de alimentación firmemente.	—
	El ajuste de la impedancia es incorrecto.	Ajuste la impedancia para que coincida con las de los altavoces.	11
	Los circuitos de protección se han activado al detectar un cortocircuito, etc.	Compruebe que los cables del altavoz no se tocan y vuelva a encender la unidad.	10
	El interruptor IMPEDANCE SELECTOR del panel trasero no está colocado en ninguno de los dos extremos.	Coloque el interruptor IMPEDANCE SELECTOR en uno de los dos extremos mientras la unidad está apagada.	11
	Esta unidad ha sido expuesta a una descarga eléctrica externa intensa (rayo o electricidad estática intensa).	Apague la unidad, desconecte el cable de alimentación, vuelva a conectarlo al cabo de 30 segundos y vuelva a utilizarlo normalmente.	—
No se escucha sonido	Conexión incorrecta de cables de salida o de entrada.	Conecte los cables correctamente. Si el problema persiste, los cables podrán estar defectuosos.	10
	No se ha seleccionado ninguna fuente de entrada adecuada.	Seleccione una fuente de entrada adecuada con el selector INPUT del panel frontal (o con uno de los botones de selección de entrada o FM o AM en el mando a distancia).	13
	Los interruptores SPEAKERS A/B no están ajustados correctamente.	Active SPEAKERS A o SPEAKERS B.	13
	Las conexiones de los altavoces no son seguras.	Asegure las conexiones.	10
	La salida se ha silenciado.	Desactive la función de silencio.	8
	El ajuste MaxVol o IniVol está ajustado demasiado bajo.	Ajuste un valor más alto.	30
	El componente correspondiente a la fuente de entrada seleccionada está apagado o no reproduce.	Encienda el componente y asegúrese de que está reproduciendo.	—
El sonido desaparece de repente.	Los circuitos de protección se han activado al detectar un cortocircuito, etc.	Compruebe que el interruptor IMPEDANCE SELECTOR está ajustado en la posición correcta.	11
		Compruebe que los cables del altavoz no se tocan y vuelva a encender la unidad.	10
	La unidad se ha calentado demasiado.	Asegúrese de que las aberturas en el panel superior no están bloqueadas.	—
	La función de apagado automático ha apagado la unidad.	Cambie el ajuste de apagado automático (“APD TIMER” en el menú Advanced Setup) a un ajuste más largo o desactive la función de apagado automático ajustando el interruptor POWER MANAGEMENT del panel trasero a la posición OFF.	32

Problema	Causa	Remedio	Vea la página
Sólo se escucha el altavoz de un lado.	Conexión incorrecta de los cables.	Conecte los cables correctamente. Si el problema persiste, los cables podrán estar defectuosos.	10
	Ajuste incorrecto del control BALANCE.	Ajuste el control BALANCE en la posición adecuada.	14
No hay graves ni sensación ambiental.	Los cables + y – se han conectado al revés en el amplificador o en los altavoces.	Conecte los cables de los altavoces con la fase correcta + y –.	10
Se oye un sonido de “zumbido”.	Conexión incorrecta de los cables.	Conecte las tomas de audio con firmeza. Si el problema persiste, los cables podrán estar defectuosos.	10
	No hay conexión entre el tocadiscos y la terminal GND.	Establezca la conexión GND entre el tocadiscos y la unidad.	10
El nivel de sonido es bajo durante la reproducción de un disco.	El disco se está reproduciendo en un tocadiscos con un cartucho MC.	El tocadiscos debe estar conectado a la unidad mediante el amplificador principal MC.	—
El nivel del volumen no se puede aumentar o se distorsiona el sonido.	El componente conectado a las tomas de salida TAPE REC o LINE 1 REC de la unidad está apagado.	Encienda el componente.	—
El sonido se degrada al utilizar los auriculares conectados al reproductor de CD o a la pletina de cinta conectados a esta unidad.	Se ha apagado la unidad o está en modo de espera.	Encienda esta unidad.	13
El nivel de sonido es bajo.	La función del control Loudness está activa.	Baje el volumen, ajuste el control LOUDNESS a la posición FLAT y vuelva a ajustar el volumen.	15
Utilizar los controles BASS, TREBLE, BALANCE y LOUDNESS no afecta a la calidad tonal.	El interruptor PURE DIRECT está activado.	El interruptor PURE DIRECT debe desactivarse para utilizar esos controles.	14

■ Sintonizador

Problema		Causa	Remedio	Vea la página
FM	La recepción de FM estéreo tiene ruidos.	Las características particulares de las emisiones de FM estéreo que se están recibiendo pueden causar este problema cuando el transmisor está muy lejos o la entrada de la antena es mala.	Verifique las conexiones de la antena. Intente utilizar una antena de FM direccional de alta calidad.	12
			Cambie a mono.	18
	Hay distorsión y no se puede obtener una buena recepción a pesar de utilizar una buena antena de FM.	Hay interferencia de trayectorias múltiples.	Ajuste la posición de la antena para eliminar la interferencia de trayectorias múltiples.	—
	La emisora deseada no se puede sintonizar con el método de sintonización automática.	La señal es demasiado débil.	Intente utilizar una antena de FM direccional de alta calidad.	12
			Pruebe a utilizar el método de sintonización manual.	18
La información de Radio Data System no aparece.	La emisora de radio no ofrece información de Radio Data System.		—	
	La señal es demasiado débil.	Utilice una antena de FM direccional de alta calidad.	—	
FM/AM	Se muestra NO PRESETS.	No se registra ninguna emisora presintonizada.	Registre las emisoras que desee escuchar como emisoras presintonizadas.	19
AM	La emisora deseada no se puede sintonizar con el método de sintonización automática.	La señal es débil o las conexiones de la antena están flojas.	Apriete las conexiones de la antena de cuadro de AM y oriéntela para obtener la mejor recepción.	—
			Pruebe a utilizar el método de sintonización manual.	18
	La presintonización automática no funciona.	La presintonización automática no está disponible para emisoras de AM.	Utilice la presintonización manual.	20
	Se oye un ruido continuo de fritura y crepitación.	Los ruidos pueden deberse a relámpagos, fluorescentes, motores, termostatos y otros equipos eléctricos.	Utilice una antena exterior y un cable de tierra. Esto ayudará algo, pero será difícil eliminar todo el ruido.	—
	Hay ruidos de zumbidos y aullidos.	Se está utilizando cerca un aparato de TV.	Separe esta unidad del TV.	—

■ iPhone/iPod

En ciertas situaciones, los siguientes mensajes pueden mostrarse en la pantalla del panel frontal.

Mensaje	Estado/causa	Remedio	Vea la página
Connect error	Hay un problema con la ruta de la señal desde el iPhone/iPod a la unidad.	Apague la unidad y vuelva a conectar la Dock Universal para iPod a la toma Dock de la unidad.	25
		Extraiga el iPhone/iPod de la Dock Universal para iPod y vuelva a colocarlo en la base.	25
Unknown iPod	El iPhone/iPod utilizado no es compatible con la unidad.	Conecte un iPhone/iPod compatible con la unidad.	25
Connected	El iPhone/iPod está colocado correctamente en la Dock Universal para iPod.		—
	El iPhone/iPod está colocado correctamente en el sistema inalámbrico para iPod y conectado con la unidad a través de una transmisión inalámbrica.		27
Disconnected	El iPhone/iPod se ha retirado de la Dock Universal para iPod.		—
	El iPhone/iPod se ha desconectado de la unidad mediante transmisión inalámbrica.		—
	La conexión inalámbrica es pobre.	Coloque el receptor de YID-W10 lo más lejos posible de la unidad.	25

Problema	Causa	Remedio	Vea la página
Si se utiliza la Dock Universal para iPod: su iPhone/iPod no se está cargando aunque está conectado a la Dock Universal para iPod.	La unidad no está encendida.	Encienda la unidad o póngala en modo de espera.	4, 8
	El iPhone/iPod no está conectado de forma segura.	Conecte el iPhone/iPod de forma segura a la Dock Universal para iPod.	—
Si se utiliza el sistema inalámbrico para iPod: El iPhone/iPod no se está cargando aunque el transmisor YID-W10 conectado al iPhone/iPod está colocado en el receptor YID-W10.	La unidad no está encendida.	Encienda la unidad o póngala en modo de espera.	4, 8
	El transmisor YID-W10 no está colocado de forma segura en el receptor YID-W10.	Coloque el transmisor YID-W10 conectado al iPhone/iPod de forma segura en el receptor YID-W10.	—

■ Bluetooth™

En ciertas situaciones, los siguientes mensajes pueden mostrarse en la pantalla del panel frontal.

Mensaje	Estado/causa	Remedio	Vea la página
Searching...	El receptor de audio inalámbrico Bluetooth y el componente Bluetooth están en proceso de emparejamiento.		—
	El receptor de audio inalámbrico Bluetooth y el componente Bluetooth están estableciendo una conexión.		—
Completed	El emparejamiento ha terminado.		—
Canceled	El emparejamiento se ha cancelado.		—
Connected	Se ha establecido la conexión entre el receptor de audio inalámbrico Bluetooth y el componente Bluetooth.		—
Disconnected	El componente Bluetooth se ha desconectado del receptor de audio inalámbrico Bluetooth.		—
Not found	No se encuentra el componente Bluetooth.	Durante el emparejamiento: <ul style="list-style-type: none"> – El emparejamiento debe realizarse en el componente Bluetooth y la unidad al mismo tiempo. Compruebe si el componente Bluetooth está en modo de emparejamiento. Durante la conexión: <ul style="list-style-type: none"> – Compruebe si el componente Bluetooth está encendido. – Compruebe si el componente Bluetooth está en un rango de 10 m del receptor de audio inalámbrico Bluetooth. 	—
	Es posible que no se ha logrado el emparejamiento.	Pruebe a volver a realizarlo.	28

■ Mando a distancia

Problema	Causa	Remedio	Vea la página
El mando a distancia no funciona correctamente.	La distancia o el ángulo son incorrectos.	El mando a distancia tiene un alcance máximo de 6 m y una inclinación máxima de 30 grados con respecto al eje del panel frontal.	9
	El sensor del mando a distancia de la unidad está sometido a la luz solar directa o a iluminación intensa (lámpara fluorescente de tipo inverso, por ejemplo).	Coloque la unidad en otro lugar.	—
	Las pilas están casi gastadas.	Sustituya las pilas.	9

ESPECIFICACIONES

SECCIÓN DE AUDIO

- Potencia de salida RMS mínima
(8 Ω , de 20 Hz a 20 kHz, 0,04% THD) 50 W + 50 W
- Potencia dinámica por canal (IHF)
(8/6/4/2 Ω) 70/77/89/100 W
- Potencia máxima por canal [sólo modelo para Europa]
(1 kHz, 0,7% THD, 4 Ω) 55 W
- Potencia IEC [sólo modelo para Europa]
(1 kHz, 0,04% THD, 8 Ω) 52 W
- Ancho de banda de alimentación
(0,06% THD, 25 W, 8 Ω) de 10 Hz a 50 kHz
- Factor de amortiguación (SPEAKERS A)
1 kHz, 8 Ω 150 o más
- Potencia de salida efectiva máxima (JEITA)
[sólo modelos para Asia y Centroamérica/Sudamérica]
(1 kHz, 10% THD, 8 Ω) 85 W
- Sensibilidad de entrada/impedancia de entrada
PHONO (MM) 3,5 mV/47 k Ω
CD, etc. 200 mV/47 k Ω
- Señal de entrada máxima
PHONO (MM) (1 kHz, 0,003% THD) 60 mV o más
CD, etc. (1 kHz, 0,5% THD) 2,2 V o más
- Nivel de salida/impedancia de salida
CD, etc. (entrada a 1 kHz, 200 mV)
REC 200 mV/1,0 k Ω
CD, etc. (entrada a 1 kHz, 200 mV, 8 Ω)
PHONES 340 mV/470 Ω
- Respuesta de frecuencia
CD, etc. (de 20 Hz a 20 kHz) 0 \pm 0,5 dB
CD, etc., PURE DIRECT activado (de 10 Hz a 100 kHz)
..... 0 \pm 1,0 dB
- Desviación de ecualización RIAA
PHONO (MM) \pm 0,5 dB
- Distorsión armónica total
PHONO (MM) a REC
(de 20 Hz a 20 kHz, 3 V) 0,025% o menos
CD, etc. a SPEAKERS
(de 20 Hz a 20 kHz, 25 W, 8 Ω) 0,015% o menos
- Relación señal a ruido (red IHF-A)
PHONO (MM) (entrada 5 mV cortocircuitada) 87 dB o más
CD, etc., PURE DIRECT activado
(entrada de 200 mV cortocircuitada) 100 dB o más
- Ruido residual (red IHF-A) 30 μ V
- Separación de canales
CD, etc. (entrada de 5,1 k Ω cortocircuitada, 1/10 kHz)
..... 65/50 dB o más
- Características de control de tono
BASS
Potenciador/corte (50 Hz) \pm 10 dB
Frecuencia de transición 350 Hz
TREBLE
Potenciador/corte (20 kHz) \pm 10 dB
Frecuencia de transición 3,5 kHz
- Control continuo de volumen
Atenuación (1 kHz) -30 dB
- Error de seguimiento de ganancia (de 0 a -99 dB) 0,5 dB o menos

SECCIÓN DE FM

- Gama de sintonización
[modelos para Estados Unidos y Canadá] 87,5 a 107,9 MHz
[modelos para Asia y Centroamérica/Sudamérica]
..... de 87,5/87,50 a 107,9/108,00 MHz
[modelos para Europa, Rusia y Australia]
..... de 87,50 a 108,00 MHz
- Umbral de silenciamiento de 50 dB (IHF, 1 kHz, 100% MOD.)
Mono 3,0 μ V (20,8 dBf)

- Relación señal a ruido (IHF)
Mono/estéreo 74 dB/70 dB
- Distorsión armónica (1 kHz)
Mono/estéreo 0,3%/0,3%

SECCIÓN DE AM

- Gama de sintonización
[modelos para Estados Unidos y Canadá] de 530 a 1710 kHz
[modelos para Asia y Centroamérica/Sudamérica]
..... de 530/531 a 1710/1611 kHz
[modelos para Europa, Rusia y Australia] de 531 a 1611 kHz

GENERALIDADES

- Fuente de alimentación
[modelos para Estados Unidos y Canadá] 120 V CA, 60 Hz
[modelos para Centroamérica/Sudamérica]
..... 110-120/220-240 V CA, 50/60 Hz
[modelo para Australia] 240 V CA, 50 Hz
[modelo para Europa y Rusia] 230 V CA, 50 Hz
[modelo para Asia] 220-240 V CA, 50/60 Hz
- Consumo eléctrico 150 W
- Consumo eléctrico en espera 0,5 W o menos
- Consumo eléctrico en espera de YID-W10
(YID-W10 conectado) 1,2 W o menos
- Consumo eléctrico de carga de iPod 30 W o menos
- Consumo eléctrico máximo
[sólo modelos para Centroamérica/Sudamérica]
(8 Ω , 1 kHz, 10% THD) 280 W
- Dimensiones (An. \times Al. \times Pr.) 435 \times 151 \times 387 mm
- Peso 8,8 kg

* Las especificaciones están sujetas a cambios sin previo aviso.

Información para usuarios sobre recolección y disposición de equipamiento viejo y baterías usadas



Estos símbolos en los productos, embalaje, y/o documentación que se acompañe significan que los productos electrónicos y eléctricos usados y las baterías usadas no deben ser mezclados con desechos domésticos corrientes.

Para el tratamiento, recuperación y reciclado apropiado de los productos viejos y las baterías usadas, por favor llévelos a puntos de recolección aplicables, de acuerdo a su legislación nacional y las directivas 2002/96/EC y 2006/66/EC.



Al disponer de estos productos y baterías correctamente, ayudará a ahorrar recursos valiosos y a prevenir cualquier potencial efecto negativo sobre la salud humana y el medio ambiente, el cual podría surgir de un inapropiado manejo de los desechos.

Para más información sobre recolección y reciclado de productos viejos y baterías, por favor contacte a su municipio local, su servicio de gestión de residuos o el punto de venta en el cual usted adquirió los artículos.



[Información sobre la disposición en otros países fuera de la Unión Europea]

Estos símbolos sólo son válidos en la Unión Europea. Si desea deshacerse de estos artículos, por favor contacte a sus autoridades locales y pregunte por el método correcto de disposición.

Nota sobre el símbolo de la batería (ejemplos de dos símbolos de la parte inferior)

Este símbolo podría ser utilizado en combinación con un símbolo químico. En este caso el mismo obedece a un requerimiento dispuesto por la Directiva para el elemento químico involucrado.

Pb

LET OP: LEES HET VOLGENDE VOOR U DIT TOESTEL IN GEBRUIK NEEMT.

- Om er zeker van te kunnen zijn dat u de optimale prestaties uit uw toestel haalt, dient u deze handleiding zorgvuldig door te lezen. Bewaar de handleiding op een veilige plek zodat u er later nog eens iets in kunt opzoeken.
- Installeer dit geluidssysteem op een goed geventileerde, koele, droge en schone plek uit de buurt van direct zonlicht, warmtebronnen, trillingen, stof, vocht, en/of kou. Houd de volgende minimumruimte rond het toestel aan voor ventilatiedoelinden.
Boven: 30 cm
Achter: 20 cm
Zijkanten: 20 cm
- Plaats dit toestel uit de buurt van andere elektrische apparatuur, motoren of transformatoren om storend gebrom te voorkomen.
- Stel dit toestel niet bloot aan plotselinge temperatuurswisselingen van koud naar warm en plaats het toestel niet in een omgeving met een hoge vochtigheidsgraad (bijv. in een ruimte met een luchtbevochtiger) om te voorkomen dat zich binnenin het toestel condens vormt, wat zou kunnen leiden tot elektrische schokken, brand, schade aan dit toestel en/of persoonlijk letsel.
- Vermijd plekken waar andere voorwerpen op het toestel kunnen vallen, of waar het toestel blootstaat aan druppelende of spattende vloeistoffen. Plaats de volgende dingen niet bovenop dit toestel:
 - Andere componenten, daar deze schade kunnen veroorzaken en/of de afwerking van dit toestel kunnen doen verkleuren.
 - Brandende voorwerpen (bijv. kaarsen), daar deze brand, schade aan dit toestel en/of persoonlijk letsel kunnen veroorzaken.
 - Voorwerpen met vloeistoffen, daar deze elektrische schokken voor de gebruiker en/of schade aan dit toestel kunnen veroorzaken wanneer de vloeistof daaruit in het toestel terecht komt.
- Dek het toestel niet af met een krant, tafellaken, gordijn enz. zodat de koeling niet belemmerd wordt. Als de temperatuur binnenin het toestel te hoog wordt, kan dit leiden tot brand, schade aan het toestel en/of persoonlijk letsel.
- Steek de stekker van dit toestel pas in het stopcontact als alle aansluitingen gemaakt zijn.
- Gebruik het toestel niet wanneer het ondersteboven is geplaatst. Het kan hierdoor oververhit raken, wat kan leiden tot schade.
- Gebruik geen overdreven kracht op de schakelaars, knoppen en/of snoeren.
- Wanneer u de stekker uit het stopcontact haalt, moet u aan de stekker zelf trekken, niet aan het snoer.
- Maak dit toestel niet schoon met chemische oplosmiddelen; dit kan de afwerking beschadigen. Gebruik alleen een schone, droge doek.
- Gebruik alleen het op dit toestel aangegeven voltage. Gebruik van dit toestel bij een hoger voltage dan aangegeven is gevaarlijk en kan leiden tot brand, schade aan het toestel en/of persoonlijk letsel. Yamaha aanvaardt geen aansprakelijkheid voor enige schade veroorzaakt door gebruik van dit toestel met een ander voltage dan aangegeven staat.
- Om schade door blikseminslag te voorkomen, dient u de stekker uit het stopcontact te halen wanneer het onweert.
- Probeer niet zelf wijzigingen in dit toestel aan te brengen of het te repareren. Neem contact op met erkend Yamaha servicepersoneel wanneer u vermoedt dat het toestel reparatie behoeft. Probeer in geen geval de behuizing open te maken.
- Wanneer u dit toestel voor langere tijd niet zult gebruiken (bijv. vakantie), dient u de stekker uit het stopcontact te halen.
- Lees het hoofdstuk "VERHELPELEN VAN STORINGEN" over veel voorkomende vergissingen bij de bediening voor u de conclusie trekt dat het toestel een storing of defect vertoont.
- Voor u het toestel verplaatst, dient u op \ominus te drukken om het toestel uit te schakelen en vervolgens de stekker uit het stopcontact te halen.
- Er zal zich condens vormen wanneer de omgevingstemperatuur plotseling verandert. Haal de stekker uit het stopcontact en laat het toestel met rust.
- Wanneer het toestel langere tijd achter elkaar gebruikt wordt, kan het warm worden. Schakel de stroom uit en laat het toestel afkoelen.
- Installeer dit toestel in de buurt van een stopcontact op een plek waar u de stekker gemakkelijk kunt bereiken.
- De batterijen mogen niet worden blootgesteld aan hitte, zoals door direct zonlicht, vuur of iets dergelijks.
- Een te hoge geluidsdruk (volume) van een oortelefoon of hoofdtelefoon kan leiden tot gehoorschade.

Zolang het toestel op de netvoeding is aangesloten, is het niet losgekoppeld van de voeding, zelfs als het toestel uitgeschakeld is met \ominus of als u het in wachtstand hebt gezet met de \ominus -toets op de afstandsbediening. In deze toestand is het toestel ontworpen om een uiterst kleine hoeveelheid stroom te verbruiken.

WAARSCHUWING

OM DE RISICO'S VOOR BRAND OF ELEKTRISCHE SCHOKKEN TE VERMINDEREN, MAG U DIT TOESTEL IN GEEN GEVAL BLOOTSTELLEN AAN VOCHT OF REGEN.



Dit etiket moet op het product worden aangebracht wanneer de bovenkant heet kan worden tijdens gebruik.

INHOUD

INLEIDING

NUTTIGE FUNCTIES	2
MEEGELEVERDE ACCESSOIRES	3
REGELAARS EN HUN FUNCTIES	4
Voorpaneel	4
Voorpaneelscherm	6
Achterpaneel	7
Afstandsbediening	8
De afstandsbediening gebruiken	9

VOORBEREIDINGEN

AANSLUITINGEN	10
Luidsprekers en broncomponenten aansluiten	10
De FM- en AM-antennes aansluiten	12
Het netsnoer aansluiten	12

BASISBEDIENING

AFSPELEN EN OPNEMEN	13
Een bron afspelen	13
De klankkwaliteit bijregelen	14
Een bron opnemen	16
De sluimerklok gebruiken	16
AFSTEMMEN OP FM/AM RADIO	17
Automatisch afstemmen	17
Handmatig afstemmen	18
Automatische instelling van voorkeuzestations (alleen FM-stations)	19
Handmatige instelling van voorkeuzestations	20
Voorkeuzestations terugroepen	21
Een voorkeuzestation wissen	21
Alle voorkeuzestations wissen	22
Radio Data System-gegevens ontvangen (alleen FM-stations)	23
TP-zoekfunctie (alleen FM-stations)	24
MUZIEK AFSPELEN VANAF UW iPhone/ iPod/Bluetooth™-COMPONENT	25
Een Universele Dock voor iPod gebruiken	26
Een draadloos systeem voor iPod gebruiken	27
Een Bluetooth draadloze audio-ontvanger gebruiken	28

GEAVANCEERDE BEDIENING

HET OPTIEMENU INSTELLEN VOOR INVOERBRONNEN	30
Optiemenu-onderdelen	30
GEAVANCEERDE INSTELLINGEN	32
De menuparameters voor ADVANCED SETUP wijzigen	32

AANVULLENDE INFORMATIE

VERHELPEN VAN STORINGEN	33
SPECIFICATIES	38

INLEIDING

VOORBEREIDINGEN

BASISBEDIENING

GEAVANCEERDE
BEDIENING

AANVULLENDE
INFORMATIE

Nederlands

NUTTIGE FUNCTIES

Met dit toestel kunt u:

De geluidskwaliteit verbeteren met de functie Pure Direct ➔ pag. 14

Muziek afspelen vanaf uw iPhone/iPod* of Bluetooth-component* ➔ pag. 25

Naar FM- en AM-radiostations luisteren ➔ pag. 17

Radio Data System-informatie ontvangen en weergeven ➔ pag. 23

De bassen versterken door een subwoofer (lagetonenluidspreker) aan te sluiten ➔ pag. 10

Met de afstandsbediening van het toestel een Yamaha cd-speler bedienen ➔ pag. 8

Energie besparen met de automatische uitschakelfunctie ➔ pag. 32

* Optioneel Yamaha-product vereist

iPhone/iPod

iPhone, iPod, iPod classic, iPod nano en iPod touch zijn handelsmerken van Apple Inc., geregistreerd in de V.S. en andere landen.

Bluetooth™

Bluetooth is een gedeponeerd handelsmerk van Bluetooth SIG en wordt gebruikt door Yamaha overeenkomstig een licentie-overeenkomst.

-  geeft een bedieningstip aan.
- Sommige handelingen kunnen zowel met de toetsen op het voorpaneel van het toestel zelf als met de toetsen op de afstandsbediening worden uitgevoerd. In de gevallen waar de namen van toetsen op het toestel zelf verschillen van de namen op de afstandsbediening, worden de namen van de toetsen op de afstandsbediening tussen haakjes weergegeven.
- Deze handleiding is gedrukt voor uw toestel geproduceerd werd. Het ontwerp en de specificaties kunnen mogelijk worden gewijzigd als gevolg van verbeteringen en dergelijke. Indien er verschillen zijn tussen de handleiding en het product, heeft het product voorrang.

MEEGELEVERDE ACCESSOIRES

Controleer of u alle volgende onderdelen ontvangen heeft.

Afstandsbediening

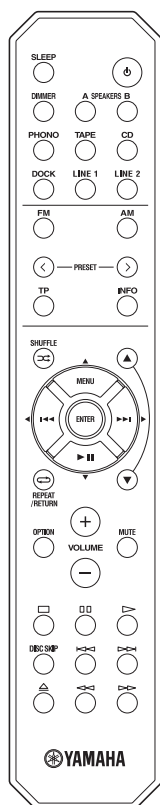

AM-ringantenne



FM-binnenantenne

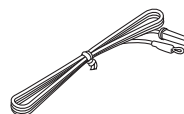

Batterijen (x2) (AA, R6, UM-3)

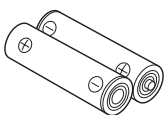

■ Opmerkingen over de afstandsbediening en batterijen

- Mors geen water of andere vloeistoffen op de afstandsbediening.
- Laat de afstandsbediening niet vallen.
- Laat de afstandsbediening niet liggen en bewaar hem niet op de volgende plaatsen:
 - zeer vochtige plaatsen, bijvoorbeeld bij een bad
 - zeer warme plekken, zoals bij een kachel of fornuis
 - zeer koude plaatsen
 - stoffige plaatsen
- Gebruik AA-, R6-, UM-3-batterijen voor de afstandsbediening.
- Plaats de batterijen in overeenstemming met de polariteitsmarkeringen (+ en -).
- Vervang alle batterijen als u merkt dat het werkingsbereik van de afstandsbediening kleiner wordt.
- Als de batterijen leeg raken, haal ze dan onmiddellijk uit de afstandsbediening om ontploffing of zuurlekkage te voorkomen.
- Als u lekkende batterijen vindt, doe de batterijen dan onmiddellijk weg waarbij u ervoor zorgt dat u het weggelekte materiaal niet aanraakt. Als het weggelekte materiaal in contact komt met uw huid, uw ogen of uw mond, spoel het dan onmiddellijk weg en raadpleeg een arts. Maak het batterijvak goed schoon voordat u nieuwe batterijen plaatst.
- Gebruik geen oude en nieuwe batterijen door elkaar. Hierdoor kan de levensduur van de nieuwe batterijen verkort worden of kunnen de oude batterijen gaan lekken.
- Gebruik geen verschillende types batterijen door elkaar (zoals alkaline- en mangaanbatterijen). Batterijen die er hetzelfde uitzien, kunnen een verschillende specificatie hebben.
- Voordat u nieuwe batterijen plaatst, dient u het batterijvak schoon te vegen.
- Voer batterijen af volgens de plaatselijke wet- en regelgeving.

REGELAARS EN HUN FUNCTIES

Voorpaneel

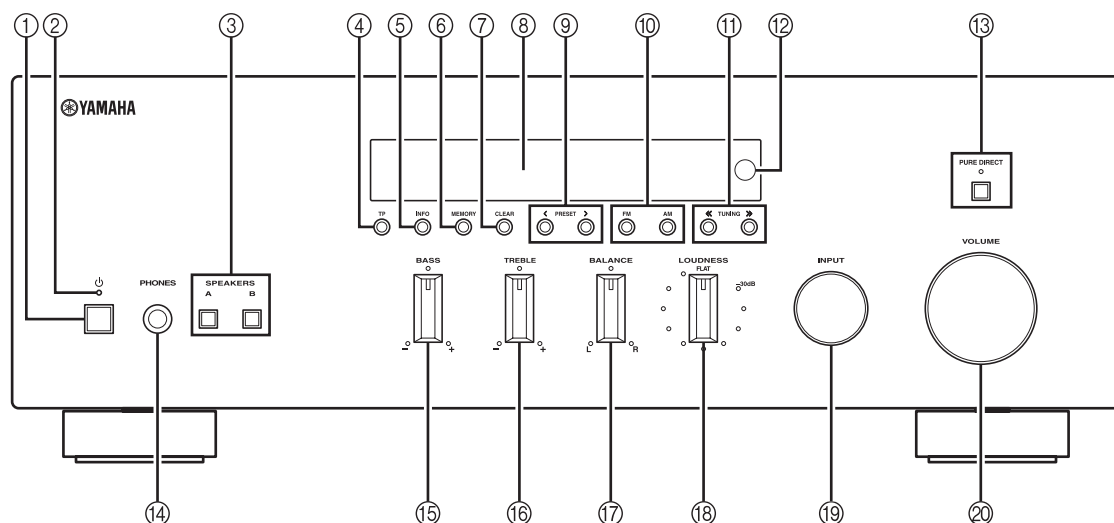

① **⏻ (aan/uit)**

Schakelt het toestel in en uit (zie bladzijde 13).

Ingedrukt: toestel is aan

Uitstekend: toestel is uit

Opmerking

Zelfs indien het toestel in wachtstand staat, verbruikt het nog een kleine hoeveelheid stroom.

② **Aan/uitlampje**

Brandt als volgt:

Helder brandend: toestel staat aan

Gedempt: wachtstand

Uit: toestel staat uit

Opmerking

Als een iPhone/iPod wordt opgeladen terwijl het toestel in wachtstand staat, brandt het aan/uitlampje helder.

③ **SPEAKERS A/B**

Schakelt telkens als de overeenkomstige knop wordt ingedrukt de luidsprekerset in of uit die aangesloten is op de SPEAKERS A- en/of SPEAKERS B-aansluitingen op het achterpaneel (zie bladzijde 13).

④ **TP**

Zoekt automatisch naar een station dat verkeersinformatie uitzendt (TP - Traffic Program - verkeersprogramma) (zie bladzijde 24).

⑤ **INFO**

Schakelt de Radio Data System-weergavemodus in en wijzigt die wanneer TUNER is geselecteerd als ingangsbron (zie bladzijde 23).

Wijzigt de afspelinformatie die wordt weergegeven voor het nummer dat wordt afgespeeld op de iPhone/iPod wanneer DOCK is geselecteerd als ingangsbron (zie bladzijde 26).

Opmerking

Afspeelgegevens kunnen alleen worden weergegeven voor een iPhone/iPod die is aangesloten met een Universele Dock voor iPod.

⑥ **MEMORY**

Slaat het huidige FM/AM-station op als voorkeuze wanneer TUNER is geselecteerd als ingangsbron (zie bladzijde 20).

⑦ **CLEAR**

Wist het huidige FM/AM-voorkeuzestation wanneer TUNER is geselecteerd als ingangsbron (zie bladzijde 21).

⑧ **Voorpaneelscherm**

Geeft informatie weer over de status van het toestel.

⑨ **PRESET </>**

Selecteert een FM/AM-voorkeuzestation wanneer TUNER is geselecteerd als ingangsbron (zie bladzijde 21).

⑩ **FM, AM**

Stelt de FM/AM-tunerband in op FM of AM wanneer TUNER is geselecteerd als ingangsbron (zie bladzijde 17).

⑪ TUNING <</>>

Selecteert de afstemfrequentie wanneer TUNER is geselecteerd als ingangsbron (zie bladzijde 17).

⑫ Sensor voor de afstandsbediening

Ontvangt infrarode signalen van de afstandsbediening.

⑬ PURE DIRECT en -lampje

Hiermee kunt u naar een geluidsbron luisteren met het puurst mogelijke geluid (zie bladzijde 14). Het lampje erboven gaat branden en het voorpaneelscherm gaat uit wanneer u deze functie inschakelt.

⑭ PHONES-aansluiting

Voert audio uit naar uw hoofdtelefoon zodat u privé kunt luisteren.

Opmerking

Druk op SPEAKER A/B zodat de lampjes SP A/B uitgaan voordat u uw hoofdtelefoon aansluit op de PHONES-uitgang.

⑮ BASS-regelaar

Verhoogt of verlaagt de versterking van de lage tonen. De middelste stand levert een vlakke versterking op (zie bladzijde 14).

⑯ TREBLE-regelaar

Verhoogt of verlaagt de versterking van de hoge tonen. De middelste stand levert een vlakke versterking op (zie bladzijde 14).

⑰ BALANCE-regelaar

Regelt de geluidsbalans van de linker- en rechterluidsprekers om onevenwichtig geluid te compenseren dat wordt veroorzaakt door de plaatsing van de luidsprekers of door omstandigheden in de kamer waar er wordt geluisterd (zie bladzijde 14).

⑱ LOUDNESS-regelaar

Behoudt het volledige klankspectrum bij alle volumeniveaus, door het verlies aan gevoeligheid van het menselijk oor voor hoge en lage frequenties bij een laag volume te compenseren (zie bladzijde 15).

⑲ INPUT-keuzeknop

Hiermee kiest u de ingangsbron waar u wilt naar luisteren.

⑳ VOLUME-regelaar

Verhoogt of verlaagt het geluidsniveau.

Opmerking

Dit is niet van invloed op het uitgangsniveau van de REC-uitgangen.

Voorpaneelscherm

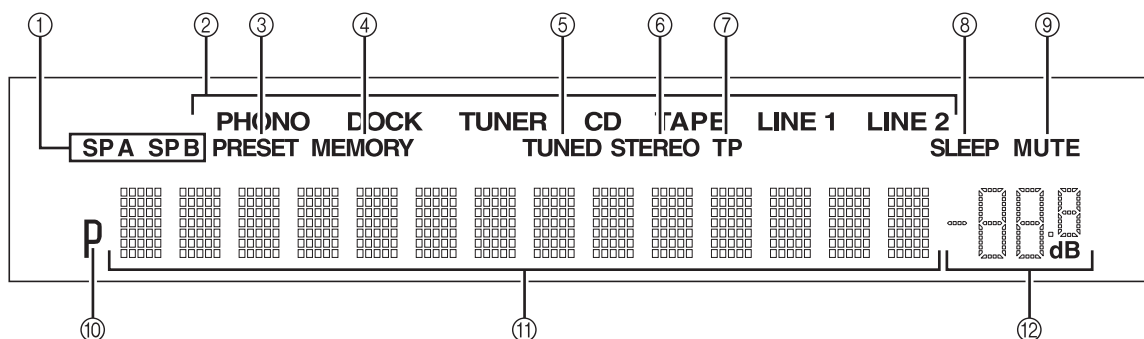

① SP (SPEAKERS) A/B-lampjes

Branden afhankelijk van welke luidsprekers u hebt geselecteerd.
Beide lampjes branden als beide luidsprekersets zijn geselecteerd.

② Ingangsbronlampjes

Branden afhankelijk van welke ingangsbron u hebt geselecteerd.

③ PRESET-lampje

Brandt wanneer u een voorkeuzeradiostation terugroept.
Knippert als de automatische zoekfunctie voor voorkeuzestations bezig is met het registreren van FM-stations als voorkeuzestations.

④ MEMORY-lampje

Brandt of knippert wanneer u een FM/AM-station opslaat als voorkeuze.

⑤ TUNED-lampje

Brandt wanneer het toestel is afgestemd op een FM- of AM-station.

⑥ STEREO-lampje

Brandt wanneer het toestel een sterk signaal ontvangt van een FM-stereo-uitzending.

⑦ TP-lampje

Brandt wanneer het toestel is afgestemd op een station met verkeersinformatie (TP - Traffic Program). Knippert tijdens het zoeken naar een station met verkeersinformatie.

⑧ SLEEP-lampje

Brandt als de sluimerklok ingeschakeld is.

⑨ MUTE-lampje

Knippert als de MUTE-functie ingeschakeld is.

⑩ P-lampje

Brandt als u een voorkeuzenummer hebt geselecteerd.
Knippert als u een voorkeuzeradiostation registreert.

⑪ Multi-infoscherm

Geeft gegevens weer tijdens het aanpassen of wijzigen van instellingen.

⑫ Volumelampje

Geeft het huidige volumeniveau weer.

Achterpaneel

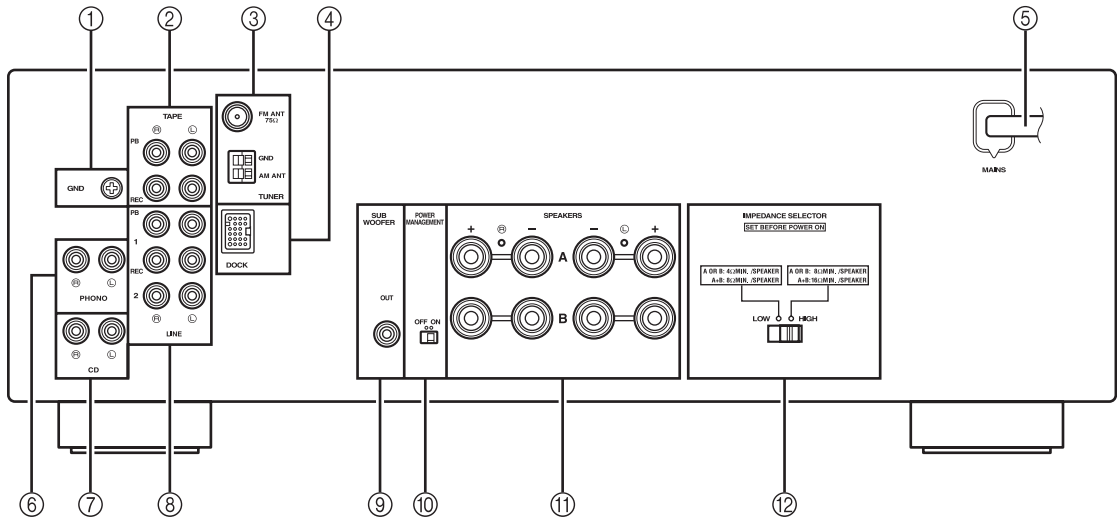

① GND-aansluiting

Hier sluit u een platenspeler aan (zie bladzijde 10).

② TAPE-aansluitingen

Hier sluit u een bandrecorder aan (zie bladzijde 10).

③ Antenne-aansluitingen

Hier sluit u FM- en AM-antennes aan (zie bladzijde 12).

④ DOCK-aansluiting

Hier sluit u een optionele Yamaha Universele Dock voor iPod (zoals de YDS-12), een draadloos systeem voor iPod (YID-W10) of een draadloze Bluetooth audio-ontvanger (YBA-10) aan (zie bladzijde 25).

⑤ Netsnoer

Om het toestel aan te sluiten op een stopcontact (zie bladzijde 12).

⑥ PHONO-aansluitingen

Hier sluit u een platenspeler aan (zie bladzijde 10).

⑦ CD-aansluitingen

Hier sluit u een cd-speler aan (zie bladzijde 10).

⑧ LINE 1-2-aansluitingen

Hier sluit u audiocomponenten aan (zie bladzijde 10).

⑨ SUBWOOFER OUT-uitgang

Hier sluit u een subwoofer (lagetonenluidspreker) met ingebouwde versterker aan (zie bladzijde 10).



De SUBWOOFER OUT-uitgang dempt signalen boven 90 Hz.

⑩ POWER MANAGEMENT-schakelaar

Hiermee schakelt u de automatisch uitschakelfunctie in en uit. Wanneer de functie is ingeschakeld, gaat het toestel in wachtstand wanneer het een bepaalde tijd lang niet wordt bediend (3 instellingen mogelijk, zie bladzijde 32).

⑪ SPEAKERS-aansluitingen

Hier sluit u luidsprekers aan (zie bladzijde 10).

⑫ IMPEDANCE SELECTOR-schakelaar

Hiermee selecteert u de impedantie-instelling (zie bladzijde 11).

Afstandsbediening

In dit gedeelte worden de functies van de toetsen op de afstandsbediening beschreven waarmee u het toestel of een Yamaha cd-speler bedient.

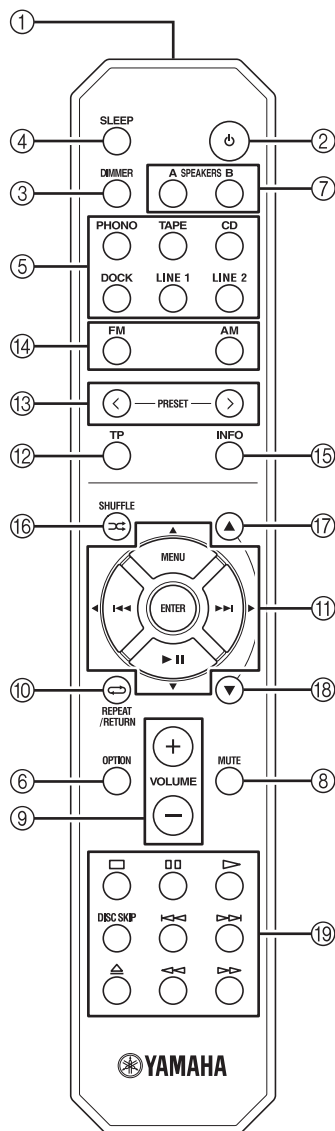

■ Algemene toetsen

De volgende toetsen kunt u gebruiken, ongeacht welke ingangsbron u hebt geselecteerd.

① Infraroodsignaalzender

Verzendt infrarode signalen.

② (aan/uit)

Schakelt het toestel aan of zet het in wachtstand.

Opmerking

Deze toets werkt alleen wanneer de knop (aan/uit) op het voorpaneel is ingedrukt.

③ DIMMER

Wijzigt de helderheid van het voorpaneelscherm. Kies de helderheid uit 3 niveaus door herhaaldelijk op deze toets te drukken.



Deze instelling wordt behouden, zelfs als u dit toestel uitschakelt.

④ SLEEP

Stelt de sluimerklok in (zie bladzijde 16).

⑤ Invoerkeuzetoetsen

Hiermee kiest u de ingangsbron waar u wilt naar luisteren.



- De namen van de ingangsbronnen stemmen overeen met de namen van de aansluitingen op het achterpaneel.
- Als u op de afstandsbediening TUNER wilt selecteren als invoerbron, druk dan op FM of op AM.

⑥ OPTION

Schakelt het OPTION-menu in en uit (zie bladzijde 30).

⑦ SPEAKERS A/B

Schakelt de luidsprekers in en uit die zijn aangesloten op de aansluitingen SPEAKERS A en/of SPEAKERS B op het achterpaneel van het toestel wanneer u op de betreffende toets drukt.

⑧ MUTE

Hiermee onderbreekt u de uitvoer van geluid. Druk nog eens op deze toets om de geluidswaergave te hervatten op het oorspronkelijke volumenniveau.

⑨ VOLUME +/-

Verhoogt of verlaagt het geluidsniveau.

Opmerking

Dit is niet van invloed op het uitgangsniveau van de REC-uitgangen.

⑩ RETURN

Keert terug naar het vorige menu of verlaat het menu wanneer u het optiemenu gebruikt (zie bladzijde 30).

⑪ / ENTER

Selecteert en bevestigt onderdelen in het optiemenu (zie bladzijde 30).

FM/AM-toetsen

De volgende toetsen kunt u gebruiken als u TUNER hebt geselecteerd als ingangsbron.

⑫ **TP**

Zoekt automatisch naar een station dat verkeersinformatie uitzendt (TP - Traffic Program - verkeersprogramma) (zie bladzijde 24).

⑬ **PRESET </>**

Selecteert een FM/AM-voorkeuzestation wanneer TUNER is geselecteerd als ingangsbron (zie bladzijde 21).

⑭ **FM, AM**

Selecteert TUNER als invoerbron en stelt de FM/AM-tunerband in op FM of AM (zie bladzijde 17).

⑮ **INFO**

Schakelt de Radio Data System-weergavemodus in en wijzigt die wanneer TUNER is geselecteerd als ingangsbron (zie bladzijde 23).

iPod-toetsen

De volgende toetsen kunnen worden gebruikt wanneer u DOCK hebt geselecteerd als ingangsbron om naar een iPhone/iPod te luisteren. Voor meer informatie, zie bladzijde 25.

⑩ **REPEAT** ↺

⑪ **MENU/ ▷◁ / ◀▶ / ENTER**

⑮ **INFO**

⑯ **SHUFFLE** ⚡

⑰ △

⑱ ▽

Toetsen voor Yamaha cd-spelers

Met de volgende toetsen kunt u een Yamaha cd-speler bedienen als CD is geselecteerd als invoerbron.

⑲ **Bedieningstoetsen Yamaha-cd-speler**

- □ Stopt het afspelen
- ◻ Pauzeert het afspelen
- ▷ Start het afspelen
- DISC SKIP Springt naar de volgende cd in een cd-wisselaar
- ◀▶ Springt terug
- ▶▶ Springt vooruit
- ◻ Voert de schijf uit
- ◀▶ Spoelt terug
- ▶▶ Speelt versneld vooruit

Opmerking

Ook al gebruikt u een Yamaha-cd-speler, toch zijn bepaalde componenten en functies misschien niet beschikbaar. Raadpleeg de gebruiksaanwijzing bij uw component voor nadere informatie.

De afstandsbediening gebruiken

Batterijen plaatsen

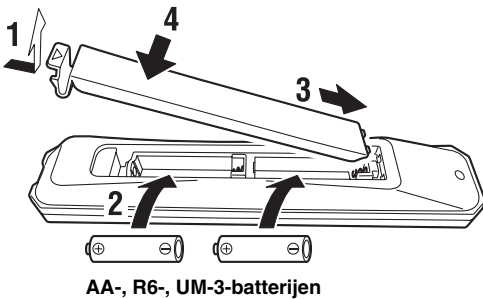

Werkingsbereik

De afstandsbediening zendt een gerichte infraroodstraal uit. Richt de afstandsbediening rechtstreeks op de afstandsbedieningssensor op het voorpaneel van het toestel als u het toestel wilt bedienen.

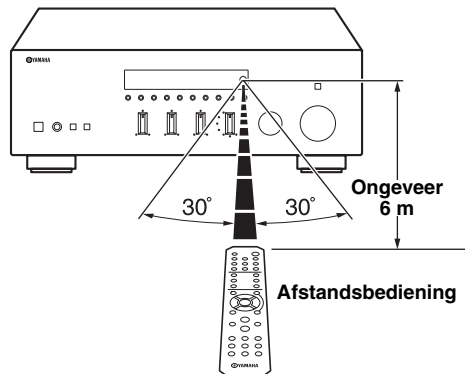

AANSLUITINGEN

Luidsprekers en broncomponenten aansluiten

LET OP

- Sluit dit toestel of andere componenten pas op het lichtnet aan nadat alle aansluitingen tussen componenten gemaakt zijn.
- Alle aansluitingen moeten correct zijn: L (links) op L, R (rechts) op R, "+" op "+" en "-" op "-". Als de aansluitingen niet kloppen, wordt er geen geluid weergegeven via de luidsprekers en als de polariteit van de luidspreker-aansluitingen niet correct is, klinkt de weergave onnatuurlijk met te weinig lage tonen. Raadpleeg de gebruikershandleiding van elk van uw componenten.
- Gebruik RCA-kabels voor audiocomponenten (behalve voor de luidsprekeraansluitingen en de DOCK-uitgangen).
- De IMPEDANCE SELECTOR moet in de juiste stand staan voordat u luidsprekers aansluit. Zie bladzijde 11 voor meer informatie.
- Laat blootliggende luidsprekerdraden niet met elkaar of met metalen onderdelen van het toestel in contact komen. Hierdoor kunnen het toestel en/of de luidsprekers beschadigd raken.

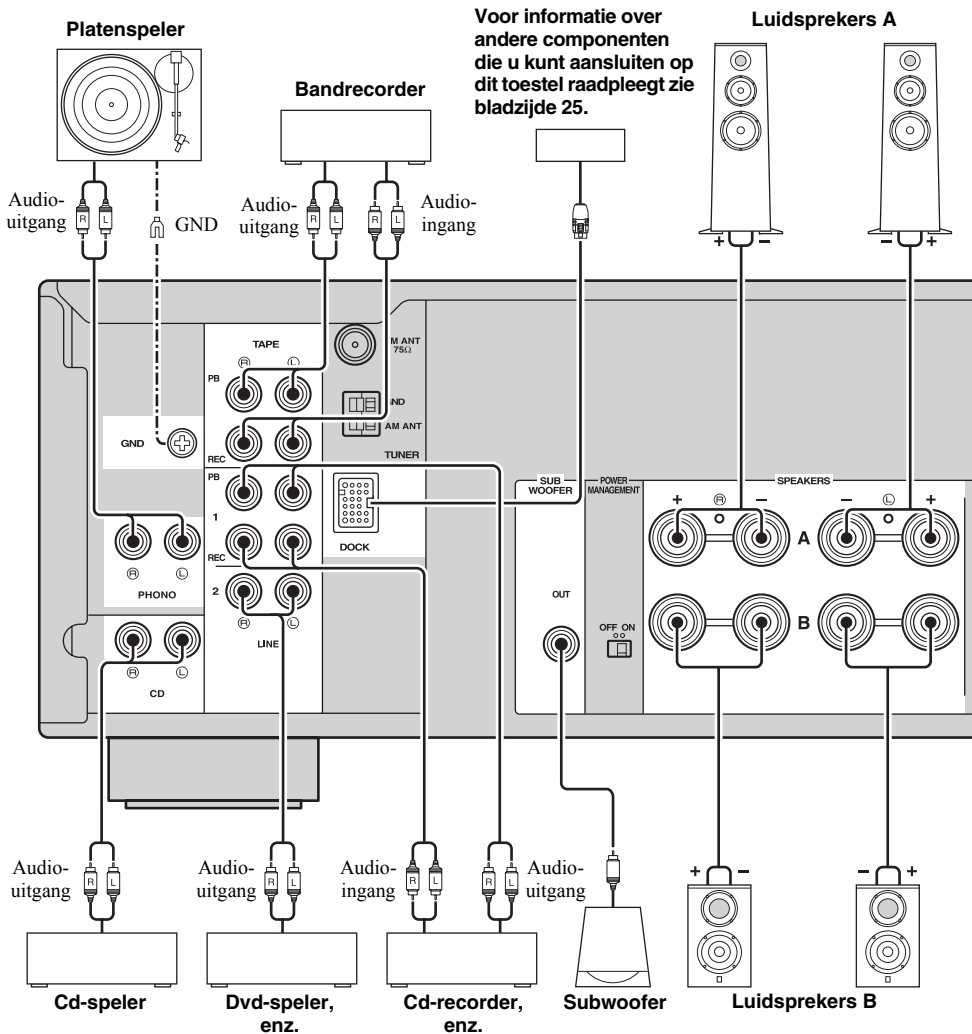

- De PHONO-aansluitingen zijn bedoeld voor een platenspeler met MM-cassette.
- Verbind uw platenspeler met de GND-aansluiting om ruis in het signaal te verminderen. Bij sommige platenspelers hoort u juist minder ruis zonder de GND-aansluiting.

■ IMPEDANCE SELECTOR-schakelaar

LET OP

Zet de IMPEDANCE SELECTOR-schakelaar niet in een andere stand terwijl het toestel is ingeschakeld. Als u dat wel doet, kan het toestel beschadigd worden.

Indien het toestel inschakelen niet lukt, is het mogelijk dat de IMPEDANCE SELECTOR-schakelaar zich niet volledig in een van de standen bevindt. In dat geval verwijdert u het netsnoer en schuift u de schakelaar helemaal naar de goede stand.

Bepaal de stand van de schakelaar (LOW of HIGH) aan de hand van de impedantie van de luidsprekers in uw systeem.

Stand van schakelaar	Impedantieniveau
HIGH	<ul style="list-style-type: none"> • Indien u één set gebruikt (A of B), dan moet de impedantie van elke luidspreker 8 Ω of hoger zijn. • Indien u twee sets gebruikt (A en B), dan moet de impedantie van elke luidspreker 16 Ω of hoger zijn. • Indien u dubbele bedrade aansluitingen maakt, dan moet de impedantie van elke luidspreker 8 Ω of hoger zijn. Zie bladzijde 11 voor Dubbel bedrade aansluitingen.
LOW	<ul style="list-style-type: none"> • Indien u één set gebruikt (A of B), dan moet de impedantie van elke luidspreker 4 Ω of hoger zijn. • Indien u twee sets gebruikt (A en B), dan moet de impedantie van elke luidspreker 8 Ω of hoger zijn. • Indien u dubbele bedrade aansluitingen maakt, dan moet de impedantie van elke luidspreker 4 Ω of hoger zijn. Zie bladzijde 11 voor Dubbel bedrade aansluitingen.

■ Luidsprekerkabels aansluiten

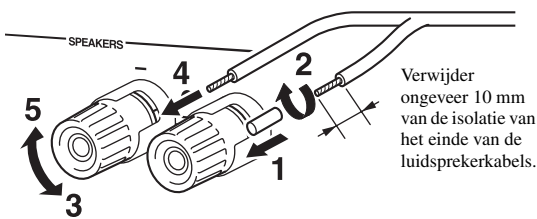

Opmerking

Wanneer u luidsprekerkabels in de luidsprekeraansluitingen steekt, steek dan alleen de blootliggende luidsprekerdraad in. Als u geïsoleerde kabel insteekt, kan de verbinding slecht zijn en hoort u geen geluid.

■ Dubbel bedrade aansluiting

Een dubbel bedrade aansluiting scheidt de woofer (lagetonenluidspreker) van het gecombineerde deel voor de midden-tonen en de tweeters (hogetonenluidsprekers). Een luidsprekerkast voor dubbele bedrading heeft vier klemaansluitingen. Door twee sets van aansluitingen is de luidsprekerkast opgedeeld in twee onafhankelijke delen. Met deze verbindingen wordt de reproductie van de midden- en hoge tonen via de ene set aansluitingen geleid en die van de lage tonen via een andere set aansluitingen.

Dit toestel

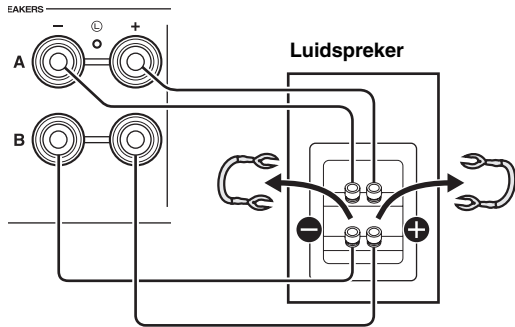

Sluit de andere luidspreker op dezelfde manier aan op de andere set aansluitingen.

LET OP

Wanneer u dubbel bedrade aansluitingen maakt, zet dan de schakelaar IMPEDANCE SELECTOR op HIGH of LOW, afhankelijk van de impedantie van uw luidsprekers:

8 Ω of hoger: HIGH

4 Ω of hoger: LOW

Zie bladzijde 11 voor meer informatie over de IMPEDANCE SELECTOR-schakelaar.

Opmerking

Bij het maken van dubbel bedrade aansluitingen dient u de kortsluitbruggen of kabels van de luidspreker te verwijderen.



Wilt u dubbel bedrade aansluitingen gebruiken, druk dan op SPEAKERS A en SPEAKERS B op het voorpaneel of op de afstandsbediening zodat zowel SP A als SP B gaan branden op het voorpaneelscherm.

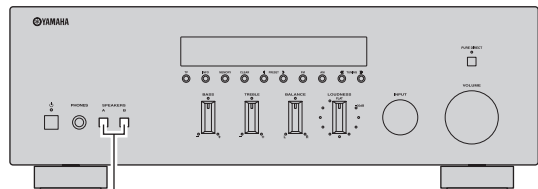

SPEAKERS A/B

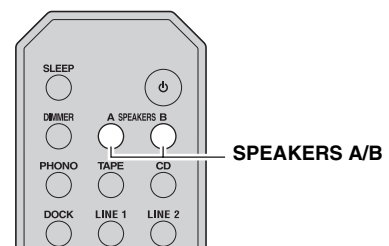

De FM- en AM-antennes aansluiten

Bij dit toestel zijn binnenantennes meegeleverd voor FM- en AM-uitzendingen. In het algemeen zouden deze antennes voldoende signaalsterkte moeten leveren. Sluit de antennes aan op de daarvoor bedoelde aansluitingen.

Opmerking

Als u last heeft van een slechte ontvangst, kunt u een buitenantenne installeren. Vraag bij uw dichtstbijzijnde erkende Yamaha-verkoper of -servicecentrum naar de mogelijkheden met buitenantennes.

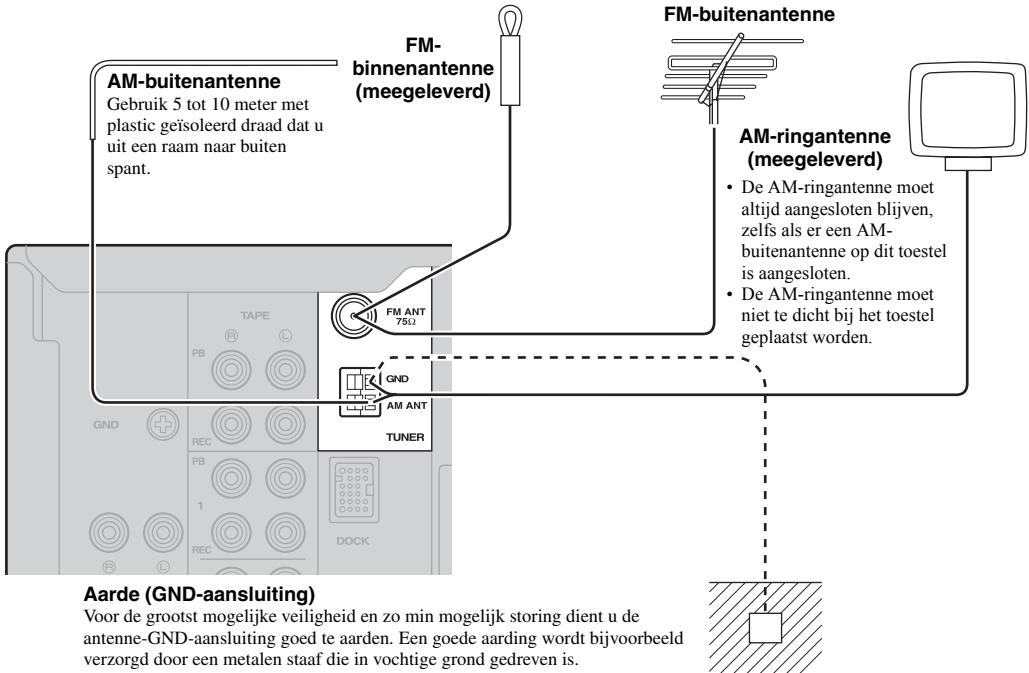

■ De meegeleverde AM-ringantenne in elkaar zetten

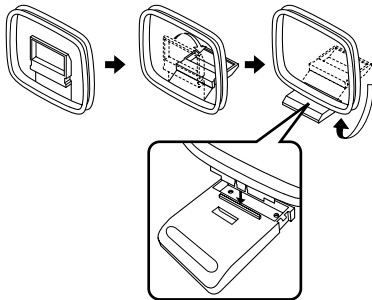

■ De draad van de AM-ringantenne aansluiten

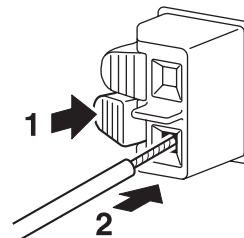

Het netsnoer aansluiten

Steek het netsnoer in het stopcontact nadat u alle andere aansluitingen hebt gemaakt.

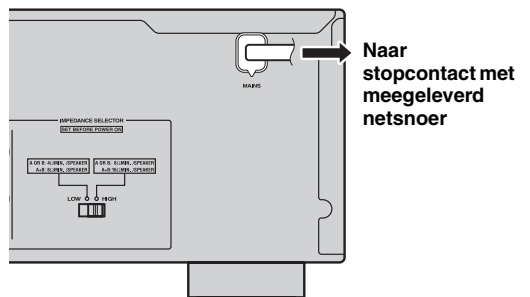

AFSPELEN EN OPNEMEN

LET OP

Let heel goed op wanneer u cd's afspeelt die zijn opgenomen met DTS.

Als u een cd afspeelt die is gecodeerd met DTS in een cd-speler die DTS niet ondersteunt, hoort u alleen ruis en deze ruis kan uw luidsprekers beschadigen. Controleer of uw cd-speler cd's ondersteunt die zijn gecodeerd met DTS. Controleer ook het geluidsniveau van uw cd-speler voordat u een cd gaat afspelen die is gecodeerd met DTS.

Een bron afspelen

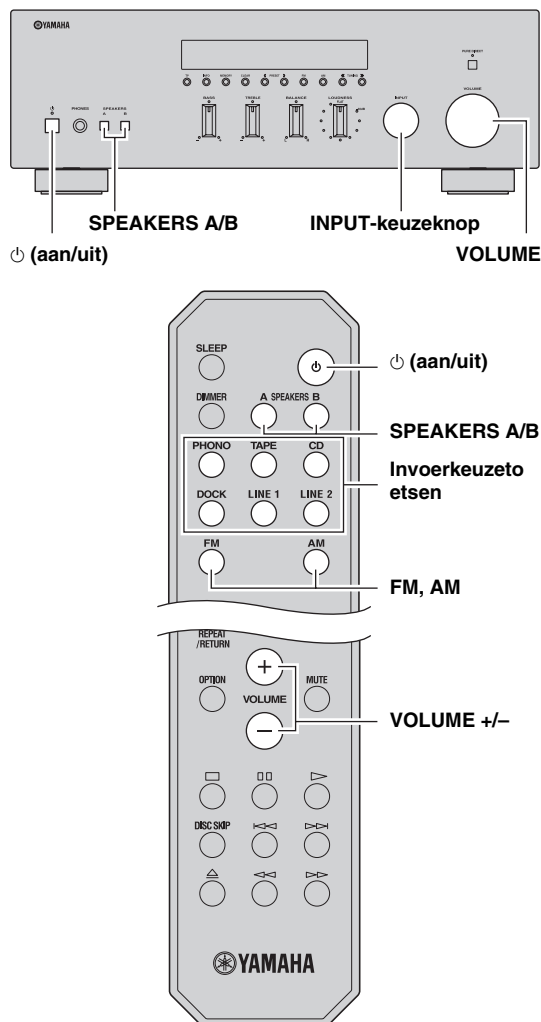

1 Druk **aan/uit** in op het voorpaneel om het toestel aan te zetten.

2 Draai aan de **INPUT-keuzeknop** op het voorpaneel (of druk op een van de invoerkeuzetoetsen of op **FM** of **AM** op de afstandsbediening) om de ingangsbron te kiezen waarnaar u wilt luisteren.

3 Druk op **SPEAKERS A** en/of **SPEAKERS B** op het voorpaneel of op de afstandsbediening om luidsprekers **A** en/of **B** te kiezen.

Wanneer luidsprekerset A of luidsprekerset B zijn ingeschakeld, wordt SP A of SP B op het voorpaneelscherm weergegeven (zie bladzijde 6).

Opmerkingen

- Wanneer u één set luidsprekers hebt aangesloten met dubbele bedrading of wanneer u twee luidsprekersets tegelijkertijd (A en B) gebruikt, let er dan op dat SP A en SP B beide worden weergegeven op het voorpaneelscherm.
- Wanneer u luistert met een hoofdtelefoon, zet dan de luidsprekers uit.

4 Speel de bron af.

5 Draai aan de **VOLUME-regelaar** op het voorpaneel (of druk op **VOLUME +/-** op de afstandsbediening) om het geluidsuitvoerniveau te regelen.



U kunt de klankkwaliteit bijregelen met behulp van de regelaars voor **BASS**, **TREBLE**, **BALANCE** en **LOUDNESS** of de **PURE DIRECT**-schakelaar op het voorpaneel (zie bladzijde 14).

6 Als u klaar bent met luisteren, druk dan op **aan/uit** op het voorpaneel om het toestel uit te zetten.



Als u op de afstandsbediening op de toets **aan/uit** drukt terwijl de knop **aan/uit** op het voorpaneel is ingedrukt, dan gaat het toestel in wachtstand. Druk nogmaals op **aan/uit** om het toestel weer aan te zetten.

De klankkwaliteit bijregelen

■ De PURE DIRECT-schakelaar gebruiken

Leidt ingangssignaal uit uw audiobronnen voorbij de BASS-, TREBLE-, BALANCE- en LOUDNESS-regelaars, waardoor het audiosignaal niet wordt beïnvloed en het puurst mogelijke geluid wordt gecreëerd. De PURE DIRECT-lamp gaat branden en het voorpaneelscherm gaat na een paar seconden uit.

Schakelaar PURE DIRECT

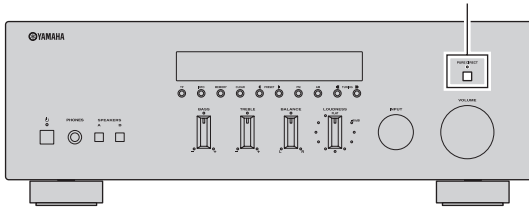

Opmerkingen

- De BASS-, TREBLE-, BALANCE- en LOUDNESS-regelaars werken niet wanneer de functie PURE DIRECT is ingeschakeld.
- Deze instelling wordt behouden, zelfs als u dit toestel uitschakelt.

■ De regelaars voor BASS en TREBLE bijregelen

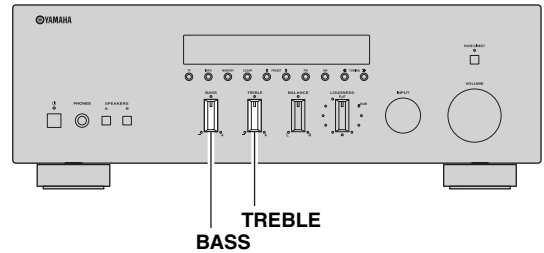

Met de BASS- en TREBLE-regelaars past u de frequentierespons voor lage en hoge tonen aan. De middelste stand levert een vlakke klank op.

BASS

Wanneer u vindt dat er niet genoeg bas (geluid met lage frequenties) is, draai de knop dan naar rechts. Wanneer u vindt dat er te veel bas is, draai de knop dan naar links. Bedieningsbereik: -10 dB tot $+10$ dB (20 Hz)

TREBLE

Wanneer u vindt dat er niet genoeg hoog (geluid met hoge frequenties) is, draai de knop dan naar rechts. Wanneer u vindt dat er te veel hoog is, draai de knop dan naar links. Bedieningsbereik: -10 dB tot $+10$ dB (20 kHz)



■ De BALANCE-regelaar bijregelen

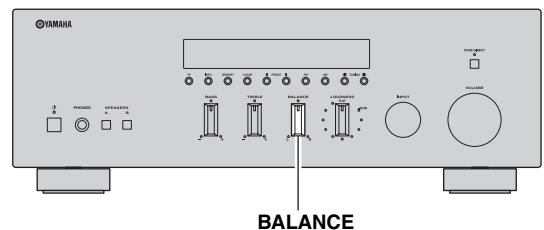

Met de BALANCE-regelaar regelt u de geluidsbalans van de linker en rechter luidsprekers om onevenwichtig geluid te compenseren dat wordt veroorzaakt door de plaatsing van de luidsprekers of door omstandigheden in de kamer waar er wordt geluisterd.

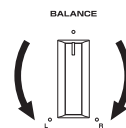

■ De LOUDNESS-regelaar bijregelen

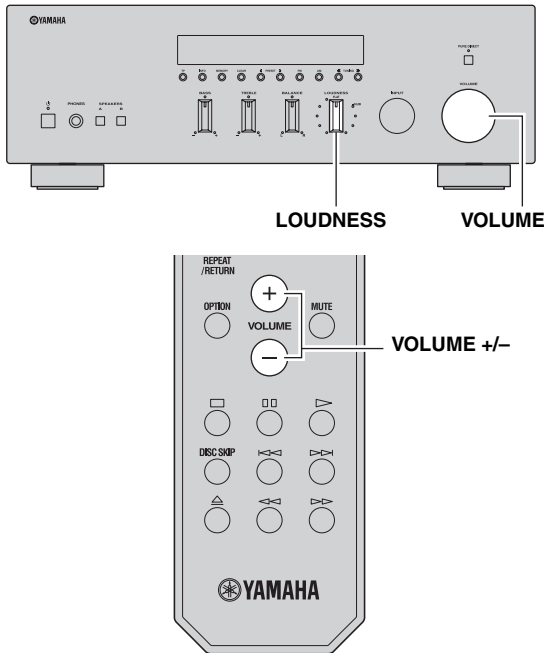

3 Draai aan de LOUDNESS-regelaar tot het gewenste volume is bereikt.

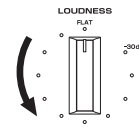

Nadat u de LOUDNESS-regelaar hebt ingesteld, kunt u genieten van muziek op het volume naar uw keuze. Indien het effect van de LOUDNESS-regelaar te sterk of te zwak is, pas dan de LOUDNESS-regelaar opnieuw aan.

Behoud het volledige klankspectrum bij alle volumeniveaus, door het verlies van het menselijk oor aan gevoeligheid voor hoge en lage frequenties bij een laag volume te compenseren.

LET OP

Als de PURE DIRECT-schakelaar wordt ingeschakeld terwijl de LOUDNESS-regelaar op een bepaald niveau is ingesteld, dan gaan de ingevoerde signalen niet langer langs de LOUDNESS-regelaar, wat een plotse toename in het geluidsuitvoerniveau met zich meebrengt. Om te voorkomen dat uw oren of de luidsprekers beschadigd raken, dient u de PURE DIRECT-schakelaar pas in te drukken nadat u het geluidsuitvoerniveau hebt verlaagd of nadat u de LOUDNESS-regelaar correct hebt ingesteld.

1 Stel de LOUDNESS-regelaar in op de FLAT-stand.

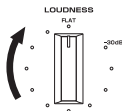

2 Draai aan de VOLUME-regelaar op het voorpaneel (of druk op VOLUME +/- op de afstandsbediening) om het geluidsuitvoerniveau in te stellen op het luidste niveau waarnaar u zou willen luisteren.

Een bron opnemen

Opmerkingen

- Het geluid van de huidige invoerbron wordt uitgevoerd naar de aansluitingen TAPE REC en LINE 1 REC. Wanneer u TAPE hebt geselecteerd, wordt het geluid alleen naar de aansluitingen LINE 1 REC uitgevoerd. Wanneer u LINE 1 hebt geselecteerd, wordt het geluid alleen naar de aansluitingen TAPE REC uitgevoerd.
- Het toestel moet aan staan om te kunnen opnemen.
- De regelaars voor VOLUME, BASS, TREBLE, BALANCE en LOUDNESS en de PURE DIRECT-schakelaar hebben geen effect op de bron die wordt opgenomen.
- Raadpleeg de wetgeving m.b.t. auteursrechten voor het opnemen van platen, cd's, radio, enz. Het opnemen van materiaal dat auteursrechtelijk beschermd is, kan een inbreuk vormen op de wetgeving m.b.t. auteursrechten.

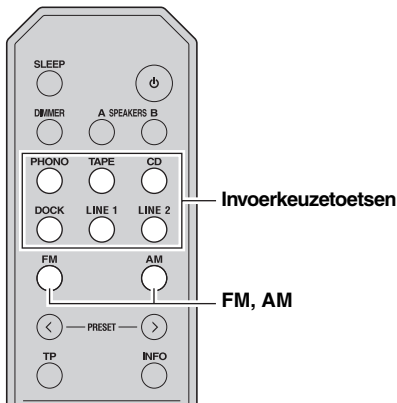
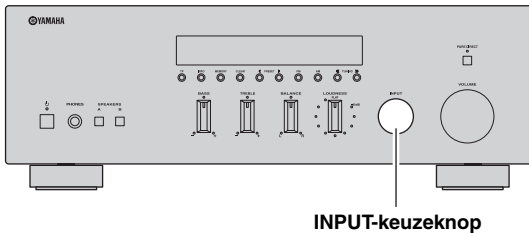

1 Draai aan de INPUT-keuzeknop op het voorpaneel (of druk op een van de invoerkeuzetoetsen of op FM of AM op de afstandsbediening) om de bron te kiezen die u wilt opnemen.

2 Speel de bron af en begin op te nemen op het opnameapparaat dat aangesloten is op de REC-uitgangsaansluitingen (TAPE en/of LINE 1) op het achterpaneel. Zie bladzijde 10.

De sluimerklok gebruiken

Gebruik deze functie om het toestel automatisch in wachtstand te zetten na een bepaalde tijdsduur. De sluimerklok is nuttig als u gaat slapen terwijl het toestel een bron afspeelt of opneemt.

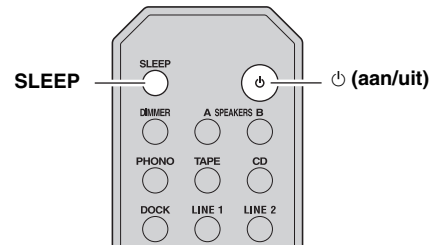
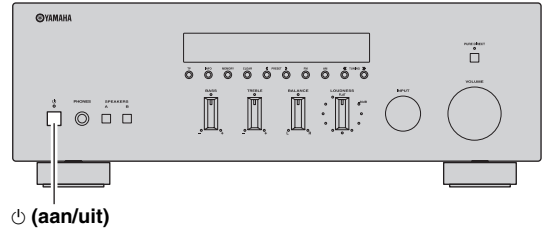

Opmerking

De sluimerklok kan alleen worden ingesteld met de afstandsbediening.

1 Druk herhaaldelijk op SLEEP om de tijdsduur in te stellen voordat het toestel in wachtstand gaat.

Voor elke keer dat u op SLEEP drukt, wijzigt het voorpaneelscherm als hieronder weergegeven.

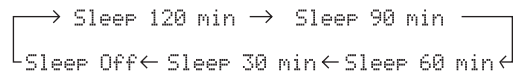

De SLEEP-lamp knippert terwijl u de tijdsduur voor de sluimerklok instelt.



Als de sluimerklok is ingesteld, gaat SLEEP op het voorpaneelscherm branden.



Wilt u de sluimerklok onderbreken, kies dan een van de volgende methoden:

- Selecteer "Sleep Off" (sluimer uit).
- Druk op (aan/uit) op de afstandsbediening om het toestel in wachtstand te zetten.
- Druk op (aan/uit) op het voorpaneel om het toestel uit te zetten.

AFSTEMMEN OP FM/AM RADIO

Er zijn 2 manieren van afstemmen; automatisch en handmatig. Selecteer een methode, afhankelijk van uw voorkeur en de sterkte van het stationssignaal.

Automatisch afstemmen

Automatisch afstemmen gaat goed wanneer u sterke signalen ontvangt en er weinig storing is.

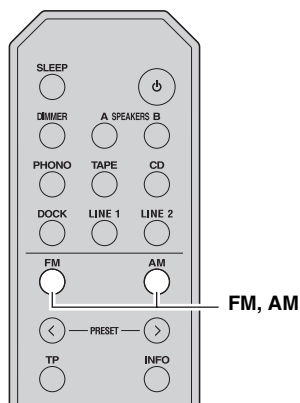
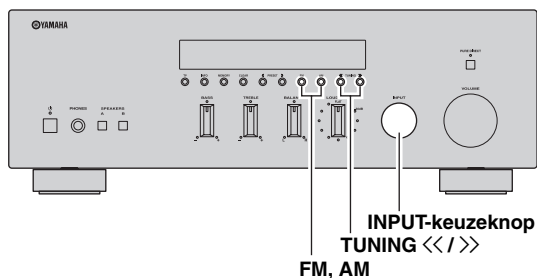

- 1 Draai aan de INPUT-invoerknop op het voorpaneel (of druk op FM of AM op de afstandsbediening) om TUNER als invoerbron te selecteren.**

Opmerking

Als u op FM of AM op de afstandsbediening drukt om TUNER als invoerbron te selecteren, wordt ook de bijbehorende band geselecteerd; u kunt stap 2 dan overslaan.

- 2 Druk op FM of AM op het voorpaneel (of op FM of AM op de afstandsbediening) om de ontvangstband te selecteren (FM of AM).**

FM of AM wordt weergegeven op het voorpaneelscherm.

- 3 Houd TUNING <</>> meer dan 1 seconde lang ingedrukt om automatisch afstemmen te starten.**

Druk op >> om af te stemmen op een hogere frequentie.

Druk op << om af te stemmen op een lagere frequentie.

Opmerkingen

- Wanneer u op een station afstemt, wordt de frequentie van het station weergegeven op het voorpaneelscherm.
- Als de afstemfunctie niet stopt op het gewenste station omdat het signaal te zwak is, gebruik dan de handmatige afstemmethode.

■ Automatische uitzetfunctie

Wanneer u luistert naar een FM-radiostation wordt de uitvoer automatisch uitgezet wanneer het radiosignaal zwak is en u had afgestemd op het station door:

- de automatische afstemfunctie te gebruiken;
- een voorkeuze terug te roepen die was geregistreerd met de automatische voorkeuzeregistratie.

Wilt u luisteren naar een station met een zwak signaal, stem dan handmatig af op het station.

Handmatig afstemmen

Handmatig afstemmen is effectief wanneer het stationssignaal zwak is.

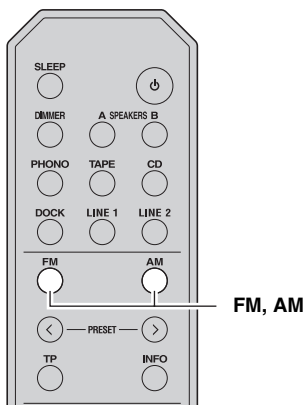
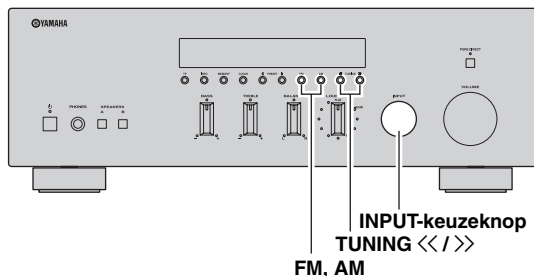

- 1 Draai aan de INPUT-invoerknop op het voorpaneel (of druk op FM of AM op de afstandsbediening) om TUNER als invoerbron te selecteren.

Opmerking

Als u op FM of AM op de afstandsbediening drukt om TUNER als invoerbron te selecteren, wordt ook de bijbehorende band geselecteerd; u kunt stap 2 dan overslaan.

- 2 Druk op FM of AM op het voorpaneel (of op FM of AM op de afstandsbediening) om de ontvangstband te selecteren (FM of AM). FM of AM wordt weergegeven op het voorpaneelscherm.

- 3 Druk op TUNING <</>> op het voorpaneel om handmatig af te stemmen op het gewenste station.

Opmerking

Wanneer u op een station afstemt, wordt de frequentie van het station weergegeven op het voorpaneelscherm.

FM-ontvangst verbeteren

Als het signaal van het station zwak is en de geluidskwaliteit is niet goed, stel dan de FM-radio-ontvangstmodus in op mono om de ontvangst te verbeteren.

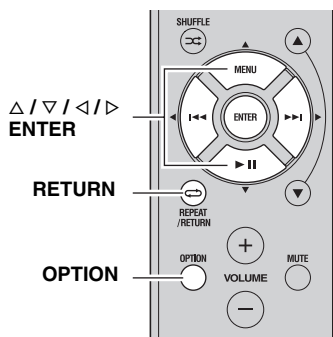

- 1 Druk op OPTION (optie) op de afstandsbediening wanneer het toestel is afgestemd op een FM-radiostation. Het optiemenu voor TUNER wordt weergegeven (zie bladzijde 30).
- 2 Druk op Δ / ∇ op de afstandsbediening om "FM Mode" (FM-modus) te selecteren en druk op ENTER (invoer).

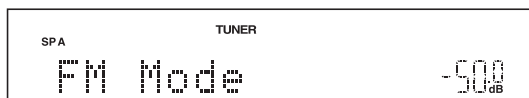

Wilt u de handeling annuleren en terugkeren naar het optiemenu, druk dan op RETURN (teruggaan) op de afstandsbediening.

- 3 Druk op $\triangleleft / \triangleright$ op de afstandsbediening om "STEREO" (automatische stereomodus) of "MONO" (monomodus) te selecteren.

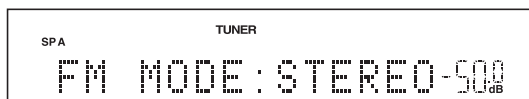

- Wanneer u MONO selecteert, worden FM-uitzendingen weergegeven in mono.
- Wanneer u STEREO selecteert en u stemt af op een FM-station met een stereo-uitzending, wordt de uitzending in stereo weergegeven.

- 4 U verlaat het optiemenu door op OPTION of RETURN te drukken op de afstandsbediening.

Opmerking

STEREO gaat branden op het voorpaneel als u naar een station in stereo luistert.

Automatische instelling van voorkeuzestations (alleen FM-stations)

Met de automatische voorkeuzefunctie kunt u FM-stations automatisch registreren als voorkeuzes. Met deze functie kan het toestel automatisch afstemmen op FM-stations met een sterk signaal en 40 van dergelijke station op volgorde opslaan. U kunt dan gemakkelijk zo'n voorkeuzestation terugroepen door het voorkeuzenummer te selecteren.

Opmerkingen

- Als u een station registreert naar een voorkeuzenummer waar al een station op is geregistreerd, dan wordt het eerder geregistreerde station overschreven.
- Als het station dat u wilt opslaan een zwak signaal heeft, probeer dan de handmatige voorkeuzeafstemmethode.



FM-stations die zijn geregistreerd als voorkeuze met de automatische voorkeuzeregistratie klinken in stereo.

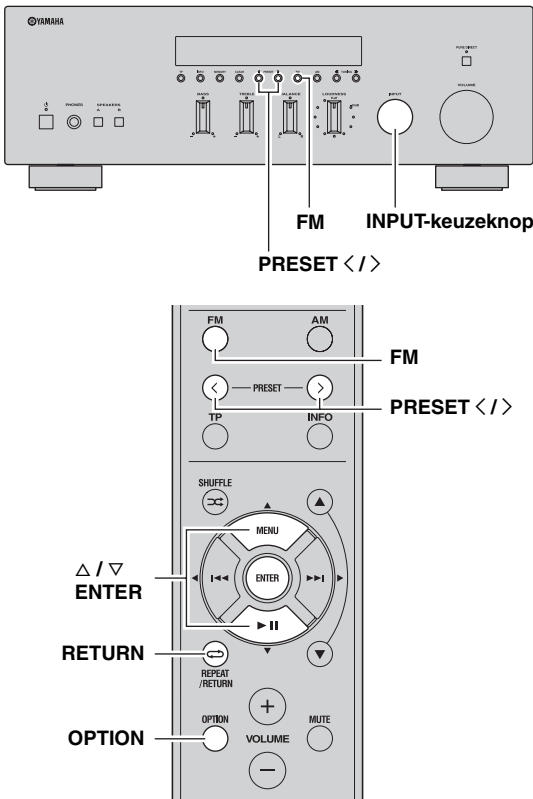

- 1 Draai aan INPUT op het voorpaneel (of druk op FM op de afstandsbediening) om TUNER als invoerbron te selecteren.**

Opmerking

Als u op FM op de afstandsbediening drukt om TUNER als invoerbron te selecteren, wordt ook de bijbehorende band geselecteerd; u kunt stap 2 dan overslaan.

- 2 Druk op FM op het voorpaneel (of op FM op de afstandsbediening) om FM als ontvangstband te selecteren.**
FM wordt weergegeven op het voorpaneelscherm.

- 3 Druk op OPTION op de afstandsbediening.**
Het optiemenu voor TUNER wordt weergegeven (zie bladzijde 30).

- 4 Druk op Δ / ∇ op de afstandsbediening om "Auto Preset" (automatische voorkeuze) te selecteren en druk op ENTER (invoer).**

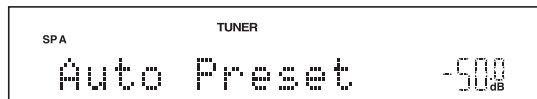

Het toestel zoekt ongeveer 5 seconden later de FM-band af vanaf de laagste frequentie omhoog.



- Voordat het zoeken begint, kunt u het eerste voorkeuzenummer opgeven door op PRESET </> te drukken op het voorpaneel (of op PRESET </> of Δ / ∇ op de afstandsbediening).
- Wilt u het zoeken annuleren, druk dan op FM of AM op het voorpaneel (of op FM of AM of RETURN op de afstandsbediening).

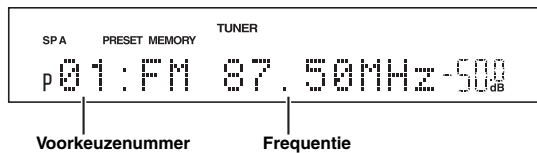

Wanneer voorkeuzes zijn geregistreerd, wordt informatie weergegeven op het voorpaneelscherm zoals hierboven weergegeven. Wanneer het zoeken klaar is, verschijnt "FINISH" (klaar) en keert het scherm terug naar het optiemenu. Om terug te keren naar de oorspronkelijke status drukt u op OPTION of RETURN op de afstandsbediening.

Handmatige instelling van voorkeuzestations

U kunt handmatig 40 FM/AM-stations registreren (40 in totaal). U kunt dan gemakkelijk zo'n voorkeuzestation terugroepen door het voorkeuzenummer te selecteren.



Wanneer u stations handmatig registreert, wordt de FM-modus (mono of stereo) ten tijde van registratie ook geregistreerd. Controleer de FM-modus (zie bladzijde 18) voordat u stations handmatig registreert.

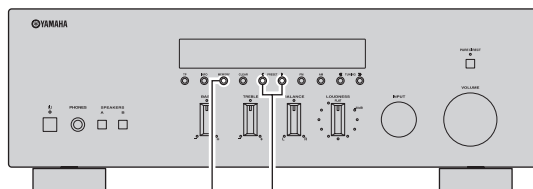

PRESET </>
MEMORY

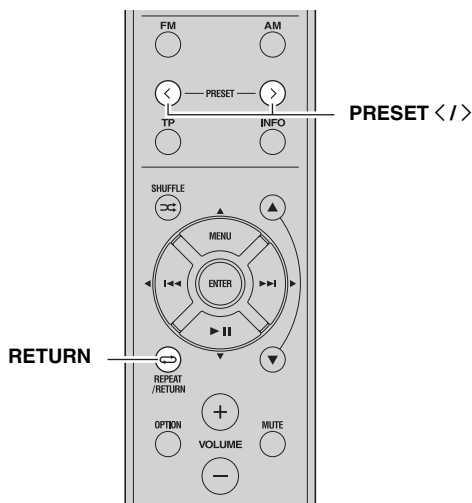

RETURN

PRESET </>

1 Stem af op het gewenste FM/AM-station.

Zie bladzijden 17 en 18 voor aanwijzingen over het afstemmen op een station.

2 Druk op MEMORY (geheugen) op het voorpaneel.

"MANUAL PRESET" (handmatige voorkeuze) wordt kort weergegeven op het voorpaneelscherm en vervolgens wordt het voorkeuzenummer waarop het station gaat worden geregistreerd weergegeven.

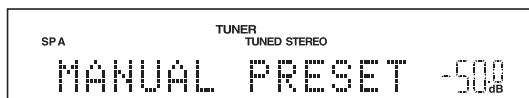

Houdt u MEMORY op het voorpaneel meer dan 2 seconden ingedrukt, dan kunt u de volgende stappen overslaan en automatisch het geselecteerde station registreren naar een leeg voorkeuzenummer (d.w.z. het voorkeuzenummer dat volgt op het laatste gebruikte voorkeuzenummer).

3 Druk op PRESET </> op het voorpaneel (of op PRESET </> op de afstandsbediening) om het voorkeuzenummer te selecteren waar u het station wilt registreren.

Wanneer u een voorkeuzenummer selecteert waarvoor geen station is geregistreerd, wordt "EMPTY" (leeg) weergegeven. Wanneer u een voorkeuzenummer selecteert waarvoor al een station is geregistreerd, wordt de frequentie van het station weergegeven.

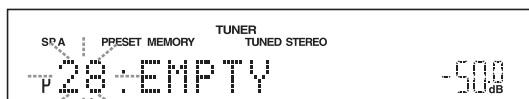

Voorkeuzenummer

4 Druk op MEMORY (geheugen) op het voorpaneel.

Wanneer de registratie voltooid is, keert het scherm terug naar de oorspronkelijke status.



Wilt u het registreren annuleren, druk dan op RETURN op de afstandsbediening of doe ongeveer 30 seconden lang niets.

Voorkeuzestations terugroepen

U kunt voorkeuzestations terugroepen die zijn geregistreerd met de automatische of de handmatige voorkeuzemethode.

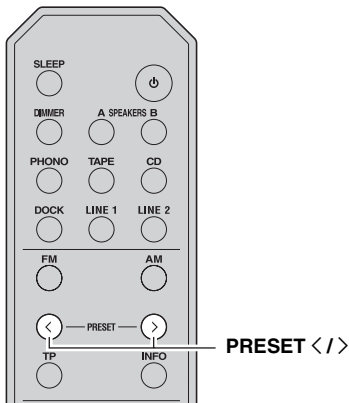
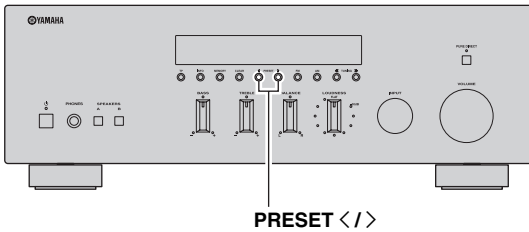

- 1 Druk op PRESET </> op het voorpaneel (of op PRESET </> op de afstandsbediening) om een voorkeuzenummer te selecteren.**



- Voorkeuzenummers waarvoor geen stations zijn geregistreerd, worden overgeslagen.
- "NO PRESETS" (geen voorkeuzes) wordt weergegeven als er geen stations zijn geregistreerd.

Een voorkeuzestation wissen

Volg onderstaande stappen om een voorkeuzestation te wissen.

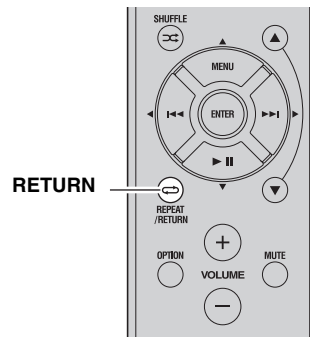
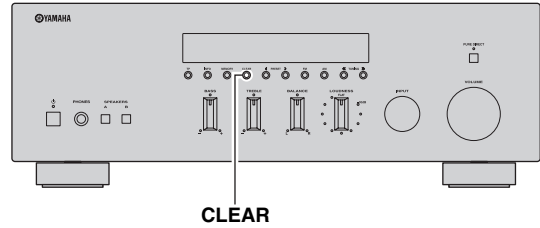

- 1 Selecteer het gewenste voorkeuzenummer.**
Zie "Voorkeuzestations terugroepen" op bladzijde 21.
- 2 Druk op CLEAR (wissen) op het voorpaneel.**
Het geselecteerde voorkeuzenummer knippert op het voorpaneelscherm.

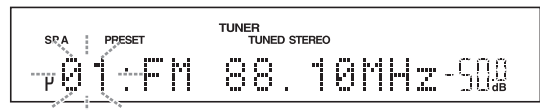

Wilt u het wissen van het voorkeuzestation annuleren, druk dan op RETURN op de afstandsbediening of doe 30 seconden lang niets met het toestel.

- 3 Druk op CLEAR op het voorpaneel om te bevestigen.**
"PXX: CLEARED" (PXX gewist, waarbij XX het voorkeuzenummer is) wordt weergegeven op het voorpaneelscherm dat vervolgens terugkeert naar de oorspronkelijke staat.

Alle voorkeuzestations wissen

Volg onderstaande stappen om alle voorkeuzestations te wissen.

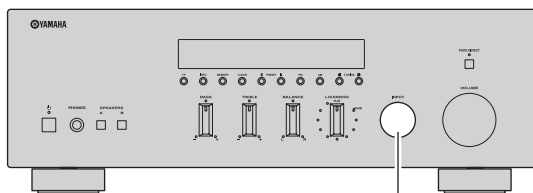

INPUT-keuzeknop

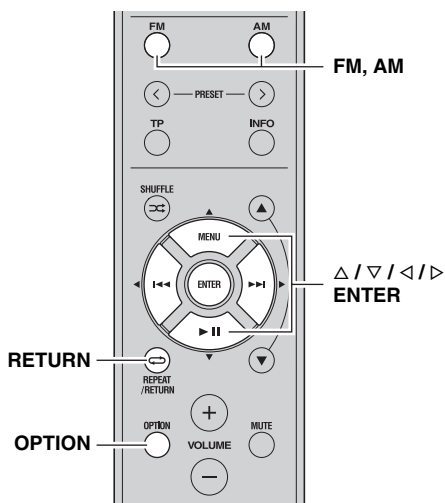

- 1** Draai aan de INPUT-invoerknop op het voorpaneel (of druk op FM of AM op de afstandsbediening) om TUNER als invoerbron te selecteren.
- 2** Druk op OPTION op de afstandsbediening. Het optiemenu voor TUNER wordt weergegeven (zie bladzijde 30).
- 3** Druk op Δ / ∇ op de afstandsbediening om "Clr All Preset" (alle voorkeuzes wissen) te selecteren en druk op ENTER (invoer).

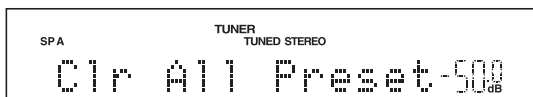

Wilt u de handeling annuleren en terugkeren naar het optiemenu, druk dan op RETURN (teruggaan) op de afstandsbediening.

- 4** Druk op $\triangle / \triangleright$ op de afstandsbediening om "YES" (Ja) te selecteren en druk op ENTER (invoer).

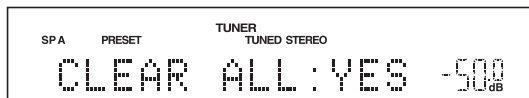

Wilt u het wissen van de voorkeuzes annuleren, selecteer dan "NO" (nee).

Wanneer alle voorkeuzes zijn gewist, wordt "PRESET CLEARED" (voorkeuze gewist) weergegeven en keert het scherm terug naar het optiemenu.

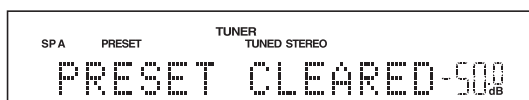

- 5** U verlaat het optiemenu door op OPTION of RETURN te drukken op de afstandsbediening.

Radio Data System-gegevens ontvangen (alleen FM-stations)

Radio Data System is een systeem voor gegevensoverdracht dat door FM-stations in een groot aantal landen worden gebruikt. Met dit toestel kunt u vier typen Radio Data System-gegevens ontvangen: Programmaservice, Programmatype, Radiotekst en Kloktijd.

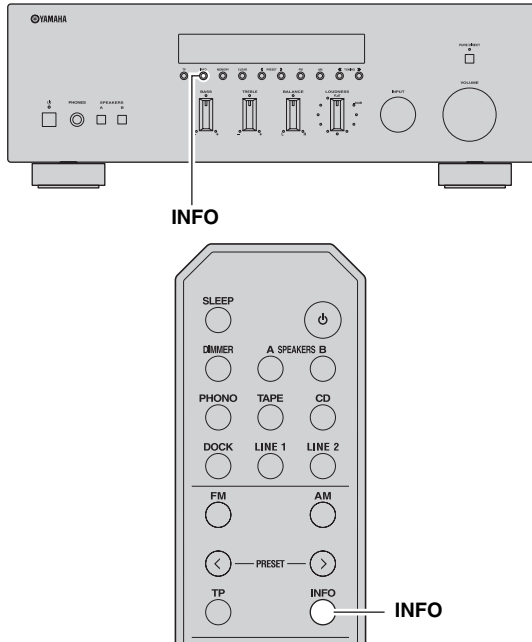

Wanneer u "PRG TYPE" selecteert, worden de volgende programmatypenamen weergegeven.

Programmatype	Beschrijving
NEWS	Nieuws
AFFAIRS	Actualiteiten
INFO	Algemene informatie
SPORT	Sport
EDUCATE	Educatief
DRAMA	Drama
CULTURE	Cultuur
SCIENCE	Wetenschap
VARIED	Licht amusement
POP M	Popmuziek
ROCK M	Rockmuziek
M.O.R. M	Middle-of-the-road muziek (easy-listening)
LIGHT M	Licht klassiek
CLASSICS	Ernstig klassiek
OTHER M	Overige muziek

BASISBEDIENING

1 Stem af op het gewenste Radio Data System-station.

2 Druk herhaaldelijk op INFO op het voorpaneel (of INFO op de afstandsbediening) om de gewenste Radio Data System-weergavemodus te selecteren.

Keuze	Beschrijving
PRG SERVICE (programmaservice)	Standaardinstelling. Het toestel geeft de naam weer van het Radio Data System-programma waar u naar luistert.
PRG TYPE (programmatype)	Het toestel geeft het type Radio Data System-programma weer waar u naar luistert.
RADIO TEXT (radiotekst)	Het toestel geeft informatie over het Radio Data System-programma weer waar u naar luistert.
CLOCK TIME (kloktijd)	Het toestel geeft de huidige tijd weer.
FREQUENCY (frequentie)	Het toestel geeft de frequentie van het huidige station weer.

Nederlands

Opmerkingen

- Het kan even duren voor dit toestel alle Radio Data System-gegevens heeft ontvangen van het station in kwestie.
- Als de signalen niet goed genoeg kunnen worden ontvangen, is het mogelijk dat het toestel geen gebruik kan maken van de Radio Data System-gegevens. Vooral de "RADIO TEXT"-functie vergt een grote hoeveelheid gegevens en het is daarom mogelijk dat deze functie niet beschikbaar is zelfs wanneer de andere Radio Data System-functies wel beschikbaar zijn.
- Als de ontvangst matig is, stel dan de FM-modus in op "MONO" (zie bladzijde 18).
- Als het signaal externe storing ondervindt terwijl het toestel de Radio Data System-gegevens aan het ontvangen is, kan de ontvangst onverwacht onderbroken worden.
- Wanneer u de "RADIO TEXT"-functie selecteert, kan dit toestel maximaal 128 alfanumerieke tekens (inclusief trema's) aan programmeergegevens op het scherm tonen. Tekens die niet kunnen worden weergegeven worden vervangen door een "_" (onderstreping). De weergegeven informatie wordt continu lopend weergegeven.

TP-zoekfunctie (alleen FM-stations)

Met dit toestel kunt u automatisch zoeken naar Radio Data System-stations die verkeersinformatie (TP - Traffic Program) uitzenden.

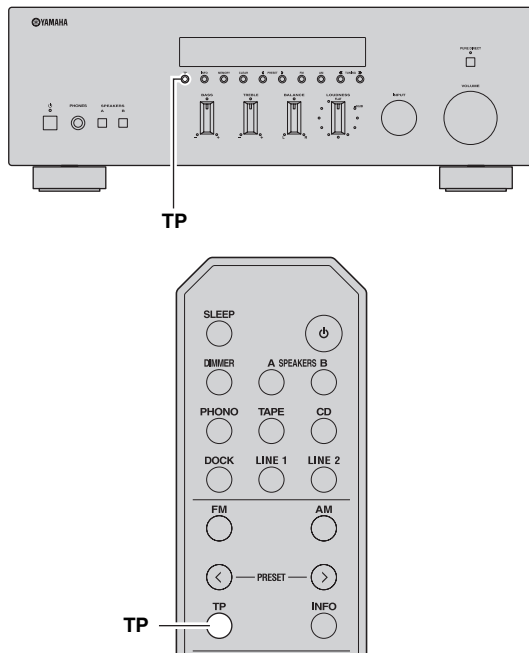

1 Druk op TP op het voorpaneel (of op TP op de afstandsbediening) om naar TP-stations te zoeken.

"TP SEARCH" wordt 3 seconden weergegeven op het voorpaneelscherm en het toestel start het zoeken.



Wanneer er een station met verkeersinformatie wordt gevonden, gaat het TP-lampje branden en wordt het zoeken beëindigd.

TP-lampje

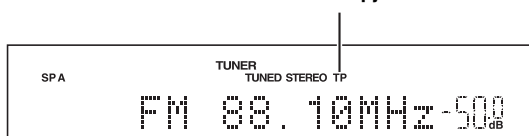

Wilt u het volgende station met verkeersinformatie zoeken, druk dan op TP.

Opmerkingen

- Druk tijdens het zoeken naar verkeersinformatie op TP als u het zoeken wilt annuleren.
- Als er geen stations met verkeersinformatie worden gevonden, verschijnt "TP NOT FOUND" (verkeersinfo niet gevonden) op het voorpaneelscherm en keert het toestel terug naar de staat waarin het zich bevond voor het zoeken begon.

MUZIEK AF SPELEN VANAF UW iPhone/iPod/Bluetooth™-COMPONENT

Hebt u een optionele Yamaha Universele Dock voor iPod (zoals de YDS-12), een draadloos systeem voor iPod (YID-W10) of een Bluetooth draadloze audio-ontvanger (YBA-10) aangesloten op de DOCK-aansluiting op het achterpaneel van het toestel, dan kunt u genieten van afspelen op uw iPhone/iPod of Bluetooth-component met de afstandsbediening die bij het toestel is meegeleverd.

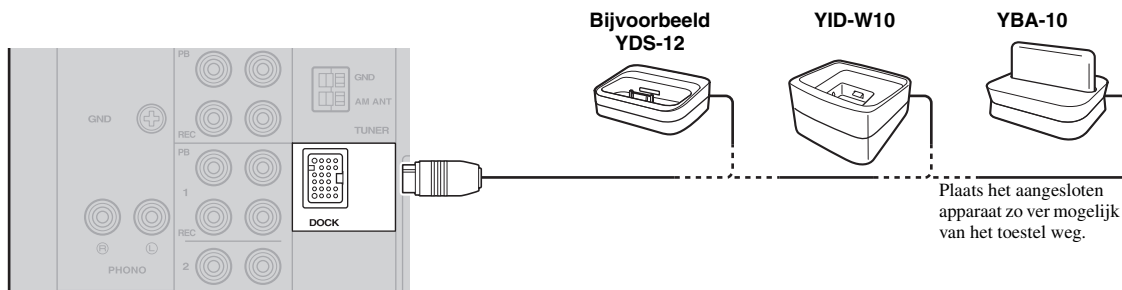

	Universele Dock voor iPod	Draadloos systeem voor iPod	Bluetooth draadloze audio-ontvanger
Model (Per juli 2010)	<ul style="list-style-type: none"> • YDS-12 • YDS-11 • YDS-10 	YID-W10	YBA-10
Bediend door	<ul style="list-style-type: none"> • Afstandsbediening • iPhone/iPod aangesloten op het dok 	<ul style="list-style-type: none"> • iPhone/iPod aangesloten op de YID-W10-zender • Afstandsbediening 	Bluetooth-componenten
Ondersteunde iPhone/iPod (Per juli 2010)	<ul style="list-style-type: none"> • iPod touch • iPod (vierde generatie/ vijfde generatie/ classic) • iPod nano • iPod mini • iPhone • iPhone 3G • iPhone 3GS 	<ul style="list-style-type: none"> • iPod touch • iPod (vijfde generatie/ classic) • iPod nano • iPhone • iPhone 3G • iPhone 3GS 	/
Opmerkingen	<ul style="list-style-type: none"> • Opladen van iPhone/iPod wordt ook ondersteund. • De YDS-10/YDS-11 ondersteunt geen iPhone-verbinding. 	Opladen van iPhone/iPod wordt ook ondersteund.	/

BASISBEDIENING

LET OP

Ter voorkoming van ongelukken trekt u het netsnoer van het toestel los voordat u een Universele Dock voor iPod, een draadloos systeem voor iPod of een Bluetooth draadloze audio-ontvanger aansluit.

Opmerking

Als de iPhone die is aangesloten op de YID-W10 een oproep ontvangt wanneer het toestel in wachtstand staat, schakelt het toestel automatisch in en hoort u de beltoon via het toestel. Als u niet wilt dat het toestel aan gaat wanneer u wordt opgebeld, stel dan de iPhone in op stille modus.

Nederlands

Een Universele Dock voor iPod gebruiken

■ Uw iPhone/iPod bedienen

Hebt u uw iPhone/iPod in het dok geplaatst, draai dan aan de keuzeknop INPUT op het voorpaneel (of druk op DOCK op de afstandsbediening) om DOCK te selecteren als invoerbron om uw iPhone/iPod af te spelen.

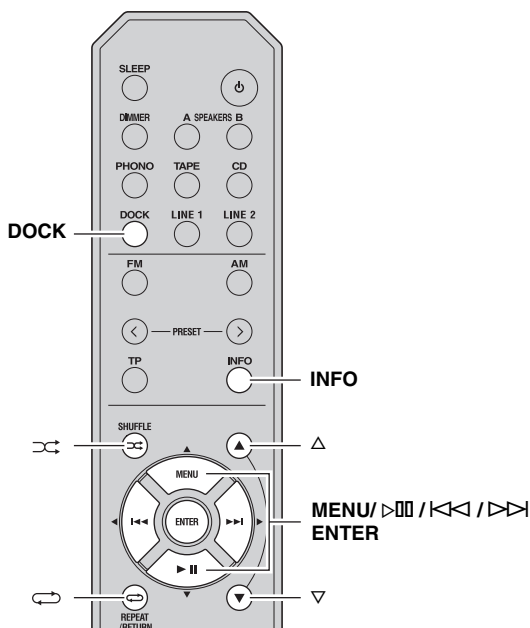

Terwijl u kijkt naar de informatie die op uw iPhone/iPod wordt weergegeven, gebruikt u de toetsen op de afstandsbediening om uw iPhone/iPod te bedienen (afspelen, pauzeren, overslaan enz.).

Afstandsbediening	Bediening
MENU	Geeft het menu weer.
ENTER	<ul style="list-style-type: none"> Als een onderdeel is geselecteerd: bevestigt het onderdeel en geeft het volgende scherm weer. Als een muziekstuk is geselecteerd: speelt het muziekstuk af.
△	Omhoog bladeren.
▽	Omlaag bladeren.
▷	<ul style="list-style-type: none"> Als een muziekstuk wordt afgespeeld: pauzeert het muziekstuk. Als een muziekstuk wordt gepauzeerd: speelt het muziekstuk verder af.
▷	<ul style="list-style-type: none"> Als een muziekstuk wordt afgespeeld of gepauzeerd: springt naar het begin van het volgende muziekstuk. Indien langere tijd ingedrukt: vooruit zoeken.
▷	<ul style="list-style-type: none"> Als een muziekstuk wordt afgespeeld of gepauzeerd: springt naar het begin van het huidige muziekstuk. Wanneer u meerdere keren drukt, springt u elke keer een muziekstuk verder terug. Indien langere tijd ingedrukt: achteruit zoeken.
↻	Schakelt tussen de willekeurige modi (Uit → Nummers → Albums → Uit).
↺	Schakelt tussen de herhalingsmodi (Uit → Eén → Alles → Uit).
INFO	Schakelt tussen de onderdelen die worden weergegeven op het voorpaneelscherm van het toestel (Nummer van muziekstuk en verlopen tijd → Nummers → Artiesten → Albums → Nummer van muziekstuk en verlopen tijd).

Opmerking

Sommige willekeurige en herhaalmodi zijn misschien niet beschikbaar, afhankelijk van het model of de softwareversie van uw iPhone/iPod.



Wanneer het toestel aan staat of in wachtstand staat, kan uw iPhone/iPod automatisch worden opgeladen als hij is aangesloten op een Universele Dock voor iPod. Als een iPhone/iPod wordt opgeladen terwijl het toestel in wachtstand staat, brandt het aan/uitlampje helder.

Een draadloos systeem voor iPod gebruiken

Wanneer u een draadloos systeem voor iPod aansluit op dit toestel, kunt u muziekstukken vanaf uw iPhone/iPod afspelen en beluisteren over een draadloze verbinding.



U kunt de iPhone/iPod bedienen met de afstandsbediening. Voor meer informatie, zie bladzijde 26.

Opmerking

Wanneer u een iPhone/iPod afspeelt met een draadloos systeem voor iPod, wordt er geen afspeelinformatie weergegeven op het voorpaneelscherm.

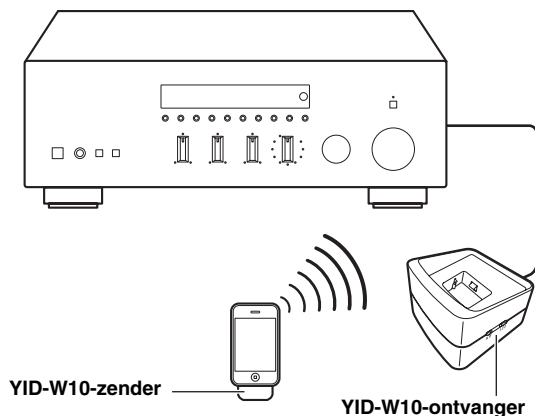

■ Een draadloze verbinding opbouwen

Als de iPhone/iPod is aangesloten op de YID-W10-zender en het afspelen start, duurt het ongeveer 5 seconden voordat er audio te horen is. In deze tijd wordt de draadloze verbinding tussen de YID-W10-zender en -ontvanger opgebouwd.

De status van de draadloze verbinding tussen de YID-W10-zender en -ontvanger wordt aangegeven door de betreffende lampjes.

Status van verbinding	YID-W10-zenderlampje	YID-W10-ontvangerlampje
Geen verbinding	Uit	Uit
Verbinding wordt bevestigd	Groen, flinkerend	Blauw, flinkerend
Verbonden	Groen, brandend	Blauw, brandend

■ Het toestel bedienen met uw iPhone/iPod

- Wanneer het afspelen begint op een iPhone/iPod die is aangesloten op een YID-W10-zender en de YID-W10-zender is binnen het bereik van de YID-W10-ontvanger, gedraagt het toestel zich als volgt:
 - Als het toestel al aan staat wanneer het afspelen begint: de invoerbron wijzigt in DOCK.
 - Als het toestel in wachtstand staat wanneer het afspelen begint: het toestel gaat aan en de invoerbron wijzigt in DOCK.
- In de volgende situaties wordt de draadloze verbinding tussen zender en ontvanger verbroken. Na 30 seconden schakelt het toestel automatisch in wachtstand.
 - De iPhone/iPod wordt niet bediend binnen 30–120 seconden nadat het afspelen is gepauzeerd.
 - De sluimerklok van de iPhone/iPod is geactiveerd.
 - De iPhone/iPod is losgekoppeld van de YID-W10-zender.
 - Het batterijniveau van de iPhone/iPod daalt tot een niveau waarop er niet genoeg stroom meer is voor de YID-W10-zender.
 - De YID-W10-zender wordt buiten het bereik van de YID-W10-ontvanger geplaatst.
 - Communicatie tussen de YID-W10-zender en -ontvanger wordt gestoord door interferentie van andere draadloze LAN-apparaten, draadloze telefoons, magnetronovens enz.



Deze functies kunnen worden uitgeschakeld door "Interlock" op "OFF" in te stellen in het optiemenu (zie bladzijde 31).

- Wanneer u het volume aanpast op de iPhone/iPod, past u het ook aan op het toestel. De iPhone/iPod kan het volume verhogen tot 0 dB (of de waarde die is ingesteld voor "MaxVol" in het optiemenu). Wilt u het volume nog verder verhogen, pas het volume dan aan met de VOLUME-regelaar op het toestel of de afstandsbediening.



- Wanneer het toestel wordt aangezet of in wachtstand staat, wordt uw iPhone/iPod automatisch opgeladen als de YID-W10-zender waarop uw iPhone/iPod is aangesloten, in de YID-W10-ontvanger is geplaatst. Als een iPhone/iPod wordt opgeladen terwijl het toestel in wachtstand staat, brandt het aan/uitlampje helder.
- Raadpleeg de gebruiksaanwijzing van de YID-W10 voor meer informatie.

Een Bluetooth draadloze audio-ontvanger gebruiken

Opmerking

Het toestel ondersteunt A2DP (Advanced Audio Distribution Profile - geavanceerd audiodistributieprofiel) en AVRCP (Audio and Video Remote Control Profile - audio- en videoafstandsbedieningsprofiel) van het Bluetooth-profiel.

■ Bluetooth™-componenten koppelen

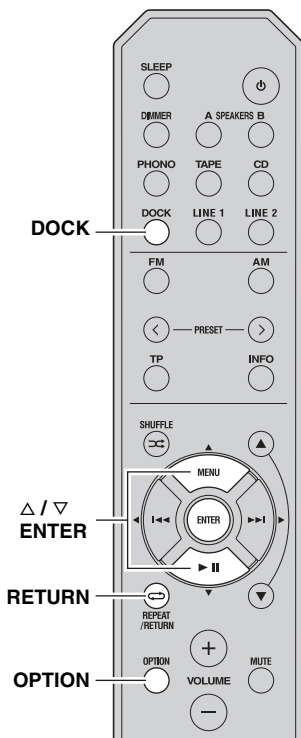
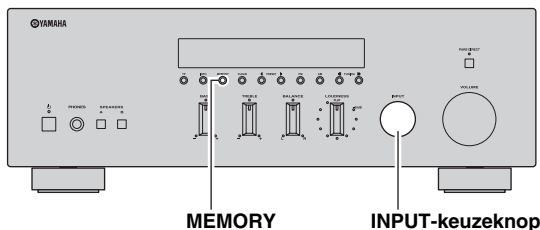

Koppel altijd de Bluetooth draadloze audio-ontvanger en de Bluetooth-component wanneer u voor het eerst verbinding maakt of wanneer instellingen zijn gewist. Raadpleeg zo nodig de gebruiksaanwijzing bij uw Bluetooth-component om het koppelen uit te voeren.

Opmerking

De Bluetooth draadloze audio-ontvanger kan gekoppeld worden met acht Bluetooth-componenten. Wanneer u een negende apparaat koppelt, worden de koppelininstellingen verwijderd van het apparaat dat u het langst niet hebt gebruikt.

1 Draai aan INPUT op het voorpaneel (of druk op DOCK op de afstandsbediening) om DOCK als invoerbron te selecteren.

2 Zet de Bluetooth-component aan die u wilt koppelen en stel hem in op koppelmodus.

3 Druk op OPTION op de afstandsbediening. Het optiemenu voor DOCK wordt weergegeven (zie bladzijde 30).

4 Druk op Δ / ∇ op de afstandsbediening om "Pairing" (koppelen) te selecteren en druk op ENTER (invoer).

"Searching..." (zoeken) wordt weergegeven en het koppelen begint.



Om het koppelen te annuleren, drukt u op RETURN op de afstandsbediening.

5 Controleer of de Bluetooth-component de Bluetooth draadloze audio-ontvanger herkent.

Wanneer de component wordt herkend, wordt hij weergegeven in de Bluetooth-componentenlijst, bijvoorbeeld als "YBA-10 YAMAHA".

6 Selecteer de Bluetooth draadloze audio-ontvanger in de Bluetooth-componentenlijst en voer een wachtwoord "0000" in op de Bluetooth-component.

Wanneer het koppelen is voltooid, verschijnt "Completed" (voltooid) op het voorpaneelscherm. Druk op OPTION op de afstandsbediening om het optiemenu te verlaten.



Wanneer de invoerbron wordt ingesteld op DOCK, kunt u het koppelen ook starten door MEMORY ingedrukt te houden op het voorpaneel (of ENTER op de afstandsbediening).

■ Afspelen met Bluetooth™-componenten

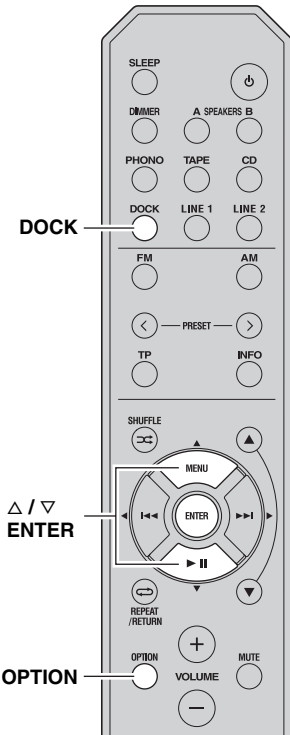
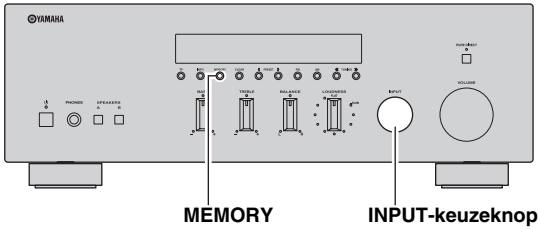

Wanneer het koppelen is voltooid, voert u de volgende stappen uit om een draadloze verbinding op te bouwen tussen het toestel en de Bluetooth-component. Wanneer de draadloze verbinding is opgebouwd, kunt u genieten van afspelen vanaf Bluetooth-componenten.

Opmerking

Afhankelijk van de Bluetooth-component, wordt een draadloze verbinding automatisch opgebouwd of wanneer de Bluetooth-component wordt bediend. In dergelijke gevallen is het niet nodig om de volgende stappen uit te voeren.

1 Draai aan INPUT op het voorpaneel (of druk op DOCK op de afstandsbediening) om DOCK als invoerbron te selecteren.

2 Druk op OPTION op de afstandsbediening. Het optiemenu voor DOCK wordt weergegeven (zie bladzijde 30).

3 Druk op Δ / ∇ op de afstandsbediening om "Connect" (verbinden) te selecteren en druk op ENTER (invoer).

Wanneer de draadloze verbinding is opgebouwd, verschijnt "Connected" (verbonden) op het voorpaneelscherm.

Druk op OPTION op de afstandsbediening om het optiemenu te verlaten.



Opmerking

"Not found" (niet gevonden) wordt weergegeven als er een verbindingfout optreedt. Controleer of aan volgende voorwaarden is voldaan en probeer opnieuw een draadloze verbinding op te bouwen.

- Het toestel en de Bluetooth-component zijn beide gekoppeld.
- De Bluetooth-component staat aan.
- De Bluetooth-component bevindt zich binnen 10 meter van de Bluetooth draadloze audio-ontvanger.

4 Bedien de Bluetooth-component om af te spelen.

Terwijl de Bluetooth-component afspeelt, wordt "BLUETOOTH" weergegeven op het voorpaneelscherm.



Opmerking

Wilt u een draadloze verbinding verbreken, herhaal dan deze stappen en selecteer "Disconnect" (verbreken) bij stap 3.



Wanneer de invoerbron is ingesteld op DOCK, kunt u een draadloze verbinding ook opbouwen door MEMORY ingedrukt te houden op het voorpaneel (of ENTER op de afstandsbediening).

HET OPTIEMENU INSTELLEN VOOR INVOERBRONNEN

In het optiemenu kunt u allerlei instellingen configureren voor de diverse invoerbronnen en deze instellingen automatisch doen terugroepen wanneer u een invoerbron selecteert. U kunt ook de signaalgegevens voor bepaalde invoerbronnen bekijken.

Hieronder wordt beschreven hoe u optiemenu-onderdelen instelt.

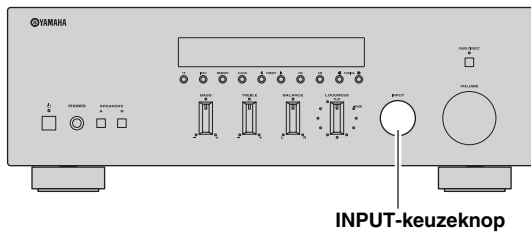

INPUT-keuzeknop

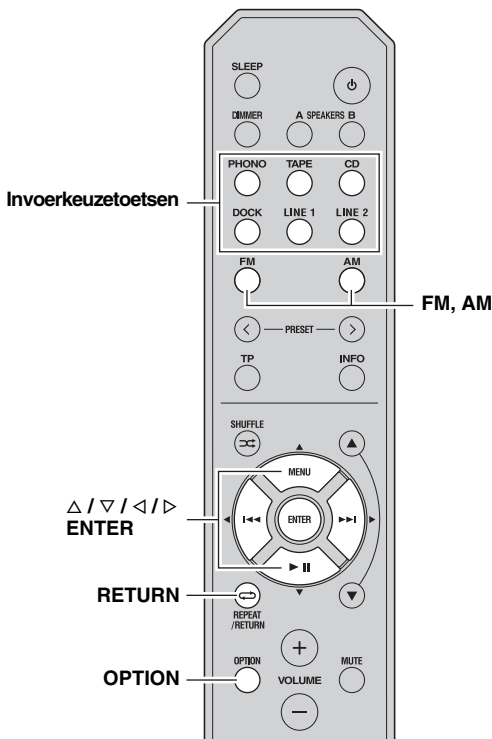

1 Draai aan de INPUT-keuzeknop op het voorpaneel (of druk op een van de invoerkeuzetoetsen of op FM of AM op de afstandsbediening) om de gewenste ingangsbron te kiezen.

2 Druk op OPTION op de afstandsbediening.

Opmerking

Als u de invoerbron wijzigt terwijl het optiemenu wordt weergegeven, verlaat u het optiemenu op het voorpaneelscherm en geeft u het de geselecteerde invoerbron weer.

3 Druk op Δ / ∇ op de afstandsbediening om het gewenste menu-onderdeel te selecteren en druk op ENTER.

4 Druk op Δ / ∇ / \triangleleft / \triangleright op de afstandsbediening om de instellingen te wijzigen.



Bij bepaalde menu-onderdelen moet u op ENTER drukken om de nieuwe instelling op te slaan.

5 U verlaat het optiemenu door op OPTION te drukken op de afstandsbediening.

U gaat terug naar het vorige menu door op RETURN te drukken op de afstandsbediening.

Opmerking

Als Δ / ∇ / \triangleleft / \triangleright op de afstandsbediening of andere toetsen niet werken nadat u het optiemenu hebt afgesloten, draai dan aan de INPUT-keuzeknop op het voorpaneel (of druk op een van de invoerkeuzetoetsen of op FM of AM op de afstandsbediening) om de huidige invoerbron opnieuw te selecteren.

Optiemenu-onderdelen

De volgende menu-onderdelen zijn beschikbaar voor de diverse invoerbronnen.

Invoerbron	Menu-onderdelen	
PHONO, CD, TAPE, LINE 1-2	Volume*1	
TUNER (FM/AM)		FM Mode, Auto Preset, Clr All Preset
DOCK (iPhone/iPod)		Interlock*2
DOCK (Bluetooth)		Connect, Disconnect, Pairing

Opmerkingen

*1 "Volume" is een gemeenschappelijk menu-item voor alle invoerbronnen.

*2 "Interlock" wordt alleen weergegeven in het optiemenu wanneer u een draadloos systeem voor iPod gebruikt.

Hieronder vindt u nadere informatie over de menu-onderdelen. De configuratie wordt doorgevoerd op de huidige geselecteerde invoerbron.



De standaardinstellingen zijn aangegeven met "*".

Volume

Submenu's: MaxVol, IniVol

Aanpasbaar bereik

(MaxVol): -30,0dB tot +15,0dB, +16,5dB*
(stappen van 5,0 dB)

Aanpasbaar bereik

(IniVol): Off*, Mute, -89,5dB tot +16,5dB
(stappen van 0,5 dB)

Stelt onderdelen voor volumes in.

MaxVol (maximaal volume)

Stelt het maximale volumeniveau in zodat het volume niet per ongeluk boven een bepaald niveau kan worden ingesteld. U kunt bijvoorbeeld het volume aanpassen tussen -89,5 dB en -5,0 dB (of Mute - uit) wanneer u deze parameter instelt op "-5.0dB". Het volume kan worden verhoogd tot het maximumniveau wanneer u deze parameter instelt op +16,5 dB (standaard).

IniVol (startvolume)

Stelt het volume in dat gebruikt wordt als het toestel wordt aangezet. Wanneer deze parameter is ingesteld op "Off" (uit), wordt het volumeniveau toegepast dat was ingesteld toen het toestel in wachtstand ging.

Opmerking

Als "MaxVol" is ingesteld op een waarde lager dan die van "IniVol", heeft de instelling voor "MaxVol" prioriteit over de instelling "IniVol". Als u bijvoorbeeld "MaxVol" instelt op "-30.0dB" en "IniVol" op "0.0dB", wordt het volume automatisch ingesteld op "-30.0dB" wanneer u de volgende keer het toestel aanzet.

FM Mode

Keuzes: STEREO*, MONO

Stelt de FM-ontvangstmodus in (zie bladzijde 18).

"FM Mode" (FM-modus) wordt alleen weergegeven in het optiemenu wanneer u TUNER selecteert als invoerbron.

Auto Preset

Detecteert automatisch FM-radiostations en registreert ze als voorkeuzestations (zie bladzijde 19).

"Auto Preset" (automatische voorkeuze) wordt alleen weergegeven in het optiemenu wanneer u TUNER selecteert als invoerbron.

Clr All Preset

Wist alle voorkeuzestations (zie bladzijde 22).

"Clr All Preset" (wis alle voorkeuzes) wordt alleen weergegeven in het optiemenu als u TUNER hebt geselecteerd als invoerbron.

Interlock

Keuzes: ON*, OFF

Wanneer een iPhone/iPod is aangesloten op het toestel met een draadloos systeem voor iPod, kan de iPhone/iPod gebruikt worden om het toestel aan te zetten, in wachtstand te zetten of DOCK als invoerbron te selecteren.

"Interlock" wordt alleen weergegeven in het optiemenu wanneer u een draadloos systeem voor iPod gebruikt en DOCK hebt geselecteerd als invoerbron.

ON Dit toestel reageert op bepaalde handelingen op de iPhone/iPod.

OFF Deze functie wordt uitgeschakeld.

Connect/Disconnect

Maakt verbinding of verbreekt de verbinding met een Bluetooth-component (zie bladzijde 29).

"Connect/Disconnect" (verbinding maken/verbreken) wordt alleen weergegeven in het optiemenu wanneer u DOCK (Bluetooth) selecteert als invoerbron.

Pairing

Koppelt de Bluetooth draadloze audio-ontvanger met een Bluetooth-component (zie bladzijde 28).

"Pairing" (koppelen) wordt alleen weergegeven in het optiemenu wanneer u DOCK (Bluetooth) selecteert als invoerbron.

GEAVANCEERDE INSTELLINGEN

■ Menuparameters ADVANCED SETUP

Wijzig de aanvankelijke instellingen zodat ze beter passen bij uw luisteromgeving.



De standaardinstellingen zijn aangegeven met "*".

APD (Automatic Power Down) TIMER

Keuzes: 4H (4 uur), 8H* (8 uur), 12H (12 uur)

Wanneer de schakelaar POWER MANAGEMENT (energiebeheer) op het achterpaneel van het toestel (zie bladzijde 7) is ingesteld op ON (aan), gaat het toestel automatisch in wachtstand wanneer u het gedurende de opgegeven tijd niet bediend.

Opmerking

Wanneer de schakelaar POWER MANAGEMENT is ingesteld op OFF (uit), wordt "APD TIMER -OFF" (sluimerklok uit) weergegeven.

INITIALIZE

Keuzes: NO*, YES

Stelt alle parameters terug op de fabrieksinstellingen.

- Selecteer NO (nee) om te annuleren zonder de parameters op de fabrieksinstellingen terug te stellen.
- Selecteer YES (ja) om all parameters terug te stellen op hun fabrieksinstellingen.

Opmerking

Als u "YES" selecteert, worden de parameters teruggesteld de volgende keer dat u het toestel aanzet.

De menuparameters voor ADVANCED SETUP wijzigen

Het menu ADVANCED SETUP (geavanceerde instellingen) wordt weergegeven op het voorpaneelscherm.



- Audio-uitvoer staat uit wanneer u parameters instelt in het menu ADVANCED SETUP.
- Terwijl u parameters instelt in het menu ADVANCED SETUP, zijn de meeste knoppen op het voorpaneel uitgeschakeld; alleen (aan/uit), de INPUT-keuzeknop en INFO werken.

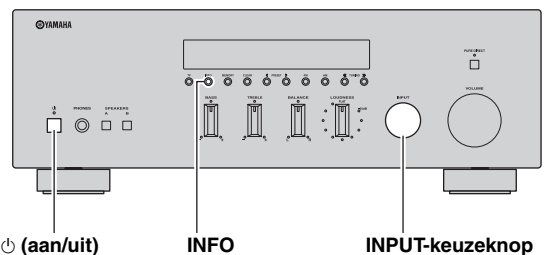

1 Houd INFO ingedrukt op het voorpaneel en druk (aan/uit) in.

Het toestel gaat aan en het menu ADVANCED SETUP verschijnt op het voorpaneelscherm.

2 Draai aan de INPUT-keuzeknop op het voorpaneel om de parameter te kiezen die u wilt wijzigen.

Zie "Menuparameters ADVANCED SETUP" op bladzijde 32 voor een volledige lijst met beschikbare parameters.

3 Druk herhaaldelijk op INFO op het voorpaneel om de geselecteerde parameterinstelling te wijzigen.

Wilt u andere instellingen wijzigen, herhaal dan de stappen 2 en 3.

4 Druk (aan/uit) op het voorpaneel om het toestel uit te zetten en uw instelling te bevestigen.

Opmerking

De instellingen worden van kracht wanneer u het toestel de volgende keer aanzet.

VERHELPEN VAN STORINGEN

Raadpleeg de tabel hieronder indien dit toestel niet naar behoren functioneert. Als het probleem niet hieronder vermeld staat, of als de aanwijzingen het probleem niet verhelpen, zet het toestel dan uit, haal de stekker uit het stopcontact en neem contact op met uw dichtstbijzijnde Yamaha-dealer of -servicecentrum.

■ Algemeen

Probleem	Oorzaak	Oplossing	Zie bladzijde
Het toestel kan niet worden ingeschakeld.	Het netsnoer of de stekker is niet of niet goed aangesloten.	Sluit het netsnoer stevig aan.	—
	De impedantie is verkeerd ingesteld.	Stel de impedantie in overeenstemming met uw luidsprekers in.	11
	De beveiliging is in werking getreden door een kortsluiting, enz.	Controleer of de luidsprekerdraden elkaar niet raken en zet dan het toestel opnieuw aan.	10
	De IMPEDANCE SELECTOR-schakelaar op het achterpaneel staat niet helemaal naar een kant.	Stel de IMPEDANCE SELECTOR-schakelaar naar één kant terwijl het toestel uit staat.	11
	Het toestel heeft blootgestaan aan een sterke, externe elektrische schok (bijvoorbeeld een blikseminslag of een ontlading van statische elektriciteit).	Zet het toestel uit, haal de stekker uit het stopcontact, steek hem na 30 seconden weer terug en gebruik het toestel vervolgens normaal.	—
Geen geluid	Invoer- of uitvoerkabels verkeerd aangesloten.	Verbind de kabels correct. Als dit het probleem niet verhelpt, is het mogelijk dat er iets mis is met de kabels.	10
	Er is geen geschikte ingangsbron geselecteerd.	Kies een geschikte ingangsbron met de INPUT-keuzeknop op het voorpaneel (of een van de invoerkeuzetoetsen of FM of AM op de afstandbediening).	13
	De SPEAKERS A/B-schakelaars zijn niet correct ingesteld.	Zet de juiste luidsprekers aan (SPEAKERS A of SPEAKERS B).	13
	De luidsprekeraansluitingen zitten niet goed vast.	Zet de aansluitingen goed vast.	10
	Uitvoer is uitgeschakeld.	Schakel de uitvoer in.	8
	MaxVol of IniVol is te laag ingesteld.	Stel de instelling in op een hoger niveau.	30
	De component die hoort bij de gekozen invoerkeuzetoets is uitgeschakeld of speelt niet af.	Zet de component aan en zorg ervoor dat hij afspeelt.	—
Het geluid valt plotseling weg.	De beveiliging is in werking getreden door een kortsluiting, enz.	Controleer of de schakelaar IMPEDANCE SELECTOR correct is ingesteld.	11
		Controleer of de luidsprekerdraden elkaar niet raken en zet dan het toestel opnieuw aan.	10
	Het toestel is te warm geworden.	Let erop dat de openingen in het bovenpaneel niet worden geblokkeerd.	—
	De automatische sluimerfunctie heeft het toestel uitgezet.	Wijzig de instelling voor de automatische sluimerfunctie ("APD TIMER" in het menu Advanced Setup) in een langere tijd of schakel de automatische uitschakelfunctie uit door de schakelaar POWER MANAGEMENT op het achterpaneel op OFF in te stellen.	32

Probleem	Oorzaak	Oplossing	Zie bladzijde
Er komt slechts aan één kant geluid uit de luidspreker.	Bedrading niet op de juiste manier aangesloten.	Verbind de kabels correct. Als dit het probleem niet verhelpt, is het mogelijk dat er iets mis is met de kabels.	10
	De BALANCE-regelaar is verkeerd ingesteld.	Stel de BALANCE-regelaar in op de geschikte stand.	14
De lage tonen klinken te zwak en de weergave is sfeerloos.	De plus- en min-kabels (+ en -) zijn verkeerd om aangesloten op de versterker of de luidsprekers.	Sluit de luidsprekerkabels aan op de juiste fase (+ en -).	10
U hoort een "brom".	Bedrading niet op de juiste manier aangesloten.	Sluit de audiostekers stevig aan. Als dit het probleem niet verhelpt, is het mogelijk dat er iets mis is met de kabels.	10
	De platenspeler is niet verbonden met de GND-aansluiting.	Verbind de platenspeler met de GND-aansluiting van dit toestel.	10
Het volumeniveau is laag bij het afspelen van een plaat.	De plaat wordt afgespeeld op een platenspeler met een MC-cassette.	De platenspeler moet aangesloten zijn op dit toestel via de MC-voorversterker.	—
Het volumeniveau kan niet verhoogd worden of het geluid is vervormd.	De component die is aangesloten op de uitgangen TAPE REC of LINE 1 REC staat uitgeschakeld.	Schakel de component in.	—
Het geluid is van mindere kwaliteit wanneer u luistert met een hoofdtelefoon verbonden met de cd-speler of het cassettedeck die op dit toestel aangesloten zijn.	De stroom van het toestel is uitgeschakeld of het toestel staat in wachtstand.	Schakel het toestel in.	13
Het geluidsniveau is laag.	De Loudness-regelaarfunctie staat aan.	Draai het volume omlaag, stel de LOUDNESS-regelaar op FLAT (vlak) en pas het volume opnieuw aan.	15
Het gebruik van de BASS-, TREBLE-, BALANCE- en LOUDNESS-regelaars beïnvloedt de klankkwaliteit niet.	De PURE DIRECT-schakelaar is ingeschakeld.	De PURE DIRECT-schakelaar moeten uitgeschakeld zijn om deze regelaars te gebruiken.	14

■ Tuner

Probleem		Oorzaak	Oplossing	Zie bladzijde
FM	Veel ruis in de FM stereo-ontvangst.	Dit probleem is inherent aan FM-stereo-uitzendingen wanneer de zender te ver weg is of het ontvangstsignaal dat binnenkomt via de antenne niet sterk genoeg is.	Controleer de aansluitingen van de antenne. Probeer een hoogwaardige richtingsgevoelige FM-antenne.	12
			Schakel over op mono.	18
	Er is vervorming en ook een betere FM-antenne zorgt niet voor een betere ontvangst.	U ondervindt interferentie doordat hetzelfde signaal op verschillende manieren ontvangen wordt.	Verander de opstelling van de antenne zodat u van deze interferentie geen last meer hebt.	—
	Er kan niet automatisch worden afgestemd op de gewenste zender.	Het radiosignaal is te zwak.	Probeer een hoogwaardige richtingsgevoelige FM-antenne.	12
			Stem met de hand af.	18
Radio Data System-gegevens verschijnen niet.	Het radiostation biedt geen Radio Data System aan.		—	
	Het radiosignaal is te zwak.	Probeer een hoogwaardige richtingsgevoelige FM-antenne.	—	
FM/AM	NO PRESETS verschijnt.	Er zijn geen voorkeuzestations geregistreerd.	Registreer stations waarnaar u wilt luisteren als voorkeuzestations.	19
AM	Er kan niet automatisch worden afgestemd op de gewenste zender.	Het signaal is te zwak of de antenne-aansluitingen zitten los.	Controleer de aansluitingen van de AM-ringantenne en stel deze zo op dat u de beste ontvangst verkrijgt.	—
			Stem met de hand af.	18
	Automatisch voorkeuzestation werkt niet.	Automatische voorkeuzestations zijn niet beschikbaar voor AM.	Gebruik handmatige voorkeuzestations.	20
	U hoort doorlopend gekraak en gesis.	Deze geluiden kunnen het gevolg zijn van bliksem, tl-verlichting, motoren, thermostaten en andere elektrische apparatuur.	Gebruik een buitenantenne en een goede aarding. Dit kan in sommige gevallen helpen, maar het blijft moeilijk om alle storingsbronnen te elimineren.	—
	U hoort gezoem en gefluit.	Er wordt in de buurt van het toestel een tv gebruikt.	Zet het toestel verder bij de tv vandaan.	—

■ iPhone/iPod

In bepaalde omstandigheden kunnen de volgende meldingen verschijnen op het voorpaneelscherm.

Melding	Status/oorzaak	Oplossing	Zie bladzijde
Connect error	Er is een probleem met het signaalpad van uw iPhone/iPod naar het toestel.	Zet het toestel uit en sluit het Universele Dock voor iPod opnieuw aan op de DOCK-aansluiting van het toestel.	25
		Verwijder uw iPhone/iPod uit het Universele Dock voor iPod en plaats hem vervolgens terug in het dok.	25
Unknown iPod	De gebruikte iPhone/iPod wordt niet ondersteund door het toestel.	Sluit een iPhone/iPod aan die wordt ondersteund door het toestel.	25
Connected	Uw iPhone/iPod is correct in het Universele Dock voor iPod geplaatst.		—
	Uw iPhone/iPod is correct geplaatst in het draadloze systeem voor iPod en verbonden met het toestel via een draadloze verbinding.		27
Disconnected	Uw iPhone/iPod is verwijderd uit het Universele Dock voor iPod.		—
	De draadloze verbinding tussen uw iPhone/iPod en het toestel is verbroken.		—
	De draadloze verbinding is zwak.	Plaats de YID-W10-ontvanger zo ver mogelijk van het toestel vandaan.	25

Probleem	Oorzaak	Oplossing	Zie bladzijde
Bij gebruik van het Universele Dock voor iPod: Uw iPhone/iPod laadt niet op, terwijl hij wel is aangesloten op het Universele Dock voor iPod.	Het toestel staat niet aan.	Schakel het toestel aan of zet het in wachtstand.	4, 8
	De iPhone/iPod is niet goed aangesloten.	Sluit de iPhone/iPod goed aan op het Universele Dock voor iPod.	—
Bij gebruik van het draadloos systeem voor iPod: Uw iPhone/iPod laadt niet op terwijl de YID-W10-zender die is aangesloten op uw iPhone/iPod in de YID-W10-ontvanger zit.	Het toestel staat niet aan.	Schakel het toestel aan of zet het in wachtstand.	4, 8
	De YID-W10-zender zit niet goed in de YID-W10-ontvanger.	Plaats de YID-W10-zender die is aangesloten op uw iPhone/iPod goed in de YID-W10-ontvanger.	—

■ Bluetooth™

In bepaalde omstandigheden kunnen de volgende meldingen verschijnen op het voorpaneelscherm.

Melding	Status/oorzaak	Oplossing	Zie bladzijde
Searching...	De Bluetooth draadloze audio-ontvanger en de Bluetooth-component zijn bezig met koppelen.		—
	De Bluetooth draadloze audio-ontvanger en de Bluetooth-component zijn bezig met verbinding maken.		—
Completed	Het koppelen is voltooid.		—
Canceled	Het koppelen is geannuleerd.		—
Connected	De verbinding tussen de Bluetooth draadloze audio-ontvanger en de Bluetooth-component is tot stand gebracht.		—
Disconnected	De verbinding tussen de Bluetooth-component en de Bluetooth draadloze audio-ontvanger is verbroken.		—
Not found	De Bluetooth-component is niet gevonden.	Tijdens het koppelen: - u moet tegelijkertijd de Bluetooth-component en het toestel koppelen. Controleer of de Bluetooth-component in koppelmodus staat. Tijdens het verbinden: - controleer of de Bluetooth-component aan staat. - controleer of de Bluetooth-component zich binnen 10 m van de Bluetooth draadloze audio-ontvanger bevindt.	—
	Het koppelen is misschien niet gelukt.	Probeer opnieuw te koppelen.	28

■ Afstandsbediening

Probleem	Oorzaak	Oplossing	Zie bladzijde
De afstandsbediening werkt niet correct.	Verkeerde afstand of hoek.	De afstandsbediening werkt binnen een maximaal bereik van 6 m en binnen een hoek van 30 graden ten opzichte van het voorpaneel.	9
	Direct zonlicht of sterke verlichting (van fluorescentielampen met een voorschakelapparaat, enz.) valt op de afstandsbedieningssensor van dit toestel.	Verplaats het toestel.	—
	De batterijen zijn bijna leeg.	Vervang alle batterijen.	9

SPECIFICATIES

AUDIOGEDEELTE

- Minimaal RMS-uitgangsvermogen
(8 Ω, 20 Hz tot 20 kHz, 0,04% THV) 50 W + 50 W
- Dynamisch vermogen (IHF)
(8/6/4/2 Ω) 70/77/89/100 W
- Max. vermogen per kanaal [alleen Europees model]
(1 kHz, 0,7% THV, 4 Ω) 55 W
- IEC-vermogen [alleen Europees model]
(1 kHz, 0,04% THV, 8 Ω) 52 W
- Spanningsvariatie
(0,06% THV, 25 W, 8 Ω) 10 Hz tot 50 kHz
- Dempingsfactor (SPEAKERS A)
1 kHz, 8 Ω 150 of meer
- Maximaal effectief uitgangsvermogen (JEITA)
[alleen modellen voor Azië en Midden/Zuid-Amerika]
(1 kHz, 10% THV, 8 Ω) 85 W
- Ingangsgevoeligheid/ingangsimpedantie
PHONO (MM) 3,5 mV/47 kΩ
Cd, enz. 200 mV/47 kΩ
- Maximaal ingangssignaal
PHONE (MM) (1 kHz, 0,003% THV) 60 mV of meer
Cd, enz. (1 kHz, 0,5% THV) 2,2 V of meer
- Uitgangsniveau/uitgangsimpedantie
Cd, enz. (Invoer 1 kHz, 200 mV)
REC 200 mV/1,0 kΩ
Cd enz. (Invoer 1 kHz, 200 mV, 8 Ω)
PHONES 340 mV/470 Ω
- Frequentierespons
Cd, enz. (20 Hz tot 20 kHz) 0 ± 0,5 dB
Cd, enz., PURE DIRECT aan (10 Hz tot 100 kHz) 0 ± 1,0 dB
- RIAA-aanpassingsafwijking
PHONO (MM) ± 0,5 dB
- Totale harmonische vervorming
PHONO (MM) naar REC
(20 Hz tot 20 kHz, 3 V) 0,025% of minder
CD, enz. naar SPEAKERS
(20 Hz tot 20 kHz, 25 W, 8 Ω) 0,015% of minder
- Signaal-ruisverhouding (IHF-A-netwerk)
PHONE (MM) (5 mV ingang kortgesloten) 87 dB of meer
CD, enz., PURE DIRECT aan
(200 mV ingang kortgesloten) 100 dB of meer
- Overblijvende ruis (IHF-A-netwerk) 30 μV
- Kanaalscheiding
Cd, enz. (5,1 kΩ ingang kortgesloten, 1/10 kHz)
..... 65/50 dB of meer
- Toonregelingskarakteristieken
BASS
Versterken/verzwakken (50 Hz) ± 10 dB
Wisselfrequentie 350 Hz
TREBLE
Versterken/verzwakken (20 kHz) ± 10 dB
Wisselfrequentie 3,5 kHz
- Continue loudness-regeling
Demping (1 kHz) -30 dB
- Versterkingsvolgfout (0 tot -99 dB) 0,5 dB of minder

FM-GEDEELTE

- Afstembereik
[modellen voor V.S. en Canada] 87,5 tot 107,9 MHz
[modellen voor Azië en Midden/Zuid-Amerika]
..... 87,5/87,50 tot 107,9/108,00 MHz
[modellen voor Europa, Rusland en Australië]
..... 87,50 tot 108,00 MHz
- 50 dB dempingsgevoeligheid (IHF, 1 kHz, 100% MOD.)
Mono 3,0 μV (20,8 dBf)
- Signaal-ruisverhouding (IHF)
Mono/stereo 74 dB/70 dB

- Harmonische vervorming (1 kHz)
Mono/stereo 0,3%/0,3%

AM-GEDEELTE

- Afstembereik
[modellen voor V.S. en Canada] 530 tot 1710 kHz
[modellen voor Azië en Midden/Zuid-Amerika]
..... 530/531 tot 1710/1611 kHz
[modellen voor Europa, Rusland en Australië]
..... 531 tot 1611 kHz

ALGEMEEN

- Voeding
[model voor V.S. en Canada] 120 V wisselstroom, 60 Hz
[modellen voor Midden/Zuid-Amerika]
..... 110-120/220-240 V wisselstroom, 50/60 Hz
[model voor Australië] 240 V wisselstroom, 50 Hz
[model voor Europa en Rusland] 230 V wisselstroom, 50 Hz
[Model voor Azië] 220-240 V wisselstroom, 50/60 Hz
- Stroomverbruik 150 W
- Stroomverbruik in wachtstand 0,5 W of minder
- Stroomverbruik in wachtstand YID-W10
(YID-W10-aansluiting) 1,2 W of minder
- Stroomverbruik bij opladen van iPod 30 W of minder
- Maximaal stroomverbruik
[alleen modellen voor Midden/Zuid-Amerika]
(8 Ω, 1 kHz, 10% THV) 280 W
- Afmetingen (B × H × D) 435 × 151 × 387 mm
- Gewicht 8,8 kg

* Technische gegevens kunnen zonder kennisgeving gewijzigd worden.

Informatie voor gebruikers over inzameling en verwijdering van oude apparaten en gebruikte batterijen



Deze tekens op de producten, verpakkingen en/of bijgaande documenten betekenen dat gebruikte elektrische en elektronische producten en batterijen niet mogen worden gemengd met algemeen huishoudelijk afval.

Breng alstublieft voor de juiste behandeling, herwinning en hergebruik van oude producten en gebruikte batterijen deze naar daarvoor bestemde verzamelpunten, in overeenstemming met uw nationale wetgeving en de instructies 2002/96/EC en 2006/66/EC.



Door deze producten en batterijen correct te verwijderen, helpt u natuurlijke rijkdommen te beschermen en voorkomt u mogelijke negatieve effecten op de menselijke gezondheid en de omgeving, die zich zouden kunnen voordoen door ongepaste afvalverwerking.

Voor meer informatie over het inzamelen en hergebruik van oude producten en batterijen kunt u contact opnemen met uw plaatselijke gemeentebestuur, uw afvalverwerkingsbedrijf of het verkooppunt waar u de artikelen heeft gekocht.



[Informatie over verwijdering in andere landen buiten de Europese Unie]

Deze symbolen zijn alleen geldig in de Europese Unie. Mocht u artikelen weg willen gooien, neem dan alstublieft contact op met uw plaatselijke overheidsinstantie of dealer en vraag naar de juiste manier van verwijderen.



Pb

Opmerking bij het batterijteken (onderste twee voorbeelden):

Dit teken wordt mogelijk gebruikt in combinatie met een scheikundig symbool. In dat geval voldoet het aan de eis en de richtlijn, die is opgesteld voor het betreffende chemisch product.

ПРЕДУПРЕЖДЕНИЕ: ВНИМАТЕЛЬНО ПРОЧИТАЙТЕ ЭТО ПЕРЕД ИСПОЛЬЗОВАНИЕМ АППАРАТА.

- 1 Для обеспечения наилучшего результата, пожалуйста, внимательно прочитайте данную инструкцию. Храните ее в безопасном месте для будущих справок.
- 2 Данную аудиосистему следует устанавливать в хорошо проветриваемом, прохладном, сухом, чистом месте вдали от прямого воздействия солнечных лучей, источников тепла, вибрации, пыли, влаги и/или холода. Для обеспечения надлежащей вентиляции вокруг аппарата оставьте свободным.
Сверху: 30 см
Сзади: 20 см
По сторонам: 20 см
- 3 Во избежание шумов и помех, данный аппарат следует размещать на некотором расстоянии от других электрических приборов, двигателей или трансформаторов.
- 4 Во избежание накопления влаги внутри данного аппарата, что может вызвать электрошок, пожар, привести к поломке данного аппарата, и/или представлять телесное повреждение, не следует размещать данный аппарат в среде, подверженной резким изменениям температуры с холодной на жаркую, или в среде с повышенной влажностью (например, в комнате с увлажнителем воздуха).
- 5 Не устанавливайте данный аппарат в местах, где есть риск падения других посторонних объектов на данный аппарат и/или где данный аппарат может подвергнуться попаданию капель брызг жидкостей. На крышке данного аппарата, не следует располагать:
 - Другие компоненты, так как это может привести к поломке и/или обесцвечиванию поверхности данного аппарата.
 - Горящие объекты (например, свечи), так как это может привести к пожару, поломке данного аппарата и/или представлять телесное повреждение.
 - Емкости с жидкостями, так как при их падении жидкости могут вызвать поражение пользователя электрическим током и/или привести к поломке данного аппарата.
- 6 Во избежание прерывания охлаждения данного аппарата, не следует покрывать данный аппарат газетой, скатертью, занавеской и т.д. Повышение температуры внутри данного аппарата может привести к пожару, поломке данного аппарата и/или представлять телесное повреждение.
- 7 Пока все соединения не завершены, не следует подключать данный аппарат к розетке.
- 8 Не используйте данный аппарат, установив его верхней стороной вниз. Это может привести к перегреву и возможной поломке.
- 9 Не применяйте силу по отношению к переключателям, ручкам и/или проводам.
- 10 При отсоединении силового кабеля питания от розетки, вытягивайте его, удерживая за вилку; ни в коем случае не тяните кабель.
- 11 Не применяйте различные химические составы для очистки данного аппарата; это может привести к разрушению покрывающего слоя. Используйте чистую сухую ткань.
- 12 Используйте данный аппарат с соблюдением напряжения, указанном на данном аппарате. Использование данного аппарата при более высоком напряжении, превышающем указанное, является опасным, и может стать причиной пожара, поломки данного аппарата, и/или представлять телесное повреждение. Yamaha не несет ответственности за любую поломку или ущерб вследствие использования данного аппарата при напряжении, не соответствующем указанному напряжению.
- 13 Во избежание поломки от молнии, отключите силовой кабель питания от розетки во время электрической бури.
- 14 Не пробуйте модифицировать или починить данный аппарат. При необходимости свяжитесь с квалифицированным сервисным центром Yamaha. Корпус аппарата не должен открываться ни в коем случае.
- 15 Если вы не собираетесь использовать данный аппарат в течение продолжительного промежутка времени (например, во время отпуска), отключите силовой кабель переменного тока от розетки.
- 16 Перед тем как прийти к заключению о поломке данного аппарата, обязательно изучите раздел “УСТРАНЕНИЕ НЕИСПРАВНОСТЕЙ”, описывающий часто встречающиеся ошибки во время использования.
- 17 Перед перемещением данного аппарата выключите его нажатием кнопки , а затем отсоедините силовой кабель переменного тока от розетки.
- 18 При внезапном изменении окружающей температуры образовывается конденсация. Отсоедините силовой кабель питания от сети и не пользуйтесь аппаратом.
- 19 Аппарат может нагреваться при его продолжительном использовании. Отключите питание, затем дайте аппарату остыть.
- 20 Данный аппарат следует устанавливать возле розетки переменного тока, куда можно свободно протянуть силовой кабель.
- 21 Батарейки не должны подвергаться нагреву от солнечных лучей, огня или похожих источников.
- 22 Излишнее звуковое давление от внутришних телефонов и наушников может привести к потере слуха.

Этот аппарат не отключается от источника переменного тока, пока он подключен к розетке переменного тока, даже если он выключен с помощью кнопки  или переведен в режим ожидания с помощью кнопки  пульта ДУ. В этом режиме электропотребление данного аппарата снижается до минимума.

ПРЕДУПРЕЖДЕНИЕ

ВО ИЗБЕЖАНИЕ ПОЖАРА ИЛИ УДАРА ЭЛЕКТРИЧЕСКИМ ТОКОМ НЕ ПОДВЕРГАЙТЕ ДАННЫЙ АППАРАТ ВОЗДЕЙСТВИЯМ ДОЖДЯ ИЛИ ВЛАГИ.



Эту наклейку необходимо использовать для аппарата, у которого во время работы может нагреваться верхняя крышка.

СОДЕРЖАНИЕ

ВВЕДЕНИЕ

ПОЛЕЗНЫЕ ФУНКЦИОНАЛЬНЫЕ ВОЗМОЖНОСТИ	2
ПРИЛАГАЕМЫЕ ПРИНАДЛЕЖНОСТИ	3
ЭЛЕМЕНТЫ УПРАВЛЕНИЯ И ФУНКЦИОНАЛЬНЫЕ ВОЗМОЖНОСТИ	4
Фронтальная панель	4
Дисплей передней панели	6
Задняя панель	7
Пульт ДУ	8
Использование пульта ДУ	9

ПОДГОТОВКА

ПОДКЛЮЧЕНИЯ	10
Подключение динамиков и компонентов источников	10
Подключение антенн диапазона FM и AM	12
Подключение кабеля питания	12

ОСНОВНЫЕ ФУНКЦИИ

ВОСПРОИЗВЕДЕНИЕ И ЗАПИСЬ	13
Воспроизведение звука источника	13
Настройка тембра	14
Запись с источника	16
Использование таймера спящего режима	16
НАСТРОЙКА ДИАПАЗОНА FM/AM	17
Автоматическая настройка	17
Ручная настройка	18
Автоматическая предустановка станций (только для станций в диапазоне FM)	19
Ручная предустановка станций	20
Вызов предустановленной станции	21
Удаление станции из списка предустановок	21
Полная очистка списка предустановок	22
Прием информации Radio Data System (только для станций в диапазоне FM)	23
Функция поиска TR (только для станций в диапазоне FM)	24
ВОСПРОИЗВЕДЕНИЕ КОМПОЗИЦИЙ ИЗ КОМПОНЕНТА iPhone/iPod/Bluetooth™	25
Использование Универсальной Док-станции для iPod	26
Использование беспроводной системы для iPod	27
Использование беспроводного Bluetooth-аудиоресивера	28

ДОПОЛНИТЕЛЬНЫЕ ФУНКЦИИ

НАСТРОЙКА МЕНЮ OPTION ДЛЯ КАЖДОГО ИСТОЧНИКА ВВОДА	30
Элементы меню Option	30
ДОПОЛНИТЕЛЬНЫЕ НАСТРОЙКИ	32
Изменение параметров меню ADVANCED SETUP	32

ДОПОЛНИТЕЛЬНАЯ ИНФОРМАЦИЯ

УСТРАНЕНИЕ НЕИСПРАВНОСТЕЙ	33
ТЕХНИЧЕСКИЕ ХАРАКТЕРИСТИКИ	38

ВВЕДЕНИЕ

ПОДГОТОВКА

ОСНОВНЫЕ
ФУНКЦИИ

ДОПОЛНИТЕЛЬНЫЕ
ФУНКЦИИ

ДОПОЛНИТЕЛЬНАЯ
ИНФОРМАЦИЯ

Русский

ПОЛЕЗНЫЕ ФУНКЦИОНАЛЬНЫЕ ВОЗМОЖНОСТИ

С помощью этого аппарата можно выполнить описанные ниже действия:

Улучшить качество звука с помощью функции Pure Direct ➔ стр. 14

Воспроизводить музыку с устройства iPhone/iPod* или компонента Bluetooth* ➔ стр. 25

Слушать радио в диапазонах FM и AM ➔ стр. 17

Принимать и отображать информацию Radio Data System ➔ стр. 23

Усиливать низкочастотные звуки путем подключения сабвуфера ➔ стр. 10

Использовать пульт дистанционного управления этого устройства для работы с проигрывателем компакт-дисков Yamaha ➔ стр. 8

Экономить энергию благодаря функции автоматического выключения питания ➔ стр. 32

* Необходим дополнительный аппарат Yamaha

iPhone, iPod

iPhone, iPod, iPod classic, iPod nano и iPod touch являются товарными знаками корпорации Apple Inc., зарегистрированными в США и других странах.

Bluetooth™

Bluetooth - это зарегистрированная торговая марка Bluetooth SIG, и используется Yamaha в соответствии с договором лицензии.

- Символом  помечается совет для облегчения управления.
- Некоторые операции можно выполнить как с помощью кнопок на фронтальной панели самого аппарата, так и с помощью кнопок пультов ДУ. Если кнопки на аппарате и пульте ДУ имеют разные названия, то названия кнопок пульта ДУ указываются в скобках.
- Данная инструкция по эксплуатации отпечатана до начала производства. Конструкция и технические характеристики могут частично изменяться с целью усовершенствования и для достижения других целей. В случае, если имеются различия между инструкцией и аппаратом, приоритет отдается аппарату.

ПРИЛАГАЕМЫЕ ПРИНАДЛЕЖНОСТИ

Убедитесь в наличии перечисленных ниже компонентов.

Пульт ДУ

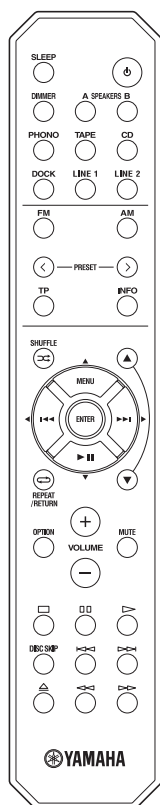

Рамочная
AM-антенна



Комнатная
FM-антенна

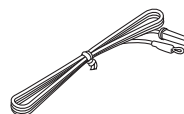

Батарейки (x2)
(AA, R6, UM-3)

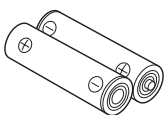

■ Примечания о пульте ДУ и батарейках

- Избегайте попадания воды или других жидкостей на пульт ДУ.
- Не роняйте пульт ДУ.
- Не храните и не оставляйте пульт ДУ в таких местах:
 - с высокой влажностью, например, рядом с ванной;
 - с высокой температурой, например, рядом с обогревателем или печью;
 - с очень низкими температурами;
 - с большой концентрацией пыли.
- Для пульта ДУ используйте батарейки типа AA, R6, UM-3.
- Вставьте батарейки в соответствии с метками полярности (+ и -).
- При уменьшении рабочего диапазона пульта ДУ замените все батарейки.
- Если батарейки разрядятся, немедленно извлеките их из пульта ДУ, чтобы избежать взрыва или утечки кислоты.
- Обнаружив утечку жидкости на батарейках, немедленно избавьтесь от таких батареек, ни в коем случае не прикасаясь к вытекшему веществу. Если вытекшее вещество попало на кожу, в глаза или рот, промойте место попадания водой и немедленно обратитесь к врачу. Перед установкой новых батареек тщательно очистите отсек для батареек.
- Не используйте старые батарейки вместе с новыми. Это может привести к сокращению срока службы новых батареек или к протеканию старых батареек.
- Не используйте различные типы батареек одновременно (например, щелочные и марганцевые). Похожие внешне батарейки могут иметь разные характеристики.
- Перед установкой новых батареек начисто протрите отсек для батареек.
- Утилизируйте батарейки согласно местному законодательству.

ЭЛЕМЕНТЫ УПРАВЛЕНИЯ И ФУНКЦИОНАЛЬНЫЕ ВОЗМОЖНОСТИ

Фронтальная панель

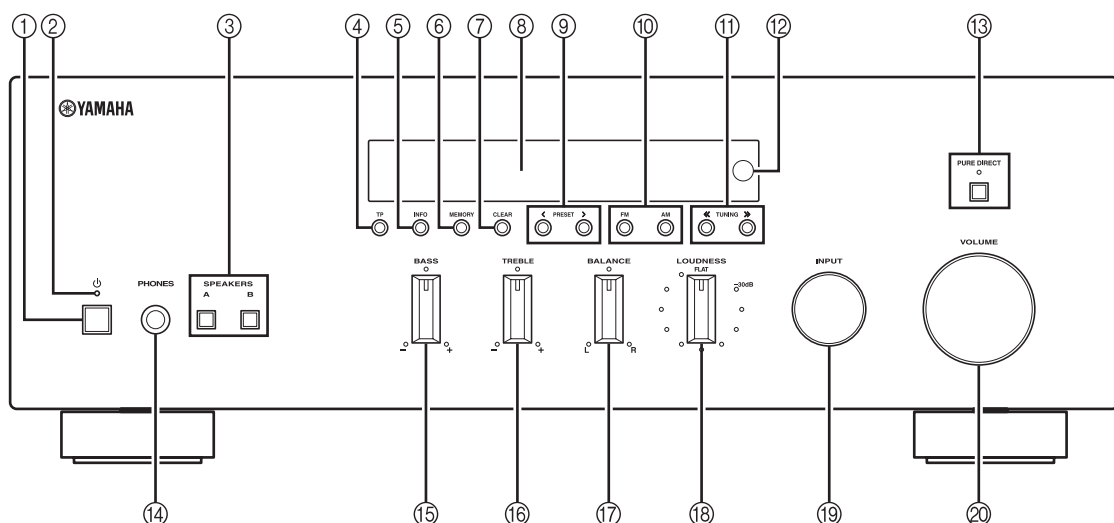

① **⏻ (питание)**

Включает и отключает питание аппарата (смотрите стр. 13).

Положение Включено: нажат внутрь
Положение Выключено: отжат наружу

Примечание

Даже в выключенном состоянии или в режиме ожидания данный аппарат потребляет небольшое количество энергии.

② **Индикатор питания**

Индикация осуществляется описанным ниже образом:

Яркое свечение: питание включено

Тусклое свечение: режим ожидания

Выключен: питание отключено

Примечание

При зарядке iPhone/iPod, когда аппарат находится в режиме ожидания, индикатор питания будет ярко светиться.

③ **SPEAKERS A/B**

Включение или выключение комплекта динамиков, подключенного к разъемам SPEAKERS A и/или SPEAKERS B на задней панели, каждый раз при нажатии соответствующей кнопки (смотрите стр. 13).

④ **TP**

Производит автоматический поиск станций, передающих программу дорожных сообщений (TP) (смотрите стр. 24).

⑤ **INFO**

Включение и изменение режима отображения Radio Data System, если источником ввода выбран TUNER (смотрите стр. 23).

Изменение данных воспроизведения о композиции на iPhone/iPod, если в качестве источника ввода выбран DOCK (смотрите стр. 26).

Примечание

Данные воспроизведения отображаются только для устройств iPhone/iPod, которые подключены с помощью Универсальной Док-станции для iPod.

⑥ **MEMORY**

Сохранение текущей FM/AM-станции в качестве предустановки, если источником ввода выбран TUNER (смотрите стр. 20).

⑦ **CLEAR**

Удаление текущей FM/AM-станции в качестве предустановки, если источником ввода выбран TUNER (смотрите стр. 21).

⑧ **Дисплей передней панели**

Отображение информации о рабочем состоянии данного аппарата.

⑨ **PRESET </>**

Выбор предустановленной FM/AM-станции, если источником ввода выбран TUNER (смотрите стр. 21).

⑩ **FM, AM**

Включение FM/AM-тюнера в диапазоне FM или AM, если источником ввода выбран TUNER (смотрите стр. 17).

⑪ TUNING << / >>

Выбор частоты настройки, если в качестве источника ввода выбран TUNER (смотрите стр. 17).

⑫ Сенсор ДУ

Прием инфракрасных сигналов от пульта ДУ.

⑬ PURE DIRECT и индикатор

Прослушивание источника с максимально чистым звучанием (смотрите стр. 14). При включении этой функции ее индикатор сверху светится, а дисплей фронтальной панели выключается.

⑭ Гнездо PHONES

Вывод звука на наушники для индивидуального прослушивания.

Примечание

Перед подключением наушников к гнезду PHONES нажимайте кнопку SPEAKER A/B, пока индикаторы SP A/B не погаснут.

⑮ Регулятор BASS

Увеличение или уменьшение тембра низких частот. В центральном положении обеспечивается плоская характеристика (смотрите стр. 14).

⑯ Регулятор TREBLE

Увеличение или уменьшение тембра высоких частот. В центральном положении обеспечивается плоская характеристика (смотрите стр. 14).

⑰ Регулятор BALANCE

Настройка звукового баланса левого и правого динамиков для компенсации разницы громкости, вызванной расположением динамиков или характеристиками комнаты, в которой осуществляется прослушивание (смотрите стр. 14).

⑱ Регулятор LOUDNESS

Сохранение полного тонального диапазона при любом уровне громкости, благодаря чему компенсируется снижение чувствительности слуха к волнам высоких и низких частотных диапазонов при низком уровне громкости (смотрите стр. 15).

⑲ Селектор INPUT

Выбор источника ввода, который требуется прослушать.

⑳ Регулятор VOLUME

Увеличение или уменьшение уровня громкости звука.

Примечание

Не влияет на уровень громкости звука для гнезд REC.

Дисплей передней панели

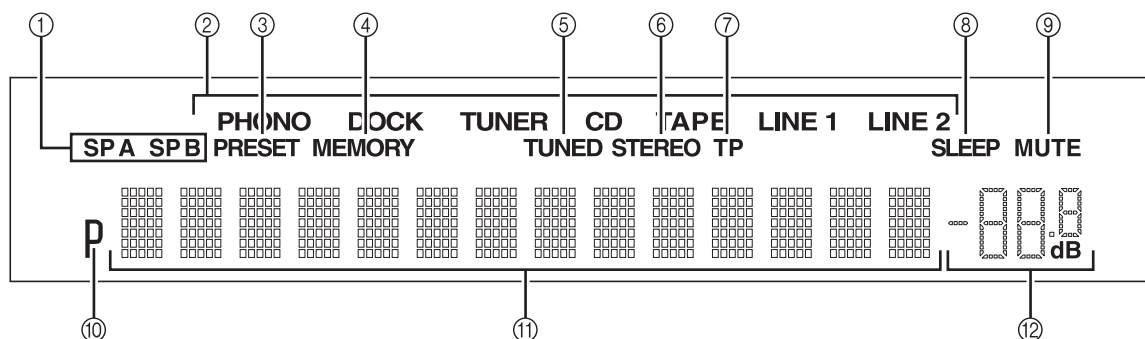

① Индикаторы SP (SPEAKERS) A/B

Загораются в соответствии с выбранным источником ввода.
Если выбраны оба набора динамиков, загорятся оба индикатора.

② Индикаторы источников ввода

Яркое свечение обозначает текущий выбранный источник ввода.

③ Индикатор PRESET

Загорается при вызове предустановленной радиостанции. Мигает во время использования функции автоматической предустановки станций для сканирования FM-станций и занесения их в предустановки.

④ Индикатор MEMORY

Загорается или мигает при сохранении FM/AM-станции в качестве предустановленной.

⑤ Индикатор TUNED

Загорается, когда принимается станция в диапазоне FM или AM.

⑥ Индикатор STEREO

Загорается, когда данный аппарат принимает сильный для стереофонической FM-трансляции.

⑦ Индикатор TP

Загорается, когда принимается станция с программой дорожных сообщений (TP). Мигает при поиске станции с программой дорожных сообщений.

⑧ Индикатор SLEEP

Загорается при включении таймера ночного режима.

⑨ Индикатор MUTE

Мигает при включении функции MUTE.

⑩ Индикатор P

Загорается при выборе номера предустановки. Мигает при занесении радиостанции в предустановленные.

⑪ Многоцелевой дисплей

Отображается информация о настройке и изменении параметров.

⑫ Индикатор громкости

Отображается информация о текущем уровне громкости.

Задняя панель

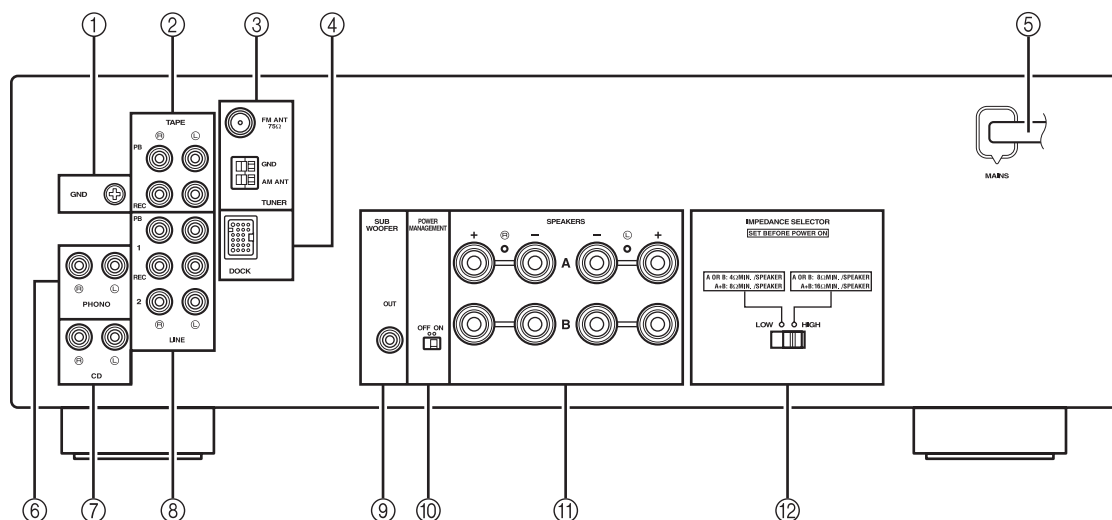

① Разъем GND

Используются для подключения проигрывателя (смотрите стр. 10).

② Гнезда TAPE

Используются для подключения магнитофонной деки (смотрите стр. 10).

③ Разъемы антенн

Используются для подключения антенн диапазонов FM и AM (смотрите стр. 12).

④ Гнездо DOCK

Используются для подключения дополнительной Универсальной Док-станции Yamaha для iPod (такой как YDS-12), беспроводной системы подключения для iPod (YID-W10) или беспроводного Bluetooth-аудиоресивера (YBA-10) (смотрите стр. 25).

⑤ Кабель питания

Для подключения аппарата к розетке сети переменного тока (смотрите стр. 12).

⑥ Гнезда PHONO

Используются для подключения проигрывателя компакт-дисков (смотрите стр. 10).

⑦ Гнезда CD

Используются для подключения проигрывателя компакт-дисков (смотрите стр. 10).

⑧ Гнезда LINE 1-2

Используются для подключения аудиокомпонентов (смотрите стр. 10).

⑨ Гнездо SUBWOOFER OUT

Используется для подключения сабвуфера со встроенным усилителем (смотрите стр. 10).



Гнездо SUBWOOFER OUT ослабляет сигналы более 90 Hz.

⑩ Переключатель POWER MANAGEMENT

Используется для включения или выключения функции автоматического отключения питания. Если эта функция включена, данный аппарат автоматически перейдет в режим ожидания по прошествии некоторого времени бездействия (доступны 3 варианта настройки; смотрите стр. 32).

⑪ Разъемы SPEAKERS

Используются для подключения динамиков (смотрите стр. 10).

⑫ Переключатель IMPEDANCE SELECTOR

Используется для выбора настроек сопротивления (смотрите стр. 11).

Пульт ДУ

В этом разделе описаны функции всех кнопок пульта ДУ для данного аппарата или проигрывателя компакт-дисков Yamaha.

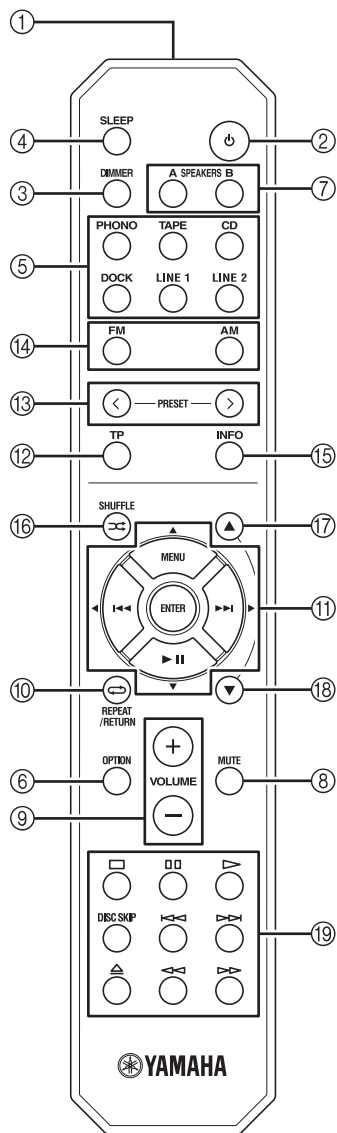

■ Общие элементы управления

Перечисленные ниже кнопки используются независимо от выбранного источника ввода.

- ① **Передачик инфракрасных сигналов**
Передача сигналов в инфракрасном диапазоне.
- ② **⏻ (питание)**
Включение данного аппарата или перевод его в режим ожидания.

Примечание

Эта кнопка действует, только если кнопка ⏻ (питание) на фронтальной панели включена.

③ DIMMER

Изменение яркости дисплея фронтальной панели. Повторно нажимая эту кнопку, можно выбрать один из 3 уровней яркости.



Эта настройка сохранится даже в случае выключения устройства.

④ SLEEP

Установка таймера спящего режима (смотрите стр. 16).

⑤ Кнопки выбора источника

Выбор источника ввода, который требуется прослушать.



- Названия источников ввода соответствуют наименованиям соединительных разъемов на задней панели.
- Чтобы выбрать TUNER для источника ввода при управлении аппаратом с помощью пульта дистанционного управления, нажмите на пульте кнопку FM или AM.

⑥ OPTION

Включение и выключение меню OPTION (смотрите стр. 30).

⑦ SPEAKERS A/B

Включение и выключение набора динамиков, подключенных к разъемам SPEAKERS A и/или SPEAKERS B на задней панели этого аппарата, при нажатии соответствующей кнопки.

⑧ MUTE

Приглушение звука. Нажмите еще раз, чтобы восстановить звук на прежнем уровне громкости.

⑨ VOLUME +/-

Увеличение или уменьшение уровня громкости звука.

Примечание

Не влияет на уровень громкости звука для гнезд REC.

⑩ RETURN

Возврат в предыдущий раздел меню или скрытие меню во время использования меню Option (смотрите стр. 30).

⑪ Δ / ▽ / ◀ / ▶ / ENTER

Выбор и назначение элементов меню Option (смотрите стр. 30).

■ Элементы управления FM/AM

Перечисленные ниже кнопки используются, когда в качестве источника ввода выбран TUNER.

⑫ TP

Производит автоматический поиск станций, передающих программу дорожных сообщений (TP) (смотрите стр. 24).

⑬ PRESET </>

Выбор предустановленной FM/AM-станции, если источником ввода выбран TUNER (смотрите стр. 21).

⑭ FM, AM

Выбор значения TUNER для источника ввода и переключение FM/AM-тюнера в диапазон FM или AM (смотрите стр. 17).

⑮ INFO

Включение и изменение режима отображения Radio Data System, если источником ввода выбран TUNER (смотрите стр. 23).

■ Элементы управления iPod

Перечисленные ниже кнопки можно использовать, когда в качестве источника ввода для прослушивания iPhone/iPod выбран DOCK. Дополнительные сведения смотрите на стр. 25.

⑩ REPEAT ⇄

⑪ MENU/▶▶▶ / ◀◀◀ / ▶▶ / ENTER

⑮ INFO

⑯ SHUFFLE ∞

⑰ ▲

⑱ ▼

■ Управление проигрывателем компакт-дисков Yamaha

Следующие кнопки могут быть использованы для управления проигрывателем компакт-дисков Yamaha, когда в качестве источника ввода выбран компакт-диск.

⑲ Кнопки управления проигрывателем компакт-дисков Yamaha

- □ Остановка воспроизведения
- ■ Приостановка воспроизведения
- ▽ Начало воспроизведения
- DISC SKIP Переход к следующему диску в переключателе компакт-дисков
- ◀◀ Переход назад
- ▶▶ Переход вперед
- ≡ Извлечение диска
- ◀◀ Перемотка назад
- ▶▶ Перемотка вперед

Примечание

Даже при использовании проигрывателя компакт-дисков Yamaha могут быть недоступны некоторые компоненты и функции. Дополнительные сведения см. в инструкции по эксплуатации подключаемого компонента.

Использование пульта ДУ

■ Установка батареек

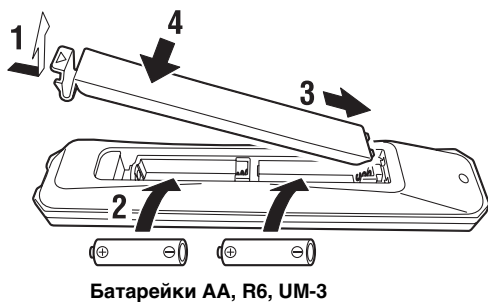

■ Рабочий диапазон

Пульт ДУ передает направленные инфракрасные лучи. При управлении с помощью пульта ДУ обязательно направляйте его на сенсор ДУ, расположенный на передней панели данного аппарата.

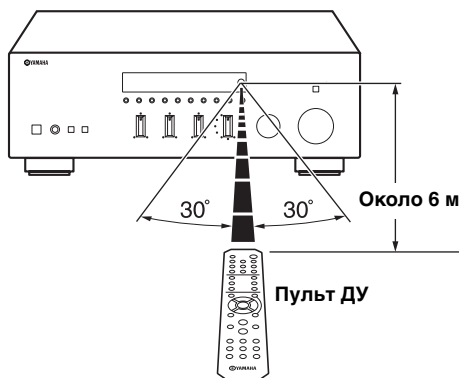

ПОДКЛЮЧЕНИЯ

Подключение динамиков и компонентов источников

ВНИМАНИЕ

- Не подключайте этот аппарат или другие компоненты к источнику главного питания, пока не будет завершено подключение всех компонентов.
- Все подключения должны быть правильными: L (левый) к L, R (правый) к R, “+” к “+” и “-” к “-”. Если подключение выполнено ненадлежащим образом, из динамиков не будет выводиться звук, а если не соблюдена полярность динамиков, звук будет неестественным с пониженным уровнем нижних частот. См. инструкцию по эксплуатации каждого из компонентов.
- Для аудиокomпонентов используйте кабели с разъемами RCA (за исключением подключения к динамикам и гнездам DOCK).
- Перед подключением динамиков следует выставить селектор IMPEDANCE SELECTOR в нужное положение. Подробнее смотрите на стр.11.
- Избегайте соприкосновения оголенных частей кабелей динамиков друг с другом или с металлическими частями этого аппарата. В противном случае это может стать причиной повреждения аппарата и/или динамиков.

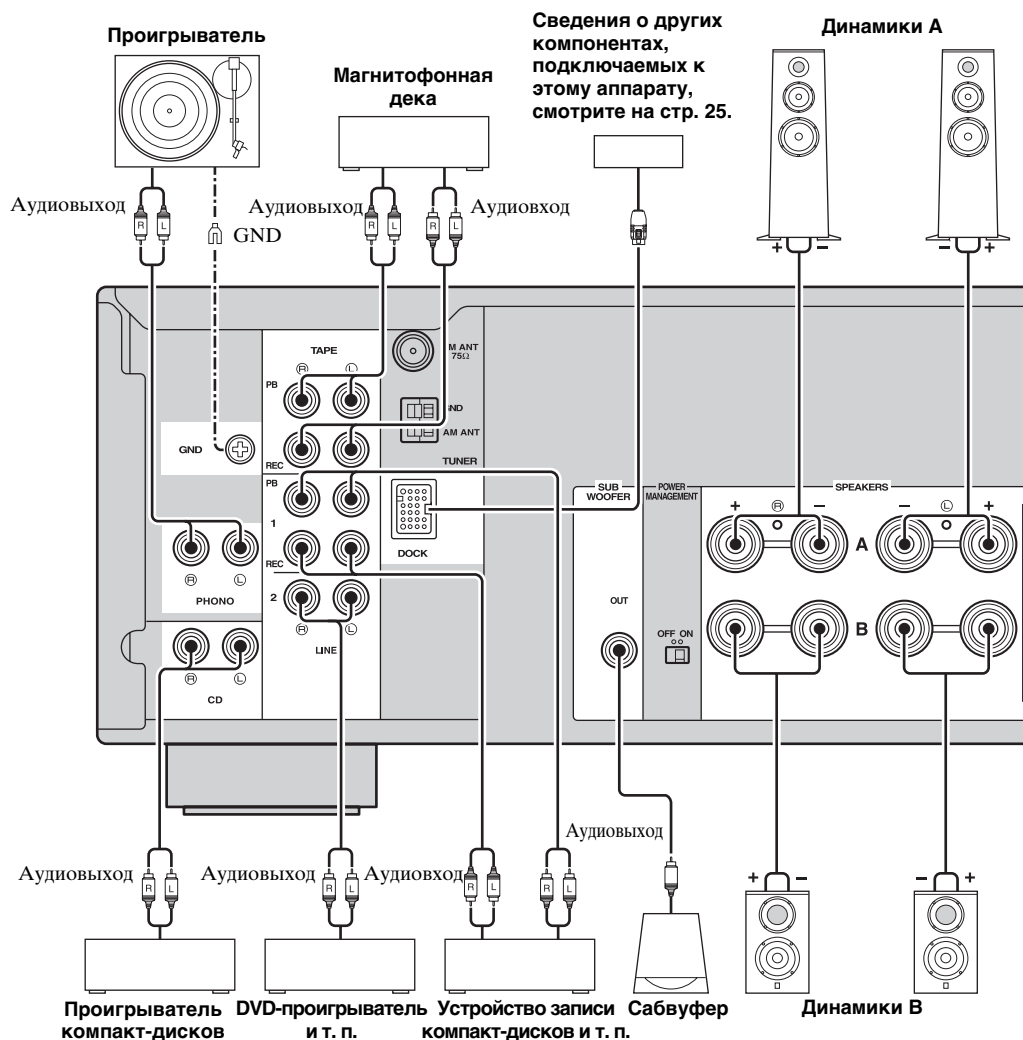

- Гнезда PHONO предназначены для подключения проигрывателя со звукоснимающей головкой MM.
- Подсоедините проигрыватель к разъему GND для уменьшения шумов сигнала. Однако для некоторых проигрывателей меньшее количество шума наблюдается без подключения разъема GND.

■ Переключатель IMPEDANCE SELECTOR

ВНИМАНИЕ

Не изменяйте положение переключателя IMPEDANCE SELECTOR при включенном питании аппарата, поскольку это может привести к его повреждению.

Если включить аппарат не удастся, переключатель IMPEDANCE SELECTOR может не полностью находиться в одном из положений. Если это так, отсоедините кабель питания и до конца поверните переключатель в одно из положений.

Выберите положение переключателя (LOW или HIGH) в зависимости от сопротивления динамиков системы.

Положение переключателя	Уровень сопротивления
HIGH	<ul style="list-style-type: none"> • При использовании одного комплекта (A или B), сопротивление каждого динамика должно составлять 8 Ω или выше. • При одновременном использовании двух комплектов (A и B) сопротивление каждого динамика должно составлять 16 Ω или выше. • При подключении с помощью кабеля bi-wire сопротивление каждого динамика должно составлять 8 Ω или выше. Подключение с помощью кабеля Bi-wire смотрите на стр. 11.
LOW	<ul style="list-style-type: none"> • При использовании одного комплекта (A или B), сопротивление каждого динамика должно составлять 4 Ω или выше. • При одновременном использовании двух комплектов (A и B) сопротивление каждого динамика должно составлять 8 Ω или выше. • При подключении с помощью кабеля bi-wire сопротивление каждого динамика должно составлять 4 Ω или выше. Подключение с помощью кабеля Bi-wire смотрите на стр. 11.

■ Подключение кабелей динамиков

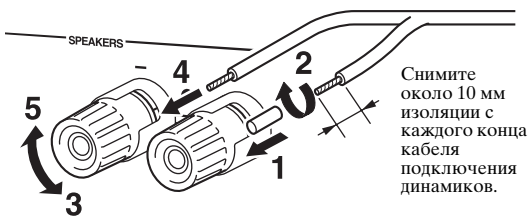

Примечание

При подключении кабелей к разъемам динамиков вставляйте только оголенный кабель. Если вставить изолированный кабель, соединение может оказаться слабым и звук не будет слышен.

■ Подключение с помощью кабеля Bi-wire

При подключении с помощью кабеля Bi-wire звук канала низкочастотного динамика отделен от соединенного канала среднечастотного и высокочастотного динамиков. Динамики, поддерживающие подключение с помощью кабеля Bi-wire, оснащены четырьмя разъемами с клеммами. С помощью этих двух наборов разъемов звук динамиков можно выводить по двум независимым каналам. С помощью этих соединений динамики средних и высоких частот можно подключить к одному набору разъемов, а динамик низких частот – к другому набору разъемов.

Данный аппарат

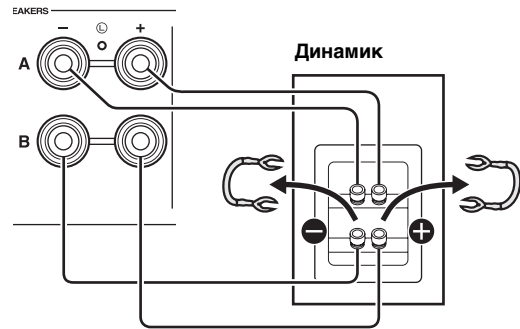

Аналогичным образом подключите кабели динамиков к другому набору разъемов.

ВНИМАНИЕ

При подключении с помощью кабеля Bi-wire установите переключатель IMPEDANCE SELECTOR в положение HIGH или LOW в зависимости от сопротивления динамиков: 8 Ω или больше: HIGH
4 Ω или больше: LOW

Смотрите стр. 11 для получения дополнительных сведений о Переключатель IMPEDANCE SELECTOR.

Примечание

При подключении с помощью кабеля Bi-wire снимите перемычки или кабели динамика.



Для использования подключения с помощью кабеля Bi-wire нажмите кнопки SPEAKERS A и SPEAKERS B на фронтальной панели или пульте ДУ так, чтобы индикаторы SP A и B на фронтальной панели загорелись.

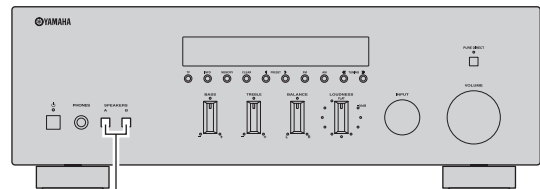

SPEAKERS A/B

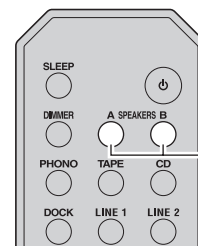

SPEAKERS A/B

Подключение антенн диапазона FM и AM

Комнатные антенны для приема вещания в диапазоне FM и AM входят в комплект поставки этого аппарата. В целом эти антенны обеспечивают прием сигнала достаточной силы. Подключите каждую из антенн к соответствующему разъему.

Примечание

При плохом качестве приема установите наружную антенну. Для получения более подробной информации о внешних антеннах обратитесь к ближайшему авторизованному дилеру Yamaha или в сервисный центр.

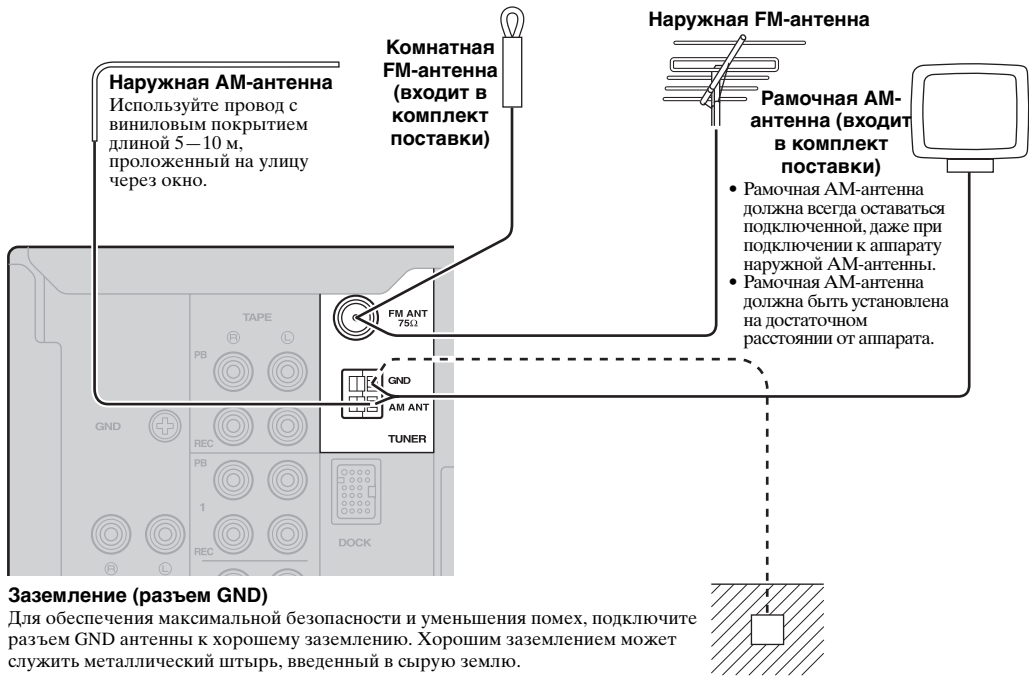

■ Сборка поставляемой рамочной AM-антенны

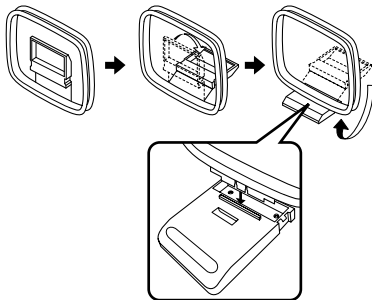

■ Подключение провода рамочной AM-антенны

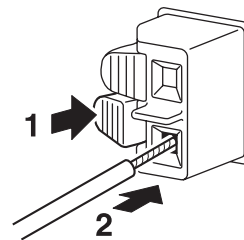

Подключение кабеля питания

После завершения всех остальных подключений вставьте кабель питания в розетку сети переменного тока.



ВОСПРОИЗВЕДЕНИЕ И ЗАПИСЬ

ВНИМАНИЕ

При воспроизведении компакт-дисков, использующих технологию DTS, следует соблюдать особую осторожность. В результате воспроизведения компакт-дисков на основе технологии DTS на проигрывателе компакт-дисков, не поддерживающем технологию DTS, будет слышен лишь шум, которым может повредить динамики. Убедитесь, что проигрыватель компакт-дисков поддерживает воспроизведение компакт-дисков, использующих технологию DTS. Кроме того, перед тем, как начать прослушивание компакт-диска, использующего технологию DTS, проверьте уровень громкости звука проигрывателя компакт-дисков.

Воспроизведение звука источника

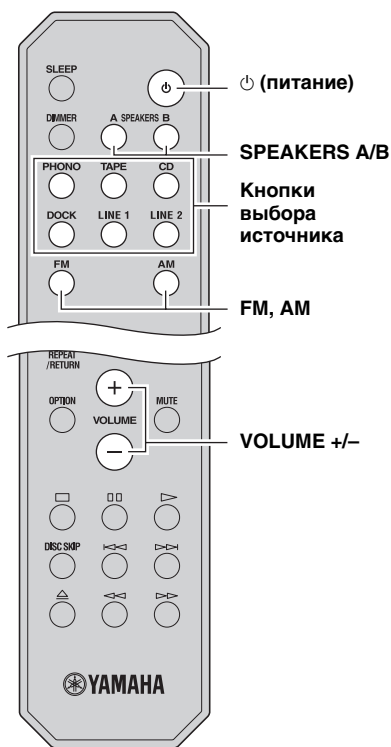
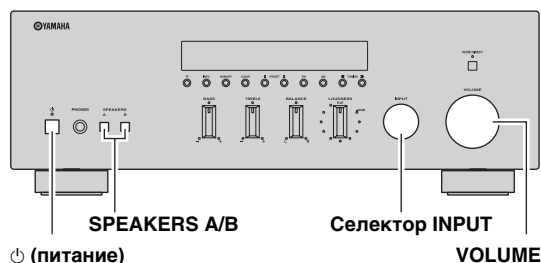

1 Нажмите кнопку ⏻ (питание) на фронтальной панели, чтобы включить аппарат.

2 С помощью селектора INPUT на передней панели (или нажав одну из кнопок выбора FM или AM) выберите источник ввода для прослушивания.

3 Нажмите кнопку SPEAKERS A и/или SPEAKERS B на фронтальной панели или пульте ДУ, чтобы выбрать динамики A и/или динамики B.

При включении набора динамиков A или набора динамиков B на дисплее фронтальной панели отобразится индикатор SP A или SP B соответственно (смотрите стр. 6).

Примечания

- Если используется один набор динамиков, подключенных с помощью кабеля Bi-wire, или используются одновременно два набора динамиков (A и B), убедитесь, что на дисплее фронтальной панели отображаются индикаторы SP A и SP B.
- При использовании наушников выключите динамики.

4 Начните воспроизведение источника.

5 Для настройки уровня громкости звука используйте регулятор VOLUME на передней панели (или нажмите кнопку VOLUME +/- на пульте ДУ).



Можно выполнить настройки тембра с помощью регуляторов BASS, TREBLE, BALANCE и LOUDNESS или переключателя PURE DIRECT на передней панели (смотрите стр. 14).

6 Завершив прослушивание, отожмите кнопку ⏻ (питание) на фронтальной панели, чтобы выключить аппарат.



Если нажать кнопку ⏻ (питание) на пульте ДУ при нажатой кнопке ⏻ (питание) на передней панели, аппарат перейдет в режим ожидания. Нажмите кнопку ⏻ (питание) повторно, чтобы включить аппарат.

Настройка тембра

■ Использование переключателя PURE DIRECT

Направляет входящие сигналы от используемых аудиоисточников так, что входящие сигналы минуя регуляторы BASS, TREBLE, BALANCE и LOUDNESS, избежав таким образом каких-либо искажений аудиосигналов и обеспечивая максимально чистый звук.

Через несколько секунд загорится индикатор PURE DIRECT и погаснет дисплей фронтальной панели.

Переключатель PURE DIRECT

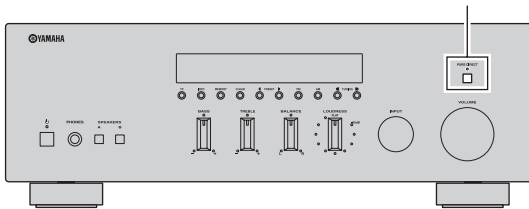

Примечания

- Регуляторы BASS, TREBLE, BALANCE и LOUDNESS не будут функционировать, пока активирована функция PURE DIRECT.
- Эта настройка сохранится даже в случае выключения устройства.

■ Настройка с помощью регуляторов BASS и TREBLE

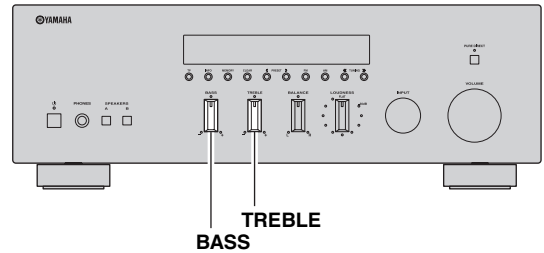

С помощью регуляторов BASS и TREBLE осуществляется настройка тембра в области высоких и низких частот. В центральном положении обеспечивается плоская характеристика.

BASS

Если кажется, что басов (низкочастотного звука) недостаточно, усилить их можно вращением регулятора по часовой стрелке. Если басов слишком много, для их уменьшения поверните регулятор в противоположном направлении. Диапазон регулировки: от -10 дБ до +10 дБ (20 Гц)

TREBLE

Если кажется, что высоких частот недостаточно, усилить их можно вращением регулятора по часовой стрелке. Если высоких частот слишком много, для их уменьшения поверните регулятор против часовой стрелки. Диапазон регулировки: от -10 дБ до +10 дБ (20 кГц)



■ Настройка с помощью регулятора BALANCE

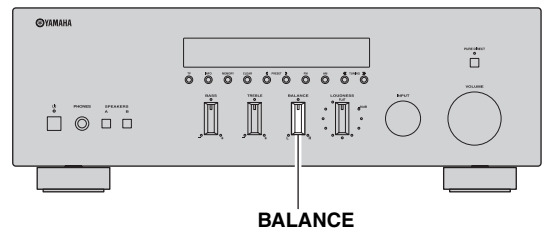

Регулятор BALANCE управляет звуковым балансом левой и правой динамиков для компенсации разницы громкости, вызванной расположением динамиков или характеристиками комнаты, в которой осуществляется прослушивание.

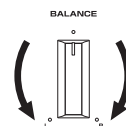

■ Настройка с помощью регулятора LOUDNESS

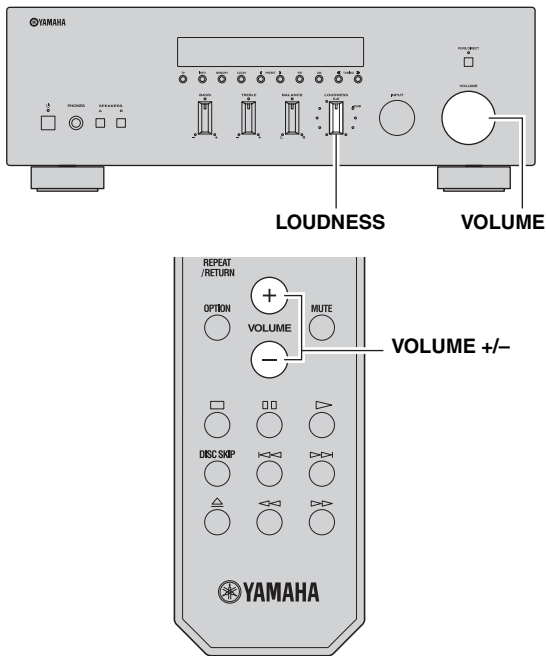

- 3 Поворачивайте регулятор LOUDNESS, пока не будет достигнута нужная громкость.

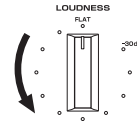

После установки положения регулятора LOUDNESS прослушивайте музыку, контролируя уровень громкости с помощью регулятора. Если эффект настройки регулятора громкости LOUDNESS слишком сильный или слабый, повторно настройте положение регулятора LOUDNESS.

Сохранение полного тонального диапазона при любом уровне громкости, благодаря чему компенсируется снижение чувствительности слуха к волнам высоких и низких частотных диапазонов при низком уровне громкости.

ВНИМАНИЕ

Если переключатель PURE DIRECT включен и при этом регулятор LOUDNESS установлен на определенный уровень, входящие сигналы минуя элемент регулятор LOUDNESS, что приводит к внезапному повышению уровня громкости звука. Во избежание повреждения слуха или динамиков после уменьшения уровня громкости звука или после проверки правильности настройки регулятора LOUDNESS обязательно нажимайте переключатель PURE DIRECT.

- 1 Переведите регулятор LOUDNESS в положение FLAT.

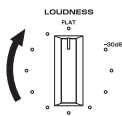

- 2 С помощью регулятора VOLUME на передней панели (или кнопок VOLUME +/- пульта ДУ) задайте максимальный уровень громкости звука, который будет использоваться при прослушивании.

Запись с источника

Примечания

- Звук с текущего источника ввода выводится на гнезда TAPE REC и LINE 1 REC. Если в качестве источника ввода выбрано TAPE, звук выводится только на гнезда LINE 1 REC. Если в качестве источника ввода выбрано LINE 1, звук выводится только на гнезда TAPE REC.
- Для осуществления записи необходимо включить данный аппарат.
- Регуляторы VOLUME, BASS, TREBLE, BALANCE и LOUDNESS, а также переключатель PURE DIRECT не функционируют во время записи с источника.
- Перед выполнением перезаписи, записи с компакт-дисков, радио и т. д. ознакомьтесь с действующими законами об авторском праве. Записав материалы, защищенные авторским правом, можно нарушить эти законы.

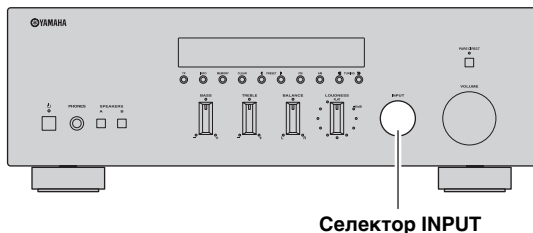

1 С помощью селектора INPUT на передней панели (или с помощью одной из кнопок выбора источника, или одной из кнопок FM или AM на пульте ДУ) выберите источник для записи.

2 Воспроизведение источника и запись с помощью записывающего устройства, подключенного к гнездам REC (TAPE и/или LINE 1) на задней панели. Смотрите стр. 10.

Использование таймера спящего режима

С помощью этой функции осуществляется настройка данного аппарата для перевода в режим ожидания по истечению некоторого времени. Таймер спящего режима удобно использовать в ситуациях, когда нужно уснуть, а аппарат в это время осуществляет запись или воспроизведение источника.

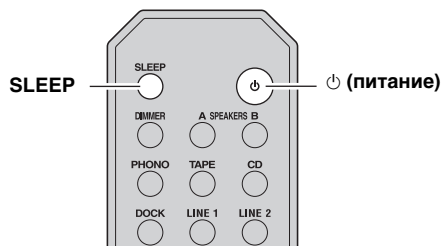
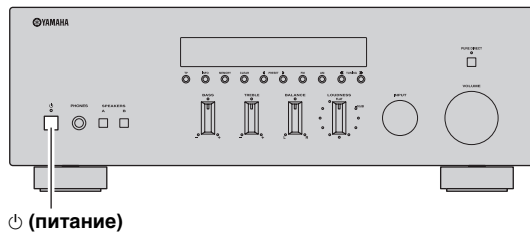

Примечание

Таймер спящего режима можно установить лишь с пульта ДУ

1 Нажимайте кнопку SLEEP, чтобы выбрать значение времени, через которое аппарат перейдет в режим ожидания.

После каждого нажатия кнопки SLEEP значение на дисплее фронтальной панели будет изменяться, как показано ниже.

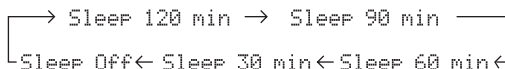

При настройке значения таймера спящего режима индикатор SLEEP продолжает мигать.



По завершению настройки таймера загорится индикатор SLEEP на дисплее фронтальной панели.



Отключить таймер спящего режима можно несколькими описанными ниже способами:

- Выберите параметр "Sleep Off"
- Нажмите кнопку ⏻ (питание) на пульте ДУ для перевода аппарата в режим ожидания.
- Нажмите кнопку ⏻ (питание) на фронтальной панели, чтобы выключить аппарат.

НАСТРОЙКА ДИАПАЗОНА FM/AM

Предусмотрено 2 способа настройки — автоматический и ручной. Выберите способ в соответствии с предпочтениями и силой сигнала станции.

Автоматическая настройка

Автоматическая настройка эффективна в тех случаях, когда поступающие от радиостанций сигналы достаточно сильны и отсутствуют помехи.

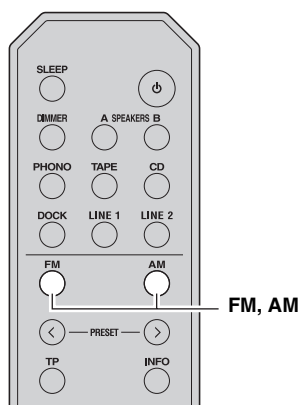
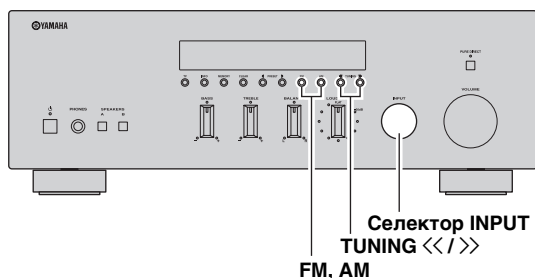

3 Нажмите и удерживайте TUNING <</>> на передней панели более 1 секунды для запуска автоматического поиска станций.

Для перестройки на более высокую частоту нажмите кнопку >>.

Для перестройки на более низкую частоту нажмите кнопку <<.

Примечания

- При настройке станции ее частота будет отображаться на дисплее фронтальной панели.
- Если из-за слабости сигнала нужной станции автоматический поиск не прекращается, попробуйте осуществить настройку вручную.

■ Функция автоматического приглушения звука

Звук будет автоматически выключен при прослушивании FM-радиостанции со слабым сигналом, если радиостанция была настроена при:

- автоматической настройке;
- вызове предустановки, сделанной с помощью функции автоматического составления списка предустановленных станций.

Если нужно прослушать станцию со слабым сигналом, настройте ее вручную.

1 Для выбора в качестве источника ввода TUNER используйте селектор INPUT на передней панели (либо кнопку FM или AM на пульте ДУ).

Примечание

При нажатии кнопки FM или AM на пульте ДУ для выбора TUNER в качестве источника ввода также выбирается соответствующий диапазон частот, поэтому в таком случае можно пропустить шаг 2.

2 Для выбора диапазона приема (FM или AM) используются кнопки FM и AM на фронтальной панели (или FM и AM на пульте ДУ).

На дисплее фронтальной панели отобразится индикатор FM или AM.

Ручная настройка

Ручная настройка полезна при слабом сигнале.

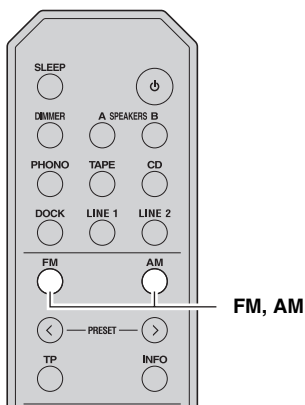
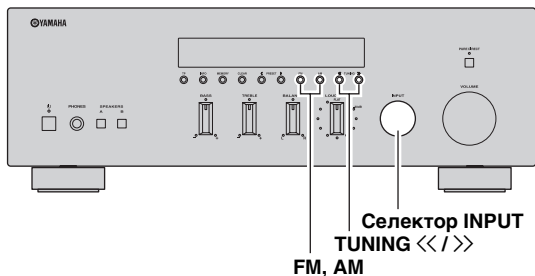

- 1 Для выбора в качестве источника ввода TUNER используйте селектор INPUT на передней панели (либо кнопку FM или AM на пульте ДУ).

Примечание

При нажатии кнопки FM или AM на пульте ДУ для выбора TUNER в качестве источника ввода также выбирается соответствующий диапазон частот, поэтому в таком случае можно пропустить шаг 2.

- 2 Для выбора диапазона приема (FM или AM) используются кнопки FM и AM на фронтальной панели (или FM и AM на пульте ДУ).

На дисплее фронтальной панели отобразится индикатор FM или AM.

- 3 Нажмите TUNING <</> на передней панели, чтобы вручную настроить желаемую станцию.

Примечание

При настройке станции частота принимаемой станции будет отображаться на дисплее фронтальной панели.

Улучшение приема в диапазоне FM

Чтобы улучшить качество приема при слабом сигнале радиостанции и плохом качестве звука установите монофонический режим приема программы в диапазоне FM.

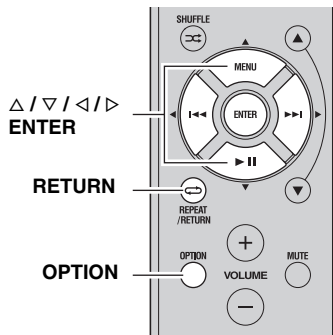

- 1 Нажмите на пульте ДУ кнопку OPTION, когда данный аппарат настроен на FM-радиостанцию.

Отображается меню Option для режима TUNER (смотрите стр. 30).

- 2 Кнопками на пульте ДУ Δ / ∇ выберите "FM Mode", а затем нажмите кнопку ENTER.

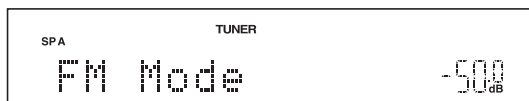

Чтобы отменить операцию и вернуться в меню Option нажмите кнопку RETURN на пульте ДУ.

- 3 Кнопками $\triangleleft / \triangleright$ на пульте ДУ выберите "STEREO" (автоматический стереофонический режим) или "MONO" (монофонический).

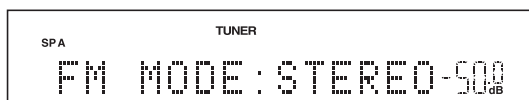

- Если выбран режим MONO, передача FM-станции будет воспроизводиться в монофоническом режиме.
- Если выбран режим STEREO и принимается сигнал с FM-станции, ведущей вещание в стереофоническом формате, передача будет воспроизводиться в стереофоническом режиме.

- 4 Для выхода из меню Option нажмите кнопку OPTION или RETURN на пульте ДУ.

Примечание

При прослушивании радиостанции в стереофоническом режиме на фронтальной панели загорится индикатор STEREO.

Автоматическая предустановка станций (только для станций в диапазоне FM)

С помощью функции автоматической предустановки станций можно автоматически заносить FM-станции в список предустановок. С помощью этой функции данный аппарат автоматически настраивается на FM-станции с наиболее сильным сигналом и сохраняет список из 40 таких станций. Затем любую предустановленную станцию можно с легкостью вызвать, выбрав номер предустановки.

Примечания

- Если присвоить станции номер предустановки, который уже присвоен другой станции, эта станция будет перезаписана новой.
- Если сигнал сохраняемой станции слаб, попробуйте сохранить ее в списке предустановок вручную.



FM-радиостанции, занесенные в список предустановленных в автоматическом режиме, будут воспроизводиться в стереофоническом режиме.

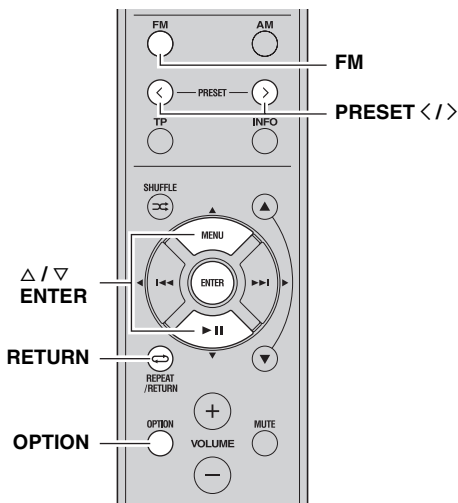
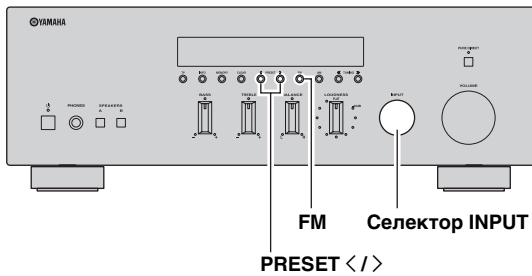

- 1 Для выбора в качестве источника ввода TUNER вращайте селектор INPUT на передней панели (или кнопку FM на пульте ДУ).

Примечание

При нажатии кнопки FM на пульте ДУ для выбора TUNER в качестве источника ввода также выбирается соответствующий диапазон частот, поэтому в таком случае можно пропустить шаг 2.

- 2 Для выбора диапазона приема FM используется кнопка FM на фронтальной панели (или FM на пульте ДУ).

На дисплее передней панели отображается FM.

- 3 Нажмите кнопку OPTION на пульте ДУ. Отображается меню Option для режима TUNER (смотрите стр. 30).

- 4 Кнопками на пульте ДУ Δ / ∇ выберите "Auto Preset", а затем нажмите кнопку ENTER.

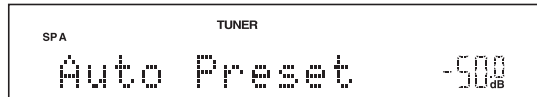

Этот аппарат начнет сканирование FM-диапазона через 5 секунд, начиная с самого низкого значения диапазона.



- Перед началом сканирования можно указать первый номер предустановки путем нажатия кнопок PRESET </> на передней панели (или кнопок PRESET </> либо Δ / ∇ на пульте ДУ).
- Чтобы остановить сканирование, нажмите кнопку FM или AM на фронтальной панели (или FM, AM или RETURN на пульте ДУ).

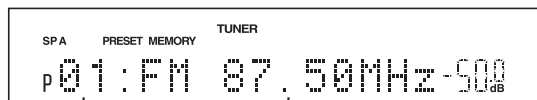

Номер предустановки Частота

После составления списка на дисплее фронтальной панели отображается информация, как показано выше. После завершения сканирования на экране отобразится индикатор "FINISH" и произойдет возврат в меню Option. Чтобы вернуть дисплей в исходное состояние, нажмите кнопку OPTION или RETURN на пульте ДУ.

Ручная предустановка станций

Вручную можно сохранить до 40 FM/AM-станций (всего 40). Затем любую предустановленную станцию можно с легкостью вызвать, выбрав номер предустановки.



При ручном сохранении станций сохраняется также значение параметра FM Mode (моно или стерео). Перед ручным сохранением станций подтвердите выбранный режим FM Mode (смотрите стр. 18).

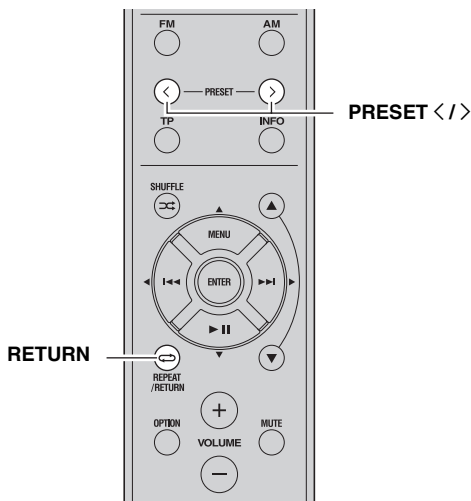
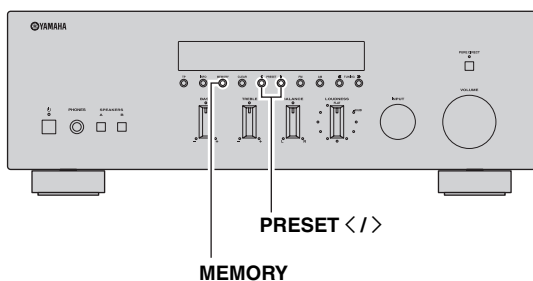

1 Настройтесь на желаемую радиостанцию в диапазоне FM/AM.

Инструкции по настройке смотрите на стр. 17 и 18.

2 Нажмите кнопку MEMORY на фронтальной панели.

После этого на короткое время на экране отобразится индикатор “MANUAL PRESET”; а затем номер предустановки, для которой будет сохранена текущая станция.

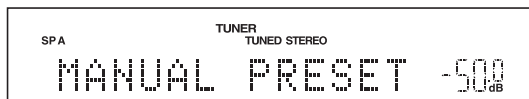

Удержание более 2 секунд кнопки MEMORY на фронтальной панели позволяет пропустить описанные ниже шаги и автоматически сохранить выбранную станцию под свободным номером предустановки (т. е. под номером предустановки, следующим после последнего использованного номера).

3 Чтобы выбрать номер сохраняемой предустановки для регистрации радиостанции, воспользуйтесь кнопками PRESET </> на передней панели (или PRESET </> на пульте ДУ).

Во время выбора номера сохраняемой предустановки отображается индикатор “EMPTY”. Если выбран номер, для которого уже сохранена станция, будет отображаться частота этой станции.

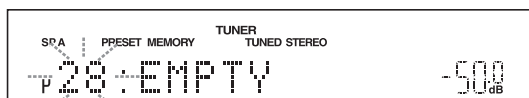

Номер предустановки

4 Нажмите кнопку MEMORY на фронтальной панели.

По завершении сохранения дисплей вернется в исходное состояние.



Для отмены сохранения воспользуйтесь кнопкой RETURN на пульте ДУ или воздержитесь от любых операций в течение около 30 секунд.

Вызов предустановленной станции

Можно вызывать станции из списка предустановок, составленного вручную или автоматически.

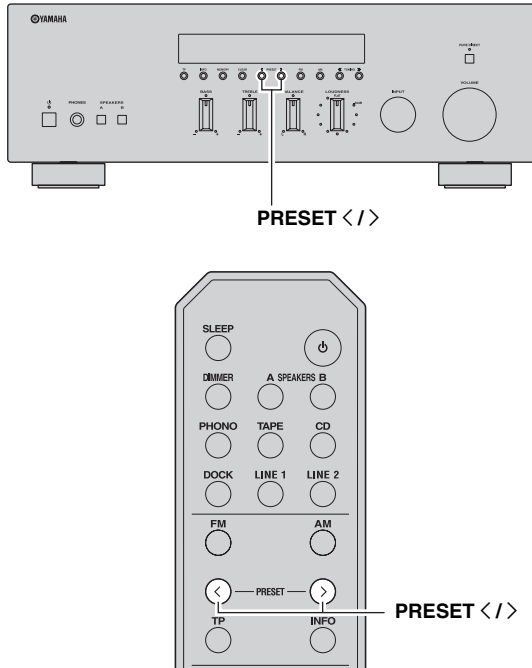

- 1** Чтобы выбрать номер предустановки, воспользуйтесь кнопками PRESET </> на передней панели (или PRESET </> на пульте ДУ).



- Номера предустановок, для которых уже сохранены станции, будут пропущены.
- Если сохраненных станций нет, на экране будет отображаться индикатор “NO PRESETS”

Удаление станции из списка предустановок

Для удаления станции из списка предустановок выполните перечисленные ниже действия.

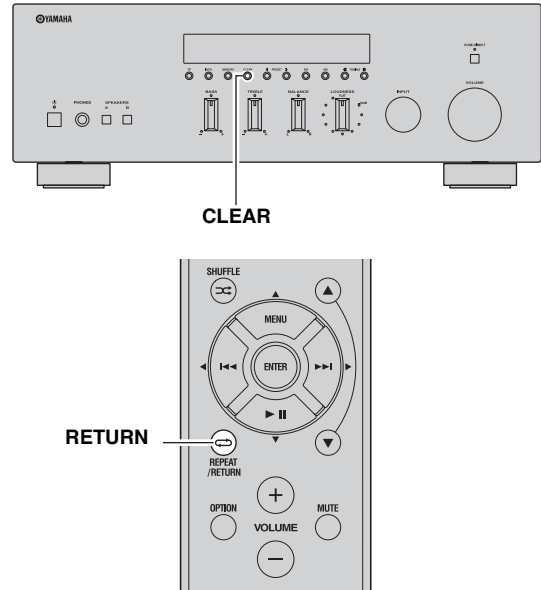

- 1** Выберите номер желаемой предустановленной радиостанции.

Смотрите раздел “Вызов предустановленной станции” на стр. 21.

- 2** Нажмите кнопку CLEAR на фронтальной панели.

Выбранный номер предустановки на дисплее фронтальной панели начнет мигать.

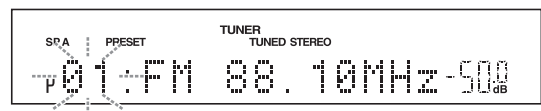

Чтобы отменить удаление радиостанции из списка предустановок, нажмите кнопку RETURN на пульте ДУ или воздержитесь от любых операций с данным аппаратом приблизительно на 30 секунд.

- 3** Чтобы подтвердить выбор, нажмите кнопку CLEAR на фронтальной панели.

“PXX: CLEARED” отобразится на дисплее передней панели (XX означает номер предустановки), а затем дисплей вернется в исходное состояние.

Полная очистка списка предустановок

Для очистки списка предустановок выполните перечисленные ниже действия.

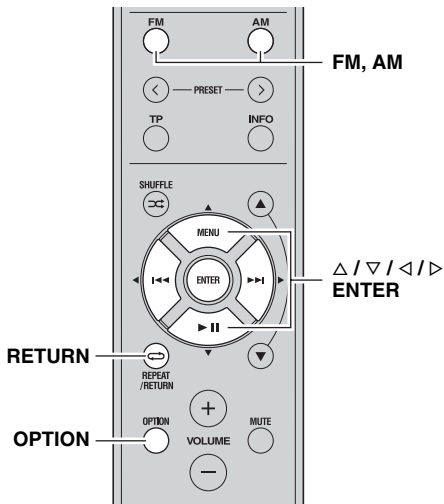
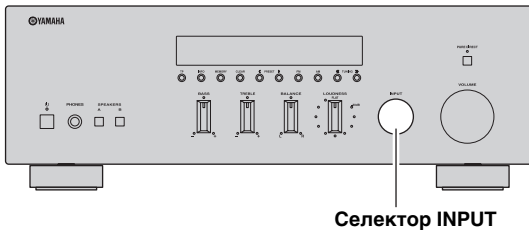

1 Для выбора в качестве источника ввода TUNER используйте селектор INPUT на передней панели (либо кнопку FM или AM на пульте ДУ).

2 Нажмите кнопку OPTION на пульте ДУ. Отображается меню Option для режима TUNER (смотрите стр. 30).

3 Кнопками на пульте ДУ Δ / ∇ выберите “Clr All Preset”, а затем нажмите кнопку ENTER.

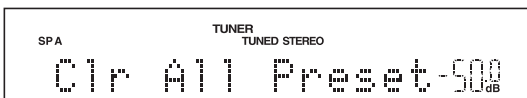

Чтобы отменить операцию и вернуться в меню Option нажмите кнопку RETURN на пульте ДУ.

4 Кнопками на пульте ДУ $\triangleleft / \triangleright$ выберите “YES”, а затем нажмите кнопку ENTER.

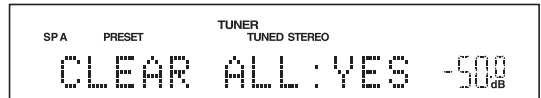

Чтобы отменить очистку списка предустановок, выберите “NO”.

После очистки списка предустановок отобразится индикатор “PRESET CLEARED”, а затем дисплей вернется на экран меню Option.

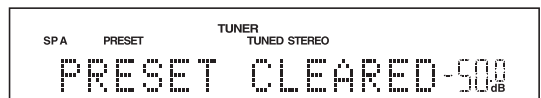

5 Для выхода из меню Option нажмите кнопку OPTION или RETURN на пульте ДУ.

Прием информации Radio Data System (только для станций в диапазоне FM)

Radio Data System — это система передачи информации, используемая FM-радиостанциями многих стран. Это устройство поддерживает прием информации Radio Data System четырех типов: Код отображения воспроизводимой программы, Тип программы, Радиотекст, Время.

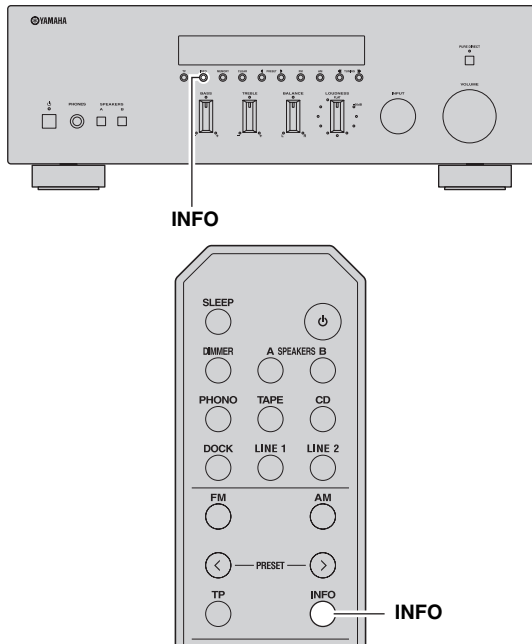

При выборе значения “PRG TYPE”, могут отображаться указанные ниже названия типов программ.

Тип программы	Описание
NEWS	Новости
AFFAIRS	Текущие события
INFO	Общая информация
SPORT	Спорт
EDUCATE	Образование
DRAMA	Радиопостановка
CULTURE	Культура
SCIENCE	Наука
VARIED	Легкое развлечение
POP M	Популярная музыка
ROCK M	Рок-музыка
M.O.R. M	Спокойная музыка (легкая музыка)
LIGHT M	Легкая классическая музыка
CLASSICS	Серьезная классическая музыка
OTHER M	Другие жанры музыки

1 Настройтесь на нужную радиостанцию, которая осуществляет трансляцию в системе Radio Data System.

2 Нажимайте кнопку INFO на фронтальной панели (или INFO на пульте ДУ), чтобы выбрать нужный режим отображения Radio Data System.

Параметр	Описание
PRG SERVICE (Код отображения воспроизводимой программы)	Значение по умолчанию. Данный аппарат отображает имя текущей принимаемой программы Radio Data System.
PRG TYPE (Тип программы)	Данный аппарат отображает тип текущей принимаемой программы Radio Data System.
RADIO TEXT (Радиотекст)	Данный аппарат отображает данные о текущей принимаемой программе Radio Data System.
CLOCK TIME (Время)	Данный аппарат отображает текущее время.
FREQUENCY (Частота)	Этот аппарат отображает частоту текущей станции.

Примечания

- Для завершения приема всей информации Radio Data System от радиостанции, данному аппарату может потребоваться некоторое время.
- При слабом принимаемом сигнале аппарат, возможно, не сможет использовать информацию Radio Data System. В частности, режим “RADIO TEXT” требует передачи большого объема данных и может быть недоступен даже при доступности других режимов отображения Radio Data System.
- Если прием слабый, установите для параметра FM Mode значение “MONO” (смотрите стр. 18).
- Если сигнал ослаблен вследствие внешних помех во время приема аппаратом информации Radio Data System, прием может внезапно прерваться.
- При выборе режима “RADIO TEXT” устройство может отображать информацию о программе максимум из 128 букв и цифр, включая символ умяют. Недоступные символы отображаются как “_” (символ нижнего подчеркивания). Отображаемая информация будет непрерывно прокручиваться.

Функция поиска TP (только для станций в диапазоне FM)

Данное устройство может автоматически выполнять поиск станций системы Radio Data System, транслирующих программы дорожных сообщений (TP).

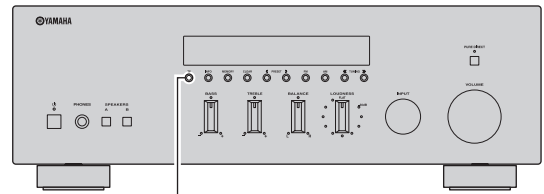

TP

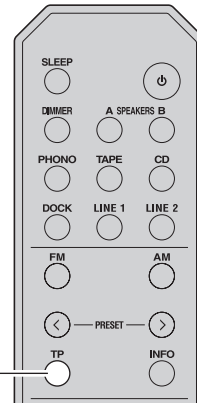

TP

1 Для поиска станции TP нажмите кнопку TP на фронтальной панели (или TP на пульте ДУ).

На дисплее фронтальной панели в течение 3 секунд будет отображаться индикатор “TP SEARCH”, а затем аппарат начнет процесс поиска.



Когда станция TP принята, загорается индикатор TP и аппарат прекращает поиск.

Индикатор TP

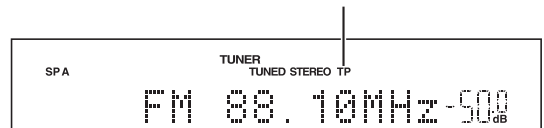

Для поиска следующей станции TP нажмите кнопку TP повторно.

Примечания

- Для отмены поиска нажмите кнопку TP во время его выполнения.
- Если станций TP не найдено, то на дисплее фронтальной панели отобразится сообщение “TP NOT FOUND” и устройство возвратится к состоянию, предшествовавшему поиску.

ВОСПРОИЗВЕДЕНИЕ КОМПОЗИЦИЙ ИЗ КОМПОНЕНТА iPhone/iPod/Bluetooth™

После подключения дополнительной Универсальной Док-станции Yamaha для iPod (такой, как YDS-12), беспроводной системы для iPod (YID-W10) или беспроводного Bluetooth-аудиоресивера (YBA-10) к гнезду DOCK на задней панели данного аппарата, можно осуществить воспроизведение с iPhone/iPod или компонента Bluetooth при помощи пульта ДУ, поставляемого в комплекте с данным аппаратом.

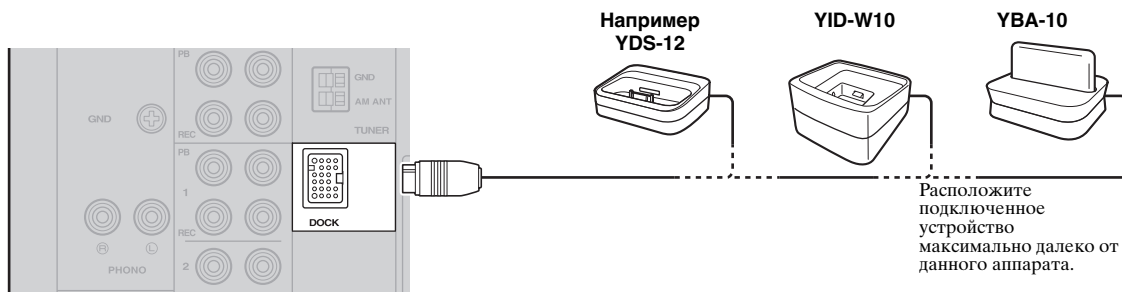

	Универсальная Док-станция для iPod	Беспроводная система для iPod	Беспроводной Bluetooth-аудиоресивер
Модель (с июля 2010 г.)	<ul style="list-style-type: none"> • YDS-12 • YDS-11 • YDS-10 	YID-W10	YBA-10
Варианты управления	<ul style="list-style-type: none"> • Пульт ДУ • iPhone/iPod, подключенный к док-станции 	<ul style="list-style-type: none"> • iPhone/iPod, подключенный к передатчику YID-W10 • Пульт ДУ 	Компоненты Bluetooth
Поддерживаемые версии iPhone/iPod (с июля 2010 г.)	<ul style="list-style-type: none"> • iPod touch • iPod (4-го поколения/ 5-го поколения/ classic) • iPod nano • iPod mini • iPhone • iPhone 3G • iPhone 3GS 	<ul style="list-style-type: none"> • iPod touch • iPod (5-го поколения/ classic) • iPod nano • iPhone • iPhone 3G • iPhone 3GS 	
Комментарии	<ul style="list-style-type: none"> • Также поддерживается зарядка iPhone/iPod. • YDS-10/YDS-11 не поддерживает подключение iPhone. 	Также поддерживается зарядка iPhone/iPod.	

ВНИМАНИЕ

Чтобы избежать несчастных случаев, перед подключением Универсальной Док-станции для iPod, беспроводной системы для iPod или беспроводного Bluetooth-аудиоресивера отключите кабель питания данного аппарата.

Примечание

Если подключенный к YID-W10 iPhone принимает вызов, когда данный аппарат находится в режиме ожидания, аппарат автоматически включится и с его помощью можно будет услышать мелодию звонка. Если не нужно, чтобы аппарат включался после поступления вызова, переведите iPhone в беззвучный режим.

Использование Универсальной Док-станции для iPod

■ Управление устройством iPhone/iPod

Установив iPhone/iPod в док-станцию поверните селектор INPUT на фронтальной панели (или нажмите кнопку DOCK на пульте ДУ), чтобы выбрать DOCK в качестве источника ввода для iPhone/iPod.

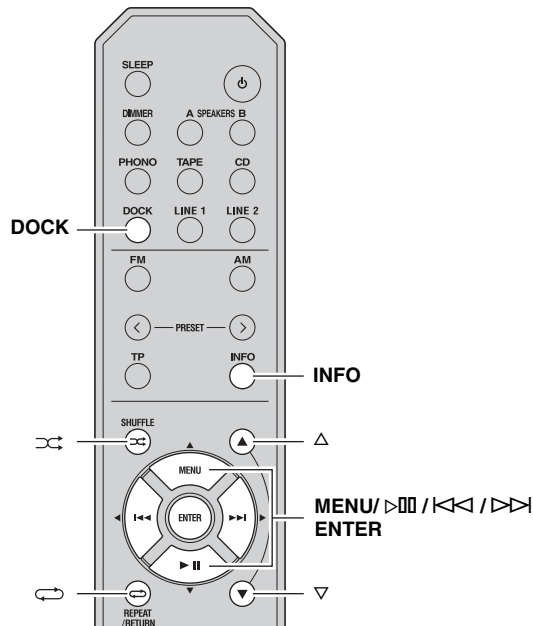

Во время просмотра информации, отображаемой на iPhone/iPod, управление (воспроизведение, пауза, пропуск и т. п.) iPhone/iPod осуществляется при помощи следующих кнопок пульта ДУ.

Пульт ДУ	Функция
MENU	Отображение меню.
ENTER	<ul style="list-style-type: none"> Если выбран элемент: подтверждение выбранного элемента и отображение следующего экрана. Если выбрана композиция: воспроизведение выбранной композиции.
△	Прокручивание вверх.
▽	Прокручивание вниз.
▷	<ul style="list-style-type: none"> Если воспроизводится композиция: пауза воспроизведения. Если воспроизведение приостановлено: воспроизведение.
▷▷	<ul style="list-style-type: none"> Если композиция воспроизводится или приостановлена: переход на начало следующей композиции. Если нажата и удерживается: прокрутка вперед.
◁◁	<ul style="list-style-type: none"> Если композиция воспроизводится или приостановлена: переход на начало текущей композиции. На каждое нажатие переход на одну композицию назад. Если нажата и удерживается: прокрутка назад.
⇄	Переключение между режимами воспроизведения в случайном порядке (Выки. → Песни → Дльбомов → Выки.).
↺	Переключение между режимами повтора (Выки. → Одну → Все → Выки.).
INFO	Переключение между элементами, отображаемыми на дисплее фронтальной панели данного аппарата (номер композиции и истекшее время → Песни → Артисты → Альбомы → номер композиции и истекшее время).

Примечание

В зависимости от версии программного обеспечения iPhone/iPod некоторые режимы воспроизведения в случайном порядке и повтора могут быть недоступны.



Если данный аппарат включен или находится в режиме ожидания, iPhone/iPod может автоматически заряжаться после подключения к Универсальной Док-станции для iPod. При зарядке iPhone/iPod, когда аппарат находится в режиме ожидания, индикатор питания будет ярко светиться.

Использование беспроводной системы для iPod

Благодаря подключению беспроводной системы для iPod к данному аппарату можно воспроизводить композиции на iPhone/iPod и прослушивать их при помощи беспроводного подключения.



Можно использовать пульт ДУ для управления устройством iPhone/iPod. Дополнительные сведения смотрите на стр. 26.

Примечание

Во время воспроизведения на iPhone/iPod при помощи беспроводной системы для iPod данные воспроизведения не отображаются на дисплее фронтальной панели.



Установка беспроводного подключения

После подключения iPhone/iPod к передатчику YID-W10 и начала воспроизведения до появления звука пройдет около 5 секунд. За это время устанавливается подключение между приемником и передатчиком YID-W10.

Состояние беспроводного подключения между приемником и передатчиком YID-W10 отображается соответствующим индикатором.

Статус подключения	Индикатор передатчика YID-W10	Индикатор приемника YID-W10
Подключение не установлено	Выключен	Выключен
Подтверждение подключения	Зеленый, мигание	Синий, мигание
Подключено	Зеленый, свечение	Синий, свечение

Управление данным аппаратом с помощью iPhone/iPod

- При воспроизведении мультимедиа с iPhone/iPod, подключенном к передатчику YID-W10, и если передатчик YID-W10 находится в зоне досягаемости приемника YID-W10, этот аппарат выполнит описанные ниже операции:
 - Если аппарат уже включен к моменту начала воспроизведения: источник ввода переключится на DOCK.
 - Если аппарат к моменту начала воспроизведения находится в режиме ожидания: аппарат включится и источник ввода переключится на DOCK.
- Беспроводное подключение между передатчиком и приемником будет разорвано в перечисленных далее случаях. Через 30 секунд данный аппарат автоматически перейдет в режим ожидания.
 - iPhone/iPod не функционирует в течение 30–120 секунд после паузы воспроизведения.
 - Таймер спящего режима iPhone/iPod активирован.
 - iPhone/iPod отключен от передатчика YID-W10.
 - Уровень заряда батареи iPhone/iPod снизился до такого уровня, когда он не может обеспечить достаточно энергии передатчику YID-W10.
 - Передатчик YID-W10 переместился за пределы радиуса действия беспроводной связи приемника YID-W10.
 - Связь между передатчиком и приемником YID-W10 разорвалась из-за помех со стороны других беспроводных сетевых устройств, беспроводных телефонов, микроволновых печей и т. п.



Эти функции можно отключить, если присвоить параметру “Interlock” значение “OFF” в меню Option (смотрите стр. 31).

- Регулировка громкости на iPhone/iPod также изменяет громкость данного аппарата. На iPhone/iPod можно увеличивать громкость до 0 дБ (или значения, заданного для параметра “MaxVol” в меню Option). Для дальнейшего повышения громкости используйте регулятор VOLUME данного аппарата или пульт ДУ.



- Если данный аппарат включен или находится в режиме ожидания, iPhone/iPod может автоматически заряжаться после соединения передатчика YID-W10, подключенного к iPhone/iPod, с приемником YID-W10. При зарядке iPhone/iPod, когда аппарат находится в режиме ожидания, индикатор питания будет ярко светиться.
- Дополнительные сведения см. в инструкции по эксплуатации YID-W10.

Использование беспроводного Bluetooth-аудиоресивера

Примечание

Данный аппарат поддерживает профили Bluetooth A2DP (Advanced Audio Distribution Profile) и AVRCP (Audio and Video Remote Control Profile).

■ Объединение в пару компонентов Bluetooth™

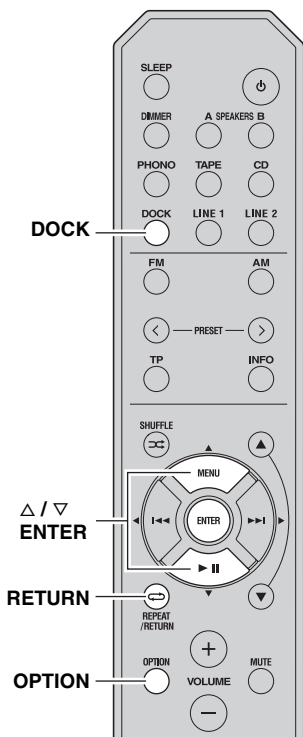
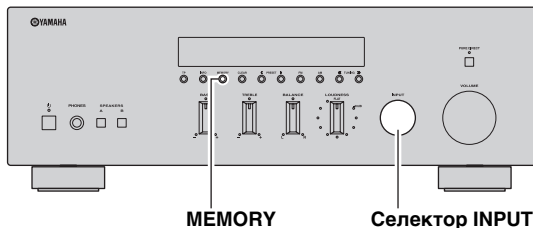

Не забудьте объединить в пару беспроводной Bluetooth-аудиоресивер и компонент Bluetooth при первом подключении или после удаления параметров. Дополнительные сведения об объединении в пару см. в инструкции по эксплуатации компонента Bluetooth.

Примечание

К беспроводному Bluetooth-аудиоресиверу можно подключить до восьми компонентов Bluetooth. При подключении девятого устройства, параметры объединения в пару для устройства, не использовавшегося дольше всего, будут удалены.

1 Для выбора в качестве источника ввода DOCK используйте селектор INPUT на фронтальной панели (или кнопку DOCK на пульте ДУ).

2 Включите устройство Bluetooth, которое нужно объединить в пару, и переведите его в режим объединения в пару.

3 Нажмите кнопку OPTION на пульте ДУ. Отобразится меню Option для режима DOCK (смотрите стр. 30).

4 Кнопками на пульте ДУ Δ / ∇ выберите "Pairing", а затем нажмите кнопку ENTER. На экране будет отображена надпись "Searching..." и начнется объединение в пару.



Чтобы отменить объединение в пару нажмите кнопку RETURN на пульте ДУ.

5 Проверьте, обнаруживается ли компонент Bluetooth беспроводным Bluetooth-аудиоресивером.

После обнаружения компонента он будет отображаться в списке Bluetooth-компонентов, например как "YBA-10 YAMAHA".

6 Выберите беспроводной Bluetooth-аудиоресивер в списке Bluetooth-компонентов и введите пароль "0000" с помощью компонента Bluetooth.

После завершения объединения в пару на дисплее фронтальной панели отображается надпись "Completed".

Чтобы выйти из меню параметров, нажмите на пульте дистанционного управления кнопку OPTION.



Если источником ввода выбран DOCK, можно также начать объединение в пару путем нажатия и удержания кнопки MEMORY на фронтальной панели (или ENTER на пульте ДУ).

■ Воспроизведение компонентов Bluetooth™

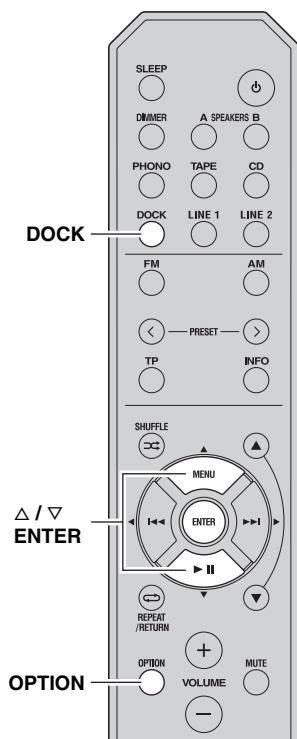
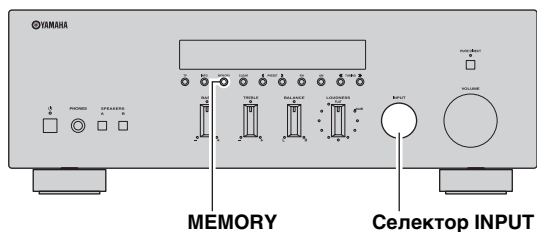

После завершения объединения в пару выполните описанные ниже действия для создания беспроводного подключения между данным аппаратом и компонентом Bluetooth. После установления беспроводного подключения можно начать воспроизведение из компонентов Bluetooth.

Примечание

В зависимости от компонента Bluetooth беспроводное подключение устанавливается автоматически или во время функционирования компонента Bluetooth. В этих случаях нет необходимости выполнять описанную ниже процедуру.

1 Для выбора в качестве источника ввода DOCK используйте селектор INPUT на фронтальной панели (или кнопку DOCK на пульте ДУ).

2 Нажмите кнопку OPTION на пульте ДУ. Отобразится меню Option для режима DOCK (смотрите стр. 30).

3 Кнопками на пульте ДУ Δ / ∇ выберите “Connect”, а затем нажмите кнопку ENTER.

После завершения установления беспроводного подключения на дисплее фронтальной панели отображается надпись “Connected”.

Чтобы выйти из меню параметров, нажмите на пульте дистанционного управления кнопку OPTION.



Примечание

При возникновении ошибки подключения на дисплее отобразится надпись “Not found”. Проверьте выполнение описанных ниже требований и попытайтесь снова создать беспроводное подключение.

- Данный аппарат и компонент Bluetooth объединены в пару.
- Компонент Bluetooth включен.
- Компонент Bluetooth находится в пределах 10 м от беспроводного Bluetooth-аудиоресивера.

4 Воспроизведение из компонента Bluetooth.

При воспроизведении из компонента Bluetooth на дисплее фронтальной панели отображается надпись “BLUETOOTH”.



Примечание

Чтобы разорвать беспроводное подключение, повторите перечисленные ниже действия и выберите “Disconnect” в шаге 3.



Если источником ввода выбран DOCK, можно также создать беспроводное подключение путем нажатия кнопки MEMORY на фронтальной панели (или ENTER на пульте ДУ).

НАСТРОЙКА МЕНЮ OPTION ДЛЯ КАЖДОГО ИСТОЧНИКА ВВОДА

С помощью меню Option можно изменять различные параметры для каждого источника ввода и вызывать эти параметры автоматически при выборе нужного источника ввода. Кроме того, можно просматривать сведения о сигнале для некоторых источников ввода. Процедура настройки параметров меню Option описывается далее.

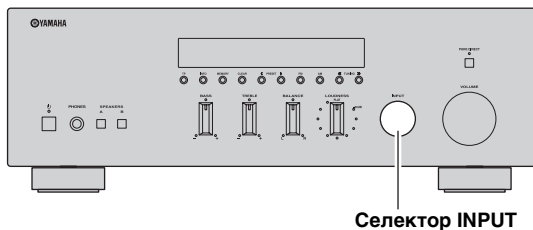

Селектор INPUT



Кнопки выбора источника

FM, AM

Δ / ∇ / ◀ / ▶
ENTER

RETURN

OPTION

1 Чтобы выбрать нужный источник ввода, поверните селектор INPUT на передней панели (либо одну из кнопок выбора источника или кнопки FM либо AM на пульте ДУ).

2 Нажмите кнопку OPTION на пульте ДУ.

Примечание

Если источник ввода изменится, когда отображается меню Option, на дисплее фронтальной панели меню Option будет скрыто и отобразится дисплей выбранного источника ввода.

3 Кнопками Δ / ∇ на пульте ДУ выберите нужный пункт меню, а затем нажмите кнопку ENTER.

4 Кнопками Δ / ∇ / ◀ / ▶ на пульте ДУ измените значения параметров.



В некоторых пунктах меню для сохранения новых значений параметров нужно нажать кнопку ENTER.

5 Для выхода из меню Option нажмите кнопку OPTION на пульте ДУ.

Чтобы вернуться в предыдущий раздел меню нажмите на пульте ДУ кнопку RETURN.

Примечание

Если после закрытия меню Option кнопки Δ / ∇ / ◀ / ▶ или другие кнопки на пульте ДУ не функционируют, поверните селектор INPUT на передней панели (или нажмите одну из кнопок выбора источника или кнопки FM либо AM на пульте ДУ), чтобы повторно выбрать текущий источник ввода.

Элементы меню Option

Для каждого источника представлены перечисленные ниже элементы меню.

Источник ввода	Элементы меню
PHONO, CD, TAPE, LINE 1-2	Volume*1
TUNER (FM/AM)	FM Mode, Auto Preset, Clr All Preset
DOCK (iPhone/iPod)	Interlock*2
DOCK (Bluetooth)	Connect, Disconnect, Pairing

Примечания

*1 “Volume” - это общий элемент меню для всех источников сигналов.

*2 Элемент “Interlock” отображается в меню Option только при использовании беспроводной системы для iPod.

Ниже дается подробное описание элементов меню. Описываемая конфигурация относится к текущему выбранному источнику ввода.



Значения параметров по умолчанию обозначены символом “*”.

Volume

Подменю:	MaxVol, IniVol
Диапазон регулировки (MaxVol):	-30,0дБ до +15,0дБ, +16,5дБ* (с шагом в 5,0 дБ)
Диапазон регулировки (IniVol):	Off*, Mute, -89,5дБ до +16,5дБ (с шагом в 0,5 дБ)

Настройка значений громкости.

MaxVol (максимальная громкость)

Установка максимального значения уровня громкости таким образом, чтобы громкость нельзя было повысить случайным образом выше определенного уровня. Например, громкость можно регулировать в пределах -89,5 дБ и -5,0 дБ (или приглушить), если значение этого параметра равняется “-5.0dB”. Громкость можно повысить до максимального уровня, если для этого параметра установлено значение +16,5 дБ (по умолчанию).

IniVol (начальная громкость)

Установка уровня громкости в момент включения аппарата. Если для этого параметра установлено значение “Off”; применяется уровень громкости, который был задан для режима ожидания.

Примечание

Если значение параметра “MaxVol” ниже, чем “IniVol”; параметр “MaxVol” обладает приоритетом по сравнению с параметром “IniVol”. Например, если для параметра “MaxVol” установлено значение “-30.0dB”; а для параметра “IniVol” — “0.0dB”; при следующем включении аппарата громкость автоматически будет установлена на уровне “-30.0dB”.

FM Mode

Значения: STEREO*, MONO

Установка режима приема сигналов FM-вещания (смотрите стр. 18).

Элемент “FM Mode” в меню Option отображается только в том случае, если в качестве источника ввода выбран TUNER.

Auto Preset

Автоматическое определение FM-радиостанций и внесение их в список предустановленных (смотрите стр. 19).

Элемент “Auto Preset” в меню Option отображается только в том случае, если в качестве источника ввода выбран TUNER.

Clr All Preset

Очистка списка предустановленных станций (смотрите стр. 22).

Элемент “Clr All Preset” в меню Option отображается только в том случае, если в качестве источника ввода выбран TUNER.

Interlock

Значения: ON*, OFF

При беспроводном подключении устройства iPhone/iPod к данному аппарату с помощью беспроводной системы для iPod, устройство iPhone/iPod можно использовать для включения данного аппарата, перевода его в режим ожидания или выбора DOCK в качестве источника ввода. Элемент “Interlock” в меню Option отображается только в том случае, если в качестве источника ввода выбран DOCK и используется беспроводная система для iPod.

ON Отвечает за некоторые функции iPhone/iPod.

OFF Отключение этой функции.

Connect/Disconnect

Подключение или отключение от Bluetooth-компонента (смотрите стр. 29).

Элемент “Connect/Disconnect” в меню Option отображается только в том случае, если в качестве источника ввода выбран DOCK (Bluetooth).

Pairing

Создание пары между беспроводным Bluetooth-аудиоресивером и Bluetooth-компонентом (смотрите стр. 28).

Элемент “Pairing” в меню Option отображается только в том случае, если в качестве источника ввода выбран DOCK (Bluetooth).

ДОПОЛНИТЕЛЬНЫЕ НАСТРОЙКИ

■ ADVANCED SETUP— параметры

Изменение начальных параметров для учета нужд текущего окружения прослушивания.



Значения параметров по умолчанию обозначены символом “*”.

APD (Automatic Power Down) TIMER

Значения: 4H (4 часа), 8H* (8 часов), 12H (12 часов)

Если переключатель POWER MANAGEMENT на задней панели этого аппарата (смотрите стр. 7) находится в положении ON, аппарат автоматически переходит в режим ожидания после бездействия в течение указанного времени.

Примечание

Если переключатель POWER MANAGEMENT находится в положении OFF, отображается сообщение “APD TIMER -OFF”.

INITIALIZE

Значения: NO*, YES

Сброс значений всех параметров до предустановленных производителем.

- Выберите NO, чтобы отказаться от сброса всех параметров до предустановленных производителем значений.
- Выберите YES для сброса всех параметров до предустановленных производителем значений.

Примечание

Если выбрано значение “YES”, выбранные параметры будут задействованы при следующем включении данного аппарата.

Изменение параметров меню ADVANCED SETUP

Меню ADVANCED SETUP отображается на дисплее фронтальной панели.



- При изменении параметров в меню ADVANCED SETUP вывод звука приглушается.
- При изменении параметров в меню ADVANCED SETUP большая часть элементов управления на фронтальной панели будет отключена; функционировать будет только кнопка  (питание), селектор INPUT и кнопка INFO.

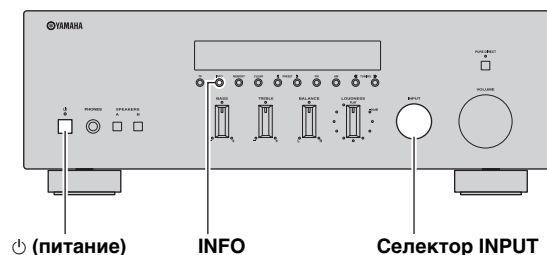

- 1 Нажмите и удерживайте кнопку INFO на фронтальной панели, а затем вдавите кнопку  (питание).**

Аппарат включится и на дисплее фронтальной панели будет отображено меню ADVANCED SETUP.

- 2 Поверните селектор INPUT на фронтальной панели, чтобы выбрать параметр, который нужно изменить.**

Полный список доступных значений параметров смотрите в разделе “ADVANCED SETUP— параметры” на стр. 32.

- 3 Для изменения значений параметров последовательно нажимайте кнопку INFO на фронтальной панели.**

Чтобы изменить другие параметры, повторите шаги 2 и 3.

- 4 Отожмите кнопку  (питание) на фронтальной панели, чтобы выключить данный аппарат и подтвердить свои настройки.**

Примечание

Измененные параметры вступят в силу при следующем включении данного аппарата.

УСТРАНЕНИЕ НЕИСПРАВНОСТЕЙ

Если этот аппарат работает неправильно, см. таблицу ниже. В случае, если проблема не указана в таблице или проблему не удалось устранить, выключите аппарат, отсоедините силовую кабель и обратитесь к ближайшему авторизованному дилеру или в сервисный центр Yamaha.

■ Неисправности общего характера

Неисправность	Причина	Способ устранения	Смотрите стр.
Аппарат не включается.	Кабель питания не подключен или вилка не полностью вставлена в розетку.	Надежно подключите кабель питания.	—
	Неправильные настройки сопротивления.	Установите правильное сопротивление для динамиков.	11
	Сработала защитная цепь (из-за короткого замыкания и т. д.).	Убедитесь, что провода динамиков не соприкасаются друг с другом, и снова включите питание данного аппарата.	10
	Переключатель IMPEDANCE SELECTOR на задней панели не находится в крайнем положении.	Доведите переключатель IMPEDANCE SELECTOR в крайнее положение при выключенном питании аппарата.	11
	Аппарат подвергся воздействию сильного электрического напряжения от внешних источников (например, молнии или сильного статического разряда).	Выключите питание аппарата, а затем снова включите его примерно через 30 секунд.	—
Нет звука	Неправильно подсоединен входной или выходной кабель.	Правильно подсоедините кабели. Если неисправность не была устранена, используемые кабели, возможно, имеют дефекты.	10
	Не выбран подходящий источник ввода.	Выберите подходящий источник ввода с помощью селектора INPUT на передней панели (или одной из кнопок выбора источника или кнопок FM либо AM на пульте ДУ).	13
	Выбрано неверное положение переключателя SPEAKERS A/B.	Включите соответствующие динамики SPEAKERS A или SPEAKERS B.	13
	Подключение динамика не закреплено.	Закрепите подключение.	10
	Выходной сигнал приглушен.	Отключите приглушение.	8
	Значение параметра MaxVol или IniVol слишком мало.	Увеличьте значение параметра.	30
	Компонент, соответствующий выбранному источнику ввода, выключен или не воспроизводится.	Включите компонент и убедитесь в его работоспособности.	—
Внезапное пропадание звука.	Сработала защитная цепь (из-за короткого замыкания и т. д.).	Убедитесь, что переключатель IMPEDANCE SELECTOR находится в правильном положении.	11
		Убедитесь, что провода динамиков не соприкасаются друг с другом, и снова включите питание данного аппарата.	10
	Аппарат перегрелся.	Убедитесь, что отверстия на верхней крышке не заблокированы.	—
	Аппарат выключен с помощью функции автоматического выключения питания.	Измените значение параметра автоматического выключения питания ("APD TIMER" в меню Advanced Setup) на большее или отключите функцию автоматического выключения питания, переведя переключатель POWER MANAGEMENT на задней панели в положение OFF	32

Неисправность	Причина	Способ устранения	Смотрите стр.
Слышен звук только от одного динамика.	Кабели подключены неправильно.	Правильно подсоедините кабели. Если неисправность не была устранена, используемые кабели, возможно, имеют дефекты.	10
	Неправильное положение регулятора BALANCE.	Настройте звуковой баланс с помощью регулятора BALANCE.	14
Недостаточное количество низких частот и отсутствие окружающего звучания.	Не соблюдена полярность подключения проводов (+ и –) со стороны усилителя или динамиков.	Подключите провода динамиков с соблюдением полярности (+ и –).	10
Слышен “гудящий” шум.	Кабели подключены неправильно.	Плотно вставьте штекеры аудио. Если неисправность не была устранена, используемые кабели, возможно, имеют дефекты.	10
	Отсутствует соединение проигрывателя и разъема GND.	Установите подключение GND между проигрывателем и данным аппаратом.	10
Низкий уровень громкости при воспроизведении записи.	Запись воспроизводится на проигрывателе со звукопринимающей головкой MC.	Подключите проигрыватель к аппарату через усилитель звуковой головки MC.	—
Не удается увеличить уровень громкости, или наличие искажений звучания.	Компонент, подключенный к гнездам TAPE REC или LINE 1 REC данного аппарата, выключен.	Включите питание компонента.	—
Ухудшаются характеристики звука при прослушивании с использованием наушников, подключенных к проигрывателю компакт-дисков или магнитофонной деке, подключенным к данному аппарату.	Выключено питание аппарата или аппарат находится в режиме ожидания.	Включите питание аппарата.	13
Низкий уровень звука.	Включена функция регулировки громкости.	Уменьшите уровень громкость, переведите регулятор LOUDNESS в положение FLAT и снова отрегулируйте уровень громкости.	15
С помощью регуляторов BASS, TREBLE, BALANCE и LOUDNESS не удается настроить тембр.	Переключатель PURE DIRECT включен.	Для использования этих регуляторов переключатель PURE DIRECT должен находиться в выключенном положении.	14

■ Тюнер

Неисправность		Причина	Способ устранения	Смотрите стр.
FM	Слышится шум во время приема стереофонической FM-радиостанции.	Шум может быть вызван определенными характеристиками самих стереофонических FM-трансляций, когда передающая антенна находится очень далеко или от антенны поступает слишком слабый сигнал.	Проверьте подключения антенны. Воспользуйтесь высококачественной направленной FM-антенной.	12
			Переключитесь в монофонический режим.	18
	Искажение звука, невозможно добиться лучшего приема даже с использованием хорошей FM-антенны.	Многолучевая интерференция.	Отрегулируйте расположение антенны для исключения многолучевой интерференции.	—
	Невозможно настроиться на желаемую радиостанцию в режиме автоматической настройки.	Очень слабый сигнал передающей радиостанции.	Воспользуйтесь высококачественной направленной FM-антенной.	12
			Попробуйте настроиться на станцию вручную.	18
Информация Radio Data System не отображается.	Информация Radio Data System не передается радиостанцией.		—	
		Очень слабый сигнал передающей радиостанции.	Используйте высококачественную направленную FM-антенну.	—
FM/AM	Отображается надпись NO PRESETS.	Список предустановок пуст.	Перед использованием занесите нужные радиостанции в список предустановок.	19
AM	Невозможно настроиться на желаемую радиостанцию в режиме автоматической настройки.	Слабый сигнал или ослаблены соединения антенны.	Закрепите соединения рамочной АМ-антенны и измените ориентацию для лучшего приема.	—
			Попробуйте настроиться на станцию вручную.	18
	Автоматическое создание предустановок не работает.	Автоматическое создание предустановок для АМ-станций недоступно.	Создайте предустановки вручную.	20
	Слышится шум с потрескиванием и шипением.	Шумы могут быть вызваны молнией, флуоресцентной лампой, мотором, термостатом или другим электрическим оборудованием.	Используйте наружную антенну и заземление. Это ослабит помехи, но полностью избавиться от всех помех очень сложно.	—
	Слышится шум с гудением и воем.	Поблизости работает телевизор.	Отодвиньте аппарат подальше от телевизора.	—

■ iPhone/iPod

На дисплее фронтальной панели в некоторых случаях могут отображаться представленные ниже сообщения.

Сообщение	Состояние/причина	Способ устранения	Смотрите стр.
Connect error	Сложности с прохождением сигнала от iPhone/iPod к аппарату.	Выключите аппарат и повторно подключите Универсальную Док-станцию для iPod к гнезду DOCK аппарата.	25
		Удалите iPhone/iPod из Универсальной Док-станции для iPod и верните его обратно на док-станцию.	25
Unknown iPod	Используемый iPhone/iPod не поддерживается аппаратом.	Подключите iPhone/iPod, поддерживаемый данным аппаратом.	25
Connected	iPhone/iPod правильно размещен на Универсальной Док-станции для iPod.		—
	iPhone/iPod правильно размещен на беспроводной системе для iPod и подключен к данному аппарату посредством беспроводного подключения.		27
Disconnected	iPhone/iPod удален из Универсальной Док-станции для iPod.		—
	iPhone/iPod отключен от данного аппарата по беспроводному каналу.		—
	Слабый сигнал беспроводного подключения.	Разместите приемник YID-W10 максимально далеко от данного аппарата.	25

Неисправность	Причина	Способ устранения	Смотрите стр.
При использовании Универсальной Док-станции для iPod: iPhone/iPod не заряжается, хотя и подключен к Универсальной Док-станции для iPod.	Аппарат не включен.	Включите аппарат или переведите его в режим ожидания.	4, 8
	iPhone/iPod ненадежно подключен.	Надежно подключите iPhone/iPod к Универсальной Док-станции для iPod.	—
При использовании беспроводной системы для iPod: iPhone/iPod не заряжается, хотя передатчик YID-W10, подключенный к iPhone/iPod, установлен на приемнике YID-W10.	Аппарат не включен.	Включите аппарат или переведите его в режим ожидания.	4, 8
	Передатчик YID-W10 ненадежно соединен с приемником YID-W10.	Убедитесь, что передатчик YID-W10, подключенный к iPhone/iPod, надежно соединен с приемником YID-W10.	—

■ Bluetooth™

На дисплее фронтальной панели в некоторых случаях могут отображаться представленные ниже сообщения.

Сообщение	Состояние/причина	Способ устранения	Смотрите стр.
Searching...	Происходит объединение в пару беспроводного Bluetooth-аудиоресивера и Bluetooth-компонента.		—
	Происходит установление беспроводного подключения между Bluetooth-аудиоресивером и Bluetooth-компонентом.		—
Completed	Объединение в пару завершено.		—
Canceled	Объединение в пару отменено.		—
Connected	Устанавливается связь между беспроводным Bluetooth-аудиоресивером и компонентом Bluetooth.		—
Disconnected	Связь между беспроводным Bluetooth-аудиоресивером и компонентом Bluetooth разорвана.		—
Not found	Компонент Bluetooth не найден.	При объединении в пару: <ul style="list-style-type: none"> — объединение в пару компонента Bluetooth и данного аппарата необходимо осуществлять одновременно. Убедитесь, что компонент Bluetooth находится в режиме объединения в пару. При подключении: <ul style="list-style-type: none"> — проверьте, включен ли компонент Bluetooth. — убедитесь, что компонент Bluetooth находится в пределах 10 м от беспроводного Bluetooth-аудиоресивера. 	—
	Объединение в пару не удалось.	Повторите объединение в пару.	28

■ Пульт ДУ

Неисправность	Причина	Способ устранения	Смотрите стр.
Пульт ДУ не работает или работает неправильно.	Неправильная дистанция или угол.	Управление с помощью пульта ДУ можно осуществлять в пределах 6 м от аппарата и при наклоне пульта не более 30 градусов по отношению к оси между пультом и передней панелью.	9
	Прямые солнечные лучи или свет (от флуоресцентной лампы инверторного типа и т. д.) попадают на сенсор ДУ данного аппарата.	Измените расположение данного аппарата.	—
	Слабый заряд батареек.	Замените все батарейки.	9

ТЕХНИЧЕСКИЕ ХАРАКТЕРИСТИКИ

АУДИО

- Минимальная выходная мощность RMS
(8 Ω от 20 Гц до 20 кГц, 0,04% ПКГ) 50 Вт + 50 Вт
- Динамическая мощность на канал (ИФ)
(8/6/4/2 Ω) 70/77/89/100 Вт
- Максимальная мощность на канал [только европейские модели]
(1 кГц, 0,7% ПКГ, 4 Ω) 55 Вт
- Мощность по стандарту МЭК [только европейские модели]
(1 кГц, 0,04% ПКГ, 8 Ω) 52 Вт
- Диапазон мощности
(0,06% ПКГ, 25 Вт, 8 Ω) от 10 Гц до 50 кГц
- Коэффициент затухания (SPEAKERS A)
1 кГц, 8 Ω 150 или больше
- Максимальная эффективная выходная мощность (JEITA)
[только для моделей для Азии и Центральной/Южной Америки]
(1 кГц, 10% ПКГ, 8 Ω) 85 Вт
- Чувствительность на входе/входное сопротивление
PHONO (MM) 3,5 мВ/47 кΩ
Проигрыватель компакт-дисков и т. д. 200 мВ/47 кΩ
- Максимальный входной сигнал
PHONO (MM) (1 кГц, 0,003 % ПКГ) 60 мВ или больше
Проигрыватель компакт-дисков и т. д.
(1 кГц, 0,5 % ПКГ) 2,2 В или больше
- Выходной уровень/выходное сопротивление
Проигрыватель компакт-дисков и т. д.
(вход 1 кГц, 200 мВ)
REC 200 мВ/1,0 кΩ
Проигрыватель компакт-дисков и т. д.
(вход 1 кГц, 200 мВ, 8 Ω)
PHONES 340 мВ/470 Ω
- Частотная характеристика
Проигрыватель компакт-дисков и т. д.
(от 20 Гц до 20 кГц) 0 ± 0,5 дБ
Проигрыватель компакт-дисков и т. д., PURE DIRECT
включен (от 10 Гц до 100 кГц) 0 ± 1,0 дБ
- Отклонение выравнивания по RIAA
PHONO (MM) ± 0,5 дБ
- Полный коэффициент гармоник
PHONO (MM) — REC
(от 20 Гц до 20 кГц, 3 В) 0,025 % или меньше
Проигрыватель компакт-дисков и т. д. на SPEAKERS
(от 20 Гц до 20 кГц, 25 Вт, 8 Ω) 0,015% или меньше
- Отношение сигнал/шум (сеть ИФ-A)
PHONO (MM) (5 мВ укороченный тракт сигнала)
..... 87 дБ или больше
Проигрыватель компакт-дисков и т. д., PURE DIRECT
включен (200 мВ вход замкнут) 100 дБ или больше
- Остаточный шум (сеть ИФ-A) 30 мкВ
- Разнесение каналов
Проигрыватель компакт-дисков и т. д.
(5,1 кΩ укороченный тракт сигнала, 1/10 кГц)
..... 65/50 дБ или больше
- Характеристики регулировки тембра
BASS
Усиление/срез (50 Гц) ± 10 дБ
Частота перехода 350 Гц
TREBLE
Усиление/срез (20 кГц) ± 10 дБ
Частота перехода 3,5 кГц
- Контроль громкости с плавной регулировкой
Ослабление (1 кГц) -30 дБ
- Погрешность следования усиления (от 0 до -99 дБ)
..... 0,5 дБ или меньше

FM

- Диапазон настройки
[Модели для США и Канады] от 87,5 до 107,9 МГц
[Модели для Азии и Центральной/Южной Америки]
..... от 87,5/87,50 до 107,9/108,00 МГц
[Модели для Европы, России и Австралии]
..... от 87,50 до 108,00 МГц
- Номинальная чувствительность — 50 дБ
(ИФ, 1 кГц, 100% MOD.)
Моно 3,0 мВ (20,8 дБч)
- Отношение сигнал/шум (ИФ)
Моно/стерео 74 дБ/70 дБ
- Нелинейные искажения (1 кГц)
Моно/стерео 0,3%/0,3%

AM

- Диапазон настройки
[Модели для США и Канады] от 530 до 1710 кГц
[Модели для Азии и Центральной/Южной Америки]
..... от 530/531 до 1710/1611 кГц
[Модели для Европы, России и Австралии]
..... от 531 до 1611 кГц

ОБЩИЕ ХАРАКТЕРИСТИКИ

- Питание
[Модели для США и Канады]
..... 120 В переменного тока, 60 Гц
[Модели для Центральной и Южной Америки]
..... 110—120/220—240 В переменного тока, 50/60 Гц
[Модель для Австралии] 240 В переменного тока, 50 Гц
[Модели для Европы и России]
..... 230 В переменного тока, 50 Гц
[Модель для Азии]
..... 220-240 В переменного тока, 50/60 Гц
- Энергопотребление 150 Вт
- Энергопотребление в режиме ожидания
..... 0,5 Вт или меньше
- Энергопотребление в режиме ожидания YID-W10
(подключение YID-W10) 1,2 Вт или меньше
- Энергопотребление при зарядке iPod 30 Вт или меньше
- Максимальное энергопотребление
[Только для моделей для Центральной/Южной Америки]
(8 Ω, 1 кГц, 10% ПКГ) 280 Вт
- Размеры (Ш × В × Г) 435 × 151 × 387 мм
- Вес 8,8 кг

* Технические характеристики могут изменяться без уведомления.

Информация для пользователей по сбору и утилизации старой аппаратуры и использованных батареек



Эти знаки на аппаратуре, упаковках и в сопроводительных документах указывают на то, что подержанные электрические и электронные приборы и батарейки не должны выбрасываться вместе с обычным домашним мусором.

Для правильной обработки, хранения и утилизации старой аппаратуры и использованных батареек, пожалуйста сдавайте их в соответствующие сборные пункты, согласно вашему национальному законодательству и директив 2002/96/ЕС и 2006/66/ЕС.



При надлежащей утилизации этих товаров и батареек, вы помогаете сохранять ценные ресурсы и предотвращать вредное влияние на здоровье людей и окружающую среду, которое может возникнуть из-за несоответствующего обращения с отходами.

За более подробной информацией о сборе и утилизации старых товаров и батареек, пожалуйста обращайтесь в вашу локальную администрацию, в ваш приёмный пункт или в магазин где вы приобрели эти товары.



[Информация по утилизации в других странах за пределами Европейского Союза]

Эти знаки действительны только на территории Европейского Союза. Если вы хотите избавиться от этих предметов, пожалуйста обратитесь в вашу локальную администрацию или продавцу и спросите о правильном способе утилизации.

Pb

Обратите внимание на знак для батареек (два знака на задней стороне):

Этот знак может использоваться в комбинации со знаком указывающим о содержании химикалий. В этом случае это удовлетворяет требованиям установленными Директивой по использованию химикалий.

Important Notice: Guarantee Information for customers in EEA* and Switzerland For detailed guarantee information about this Yamaha product, and Pan-EEA* and Switzerland warranty service, please either visit the website address below (Printable file is available at our website) or contact the Yamaha representative office for your country. * EEA: European Economic Area	English
Remarque importante: informations de garantie pour les clients de l'EEE et la Suisse Pour des informations plus détaillées sur la garantie de ce produit Yamaha et sur le service de garantie applicable dans l'ensemble de l'EEE ainsi qu'en Suisse, consultez notre site Web à l'adresse ci-dessous (le fichier imprimable est disponible sur notre site Web) ou contactez directement Yamaha dans votre pays de résidence. * EEE : Espace Economique Européen	Français
Wichtiger Hinweis: Garantie-Information für Kunden in der EWR* und der Schweiz Für nähere Garantie-Information über dieses Produkt von Yamaha, sowie über den Pan-EWR*- und Schweizer Garantieservice, besuchen Sie bitte entweder die folgend angegebene Internetadresse (eine druckfähige Version befindet sich auch auf unserer Webseite), oder wenden Sie sich an den für Ihr Land zuständigen Yamaha-Vertrieb. *EWR: Europäischer Wirtschaftsraum	Deutsch
Viktigt: Garantiinformation för kunder i EES-området* och Schweiz För detaljerad information om denna Yamahaprodukt samt garantiservice i hela EES-området* och Schweiz kan du antingen besöka nedanstående webbadress (en utskriftsvänlig fil finns på webbplatsen) eller kontakta Yamahas officiella representant i ditt land. * EES: Europeiska Ekonomiska Samarbetsområdet	Svenska
Avviso importante: informazioni sulla garanzia per i clienti residenti nell'EEA* e in Svizzera Per informazioni dettagliate sulla garanzia relativa a questo prodotto Yamaha e l'assistenza in garanzia nei paesi EEA* e in Svizzera, potete consultare il sito Web all'indirizzo riportato di seguito (è disponibile il file in formato stampabile) oppure contattare l'ufficio di rappresentanza locale della Yamaha. * EEA: Area Economica Europea	Italiano
Aviso importante: información sobre la garantía para los clientes del EEE* y Suiza Para una información detallada sobre este producto Yamaha y sobre el soporte de garantía en la zona EEE* y Suiza, visite la dirección web que se incluye más abajo (la versión del archivo para imprimir esta disponible en nuestro sitio web) o póngase en contacto con el representante de Yamaha en su país. * EEE: Espacio Económico Europeo	Español
Belangrijke mededeling: Garantie-informatie voor klanten in de EER* en Zwitserland Voor gedetailleerde garantie-informatie over dit Yamaha-product en de garantieservice in heel de EER* en Zwitserland, gaat u naar de onderstaande website (u vindt een afdrukbaar bestand op onze website) of neemt u contact op met de vertegenwoordiging van Yamaha in uw land. * EER: Europese Economische Ruimte	Nederlands

<http://europe.yamaha.com/warranty/>

