

Мы всегда готовы помочь!

Зарегистрируйте свое устройство и получите поддержку на
www.philips.com/welcome

DS8300/10

Возник вопрос?
Обратитесь в
Philips



Руководство пользователя

PHILIPS

Содержание

1	Важная информация!	2
	Техника безопасности	2
	Соответствие нормативам	2
	Забота об окружающей среде	3
	Уведомление	3

2	Система развлечений с док-станцией	4
	Введение	4
	Комплектация	4
	Описание основного устройства	4

3	Начало работы	6
	Подготовка пульта ДУ	6
	Подключение питания	6
	Включение	7

4	Воспроизведение	8
	Воспроизведение с устройств iPod/iPhone/iPad	8
	Воспроизведение с устройства Bluetooth	8
	Воспроизведение с внешнего устройства	9
	Регулировка уровня громкости	10
	Отключение звука	10

5	Сведения об изделии	10
	Характеристики	10

6	Устранение неисправностей	12
	Устройство с технологией Bluetooth	12

1 Важная информация!

Техника безопасности

- Используйте только принадлежности/аксессуары, рекомендованные производителем.
- Используйте только источники питания, перечисленные в руководстве пользователя.
- Не допускайте попадания капель или брызг на устройство.
- Не помещайте на устройство потенциально опасные предметы (например, сосуды с жидкостями и зажженные свечи).
- Запрещается подвергать элементы питания (аккумуляторный блок или батареи) воздействию высоких температур, включая прямые солнечные лучи, огонь и т.п.
- При неправильной замене батарей возникает опасность взрыва. Заменяйте батареи только такой же или эквивалентной моделью.
- Если шнур питания или штепсель используются для отключения устройства, доступ к ним должен оставаться свободным.

Опасность проглатывания батарей!

- В устройстве или пульте ДУ может содержаться батарея таблеточного типа, которую легко можно проглотить. Хранить батареи необходимо в недоступном для детей месте! Попадание батареи внутрь может стать причиной тяжелых травм или смерти. В течение двух часов с момента попадания батареи внутрь могут возникнуть тяжелые ожоги внутренних органов.

- В случае проглатывания батареи или ее попадания в организм немедленно обратитесь к врачу.
- При замене храните новую и использованную батареи в недоступном для детей месте. После замены проследите за тем, чтобы крышка отсека для батарей была надежно закрыта.
- Если надежно закрыть крышку отсека для батарей невозможно, откажитесь от дальнейшего использования устройства. Поместите его в недоступное для детей место и обратитесь к производителю.



Предупреждение

- Запрещается снимать корпус устройства.
- Запрещается смазывать детали устройства.
- Запрещается устанавливать устройство на другие электрические устройства.
- Не подвергайте устройство воздействию прямых солнечных лучей, открытых источников огня и высоких температур.
- Убедитесь, что обеспечен легкий доступ к сетевому шнуру, вилке или адаптеру для отключения устройства от электросети.

Соответствие нормативам

CE 0890

Данный продукт соответствует требованиям директивы 1999/5/EC.

Текст Заявления о соответствии требованиям ЕС см. в PDF-версии руководства пользователя по адресу: www.philips.com/support.



Примечание

- Табличка с обозначениями расположена на нижней панели устройства.

Забота об окружающей среде



Информация о безопасной утилизации

Изделие не имеет лишней упаковки. Мы попытались сделать так, чтобы упаковочные материалы легко разделялись на три типа: картон (коробка), пенополистерол (буфер) и полиэтилен (мешки, защитный пенопластовый лист).

Материалы, из которых изготовлена система, могут быть переработаны и вторично использованы специализированными предприятиями. Соблюдайте местные нормативные требования по утилизации упаковочных материалов и отслужившего оборудования.



Изделие разработано и изготовлено с применением высококачественных деталей и компонентов, которые подлежат переработке и повторному использованию.



Маркировка символом перечеркнутого мусорного бака означает, что данное изделие попадает под действие директивы Европейского совета 2002/96/ЕС.

Узнайте о раздельной утилизации электротехнических и электронных изделий согласно местному законодательству.

Действуйте в соответствии с местными правилами и не выбрасывайте отработавшее изделие вместе с бытовыми отходами. Правильная утилизация отработавшего изделия поможет предотвратить возможные негативные последствия для окружающей среды и здоровья человека.

В изделии содержатся элементы питания, которые попадают под действие директивы ЕС 2006/66/ЕС и не могут быть утилизированы вместе с бытовым мусором. Узнайте о раздельной утилизации элементов питания согласно местному законодательству, так как правильная утилизация поможет предотвратить негативные последствия для окружающей среды и здоровья человека.

Уведомление

Bluetooth

Словесный знак Bluetooth® и логотипы являются зарегистрированными товарными знаками Bluetooth SIG, Inc.; любое использование этих товарных знаков компанией Philips лицензировано.

Made for

 iPod  iPhone  iPad

"Сделано для iPod", "Сделано для iPhone", и "Сделано для iPad" означает, что данное электронное устройство разработано для подключения к iPod, iPhone или iPad и было сертифицировано разработчиком на соответствие стандартам Apple. Корпорация Apple не несет ответственности за функциональность данного устройства или за его соответствие стандартам и требованиям техники безопасности. Обратите внимание, что использование этого устройства совместно с iPod, iPhone или iPad может повлиять на работу беспроводной связи.

iPod и iPhone являются товарными знаками корпорации Apple Inc., зарегистрированными в США и других странах. iPad является товарным знаком корпорации Apple Inc.

2 Система развлечений с док-станцией

Поздравляем с покупкой и приветствуем вас в клубе Philips! Чтобы воспользоваться всеми преимуществами поддержки Philips, зарегистрируйте приобретенное устройство на сайте www.philips.com/welcome.

Введение

Это устройство позволяет прослушивать музыку с iPod/iPhone/iPad и других аудиоустройств.

Комплектация

Проверьте комплектацию устройства.

- Основное устройство
- Пульт ДУ
- Адаптер переменного тока (1)
- Кабель питания переменного тока —1 шт.
- Кабель питания UK (1)
- Краткое руководство пользователя
- Паспорт безопасности и примечания

Описание основного устройства

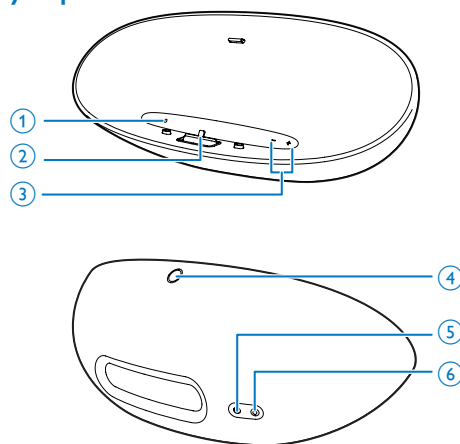

- ① ✖
 - Выбор режима Bluetooth
 - Подключение к устройству Bluetooth.
- ② Док-станция для iPod/iPhone/iPad
- ③ + / —
 - Регулировка громкости.
- ④ ⏻
 - Включение устройства.
- ⑤ Гнездо электропитания
- ⑥ AUDIO IN
 - Разъем для внешнего аудиоустройства.

Описание пульта ДУ

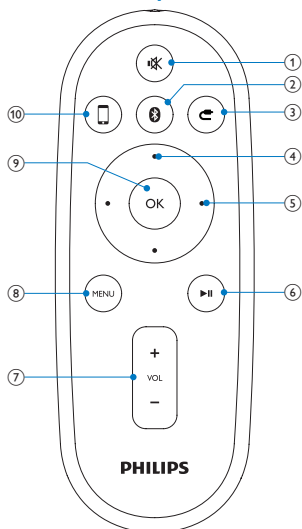

- ⑨ **OK**
 - Подтверждение выбора.
- ⑩ **□**
 - Выбор режима док-станции для iPod/iPhone/iPad.

- ① **🔇**
 - Отключение и включение звука.
- ② **📶**
 - Выбор режима Bluetooth
 - Подключение к устройству Bluetooth.
- ③ **↻**
 - Выбор режима Audio-in
- ④ **Кнопки перемещения вверх/вниз**
 - Перемещение по меню iPod/iPhone.
- ⑤ **Кнопки перемотки вперед/назад**
 - Быстрая перемотка вперед или назад в пределах дорожки или списка файлов iPhone/iPod/iPad.
 - Переход к предыдущей/следующей дорожке.
- ⑥ **▶||**
 - Запуск или приостановка воспроизведения.
- ⑦ **VOL +/-**
 - Регулировка громкости.
- ⑧ **MENU**
 - Доступ в меню iPod/iPhone.

3 Начало работы



Внимание

- Использование кнопок управления и регулировки или выполнение действий, отличных от описанных ниже, может привести к радиационному облучению и к другим опасным последствиям.

Всегда следуйте инструкциям, приведенным в данной главе.

При обращении в представительство компании Philips необходимо назвать номер модели и серийный номер устройства. Серийный номер и номер модели указаны на нижней панели устройства. Впишите эти номера здесь:

Номер модели

Серийный номер

3 Закройте отделение для батарей.

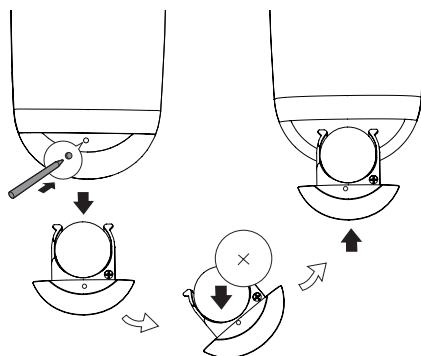

Примечание

- Перед нажатием любой функциональной кнопки ДУ выберите необходимый источник при помощи пульта ДУ, а не главного устройства.
- Если вы не собираетесь использовать пульт ДУ в течение длительного времени, извлеките батарею.

Подготовка пульта ДУ



Внимание

- Опасность взрыва! Не подвергайте элементы питания воздействию высоких температур, прямых солнечных лучей или огня. Запрещается сжигать батареи.

При первом использовании

- Удалите защитный ярлычок для активации батареи пульта ДУ.

Замена батареи пульта ДУ

- Чтобы открыть отделение для батарей, нажмите кнопку в отверстии кончиком шариковой ручки или другим острым предметом.
- Вставьте одну батарею типа CR2025, соблюдая указанную полярность (+/-).

Подключение питания



Внимание

- Риск повреждения устройства! Убедитесь, что напряжение электросети соответствует напряжению, указанному на нижней панели устройства.
- Риск поражения электрическим током! При отключении адаптера переменного тока от электросети тяните за вилку адаптера. Не тяните за шнур питания.
- Перед подключением сетевого адаптера убедитесь, что все остальные подключения выполнены.

- 1 Подключите штекер адаптера переменного тока к разъему **DC IN** на задней панели зарядной базы.

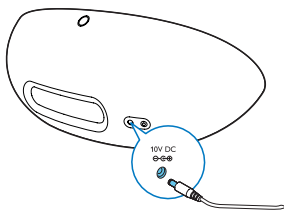

- 2 Подключите один конец кабеля питания к адаптеру переменного тока.

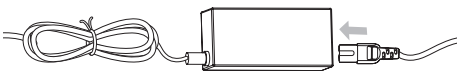

- 3 Подключите другой конец кабеля питания к розетке электросети.

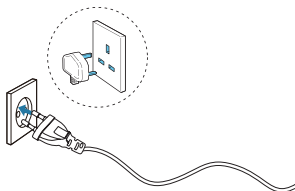



Переключение в режим ожидания ECO

Устройство автоматически переходит в режим ожидания при следующих условиях.

- В режиме подключения к док-станции: при отключении iPod/iPhone/iPad от основного устройства.
- В режиме Audio-in: устройство не воспроизводит музыку в течение 15 минут или более.
- В режиме Bluetooth: устройство Bluetooth не воспроизводит музыку в течение 15 минут или более.

В случае если устройство работает в режиме ожидания более 15 минут, оно автоматически переключается в режим ECO.

Совет

- В режиме ECO/ожидания нажмите  или  на пульте ДУ, и устройство переключится на соответствующий источник.

Включение

- 1 Нажмите кнопку  на основном устройстве аудиосистемы.
 - ↳ При приближении к устройству светодиодный индикатор, расположенный под кнопкой громкости, загорается автоматически.

4 Воспроизведение

Воспроизведение с устройств iPod/iPhone/iPad

Благодаря данному устройству вы можете прослушивать музыку с устройств iPod, iPhone и iPad.

Поддержка iPod/iPhone/iPad

Модели устройств Apple iPod/iPhone/iPad с разъемом для подключения к док-станции Lightning. Совместимые модели:

- iPod nano (7-го поколения)
- iPod touch (5-го поколения)
- iPhone 5
- iPad Mini
- iPad 4

Подключение устройства iPod/iPhone/iPad

- 1 Установите устройство iPod/iPhone/iPad в док-станцию.

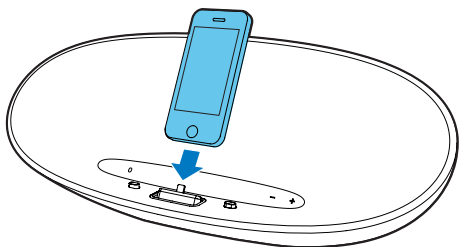

Извлечение устройства iPod/iPhone/iPad

- 1 Извлеките устройство iPod/iPhone/iPad из док-станции.

Прослушивание музыки с устройств iPod/iPhone/iPad

- 1 Убедитесь, что устройство iPod/iPhone/iPad подключено правильно.
- 2 Нажмите кнопку , чтобы выбрать режим док-станции.
- 3 Нажмите **▶||**.
 - ↳ Начнется воспроизведение с подключенного устройства iPod/iPhone/iPad.
 - Для приостановки/возобновления воспроизведения нажмите кнопку **▶||**.
 - Для перехода к дорожке используйте кнопки перемотки вперед/назад.
 - Для поиска во время воспроизведения нажмите и удерживайте кнопки перемотки вперед/назад, затем отпустите для возобновления воспроизведения.
 - Для перемещения по меню нажмите кнопку **MENU**, затем нажмите кнопки вверх/вниз для выбора нужного пункта и нажмите кнопку **OK** для подтверждения (только для iPod/iPhone).

Зарядка устройств iPod/iPhone/iPad

Если устройство подключено к источнику питания, установленный в док-станцию iPod/iPhone/iPad начинает заряжаться.

Воспроизведение с устройства Bluetooth

Подключение к устройствам Bluetooth

- 1 Нажмите кнопку , чтобы выбрать источник Bluetooth.

- ↳ Подключение начнется автоматически.
- ↳ Светодиодный индикатор под кнопкой **⌘** на устройстве начнет часто мигать.

- 2 Включите функцию Bluetooth на устройстве.
- 3 Выполните поиск устройств Bluetooth, которые можно подключить к вашему устройству.
- 4 После того как отобразится устройство "PHILIPS DS8300", выберите его для подключения.
 - ↳ Раздастся двойной звуковой сигнал подтверждения, и в случае успешного подключения загорится светодиодный индикатор **⌘**.
 - ↳ В случае если невозможно выполнить подключение в течение 15 минут, светодиодный индикатор **⌘** погаснет.



Совет

- Если ранее вы уже подключали устройство Bluetooth к системе DS8300, нужно просто выбрать "PHILIPS DS8300" в меню Bluetooth и подтвердить подключение.

• Отключение Bluetooth

- 1 Выключите подключенное устройство или передвиньте его за пределы диапазона соединения.
 - ↳ **⌘** светодиодный индикатор начнет мигать.
- **Удаление информации о Bluetooth-подключениях**
 - 1 Нажмите и удерживайте **⌘** в течение 5 секунд.
 - ↳ После успешного удаления информации о подключениях устройство подаст звуковой сигнал.

Воспроизведение аудиофайлов с устройств Bluetooth



Примечание

- Убедитесь в том, что подключение Bluetooth между устройствами активно.
- Для начала воспроизведения нажмите кнопку **▶||** на пульте ДУ.
- Для приостановки/возобновления воспроизведения снова нажмите кнопку **▶||**.
- Для поиска файлов нажимайте кнопки перемотки назад/вперед.

Воспроизведение с внешнего устройства

Док-станция с AC позволяет также прослушивать музыку с внешнего устройства, например MP3-плеера.



Примечание

- Убедитесь, что iPod/iPhone/iPad не установлен в док-станцию с AC.

- 1 Чтобы выбрать режим Audio-in, нажмите **⌘**.
- 2 Подключите кабель Audio-in (входит в комплект) к:
 - разъему **AUDIO IN** (3,5 мм) на задней панели системы;
 - разъему для наушников на внешнем устройстве.
- 3 Включите воспроизведение на устройстве (см. руководство пользователя устройства).

Регулировка уровня громкости

- 1 Во время воспроизведения воспользуйтесь кнопками **VOL +/-** для увеличения/уменьшения уровня громкости.

Отключение звука

- 1 Во время воспроизведения нажмите кнопку **MUTE** для отключения/включения звука.

5 Сведения об изделии



Примечание

- Информация о продукте может быть изменена без предварительного уведомления.

Характеристики

Усилитель

Номинальная выходная мощность	2x15 Вт (среднеквадратичная)
Отношение сигнал/шум	65 дБА
Подключение Audio-in	0,6 В (среднеквадр.) 10 кОм

Общая информация

Адаптер переменного тока (адаптер питания)	ОН-1048А1802500U-и Вход: 100-240 В ~ 50/60 Гц 1,5 А макс.; Выход: 18 В === 2,5 А;
Энергопотребление во время работы	<40 Вт
Энергопотребление в режиме ожидания ECO	<0,5 Вт
Размеры	
- Основное устройство (Ш x В x Г)	443,9 x 166,7 x 180,3 мм
Вес	1,92 кг
- Основное устройство	

Bluetooth

Диапазон частот	2,4000 ГГц - 2,4835 ГГц промышленный, научный и мед. диапазон
Радиус действия	8 метров (свободное пространство)
Стандартная	Bluetooth 2.1 + EDR

6 Устранение неисправностей



Предупреждение

- Запрещается снимать корпус устройства.

Для сохранения действия условий гарантии запрещается самостоятельно ремонтировать систему.

При возникновении неполадок в процессе использования данной системы перед обращением в сервисную службу проверьте следующие пункты. Если не удается решить проблему, посетите веб-сайт Philips (www.philips.com/welcome). При обращении в компанию Philips устройство должно находиться поблизости, номер модели и серийный номер должны быть известны.

Отсутствует питание

- Проверьте правильность подключения сетевой вилки устройства.
- Проверьте наличие электропитания в сетевой розетке.

Нет звука

- Настройте громкость.

Устройство не реагирует на команды

- Отключите и подключите еще раз сетевую вилку, затем снова включите систему.

Устройство с технологией Bluetooth

Воспроизведение музыки невозможно, даже после успешного подключения Bluetooth.

- Устройство невозможно использовать с данной системой воспроизведения музыки.

После подключения устройства с технологией Bluetooth ухудшилось качество звучания.

- Прием сигналов Bluetooth низкого качества. Расположите устройство ближе к аудиосистеме или устраните все препятствия между устройством и системой.

Невозможно подключиться к системе.

- Устройство не поддерживает профили, которые требуются для системы.
- На устройстве не включена функция Bluetooth. Инструкции по активизации функции см. в руководстве пользователя
- Система не в режиме подключения.
- Система уже подключена к другому устройству Bluetooth. Отключите это устройство или другие подключенные устройства и попробуйте еще раз.

Устройство непрерывно подключается и отключается.

- Прием сигналов Bluetooth низкого качества. Расположите устройство ближе к аудиосистеме или устраните все препятствия между устройством и системой.
- Некоторые устройства могут деактивировать подключение Bluetooth в целях экономии энергии. Это не является показателем неисправности системы.

ГАРАНТИЙНЫЙ ТАЛОН

Российская Федерация, Республика Беларусь, Казахстан Республикасы*

Место для прикрепления
кассового и товарного чеков

PHILIPS

Модель:	<i>Заполнение обязательно</i>
Серийный номер:	<i>Заполнение обязательно</i>
Дата продажи:	<i>Заполнение обязательно</i>
ПРОДАВЕЦ:	
Название торговой организации:	<i>Заполнение обязательно</i>
Телефон торговой организации:	<i>Заполнение обязательно</i>
Адрес и E-mail:	<i>Заполнение желательно</i>

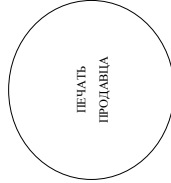

Изделие получил в исправном состоянии, в полной комплектности, с инструкцией по эксплуатации на русском языке. Со всеми техническими характеристиками, функциональными возможностями и правилами эксплуатации ознакомлен. Изделие осмотрено и проверено в моем присутствии, претензий к качеству и внешнему виду не имею. Всё изложенное в инструкции по эксплуатации и гарантийном талоне обязуюсь выполнять и гарантирую выполнение всеми пользователями изделия.

С условиями гарантии ознакомлен и согласен.

(ФИО и подпись покупателя)

Внимание! Требуется полное заполнения гарантийного талона продавцом!

Гарантийный талон недействителен при его неправильном или неполном заполнении, без печати продавца и подписи покупателя. Кассовый и товарный чеки о покупке должны быть прикреплены к настоящему гарантийному талону.

Уважаемый Потребитель!

Благодарим Вас за покупку изделия Филлипс (торговые марки Philips, Saeco, Aevent)

При покупке изделия убедительно просим проверить правильность заполнения гарантийного талона. Серийный номер и наименование модели приобретенного Вами изделия должны быть идентичны записи в гарантийном талоне. Не допускается внесения в талон каких-либо изменений, исправлений. В случае неправильного или неполного заполнения гарантийного талона, а также если чек не был приложен к гарантийному талону при покупке Вами изделия – немедленно обратитесь к продавцу.

Изделие представляет собой технически сложный товар. При бережном и внимательном отношении и использовании в соответствии с правилами эксплуатации оно будет надежно служить Вам долгие годы. В ходе эксплуатации изделия не допускайте механических повреждений изделий, попадания влаги, попадания вонюхих паров, посторонних предметов, жидкостей, насекомых и пр., в течение всего срока службы изделия. Следите за сохранностью полной идентификационной информации с наименованием модели и серийного номера на изделии. Во избежание возможных недоразумений сохраняйте в течение всего срока службы документы, прилагаемые к изделию при его продаже (данный гарантийный талон, товарный и кассовый чеки, накладные, инструкцию пользователя и иные документы). Если в процессе эксплуатации Вы обнаружите, что параметры работы изделия отличаются от изложенных в инструкции пользователя, обратитесь, пожалуйста, за консультацией в Информационный Центр.

Изготовителем по контрактам "Philips Consumer Lifestyle B.V.", "Tussendiepen 4, 9206 AD, Драхтен, Нидерланды. Импортёр по территории РФ (в случае импортёромой продукции): ООО «Филлипс», РФ, 125022 г. Москва, ул. Сергея Маковского, д.13 (статус ООО «Филлипс» установлен в соответствии с Таможенным Кодексом Таможенного Союза). Если купленное Вами изделие требует специальной установки и подключения, рекомендуем обратиться в организацию, специализирующуюся на оказании такого рода услуг. Лицо (компания), осуществившее Вам установку, несет ответственность за правильность проведенной работы. Помните, квалифицированная установка и подключение изделия существуют для его дальнейшего правильного функционирования и гарантийного обслуживания.

Сроки и условия гарантии:

Наименование Изделия	Срок гарантии**	Срок службы**
Домашние медиацентры	1 год	5 лет
Стационарные аудио-видео системы, проигрыватели, переносные и автомобильные медиацентры и кешителли	1 год	3 года
Портативные устройства, носимые проигрыватели, диктофоны, фотоаппараты, компьютерная периферия, автомобильная акустика, индивидуальные приемопередающие устройства, обучающие игрушки DU	1 год	1 год
Бытовая техника для дома и персонального ухода (кофемолкины, кофеварки, пылесосы, паровые утюжки, кухонная техника, бритвы, эпиляторы, электрические зубные щетки, товары по уходу за волосами и т.п.)	2 года	3 года
Электронные товары по уходу за лицом (Philips Aevent)	2 года	2 года

**исчисляется со дня передачи товара потребителю или с даты изготовления, если дата передачи определить невозможно. Дату изготовления изделия Вы можете определить по серийному номеру (см. ГТННxxxxxx, где ГТ – год, НН – номер недели, х – логотип символа). Пример: А021025123456 – дата изготовления 25 июля 2016г. Также дата производства указывается на некоторых изделиях кодом вида: ГТНН, ГТННхххххх или ГТННхххх. В случае затронутости при определении даты изготовления обратитесь, пожалуйста, в Информационный Центр.

Настоящая гарантия распространяется только на изделия, имеющие полную идентификационную информацию, приобретенные и используемые исключительно для личных, семейных, домашних и иных нужд, не связанных с осуществлением предпринимательской деятельности. По окончании срока службы обратитесь в авторизованный сервисный центр для проведения профилактических работ и получения рекомендаций по дальнейшей эксплуатации изделия. Гарантийное обслуживание не распространяется на изделия, недостатки которых возникли вследствие:

1. Нарушения Потребителем правил эксплуатации, хранения или транспортировки изделия.
 2. Отсутствия или ненадлежащего обслуживания изделия согласно рекомендациям инструкции по эксплуатации (например, нерегулярная очистка от накипи, промывка частей изделия и т.п.);
 3. Использование неоригинальных аксессуаров и/или расходных материалов, предусмотренных инструкцией по эксплуатации (если их использование привело к нарушению работоспособности изделия);
 4. Действий третьих лиц.
- ремонта неотъемлемых лицами, внесенных несанкционированных конструктивных изменений и изменений программного обеспечения;
 - отключения от Государственных Технических Стандартов (ГОСТ) и норм питательных, телекоммуникационных и кабельных сетей;
 - неправильной установки и/или подключения изделия;
 - повреждения изделия к любому изделию/товару в не обеспеченном состоянии (любые соединения должны осуществляться только после отключения всех соединяемых изделий/товаров от питающей сети).

Гарантия не распространяется также на расходные материалы и аксессуары, включая, но не ограничиваясь, наушники, чехлы, соединительные кабели, изделия из стекла, сменные лампы, батареи и аккумуляторы, защитные экраны, наклейки мусора, ремни, шнеты, головки бритв и эпиляторов, иные детали с ограниченным сроком эксплуатации.

Зарегистрируйте Ваше изделие на сайте www.philips.ru/welcome и узнайте о преимуществах участия в Клубе Philips

Любого информировать об изделии, расположении сервисных центров и о сервисном обслуживании Вы можете получить в Информационном Центре Филлипс:

Страна	Россия	Беларусь	Казахстан*
Телефон	8 800 200-0880 (бесплатный звонок в РФ, в т.ч. с мобильных телефонов), 8 (495) 961-1111	8 820 0011 0068 (бесплатный звонок на территории РБ, в т.ч. с мобильных телефонов)	875 11 65 0123 (бесплатный звонок со стационарных телефонов на территории Казахстана)
Веб-сайт	www.philips.ru	www.philips.by	www.philips.kz

*Клиенту талонной информации узнать можно по телефону, Филлипс аппаратов, ортогонально по адресу www.philips.kz веб-сайты на казахском языке.



Specifications are subject to change without notice
© 2013 Koninklijke Philips Electronics N.V.
All rights reserved.

DS8300_10_UM_V2.0

