

BDS 275/BDS 575/ BDS 277/BDS 577

Ресивер Blu-ray Disc™

Руководство пользователя



harman/kardon
by HARMAN

Ваш ресивер BDS спроектирован в соответствии с информацией управления регионами, которая закодирована на большинстве записей Blu-ray-дисков и DVD-дисков. Ресивер будет воспроизводить только диски, содержащие региональный код той местности, в которую ресивер поставлялся и был предназначен для продажи:

Местность продажи	Региональный код Blu-ray-диска	Региональный код DVD-диска
США, Канада		
Европа, Ближний Восток		
Корея, Юго-Восточная Азия		
Мексика, Латинская Америка		
Австралия, Новая Зеландия		
Россия, Индия		
Китай		

Например, ресиверы BDS, поставляемые и продаваемые в США, будут воспроизводить только Blu-ray-диски, содержащие региональный код A, и DVD-диски, содержащие региональный код 1.

ВВЕДЕНИЕ	3
ПРОВЕРКА НАПРЯЖЕНИЯ В СЕТИ ПЕРЕД ИСПОЛЬЗОВАНИЕМ	3
РАСПАКОВКА	3
МЕСТО УСТАНОВКИ	3
ОЧИСТКА	3
ПЕРЕНОСКА РЕСИВЕРА	3
АКСЕССУАРЫ, ПОСТАВЛЯЕМЫЕ В КОМПЛЕКТЕ	3
ОРГАНЫ УПРАВЛЕНИЯ НА ПЕРЕДНЕЙ ПАНЕЛИ РЕСИВЕРА	4
РАЗЪЕМЫ ЗАДНЕЙ ПАНЕЛИ РЕСИВЕРА	6
ФУНКЦИИ ПУЛЬТА ДУ	8
ПОДКЛЮЧЕНИЕ	10
ПОДГОТОВКА ПУЛЬТА ДУ	13
НАСТРОЙКА РЕСИВЕРА	15
ЭКСПЛУАТАЦИЯ РЕСИВЕРА	20
ИСПОЛЬЗОВАНИЕ ДИСКОВОГО ПРОИГРЫВАТЕЛЯ	22
ВОСПРОИЗВЕДЕНИЕ ПОТОКОВЫХ МУЛЬТИМЕДИЙНЫХ ДАННЫХ ЧЕРЕЗ ДОМАШНЮЮ СЕТЬ	23
ПРОСЛУШИВАНИЕ УСТРОЙСТВА iPOD/iPHONE/iPAD	24
ПРОСЛУШИВАНИЕ FM-РАДИО	24
ПРОСЛУШИВАНИЕ АУДИОИСТОЧНИКОВ	25
ПРОСЛУШИВАНИЕ МУЛЬТИМЕДИЙНЫХ ДАННЫХ ЧЕРЕЗ AIRPLAY	25
ВОСПРОИЗВЕДЕНИЕ ФАЙЛОВ С USB-УСТРОЙСТВ И CD-ДИСКОВ С ДАННЫМИ	25
ИСПОЛЬЗОВАНИЕ СПИСКОВ ВОСПРОИЗВЕДЕНИЯ	27
ПОИСК И УСТРАНЕНИЕ НЕИСПРАВНОСТЕЙ	28
СПИСОК КОДОВ ПУЛЬТА ДУ ДЛЯ ДОПОЛНИТЕЛЬНЫХ КОМПОНЕНТОВ	29
ТЕХНИЧЕСКИЕ ХАРАКТЕРИСТИКИ	37

Введение

Зарегистрируйте свое изделие на нашем веб-сайте www.harmankardon.com.

Примечание. Вам понадобится серийный номер изделия. К тому же, есть режим оповещения о наших новых изделиях и/или специальных предложениях.

Благодарим за выбор изделия компании Harman Kardon!

В течение долгих лет с тех пор, как инженеры Harman Kardon создали высококачественный ресивер, мы приняли всей душой эту философию: доставлять радость домашних развлечений как можно большему числу людей, добавлять новые характеристики и упрощать эксплуатацию для максимального наслаждения. Серия BDS домашних развлекательных систем предлагает полное решение для организации домашнего досуга с помощью богатства аудио и видео в одном элегантном ресивере.

Чтобы получить максимум удовольствия от вашего нового ресивера BDS, мы рекомендуем вам внимательно прочесть это руководство и сверяться с ним, когда вы познакомитесь с функциями и операциями нового ресивера.

Если у вас появятся вопросы об этом изделии, его установке или работе, обратитесь к продавцу или установщику или посетите наш веб-сайт www.harmankardon.com.

Проверка напряжения в сети перед использованием

Ваш ресивер BDS спроектирован для использования с сетью переменного тока 100–240 вольт, 50/60 Гц; в его комплект входит отсоединяемый шнур питания с разъемом IEC, предназначенный для использования в регионе, где ресивер был продан.

Подключение к сети с напряжением, отличающимся от предназначенного, может создать угрозу безопасности и опасность пожара, а также может повредить устройству. Если у вас есть вопросы относительно требований к напряжению для вашей конкретной модели или относительно напряжения в сети в вашей местности, свяжитесь со своим дилером, прежде чем включать устройство в розетку.

Распаковка

Упаковочные материалы данного изделия разработаны специально для защиты изделия от ударов и вибраций во время транспортировки. Рекомендуем сохранить упаковку на случай переезда или отправки на ремонт.

Для уменьшения занимаемого места при хранении упаковки, возможно, вы захотите сложить ее. Вы можете сделать это, аккуратно разрезав ленточные швы снизу коробки и затем сложив ее. Так же вы можете поступить с картонными вставками. Упаковочные материалы, которые невозможно сложить, должны храниться вместе с коробкой в пластиковом мешке.

Если вы не хотите сохранять упаковку, то имейте в виду, что упаковочные материалы пригодны для вторичного использования. Берегите окружающую среду и сдавайте упаковку на сборный пункт.

Снимите защитные пленки с передней панели. Если этого не сделать, это затруднит дистанционное управление.

Место установки

- Для обеспечения правильной эксплуатации и во избежание возможного травмирования устанавливайте изделие на прочную и ровную поверхность. При установке изделия на полку обеспечьте, чтобы полка или любое другое монтажное оборудование выдерживали вес изделия.
- Обеспечьте достаточно пространства сверху и снизу для вентиляции. Если изделие устанавливается в шкафу или в другом закрытом пространстве, убедитесь, что в этом пространстве имеется достаточное движение воздуха. В некоторых случаях может понадобиться вентилятор.
- Не устанавливайте изделие на ковровую поверхность.
- Избегайте установки в очень горячих или холодных местах или в местах, подверженных прямому солнечному облучению или нагреву.
- Избегайте сырых и влажных мест.
- Не загромождайте отверстия вентиляторов на задней панели и вентиляционные отверстия сверху и по бокам изделия и не ставьте на них или рядом какие-либо предметы.
- Не устанавливайте ресивер непосредственно на предметы, излучающие избыточное тепло.

- Из-за того, что ресивер излучает тепло, существует определенная вероятность, что резиновые накладки на ножках изделия могут оставить следы на некоторых породах дерева или шпона. Осторожно ставьте изделие на мягкие древесные или другие материалы, которые могут повредиться от тепла или тяжести. Некоторые виды покрытий особенно чувствительны к таким следам по ряду причин, находящихся вне контроля компании Harman Kardon, включая тип покрытия, используемые чистящие вещества, обычные нагрев и вибрации, вызываемые изделием, и другие причины. Гарантийные обязательства не касаются таких повреждений мебели, поэтому осторожно выбирайте место установки и обычного обслуживания изделия.
- Вашему ресиверу Harman Kardon Blu-ray Disc™ требуется широкополосное Интернет-соединение для работы с потоковыми данными и функцией BD-Live™.

Очистка

Если изделие загрязнилось, очищайте его чистой мягкой сухой тканью. Если необходимо, можно почистить его, вынув вилку из розетки, мягкой тканью, слегка смоченной в мыльной воде, а затем тканью, смоченной в чистой воде. Немедленно вытрите изделие насухо сухой тканью. НИКОГДА не используйте бензол, аэрозольные очистители, растворители, спирт и любые другие летучие чистящие средства. Не используйте абразивные чистящие вещества, так как они могут повредить покрытие металлических деталей. Избегайте разбрызгивания инсектицидов вблизи изделия.

Переноска ресивера

Перед переноской ресивера отключите все кабели, соединяющие его с другими компонентами, и выключите устройство из розетки.

Принадлежности

Если хоть одной позиции из указанных ниже не будет в наличии, то обратитесь к вашему продавцу/поставщику данного изделия.

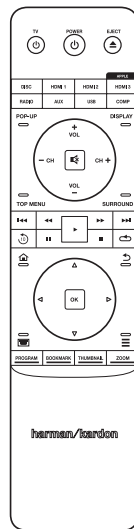

Пульт ДУ



Шнур питания
(форма зависит от региона)



Антенна
диапазона FM



Микрофон
EzSet/EQ™

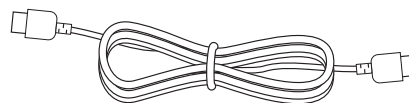

Кабель HDMI

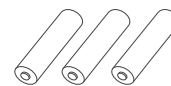

Три батарейки типа AAA

Органы управления на передней панели ресивера

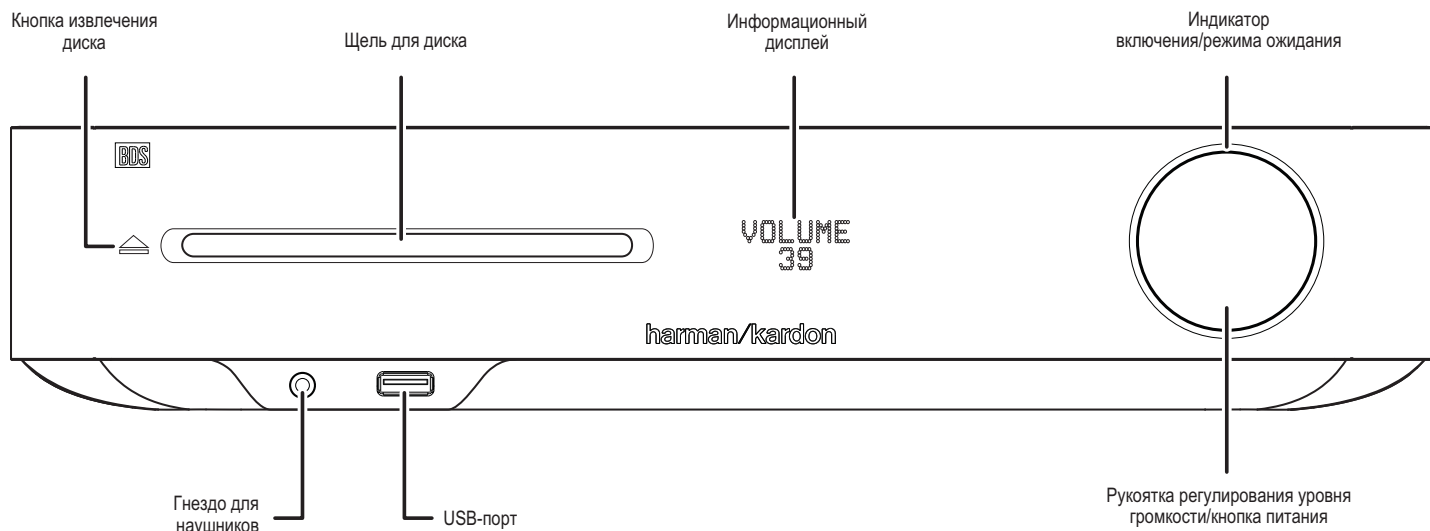

Кнопка извлечения диска (появляется, только когда вставлен диск): нажмите эту кнопку, чтобы извлечь диск из встроенного дискового проигрывателя ресивера BDS. Перед нажатием кнопки убедитесь, что ничто не блокирует щель для диска. ПРИМЕЧАНИЕ. Если вы не уберете извлеченный диск в течение 30 секунд, он автоматически загрузится в проигрыватель во избежание повреждения.

Щель для диска: вставьте в щель совместимый диск. Дисковый проигрыватель ресивера BDS проигрывает диски размером 12 и 8 см (5 и 3 дюйма).

Информационный дисплей: на этом дисплее отображаются различные сообщения: в ответ на команды, а также для показа названия воспроизводимого аудио/видео, настроек ресивера BDS или других аспектов состояния ресивера BDS, как описано в данном руководстве.

Включения/режима ожидания: этот светодиодный индикатор располагается вокруг регулятора громкости. Когда ресивер BDS подключен к электрической сети, а главный выключатель питания включен (On), светодиод начинает светиться желтым цветом, указывая, что ресивер находится в режиме ожидания (готов к включению). Когда вы включаете ресивер BDS, светодиод загорается белым цветом.

Разъем для наушников: в этот разъем вставляется мини-стереоразъем наушников 3,5 мм (1/8 дюйма). ПРИМЕЧАНИЕ. Когда в разъем для наушников вставлен разъем, автоматически выключается звук, подававшийся на выходы динамиков ресивера BDS; аудиовыход HDMI при этом остается активным.

USB-порт: вы можете использовать USB-порт для воспроизведения аудиофайлов с устройства Apple iOS®, подключенного к этому порту, а также для воспроизведения аудиофайлов MP3 и WMA с USB-устройства, вставленного в этот порт. Для этого полностью вставьте разъем или устройство в USB-порт. Вы можете отключать и подключать разъем или устройство в любое время — специальных процедур подключения/отключения не существует.

Вы также можете использовать USB-порт для обновления встроенного программного обеспечения. Если в будущем будет выпущена новая версия встроенного программного обеспечения для операционной системы BDS, вы сможете загрузить ее в BDS, используя этот порт. Полные инструкции для обновления будут предоставлены при выпуске такой версии.

ВАЖНО! Не подключайте к этому порту ПК или другой USB-хост/контроллер, ибо это может повредить как ресивер BDS, так и ваше устройство.

Регулировка громкости, кнопка выключения питания, индикатор питания/режима ожидания: ресивер BDS имеет четыре разных режима питания:

- **Выключен** (индикатор питания/режима ожидания не светится): когда главный выключатель питания на задней панели установлен в положение Off или шнур питания выключен из розетки, ресивер BDS находится в выключенном состоянии и не отвечает на команды. Включение шнура питания в рабочую электрическую розетку и установка главного выключателя питания в положение On переведет ресивер в режим ожидания.
- **Режим ожидания** (индикатор питания непрерывно горит желтым цветом): режим ожидания сводит к минимуму энергопотребление, когда вы не пользуетесь ресивером BDS. Когда ресивер находится в режиме ожидания, он не будет автоматически включаться или воспроизводить аудио, получая сигнал (только BDS 277/BDS 577) от устройств AirPlay или Bluetooth-совместимых устройств. Когда ресивер находится в режиме ожидания, нажатие кнопки питания включит устройство. Чтобы перевести ресивер в режим ожидания, нажмите и удерживайте кнопку питания в течение более двух секунд. ПРИМЕЧАНИЕ. Для сбережения энергии вы можете настроить ресивер так, чтобы он автоматически переходил в режим ожидания, если в течение 15 минут не будут нажиматься никакие кнопки управления и если не будет получено никакого аудиосигнала. См. *Общие установки, Автоматический переход в режим ожидания/Режим ожидания* на стр. 16.
- **Спящий режим** (индикатор питания непрерывно горит желтым цветом): спящий режим отключает звук на выходах ресивера BDS и выключает его OSD-экран и дисплей передней панели, но позволяет ресиверу автоматически включаться и воспроизводить аудио при получении сигнала от устройства AirPlay (только BDS 277/BDS 577) или Bluetooth-совместимого устройства. См. *Прослушивание мультимедийных данных через AirPlay* на стр. 25. Когда ресивер находится в спящем режиме, нажатие кнопки питания включит устройство. Чтобы перевести ресивер в спящий режим, кратковременно нажмите кнопку питания.
- **Включен** (индикатор питания непрерывно горит белым цветом): когда BDS включен, он полностью готов к работе.

ВАЖНО! Не увеличивайте громкость ресивера до или дальше точки, где звук из динамиков начинает искажаться. Это может повредить динамики.

Разъемы задней панели ресивера

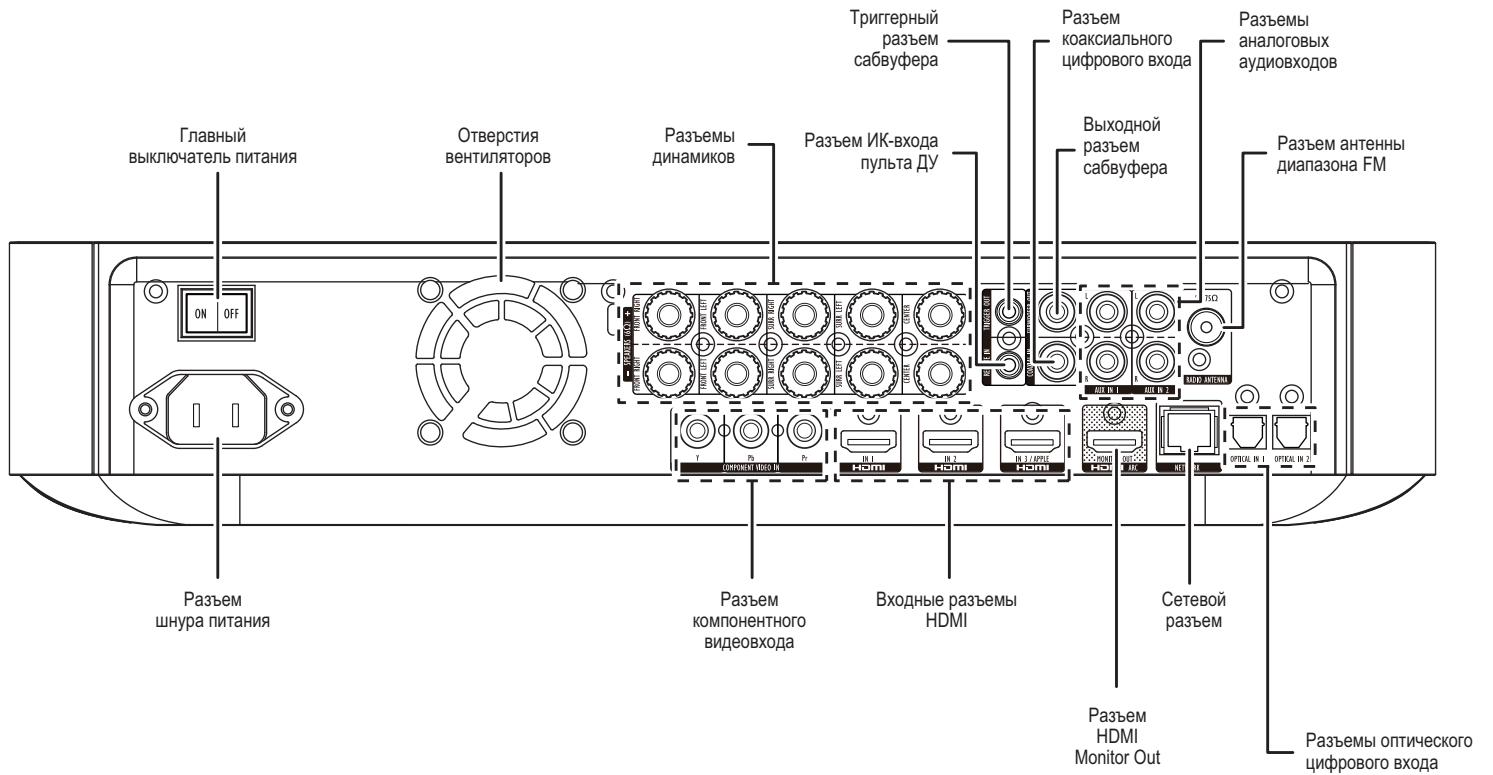

ПРИМЕЧАНИЕ. См. раздел *Подключение* на стр. 10, чтобы получить подробную информацию о подключении.

Главный выключатель питания: этот механический выключатель включает и выключает питание ресивера BDS. После выполнения и проверки всех соединений (см. *Подключение* на стр. 10) установите этот выключатель в положение On. В течение обычной эксплуатации лучше оставить этот выключатель во включенном положении; его нельзя включить или выключить с помощью пульта ДУ. Для сбережения энергии, когда вы планируете долгое время не использовать ресивер, установите этот выключатель в положение Off.

Вентиляционные отверстия: эти отверстия необходимы для охлаждения ресивера с помощью вентиляторов. Оставляйте пространство по меньшей мере 75 мм от ближайшей поверхности, чтобы избежать перегрева устройства.

ВАЖНОЕ ПРИМЕЧАНИЕ. Не загромождайте вентиляционные отверстия. Это может послужить причиной опасного перегрева ресивера BDS.

Разъемы динамика: используйте провода для динамиков, входящие в комплект динамиков, для подсоединения сателлитных и центрального динамиков к соответствующим разъемам.

- Ресиверы BDS 575 и BDS 577 (показаны на рисунке) имеют возможность подключения пяти динамиков: переднего левого, переднего правого, левого пространственного звука, правого пространственного звука и центрального.
- Ресиверы BDS 275 и BDS 277 (не показаны на рисунке) имеют возможность подключения двух динамиков: переднего левого и переднего правого.

См. *Подключение* на стр. 10.

Триггерный выход сабвуфера: этот разъем подает сигнал постоянного тока напряжением 12 В, когда ресивер включен. Он может использоваться для включения и выключения других устройств, таких как активный сабвуфер.

Разъем ИК-входа пульта ДУ: когда ИК-датчик на передней панели заблокирован (например, когда ресивер установлен в шкафу), подключите дополнительный ИК-приемник к разъему ИК-входа пульта ДУ.

Разъем коаксиального цифрового входа: предназначен для подключения коаксиального цифрового выхода источника (только аудио). Сигнал может быть потоком Dolby® Digital, потоком DTS® или стандартным потоком цифрового аудио PCM.

ПРИМЕЧАНИЕ. Используйте только один тип цифрового соединения для каждого источника.

Выходной разъем сабвуфера: используйте монофонический кабель RCA для подключения этого разъема к линейному входу активного сабвуфера или входу LFE. См. *Подключение активного сабвуфера* на стр. 10.

Разъемы аналоговых аудиовыходов: используйте эти входы только для подключения аудиоисточников (например, кассетного магнитофона). Не подключайте к этим входам проигрыватель виниловых дисков без предусилителя.

Разъем антенны диапазона FM: подключите к этому разъему входящую в комплект антенну FM.

Разъемы цифрового оптического входа: предназначены для подключения оптических цифровых выходов источников (только аудио). Сигнал может быть потоком Dolby Digital, потоком DTS или стандартным потоком цифрового аудио PCM.

ПРИМЕЧАНИЕ. Используйте только один тип цифрового соединения для каждого источника.

Сетевой разъем: воспользуйтесь сетевым кабелем Cat. 5 или Cat. 5E (не входит в комплект), чтобы подключить разъем сети BDS к домашней сети, чтобы наслаждаться Интернет-радио и материалами из DLNA®-совместимых устройств, подключенных к сети. См. *Подключение к домашней сети* на стр. 12.

Разъем HDMI® Monitor Out: подключите выход HDMI ресивера BDS к входу HDMI вашего телевизора. Поскольку кабель HDMI передает на телевизор и видео, и аудио, мы рекомендуем вам установить в меню ресивера Audio («Аудио») аудиовыход HDMI ресивера BDS в значение Off, чтобы полностью использовать преимущества высококачественного аудио вашего ресивера BDS. Если ваш телевизор совместим с 3D, вы можете смотреть 3D-материалы в режиме 3D с помощью либо встроенного дискового проигрывателя ресивера BDS, либо другого 3D-совместимого источника, подключенного к одному из HDMI-входов ресивера BDS (см. ниже).

Соединение HDMI Monitor Out ресивера включает в себя канал аудиовозврата, который передает цифровой аудиосигнал от вашего ТВ или видеодисплея назад на ресивер. Это позволяет вам прослушивать HDMI-устройства, подключенные непосредственно к телевизору (например, Интернет-соединение) без необходимости установки дополнительного соединения между устройством и ресивером BDS. **ПРИМЕЧАНИЕ.** Вы должны включить на своем телевизоре выход канала аудиовозврата. Информацию об этом можно получить в руководстве к вашему телевизору.

Входные разъемы HDMI: вы можете подключить к ресиверу BDS до трех дополнительных источников, имеющих выходы HDMI. Соединение HDMI передает между устройствами цифровые аудио- и видеосигналы, поэтому вам не нужно выполнять дополнительные аудиосоединения для устройств, которые вы подключаете через HDMI. Ресивер BDS передает видеосигналы 3D от HDMI-источников, способных воспроизводить 3D, к телевизору через разъем HDMI Monitor Out. См. *Подключение аудио- и видеоисточников сигнала* на стр. 11.

ПРИМЕЧАНИЕ. Если у вас имеется Apple TV, подключите его HDMI-выход к входу HDMI 3 ресивера BDS. Если указать HDMI 3 в качестве источника, вы можете использовать пульт ДУ BDS для управления некоторыми функциями Apple TV. См. *Управление Apple TV* на стр. 15.

Компонентный видеовход: если у вас имеется видеоисточник, у которого есть разъем компонентного видео (и нет разъема HDMI), используйте компонентный видеовход. Кроме того, вам потребуется подключить аудиовыход устройства к одному из аудиовыходов ресивера. См. *Подключение* на стр. 10.

Разъем шнура питания: после выполнения и проверки всех соединений подключите прилагаемый сетевой шнур одним концом в это гнездо, а другим — в розетку.

Функции пульта ДУ

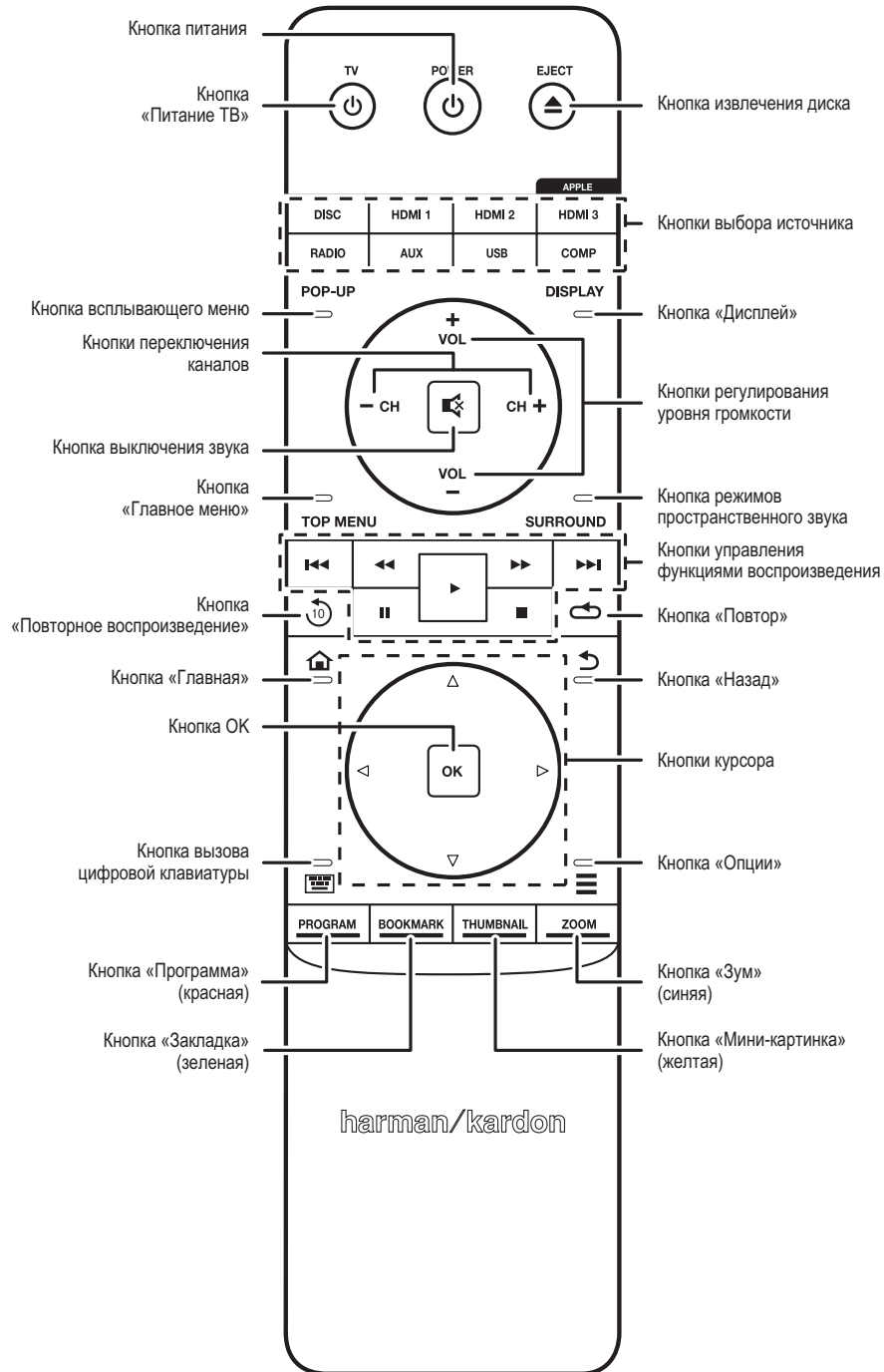

Кнопка питания: ресивер BDS имеет четыре разных режима питания:

- **Выключен** (индикатор питания/режима ожидания не светится): когда главный выключатель питания на задней панели установлен в положение Off или шнур питания выключен из розетки, ресивер BDS находится в выключенном состоянии и не отвечает на команды. Включение шнура питания в рабочую электрическую розетку и установка главного выключателя питания в положение On переведет ресивер в режим ожидания.
- **Режим ожидания** (индикатор питания непрерывно горит желтым цветом): режим ожидания сводит к минимуму энергопотребление, когда вы не пользуетесь ресивером BDS. Когда ресивер находится в режиме ожидания, он не будет автоматически включаться или воспроизводить аудио, получая сигнал (только BDS 277/BDS 577) от устройств AirPlay или Bluetooth-совместимых устройств. Когда ресивер находится в режиме ожидания, нажатие кнопки питания включит устройство. Чтобы перевести ресивер в режим ожидания, нажмите и удерживайте кнопку питания в течение более двух секунд. ПРИМЕЧАНИЕ. Для экономии энергии вы можете настроить ресивер так, чтобы он автоматически переходил в режим ожидания, если в течение 15 минут не будут нажиматься никакие кнопки управления и если не будет получено никакого аудиосигнала. См. *Общие установки, Автоматический переход в режим ожидания/Режим ожидания* на стр. 16.
- **Спящий режим** (индикатор питания непрерывно горит желтым цветом): спящий режим отключает звук на выходах ресивера BDS и выключает его OSD-экран и дисплей передней панели, но позволяет ресиверу автоматически включаться и воспроизводить аудио при получении сигнала от устройства AirPlay (только BDS 277/BDS 577) или Bluetooth-совместимого устройства. См. *Прослушивание мультимедийных данных через AirPlay* на стр. 25. Когда ресивер находится в спящем режиме, нажатие кнопки питания включит устройство. Чтобы перевести ресивер в спящий режим, кратковременно нажмите кнопку питания.
- **Включен** (индикатор питания непрерывно горит белым цветом): когда BDS включен, он полностью готов к работе.

Кнопка «Питание ТВ»: после того как вы запрограммируете пульт ДУ, нажатие на эту кнопку будет включать и выключать телевизор. См. *Программирование пульта ДУ* на стр. 13.

Кнопка извлечения диска: нажмите эту кнопку, чтобы извлечь диск из встроенного дискового проигрывателя ресивера BDS. Перед нажатием кнопки убедитесь, что ничто не блокирует щель для диска.

Кнопки выбора источника: нажмите одну из этих кнопок, чтобы выбрать устройство-источник. Это также включит ресивер BDS, если он находится в режиме ожидания.

- Первое нажатие кнопки Aux подключит ресивер к последнему из использованных источников: Coaxial Digital, Optical Digital 1, Optical Digital 2, Analog Audio 1, Analog Audio 2, HDMI ARC. Каждое последующее нажатие будет переключать ресивер BDS между этими источниками.

Нажатие кнопки Aux также переводит пульт ДУ в режим управления дополнительными компонентами, давая возможность пульту ДУ использовать предварительно запрограммированные и/или выученные функции. См. *Прослушивание аудиоисточников* на стр. 25.

ПРИМЕЧАНИЕ. Вы должны использовать Главное меню для выбора Bluetooth-источников и сетевых источников (DLNA, YouTube™, Pandora® и Picasa™). См. *Эксплуатация ресивера* на стр. 20.

Кнопка «Всплывающее меню»: при нажатии на эту кнопку во время воспроизведения Blu-ray-диска или DVD на экране появляется меню диска. ПРИМЕЧАНИЕ. Эта функция зависит от диска. Не на всех дисках есть главное меню. Если на DVD-диске нет всплывающего меню, при нажатии на кнопку всплывающего меню на экран может выводиться меню диска в зависимости от того, кто создавал системное меню диска.

Кнопка «Дисплей»: при воспроизведении Blu-ray- и DVD-дисков нажатие этой кнопки активирует дисплей, содержащий информацию о текущем диске или программе. Когда вы проигрываете видео или слайд-шоу с вставленного USB-устройства, нажатие этой кнопки включает панель состояния. Эта кнопка не работает, когда ресивер BDS воспроизводит материалы с iOS-устройства, дополнительного источника или радио.

Кнопки переключения каналов: эти кнопки не оказывают влияния на работу ресивера, но их можно запрограммировать для управления функциями дополнительного источника.

Кнопки регулирования уровня громкости: нажатие этих кнопок увеличивает или уменьшает громкость на выходах на динамики ресивера BDS. ПРИМЕЧАНИЕ. Кнопки регулирования уровня громкости не изменяют громкость аудиовыхода HDMI.

ВАЖНО! Не поднимайте громкость ресивера до или дальше точки, где звук из динамиков начинает искажаться. Это может повредить динамики.

Кнопка выключения звука: нажмите эту кнопку, чтобы выключить звук, идущий на выходы динамиков ресивера BDS. Нажмите ее снова, чтобы включить звук. ПРИМЕЧАНИЕ. Кнопка выключения звука не отключает аудиовыход HDMI.

Кнопка «Главное меню»: предназначена для вызова главного меню проигрываемого Blu-ray-диска или DVD-диска. ПРИМЕЧАНИЕ. Эта функция зависит от диска. Не все DVD-диски имеют главное меню. Если на DVD-диске нет главного меню, при нажатии на кнопку «Главное меню» на экран может выводиться меню диска в зависимости от того, кто создавал системное меню диска. См. *Использование дискового проигрывателя* на стр. 22.

Кнопка режимов пространственного звука: нажатия на эту кнопку циклически переключают ресивер между всеми режимами пространственного звука, доступными для текущей программы. Каждое нажатие на эту кнопку сменит режим на следующий в списке. Появится всплывающий дисплей, на котором будут показаны режимы по мере переключения между ними. ПРИМЕЧАНИЕ. Не все режимы пространственного звука будут доступны для всех программ. См. *Режимы пространственного звука* на стр. 21.

Кнопки управления воспроизведением: эти кнопки управляют встроенным в ресивер BDS проигрывателем Blu-ray-дисков, iOS-совместимыми и USB-устройствами, а также источниками потоковых данных. Когда пульт ДУ находится в режиме управления дополнительными источниками, он может управлять различными функциями дополнительного источника.

Кнопка «Повторное воспроизведение»: нажмите эту кнопку, чтобы вернуться на 10 секунд назад при прослушивании записи, воспроизводимой на Blu-ray, DVD, CD, USB и дисках с данными.

Кнопка «Повтор»: когда ресивер BDS воспроизводит Blu-ray-диск, нажатие этой кнопки переключает следующие режимы повторения: Chapter («Глава»), Title («Название»), Off («Выкл.»). (Примечание. Не все диски Blu-ray поддерживают повтор.) Когда ресивер BDS воспроизводит DVD, нажатие этой кнопки переключает следующие режимы повторения: Chapter («Глава»), Title («Название»), All («Все»), Off («Выкл.»). Когда ресивер BDS воспроизводит CD или материалы, находящиеся на iPod или USB-устройстве, нажатие этой кнопки переключает между следующими режимами повторения: Track («Дорожка»), All («Все»), Off («Выкл.»).

Кнопка «Главная»: нажмите эту кнопку для возврата на главную страницу экранного дисплея с любой страницы, где вы находитесь.

Кнопка «Назад»: нажатие этой кнопки осуществляет выход из текущего меню на экране и показывает предыдущий экран.

Кнопка ОК: нажмите эту кнопку для выбора выделенного пункта экранного меню.

Кнопки курсора: при помощи этих кнопок осуществляется навигация по пунктам экранного меню.

Кнопка вызова цифровой клавиатуры: нажатие этой кнопки демонстрирует 10-кнопочную клавиатуру для ввода букв и цифр, например, для настройки сети, поиска дорожки/главы и т. д.

Кнопка «Опции»: нажмите эту кнопку, чтобы узнать все опции той позиции, в которой вы находитесь. Во время прослушивания дополнительного источника нажатие кнопки «Опции» поможет вам подстроить задержку аудио, чтобы избавиться от расхождений аудио и видео, которые могут возникнуть между звуком и изображением в видеопрограммах, где звук воспроизводится через один из аудиовыходов на задней панели ресивера. См. *Прослушивание аудиоисточников* на стр. 25.

Кнопка «Программа» (красная): нажмите на эту кнопку, чтобы создать список программируемого воспроизведения для текущего диска. См. *Программируемое воспроизведение* на стр. 23.

Кнопка «Зум» (синяя): увеличивает или уменьшает масштаб видеозображения или слайда. При помощи навигационных кнопок это можно делать с отдельными участками изображения. ПРИМЕЧАНИЕ. Эта функция зависит от диска для Blu-ray- или DVD-дисков. Не все диски поддерживают зум.

Кнопка «Закладка» (зеленая): нажмите эту кнопку для активации функции закладки. См. *Функция закладки* на стр. 23.

Кнопка «Мини-картинка» (желтая): при работе со слайд-шоу эта кнопка позволяет увидеть мини-копии всех фотографий в слайд-шоу.

Красная, зеленая, желтая и синяя кнопки: когда ресивер BDS воспроизводит запись с Blu-ray-диска, эти кнопки активируют функции и меню, которые могут различаться от диска к диску. Подробная информация содержится в меню диска. ПРИМЕЧАНИЕ. Эти функции Blu-ray-диска могут отключать функции закладки, мини-картинки, программы и зума.

Подключение

ВНИМАНИЕ! Перед подключением любых устройств к ресиверу BDS убедитесь в том, что его шнур питания переменного тока отключен от ресивера и от электросети переменного тока. Подключение динамиков к ресиверу, который включен и подключен к электросети, может привести к их повреждению.

Выходы динамиков вашего ресивера BDS имеют цветовую маркировку:

BDS 275/BDS 277

белый:	левый канал (+)
красный:	правый канал (+)
черный:	(-) на обоих каналах

BDS 575/BDS 577

белый:	передний левый (+)
красный:	передний правый (+)
синий:	левый пространственного звука (+)
серый:	правый пространственного звука (+)
зеленый:	центральный (+)
черный:	(-) на всех каналах

Обязательно подключите все динамики одним и тем же образом: (+) динамика к (+) ресивера или усилителя, и (-) динамика к (-) ресивера или усилителя. Нарушение полярности при подключении динамиков приводит к пропаданию звука, ослаблению низких частот и нарушению стереокартины.

ВНИМАНИЕ! Убедитесь, что неизолированные провода (+) и (-) не касаются друг друга и любых металлических объектов на задней панели ресивера. В противном случае возникает риск короткого замыкания, которое может привести к повреждению ресивера или усилителя.

Подключение динамиков

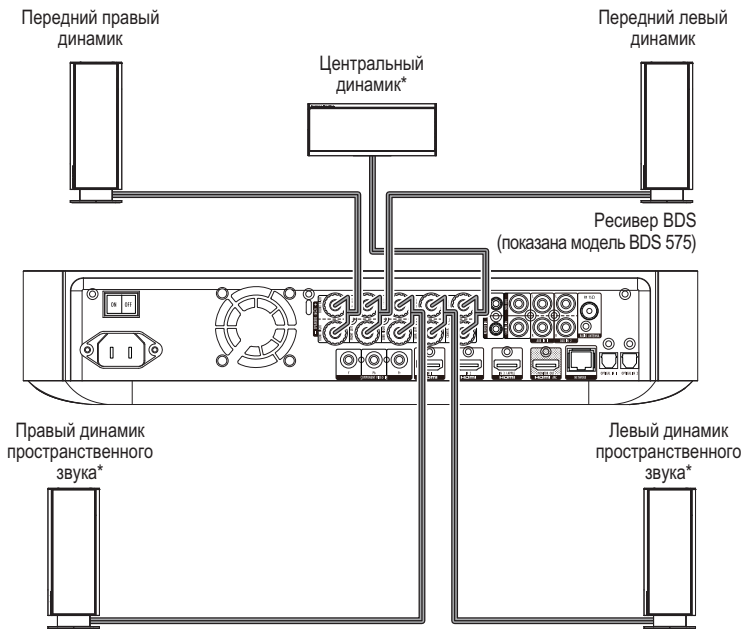

* Применяется только с ресиверами BDS 575/BDS 577

Подключение выходов ресивера

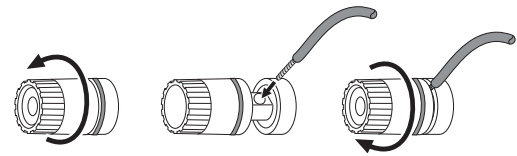

А. Открутите колпачок Б. Вставьте неизолированный провод С. Закрутите колпачок

Подключение активного сабвуфера

Используйте монофонический кабель RCA для подключения выходного разъема сабвуфера ресивера BDS к вашему активному сабвуферу; ознакомьтесь с руководством пользователя сабвуфера для получения информации о подключении к нему.

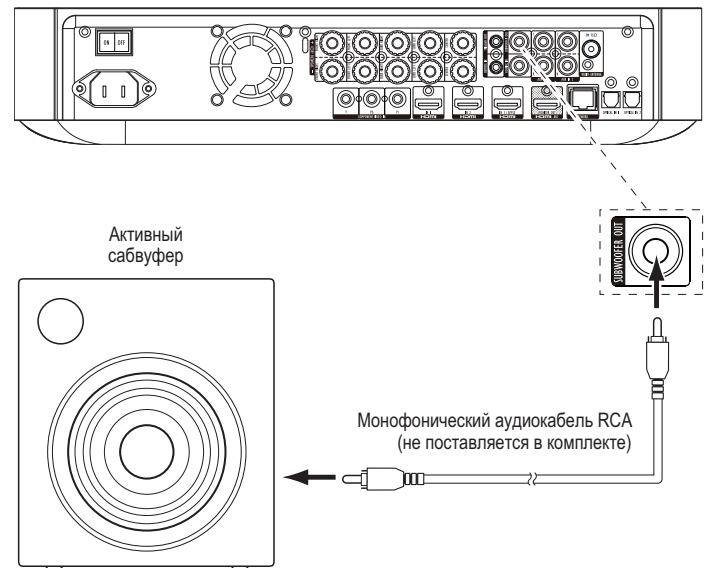

ВАЖНО! Не подключайте шнур питания сабвуфера к электросети на данном этапе.

Подключение антенны FM

Подключите входящую в комплект антенну к разъему антенны FM, как показано на иллюстрации ниже. Полностью растяните провод антенны и перемещайте его в разные стороны, пока не получите наилучший прием ваших любимых станций.

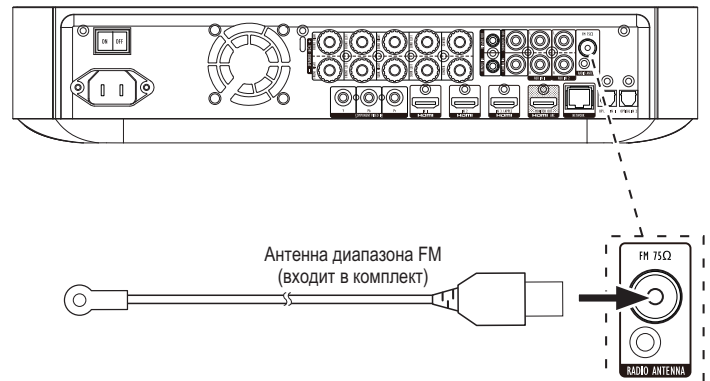

Подключение телевизора или дисплея

Используйте приложенный HDMI-кабель для подключения HDMI-выхода ресивера к HDMI-входу вашего ТВ/дисплея. Ресивер BDS использует HDMI с поддержкой 3D и глубиной цвета 30/36 бит.

ПРИМЕЧАНИЕ. Если ваши устройства (например Интернет-модем) уже подключены напрямую к вашему телевизору, вы можете подать их звук на ресивер BDS через обратный аудиоканал разъема HDMI Monitor Out. В этом случае не потребуется отдельное подключение этих устройств к ресиверу.

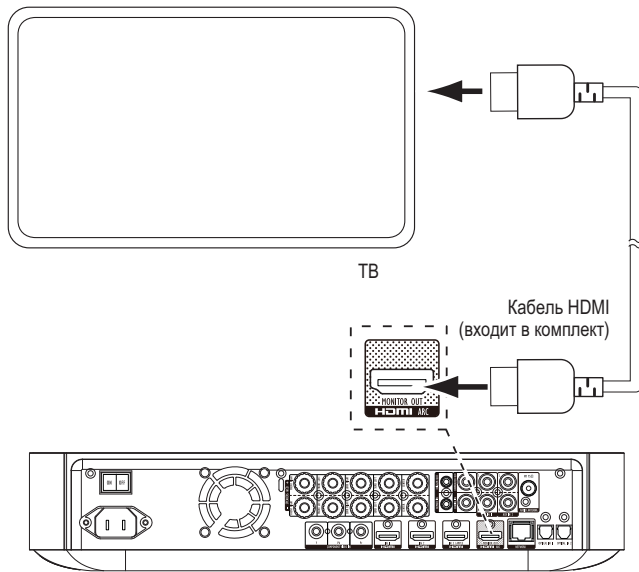

ПРИМЕЧАНИЕ. HDMI-соединение передает и видео-, и аудиосигналы на ваш ТВ или видеодисплей. Мы рекомендуем отключить аудиосистему телевизора или дисплея, чтобы полностью использовать преимущества высококачественного аудио вашего ресивера BDS.

Подключение источников сигнала HDMI

Если у вас имеются источники с разъемами HDMI, их использование обеспечит максимальное качество видео и аудио. Поскольку HDMI-кабель передает цифровые видео- и аудиосигналы, вам не потребуется делать дополнительных подключений для устройств, которые уже подключены с помощью HDMI-кабеля.

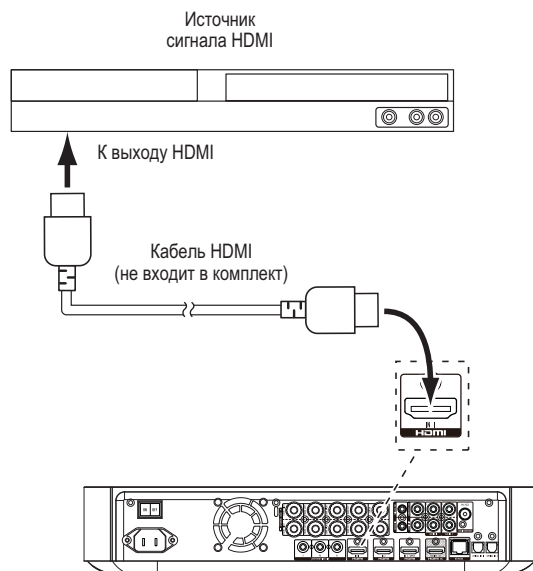

Подключение источника компонентного видеосигнала

Если у вас имеется видеосигнал, у которого есть разъем компонентного видео (и нет разъема HDMI), использование разъема компонентного видео обеспечит превосходное качество видео. Кроме того, вам потребуется подключить аудиовыход устройства к аналоговому или цифровому входным разъемам ресивера.

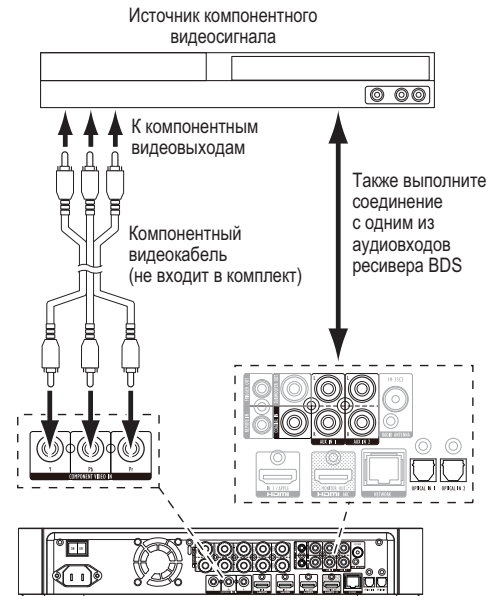

Подключение источников оптического цифрового аудиосигнала

Если источники сигнала без HDMI имеют оптические цифровые выходы, подключите их к разъемам оптических цифровых аудиовыходов ресивера. **ПРИМЕЧАНИЕ.** Подключайте каждое устройство посредством лишь одного типа цифрового соединения (HDMI, оптического или коаксиального).

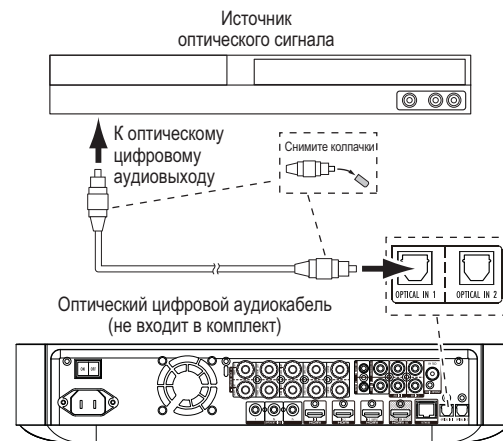

Подключение источника коаксиального цифрового аудиосигнала

Вы можете подключить один источник, не являющийся источником HDMI и оснащенный коаксиальным цифровым выходом, к коаксиальному цифровому входу ресивера. **ПРИМЕЧАНИЕ.** Подключайте каждое устройство посредством лишь одного типа цифрового соединения (HDMI, оптического или коаксиального).

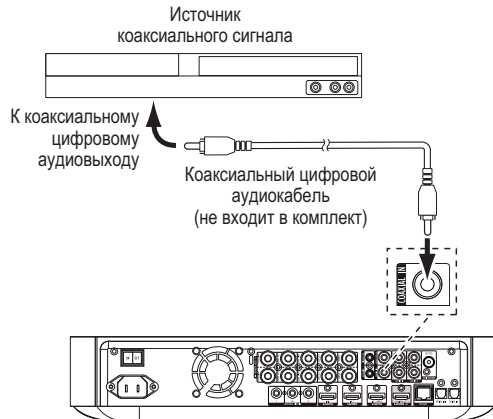

Подключение источников аналогового аудиосигнала

С помощью разъемов Aux In ресивера вы можете подключить до двух источников, не обладающих HDMI- или цифровыми аудиоразъемами.

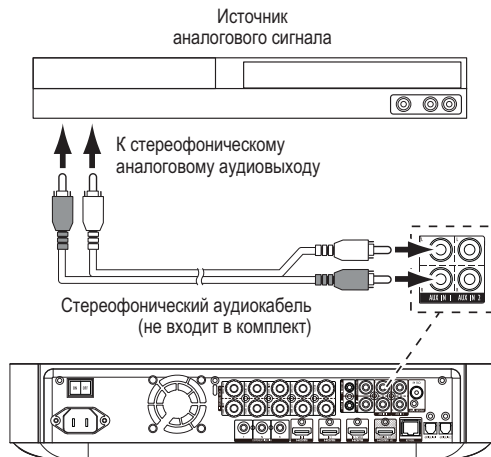

Подключение к домашней сети

Используйте кабель категории Cat. 5/5E для сетей Ethernet (в комплект не входит) для подключения сетевого разъема ресивера прямо к сетевому маршрутизатору, сетевому коммутатору, модему либо настенному разъему сети Ethernet, который имеет выход в Интернет. См. *Общие установки: Сеть* на стр. 17 для получения информации о подключении ресивера BDS к домашней сети.

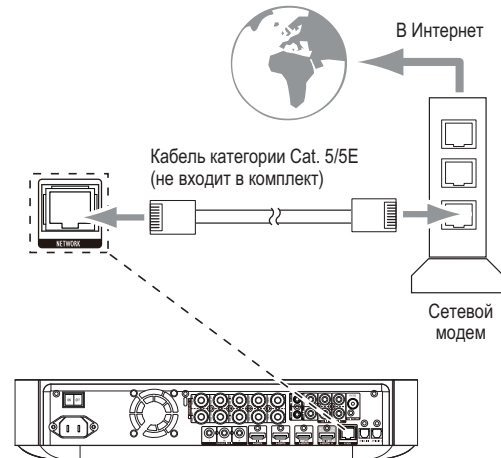

Подключение триггерного выхода сабвуфера

Если в вашей системе имеется оборудование, которое может управляться триггерным сигналом постоянного тока, подключите его к триггерному выходу на сабвуфер ресивера с помощью монофонического соединительного кабеля 3,5 мм (1/8 дюйма) (не входит в комплект). Ресивер будет подавать через это соединение триггерный сигнал постоянного тока напряжением 12 В (100 мА) всегда, когда он включен в сеть.

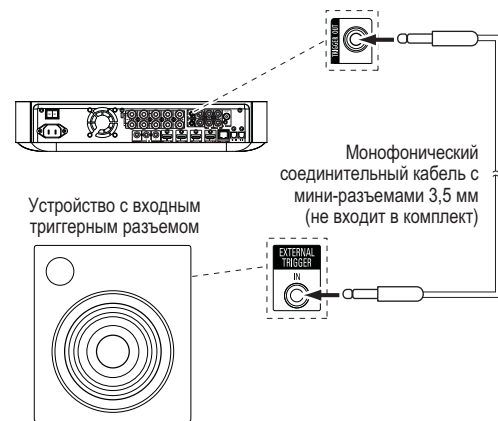

Подключение ИК-входа пульта ДУ

У ресивера BDS имеется разъем ИК-входа для пульта ДУ, который позволяет вам дистанционно управлять ресивером, когда он находится внутри шкафа или вне досягаемости действия пульта ДУ. Подключите внешний приемник ИК-сигнала, например, не входящий в комплект Harman Kardon HE 1000, к ИК-входу для пульта ДУ ресивера.

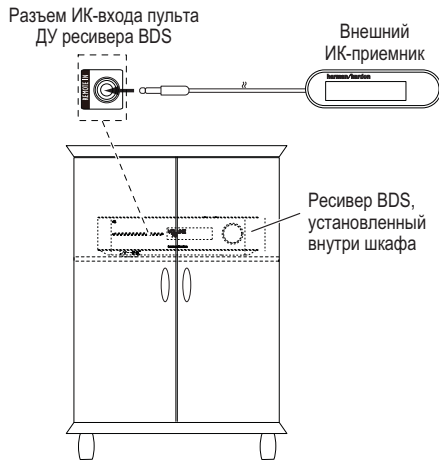

Подключение к электросети

К ресиверу BDS прилагается съемный шнур питания. Такое решение облегчает подключение других систем к задней панели ресивера.

ПРИМЕЧАНИЯ:

- Требования к питанию для ресивера BDS: 100–240 В переменного тока, 50/60 Гц, 120 Вт (BDS 575/BDS 577) или 90 Вт (BDS 275/BDS 277). Питание от иного, чем вышеуказанный, источника может привести к повреждению ресивера или выходу его из строя.
- Перед включением шнура питания в розетку убедитесь в том, что все динамики, видео- и аудиокомпоненты подключены правильно.

Подключите разъем шнура питания к разъему питания ресивера. Включите другой конец шнура в рабочую *постоянно находящуюся под током* электрическую розетку.

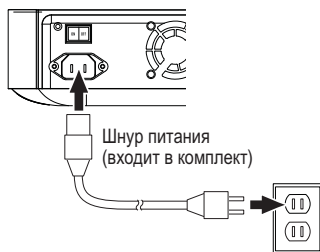

Переведите основной выключатель питания в положение Оп. Индикатор питания/режима ожидания ресивера загорится *желтым цветом*, указывая на то, что ресивер находится в режиме ожидания.

Подготовка пульта ДУ

Установка батареек

Пульт ДУ вашего ресивера использует три батарейки типа AAA (входят в комплект). Вставьте батарейки, как показано на иллюстрации, соблюдая полярность.

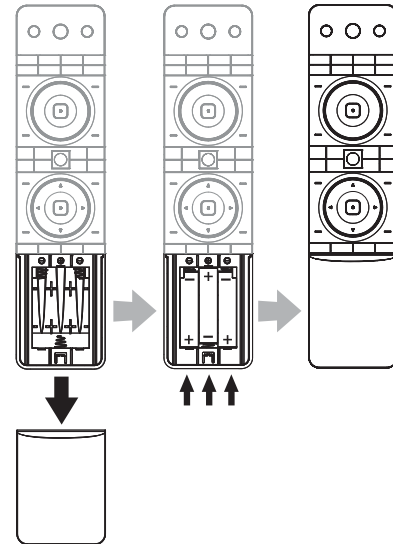

Использование пульта ДУ

При пользовании пультом ДУ направляйте его на переднюю панель ресивера. Обеспечьте, чтобы никакие предметы, например, мебель, не загромождали визуальный контакт между ресивером и пультом ДУ. Яркий свет, флуоресцентные лампы и плазменные экраны могут помешать функционированию пульта ДУ.

- Пульт ДУ имеет диапазон действия до 6,1 м (20 футов) в зависимости от общей освещенности.
- Максимальный угол отклонения пульта ДУ — 30° влево/вправо от перпендикуляра к ресиверу.

Если пульт ДУ функционирует с перебоями либо нажатие кнопок на нем не приводит к подсветке кнопок входа, проверьте правильность установки батареек. Если пульт ДУ продолжает функционировать с перебоями, замените все три батарейки новыми.

Программирование пульта ДУ

В дополнение к управлению ресивером BDS вы можете запрограммировать пульт ДУ для управления одним дополнительным компонентом (Aux). Также вы можете обучить пульт ДУ кодам непосредственно от других пультов ДУ. Эта способность позволит вам комбинировать запомненные команды с запрограммированными кодами, благодаря чему пульт ДУ сможет управлять более чем одним компонентом Aux. В качестве примеров компонентов Aux можно привести телевизор, спутниковый или кабельный ресивер. Пульт ДУ будет управлять компонентом(-ами) Aux только в том случае, когда нажата кнопка источника Aux. Нажатие кнопки любого другого источника переведет пульт ДУ обратно в обычный режим управления ресивером BDS.

Чтобы запрограммировать пульт ДУ для управления компонентом Aux:

- Найдите коды управления для нужного вам типа компонента (например, телевизора или блока кабельного телевидения) и его компанию-изготовитель в *Списке кодов пульта ДУ для дополнительных компонентов*, который начинается на странице 29.
- Включите дополнительный компонент.
- Нажмите и удерживайте кнопку Aux в течение трех секунд, после чего отпустите ее.

ПРИМЕЧАНИЕ. Пульт ДУ будет находиться в режиме программирования в течение 20 секунд; вы должны выполнить шаг 4 в течение этого периода.

- Направьте пульт ДУ на компонент, который вы только что включили, и введите код, который вы получили при выполнении шага 1 выше. Используйте кнопку *Программа* (красная) для ввода первой цифры; кнопку *Закладка* (зеленая) для второй цифры; кнопку *Мини-картинка* (желтая) для третьей цифры; и кнопку *Зум* (синяя) для последней цифры. Если код, который требуется ввести, — «0», вам не нужно нажимать соответствующую кнопку; для цифр «1» и больше нажмите кнопку необходимое количество раз. Введя все четыре цифры, нажмите кнопку ОК; компонент при этом должен выключиться.
- Если пульт ДУ отключил компонент в шаге 4, нажмите кнопку Аиx снова, чтобы сохранить код управления. В качестве подтверждения того, что код сохранен, светодиодный индикатор мигнет три раза.

Метод автоматического поиска

Если вы попробовали ввести все четырехзначные коды управления, перечисленные для вашего устройства, и оно все равно не отключается, вам следует использовать следующий метод автоматического поиска.

- Включите устройство, которым вы хотите управлять с помощью пульта ДУ BDS, либо вручную, либо с помощью его собственного пульта ДУ.
- Нажмите и удерживайте кнопку Аиx устройства в течение трех секунд; пульт ДУ BDS перейдет в режим настройки. ПРИМЕЧАНИЕ. Пульт ДУ будет находиться в режиме программирования в течение 20 секунд; вы должны выполнить шаг 3 в течение этого времени.
- Выберите регион, в котором вы находитесь, и тип устройства, которое вы программируете: для американского телевизора не нажимайте кнопку *Программа* (красная), *Закладка* (зеленая), *Мини-картинка* (желтая) или *Зум* (синяя).
 - Для европейского телевизора нажмите кнопку «Программа» (красная) один (1) раз.
 - Для HDTV нажмите кнопку «Программа» (красная) два (2) раза.
 - Для американского кабельного тюнера нажмите кнопку «Программа» (красная) три (3) раза.
 - Для европейского кабельного тюнера нажмите кнопку «Программа» (красная) четыре (4) раза.
 - Для американского спутникового тюнера нажмите кнопку «Программа» (красная) пять (5) раз.
 - Для европейского спутникового тюнера нажмите кнопку «Программа» (красная) шесть (6) раз.
- Направьте пульт ДУ BDS на устройство и начните нажимать кнопку курсора «Вверх»; каждое нажатие кнопки посылает сигнал включения питания для одного кода управления. Продолжительное нажатие кнопки курсора «Вверх» приведет к быстрому сканированию кодов управления. Отпустите кнопку курсора «Вверх», как только устройство выключится. Если вы пропустите правильный код, вы можете вернуться к нему, нажимая кнопку курсора «Вниз», по одному коду за нажатие, пока устройство не включится снова.
- Если пульт ДУ отключил компонент в шаге 4, нажмите кнопку Аиx снова, чтобы сохранить код управления. В качестве подтверждения того, что код сохранен, светодиодный индикатор мигнет три раза.

Программирование кодов кнопок на пульте ДУ

Вы можете запрограммировать коды кнопок пульта ДУ другого компонента в пульт ДУ ресивера BDS; при этом возможно обучить кнопки, закрашенные на следующей иллюстрации:

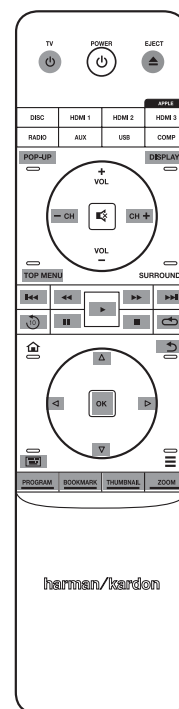

- Нажмите и одновременно удерживайте кнопки Аиx и «Программа» (красная) на пульте ДУ BDS в течение по меньшей мере трех секунд. При этом кнопка Аиx на пульте дистанционного управления мигнет один раз.
- Расположите пульт ДУ ресивера BDS и пульт, с которого вы хотите переслать коды, друг напротив друга на расстоянии 2,5 см, направив друг на друга их ИК-передатчики.
- Нажмите на пульте ДУ ресивера BDS ту кнопку, которую вы хотите обучить команде. (Режим обучения будет оставаться активным в течение 20 секунд после нажатия кнопки.)
- Нажмите кнопку другого пульта ДУ, команде которой вы хотите обучить пульт ДУ BDS. Когда ИК-код будет получен и запомнен, светодиод на кнопке Аиx мигнет три раза, а пульт ДУ ресивера останется в режиме обучения, готовый запомнить другой код. Если в течение 20 секунд не будет получено ИК-кода, светодиод кнопки Аиx быстро мигнет несколько раз, и пульт ДУ выйдет из режима обучения.
- Повторите шаги 3 и 4 для каждой команды, которой вы хотите обучить пульт ДУ ресивера BDS. ПРИМЕЧАНИЕ. Если светодиод кнопки Аиx погаснет в любой момент, вам придется снова начать с шага 2, пока он не мигнет три раза.
- Нажмите кнопку Аиx один раз или подождите 20 секунд, чтобы выйти из обучающего режима программирования. ПРИМЕЧАНИЕ. Все предварительно сохраненные коды управления будут удалены при активации режима программирования.

Команды сквозного управления каналами

После программирования пульта ДУ для управления вспомогательным (Аиx) компонентом вы также можете запрограммировать его, чтобы он управлял переключением каналов и функциями воспроизведения (воспроизведение, пауза и т. д.) вспомогательного компонента, даже если пульт ДУ не находится в режиме управления вспомогательным компонентом. Например, если пульт ДУ запрограммирован на работу с вашим телевизором в режиме управления вспомогательным компонентом, вы также можете настроить сквозное управление переключением каналов телевизора и работать с ними, даже когда пульт ДУ управляет дисковым проигрывателем, радио или USB-устройством. (ПРИМЕЧАНИЕ: Когда эта функция активна, функции переключения каналов спутникового или обычного телевизора отключат любые существующие органы управления каналами, установленными в этот режим.)

1. Нажмите и удерживайте кнопку источника того основного устройства, которым будет управлять пульт ДУ. Кнопка начнет светиться, затем погаснет и снова загорится. Отпустите кнопку.
2. Выберите тип сквозного программирования.
 - а) Для сквозного управления каналами нажмите кнопку «Следующий канал».
 - б) Для сквозного управления функциями воспроизведения нажмите кнопку «Воспроизведение».
3. Нажмите кнопку Aux. Кнопка исходного источника мигнет в качестве подтверждения операции.

Вы можете повторить шаги 1–3 для любой кнопки источника пульта дистанционного управления («Диск», «Радио» и т. д.).

ПРИМЕЧАНИЕ. Сквозные команды каналов и команды воспроизведения отключают существующие команды для тех кнопок в исходных режимах, которые вы программируете.

Чтобы отменить сквозное программирование, следуйте тем же самым шагам, описанным выше, но нажимайте ту же самую кнопку источника в шагах 1 и 3.

Очистка запомненного кода и восстановление исходного кода кнопки

1. Нажмите и одновременно удерживайте кнопки Aux и «Закладка» (зеленая) на пульте ДУ BDS в течение по меньшей мере трех секунд. Пульт ДУ BDS войдет в режим обучения после того, как загорится светодиодный индикатор кнопки Aux.
2. Нажмите и отпустите кнопку пульта ДУ, которую вы хотите очистить. Светодиод кнопки Aux мигнет три раза.
3. Чтобы очистить другую кнопку, нажмите желаемую кнопку.
4. Чтобы выйти из режима очистки, нажмите кнопку Aux.

Восстановление заводских настроек пульта ДУ

1. Нажмите и одновременно удерживайте кнопки Aux и «Мини-картинка» (желтая) на пульте ДУ BDS в течение по меньшей мере трех секунд.
2. Светодиод кнопки Aux мигнет три раза и выйдет из режима очистки запомненных команд. Примечание. После очистки всех запомненных кодов все кнопки пульта ДУ BDS вернутся к своим исходным настройкам.

Управление Apple TV

Если вы подключили Apple TV к входу HDMI 3 ресивера BDS, вы также можете использовать пульт ДУ ресивера для управления Apple TV, получающим потоковые аудио- и видео-файлы из домашней сети либо воспроизводящего мультимедийные данные какой-либо Интернет-службы, например, Netflix, как показано на иллюстрации ниже.

Использование пульта ДУ после его программирования

Нажатие кнопки входа Aux на пульте ДУ переключает его в режим управления дополнительными компонентами, и он будет управлять дополнительным(-и) компонентом(-ами) с помощью кодов, которые вы в него запрограммировали.

Чтобы переключить пульт ДУ обратно в режим управления ресивером BDS из вспомогательного режима, нажмите любую другую кнопку входа или кнопку «Главная».

Настройка ресивера

ПРИМЕЧАНИЕ. Показанные в этом руководстве пункты экранного меню служат для иллюстративных целей и могут несколько отличаться от фактического меню.

Процедура настройки ресивера BDS заключается в выборе нужных вариантов во всех экранных меню с помощью пульта ДУ.

- Кнопками со стрелками вверх/вниз производится выбор из списка меню. Выбранный пункт заключается в рамочку.
- Для выбора пункта, на котором находится курсор, нажмите кнопку OK. Содержание следующего экрана зависит от выбранного пункта.
- Для возврата к прежнему экрану нажмите кнопку Previous («Предыдущий»).

Первоначальная настройка

При первом включении ресивера BDS на экране появляется меню Initial Setup («Первоначальная настройка»). На первом экране можно установить язык, с которым следует использовать ресивер BDS.

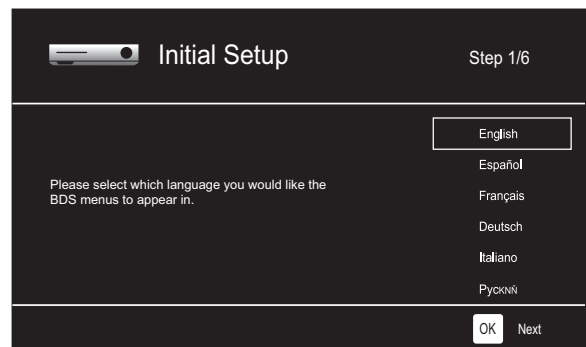

Установив язык, нажмите кнопку OK, и появится вводный экран меню Initial Setup («Первоначальная настройка»).

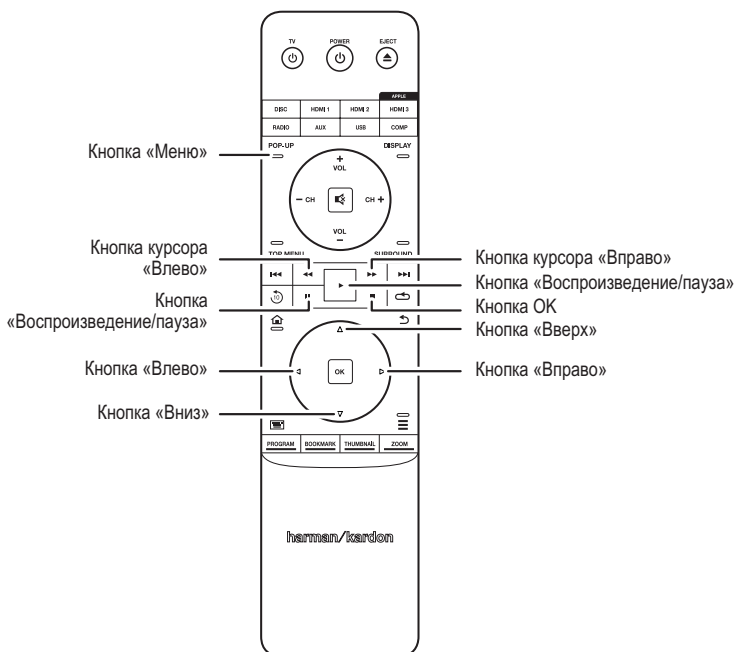
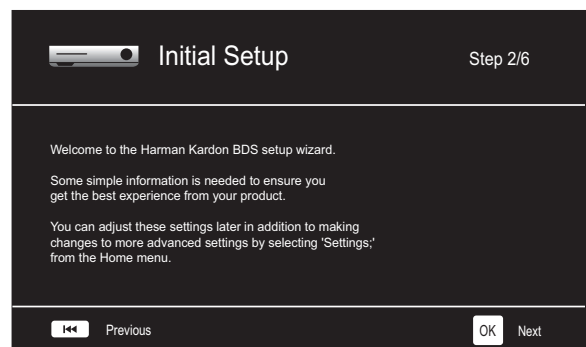

Выберите любой другой входной источник, чтобы вернуть пульт ДУ BDS к его нормальной работе.

Нажмите кнопку ОК, и вы увидите экран настройки разрешения телевизора.

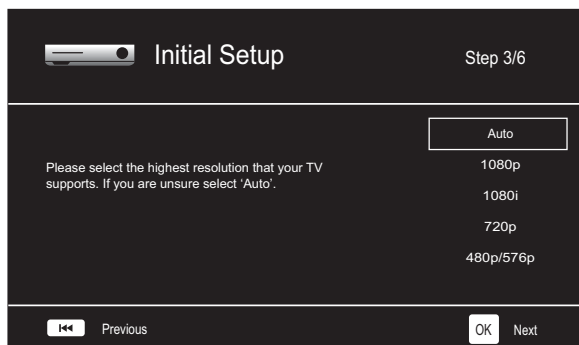

После выбора наиболее высокого для вашего ТВ разрешения нажмите ОК. Появится экран выбора формата кадра. Примечание. Если вы не знаете максимальное разрешение вашего дисплея, выберите Auto («Автоматически»), и ресивер BDS выберет оптимальное разрешение.

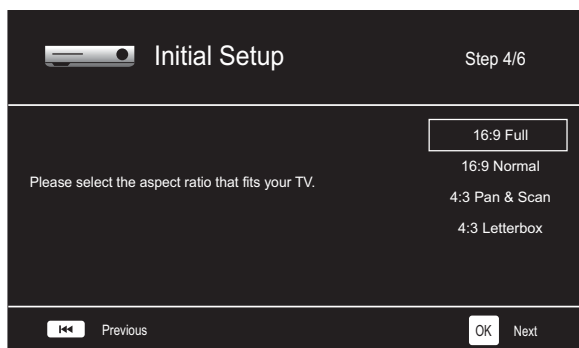

Выбрав формат кадра, наиболее подходящий к телевизору, нажмите кнопку ОК, после чего появится экран выбора модели акустической системы.

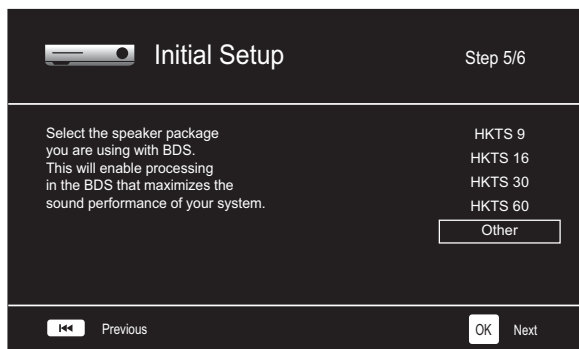

С помощью этой настройки задействуются процессы ресивера BDS, благодаря которым можно добиться максимального качества звука системы. Если вы используете с ресивером BDS акустическую систему Harman Kardon, выберите ее модель из списка. Если не используется акустическая система Harman Kardon, выберите пункт Other («Другое»).

Нажмите кнопку ОК, чтобы сохранить настройки, и затем повторно нажмите ее, чтобы выйти из экранов Initial Setup («Первоначальная настройка»).

Меню «Настройки»

Нажмите кнопку Home («Главная») пульта ДУ, чтобы войти в Главное меню. Здесь вы можете выбрать разнообразные аудио- и видеисточники, а также получить доступ к меню Settings («Настройки»), чтобы настроить различные функции ресивера. Для доступа к меню Settings («Настройки») с помощью кнопки курсора «Вниз» пройдите вниз по элементам Главного меню, пока вы не достигнете меню Settings («Настройки»).

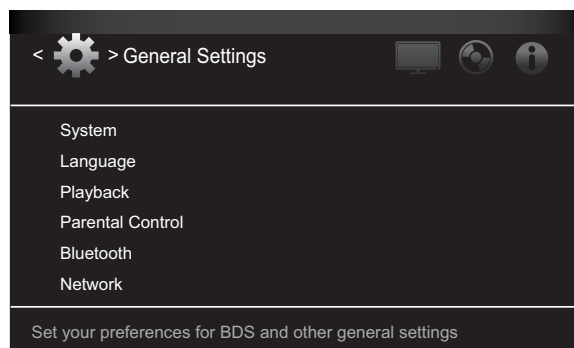

Кнопками курсора «Влево»/«Вправо» пульта ДУ осуществляется переключение между меню, кнопками курсора «Вверх»/«Вниз» производится выбор из списка меню, а кнопкой ОК подтверждается выбор. Для возврата к предыдущему экрану в любой момент нажмите кнопку «Назад».

Общие установки

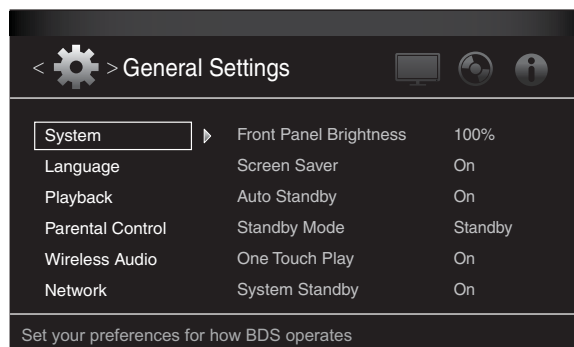

System («Система»): позволяет настроить следующие характеристики:

Front Panel Brightness («Яркость передней панели»): эта настройка устанавливает яркость информационного дисплея ресивера BDS от значений Off/Auto Dim («Выкл.»/«Автоматическое отключение») до 100 %.

Screen Saver («Экранная заставка»): когда эта настройка включена (On), экранная заставка OSD автоматически активируется после пяти минут отсутствия активности.

Auto Standby («Автоматический переход в режим ожидания»): в зависимости от выбранной настройки режима ожидания (см. ниже), когда эта настройка установлена в значение On, ресивер BDS будет автоматически входить в режим ожидания или спящий режим после 15 минут отсутствия активности (нет аудиосигнала или команд пользователя). Если эта настройка установлена в значение Off, ресивер BDS будет оставаться включенным, пока вы не переведете его в режим ожидания или спящий режим вручную. См. *Регулировка громкости, Кнопка выключения питания, Индикатор питания/режима ожидания* на стр. 5 для получения информации о режиме ожидания и спящем режиме.

Standby Mode («Режим ожидания»): эта настройка указывает, будет ли ресивер BDS автоматически переходить в режим ожидания или спящий режим после 15 минут отсутствия активности.

- Если настройка Auto Standby («Автоматический переход в режим ожидания») установлена в On, а Standby Mode («Режим ожидания») — в Sleep («Спящий режим»), ресиверы BDS 275 и BDS 575 перейдут в спящий режим после 15 минут отсутствия активности, а после нахождения в нем в течение 15 минут перейдут в режим ожидания.
- Если настройка Auto Standby («Автоматический переход в режим ожидания») установлена в On, а Standby Mode («Режим ожидания») — в Sleep («Спящий режим»), ресиверы BDS 277 и BDS 577 перейдут в спящий режим после 15 минут отсутствия активности, а после нахождения в нем в течение 30 минут перейдут в режим ожидания.
- Если настройка Auto Standby («Автоматический переход в режим ожидания») установлена в On, а Standby Mode («Режим ожидания») — в Standby («Режим ожидания»), ресивер перейдет в режим ожидания после 15 минут отсутствия активности.

One Touch Play («Воспроизведение одним нажатием»): когда эта настройка включена (On), нажатие кнопки «Воспроизведение» ресивера BDS при вставленном Blu-ray- или DVD-диске автоматически включает подключенный телевизор и переключит его на вход, к которому подключен ресивер. ПРИМЕЧАНИЕ. Телевизор должен поддерживать HDMI CEC (Consumer Electronics Control, Контроль электроники потребителя).

System Standby («Режим ожидания системы»): когда эта настройка установлена в On, переключение подключенного телевизора в режим ожидания автоматически переключит ресивер в режим ожидания. ПРИМЕЧАНИЕ. Телевизор должен поддерживать HDMI CEC (Consumer Electronics Control, Контроль электроники потребителя).

System Upgrade («Обновление системы»): выберите эту настройку, когда вы хотите установить обновление встроенного программного обеспечения для вашего ресивера BDS, загруженное с веб-сайта или другого источника Harman Kardon. Это обновление можно выполнить с помощью флэш-накопителя USB, компакт-диска или через Интернет (посредством сетевого подключения ресивера BDS).

ПРИМЕЧАНИЕ. Мы рекомендуем воспользоваться USB-накопителем или подключением к Интернету, если это возможно, поскольку обновление посредством компакт-диска длится в несколько раз дольше.

Initial Setup («Первоначальная настройка»): эта настройка активирует процесс первоначальной настройки ресивера (см. Первоначальная настройка на стр. 15).

BD-Live Storage («Хранилище BD-Live»): при выборе этой функции из меню диска BD-Live вы получаете возможность загрузить дополнительные материалы или информацию через Интернет (подключившись к сети) и на устройство памяти, вставленное в USB-порт ресивера. Эта настройка позволяет вам видеть доступный объем запоминающего устройства и удалять с устройства предварительно сохраненные материалы BD-Live. (См. Функция BD-Live на стр. 23.)

Restore Defaults («Восстановление заводских настроек»): эта опция восстанавливает заводские настройки ресивера. ПРИМЕЧАНИЕ. Эта процедура удаляет все предустановленные станции FM и восстанавливает заводское значение пароля родительского контроля («0000»).

Language («Язык»): эта настройка позволяет установить язык проигрывателя для Blu-ray- или DVD-проигрывателя, а также язык меню диска, предпочтительный язык аудио и предпочтительный язык субтитров. ПРИМЕЧАНИЕ. Если выбранный язык недоступен на конкретном диске, выберите один из языков из меню диска.

Playback («Воспроизведение»): эта настройка позволяет установить следующие характеристики воспроизведения:

Show Angle Icon («Значок угла»): эта настройка позволяет выбрать, включать ли автоматически или нет значок угла для диска, на котором есть несколько углов съемки камеры.

Auto Play («Автоматическое воспроизведение»): эта настройка позволяет выбрать, начинать или нет воспроизведение сразу после вставки диска в щель дискового проигрывателя ресивера BDS.

Show PIP Icon («Значок „картинка в картинке“»): эта настройка позволяет выбрать, показывать ли автоматически или нет значок «картинка в картинке» при воспроизведении Blu-ray-диска с материалами «картинка в картинке».

Secondary Audio Icon («Значок дополнительного аудиосопровождения»): эта настройка позволяет выбрать, показывать ли автоматически или нет значок дополнительного аудиосопровождения при воспроизведении Blu-ray-диска с дополнительным аудиосопровождением.

Disc Resume («Возобновление диска»): эта настройка позволяет выбрать, возобновится или нет с того же места воспроизведение диска, извлеченного в процессе воспроизведения, если снова вставить его в проигрыватель ресивера.

DivX® VOD DRM: эта настройка демонстрирует регистрационную информацию DivX Video-On-Demand Digital Rights Management вашего ресивера.

Parental Control («Родительский контроль»): эта настройка позволяет ввести родительский пароль и степень родительского контроля ресивера. С помощью появившейся цифровой клавиатуры введите новый или существующий пароль. ПРИМЕЧАНИЕ. Заводской пароль — «0000».

Force Pairing («Ручное включение режима связывания»): эта настройка включает связывание через Bluetooth, благодаря чему вы можете связать ресивер с новым устройством.

Network («Сеть»): эта настройка позволяет установить следующие сетевые характеристики:

Information («Информация»): эта настройка показывает ваш сетевой IP, маску подсети, шлюз и DNS-адрес. Ресиверы BDS 277 и BDS 577 также показывают IP-адрес AirPlay.

Connection Test («Проверка подключения»): эта настройка тестирует на предмет правильного сетевого подключения вашего ресивера BDS.

IP Settings («Настройка IP»): эта настройка позволяет ввести ваши сетевые настройки автоматически или вручную. Если ваш сетевой администратор не скажет иначе, установите ее в значение Auto («Автоматически»).

BD-Live Connection («Подключение BD-Live»): эта настройка позволяет установить разрешение подключения функции BD-Live. Значение Always Allow («Всегда разрешать») разрешает загружать материалы BD-Live всегда, когда воспроизводится диск с материалами BD-Live. Значение Limit («Ограничить») разрешает загружать материалы, только если диск официально сертифицирован BD-Live. Значение Prohibited («Запрещено») запрещает любой доступ к BD-Live.

Proxy Setting («Настройка прокси»): значение Disabled («Отключено») отключает любой прокси-хост и прокси-порт и не допускает их выбор. Значение Enabled («Включено») разрешает выбрать и установить прокси-хост и прокси-порт, если этого требует ваша сеть. Эта настройка предназначена только для опытных пользователей и в большинстве случаев должна быть установлена на значение Disabled («Отключено»).

Настройки дисплея

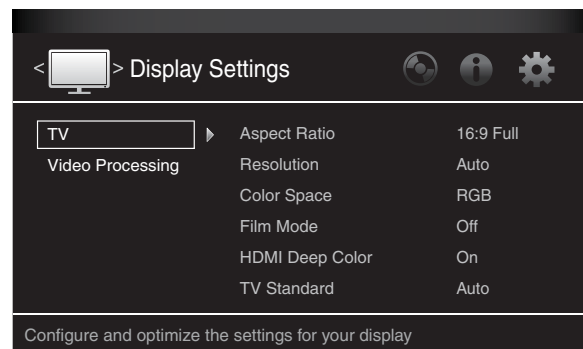

TV («ТВ»): эта настройка позволяет установить следующие параметры дисплея:

Aspect Ratio («Формат экрана»): эта настройка позволяет выбрать, как смотреть программы 4:3 на ТВ 16:9 или как смотреть программы 16:9 на ТВ 4:3. 16:9 Full («Полный 16:9») растягивает материал 4:3 для заполнения ТВ-экрана 16:9. 16:9 Normal («Нормальный 16:9») показывает материал 4:3 на ТВ 16:9 с черными полосами по обеим сторонам картинки, сохраняя исходное изображение без искажений. 4:3 Pan & Scan («Панорама и сканирование 4:3») увеличивает изображение, заполняя экран 4:3. 4:3 Letterbox («Размещение в формате 4:3») показывает материал 16:9 с черными полосами сверху и снизу картинки, сохраняя исходное изображение без искажений.

Resolution («Разрешение»): эта настройка позволяет вам выбрать максимальное разрешение телевизора. Режим Auto («Автоматически») автоматически выберет наилучшее разрешение для вашего ТВ или плоского дисплея.

Color Space («Цветовое пространство»): эта настройка позволяет подстроить видеовыход ресивера BDS к цветовому пространству подключенного ТВ или видеодисплея. Смотрите документацию вашего ТВ или видеодисплея, чтобы определить, какое цветовое пространство он использует.

Film Mode («Кинорежим»): если ваш ТВ может работать с сигналом 1080 точек/24 Гц (если его разрешение 1080 точек и частота обновления кратна 24), установите опцию на On, чтобы получить максимальное разрешение для материалов Blu-ray-диска, который был создан с частотой 24 кадра в секунду. Если ваш ТВ не может работать с сигналом 1080 точек/24 Гц, установите опцию на Off, и тогда ресивер BDS преобразует сигнал 24 кадра в секунду в стандартный видеосигнал с частотой обновления 30 Гц.

HDMI Deep Color («Насыщенный цвет HDMI»): эта опция позволяет регулировать цветовую гамму на выходе проигрывателя. Если ваш ТВ принимает насыщенный цвет, эта опция позволит вашему ТВ показывать изображение в расширенной цветовой палитре.

- On: ресивер BDS устанавливает максимальное разрешение 36 бит с насыщенным цветом, если ваш телевизор его поддерживает. Если телевизор не поддерживает 36 бит с насыщенным цветом, ресивер установит разрешение в 30 бит.
- Off: насыщенный цвет ресивера BDS не используется (цветовое разрешение остается равным 24 битам).

TV Standard («Телевизионный стандарт»): эта опция позволяет настроить ресивер BDS в соответствии с телевизионным стандартом вашего региона. Выберите NTSC для США или PAL для Европы. Auto («Автоматически») позволит ресиверу настроить телевизионный стандарт автоматически.

ПРИМЕЧАНИЕ. Если вы используете настройку Auto («Автоматически»), ресивер может пропускать первые две секунды DivX-материалов в формате PAL при переключении в режим PAL. Чтобы избежать этого, используйте настройку PAL.

HDMI 3D: эта настройка позволяет вам определить, как ресивер BDS будет работать с материалами HDMI 3D. Если вы подключили ресивер к телевизору, способному работать с 3D, выберите Auto («Автоматически»), чтобы позволить ресиверу воспроизводить 3D-материалы в режиме 3D автоматически. Если вы подключили ресивер к телевизору, не способному работать с 3D, выберите Off, чтобы воспроизводить 3D-материалы в режиме 2D.

Video Processing («Обработка видео»): эта настройка позволяет установить внутреннюю обработку видео в ресивере BDS.

Video Mode («Видеорежим»): эта настройка позволяет выбрать среди заранее установленных опций ту, которая оптимально подходит к конкретной текущей программе путем регулировки яркости, контраста, цветности и четкости изображения.

- Standard («Стандарт»): средние настройки.
- Vivid («Живой»): для видеоигр.
- Cinema («Кино»): для фильмов и многих телепередач.
- Custom («Пользовательский»): эта опция позволяет пользователю самому установить настройки вручную. Настройки яркости, насыщенности (цветовой насыщенности), цветового тона, контрастности резкости и СТИ на экране изображаются в виде ползунков. Заводская установка для каждой настройки: «0». Регулировка производится кнопками курсора «Влево»/«Вправо».

Настройки звука

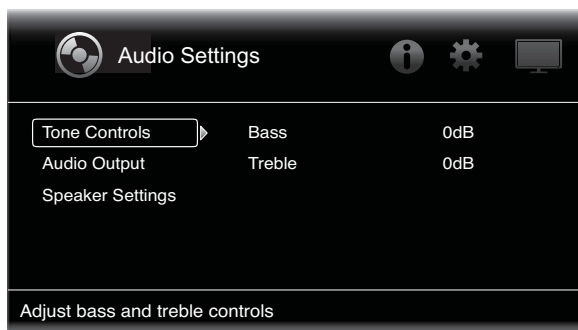

Tone Controls («Управление тембром»): эта настройка позволяет вам увеличить или уменьшить уровень басов (низких частот) и высоких частот в звуке. Диапазон составляет от -10 дБ до +10 дБ с шагом в 1 дБ.

Audio Output («Аудиовыход»): эта настройка позволяет регулировать следующее:

HDMI Audio Out («Аудиовыход HDMI»): кроме цифрового видеосигнала с выхода HDMI ресивера BDS поступает еще и цифровой аудиосигнал.

- PCM («ИКМ»): эта настройка обеспечивает на выходе HDMI двухканальное микширование звукового сопровождения воспроизводимой программы.
- Off («Выкл.»): эта настройка выключает аудиовыход HDMI ресивера. Мы рекомендуем установить эту настройку в Off, чтобы полностью использовать преимущества высококачественного аудио вашего ресивера BDS.

Dynamic Range Control («Управление динамическим диапазоном»): эта настройка приближает уровень громкости громких и тихих частей фильма или музыки к среднему уровню (этот процесс называется компрессией). Компрессия позволяет вам увеличить громкость, чтобы лучше слышать тихие части; в то же время громкие части не будут мешать другим людям. ПРИМЕЧАНИЕ. Эта функция работает только со специально закодированными программами Dolby Digital. Доступны три опции:

- Off («Выкл.»): компрессия всегда выключена. Используйте эту опцию, когда есть возможность прослушивать материалы на желаемой вами громкости.
- On («Вкл.»): компрессия всегда включена. Используйте эту опцию, когда вы хотите максимально уменьшить громкость, не затрудняя прослушивание разговора.
- Auto («Автоматически»): компрессия применяется в зависимости от информации, закодированной в потоке Dolby Digital. Ресивер выборочно применит компрессию только для самых динамичных частей звуковой дорожки.

Component Audio Input («Компонентный аудиовход»): эта настройка позволяет связать один из входных аудиоразъемов ресивера BDS (Coaxial In, Optical In 1, Optical In 2, Aux In 1, Aux In 2) с компонентным видеовходом. Аудиоподключение, которое вы назначите здесь, будет активным всегда, когда выбран вход компонента.

Speaker Settings («Настройки динамиков»): эта настройка позволит вам правильно настроить ресивер для работы с вашими динамиками. Здесь имеются три опции:

EzSet/EQ: при выборе этой опции входящий в комплект микрофон EzSet/EQ автоматически определит возможности каждого присоединенного динамика и оптимизирует работу ресивера BDS для вашей акустической системы. Это обеспечит превосходные результаты в большинстве случаев.

Manual Configuration («Ручная настройка»): эта опция позволяет вам вручную настроить ресивер BDS для работы с динамиками. Выберите эту опцию, если хотите настроить ресивер для работы с динамиками вручную или если у вас нет возможности выполнить калибровку EzSet/EQ.

В обоих случаях сначала вам нужно выбрать конфигурацию акустической системы:

- 2.0: в эту конфигурацию входят левый и правый динамики, но без сабвуфера. В этой конфигурации все низкие частоты идут на левый и правый динамики, поэтому необходимо, чтобы они были полнофункциональными и могли хорошо воспроизводить басы.
- 2.1: в эту конфигурацию входят левый и правый динамики с сабвуфером.
- 3.1: в эту конфигурацию входят передний левый, центральный и передний правый динамики с сабвуфером. (Эта опция доступна только для ресиверов BDS 575 и BDS 577.)
- 5.1: в эту конфигурацию входят передний левый, передний правый, центральный, задний левый и задний правый динамики с сабвуфером. (Эта опция доступна только для ресиверов BDS 575 и BDS 577.)

Speaker Package («Акустическая система»): эта настройка включает в ресивере BDS обработку сигнала, способную максимально улучшить воспроизведение звука вашей системой. Если вы используете с ресивером BDS одну из перечисленных акустических систем Harman Kardon, выберите ее модель из списка. Если вы не используете какую-либо акустическую систему Harman Kardon, выберите Other («Другое»).

EZ Set/EQ

Система EZSet/EQ™ ресивера BDS позволяет выполнить этот важный шаг автоматически с помощью входящего в комплект микрофона EzSet/EQ. Перед началом работы убедитесь в правильном подключении динамиков к ресиверу BDS.

1. Подключите входящий в комплект микрофон EzSet/EQ к разъему для наушников ресивера BDS.

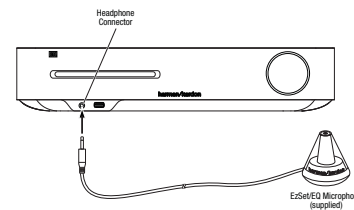

2. Поместите микрофон на уровне ушей там, где вы будете находиться чаще всего.
3. Выберите Continue («Продолжить») в появившемся диалоге автоматической настройки EzSet/EQ (Automatic Setup) («Автоматическая настройка EzSet/EQ»).

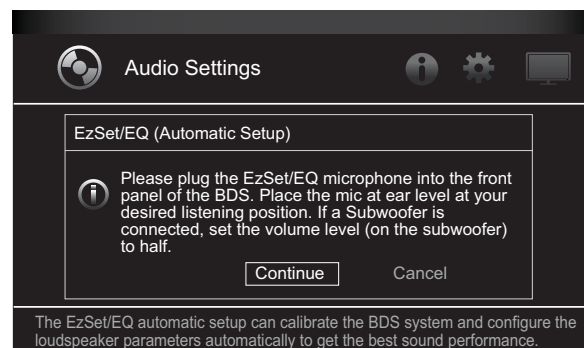

4. Соблюдайте тишину, пока ресивер будет воспроизводить тестовый шум через динамики. В процессе перемещения тестового шума от одного динамика к другому на экране будет показано, какой динамик проверяется в данный момент.

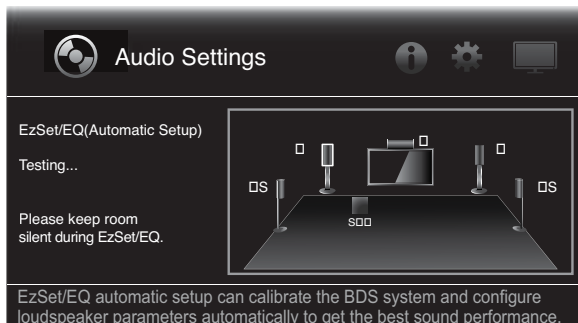

5. Когда тестовый процесс завершится, сообщение «Testing...» на экране сменится на «Test complete».
6. Нажмите кнопку «Назад» для завершения процедуры проверки EzSet/EQ.

ПРИМЕЧАНИЕ. Если тестирование не удастся, сообщение «Testing...» на экране сменится на «Test failed, please make sure the speaker is connected correctly and room is silent, then retest». Нажмите кнопку «Назад», проверьте правильность подключения всех динамиков и повторите процедуру, начиная с шага 4. Убедитесь в том, что в комнате в процессе тестирования нет посторонних звуков.

Manual Configuration («Ручная настройка»): когда вы выберете конфигурацию своей акустической системы, появится экран настройки акустической системы:

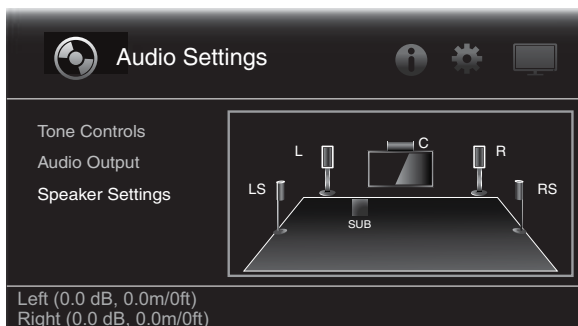

Настройка расстояний между динамиками:

1. Передние левый и правый динамики будут подсвечены. Нажмите кнопку ОК. Появится экран выбора уровня (Level) и расстояния (Distance).

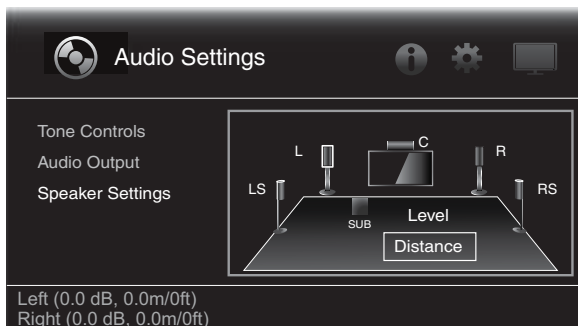

2. Нажмите кнопку курсора «Вниз», чтобы выделить Distance («Расстояние»), затем нажмите кнопку ОК. Появятся полоски подстройки расстояния.

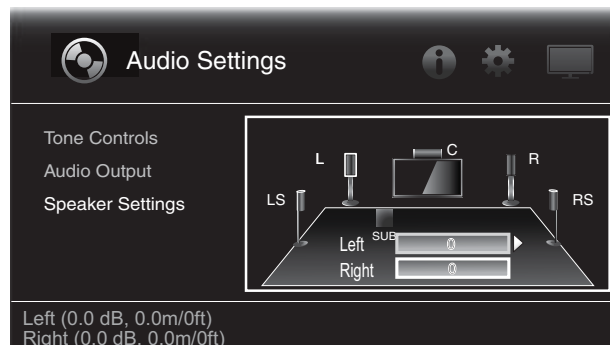

3. Измерьте расстояние от точки прослушивания до каждого из динамиков своей системы, включая сабвуфер. Запишите эти расстояния.
4. Используя стрелки курсора «Влево»/«Вправо», настраивайте полосу L, пока там не будет показано расстояние до переднего левого динамика (стрелки указывают, какой динамик настраивается в данный момент времени).
5. Нажмите кнопку курсора «Вниз», чтобы выделить полосу R. Используя стрелки курсора «Влево»/«Вправо», настройте ее, пока там не будет показано расстояние до переднего правого динамика.
6. Нажмите дважды кнопку «Назад», чтобы вернуться на экран настройки динамиков (передние левый и правый динамики все еще будут подсвечены).
7. Нажмите стрелку курсора «Вниз». При этом подсветится сабвуфер. Нажмите кнопку ОК. Появится экран уровня (Level) и расстояния (Distance).
8. Повторите шаги 2–7 для центрального и задних динамиков, а также сабвуфера.
9. Когда вы введете расстояния до всех динамиков своей акустической системы, нажмите несколько раз кнопку «Назад», чтобы вернуться на экран Главного меню.

ПРИМЕЧАНИЕ. Пока что оставьте уровни динамиков на «0». Вы сможете настроить уровень каждого динамика, когда ваша система будет работать и вы будете проигрывать музыку или фильмы. См. *Настройка уровней громкости динамиков* на стр. 20.

Информационное меню

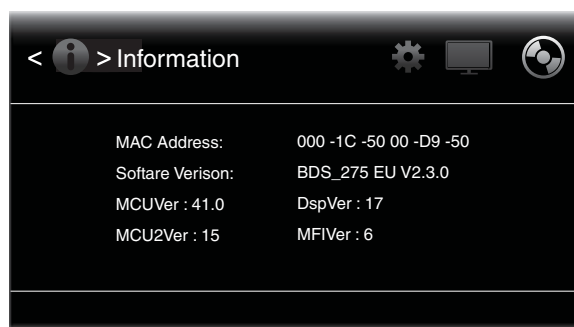

Информационное меню показывает номер версии программы/встроенного программного обеспечения ресивера, а также сетевой MAC-адрес. Это меню служит только для вывода информации и пользователем изменяться не может.

Эксплуатация ресивера

ПРИМЕЧАНИЕ. Перед началом эксплуатации своего нового ресивера BDS настройте расстояния до динамиков, как указано в разделе *Настройки звука: Настройки динамиков* на стр. 18.

Главное меню

Нажмите кнопку «Главная» для перехода в Главное меню:

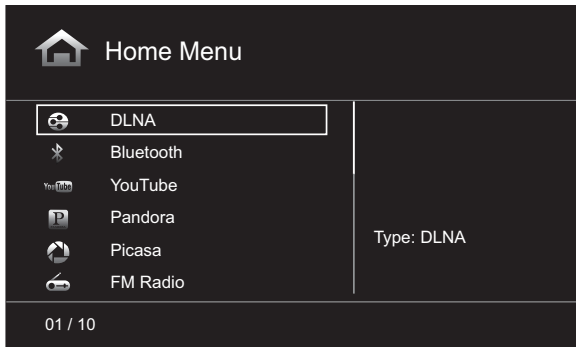

Слева будут показаны доступные источники сигнала.

Если вставить диск во встроенную дисковую щель ресивера, он появится в списке как CDDA (CD), DVD Video (DVD) или Blu-ray Disc. Если подключить к USB-порту устройство iOS, оно появится в списке как iPod. Если вставить USB-устройство в USB-порт ресивера, оно появится в списке как USB.

ПРИМЕЧАНИЕ. Цифровые и аналоговые источники сигнала, подключенные к цифровым и линейным входам на задней панели ресивера, не будут показаны в списке, но их можно выбрать с помощью кнопки входа Aux на пульте дистанционного управления (см. *Прослушивание аудиосистемы* на стр. 25).

Для переключения на нужный источник сигнала из списка выберите его с помощью стрелок «Вверх» и «Вниз», а затем нажмите кнопку ОК. Кроме того, источник сигнала можно выбрать напрямую, нажав его кнопку входа на пульте дистанционного управления.

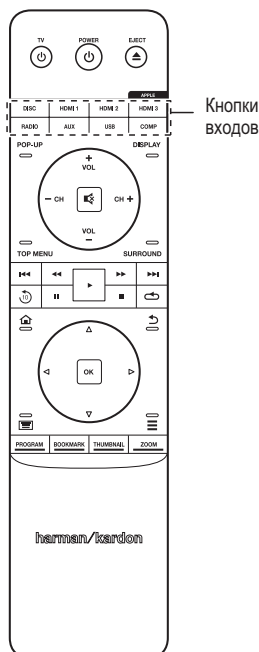

Чтобы воспользоваться функцией списков воспроизведения, см. *Использование списков воспроизведения* на стр. 27.

Настройка уровней громкости динамиков

Вы можете настроить уровни громкости каждого динамика во время прослушивания музыки.

1. Нажмите кнопку «Главная» и с помощью кнопок курсора и ОК выберите пункт Settings («Настройки»). Появится меню Settings («Настройки»).
2. Выберите опцию Audio Settings («Настройки звука»). Появится меню Audio Settings («Настройки звука»).
3. Выберите пункт Speaker Settings («Настройки динамиков»), а затем Manual Configuration («Ручная настройка») и выберите конфигурацию своей акустической системы. Когда вы выберете конфигурацию своей системы, появится экран настройки динамиков.

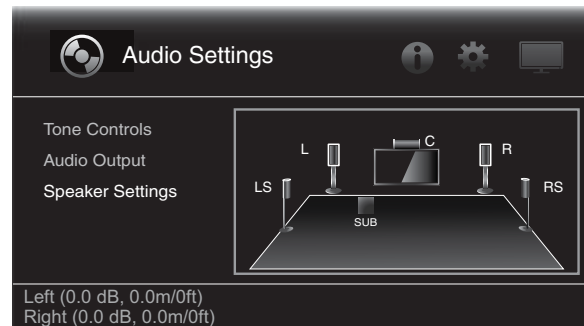

4. Передние левый и правый динамики будут подсвечены. Чтобы настроить их, нажмите кнопку ОК. Чтобы настроить какой-либо другой динамик, выделите его с помощью кнопок курсора и нажмите ОК. Появится экран выбора уровня (Level) и расстояния (Distance).

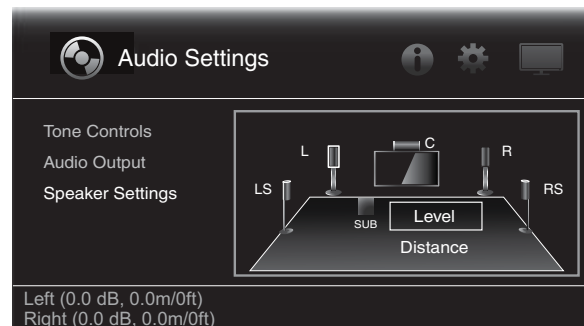

5. Выделите Level («Уровень») и нажмите кнопку ОК. Появятся полосы подстройки громкости.



6. Выберите динамик, который вы хотите настроить, и с помощью стрелок «Влево» и «Вправо» настройте его громкость. Вы можете варьировать громкость от -10 дБ до +10 дБ с шагом в 1 дБ.

- Нажмите дважды кнопку «Назад», чтобы вернуться на экран настройки динамиков (передние левый и правый динамики все еще будут подсвечены). Чтобы настроить громкость какого-либо другого динамика, выделите его с помощью кнопок курсора и нажмите ОК. Повторите шаги 5–6 для этого динамика.
- Когда вы закончите настраивать громкость всех динамиков своей акустической системы, нажмите несколько раз кнопку «Назад», чтобы вернуться на экран Главного меню.

Примечания к настройке громкости динамиков в системах 5.1

Хотя при настройке уровней громкости каждого из динамиков системы вы можете целиком полагаться на собственный вкус, мы предлагаем вам несколько советов, которые могут оказаться полезными.

- Для фильмов и видеомузыкальных программ ваша главная цель должна заключаться в создании объемной, реалистичной звуковой картины, которая погружает вас в действие фильма или в музыкальную программу, не отвлекая от происходящего на экране.
- В многоканальных музыкальных записях некоторые звукорежиссеры создают звуковую картину, где музыканты располагаются вокруг слушателя; другие размещают музыкантов перед слушателем, добавляя более слабые отголоски звука в задние динамики (так, как вы слушаете музыку в концертном зале).
- В большинстве фильмов формата 5.1 задние каналы не должны звучать так же громко или активно, как передние. Если настроить задние динамики, чтобы они всегда звучали так же громко, как и передние, это может затруднить прослушивание диалогов и привести к тому, что некоторые звуковые эффекты будут звучать необычно громко.

Примечания к настройке громкости сабвуфера

- Иногда идеальный уровень громкости сабвуфера для музыки оказывается слишком громким для фильмов, в то время как идеальный уровень громкости для фильмов слишком тих для музыки. Настроив громкость сабвуфера, слушайте и музыку, и фильмы, где имеется сильная басовая составляющая, и найдите «золотую середину» громкости, которая хорошо звучит везде.
- Если сабвуфер постоянно звучит или очень громко, или очень тихо, попробуйте передвинуть его в другое место. Расположение сабвуфера в углу всегда усиливает звучание басов, в то время как размещение его вдали от стен или углов уменьшает звучание басов.

ВАЖНО! Не увеличивайте громкость ресивера до или дальше точки, где звук из динамиков начинает искажаться. Это может повредить динамики.

Режимы пространственного звука

Ваш ресивер BDS способен декодировать и воспроизводить аудио в следующих собственных аудиоформатах:

- Dolby Digital;
- Dolby Digital Plus;
- Dolby TrueHD;
- DTS Digital;
- PCM;
- MP3: 32–320 кбит/с, включая кодирование с изменяемыми битрейтами.

Аудиоформаты, доступные для каждой конкретной программы, зависят от самой программы и от того, как вы настроили ресивер в меню *Audio Settings* «Настройки звука»:

Доступные аудиоформаты

	Конфигурации каналов 2.0 и 2.1	Конфигурации каналов 3.1	Конфигурации каналов 5.1
Программы для каналов 2.1	Dolby Virtual Speaker Wide (по умолчанию)/Dolby Virtual Speaker Reference/Stereo	Оригинальный (по умолчанию)/Dolby PLII Movie/Dolby PLII Music/Dolby Virtual Speaker Wide/Dolby Virtual Speaker Reference/Stereo	Оригинальный (по умолчанию)/Dolby PLII Movie/Dolby PLII Music/Dolby Virtual Speaker Wide/Dolby Virtual Speaker Reference/Stereo
Программы для каналов 3.1	Dolby Virtual Speaker Wide (по умолчанию)/Dolby Virtual Speaker Reference/Stereo	Оригинальный (по умолчанию)/Dolby Virtual Speaker Wide/Dolby Virtual Speaker Reference/Stereo	Оригинальный (по умолчанию)/Dolby PLII Movie/Dolby PLII Music/Dolby Virtual Speaker Wide/Dolby Virtual Speaker Reference/Stereo
Программы для каналов 4.1/5.1/6.1	Dolby Virtual Speaker Wide (по умолчанию)/Dolby Virtual Speaker Reference/Stereo	Dolby Virtual Speaker Wide (по умолчанию)/Dolby Virtual Speaker Reference/Stereo	Оригинальный (по умолчанию)/Dolby Virtual Speaker Wide/Dolby Virtual Speaker Reference/Stereo

Для переключения между доступными режимами пространственного звука для текущей программы нажмите кнопку режимов пространственного звука. Каждое нажатие на эту кнопку сменит режим на следующий доступный из списка. При этом на экране ТВ появится всплывающее окно, где по мере переключения будут показаны режимы.

Прослушивание в наушниках

Разъем для наушников ресивера BDS позволяет подключить стандартный стереоразъем наушников 3,5 мм (1/8-дюйма). При подключении наушников к разьему ресивера выходной сигнал ресивера, идущий на динамики, будет отключен; при этом аудиовыход HDMI не будет отключен.

Когда наушники подключены ко входу для наушников, нажатие кнопки режимов пространственного звука на пульте ДУ будет переключать ресивер между следующими двумя режимами:

- HARMAN Headphone**, который виртуализирует многоканальный пространственный звук в два канала. Этот режим сохраняет исходные управляющие сигналы звуковой дорожки, позволяя вам наслаждаться объемным звуком с помощью любой обычной пары стереонаушников.
- Headphone Bypass**, который микширует программы пространственного звука в обычное стерео. Этот режим не сохраняет многоканальные управляющие сигналы звуковой дорожки, которые могут иметься в исходной программе пространственного звука.

Использование дискового проигрывателя

Правила обращения с дисками

- Для сохранения чистоты диска берите его за края. Не касайтесь поверхности.

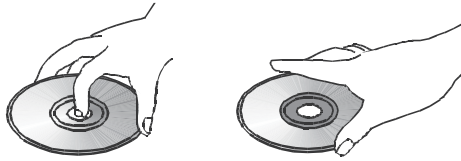

- Не наклеивайте стикеры или ленты на диск. Если на диске обнаружился клей (или любое другое загрязнение), удалите его и только потом пользуйтесь диском.
- Не подвергайте диск прямому солнечному облучению или воздействию тепла, например, от горячего фена или вентилятора, не оставляйте в припаркованном автомобиле под солнечными лучами, так как внутри автомобиля в этом случае температура быстро становится очень высокой.
- Храните диски в коробочках.
- Не пишите на маркированной стороне шариковой ручкой или другими острыми пишущими средствами.
- Не роняйте и не сгибайте диск.

Правила очистки диска

- Перед воспроизведением диска очистите его чистой салфеткой. Чистить от центра наружу.
- Не используйте растворители, например, бензин, растворители, коммерческие очистители или антистатика для винилов.

Региональное кодирование

Ваш ресивер BDS спроектирован в соответствии с информацией управления регионами, которая закодирована на большинстве записей Blu-ray-дисков и DVD-дисков. Если на диске имеется региональный код, для которого проигрыватель не предназначен, то такие диски воспроизводиться не будут.

Полная информация о региональном кодировании ресивера находится на врезке на стр. 2.

Авторское право

Аудиовизуальный материал может содержать материал, запись которого требует разрешения владельца авторского права. Обратитесь к соответствующему законодательству по защите авторских прав.

Защита от копирования

Ваш ресивер BDS соответствует HDCP (защита копий высокого разрешения), и видеодисплей, подключенный к выходу HDMI, тоже должен соответствовать HDCP.

Ресивер BDS поддерживает систему защиты от копирования Rovi. Blu-ray-диски и DVD-диски, имеющие код защиты от копирования, при перезаписи их содержимого на видеомэгнитофон делают невозможным правильное воспроизведение.

Поддерживаемые типы дисков

Ресивер BDS может воспроизводить следующие типы дисков (размером как 12 см (5 дюймов), так и 8 см (3 дюйма)):

- BD-Video (однослойный или двухслойный);
- DVD-Video;
- DVD+R/RW;
- DVD-R/RW;
- CDDA (цифровой музыкальный компакт-диск);
- CD-R/RW.

ПРИМЕЧАНИЕ. Совместимость и качество воспроизведения двухслойных дисков не гарантируется.

Поддерживаемые кодеки

Ресивер BDS может воспроизводить записи с использованием следующих аудио-/видеокодексов:

- MPEG 2;
- H.264;
- VC-1;
- MP3 (с CD-R/RW, DVD+R/RW, BD-R/RE и USB);
- JPEG (с CD-R/RW, DVD+R/RW, BD-R/RE и USB);
- DivX 3.x/4.x/5.x (с CD-R/RW, DVD+R/RW и USB).

ПРИМЕЧАНИЕ. Из-за разницы форматов различных дисков может оказаться, что некоторые диски могут иметь комплекс характеристик, некоторые из которых не совместимы с проигрывателем. Аналогично, хотя Blu-ray-диски и DVD-диски обладают широким спектром характеристик, не все диски имеют полный комплект возможных характеристик. Например, хотя ресивер BDS совместим с дисками, имеющими запись с несколькими углами съемки, эта функция доступна только тогда, когда на диске есть такие записи. Чтобы удостовериться, что определенная функция или опция имеется на диске, ознакомьтесь с информацией на конверте диска.

Характеристики воспроизведения записываемых дисков изменяются в зависимости от качества диска и примененного записывающего устройства.

Загрузка и воспроизведение дисков

Загружая диск, держите его горизонтально и аккуратно вставьте в щель для дисков. Механизм загрузки дисков подхватит диск и поместит его внутрь устройства.

- Не вставляйте в щель более одного диска.
- Не вставляйте диск надписью вниз.

После того как диск вставлен, нажмите кнопку «Воспроизведение». Начнется воспроизведение.

Используйте кнопки «Воспроизведение», «Пауза», «Стоп», «Предыдущий/шаг», «Следующий/шаг», «Искать медленно/вперед» и «Искать медленно/назад» для управления воспроизведением диска. См. *Функции пульта ДУ* на стр. 8 для получения подробной информации об этих кнопках.

Функции воспроизведения

Повтор: при воспроизведении Blu-ray-дисков или DVD-дисков нажатие кнопки «Повтор» переключает последовательно следующие режимы повтора: Chapter («Глава»), Title («Название»), All («Все»), Off («Выкл.»). При воспроизведении CD эта кнопка переключает последовательно следующие режимы повтора: Track («Дорожка»), All («Все»), Off («Выкл.»).

Повтор A-B: при воспроизведении Blu-ray-диска или DVD-диска удерживание кнопки «Повтор» в течение более чем трех секунд переводит проигрыватель в режим повтора A-B. Следующее краткое нажатие устанавливает точку «А»; второе нажатие устанавливает точку «В» и включает повторение участка между обеими точками. Нажатие кнопки «Назад» во время режима повторения A-B отменяет этот режим повторения. Примечание. Эта функция зависит от диска. Не все Blu-ray-диски поддерживают повтор A-B.

Опции: при помощи этой кнопки на экран вызываются все доступные для данного диска опции. Опции Blu-ray-диска включают в себя: Title («Название»), Chapter («Глава»), Time Display («Экран времени»), Audio Options («Опции аудио»), Angle Options («Выбор угла съемки»), Subtitle Options («Отображение субтитров»), Find («Поиск»), Adjust Lip Sync («Синхронизация аудио и видео»), Advance («Ускоренное воспроизведение») и Replay («Повторное воспроизведение»). Опции DVD-дисков включают в себя: Title («Название»), Chapter («Глава»), Time Display («Экран времени»), Playback Modes («Режимы воспроизведения»), Audio Options («Опции аудио»), Angle Options («Опции угла»), Find («Поиск»), Adjust Lip Sync («Синхронизация аудио и видео»), Advance («Ускоренное воспроизведение») и Replay («Повторное воспроизведение»). Опции музыкального CD включают в себя: Track Selection («Выбор дорожки»), Time Display («Экран времени»), Playback Modes («Режимы воспроизведения»), Bitrate («Битрейт»), Instant Search («Мгновенный поиск») и Instant Replay («Мгновенное повторное воспроизведение»).

Поиск: в режиме воспроизведения выбор этой опции активирует функцию поиска, что позволяет вам перейти на определенное место диска. Поиск производится по названию, главе или времени. См. *Кнопка главного меню* на стр. 23. ПРИМЕЧАНИЕ. Не все диски позволяют производить поиск по названию. На таких дисках для изменения названий используйте дисковое меню.

Синхронизация аудио и видео: эта настройка позволяет вам заново синхронизировать аудио- и видеосигналы от источника для устранения расхождения изображения и звука. Это расхождение может возникнуть, когда видеосоставляющая сигнала проходит дополнительную обработку на видеодисплее. Используйте кнопки курсора «Влево»/«Вправо» для подстройки задержки аудио вплоть до 250 мс, пока звук не синхронизируется с видео. Закончив подстройку, нажмите кнопку «Назад». ПРИМЕЧАНИЕ. Эта настройка будет доступна только тогда, когда Blu-ray-диск или DVD-диск вставлен в щель для диска ресивера BDS.

Кнопка «Дисплей»: при воспроизведении Blu-ray-дисков или DVD-дисков этой кнопкой включают и выключают панель информации.



Кнопка «Главное меню»: нажмите на эту кнопку, чтобы вывести на дисплей главное меню воспроизводимого Blu-ray-диска или DVD-диска. **ПРИМЕЧАНИЕ.** Эта функция зависит от диска. Не все DVD-диски имеют главное меню. Если на DVD-диске нет главного меню, при нажатии на кнопку «Главное меню» на экран может выводиться меню диска в зависимости от того, кто создавал системное меню диска.

Кнопка «Всплывающее меню»: при нажатии на эту кнопку во время воспроизведения Blu-ray-диска на экране появляется всплывающее меню. (DVD-диски будут показывать меню диска.) **Примечание.** Если Blu-ray-диск не поддерживает всплывающее меню, будет показано меню диска.

Закладка: функция закладки позволяет вам отметить до 12 мест на проигрываемом диске. Нажмите кнопку для отметки текущего места на диске. Чтобы удалить отмеченную закладку, нажмите кнопку «Назад». Для воспроизведения диска с одного из отмеченных закладками мест нажмите и удерживайте кнопку до появления списка отмеченных мест. Кнопками «Влево»/«Вправо» выберите нужное место и нажмите OK для начала воспроизведения. **ПРИМЕЧАНИЕ.** Функция закладки зависит от диска. Не все диски допускают эту операцию.

Программированное воспроизведение: эта опция позволяет создать свой список воспроизведения для диска. Функция программирования работает для компакт- и DVD-дисков, а также некоторых Blu-ray-дисков (не все Blu-ray-диски поддерживают программированное воспроизведение).

1. Нажмите кнопку «Программа». Появится экран Program («Программа»).

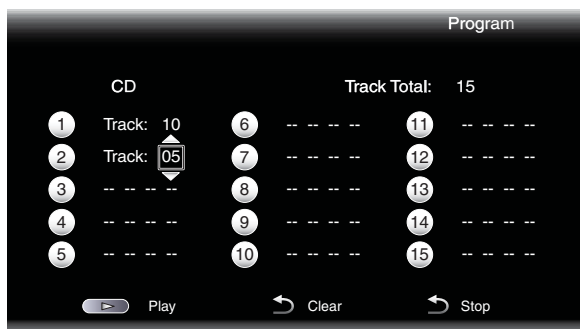

2. Нажмите OK и кнопками «Вверх»/«Вниз» выберите название диска (для Blu-ray/DVD) или дорожки (CD) для первого элемента программы.
3. Нажмите кнопку «Вправо» и затем кнопками «Вверх»/«Вниз» выберите главу для первого элемента программы (только для Blu-ray/DVD).
4. Повторите шаги 2–3 для каждого элемента вашего списка.
5. По окончании программирования нажмите кнопку «Воспроизведение» для начала воспроизведения запрограммированного списка. Для переключения к следующему или предыдущему элементу программы нажмите кнопку «Следующий» или «Предыдущий». **ПРИМЕЧАНИЕ.** При нажатии цифровой кнопки на цифровой клавиатуре пульта ДУ во время запрограммированного воспроизведения происходит выход из этого режима и переключение на выбранную главу или дорожку.

Запрограммированный список останется активным, пока не завершится его воспроизведение. Двойное нажатие кнопки «Стоп» или извлечение диска стирает запрограммированный список.

Функция BD-Live

BD-Live доступна для некоторых Blu-ray-дисков. При выборе этой функции из меню диска вы получаете возможность загрузить дополнительные материалы или информацию через Интернет (подключившись к сети).

Если вы испытываете затруднения при подключении к Интернету, используя диск BD-Live, нажмите кнопку «Настройки» и выйдите в меню Network Setup («Настройка сети»). Выберите пункт Test Connection («Проверка подключения»). Если ресивер BDS способен соединиться с Интернетом, возможно, возникла ошибка на сервере, к которому пытается подключиться диск BD-Live. Изучите информацию на конверте диска или обратитесь к поставщику материалов. Если проверка подключения не была пройдена, обратитесь к своему Интернет-провайдеру (ИП) для ввода правильных установок в меню ресивера BDS IP Configuration («Конфигурация IP»). Если проблема остается, обратитесь к ИП для дальнейшей помощи.

Воспроизведение музыкальных CD

При воспроизведении музыкальных CD верхняя панель BDS показывает значок режима воспроизведения, тип диска, текущую дорожку, число всех дорожек на диске и экран времени.

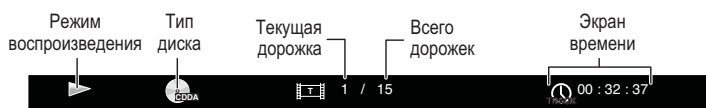

Воспроизведение потоковых мультимедийных данных через домашнюю сеть

Ресивер BDS дает вам возможность доступа к мультимедийным данным на других устройствах, подключенных к домашней сети, а также просмотра потоковых данных из служб в сети Интернет.

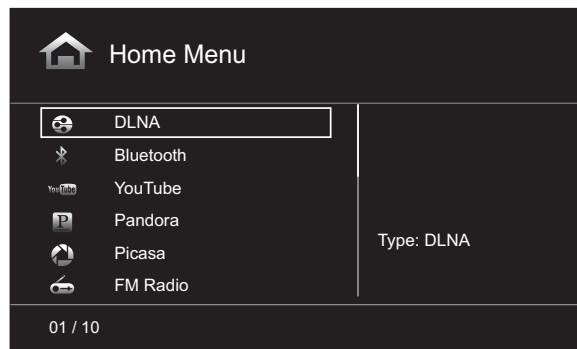

ПРИМЕЧАНИЕ. Службы Pandora, Picasa и YouTube доступны не во всех регионах. См. таблицу ниже. Если служба недоступна в вашем регионе, она не будет указана в списке OSD, показанном выше. (См. список на стр. 2, чтобы выяснить свой регион для Blu-ray/DVD):

	Регион Blu-ray/DVD							
Служба	A/1	A/2	A/3	A/4	B/2	B/4	C/5	C/6
Pandora	Есть	Нет	Нет	Нет	Нет	Нет	Нет	Нет
Picasa	Есть	Есть	Есть	Есть	Есть	Есть	Есть	Нет
YouTube	Есть	Есть	Есть	Есть	Есть	Есть	Есть	Нет

Digital Living Network Alliance (DLNA) — это протокол общего пользования файлами, который позволяет это делать ресиверу BDS и другим устройствам, подключенным к одной сети, содержащей мультимедийные аудио- и видеоданные. DLNA поддерживается персональными компьютерами, поддерживающими общий доступ к файлам посредством Windows Media Player, Windows Media Center или Intel Media Server. Компьютеры Apple также могут предоставлять общий доступ к файлам через DLNA с помощью программного обеспечения Harman Music Manager, которое вы можете бесплатно загрузить с веб-сайта www.harmankardon.com. (Также доступно программное обеспечение третьих сторон, которое дает возможность общего доступа к файлам через DLNA.)

DLNA позволяет вам смотреть через ресивер BDS фильмы с персонального компьютера на большом телевизоре либо воспроизводить через систему BDS аудиофайлы MP3 или WMA, хранящиеся на смартфоне. Вы также можете посещать веб-сайты в Интернете и наслаждаться материалами, которые предоставляют различные облачные службы.

Прежде чем вы сможете получить доступ через DLNA к файлам, расположенным на других устройствах, на каждом устройстве должны быть установлены права общего пользования файлов для ресивера. Выполните следующее, чтобы дать права общего пользования на ПК с помощью Windows Media Player:

1. Откройте Windows Media Player.
2. Откройте меню Library («Библиотека») и выберите Media Sharing («Совместное использование мультимедийных материалов»). Появится окно Media Sharing («Совместное использование мультимедийных материалов»).
3. Отметьте флажок Share My Media («Предоставить доступ к моим мультимедийным материалам»). В окне появится значок для BDS.
4. Выберите значок BDS, выберите Allow («Разрешить») и затем OK.

После этого файлы WMA и MP3 на вашем компьютере станут доступными для BDS. Чтобы предоставить доступ к мультимедийным данным на других типах компьютеров, операционных систем и с помощью другого программного обеспечения, обратитесь к инструкциям для этих компьютеров, операционных систем и мультимедийных проигрывателей.

Чтобы определить, какие из ваших сетевых устройств разрешают общий доступ к мультимедийным материалам через DLNA, просто прокрутите Главное меню ресивера BDS и выберите DLNA; под заголовком окна будут перечислены различные сетевые устройства. Щелкните по устройству, и если оно разрешает общий доступ к файлам, то вы увидите его файловую структуру и сможете выбрать доступные мультимедийные материалы.

ПРИМЕЧАНИЕ. Ваш ресивер BDS поддерживает файлы в формате MP3 и WMA; файлы других типов воспроизводиться не будут.

Bluetooth позволяет вам принимать беспроводное потоковое аудио с устройства, которое было связано с ресивером BDS. Связав ресивер BDS с Bluetooth-совместимым устройством, вы можете указать Bluetooth в качестве активного источника в Главном меню. На OSD появится экран воспроизведения музыки.

Для управления воспроизведением используйте соответствующие кнопки на пульте ДУ.

Воспроизведение мультимедийных материалов из YouTube. YouTube — это онлайн-служба, дающая возможность делиться видеороликами с друзьями, родственниками и другими людьми по всему миру.

Отображение материалов из Picasa. Служба Picasa компании Google — это облачная служба, работающая по подписке, которая дает возможность организовать, редактировать и делиться цифровыми изображениями через Интернет и просматривать их на экране телевизора. **ПРИМЕЧАНИЕ.** Прежде чем вы получите возможность просматривать материалы из Picasa, вам придется зарегистрировать в этой службе учетную запись.

Воспроизведение музыки из Pandora. Доступная только на ресиверах BDS, продающихся в США, Pandora — это бесплатная служба Интернет-радио, дающая вам доступ к широкому спектру музыкальных стилей. **ПРИМЕЧАНИЕ.** Прежде чем вы получите возможность просматривать материалы из Pandora, вам придется зарегистрировать в этой службе учетную запись.

Прослушивание устройства iPod/iPhone/iPad

С помощью кабеля Apple (не входит в комплект) подключите свое iOS-совместимое мобильное устройство к USB-порту на передней панели ресивера BDS. Значок iPod появится в Главном меню. Выберите значок iPod и нажмите кнопку OK. Экранное меню ресивера BDS (OSD) отобразит экран iPod Now Playing («Воспроизведение iPod»).

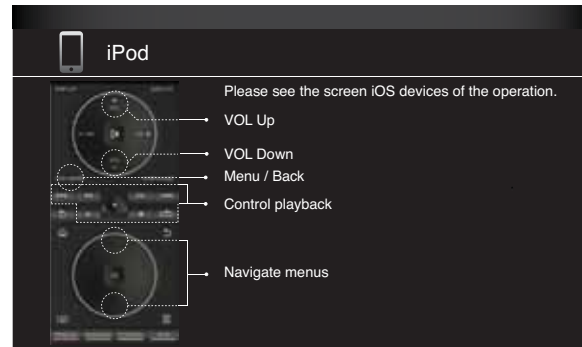

- Ресивер BDS не будет воспроизводить видеоматериалы, хранящиеся на устройствах iPod, iPhone или iPad.
- Когда iPod выбран в качестве источника, на разъем наушников аудио не подается.

В дополнение к воспроизведению материалов с iOS-совместимых устройств кнопки пульта ДУ ресивера будут управлять некоторыми функциями iPod/iPhone/iPad, как показано на экране Now Playing («Воспроизведение»).

Нажатие кнопки «Главная» переключит OSD на экран главного меню, в то время как вы продолжите прослушивание материалов iPod/iPhone/iPad с помощью ресивера BDS. Нажатие кнопки «Повтор» будет циклически переключать подключенное устройство между режимами Repeat Song («Повторить песню»), Repeat All («Повторить все»), Repeat Off («Повтор выкл.»).

Прослушивание FM-радио

Нажмите кнопку «Радио» на пульте ДУ либо, если на OSD отображается экран главного меню, выделите опцию Radio («Радио») и нажмите кнопку OK. На OSD появится экран Radio Now Playing («Прослушивание радио»), а на информационном дисплее ресивера будет показана текущая настроенная частота FM; нижняя строка дисплея будет показывать информацию RDS для текущей станции (если доступна).

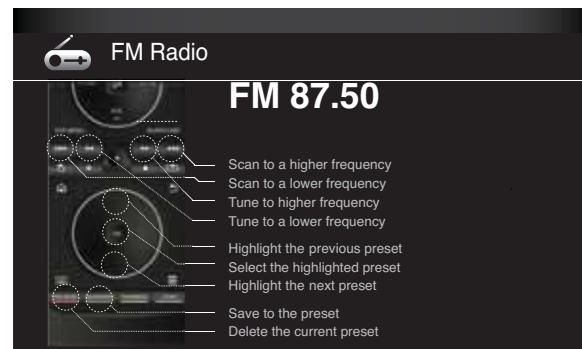

В дополнение к воспроизведению радио через ресивер нажатие кнопки «Радио» переводит пульт ДУ в режим управления радио, как показано на экране Now Playing («Воспроизведение»).

Нажатие кнопки «Главная» переключит OSD на экран главного меню, в то время как вы продолжите прослушивание радио с помощью ресивера BDS. Чтобы снова вернуться к экрану Radio Now Playing («Прослушивание радио»), нажмите кнопку «Назад».

Прослушивание аудиоисточников

Нажмите кнопку *Aux* пульта ДУ. Ресивер переключится на аудиовход, который был выбран последним. Последующие нажатия кнопки *Aux* будут переключать аудиовходы в следующем порядке: *Coax In*, *Optical In 1*, *Optical In 2*, *Aux In 1*, *Aux In 2* и *HDMI ARC* (канал аудиовозврата). На ТВ или плоскоэкранный дисплее появится экран *Aux Input Now Playing* («Воспроизведение входа *Aux*»).

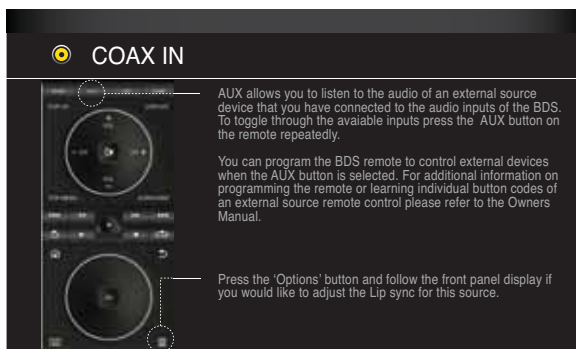

Помимо воспроизведения дополнительного источника через ресивер нажатие кнопки *Aux* переводит пульт ДУ в режим управления дополнительными компонентами. Если вы запрограммировали пульт ДУ для управления дополнительными компонентами (либо путем ввода кода, либо обучая пульт командам), то он теперь будет работать в соответствии с этой программой. (См. *Программирование пульта ДУ* на стр. 13.)

Задержка синхронизации аудио и видео: во время воспроизведения дополнительного источника модули обработки аудио и видео могут создавать небольшую задержку между изображением и звуком. Нажатие кнопки «Опции» поможет вам подстроить задержку аудио, чтобы избавиться от расхождений аудио и видео, которые могут возникнуть между звуком и изображением в видеопрограммах, где звук воспроизводится через один из аудиовходов, расположенных на задней панели ресивера. Используйте кнопки курсора «Вверх»/«Вниз» для увеличения или уменьшения задержки аудио, пока расхождения между аудио и видео не будут устранены и звук с изображением не будут корректно синхронизированы. Величина задержки аудио показывается на информационном дисплее ресивера, расположенном на его передней панели.

Прослушивание мультимедийных данных через AirPlay (только BDS 277/BDS 577)

Если к вашей домашней сети подключен ресивер BDS 277 или BDS 577, вы можете передавать на него потоковое аудио через AirPlay с Apple-совместимых устройств с версией ОС iOS 4.2 или выше, а также с подключенных к той же сети компьютеров, на которых установлена программа iTunes 10.1 или выше. См. *Подключение к домашней сети* на стр. 12 и *Общие установки: Сеть* на стр. 17 для получения информации о подключении к домашней сети.

Чтобы начать потоковую передачу данных на BDS через AirPlay:

- Чтобы начать передачу потокового аудио через AirPlay с компьютера, запустите iTunes, щелкните по кнопке AirPlay, находящейся в нижней части окна iTunes, и выберите «HK BDS» в появившемся всплывающем списке.

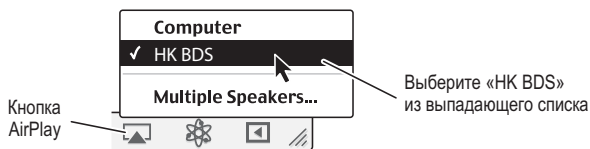

- Чтобы начать передачу потокового аудио через AirPlay с устройства iPod, iPhone или iPad, прикоснитесь к кнопке AirPlay на экране и выберите «HK BDS» в появившемся списке выбора динамиков.

Будет получен поток аудио, передающийся через AirPlay (OSD будет показывать сообщение «AirPlay activated»); при этом звучание текущего источника, играющего через ресивер BDS, будет прервано. Если ресивер находится в спящем режиме, он включится и начнет воспроизведение потокового аудио, передающегося через AirPlay. На OSD появится экран воспроизведения музыки.

Для управления воспроизведением используйте соответствующие кнопки на пульте ДУ.

Воспроизведение файлов с USB-устройств и CD-дисков с данными

Ваш ресивер BDS может воспроизводить аудиофайлы MP3 (до 320 кбит/с), показывать фотографии в формате JPEG, а также показывать MPEG 2 и профильные аудио-/видеофайлы DivX для домашнего кинотеатра, хранимые в USB-устройствах или на CD/DVD-дисках с данными.

ВАЖНО! Только носители с файловой системой FAT32 совместимы с вашим ресивером BDS.

Для доступа к файлам устройства, подключенного к USB-порту ресивера, нажмите кнопку «Главная» и выберите USB из списка на экране.

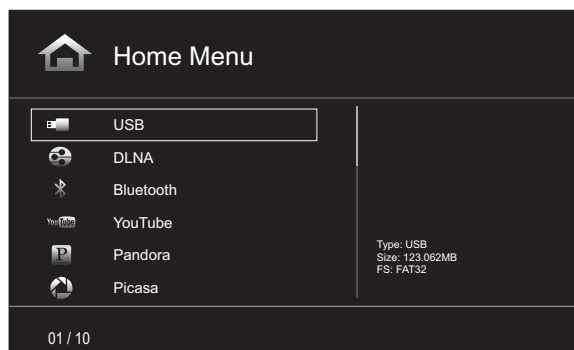

Независимо от файловой структуры устройства на экране появятся три папки: Photo, Music, Video и AVCHD (видеофайлы высокого разрешения с видеокамеры AVCHD). Выберите нужную вам папку.



Экран покажет файловую структуру устройства. Выбранная папка покажет все файлы выбранного типа. Если в корневом каталоге есть файлы выбранного типа, они будут тоже показаны.

Для перехода на один уровень выше нажмите стрелку курсора «Влево» или щелкните по папке со стрелкой.

Просмотр фото

В главном каталоге выберите Photo. Выберите папку с фотографиями и выделите в папке фото. На правой стороне экрана появится мини-картинка выбранного фото.

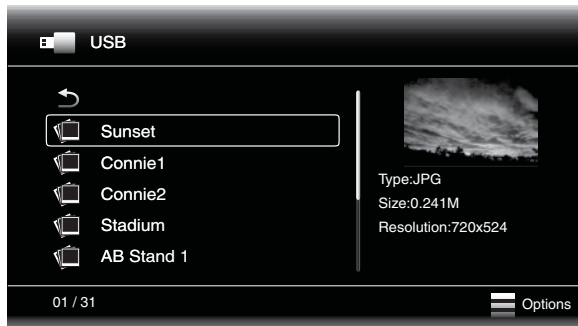

При просмотре фото пользуйтесь следующими кнопками пульта ДУ:

Кнопка «Воспроизведение»: нажмите эту кнопку для запуска слайд-шоу, которое покажет фотографии в данной папке или каталоге (начиная с выделенного JPEG) в течение 15 секунд в том порядке, как они расположены в папке.

Кнопка «Пауза»: эта кнопка замораживает текущее фото на экране. Нажмите кнопку «Воспроизведение» для возобновления слайд-шоу.

Кнопка «Стоп»: нажмите эту кнопку для остановки слайд-шоу и возврата в каталог.

Кнопки «Следующий/шаг» и «Предыдущий/шаг»: пользуйтесь этими кнопками для перехода к следующему или предыдущему фото в слайд-шоу или каталоге.

Кнопка курсора «Вверх»: при демонстрации фото эта кнопка поворачивает изображение на 180°. Нажатие этой кнопки при демонстрации каталога выделяет предыдущий пункт каталога.

Кнопка курсора «Вниз»: при демонстрации фото эта кнопка вызывает зеркальное отображение изображения. Нажатие этой кнопки при демонстрации каталога выделяет следующий пункт каталога.

Кнопка курсора «Влево»: при демонстрации фото эта кнопка поворачивает изображение на 90° против часовой стрелки. Нажатие этой кнопки при демонстрации каталога происходит переход на более высокий уровень каталога.

Кнопка курсора «Вправо»: при демонстрации фото эта кнопка поворачивает изображение на 90° по часовой стрелке.

Кнопка «Опции»: при демонстрации фото эта кнопка вызывает меню Options («Опции»), предоставляющее следующие опции:

- File («Файл»): выбор файла для демонстрации.
- Play Mode («Режим воспроизведения»): просмотр файлов в нормальном порядке, случайном порядке (до нажатия кнопки «Стоп») или в демо-режиме (экран покажет каждое фото в папке один раз в случайном порядке, затем вернется в каталог).
- Slide Show («Слайд-шоу»): выберите продолжительность показа каждого слайда: 5, 15 или 30 секунд.
- Transition («Переход»): выберите нужный тип из различных типов перехода от изображения к изображению.

При демонстрации каталога нажатие кнопки «Опции» вызывает панель Playlist Options («Опции списка воспроизведения»). См. *Использование списков воспроизведения* на стр. 27.

Кнопка «Мини-картинка» (желтая): при включенном слайд-шоу нажатие этой кнопки вызовет показ мини-картинок всех фото слайд-шоу. Кнопками курсора и ОК выделите и выберите фото для просмотра.



Кнопка «Зум» (синяя): нажатие этой кнопки во время слайд-шоу замораживает и увеличивает текущее изображение в 2 раза. Дополнительные нажатия меняют зум на 3x, 4x, 1/2, 1/3 и 1/4.

Воспроизведение музыкальных файлов

В главном каталоге выберите Music. Выберите папку с музыкальными файлами и выделите один из файлов. На правой стороне экрана появится информация о выделенном файле.

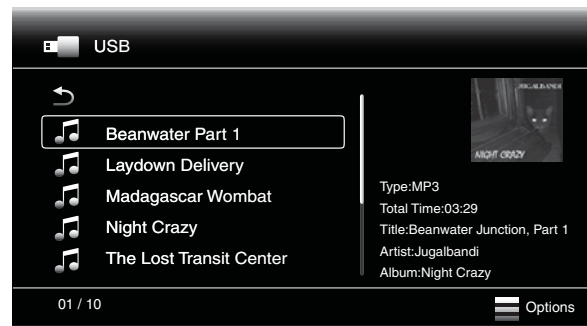

Выбрав выделенный файл, вы включите его воспроизведение. Если за выбранным файлом последуют другие музыкальные файлы папки, ресивер будет воспроизводить их в том порядке, как они появляются на экранном дисплее. Во время воспроизведения музыкальных файлов появится такой экран:

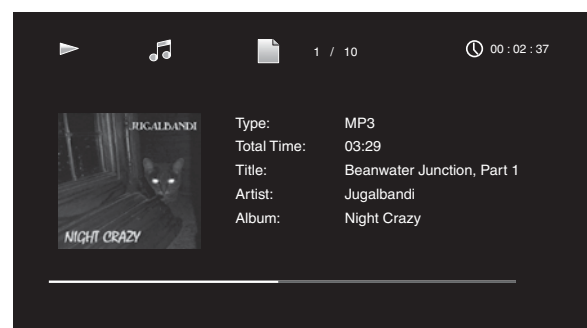

Если выбранный MP3-файл имеет ID3-тег с обложкой альбома, обложка тоже будет демонстрироваться на экране.

Для управления воспроизведением музыкального файла используйте соответствующие кнопки пульта ДУ. См. *Функции пульта ДУ* на стр. 8 для получения подробной информации об этих кнопках.

Когда ресивер BDS воспроизводит музыкальные файлы с USB-устройства или диска с данными, функции повтора и вызова опций слегка отличаются от таких же функций при воспроизведении Blu-ray-дисков, DVD и музыкальных CD:

Кнопка «Повтор»: нажатия этой кнопки последовательно переключают следующие режимы повтора: 1 («Песня»), All («Папка»), Off («Выкл.»). Текущий режим повтора демонстрируется на верхней панели экрана.

Кнопка «Опции»: нажатие этой кнопки показывает все доступные для данной песни опции:

- File («Файл»): выбор песни для воспроизведения.
- Time («Время»): показывает прошедшее или оставшееся время дорожки.
- Play Mode («Режим воспроизведения»): воспроизводит песни в нормальном порядке, в случайном порядке (до нажатия кнопки «Стоп») или в демо-режиме (воспроизводит каждую песню папки в случайном порядке один раз и затем возвращается в каталог).
- Bitrate («Битрейт»): показывает битрейт воспроизводимой песни.
- Advance («Ускоренное воспроизведение»): ускоренное воспроизведение композиции без отключения звука.
- Replay («Повторное воспроизведение»): во время воспроизведения каждое нажатие кнопки OK возвращает на 10 секунд.
- Find («Поиск»): позволяет вам переместиться на точное время внутри дорожки.

При воспроизведении музыкальных файлов с USB-устройства или диска с данными можно одновременно просматривать фото с того же источника. При воспроизведении музыкального файла нажмите кнопку «Главная», перейдите к папке с фото и выберите фото, чтобы начать слайд-шоу.

Воспроизведение видео

В главном каталоге выберите папку Video либо AVCHD. Выберите папку с видеофайлами, выделите видеофайл в активной папке.



Автоматически начнется воспроизведение. Если в папке есть еще видеофайлы, ресивер BDS воспроизведет их все в том порядке, в каком они появляются в экранном меню.

Для управления воспроизведением видеофайла используйте соответствующие кнопки пульта ДУ. См. *Функции пульта ДУ* на стр. 8 для получения подробной информации об этих кнопках.

Когда ресивер BDS воспроизводит видеофайлы с USB-устройства или CD-диска с данными, функции повтора и вызова опций слегка отличаются от таких же функций при воспроизведении Blu-ray-дисков и DVD:

Кнопка «Повтор»: нажатия этой кнопки последовательно переключают следующие режимы повтора: 1 («Текущее видео»), All («Папка»), Off («Выкл.»).

Кнопка «Опции»: нажатие этой кнопки демонстрирует все доступные опции для видео, которое в настоящий момент воспроизводится: File («Файл»), Title («Название»), Chapter («Глава»), Time («Время»), Play Mode («Режим воспроизведения»), Audio («Аудио»), Subtitle («Субтитры»), Code Page («Кодовая страница»), Bitrate («Битрейт»), Advance («Ускоренное воспроизведение»), Replay («Повторное воспроизведение»), Adjust Lip Sync («Синхронизация аудио и видео») и Find («Поиск»).

Использование списков воспроизведения

Поскольку USB-устройства и диски с данными содержат большое количество файлов, вы можете создать список воспроизведения для каждого диска или устройства, что облегчит доступ к выбранным файлам.

Создание списка воспроизведения:

ПРИМЕЧАНИЕ. Процедуры одинаковы для USB и дисков с данными.

1. Нажмите кнопку «Главная». Появится Главное меню.
2. Выберите CD data disc («CD-диск с данными») или USB. Появятся папки Photo, Music и Video.
3. Выберите тип файла, для которого вы хотите создать список воспроизведения. Вы можете создать список воспроизведения для каждого типа файла.
4. Найдя файл, который вы хотите включить в список воспроизведения для данного типа файла, выделите его и нажмите кнопку «Опции». Появится панель опций списка воспроизведения.
5. Для добавления в список выберите Add to Playlist («Добавить в список воспроизведения»).
6. Повторите шаги 4–5 для всех файлов, которые вы хотите включить в список.

Для создания списка воспроизведения для другого типа файлов повторите шаги 1–6, но в шаге 3 выберите другой тип файла.

Воспроизведение списка воспроизведения:

1. Нажмите кнопку «Главная». Появится Главное меню.
2. Выберите Playlist («Список воспроизведения»). Появится экран Photo/Music/Video («Фото/музыка/видео»).
3. Выберите тип списка воспроизведения, который вы хотите воспроизводить. Откроется соответствующий список воспроизведения.
4. Выберите первый пункт списка и нажмите кнопку «Воспроизведение». Начнется воспроизведение списка воспроизведения.

Для повторного воспроизведения списка нажмите кнопку «Повтор». Вы можете повторить одну позицию («1») или весь список («All»).

Поиск и устранение неисправностей

Если ваш ресивер BDS не работает так, как он должен работать по вашему мнению, прежде чем звонить дилеру и обращаться в компанию Harman Kardon, проверьте, не описана ли ваша проблема в нижеприведенном разделе.

Проблема	Решение
Отсутствует питание ресивера (индикатор питания/режима ожидания не светится):	<ul style="list-style-type: none"> Проверьте, хорошо ли подключен шнур питания к разъему питания ресивера. Убедитесь в том, что шнур питания включен в рабочую розетку. Если на розетке имеется переключатель, убедитесь, что он находится во включенной позиции (On). Убедитесь в том, что выключатель питания ресивера (расположен на задней панели) находится во включенной позиции (On).
Звук воспроизводится через динамики, но нет телевизионного изображения:	<ul style="list-style-type: none"> Проверьте HDMI-соединение между ресивером и ТВ. Проверьте HDMI-соединение и соединение компонентного видео между источником и ресивером BDS. Убедитесь, что ТВ включен и установлен на нужный источник сигнала. Отсоедините HDMI-кабель от телевизора и вставьте его снова.
В звуке присутствует постоянный шум:	<ul style="list-style-type: none"> Убедитесь, что все входные кабели полностью вставлены в соответствующие разъемы. Убедитесь, что все кабели находятся на расстоянии по меньшей мере 3,3 м (10 футов) от флуоресцентных ламп. Убедитесь, что разъемы всех кабелей чисты. Если необходимо, протрите их тканью, слегка смоченной в спирте.
Службы, предоставляющие потоковые данные (Pandora, Picasa или YouTube), не появляются в Главном меню:	<ul style="list-style-type: none"> См. таблицу на странице 23, чтобы убедиться в том, что услуги по предоставлению потоковых данных доступны в вашем регионе. Если услуги недоступны, они не появятся в Главном меню.
Невозможно подключиться к услугам по предоставлению потоковых данных, видимых в Главном меню:	<ul style="list-style-type: none"> Убедитесь в том, что ресивер BDS подключен к вашей домашней сети. См. «Общие установки: Сеть» на стр. 17 для получения информации о проверке соединения.
Невозможно передавать потоковые мультимедийные данные от другого устройства, подключенного к сети, через DLNA:	<ul style="list-style-type: none"> Убедитесь в том, что на устройствах, подключенных к сети, установлены права общего пользования данными. См. «Digital Living Network Alliance (DLNA)» на стр. 23.
Диск не воспроизводится:	<ul style="list-style-type: none"> Убедитесь, что диск вставлен правильно (маркированной стороной вверх). Убедитесь, что диск имеет соответствующий тип: BD-Video (однослойный или двухслойный), DVD-Video, DVD+R/RW, DVD-R/RW, CD-DA (цифровой музыкальный компакт-диск), CD-R/RW. Другие типы дисков воспроизводиться не будут. Убедитесь, что поверхность диска чистая и не поцарапана.
Наличие шумов или других помех изображения при воспроизведении Blu-ray диска или DVD:	<ul style="list-style-type: none"> Убедитесь, что поверхность диска чистая и не поцарапана.
При воспроизведении дополнительного источника звук и изображение не синхронизированы:	<ul style="list-style-type: none"> Нажмите кнопку «Опции» и выполните синхронизацию аудио и видео, чтобы синхронизировать звук и изображение.
Невозможно настроиться на радиостанцию:	<ul style="list-style-type: none"> Убедитесь, что антенна диапазона FM подсоединена правильно. Подстройте расположение антенны. Если необходимо, используйте антенну с усилителем или внешнюю антенну FM.
Ресивер не отвечает на команды пульта ДУ:	<ul style="list-style-type: none"> Замените все три батарейки пульта ДУ новыми и удостоверьтесь, что они установлены с соблюдением полярности. Держите пульт ДУ ближе к ресиверу. Убедитесь, что датчик пульта ДУ ресивера находится в области прямой видимости пульта ДУ.
Пульт ДУ не управляет запрограммированными компонентами (ТВ или видео):	<ul style="list-style-type: none"> Убедитесь, что вы нажали кнопку Auh пульта ДУ, прежде чем начинаете управлять компонентом. Перепрограммируйте и/или переобучите пульт ДУ командам компонента.
При нажатии на кнопку пульта ДУ на экране появляется символ Ø:	<ul style="list-style-type: none"> Выбранная функция в момент нажатия кнопки не допускается.
Ресивер не отвечает на команды или ведет себя странным образом:	<ul style="list-style-type: none"> Отключите ресивер от сети, подождите 30 секунд и подключите снова.

Дополнительную информацию о разрешении проблем можно получить в разделе часто задаваемых вопросов (FAQ) на странице поддержки веб-сайта www.harmankardon.com.

Список кодов пульта ДУ для дополнительных компонентов

TV/DVR

Изготовитель	Коды				
A MARK	0132	0122	1088	1105	
ACER	0143	1167			
ADMIRAL	0192	1105	1088	1023	
ADVENT	0151				
AIWA	0027	1110			
AKAI	0053	1093	1089	1056	1053
	1042	1022	1020	1011	
AKAL	0160	0123			
AKURA	1020				
ALBA	1040	1020			
AMPRO	0164				
ANAM	0122	0112	0109	0106	0045
ANSONIC	1049	1144	1145	1146	1147
	1148				
AOC	0128	0123	0122	0037	0146
	0150				
APEX	0154	2014	2016		
ARC EN CIEL	1059	1056	1024	1019	1017
ARCAM	1017				
ARISTONA	1086	1060	1048	1047	1033
	1025	1023	1022		
ASA	1201	1096	1088	1023	1012
AUDIOVOX	0012	0155			
AUTOVOX	1088	1044	1025		
BANG & OLUFSEN	1088				
BARCO	1202				
BASICLINE	1020				
BAUR	1102	1077	1076	1075	
BEKO	1022				
BENQ	0166	0170	1165		
BLAUPUNKT	0084	1077	1076	1075	1011
BLU:SENS	0174	0178	0185	1098	1109
	1112	1120	1138	1170	1175
BLUE SKY	1144	1148	1149	1150	1151
	1152	1153	1154	1155	1156
	1157	1158			
BRANDT ELECTRONIQUE	1059	1056	1024	1019	1017
BRION VEGA	1203	1088	1023		
BROCKSONIC	0206	0205	0072		
BRUNS	1088	1023			
BUSH	1092	1043	1040	1020	1010

Изготовитель	Коды				
BUSH (UK)	1044				
CANDLE	0128	0123			
CAPEHART	0059				
CELLO	1178	1182			
CENTURION	0171	0123			
CENTURY	1088	1023			
CETRONIC	0045				
CGE	1105				
CIHAN	1032				
CITIZEN	0132	0128	0123	0045	
CLASSIC	0045				
COBY	0104				
COMTEL	1032				
CONCERTO	0128				
CONTEC	0045	1010			
CONTINENTAL EDISON	1059	1056	1024	1019	1017
CORANDO	0172				
CORONADO	0132				
CRAIG	0159	0158	0157	0045	
CROSLEY	1088	1023			
CROWN	0132	0045			
CURTIS MATHES	0128	0123	0132	0080	0082
CXC	0045				
DAEWO	0132	0128	0127	0119	0116
	0114	0111	0108	0106	0105
	0102	0087	0045	1022	
DANSAI	1022				
DAYTRON	0132	0128			
DECCA	1091	1032			
DECCA (UK)	1038				
DEGRAAF	1015				
DELL	0075				
DGM	1190				
DIBOSS	0186				
DIGI LINK	0200				
DIGIFUSION	1184				
DIGITREX	1192				
DISH NETWORK	0188	2012			
DIXI	1022				

TV/DVR

Изготовитель	Коды				
DORIC	1029				
DUMONT	1201	1199	1096	1088	1023
DUMONT-FINLUX	1044	1012			
DYNASTY	0045				
DYNATECH	0063				
DYNATRON	1022	1020			
DYNEX	0014	0083	0107	0189	
ELBE	1211	1105	1095		
ELCIT	1032	1023			
ELECTROGRAPH	0064				
ELECTROHOME	0132	0115			
ELEMENT	0048	0113			
EMERSON	0205	0162	0159	0158	0157
	0139	0132	0128	0123	0045
	0126	1195	1088	1023	
EMOTION	1189				
EPSON	0074				
ERRES	1033	1022			
FENNER	1022				
FERGUSON	1197	1196	1099	1077	1076
	1075	1062	1047	1024	1001
FIDELITY	1047				
FIDELITY (UK)	1099				
FINHER	1204				
FINLANDIA	1018				
FINLUX	1201	1199	1096	1088	1044
	1012				
FIRST LINE	1157	1159	1160	1161	1163
	1164	1166	1168	1169	
FISHER	1088	1043	1023		
FORGESTONE	1099	1047			
FORMENTI	1088				
FORMENTI-PHOENIX	1088				
FUJITSU	1195	0041	0042	0249	0250
FUNAI	0045	0195	1195		
FUTURETECH	0045				
GATEWAY	0198	0199			
GBC	1043				
GE	0163	0159	0145	0133	0128
	0123	0121	0087	0029	
GEC (UK)	1061				
GOODMANS	1043	1022	1010	1036	1041

Изготовитель	Коды				
GORENJE	1124	1034			
GRANADA	1104	1033	1029	1022	1018
	1010				
GRANADA (UK)	1043				
GRUNDIG	0193	0203	1200	1096	1077
	1076	1075	1011		
GVA	0131				
HAIER	0135	0213	1028		
HALL MARK	0128				
HANNSPREE	1185				
HANSEATIC	1043	1022	1020	1010	
HARMAN KARDON	0201				
HIFIVOX	1080	1059	1056	1024	1019
	1017				
HINARI	1195	1043	1020	1010	
HISENSE	0137	0140	0216		
HITACHI	0147	0144	0132	0128	0123
	1206	1101	1094	1093	1085
	1082	1080	1069	1066	1061
	1059	1058	1056	1055	1043
	1035	1026	1024	1018	1015
	1012				
HP	0076	0218			
HUMAX 0217	1030				
HYPER	1206				
HYPERION	0073				
HYTEK	0016				
HYUNDAI	0220	0236			
IKASU	1212				
ILO 0009 0056					
INFINITY 0148					
INKEL 0120					
INNO HIT	1068				
INSIGNIA	0099	0107			
INTERFUNK	1104	1088	1056	1033	1024
	1023	1022	1020		
INTERVISION	1121	1119	1118	1117	1116
	1115	1114	1113	1111	
ISIS	1186				
ITT	1100	1092	1046	1040	
ITT-NOKIA	1100	1092	1058	1040	
JBL	0148				
JCPENNY	0145	0132	0128	0123	0115
JENSEN	0019				

TV/DVR

Изготовитель	Коды				
JET POINT	1208				
JOHN LEWIS	1193				
JVC	0134	0087	0079	1092	1056
	1053	1047	1043	1010	
KARCHER	1068	1012			
KATHREIN	1124	1034			
KAWASHO	0173				
KEC	0045				
KENMARK	1183				
KENNEDY	1025				
KENWOOD	0204	0123			
KLEGG	0066				
KLH	0006				
KMC	0132				
KNEISSEL	1105				
KNOLL SYSTEMS	0224				
KOGAN	1180				
KONKA	0225				
KRIESLER	1060	1048	1047	1033	1025
	1023	1022			
KTV	0162	0132	0123	0045	
LEVEL	1191				
LG (GOLDSTAR)	0132	0128	0122	0110	0101
	0002	0013	0086	1022	1073
	2004				
LINSAR	1187				
LLOYTRON	0173	0172			
LODGENET	0069				
LOEWE	0227	1027			
LOEWE OPTA	1088	1023	1022	1020	
LOGIK	0069	1099	1091	1047	1038
LUMA	1022				
LUXMAN	0128				
LUXOR	1058				
LXI	0148	0145	0077		
M ELECTRONIC	1201				
MAGNADYNE	1088	1023			
MAGNASONIC	0015				
MAGNAVOX	0148	0145	0132	0128	0123
	0030	0040	0088	0138	2007
	2008	2009	2010	2011	
MANESTH	1022				
MARANTZ	0148	0123	0115	1022	

Изготовитель	Коды				
MARELLI	1088				
MARK	1022				
MARKS & SPENCER	1182				
MATSUI	0148	1091	1043	1040	1038
	1020	1001			
MAXENT	0199				
MEDION	1031				
MEMOREX	0128	0069			
METZ	0084	1088	1077	1076	1075
	1023	1011			
MGA	0128	0123	0115		
MINERVA	0084	1200	1096	1077	1076
	1075	1011			
MINTEK	0065				
MISAKI	0195				
MITSUBISHI	0168	0167	0160	0128	0123
	0115	0077	1124	1092	1091
	1090	1089	1083	1082	1079
	1077	1076	1075	1057	1050
	1046	1043	1039	1038	1034
	1029	1023	1022	1020	1013
	1011	1010	1007		
MOTOROLA	2005				
MTC	0176	0175			
MURPHY	1021				
NATIONAL	0182	0181	0180	0179	0177
	0148	1018			
NEC	0125	0123	0121	0115	0010
	1043	1010			
NECKERMANN	1102	1088	1078	1023	
NEON	1182				
NIKEI	0045				
NOBLEX	1204	1205			
NOKIA	1100	1092	1046	1040	
NORDMENDE	1094	1093	1080	1069	1059
	1056	1053	1024	1019	1017
	1009				
OKI	1045	1049	1081	1087	1097
OLEVIA	0007				
ONKING	0045				
ONWA	0045				
OPTOMA	0229				
OPTONICA	0077				
ORION	0211	0210	0209	0208	0207
	0230	1210	1209	1091	1040
	1038				

TV/DVR

Изготовитель	Коды				
OTTO VERSAND	1207 1076 1010	1102 1075	1092 1043	1078 1022	1077 1020
PANASONIC	0169 1136 1131 1004	0148 1135 1130	0087 1134 1129	0061 1133 1128	1137 1132 1002
PATHE' MARCONI	1059	1056	1024	1019	1017
PHILCO	0148 0045	0132 1105	0128 1088	0123 1023	0115
PHILIPS	0148 0036 1108 1095 1071 1060 1033 1022 1177	0145 0035 1107 1088 1070 1054 1032 1020 1179	0132 0034 1104 1086 1068 1048 1027 1014 1181	0128 0033 1100 1084 1067 1047 1025 1008 1213	0123 0089 1099 1078 1061 1046 1023 1176
PIONEER	0128 1024	0123 1022	0024 1020	1069	1056
POLAROID	0003	0004	0005	0006	0043
PORTLAND	0132	0128	0231		
PROLINE	1209	1020			
PROSCAN	0133				
PROTECH	1022				
PROTON	0165 0008	0132	0128	0122	0059
QUASAR	0087	0032			
QUELLE	1200 1044 1011	1096 1038	1077 1022	1076 1020	1075 1012
RADIO SHACK	0197 0045	0196	0180	0132	0128
RADIOLA	1078 1025	1060 1023	1048 1022	1047	1033
RADIOMARELLI	1088 1022	1083	1082	1029	1023
RBM (UK)	1044				
RCA	0163 0123 2012	0161 0115	0145 0089	0133 0188	0128 2001
REALISTIC	0196	0167	0045		
REDIFFUSION	1083	1082	1029		
REX	1198	1025	1022		
RFT	1127 1122	1126	1125	1124	1123
RTF	1023				
RUNCO	0153	0152	0044	0046	
SAA	0183				

Изготовитель	Коды				
SABA	1094 1059 1017	1093 1056 1009	1088 1024	1080 1023	1069 1019
SALORA	1058	1018			
SAMPO	0128	0123	0059		
SAMSUNG	0226 0022 1204	0145 0020 1068	0132 1226 1022	0128 1208 2003	0124 1205
SANYO	0054 1043	0026 1038	0091 1023	1092 1012	1091 1010
SBR	1086 1033	1084 1022	1061	1047	1046
SCEPTRE	0232				
SCHNEIDER	1196 1047	1086 1033	1078 1025	1060 1023	1048 1022
SCOTT	0132	0128	0045	1195	
SEARS	0145	0132	0128		
SELECO	0078 1022	1199	1198	1105	1025
SHARP	0132 1207	0128 1043	0077 1010	0062	0092
SHERWOOD	0067				
SIEMENS	0084 1011	1077 1010	1076	1075	1015
SIGNATURE	0069				
SINGER	1105	1088	1023		
SINUDYNE	1209	1210			
SOLE	0068	0233			
SONY	0212 0031 1103 1062 1006	0194 0028 1102 1043 1172	0136 0060 1091 1038 1173	0130 0093 1065 1016 1174	0117 1106 1064 1010
SOUND WAVE	1020				
SOUNDESIGN	0128	0045			
SPECTRICON	0122				
SSS	0045				
STERN	1198	1025	1022		
SUNKAI	1210				
SUPERSCAN	0195				
SUPRATECH	1139	1140	1141	1142	1143
SYLVANIA	0148 0057	0145 0094	0128 0098	0123 0142	0025
SYMPHONIC	0184	0195			
TANDBERG	1080	1056	1023		
TANDY	0077				
TATUNG	0063	2018			

TV/DVR

Изготовитель	Коды				
TCL	0234				
TEAC	0095	0244			
TECHNICS	0181				
TECHWOOD	0128				
TEKNIKA	0132 0045	0128 1195	0123	0115	0069
TELEFUNKEN	1069	1059	1056	1024	
TELERENT	0069				
TENSAI	1022				
TERA	0156				
THOMSON	0191 1080 1056 1019	0190 1074 1053 1017	1094 1072 1044 1009	1093 1069 1040 1005	1082 1059 1024 1003
THORN	1099	1047			
THORN- FERGUSON	1196 1099	1197 1047	1201 1024	1103	1102
TIVO	0051 2204	0052	1051	1052	2207
TMK	0128				
TOSHIBA	0202 0103 1044 1001	0129 1105 1043 1162	0063 1096 1042	0058 1092 1037	0096 1063 1010
TOTEVISION	0132				
TRISTAR	1099				
TRIUMPH	1199	1044			
TRUTECH	0055				
UHER	1044				
ULTRAVOX	1088	1023			
UNIVERSUM	1201 1012	1102	1077	1076	1075
VIDEO CONCEPTS	0160				
VIDEOCON	1188				
VIDIKRON	0235	0253			
VIDTECH	0128				
VIEWSONIC	0011	0038	0047	0254	0255
VIORE	0245	0237			
VISTRON	1194				
VISUAL INNOVATIONS	1183				
VITO	0070				
VIZIO	0001	0002	0049	0050	0246
VOXSON	1088	1023			

Изготовитель	Коды				
WARDS	0148	0132	0128	0069	
WATSON	1077	1076	1075		
WEGA	1088	1043	1010		
WEGA COLOR	1023				
WELTBlick	1022				
WESTINGHOUSE	0017 1022	0018	0023	0060	0100
WINBOOK	0071				
WINTERNITZ	1206				
YAMAHA	0128	0123	0238	0239	
YORK	0128				
YUPITERU	0045				
ZANUSSI	1198	1025	1022		
ZENITH	0090 2019	0069	0240	2002	2006
ZONDA	0122				

КАБЕЛЬНЫЙ ТЕЛЕВИЗОР

Изготовитель	Коды				
ABC	3011	3001			
ALLEGRO	3111				
AMERICAST	3212				
AMINO	3015	4031			
ARCHER	3112				
BELCOR	3113				
BT CABLE	4007				
CABLE STAR	3113	3033			
CABLETIME	4016	4012	4011	4008	
CISCO	3016	3021	4032	4033	
CITIZEN	3111				
CLYDE CABLE VISION	4017				
COLOUR VOICE	3090	3085			
COMCAST	3007 4040	3040	3054	4014	4015
DECAST CANAL	4010				
DIGI LINK	3114				
EAGLE	3186				
EASTERN	3070	3066			
ELECTRICORD	3039				
EMERSON	3112				
FILMNET	4020	4018			
FOXTEL	4019				
FRANCE TELECOM	4021	4013			
GEC	4017				
GENERAL INSTRUMENT	3054	4040			
FOCUS	3116				
FOXTEL	3043				
G.I	3097	3096	3017	3011	3001
GC ELETRONICS	3113				
GEMINI	3060	3032			
GENERAL	3210				
GENERAL INSTRUMENT	3210	3054			
GOODMIND	3112				
HANLIN	3208 3099	3175 3056	3117	3101	3100
HITACHI	3188	3001			
JASCO	3111				
JERROLD	3210 3073 4022	3188 3017 4001	3162 3011	3097 3002	3096 3001
LINSAY	3118				
MACOM	3191				

Изготовитель	Коды				
MAGNAVOX	3068	3019	3017		
MOTOROLA	3022 4035	3023 4036	3021 4038	3031	4034
MOVIE TIME	3039	3035			
NSC	3190	3035			
OAK	3220	3197			
PACE	3179				
PANASONIC	3214	3189	3177	3176	3053
PANTHER	3114				
PHILIPS	3090 4023	3085	3020	3019	3013
PIONEER	3216 3041	3215 3001	3209 4002	3171	3119
POPULAR MECHANIC	3116				
PRELUDE	3120				
PRIMESTAR	3162				
QUEST	3037	4041			
RADIOSHACK	3213	3112	3111		
RCA	3214	3053			
RECOTON	3116				
REGAL	3208	3101	3100	3099	3056
REMBRANT	3032				
SAGEM	4028				
SAMSUNG	3003 4002	3186	3072	4024	4003
SATBOX	4004				
SCIENTIFIC ATLANTA	3222 4026	3221 4025	3203 4006	3183 4005	3038 4039
SEAM	3121				
SIGNATURE	3188	3001			
SPRUCER	3189	3177	3081	3053	
STARCOM	3163	3011	3002		
STARGATE	3120				
TANDY	3024				
TELECAPATION	3028				
TELESERVICE	4011				
TEXSCAN	3036				
TFC	3122				
TIMELESS 3123					
TIVO	3029	3030	4029	4030	
TOCOM	3205	3170			
TUDI	4027				
UNITED CABLE	3011	4001			
UNIVERSAL	3113	3042	3039	3034	3033
VIDEOWAY	3211	3124			

КАБЕЛЬНЫЙ ТЕЛЕВИЗОР

Изготовитель	Коды				
VIEWSTAR	3190 3019	3089	3086	3053	3025
VISIOPASS	4009				
WESTMINSTER CABLE	4007				
ZENITH	3219	3211	3125	3065	
ZENTEK	3116				

СПУТНИКОВЫЕ ТЮНЕРЫ

Изготовитель	Коды				
AIWA	6141				
AKAI	6033				
ALBA	6111	6001			
ALPHASTAR	5172				
ALPHASTAR DBS	5150				
ALPHASTAR DSR	5142				
AMSTRAD	6132				
ANKARO	6121				
ASTRO	6183 6178	6182 6177	6181 6176	6180	6179
BARCOM	6121				
BIRDVIEW	5125				
BLAUPUNKT	6090	6038			
BUSH	6106	6048			
BUSH (UK)	6053				
CANAL	5078	6013			
CANAL DIGITAL	6013				
CANAL PLUS (CANAL+)	6013				
CHANNEL MASTER	5061	5025	5021	5020	
CHAPARRAL	5151	5016	5015		
CITOH	5060				
DIRECTV	5009 6005	5010	5014	6002	6003
DISH NETWORK	5064				
DRAKE	5181	5113	5018	5017	5013
DX ANTENNA	5183	5079	5052	5031	
ECHOSTAR	5185 5153 5008 6025	5184 5152 5038 6028	5178 5097 5040	5177 5095 6047	5163 5064 6021
ELECTRO HOME	5092				

Изготовитель	Коды				
FERGUSON	6124 6063	6111 6053	6106 6052	6067 6048	6064 6045
FINLUX	6010	6009			
FOXTEL	5076	6016			
FTE		6080			
FUBA	6121	6047	6014		
FUJITSU	5034	5029	5024		
GOLDEN INTERSTAR	6020				
GOODMANS	6111				
GRUNDIG	5074 6015	6090	6067	6053	6038
HITACHI	5155	5004	6111	6106	
HOUSTON TRACKER	5163				
HUGHES	5189	5137	5005	5006	
HUMAX	5072	6007			
ITT	6067				
ITT-NOKIA	6067				
JANIEL	5066				
JERROLD	5184	5168	5154		
KATHREIN	5110	6090	6080	6033	6001
KCPI	5080	6037			
KOSMOS	6080				
KYOTO GMI ATLAN	6143				
LEGEND	5153				
LEMON	6174				
LOEWE	6175				
LORENZEN	6174	6165	6164	6163	6161
MACOM	5071	5070	5069	5065	5017
MAGNAVOX	5173	5161			
MARANTZ	6033				
MASPRO	6106	6053			
MEMOREX	5153				
METZ	6090				
MINERVA	6090				
MITSUBISHI	5007	6090			
MOTOROLA	5012	5019			
MULTISTAR	6080				
NEC	6073	6046	6036	6030	
NETA P562	6140				
NEXTWAVE	5123				

СПУТНИКОВЫЕ ТЮНЕРЫ

Изготовитель	Коды				
NOKIA	6067				
NORSAT	5073	6046			
OPTIMUS	5166				
OTTO VERSAND	6090				
PACE	5187 6067 6017	5028 6064 6039	5043 6063	5082 6053	6124 6048
PACE MSS SERIES	6067				
PANASONIC	5169 6031	5066	5157	5053	6124
PANSAT	5120				
PERSONAL CABLE	5118				
PHILIPS	5075 6032	6124 6019	6121	6053	6033
PICO	5107				
PREMIERE	5057	6008			
PRESIDENT	5104	5081			
PRIMESTAR	5175	5168	5154	5112	5002
QUADRAL	6173 6168	6172 6167	6171 6166	6170	6169
QUELLE	6090				
RADIOLA	6053				
RADIX	6047				
RCA	5190 5058	5165 5067	5139 6035	5001	5158
REALISTIC	5180	5049			
SAMSUNG	5142 6127	5022 6080	5026 6034	5045	6132
SAT	6127				
SATELLITE SERVICE	5088	5035			
SCIENTIFIC ATLANTA	5039	5056			
SCHNEIDER	6053				
SIEMENS	6090	6038			
SKY	5043	5044	6006	6017	6018
SKY MASTER	6133				
SKYLAB	6121				
SONY	5105	5062	5041	6029	
STAR CHOICE DBS	5159				
STARCAST	5047				
SUPER GUIDE	5123	5027			
TECHNISAT	6047				

Изготовитель	Коды				
TEECOM	5109 5030	5093	5091	5090	5033
TELECOM	6041				
TELEFUNKEN	6083				
THORN-FERGUSON	6067 6052	6064 6045	6048 6023	6063	6053
TOPFIELD	5063	6011			
TOSHIBA	5023	5162 5180 5083 5050	5161 5179 5081 5049	5160 5166 5055 5048	5126 5103 5054 5032
VIASAT	5077	6012			
VORTEC	6142	6132			
WISI	6127 6004	6047	6026	6027	6022
ZEHNDER	6127	6080			
ZENITH	5188 5084	5119 5059	5094 6044	5087	5085

Технические характеристики

Ресиверы BDS 577, BDS 575, BDS 277 и BDS 275

Аудио

Предельная шумовая мощность (непрерывная средняя), стереомодель:	65 Вт на канал, 20 Гц – 20 кГц, при КНИ <1,0 %, входное сопротивление на обоих каналах 6 Ом
Многоканальная мощность (только BDS 575/BDS 577):	65 Вт на канал, 20 Гц – 20 кГц, при КНИ <1,0 %, полное сопротивление 6 Ом
Чувствительность/полное сопротивление входа (линейные входы):	250 мВ/46 кОм
Отношение сигнал/шум (IHF-A):	-90 дБ
Частотная характеристика при 1 Вт (±0,5 дБ):	20 Гц – 20 кГц

FM-тюнер

Частотный диапазон:	87,5 МГц – 108,0 МГц (США и Европа)
Ограниченная шумами чувствительность IHF:	>14 дБф
Отношение сигнал/шум (моно/стерео):	-60 дБ/-55 дБ
Искажения (моно/стерео):	0,3 %/0,5 %
Разделение стерео:	-45 дБ при 1 кГц
Подавление помех по зеркальному каналу:	-70 дБ
Подавление помех по промежуточной частоте:	-80 дБ

Дисковый проигрыватель

Поддерживаемые типы дисков:	BD-Video 12 см или 8 см (однослойный или двухслойный), DVD-Video, DVD+R/+RW, DVD-R/-RW, CDDA (цифровой музыкальный компакт-диск), CD-R/RW
Региональный код (BD/DVD):	См. таблицу на стр. 2
Аудиоформаты:	Dolby Digital, Dolby Digital Plus, Dolby TrueHD, DTS Digital, PCM, MP3: 32–320 кбит/с, включая кодирование с изменяемыми битрейтами
Форматы изображений:	JPEG, GIF и PNG
Системы цветности:	NTSC (США) или PAL (Европа)
Эффективный рабочий диапазон частот:	20 Гц – 20 кГц ± 0,5 дБ
Отношение сигнал/шум:	-90 дБ (А-взвешенный)
Динамический диапазон:	90 дБ (16 бит)
КНИ при 1 кГц (DVD/CD):	0,1 %
Коэффициент детонации:	Ниже измеримых порогов

Bluetooth

Частотный диапазон:	2402 МГц – 2480 МГц
Мощность передатчика:	<20 дБм (ERIP)
Модуляция:	GFSK/π/4-QPSK/8-DPSK
Функции:	Воспроизведение потокового аудио, поддержка Bluetooth 2.1+EDR, A2DP v1.2, AVRCP v1.4, AAC

Видео

Телевизионный формат:	NTSC или PAL (выбираемый)
Версия HDMI:	С поддержкой 3D и глубиной цвета 30/36 бит

Общие сведения

Требования к питанию:	100–240 В переменного тока, 50/60 Гц
Потребляемая мощность:	120 Вт максимум (BDS 575/BDS 577), 90 Вт максимум (BDS 275/BDS 277); <0,5 Вт в режиме ожидания
Размеры (В x Ш x Г):	400 x 80 x 285 мм (3 1/8 x 15 3/4 x 11 1/4 дюйма)
Вес:	BDS 275 — 3,5 кг (7,7 фунта); BDS 277/BDS 575/BDS 577 — 3,6 кг (7,9 фунта)

Глубина не включает в себя размеры разъемов. Высота включает в себя подставки и шасси.



HARMAN

HARMAN International Industries, Incorporated
8500 Balboa Boulevard, Northridge, CA 91329 USA
516.255.4545 (только для США)

Сделано в КНР

© HARMAN International Industries, Incorporated, 2012 г. Все права защищены.

Harman Kardon является товарным знаком компании HARMAN International Industries, Incorporated, зарегистрированным в США и/или других странах. EzSet/EQ — товарный знак компании HARMAN International Industries, Incorporated. Blu-ray Disc и BD-Live — товарные знаки компании Blu-ray Disc Association. Словесный товарный знак и логотип Bluetooth являются зарегистрированными товарными знаками и собственностью компании Bluetooth SIG, Inc.; использование данных знаков компаний Harman International Industries, Incorporated соответствует условиям лицензии. DIVX: О ВИДЕО DIVX: DivX® — цифровой видеоформат, созданный компанией DivX, LLC, которая является дочерней компанией компании Rovi Corporation. Это официально сертифицированное (DivX Certified®) устройство, способное воспроизводить видео в формате DivX. На веб-сайте www.divx.com приведена дополнительная информация, а также программы преобразования видеофайлов в формат DivX. О ФУНКЦИИ DIVX® VIDEO-ON-DEMAND: Это сертифицированное (DivX Certified®) устройство должно быть зарегистрировано, чтобы воспроизводить приобретенные фильмы DivX в режиме Video-on-Demand (видео по запросу). Чтобы получить регистрационный код, зайдите в раздел DivX VOD в меню настроек устройства. Посетите веб-сайт vod.divx.com для получения дополнительной информации о завершении регистрации. DivX®, DivX Certified® и связанные с ними логотипы являются зарегистрированными товарными знаками компании Rovi Corporation или ее дочерних компаний и используются по лицензии. Сертификация DivX Certified® для воспроизведения видео в формате DivX® с разрешением вплоть до HD 1080p, включая премиум-материалы. DLNA®, логотип DLNA и DLNA CERTIFIED® являются товарными знаками, знаками обслуживания или удостоверительными знаками компании Digital Living Network Alliance. DOLBY DIGITAL PLUS TRUE-HD. Произведено по лицензии компании Dolby Laboratories. Dolby и знак в виде двойной буквы D — зарегистрированные товарные знаки компании Dolby Laboratories. DTS DIGITAL SURROUND. Производятся по лицензии патентов США №: 5,956,674; 5,974,380; 6,487,535 и других мировых патентов и патентов США, полученных и находящихся на рассмотрении. DTS, соответствующий символ и DTS вместе с этим символом являются зарегистрированными товарными знаками, а DTS Digital Surround и логотипы DTS — товарными знаками компании DTS, Inc. В состав изделия входит программное обеспечение. © DTS, Inc. Все права защищены. HDMI, логотип HDMI и High-Definition Multimedia Interface — зарегистрированные товарные знаки компании HDMI Licensing LLC в США и других странах. iPhone, iPod и iPad являются товарными знаками компании Apple Inc., зарегистрированными в США и других странах. Устройства iPod, iPhone и iPad не входят в комплект. Наличие маркировки Made for iPod, Made for iPhone и Made for iPad означает, что электронное устройство специально разработано для подключения к устройствам iPod, iPhone или iPad и сертифицировано разработчиком на предмет соответствия стандартам производительности компании Apple. Компания Apple не несет ответственности за работу этого устройства или за его соответствие стандартам безопасности и регулятивным нормам. Помните, что использование этого устройства с устройствами iPod, iPhone или iPad может повлиять на работу беспроводных сетей. Java, Java Powered и логотип с дымящейся чашкой кофе (Java Steaming Coffee Cup) являются товарными знаками или зарегистрированными товарными знаками компании Sun Microsystems, Inc. или ее дочерних компаний в США и других странах. Microsoft, Windows и Windows Media являются зарегистрированными товарными знаками компании Microsoft Corporation в США и/или других странах.

Pandora является зарегистрированным товарным знаком компании Pandora Media, Inc.

Picasa — товарный знак компании Google, Inc.

WMA (Windows Media Audio) является собственным файловым форматом, разработанным компанией Microsoft. Это изделие содержит технологии защиты от копирования, защищенные патентами США и другими правами на интеллектуальную собственность, принадлежащими компании Rovi Corporation. Декомпилирование и дисассемблирование запрещены.

YouTube — товарный знак компании Google, Inc.

Артикул № НКР4816, ред. А

harman/kardon
by HARMAN

www.harmankardon.com