

Руководство пользователя



NX300

RUS Настоящее руководство пользователя содержит подробные инструкции по использованию камеры. Рекомендуется внимательно прочесть данное руководство.

**SHOOT WOW!
SHARE NOW!**



Сведения об авторских правах

- Microsoft Windows и эмблема Windows — зарегистрированные товарные знаки Microsoft Corporation.
- Mac и Apple App Store являются зарегистрированными товарными знаками Apple Corporation.
- Google Play Store является зарегистрированным товарным знаком Google, Inc.
- Adobe, логотип Adobe, Photoshop и Lightroom являются зарегистрированными товарными знаками или товарными знаками Adobe Systems Incorporated в США или других странах.
- microSD™, microSDHC™ и microSDXC™ — зарегистрированные товарные знаки SD Association.
- HDMI, эмблема HDMI и термин HDMI (High Definition Multimedia Interface) являются товарными знаками или зарегистрированными товарными знаками компании HDMI Licensing LLC.
- Wi-Fi®, логотип Wi-Fi CERTIFIED и логотип Wi-Fi являются зарегистрированными товарными знаками Wi-Fi Alliance.
- Товарные знаки и торговые марки, упомянутые в данном руководстве, являются собственностью соответствующих владельцев.



- Если какие-либо функции камеры будут усовершенствованы, ее характеристики и содержание данного руководства могут быть изменены без предварительного уведомления.
- Мы рекомендуем вам использовать камеру на территории страны, в которой вы приобрели ее.
- Пользуйтесь камерой разумно и соблюдайте все законы и правила, связанные с ее использованием.
- Запрещается повторное использование или распространение какой-либо части данного руководства без предварительного разрешения.

Концепция PlanetFirst, согласно которой коммерческая деятельность должна осуществляться с учетом ее влияния на окружающую среду, свидетельствует о социальной ответственности компании Samsung Electronics и ее стремлении поддерживать экологическую стабильность.

Сведения о безопасности

Чтобы предотвратить опасные ситуации и эффективно использовать возможности камеры, всегда соблюдайте следующие рекомендации и меры предосторожности.



Предостережение — ситуации, которые могут привести к травмированию пользователя или окружающих.

Не разбирайте камеру и не пытайтесь ее отремонтировать самостоятельно.

Несоблюдение этого требования может привести к поражению электрическим током или повреждению камеры.

Не используйте камеру вблизи легковоспламеняющихся и взрывоопасных газов и жидкостей.

Несоблюдение этого требования может привести к возникновению пожара или к взрыву.

Не помещайте легковоспламеняющиеся материалы внутрь камеры и не храните такие материалы вблизи камеры.

Это может привести к пожару или поражению электрическим током.

Не прикасайтесь к камере мокрыми руками.

Несоблюдение этого требования может привести к поражению электрическим током.

Берегите зрение людей и животных во время съемки.

Не используйте вспышку в непосредственной близости (менее 1 м) от людей и животных. Это может вызвать временное или необратимое повреждение зрения.

Храните камеру в месте, недоступном для маленьких детей и домашних животных.

Следите за тем, чтобы камера и ее аксессуары были недоступны для маленьких детей и животных. Проглатывание мелких деталей может привести к удушью или серьезной травме. Кроме того, опасность для здоровья могут представлять движущиеся детали и аксессуары.

Нельзя подвергать камеру продолжительному воздействию прямых солнечных лучей или высокой температуры.

Продолжительное воздействие солнца или экстремальных температур может вызвать необратимое повреждение внутренних компонентов камеры.

Не накрывайте камеру и зарядное устройство одеялом или тканью.

Перегрев камеры может привести к ее повреждению или к возникновению пожара.

Не трогайте шнур питания и не стойте рядом с зарядным устройством во время грозы.

Это может привести к поражению электрическим током.

В случае попадания в камеру жидкостей или посторонних предметов немедленно отсоедините все источники питания (аккумуляторную батарею и зарядное устройство), а затем обратитесь в сервисный центр Samsung.

Соблюдайте все предписания, ограничивающие использование камеры в определенных местах.

- Не используйте камеру вблизи других электронных приборов.
- Выключайте камеру при нахождении на борту самолета. Камера может стать причиной радиопомех авиационного оборудования. Соблюдайте все правила авиаперелетов и по требованию персонала выключайте камеру.
- Выключайте камеру, если вы находитесь рядом с медицинским оборудованием. Ваша камера может создавать помехи для работы медицинского оборудования в больницах и других медицинских учреждениях. Следуйте всем требованиям, предупреждениям и указаниям медицинского персонала.

Не допускайте воздействия на кардиостимуляторы.

Во избежание радиопомех сохраняйте дистанцию между камерой и кардиостимуляторами, как рекомендуют производитель и исследовательские группы. При появлении малейших признаков радиопомех в работе кардиостимулятора или другого медицинского прибора немедленно выключите камеру и проконсультируйтесь с производителем кардиостимулятора или медицинского прибора.



Предупреждение — ситуации, которые могут привести к повреждению камеры или другого оборудования.

Если камера не будет использоваться в течение продолжительного времени, необходимо вынуть аккумуляторные батареи.

Если этого не сделать, со временем они могут протечь или подвергнуться коррозии, вызвав серьезное повреждение камеры.

Используйте только подлинные, рекомендованные производителем запасные литиево-ионные аккумуляторные батареи. Не допускайте повреждения и перегрева аккумуляторной батареи.

Несоблюдение этого требования может привести к возникновению пожара или к травмам.

Используйте только аккумуляторные батареи, зарядные устройства, кабели и аксессуары, одобренные компанией Samsung.

- Использование иных аккумуляторных батарей, зарядных устройств, кабелей или аксессуаров может привести к взрыву аккумуляторных батарей, к повреждению камеры или травмам.
- Компания Samsung не несет ответственности за повреждения и травмы, произошедшие в связи с использованием неодобренных аккумуляторных батарей, зарядных устройств, кабелей или аксессуаров.

Не используйте аккумуляторные батареи не по прямому назначению.

Несоблюдение этого требования может привести к возникновению пожара или к поражению электрическим током.

Не касайтесь вспышки при ее срабатывании.

Вспышка при срабатывании очень горячая и может вызвать ожог.

При использовании зарядного устройства выключайте камеру, прежде чем отключить зарядное устройство.

Несоблюдение этого требования может привести к возникновению пожара или поражению электрическим током.

Когда зарядное устройство не используется, отключайте его от сети.

Несоблюдение этого требования может привести к возникновению пожара или поражению электрическим током.

Не используйте для зарядки батареи сетевой шнур, если он или его вилка повреждены. Не вставляйте вилку в плохо закрепленную розетку.

Несоблюдение этого требования может привести к возникновению пожара или к поражению электрическим током.

Не допускайте соприкосновения зарядного устройства с контактами аккумуляторной батареи.

Несоблюдение этого требования может привести к возникновению пожара или к поражению электрическим током.

Несоблюдение этого требования может привести к повреждению камеры.

Это может привести к повреждению экрана или внутренних деталей камеры.

При подключении кабелей и сетевого адаптера, а также при установке аккумуляторной батареи и карты памяти соблюдайте осторожность.

Приложение чрезмерных усилий, неправильное подключение кабелей, неверная установка аккумуляторной батареи или карты памяти могут привести к повреждению портов, разъемов и аксессуаров.

Храните карты с магнитными полосами вдали от камеры.

Хранящаяся на карте информация может быть повреждена или удалена.

Не используйте неисправные зарядные устройства, аккумуляторные батареи и карты памяти.

Несоблюдение этого требования может привести к поражению электрическим током, неисправности камеры или возникновению пожара.

Не помещайте камеру около магнитных полей.

В противном случае в работе камеры могут возникать сбои.

Не пользуйтесь фотокамерой с поврежденным ЖК дисплеем.

Если разбито стекло или повреждена акриловая краска компонентов камеры, обратитесь в сервисный центр Samsung для ее ремонта.

Проверьте исправность камеры перед использованием.

Изготовитель не несет ответственности за утрату файлов или ущерб, вызванный неполадками в работе камеры или ее неправильным использованием.

Необходимо подключить узкий штекер USB-кабеля к разьему камеры.

При неправильном подключении кабеля могут повредиться файлы. Изготовитель не несет ответственности за потерю данных.

Не располагайте объектив в зоне прямого воздействия солнечных лучей.

Их воздействие может нарушить цветопередачу сенсора или вызвать иные неполадки.

Если камера перегрелась, извлеките аккумулятор и дайте ей остыть.

- При продолжительном использовании камеры ее внутренняя температура может повыситься, что приведет к перегреву батареи. Если камера прекратила работу, извлеките аккумуляторную батарею и дайте ей остыть.
- Нагрев внутренних компонентов камеры может привести к возникновению шумов на снимках. Это нормальное явление, не отражающееся на общем состоянии и работе камеры.

Не используйте камеру вблизи других электронных приборов.

Камера излучает радиочастотные сигналы, которые могут создавать помехи для работы электронных устройств, не защищенных должным образом от воздействия радиочастотного излучения, таких как кардиостимуляторы, слуховые аппараты и иные медицинские приборы, а также бытовая и автомобильная техника. Для разрешения проблем, связанных с радиопомехами, обратитесь к производителю оборудования. Чтобы не допустить нежелательных помех, используйте только одобренные компанией Samsung устройства и аксессуары.

При использовании камеры держите ее в нормальном положении.





Не прикасайтесь к внутренней антенне камеры.

Передача данных и ответственность



- При передаче данных по сети WLAN может произойти их утечка, поэтому рекомендуется избегать передачи конфиденциальных данных в общественных местах или по открытой сети.
- Производитель камеры не несет ответственности за передачу каких бы то ни было данных, нарушающих законы об охране авторских прав, товарных знаков и интеллектуальной собственности или нормы общественного правопорядка.

Обозначения, используемые в данном руководстве

Значки, используемые в данном руководстве

Значок	Функция
	Дополнительные сведения.
	Меры предосторожности.
[]	Кнопки камеры. Например, [MENU] означает кнопку меню.
()	Номер страницы с необходимой информацией.
→	Порядок, в котором должны быть выбраны параметры и пункты меню для выполнения какого-либо действия. Например, текст «Коснитесь значка  → Качество» означает, что надо коснуться значка  и выбрать пункт Качество).
*	Пояснение.

Обозначения режимов

Режим	Обозначение
Интелл. режим	
Программный	P
Приоритет диафр.	A
Приоритет выдержки	S
Ручной	M
Приоритет объектива	
Smart	
Wi-Fi	Wi-Fi

Содержание

Советы

Основные правила съемки

Поза при съемке.....	13
Положение камеры.....	13
Съемка стоя.....	13
Съемка с колен.....	14
Дисплей.....	14
Нижний ракурс.....	15
Верхний ракурс.....	15
Диафрагма.....	16
Значение диафрагмы и глубина резкости.....	17
Выдержка.....	18
Светочувствительность ISO.....	19
Влияние светочувствительности ISO, а также значений выдержки и диафрагмы на экспозицию.....	20
Взаимосвязь между фокусным расстоянием, углом изображения и перспективой.....	21
Глубина резкости.....	22
Управление степенью размытости изображения.....	22
Опт. просмотр.....	24
Композиция.....	24
Правило третей.....	24
Фотографии с двумя объектами.....	25
Вспышка.....	26
Ведущее число вспышки.....	26
Съемка в отраженном свете.....	27

Глава 1

Моя камера

Начало работы.....	29
Комплект поставки.....	29
Расположение элементов камеры.....	30
Кнопка DIRECT LINK.....	32
Установка аккумуляторной батареи и карты памяти.....	33
Извлечение аккумуляторной батареи и карты памяти.....	33
Адаптер карты памяти.....	33
Зарядка аккумуляторной батареи и включение камеры.....	34
Зарядка батареи.....	34
Включение камеры.....	34
Подготовка камеры к работе.....	35
Выбор функций (параметров).....	36
Выбор с помощью кнопок.....	36
Выбор с помощью касаний.....	36
Функция MENU	37
Пример: установка размера снимка в режиме P	37
Панель Smart.....	38
Пример: регулировка экспозиции в режиме P	38

Значки на дисплее	40	Режимы съемки	53
В режиме съемки.....	40	AUTO Интеллектуальный режим.....	54
Фотосъемка.....	40	P Программный режим.....	56
Видеозапись.....	41	Программный сдвиг.....	56
Об уровнемере.....	41	A Режим приоритета диафрагмы	57
В режиме просмотра.....	42	S Режим приоритета выдержки.....	58
Просмотр снимков.....	42	M Ручной режим.....	59
Просмотр видеозаписей.....	42	Компоновка кадра.....	59
Изменение параметров отображения информации	43	Bulb.....	60
Объективы	44	<i>i</i> Режим приоритета объектива.....	60
Внешний вид объектива	44	Функция <i>i</i> Depth	60
Блокировка или разблокировка объектива	45	Использование i-Function в режимах P/A/S/M	61
Метки объектива.....	47	Функция <i>i</i> Zoom	63
Аксессуары	48	S Режим Smart	64
Внешний вид вспышки.....	48	Режим «Лучшее лицо».....	65
Установка внешней вспышки.....	49	Панорамная съемка	66
Внешний вид модуля GPS (приобретается дополнительно).....	51	Запись видео	68
Установка модуля GPS.....	51	Режим 3D.....	69
		Доступные функции в режиме съемки	71

Глава 2

Функции съемки

Размер и разрешение	73
Размер фото	73
Качество	74
Светочувствительность ISO	75
Баланс белого	76
Изменение предустановленных параметров баланса белого	77
Мастер снимков (фотостили).....	79
Режим АФ.....	80
Покадровый АФ	81
Непрерывный АФ.....	81
Ручная фокусировка	82
Область АФ.....	83
АФ по выбору.....	83
Матричная	84
АФ по лицу.....	84
АФ автопортрета	85
Сенсорный АФ.....	86
Сенсорный АФ	86
Следящая АФ.....	86
Съемка в одно касание	87
Помощь РФ.....	88
Помощь РФ.....	88
Максимальная фокусировка.....	88
Оптическая стабилизация изображения (OIS).....	89

Тип съемки	90
Покадровая.....	90
Непрерывная	90
Серийная.....	91
Таймер	91
Эксповилка автоэкспозиции	92
Эксповилка баланса белого	92
Брекетинг мастера снимков (Брекетинг МС).....	93
Настройки брекетинга.....	93
Вспышка	94
Подавление эффекта «красных глаз».....	95
Настройка интенсивности вспышки	95
Экспомер	97
Матричный экспомер	97
Точечный.....	98
Центровзвешенный	98
Измерение экспозиции области фокусировки	99
Динамический диапазон	100
Автофильтр	101
Коррекция экспозиции	102
Блокировка экспозиции	103
Функции видео	104
Разрешение видео.....	104
Качество видео.....	104
Мульти-движение.....	105
Затемнение.....	105
Звукозапись	106
Комп. шума ветра	106

Глава 3

Просмотр и редактирование

Поиск и организация файлов	108
Просмотр снимков	108
Просмотр миниатюр изображений	108
Просмотр файлов по категориям	109
Просмотр файлов в виде папки.....	109
Защита файлов.....	110
Блокировка и разблокировка всех файлов.....	110
Удаление файлов	111
Удаление одного файла	111
Удаление нескольких файлов	111
Удаление всех файлов	112
Просмотр снимков.....	113
Увеличение снимка	113
Просмотр слайд-шоу	113
Автоповорот	114
Формирование задания печати (DPOF)	114
Просмотр видеозаписей	115
Обрезка видео во время просмотра.....	115
Захват изображения при просмотре видео.....	116
Редактирование снимков	117
Кадрирование снимка	117
Поворот снимка	118
Изменение размера снимков	118
Настройка снимков	119
Ретушь лиц	120
Устранение эффекта «красных глаз»	120
Применение эффектов автофильтра.....	121

Глава 4

Беспроводная сеть (WLAN)

Подключение к сети WLAN и ее настройка	123
Автоматическое подключение к WLAN.....	123
Настройка параметров сети	124
Настройка IP-адреса вручную.....	124
Использование браузера входа в систему	125
Советы по подключению к сети.....	126
Ввод текста	127
Автоматическое сохранение файлов на смартфон	128
Отправка снимков или видеозаписей на смартфон.....	129
Удаленный спуск затвора камеры с помощью смартфона	131
Функция автокопирования для отправки снимков и видео	133
Установка программы для функции автокопирования.....	133
Сохранение снимков и видео на компьютере.....	133
Отправка снимков и видео по электронной почте.....	135
Настройка параметров отправки файлов по электронной почте	135
Хранение данных.....	135
Настройка пароля почтового ящика	136
Изменение пароля почтового ящика.....	137
Отправка снимков и видео по электронной почте	137
Использование веб-сайтов для обмена снимками и видео.....	139
Доступ к веб-сайту	139
Отправка снимков или видео	140

Отправка файлов в хранилище AllShare Play	141
Отправка снимков в сетевое хранилище.....	141
Просмотр снимков или видеозаписей на устройствах с поддержкой AllShare Play.....	142
Отправка снимков с помощью технологии Wi-Fi Direct.....	144

Глава 5

Меню настроек камеры

Параметры пользователя.....	146
Настройка ISO	146
Шаг ISO.....	146
Авт. диапазон ISO	146
Подавл. шумов (ПШ).....	146
Установка брекетинга	147
DMF (Direct Manual Focus)	147
Цветовое пространство	148
Испр. искажений.....	149
Настройка iFn.....	149
Показ. пол. настр.	149
Программирование кнопки	150
Линия сетки.....	151
Подсветка АФ	151
Настройка.....	152

Глава 6

Подключение к внешним устройствам

Просмотр файлов на экране телевизора (HD или 3D)	158
Просмотр файлов на экране HD-телевизора.....	158
Просмотр файлов на экране 3D-телевизора.....	159
Перенос файлов на компьютер	160
Перенос файлов на компьютер с ОС Windows	160
Подключение камеры как съемного диска.....	160
Отсоединение камеры (для ОС Windows XP).....	161
Перенос файлов на компьютер под управлением Mac OS.....	161
Работа с программами на ПК.....	163
Установка программ с прилагаемого компакт-диска.....	163
Доступные программы при использовании i-Launcher	163
Программа i-Launcher	163
Требования к системе для ОС Windows.....	163
Требования к системе для Mac OS	164
Запуск программы i-Launcher	164
Multimedia Viewer	165
Обновление прошивки.....	166
Загрузка программы PC Auto Backup	166
Установка Adobe Photoshop Lightroom	167
Использование Adobe Photoshop Lightroom.....	167

Глава 7

Приложение

Сообщения об ошибках 169

Обслуживание камеры..... 170

Очистка камеры..... 170

 Объектив и дисплей камеры..... 170

 Сенсор..... 170

 Корпус камеры..... 170

Использование и хранение камеры..... 171

 Места, не подходящие для использования и хранения камеры 171

 Использование камеры на пляже или на берегу водоема..... 171

 Длительное хранение..... 171

 Меры предосторожности при использовании камеры в местах с повышенной влажностью..... 172

 Прочие меры предосторожности..... 172

Карта памяти 173

 Поддерживаемая карта памяти 173

 Вместимость карты памяти 174

 Правила использования карт памяти 176

Аккумулятор 177

 Технические характеристики аккумулятора 177

 Время работы от аккумулятора 178

 Сообщение «Батарея разряжена»..... 178

 Памятка по использованию аккумулятора..... 178

 Меры предосторожности при использовании батареи..... 179

 Примечания относительно зарядки аккумуляторной батареи 179

 Памятка по зарядке с помощью подключения к ПК..... 180

 Обращайтесь с батареей и зарядным устройством осторожно, соблюдайте правила их утилизации..... 180

Перед обращением в сервисный центр..... 181

Технические характеристики камеры 184

Глоссарий..... 189

Дополнительные аксессуары..... 195

Указатель 197

Основные правила съемки

Поза при съемке

Правильный выбор позы обеспечивает устойчивое положение камеры необходимое для получения четкого снимка. Даже при правильном захвате камеры неверная поза может вызвать ее дрожание. Встаньте прямо и не двигайтесь, чтобы обеспечить устойчивую опору для камеры. При съемке с длительной выдержкой задержите дыхание, чтобы по возможности не шевелиться.

Положение камеры

Держите камеру правой рукой, поместив указательный палец на кнопку затвора.левой рукой поддерживайте камеру под объективом.

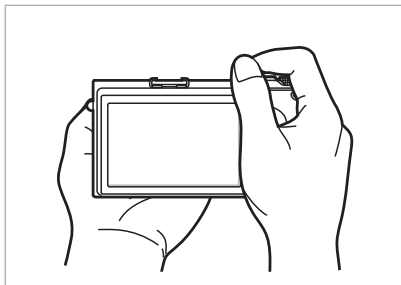
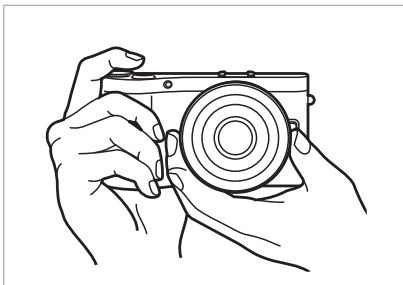

Съемка стоя

Скомпонуйте кадр. Стойте прямо. Ноги должны находиться примерно на ширине плеч, локти — опущены.



Съемка с колен

Скомпонуйте кадр. Займите устойчивое положение, встав на одно колено.



Дисплей

Для съемки сверху или снизу наклоните дисплей вверх или вниз. Можно наклонить дисплей на 90° вверх (B) или на 45° вниз (C).

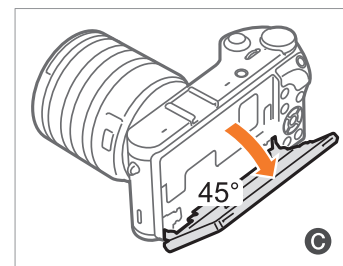
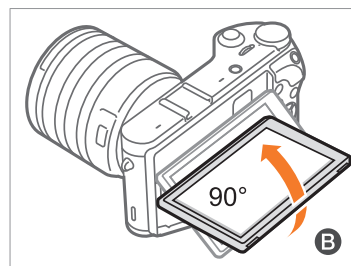
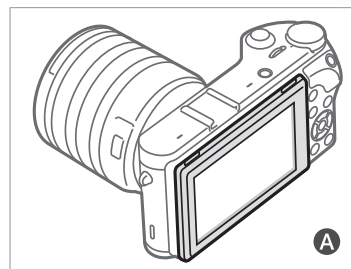

- Если камера не используется, закрывайте дисплей (A).
- Наклон дисплея допускается только в пределах указанных углов. Несоблюдение этого требования может стать причиной повреждения камеры.

Нижний ракурс

При съемке снизу камера располагается ниже уровня глаз и направляется вверх на объект съемки.

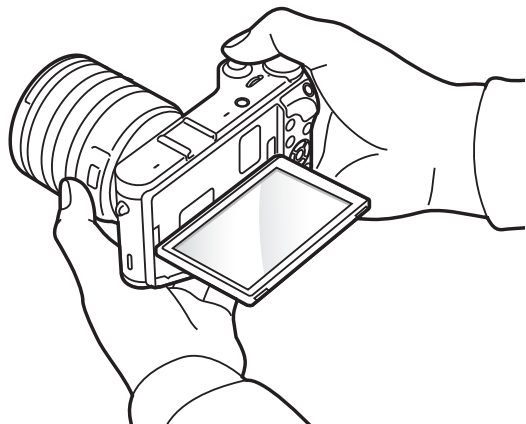

Верхний ракурс

При съемке сверху камера располагается выше уровня глаз и направляется вниз на объект съемки.

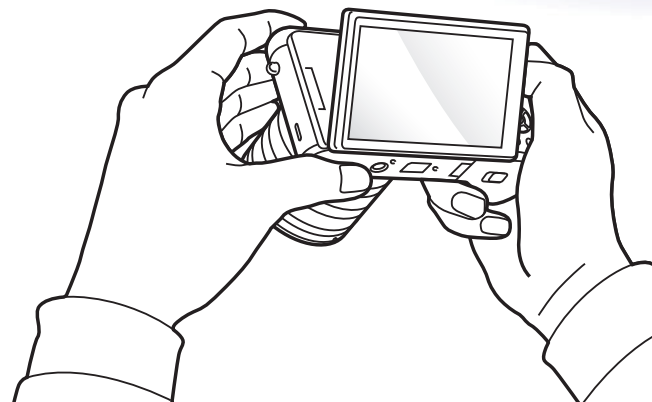

Диафрагма

Диафрагма регулирует количество света, попадающее в объектив, и является одним из трех факторов, влияющих на экспозицию. Корпус диафрагмы состоит из тонких металлических пластин, которые открываются и закрываются, пропуская свет через диафрагму в объектив камеры. От размера диафрагмы зависит яркость снимка: чем больше диафрагма, тем снимок светлее; чем меньше, тем он темнее.

Размеры диафрагмы



Более темный снимок
(диафрагма едва открыта)



Более светлый снимок
(диафрагма широко открыта)

Величина диафрагмы характеризуется числовым значением, называемым «диафрагменным числом». Диафрагменное число — это отношение фокусного расстояния к диаметру объектива. Например, если у объектива с фокусным расстоянием 50 мм диафрагменное число равно F2, то диаметр диафрагмы равен 25 мм ($50 \text{ мм} / 2 \text{ мм} = F2$). Чем меньше диафрагменное число, тем больше размер диафрагмы.

Отверстие в диафрагме определяет значение экспозиции (EV). Увеличении экспозиции на 1 ступень (+1 EV) удваивает количество поступающего света. Уменьшение экспозиции на 1 ступень (-1 EV) вдвое уменьшает количество поступающего света. Для тонкой настройки количества поступающего света служит функция коррекции экспозиции: при этом шаг или ступень увеличения или уменьшения экспозиции обозначается как 1/2, 1/3 EV и т. д.

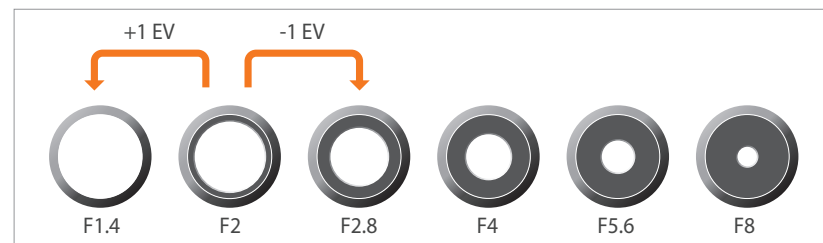

Шаг изменения экспозиции (+1 ступень или -1 ступень)

Значение диафрагмы и глубина резкости

Регулируя диафрагму, можно повысить или понизить резкость фона снимка. Это связано с глубиной резкости (или глубиной резкости отображаемого пространства), которая может быть малой или большой.



Снимок с большой глубиной резкости



Снимок с малой глубиной резкости



Корпус диафрагмы содержит несколько лепестков. Эти синхроннодвигающиеся лепестки влияют на количество света, попадающее в объектив через центральное отверстие диафрагмы. Число лепестков также влияет на форму источников света при съемке ночью. Если в диафрагме четное число лепестков, свет делится на равное число секций. Если оно нечетное, то число секций вдвое превышает число лепестков.

Например, в диафрагме с 8 лепестками свет делится на 8 секций, а в диафрагме с 7 лепестками — на 14 секций.

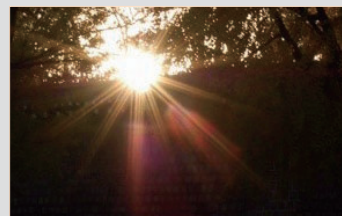

7 лепестков

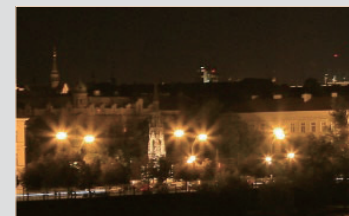

8 лепестков

Выдержка

Выдержка — это время, в течение которого открыт затвор фотокамеры. Выдержка существенно влияет на яркость снимка, поскольку регулирует количество света, проходящего через диафрагму к сенсору.

Обычно выдержку можно изменять вручную. Выдержка (пропорциональна «величине экспозиции», EV) меняется через некоторый интервал времени, например, (EV): оно обозначается интервалами 1 с, 1/2 с, 1/4 с, 1/8 с, 1/15 с, 1/1000 с, 1/2000 с и т. д.

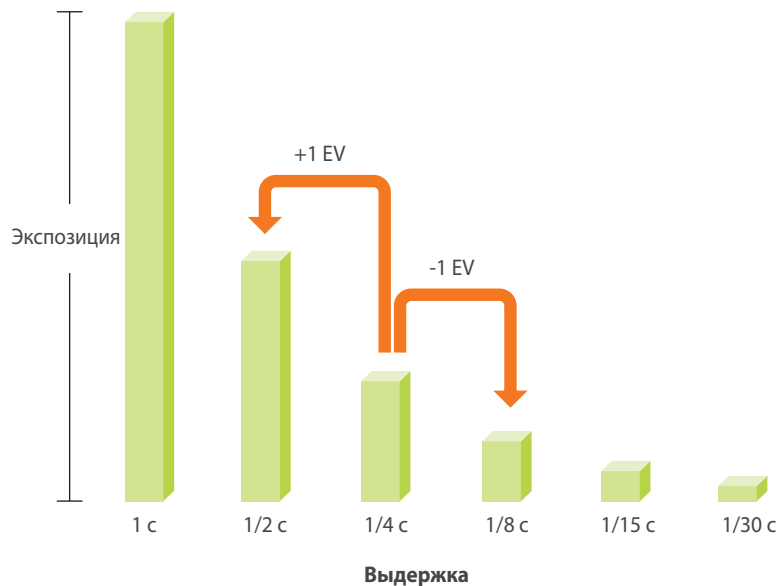

Таким образом, чем меньше выдержка, тем меньше света попадает в объектив. Соответственно, чем больше выдержка, тем больше света попадает в объектив.

Как видно на снимках ниже, длительная выдержка оставляет больше времени для проникновения света и снимок становится светлее. В противоположность этому короткая выдержка оставляет меньше времени для проникновения света, и снимок становится темнее. При короткой выдержке движущиеся объекты получают более четкими или резкими.

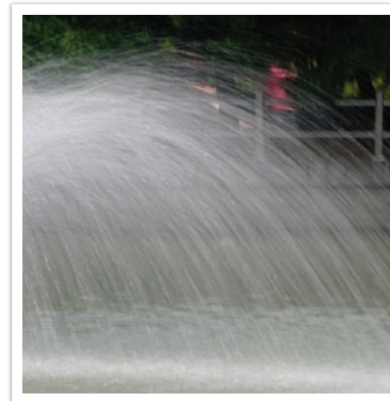

0,8 с

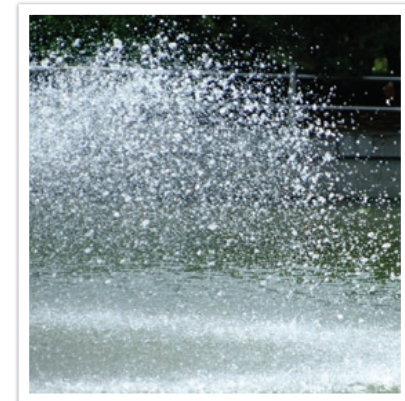

0,004 с

Светочувствительность ISO

Экспозиция изображения определяется светочувствительностью камеры. Светочувствительность основывается на международных стандартах, устанавливающих требования к пленкам (стандарты ISO). В цифровых камерах аналогичная шкала применяется для характеристики цифровых средств фиксации изображений.

Светочувствительность ISO удваивается с удвоением числа. Например, параметр светочувствительности ISO 200 позволяет выполнять съемку на скорости, вдвое превышающей скорость съемки при значении светочувствительности ISO 100. Однако более высокие значения ISO могут вызывать шум: появляются рябь, и другие нежелательные эффекты. Общее правило: чтобы снизить уровень шума на снимках, лучше использовать низкую настройку ISO во всех случаях, кроме съемки в затемненных условиях или ночью.



Изменение качества и яркости с учетом светочувствительности ISO

Поскольку низкая светочувствительность ISO означает пониженную чувствительность камеры к свету, для оптимальной экспозиции потребуется хорошее освещение. При низкой светочувствительности ISO следует увеличить отверстие диафрагмы или выдержку, чтобы в камеру попадало больше света. Например, в яркий солнечный день для низкой светочувствительности ISO не требуется длительная выдержка. Однако в темном месте или в ночных условиях низкая светочувствительность ISO в сочетании с короткой выдержкой приведет к размытости снимка.



Снимок, сделанный со штатива, с высокой светочувствительностью ISO



Размытый снимок с низкой светочувствительностью ISO

Влияние светочувствительности ISO, а также значений выдержки и диафрагмы на экспозицию

Светочувствительность ISO, значения выдержки и диафрагмы тесно взаимосвязаны. Настройка диафрагмы регулирует размер отверстия, который определяет количество света, поступающего в объектив. Выдержка определяет время, в течение которого свет поступает в камеру. Светочувствительность ISO — это мера чувствительности фотоматериала к свету. Все эти три аспекта образуют «треугольник» экспозиции.

Чтобы количество света, проходящего в объектив, оставалось неизменным, можно компенсировать изменение выдержки, значения диафрагмы или светочувствительности ISO настройкой остальных параметров из этого «треугольника». При этом, однако, можно добиться разных результатов. Так, отрегулировав надлежащим образом выдержку, можно запечатлеть объекты в движении; настройка диафрагмы позволяет изменять глубину резкости, а настройка светочувствительности ISO влияет на зернистость снимка.

	Настройки	Результаты
Значение диафрагмы	<p>Больше отверстие диафрагмы = больше света, Меньше отверстие диафрагмы = меньше света</p>	 <p>Больше отверстие = малая глубина резкости, Меньше отверстие = большая глубина резкости</p>

	Настройки	Результаты
Выдержка	<p>Короче выдержка = меньше света, Длиннее выдержка = больше света</p>	 <p>Короткая выдержка = четкий снимок, Длинная выдержка = размытый снимок</p>
Светочувствительность ISO	<p>Выше значение ISO = больше чувствительность к свету, Ниже значение ISO = меньше чувствительность к свету</p>	 <p>Высокая = большая зернистость, Низкая = меньшая зернистость</p>

Взаимосвязь между фокусным расстоянием, углом изображения и перспективой

Фокусное расстояние измеряется в миллиметрах и представляет собой расстояние между центром объектива и фокальной точкой. Этот параметр влияет на глубину резкости и угол поля зрения объектива. При малом фокусном расстоянии угол поля зрения широкий, и в кадре поместится больше объектов. При большом фокусном расстоянии угол поля зрения узкий, и можно снимать отдаленные объекты.

Малое фокусное расстояние

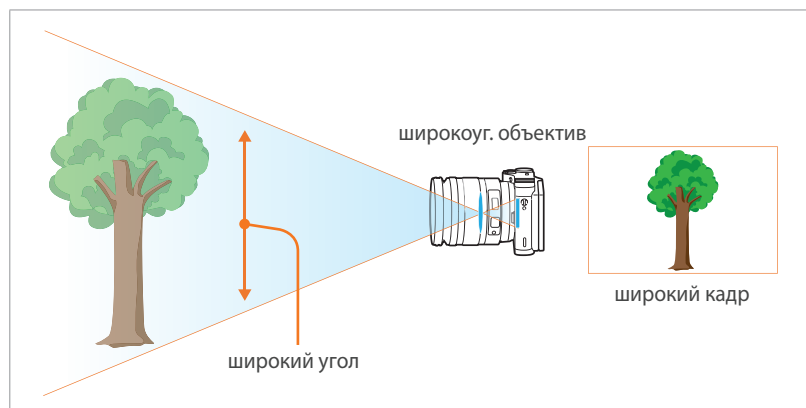

Большое фокусное расстояние

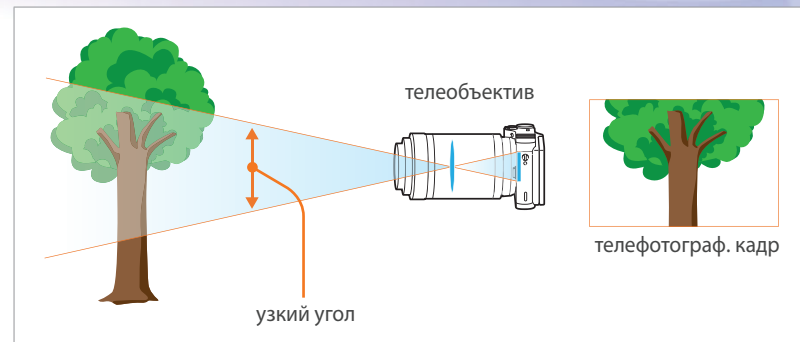

Посмотрите на нижеприведенные снимки и сравните изменения.



Угол 18 мм



Угол 55 мм



Угол 200 мм



Обычно объектив с широким углом зрения рекомендуется для съемки пейзажей, а объектив с узким полем зрения — для съемки спортивных мероприятий или портретов.

Глубина резкости

Наибольший интерес вызывают портреты или натюрморты с размытым фоном, позволяющим выделить объект съемки. В зависимости от размера области фокусировки снимки могут быть четкими или размытыми. В таких случаях говорят соответственно о большой или малой глубине резкости.

Глубиной резкости называют область вокруг объекта съемки, в которой изображение остается четким. Малая глубина резкости является признаком узкой области фокусировки, а большая — широкой.

На снимках с малой глубиной резкости четко выделен основной объект съемки, а остальные выглядят размытыми. Для получения таких снимков используется телескопический объектив или малое значение диафрагмы. Напротив, на снимках с большой глубиной резкости все объекты четкие. Для получения таких снимков используется широкоугольный объектив или большое значение диафрагмы.



Малая глубина резкости

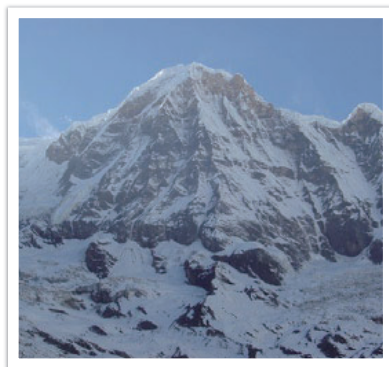

Большая глубина резкости

Управление степенью размытости изображения

Глубина резкости зависит от значения диафрагмы

Чем больше диафрагма (то есть чем ниже ее числовое значение), тем меньше и глубина резкости. При условии что остальные значения, включая выдержку и светочувствительность ISO, одинаковы, более низкое значение диафрагмы приводит к получению снимка с низкой глубиной резкости.

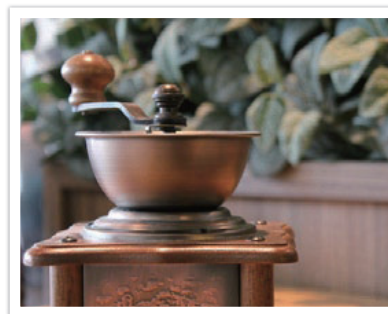

55 мм F5.7

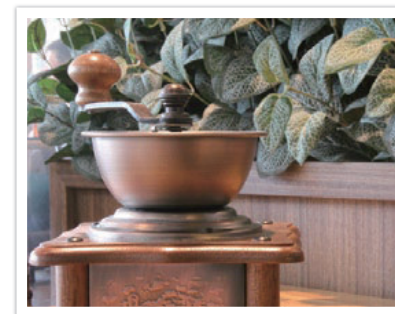

55 мм F22

Глубина резкости зависит от фокусного расстояния

Чем больше фокусное расстояние, тем ниже глубина резкости. Телеобъектив с увеличенным фокусным расстоянием больше подходит для снимков с низкой глубиной резкости, чем телеобъектив с коротким фокусным расстоянием.

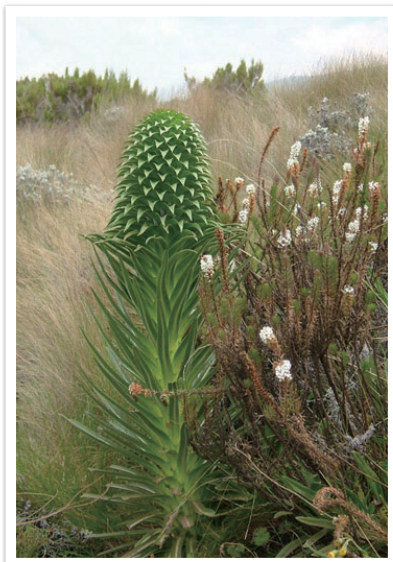

Снимок, сделанный широкоугольным объективом с фокусным расстоянием 18 мм



Снимок, сделанный с использованием телескопического объектива 100 мм

Глубина резкости зависит от расстояния между объектом и камерой

Чем короче это расстояние, тем меньше глубина резкости. Поэтому при съемке близко расположенных объектов глубина резкости будет меньшею.

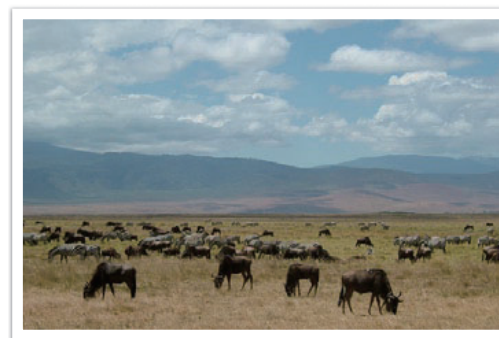

Снимок, сделанный с использованием телескопического объектива 100 мм

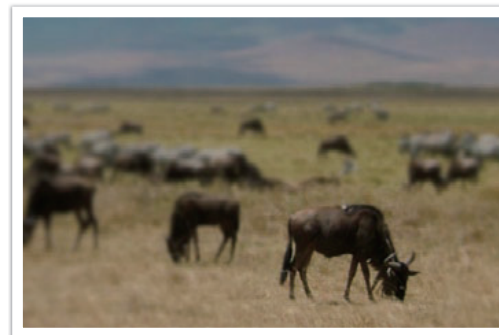

Снимок с близкого расстояния

Опт. просмотр

Перед съемкой можно выполнить оптический просмотр снимка, нажав пользовательскую кнопку. Камера отрегулирует диафрагму с учетом предварительно заданных параметров, и результат появится на экране. Назначьте пользовательской кнопке функцию **Опт. просмотр** (стр. 150).

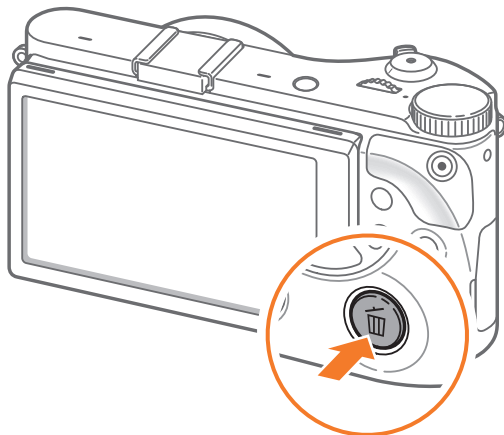

Композиция

Возможность запечатлеть в кадре красоту мира поистине окрыляет и захватывает. Но как бы ни был прекрасен мир, неудачная композиция не сможет передать его красоту.

В композиции очень важно расставить приоритеты.

В фотографии термин «композиция» означает размещение объектов на снимке. Чтобы правильно выстроить композицию, в большинстве случаев достаточно следовать правилу третей.

Правило третей

По правилу третей следует мысленно разделить высоту и ширину изображения на три равные части.

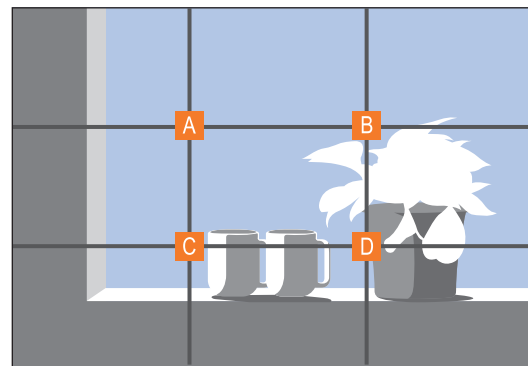

Чтобы объект съемки выделялся наилучшим образом, он должен находиться в одном из углов центрального прямоугольника.

Помните правило третей, и композиции ваших снимков будут всегда стабильны и привлекательны. Ниже приводится ряд примеров.

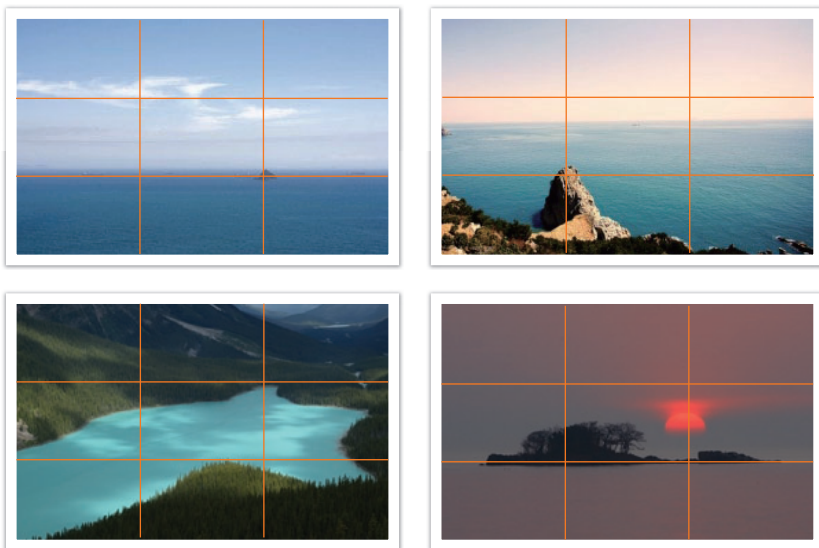

Фотографии с двумя объектами

Если объект съемки находится в углу снимка, композиция будет несбалансированной. Для стабилизации снимка можно включить в кадр второй объект в противоположном углу — это поможет сбалансировать снимок.



Нестабильный



Стабильный

При пейзажной съемке горизонт в центре снимка делает композицию несбалансированной. Скомпонуйте кадр так, чтобы горизонт находился ниже или выше.



Несбалансированная композиция

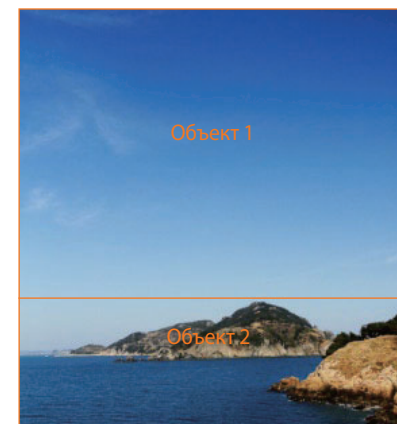

Сбалансированная композиция

Вспышка

Свет — это один из самых важных компонентов фотографии. Разумеется, невозможно всегда выполнять съемку в условиях достаточного освещения. С помощью вспышки можно настраивать параметры освещения и создавать различные эффекты.

Вспышка, также называемая «строб» или «лампа-вспышка», помогает создать соответствующую экспозицию в условиях недостаточного освещения. Кроме того, она полезна в условиях чрезмерного освещения. Например, с ее помощью можно компенсировать экспозицию тени объекта съемки или четко зафиксировать объект и фон при контрольном свете.



До коррекции



После коррекции

Ведущее число вспышки

В номере модели вспышки указана ее мощность, а максимальное количество создаваемого ею света выражается ведущим числом. Чем это число больше, тем больше света дает вспышка. Ведущее число рассчитывается как расстояние от вспышки до объекта съемки, помноженное на значение диафрагмы при значении светочувствительности ISO 100.

Ведущее число = Расстояние от вспышки до объекта съемки X Значение диафрагмы

Значение диафрагмы = Ведущее число / Расстояние от вспышки до объекта съемки

Расстояние от вспышки до объекта съемки = Ведущее число / Значение диафрагмы

Таким образом, зная ведущее число вспышки, можно рассчитать оптимальное расстояние от нее до объекта съемки при ручной настройке. Например, если ведущее число вспышки равно 20, а расстояние — 4 м, то оптимальное значение диафрагмы составит F5.0.

Съемка в отраженном свете

Съемка в отраженном свете — это тип съемки, свет вспышки, направленный на потолок или стену, рассеивается потолком или стеной и равномерно освещает объект съемки (человека или предмет). Обычно снимки, сделанные со вспышкой, кажутся неестественными, а объекты съемки отбрасывают тень. Объекты при съемке в отраженном свете тени не отбрасывают и выглядят естественно благодаря равномерному распределению света.

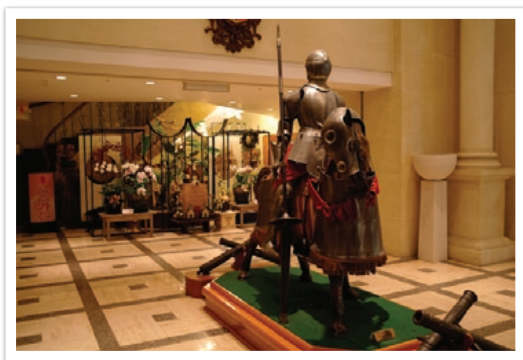

Глава 1

Моя камера

В этой главе дано описание внешнего вида камеры, значков на дисплее, объективов, дополнительных аксессуаров и основных функций.

Начало работы

Комплект поставки

При распаковке камеры убедитесь в наличии следующих компонентов.

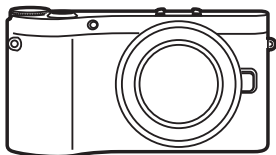

Камера
(включая крышку корпуса и крышку
«горячего башмака»)

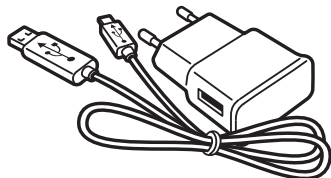

Сетевой адаптер и USB-кабель

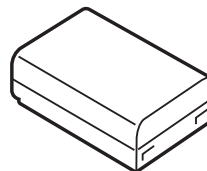

Аккумуляторная батарея



Внешняя вспышка



CD-диск с программным
обеспечением
(включает руководство пользователя)

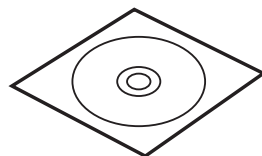

DVD-диск с программой
Adobe Photoshop Lightroom

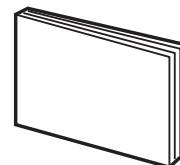

Краткое руководство пользователя



Ремешок



- Внешний вид реальных компонентов может отличаться от показанного на иллюстрациях.
- Дополнительные аксессуары можно приобрести в розничных точках продаж или в сервисном центре Samsung. Компания Samsung не несет ответственности за повреждения, полученные в результате использования неодобренных аксессуаров. Дополнительные сведения об аксессуарах см. на стр. 195.

Расположение элементов камеры

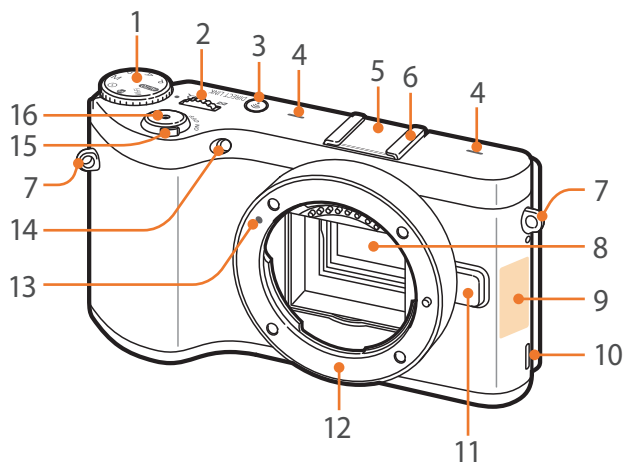

Количество	Элемент
1	Диск режимов <ul style="list-style-type: none"> • AUTO: интеллектуальный режим (стр. 54) • P: программный режим (стр. 56) • A: режим приоритета диафрагмы (стр. 57) • S: режим приоритета выдержки (стр. 58) • M: ручной режим (стр. 59) • i: режим приоритета объектива (стр. 60) • S: режим Smart (стр. 64) • Wi-Fi: Wi-Fi (стр. 122)
2	Колесо настройки <ul style="list-style-type: none"> • На экране меню: переход к нужному меню. • На панели Smart: изменение выбранного параметра. • В режиме съемки: настройка значений диафрагмы или выдержки в некоторых режимах съемки, а также изменение размера зоны фокусировки. • В режиме просмотра: просмотр в виде миниатюр, увеличение или уменьшение снимков, открытие и закрытие папок с файлами непрерывной и серийной съемки в режиме просмотра.

Количество	Элемент
3	Кнопка DIRECT LINK: включение предустановленной функции Wi-Fi (стр. 32).
4	Микрофон
5	Крышка «горячего башмака»
6	Горячий башмак
7	Ушко крепления ремешка
8	Сенсор
9	Внутренняя антенна / Метка NFC * При использовании беспроводной сети избегайте прикосновений к встроенной антенне устройства.
10	Динамик
11	Кнопка высвобождения объектива
12	Байонет
13	Метки байонета
14	Подсветка автофокуса / индикатор автоспуска
15	Переключатель питания
16	Кнопка затвора

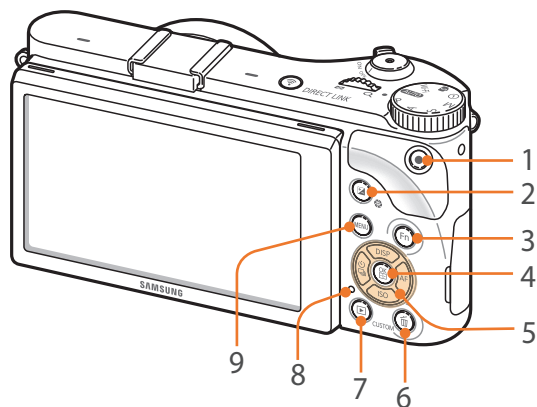

Количество	Элемент
1	Кнопка записи видео Запуск записи видео.
2	Кнопка коррекции экспозиции (стр. 102) Нажмите кнопку и, удерживая ее, поверните колесо настройки экспозиции для регулировки значения экспозиции. Значение диафрагмы будет отрегулировано в режиме M .
3	Кнопка Fn Доступ к панели Smart и регулировка некоторых настроек.
4	Кнопка OK <ul style="list-style-type: none"> • На экране меню: сохранение выбранных параметров. • В режиме съемки: выбор области фокусировки вручную в некоторых режимах.
5	Диск-кнопка навигации <ul style="list-style-type: none"> • В режиме съемки <ul style="list-style-type: none"> - DISP: просмотр настроек камеры и изменение параметров. - ISO: выбор значения светочувствительности ISO. - AF: выбор параметра съемки. - AF: выбор режима АФ. • В других случаях Перемещение вверх, вниз, влево или вправо соответственно.

Количество	Элемент
6	Кнопка Удалить/Пользов. <ul style="list-style-type: none"> • В режиме съемки: выполнение назначенной функции (стр. 150). • В режиме просмотра: удаление файлов.
7	Кнопка просмотра Переход в режим просмотра.
8	Индикатор состояния Просмотр состояния камеры. <ul style="list-style-type: none"> • Мигает: при сохранении снимка, записи видео, считывании данных компьютером, при подключении к сети WLAN или отправке снимка. • Горит: если данные не передаются на компьютер (либо передача данных завершена), а также во время зарядки батареи.
9	Кнопка MENU Переход к параметрам или меню.

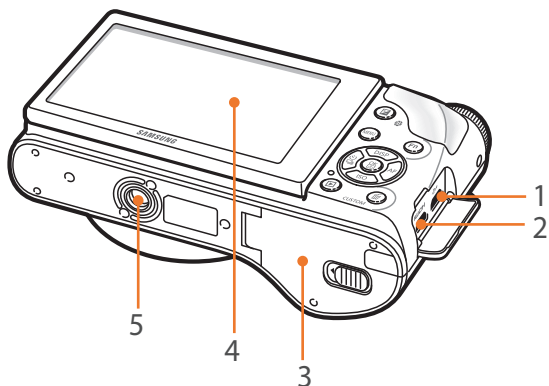

Количество	Элемент
1	Порт USB и гнездо спуска затвора Подключение камеры к ПК или гнезду спуска затвора. Для минимизации дрожания камеры воспользуйтесь штативом и тросиком спуска затвора.
2	Порт HDMI
3	Крышка отсека для аккумулятора/карты памяти Установка карты памяти и аккумуляторов.
4	Дисплей <ul style="list-style-type: none"> • Для съемки сверху или снизу наклоните дисплей вверх или вниз (стр. 14). • Коснитесь экрана для выбора параметра или пункта меню (стр. 36).
5	Гнездо для штатива

Кнопка DIRECT LINK

Кнопка **[DIRECT LINK]** позволяет быстро включить функцию Wi-Fi. Для возврата к предыдущему режиму снова нажмите кнопку **[DIRECT LINK]**.

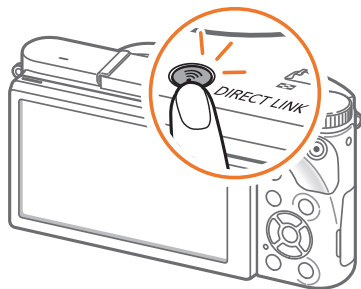

Настройка кнопки DIRECT LINK

Можно самостоятельно выбрать функцию Wi-Fi, запускаемую нажатием кнопки **[DIRECT LINK]** (стр. 150).

Настройка
DIRECT LINK

В режиме съемки нажмите кнопку **[MENU]** →  → **Программирование кнопки** → **DIRECT LINK** → параметр.

Установка аккумуляторной батареи и карты памяти

В этом разделе описано, как устанавливать аккумуляторную батарею и карту памяти (приобретается отдельно).

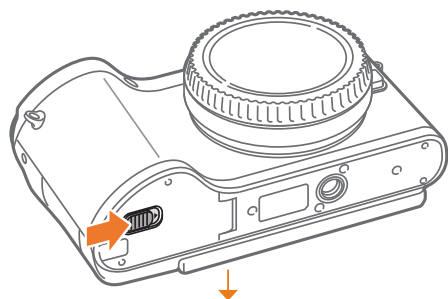

Карта памяти

Вставьте карту памяти золотистыми контактами вниз.



Аккумуляторная батарея

Вставьте аккумуляторную батарею эмблемой Samsung вверх.

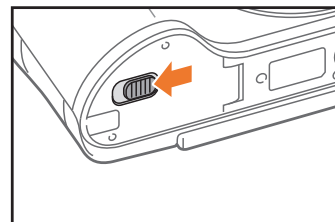
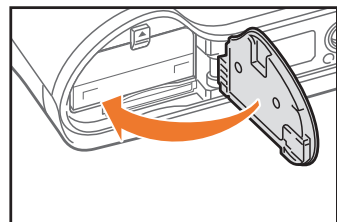

Извлечение аккумуляторной батареи и карты памяти



Аккумуляторная батарея

Сдвиньте фиксатор вверх, чтобы извлечь аккумуляторную батарею.



Карта памяти

Слегка нажмите на карту памяти, чтобы она выдвинулась из камеры, а затем извлеките ее из слота.

Адаптер карты памяти

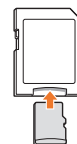

Чтобы использовать карты памяти microSD с камерой, компьютером или устройством чтения карт памяти, вставьте карту памяти в адаптер.



Не извлекайте карту памяти или аккумуляторную батарею, если на камере мигает индикатор состояния. Это может привести к потере данных, хранящихся на карте памяти, или повреждению самой карты.

Зарядка аккумуляторной батареи и включение камеры

Зарядка батареи

Перед первым использованием камеры необходимо зарядить аккумуляторную батарею. Подключите маленький разъем USB-кабеля к камере, а другой разъем — к сетевому адаптеру.



Индикатор состояния

- **Горит красным:** идет зарядка
- **Красный свет погас:** зарядка завершена
- **Мигает красным:** ошибка



- Используйте только сетевой адаптер и USB-кабель, поставляемые в комплекте с камерой. При использовании сетевого адаптера стороннего производителя батарея может не зарядиться или не работать.
- При зарядке аккумуляторной батареи с помощью USB-кабеля камера должна быть выключена.

Включение камеры

Установите переключатель питания в положение **ON**.

- Для выключения камеры установите переключатель питания в положение **OFF**.
- При первом включении камеры появится экран начальной настройки (стр. 35).

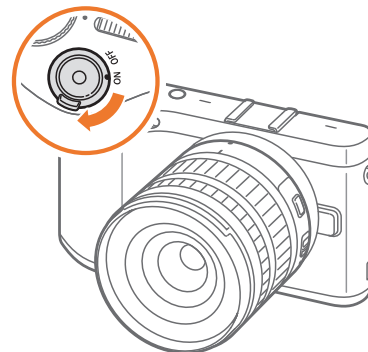

Подготовка камеры к работе

При первом включении камеры появляется экран начальной настройки. Язык, установленный в камере по умолчанию, зависит от страны или региона продажи. Вы можете изменить язык на нужный вам. Элементы на экране камеры выбираются касанием.

- 1 Нажмите кнопку [ISO], чтобы выбрать пункт **Часовой пояс**, затем нажмите кнопку [AF] или [OK].
- 2 С помощью кнопок [DISP/ISO] выберите нужный часовой пояс и нажмите кнопку [OK].

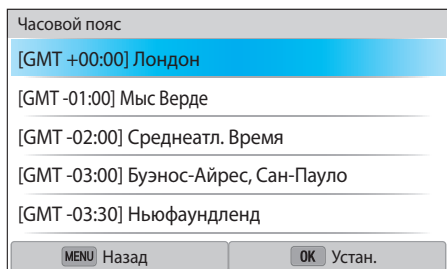

- 3 Нажмите кнопку [ISO], чтобы выбрать пункт **Дата и время**, затем нажмите кнопку [AF] или [OK].

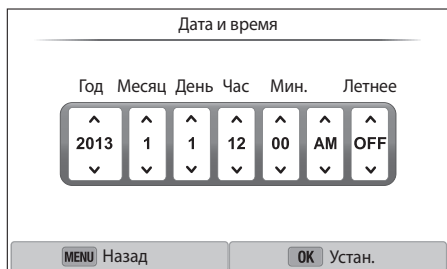

- Внешний вид экрана зависит от выбранного языка.

- 4 С помощью кнопок [DISP/AF] выберите нужный параметр (Год/Месяц/День/Час/Мин./Летнее).
- 5 С помощью кнопок [DISP/ISO] настройте нужный параметр и нажмите кнопку [OK].
- 6 Нажмите кнопку [ISO], чтобы выбрать пункт **Формат даты**, затем нажмите кнопку [AF] или [OK].
- 7 С помощью кнопок [DISP/ISO] выберите нужный формат даты и нажмите кнопку [OK].
- 8 Нажмите кнопку [ISO], чтобы выбрать пункт **Формат времени**, затем нажмите кнопку [AF] или [OK].
- 9 С помощью кнопок [DISP/ISO] выберите нужный формат времени и нажмите кнопку [OK].
- 10 Нажмите кнопку [MENU], чтобы завершить начальную настройку камеры.

Выбор функций (параметров)

Выбор с помощью кнопок

С помощью колеса настройки экспозиции или кнопок [DISP/ISO/AF] перейдите к нужному пункту, затем нажмите кнопку [OK] для его выбора.

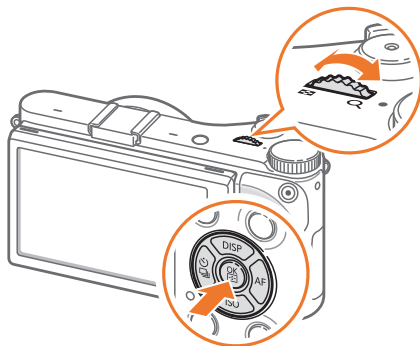

Выбор с помощью касаний



Не используйте для работы с экраном острые предметы, например ручки или карандаши: они могут повредить экран.

Касание: коснитесь значка, чтобы выбрать параметр или пункт меню.

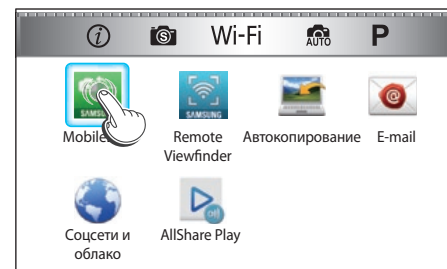

Перетаскивание: коснитесь нужного элемента и, не отрывая палец от экрана, перетащите этот элемент.



Прокрутка: для прокрутки быстро проведите пальцем по экрану.

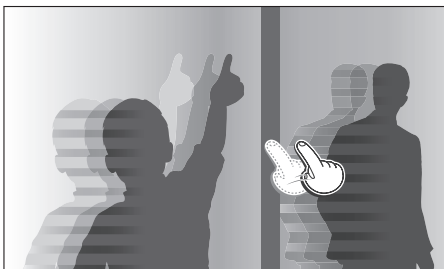

- Сенсорный экран может не воспринимать сигнал, если вы одновременно касаетесь нескольких элементов.
- При касании экрана или перетаскивании элементов на нем могут искажаться цвета. Это явление не свидетельствует о неисправности, а является особенностью сенсорного экрана. Чтобы свести к минимуму такой эффект, при касании или перетаскивании не нажимайте сильно на экран.
- При высокой влажности сенсорный экран может работать некорректно.
- Если на экран наклеена защитная пленка или другие аксессуары, он может работать некорректно.
- В зависимости от угла обзора экран может казаться темнее. Чтобы улучшить видимость, отрегулируйте яркость или измените угол обзора.

Функция MENU

Чтобы изменить параметры или настройки съемки, нажмите кнопку [MENU] или коснитесь значка **MENU** на экране.

Пример: установка размера снимка в режиме P

- 1 Поверните диск режимов в положение **P**.
- 2 Нажмите кнопку [MENU] или коснитесь значка **MENU**.
- 3 Нажмите кнопку [DISP/ISO] → [DISP/ISO], чтобы перейти к значку , затем нажмите кнопку [OK].
 - Также можно коснуться значка .
- 4 С помощью колеса настройки экспозиции или кнопок [DISP/ISO] перейдите к пункту **Размер фото** и нажмите кнопку [OK].
 - Также можно вызвать список параметров и выбрать нужный.

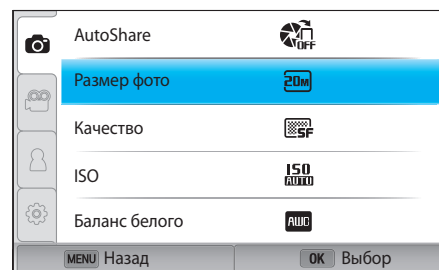

5 С помощью колеса настройки экспозиции или кнопок [DISP/ISO] перейдите к параметру и нажмите кнопку [OK].

- Также можно вызвать список параметров и выбрать нужный.
- Для возврата в предыдущее меню нажмите кнопку [MENU] или выберите пункт **Назад**.

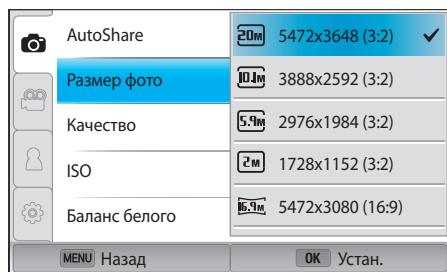

6 Для перехода в режим съемки нажмите кнопку [MENU] или выберите пункт **Назад**.

Панель Smart

Для доступа к таким параметрам, как экспозиция, светочувствительность ISO или баланс белого, нажмите кнопку [Fn] или коснитесь значка **Fn**.

Пример: регулировка экспозиции в режиме P

- 1 Поверните диск режимов в положение **P**.
- 2 Нажмите кнопку [Fn] или коснитесь значка **Fn**.

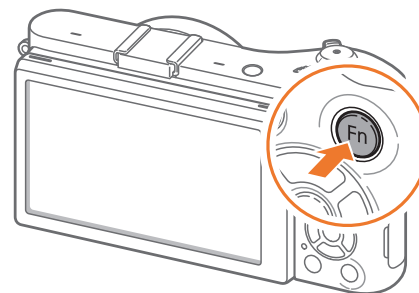

3 С помощью кнопок [DISP/ISO/AF] перейдите к пункту **EV** и нажмите кнопку [OK].

- Выбрать параметр можно напрямую, повернув колесо настройки экспозиции, без нажатия кнопки [OK].
- Также можно выбрать параметр касанием.

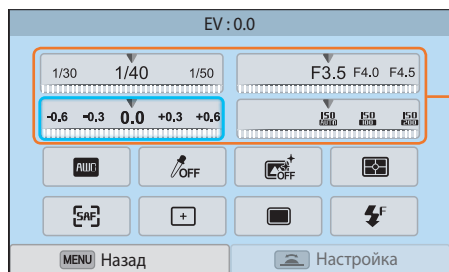

Некоторые параметры можно настроить путем их перетаскивания.

4 С помощью колеса настройки экспозиции или кнопок [DISP/AF] отрегулируйте экспозицию и нажмите кнопку [OK].

- Также можно перетащить диск на экране и выбрать пункт **Устан.**, чтобы отрегулировать параметр.

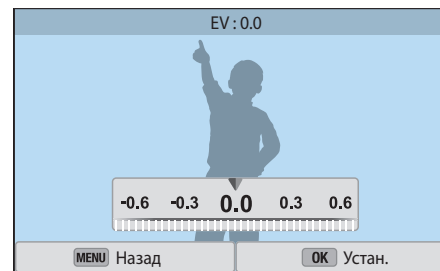

Значки на дисплее

В режиме съемки

Фотосъемка

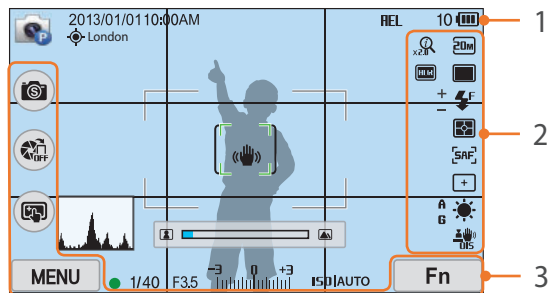

1. Сведения о съемке

Значок	Описание
	Режим съемки
2013/01/01	Текущая дата
10:00AM	Текущее время
	Включена функция GPS*
London	Сведения о местоположении*
	Карта памяти не установлена**
HEL	Автоматическая блокировка экспозиции (стр. 103)
10	Оставшееся количество снимков
	<ul style="list-style-type: none"> : батарея заряжена полностью : батарея заряжена частично (красный): батарея разряжена (необходимо зарядить)

Значок	Описание
	Рамка автофокусировки
	Область точечного замера экспозиции
	Дрожание камеры
	Шкала ручной фокусировки
	Уровнемер (стр. 41)
	Гистограмма (стр. 150)
	Фокусировка
1/40	Выдержка
F3.5	Значение диафрагмы
	Значение экспозиции
ISO AUTO	Светочувствительность ISO (стр. 75)

* Эти значки появляются при подключении дополнительного модуля GPS.

** Снимки, сделанные без использования карт памяти, нельзя отправить на карту памяти либо ПК.

2. Параметры съемки

Значок	Описание
	Размер фото
	Типы съемки
	Вспышка (стр. 94)
	Регулировка интенсивности вспышки
	Экспомер (стр. 97)

Значок	Описание
	Режим АФ (стр. 80)
	Область фокусировки
	Обнаружение лица
	Баланс белого (стр. 76)
	Микронастройка баланса белого
	Оптическая стабилизация изображения (OIS) (стр. 89)
	Zoom вкл.
x2.0	Zoom Масштаб
	Файл в формате RAW
	Динамический диапазон (стр. 100)

3. Параметры съемки (касание)

Значок	Описание
	Изменение режима Smart***
	AutoShare
	Параметры сенсорного АФ
	Параметры съемки
	Панель Smart

*** Значок появляется только при переходе в режим Smart.



В зависимости от выбранного режима и установленных параметров на дисплее отображаются разные значки.

Видеозапись

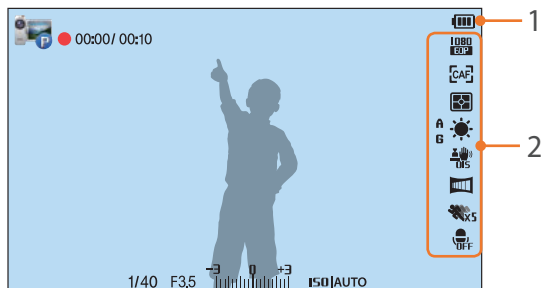

1. Сведения о съемке

Значок	Описание
	Режим съемки
00:00 / 00:10	Текущее и доступное время записи
	<ul style="list-style-type: none"> : батарея заряжена полностью : батарея заряжена частично (красный): батарея разряжена (необходимо зарядить)
1/40	Выдержка
F3.5	Значение диафрагмы
	Экспозиционное число
ISO AUTO	Светочувствительность ISO (стр. 75)

2. Параметры съемки

Значок	Описание
	Размер видео
	Режим АФ (стр. 80)
	Экспозамер (стр. 97)
	Баланс белого (стр. 76)
	Оптическая стабилизация изображения (OIS) (стр. 89)
	Микронастройка баланса белого
	Затемнение (стр. 105)
	Мульти-движение (стр. 105)
	Звукозапись выключена (стр. 106)



В зависимости от выбранного режима и установленных параметров на дисплее отображаются разные значки.

Об уровнемере

Уровнемер помогает держать камеру выровненной по горизонтальной и вертикальной линиям на дисплее. Если уровнемер не выровнен, откалибруйте его с помощью функции горизонтальной калибровки (стр. 152).

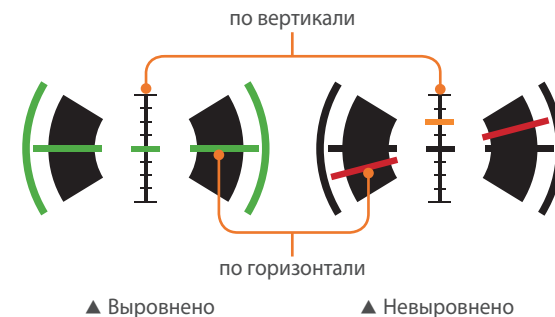

Воспользоваться уровнемером при съемке в портретной ориентации невозможно.

В режиме просмотра

Просмотр снимков

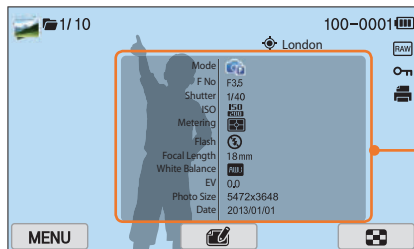

Информация

Значок	Описание
	Файл непрерывной съемки
1/10	Номер текущего файла/общее число файлов
100-0001	Номер папки — номер файла
	Файл с координатами
London	Сведения о местоположении
	Файл в формате RAW
	Защищенный файл
	Печать информации, добавленной к файлу (стр. 114)
	3D-файл
MENU	Меню просмотра и редактирования (касание)
	Редактирование снимков (касание)
	Обрезка видеозаписей (касание)
	Просмотр миниатюр изображений (касание)

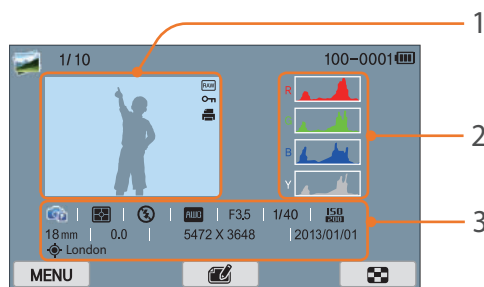

Количество	Описание
1	Фотоснимок
2	Гистограмма RGB (стр. 150)
3	Режим съемки, Экспозамер, Вспышка, Баланс белого, Значение диафрагмы, Выдержка, ISO, Фокусное расстояние, Значение экспозиции, Размер фото, Дата, Место

Просмотр видеозаписей

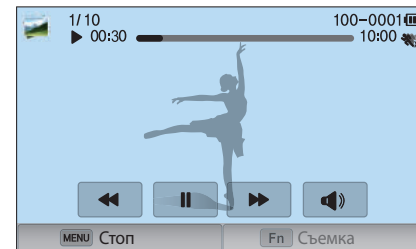

Значок	Описание
	Скорость воспроизведения
	Мульти-движение
00:30	Текущее время воспроизведения
10:00	Продолжительность видеозаписи
	Переход к предыдущему файлу или перемотка назад. (При каждом нажатии значка скорость перемотки назад изменяется в следующем порядке: 2X, 4X, 8X.)
	Приостановка или возобновление просмотра.
	Переход к следующему файлу или перемотка вперед. (При каждом нажатии значка скорость перемотки вперед изменяется в следующем порядке: 2X, 4X, 8X.)
	Регулировка громкости или выключение звука.

Изменение параметров отображения информации

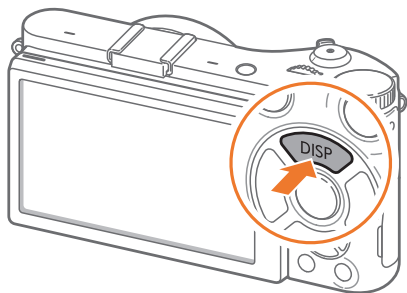

Нажмите несколько раз кнопку **[DISP]**, чтобы изменить режим отображения.

Режим	Тип дисплея
Съемка	<ul style="list-style-type: none"> • Отображение параметров съемки в правой части экрана, режимов AutoShare, Сенсорный АФ, а также основных сведений о съемке (Режим съемки, Выдержка, Значение диафрагмы, Значение экспозиции, Светочувствительность ISO, Блокир. экспоз.). • Вывод всей информации о съемке, включая гистограмму, дату и время (стр. 150). • Скрыть все сведения о съемке, кроме основных. • Основные сведения о съемке и уровнемер.
Воспроизведение	<ul style="list-style-type: none"> • Основные сведения • Вывод всех сведений о текущем файле. • Вывод всех сведений о текущем файле, включая RGB-гистограмму.



Объективы

Можно приобрести дополнительные объективы, произведенные специально для вашей камеры серии NX.

Изучите функции каждого объектива и выберите тот, который отвечает вашим запросам и предпочтениям.

Внешний вид объектива

Объектив SAMSUNG 18-55 mm F3.5-5.6 OIS III (пример)

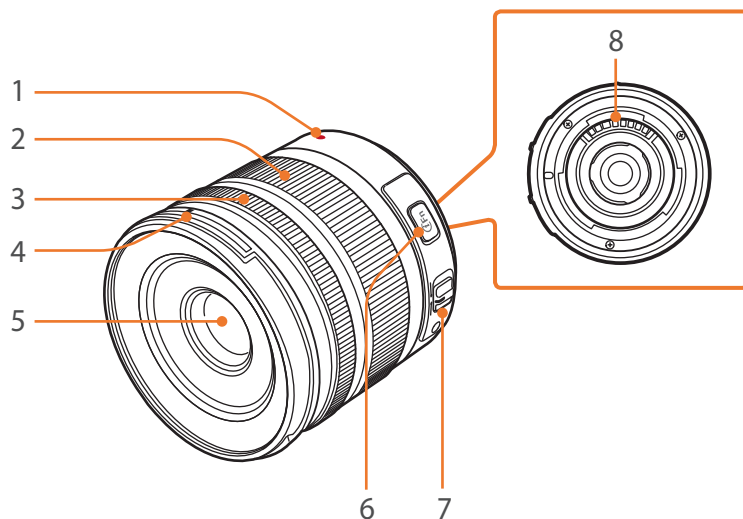

Количество	Описание
1	Метки байонета
2	Кольцо зума
3	Фокусирующее кольцо (стр. 88)
4	Метки байонета для установки бленды
5	Объектив
6	Кнопка i-Function (стр. 60)
7	Переключатель AF/MF (стр. 80)
8	Контакты объектива



Если объектив не используется, наденьте на него крышку объектива и крышку байонета, чтобы уберечь от царапин и попадания пыли.

SAMSUNG 20-50 mm F3.5-5.6 ED II (пример)

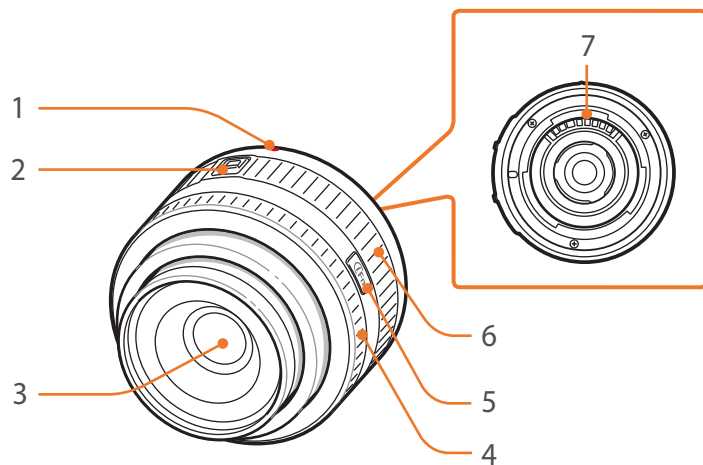

Количество	Описание
1	Метки байонета
2	Переключатель блокировки зума
3	Объектив
4	Фокусировочное кольцо (стр. 88)
5	Кнопка i-Function (стр. 60)
6	Кольцо зума
7	Контакты объектива

Блокировка или разблокировка объектива

Чтобы заблокировать объектив, сдвиньте переключатель блокировки зума в направлении от корпуса камеры и, удерживая его, поверните кольцо зума по часовой стрелке, как показано на рисунке.

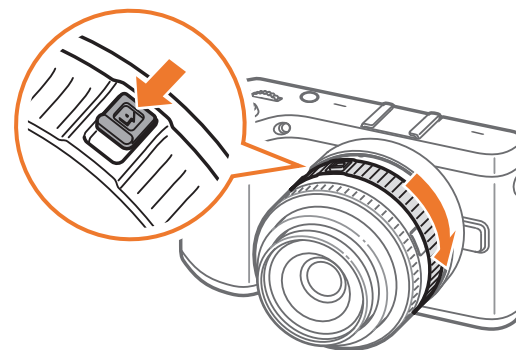

Чтобы разблокировать объектив, поверните кольцо зума до щелчка, как показано на рисунке.

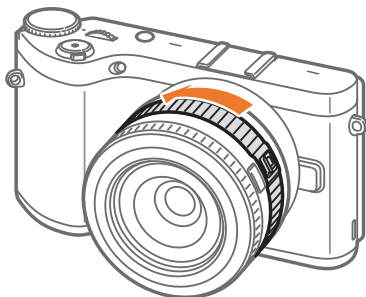

При заблокированном объективе производить фотосъемку нельзя.

SAMSUNG 16 mm F2.4 (пример)

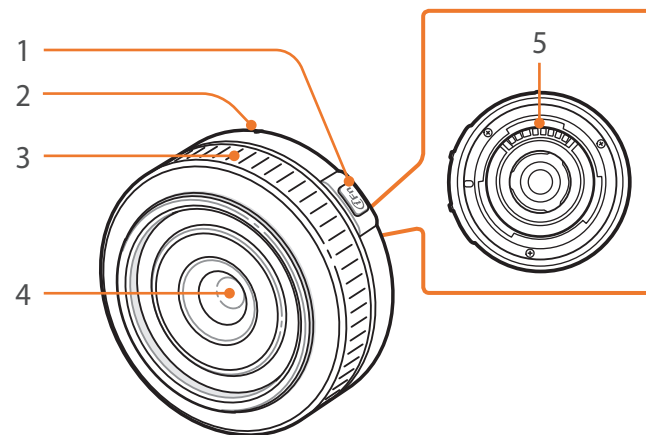

Количество	Описание
1	Кнопка i-Function (стр. 60)
2	Метки байонета
3	Фокусирующее кольцо (стр. 88)
4	Объектив
5	Контакты объектива

Метки объектива

Выясните, что означает маркировка на объективе.

SAMSUNG 18-200 mm F3.5-6.3 ED OIS (пример)

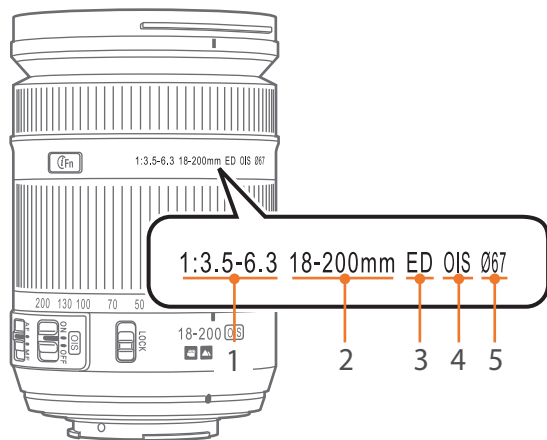

Количество	Описание
1	Значение диафрагмы Диапазон поддерживаемых значений диафрагмы. Например, 1:3.5–6.3 соответствует диапазону от 3,5 до 6,3.
2	Фокусное расстояние Расстояние от центра объектива до фокальной точки (мм). Этот параметр выражается в виде диапазона: минимальное — максимальное фокусное расстояние объектива. При большем фокусном расстоянии угол обзора сужается, а объект оптически увеличивается. При меньшем фокусном расстоянии угол обзора увеличивается.
3	ED ED означает Extra-low Dispersion — ультранизкая дисперсия. Линза из ультранизкодисперсного стекла эффективно снижает хроматическую абберацию (искажение, появляющееся из-за того, что объектив не может сфокусировать лучи разных цветов в одной точке).
4	OIS (стр. 89) Optical Image Stabilization (оптическая стабилизация изображения). Объективы с этой функцией способны реагировать на дрожание камеры и эффективно подавлять вибрации внутри камеры.
5	Ø Диаметр объектива. При установке фильтра на объектив следите, чтобы их диаметры совпадали.

Аксессуары

Можно приобрести такие дополнительные аксессуары, как вспышка и модуль GPS, которые сделают фотосъемку более удобной и позволят получить высококачественные снимки.

Дополнительные сведения см. в руководстве пользователя соответствующего аксессуара.



- Внешний вид реальных аксессуаров может отличаться от представленного на иллюстрациях.
- Одобренные компанией Samsung аксессуары можно приобрести в розничных точках продаж или в сервисном центре Samsung. Компания Samsung не несет ответственности за повреждения, полученные в результате использования других аксессуаров.

Внешний вид вспышки

SEF8A (пример)

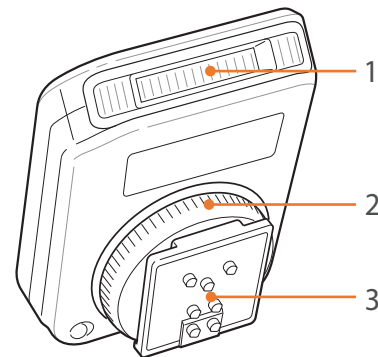

Количество	Описание
1	Выдержка от руки
2	Диск фиксации аксессуаров в «горячем башмаке»
3	Разъем «Горячий башмак»

Установка внешней вспышки

1 Снимите крышку разъема для установки аксессуаров.

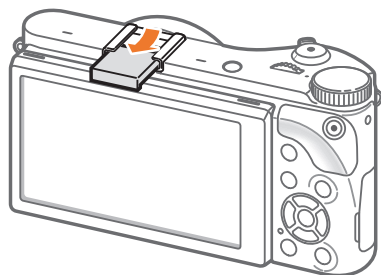

2 Установите вспышку, вставив ее в разъем для установки аксессуаров.

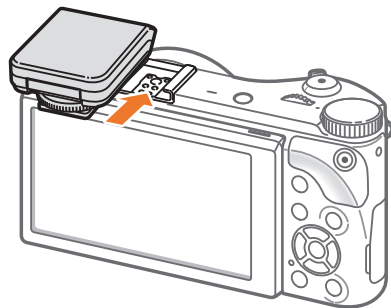

3 Зафиксируйте вспышку, повернув диск фиксации аксессуаров в «горячем башмаке» по часовой стрелке.

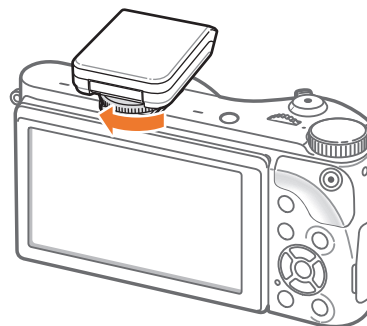

4 Приподнимите вспышку.

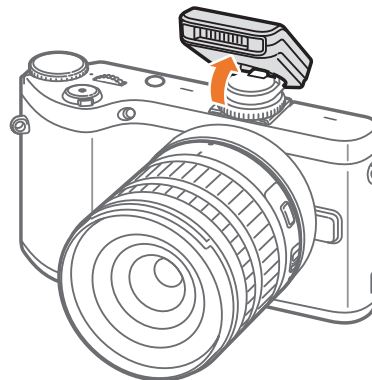



- Со вспышкой, заряженной не полностью, можно делать снимки, однако рекомендуется заряжать ее полностью.
- Доступные виды внешних вспышек указаны на странице дополнительных аксессуаров (стр. 195).
- Набор доступных параметров варьируется в зависимости от режима съемки.
- Между двумя срабатываниями вспышки проходит некоторое время. Не двигайтесь, пока вспышка не сработает второй раз.
- Вспышка SEF8A может быть несовместима с другими камерами серии NX.
- Дополнительные сведения о внешних вспышках см. в руководстве по использованию соответствующей вспышки.



Используйте только вспышки, одобренные компанией Samsung. Использование несовместимых вспышек может повредить камеру.

SEF220A (пример) (дополнительно)

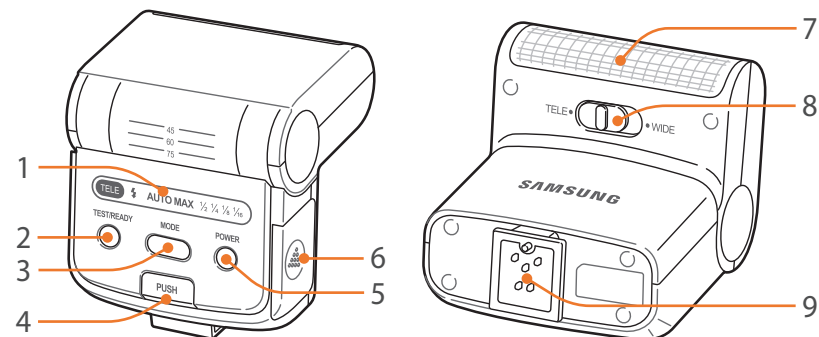

Количество	Описание
1	Значки на дисплее
2	Индикатор ГОТОВНОСТИ/кнопка проверки
3	Кнопка MODE
4	Кнопка подъема вспышки
5	Кнопка питания
6	Крышка отсека аккумуляторов
7	Выдержка от руки
8	Переключатель режима широкий угол/теле
9	Разъем «Горячий башмак»

Внешний вид модуля GPS (приобретается дополнительно)

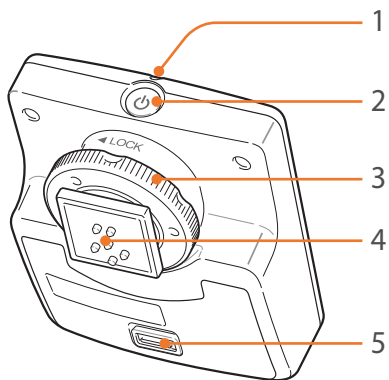

Количество	Описание
1	Индикатор состояния
2	Кнопка питания
3	Диск фиксации аксессуаров в "горячем башмаке"
4	Разъем «Горячий башмак»
5	Крышка отсека аккумуляторов

Установка модуля GPS

1 Снимите крышку разъема для установки аксессуаров.

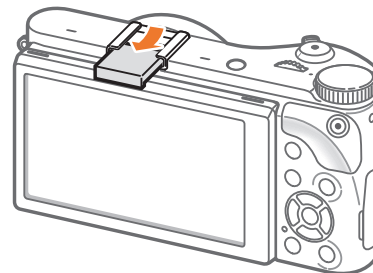

2 Установите модуль GPS, вставив его в разъем для установки аксессуаров.

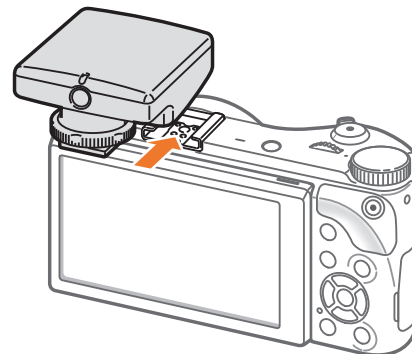

- 3 Зафиксируйте модуль GPS, повернув диск закрепления разъема «башмак» в направлении LOCK.

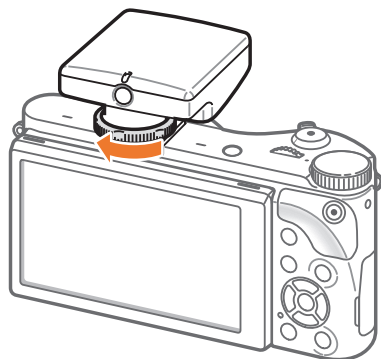

- 4 Нажмите кнопку питания на модуле GPS.



Режимы съемки

Два простых режима съемки, Smart Авто режим и Smart, обеспечивают съемку с множеством автоматических настроек. Дополнительные режимы допускают более тонкую регулировку настроек пользователем.



Значок	Описание
AUTO	Интеллектуальный режим (стр. 54)
P	Программный режим (стр. 56)
A	Режим приоритета диафрагмы (стр. 57)
S	Режим приоритета выдержки (стр. 58)
M	Ручной режим (стр. 59)
i	Режим приоритета объектива (стр. 60)
S	Режим Smart (стр. 64)
Wi-Fi	Функции Wi-Fi (стр. 122)

AUTO Интеллектуальный режим

В интеллектуальном режиме камера в зависимости от окружающих условий автоматически настраивает параметры экспозиции, включая выдержку, диафрагму и режим экспозамера, баланс белого и значение экспокоррекции. Поскольку камера управляет большинством функций, доступ для управления некоторыми функциями ограничен. Этот режим удобен для быстрой съемки с минимальной ручной настройкой.



1 Поверните диск режимов в положение **AUTO**.

2 Скомпонуйте кадр.





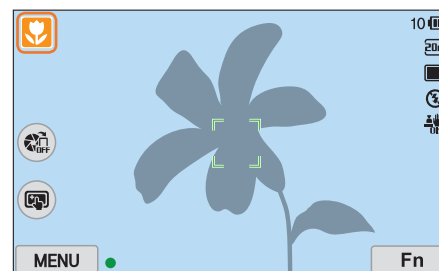







3 Слегка нажмите кнопку затвора для фокусировки.

- Камера автоматически выберет сюжетный режим. На экране появится значок соответствующего сюжетного режима.



Доступные сюжеты

Значок	Описание
	Пейзаж
	Сюжет с ярким белым фоном
	Ночной пейзаж
	Ночной портрет
	Пейзаж с контровым светом

Значок	Описание
	Портрет с контровым светом
	Портрет
	Макросъемка объектов
	Макросъемка текста
	Закат
	Съемка в темном помещении
	Частичное освещение
	Макросъемка с направленным освещением
	Портретная съемка с направленным освещением
	Синее небо
	В лесных ландшафтах обычно преобладает зеленый цвет
	Макросъемка ярких цветных объектов
	Камера установлена на штативе и объект съемки не движется в течение определенного периода времени. (При съемке в темноте.)
	Активно двигающийся объект
	Фейерверк (камера на штативе)



- При неблагоприятных условиях, например при сотрясении камеры, неподходящем освещении или расстоянии до объекта, сюжетный режим может быть выбран неправильно.
- Если камера не смогла определить подходящий режим сюжета, то применяются настройки по умолчанию для Интеллектуального режима.
- Даже при успешном обнаружении лица в кадре камера может не выбрать режим съемки портрета из-за неподходящего расположения объекта съемки или освещения.
- Даже при использовании штатива камера может неверно определять режим (🚶), если объект съемки движется.
- Камера часто изменяет параметры съемки для выбора наиболее подходящего сюжета, что увеличивает расход заряда аккумуляторной батареи.

4 Нажмите кнопку затвора до упора, чтобы сделать снимок.

Р Программный режим

Выдержка и значение диафрагмы регулируются автоматически для достижения оптимальной экспозиции.

Этот режим используется при съемке с постоянной экспозицией. При этом допускается настройка других параметров.



- 1 Поверните диск режимов в положение **Р**.
- 2 Задайте параметры.
- 3 Слегка нажмите кнопку затвора для фокусировки, затем нажмите кнопку затвора до упора, чтобы сделать снимок.

Программный сдвиг

С помощью функции «Программный сдвиг» можно настроить значения диафрагмы и выдержки для объектива, сохранив при этом значение экспозиции. При повороте колеса настройки экспозиции влево выдержка уменьшается, а значение диафрагмы увеличивается. При повороте колеса настройки экспозиции вправо выдержка увеличивается, а значение диафрагмы уменьшается.

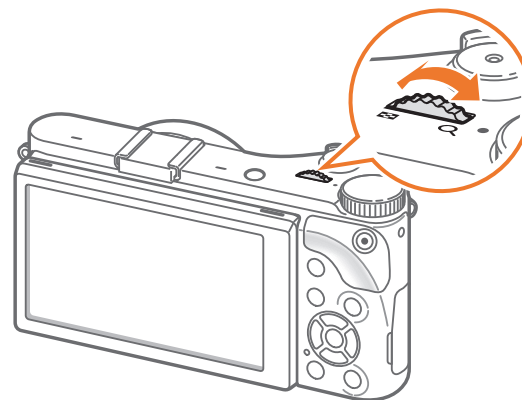

А Режим приоритета диафрагмы

В режиме приоритета диафрагмы выдержка настраивается автоматически в соответствии с выбранным значением диафрагмы.

Изменяя значение диафрагмы, можно настроить глубину резкости (ГРИП). Данный режим удобен для портретной и пейзажной съемки.

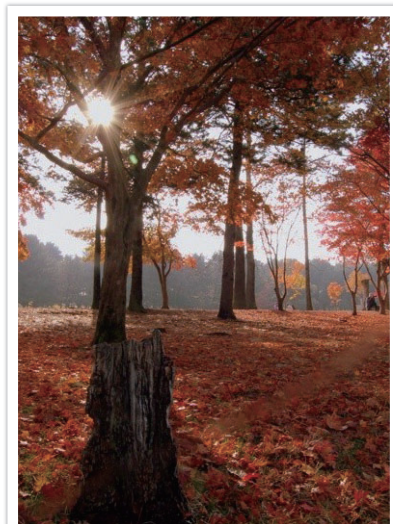

Большая глубина резкости

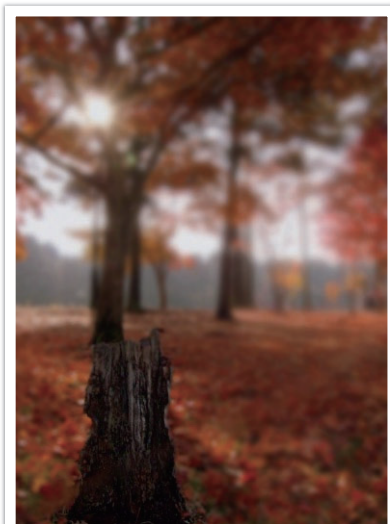

Малая глубина резкости

- 1 Поверните диск режимов в положение **A**.
- 2 Поворачивая колесо настройки экспозиции, выберите значение диафрагмы.
 - Чтобы изменить значение диафрагмы, также можно нажать кнопку **[Fn]**, перейти к значению диафрагмы и повернуть колесо настройки экспозиции или провести пальцем по экрану.
- 3 Задайте параметры.
- 4 Слегка нажмите кнопку затвора для фокусировки, затем нажмите кнопку затвора до упора, чтобы сделать снимок.



В условиях низкой освещенности может потребоваться повысить светочувствительность ISO, чтобы снимки не оказались размытыми.

S Режим приоритета выдержки

В режиме приоритета выдержки значение диафрагмы настраивается автоматически в соответствии с выбранным значением выдержки. Этот режим удобен для съемки быстро движущихся объектов или создания эффекта трассировки на снимке.

Например, установив выдержку менее 1/500 с, можно «остановить» движущийся объект. Чтобы объект на снимке был размытым, установите выдержку менее 1/30 с.

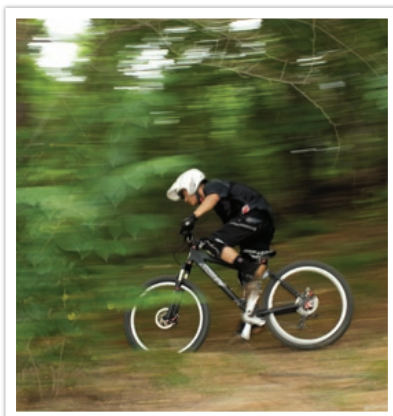

Длительная выдержка

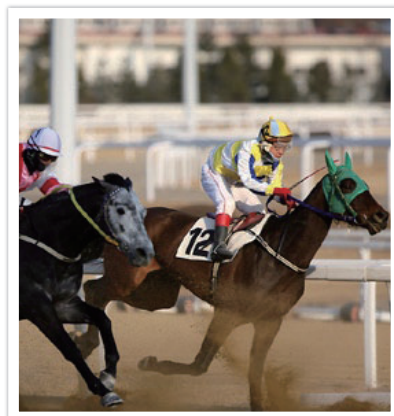

Короткая выдержка

- 1 Поверните диск режимов в положение **S**.
- 2 Поворачивая колесо настройки выберите значение выдержки.
 - Чтобы изменить значение выдержки, также можно нажать кнопку [Fn], перейти к значению выдержки и повернуть колесо настройки экспозиции или провести пальцем по экрану.
- 3 Задайте параметры.
- 4 Слегка нажмите кнопку затвора для фокусировки, затем нажмите кнопку затвора до упора, чтобы сделать снимок.



Чтобы компенсировать уменьшение количества света, связанное с короткой выдержкой, откройте диафрагму, так чтобы она пропускала больше света. Если фотографии по-прежнему слишком темные, увеличьте значение ISO.

М Ручной режим

Данный режим позволяет вручную устанавливать выдержку и значение диафрагмы. В этом режиме можно полностью контролировать экспозицию фотографий.

Данный режим используется при съемке в контролируемых условиях, например в фотостудии, или при необходимости тонкой настройки камеры. Ручной режим также рекомендуется при ночной съемке и съемке фейерверков.

- 1 Поверните диск режимов в положение **M**.
- 2 Поворачивая колесо настройки выберите значение выдержки.
- 3 Нажмите кнопку  и, удерживая ее, поверните диск режимов для регулировки значения диафрагмы.
 - Чтобы изменить значение выдержки или диафрагмы, также можно нажать кнопку **[Fn]**, перейти к значению выдержки или диафрагмы и повернуть колесо настройки экспозиции либо провести пальцем по экрану.
- 4 Задайте параметры.
- 5 Слегка нажмите кнопку затвора для фокусировки, затем нажмите кнопку затвора до упора, чтобы сделать снимок.

Компоновка кадра

При настройке значения диафрагмы или выдержки экспозиция меняется в соответствии с произведенными изменениями, поэтому дисплей может потемнеть. Если эта функция включена, яркость дисплея остается постоянной независимо от настроек, что облегчает компоновку кадра.

Компоновка кадра

В режиме съемки нажмите кнопку **[MENU]** →  → **Компоновка кадра** → параметр.

Bulb

Вспышка с Bulb используется при съемке ночного неба или ночных сюжетов. При нажатии кнопки затвора остается открытым, чтобы создать эффект движения света.

Использование Bulb

Поверните колесо настройки экспозиции влево до упора, в положение **Bulb** → Нажмите и удерживайте кнопку затвора нужное время.



- При высоком значении светочувствительности ISO или длительно открытом затворе уровень цифрового шума на изображении может увеличиться.
- Использовать параметры типа съемки, вспышку и функцию Съемка в одно касание с Bulb невозможно.
- Функция Bulb доступна только в ручном режиме.
- Чтобы предотвратить дрожание камеры, воспользуйтесь штативом или проводным пультом управления затвором.
- Чем дольше открыт затвор, тем больше времени занимает сохранение снимка. Не выключайте камеру, пока идет сохранение снимка.
- Если планируется длительная съемка с использованием данной функции, зарядите батарею полностью.

i Режим приоритета объектива

Функция i Depth

Для повышения или снижения четкости фона можно отрегулировать глубину резкости.

- 1 Поверните диск режимов в положение **i**.
- 2 Нажмите кнопку **[i-Function]** на объективе, чтобы выбрать **i Depth**.
 - Также можно нажать кнопку **[i-Function]**, а затем кнопки **[AF]** или провести пальцем по экрану, чтобы выбрать **i Depth**.

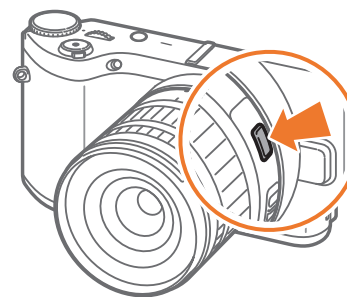

3 Выберите значение с помощью фокусирующего кольца.

- Значение можно отрегулировать с помощью колеса настройки экспозиции.
- Также для регулировки значения можно перетащить ползунок или коснуться значков «+» и «-».

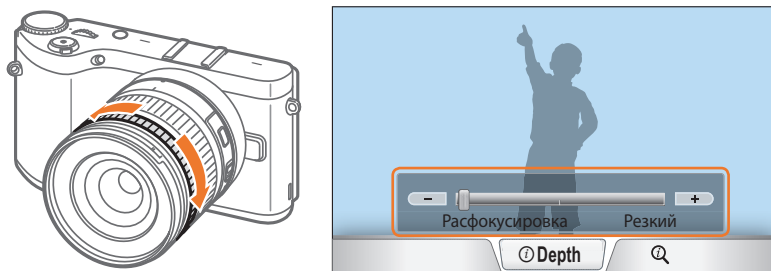

4 Слегка нажмите кнопку затвора для фокусировки, затем нажмите кнопку затвора до упора, чтобы сделать снимок.



- По мере увеличения резкости снимка значение диафрагмы будет увеличиваться, а выдержка — уменьшаться. При недостаточном освещении снимки могут получиться размытыми.
- Эта функция недоступна при выборе параметра **Режим автоматической съемки с поддержкой 3D** в режиме 3D.

Использование i-Function в режимах P/A/S/M

С помощью кнопки i-Function на объективе i-Function можно вручную выбрать и настроить значения диафрагмы, выдержки, экспозиции, светочувствительности ISO и баланса белого.

1 Поверните диск режимов в положение **P**, **A**, **S** или **M**.

2 Нажмите кнопку **[i-Function]** на объективе, чтобы выбрать нужный параметр.

- Также можно нажать кнопку **[i-Function]**, а затем кнопки **[AF]** или провести пальцем по экрану, чтобы выбрать настройку.

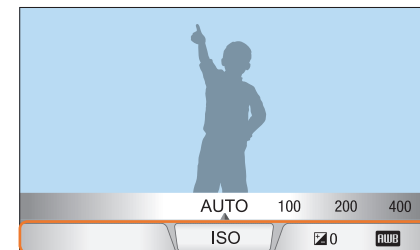
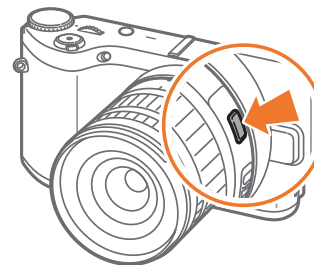

3 Выберите параметр с помощью фокусирующего кольца.

- Также можно выбрать параметр с помощью колеса настройки экспозиции или проведя пальцем по экрану.

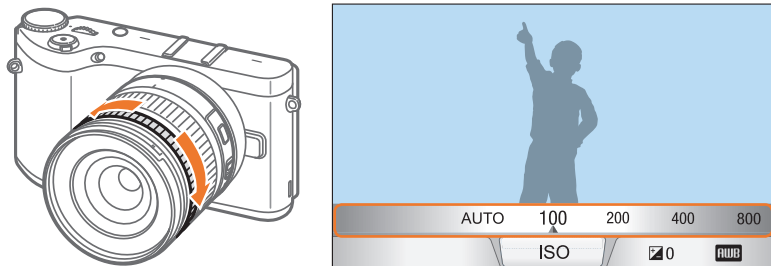

4 Слегка нажмите кнопку затвора для фокусировки, затем нажмите кнопку затвора до упора, чтобы сделать снимок.

Доступные параметры

Режим съемки	P	A	S	M	3D
Диафрагма	-	O	-	O	-
Выдержка	-	-	O	O	-
EV	O	O	O	-	O
ISO	O	O	O	O	-
Баланс белого	O	O	O	O	O
Zoom	O	O	O	O	-





- Чтобы выбрать элементы, появляющиеся на экране при нажатии кнопки [i-Function] на объективе в режиме съемки, нажмите кнопку [MENU] →  → **Настройка iFn** → элемент.
- Эта функция недоступна при выборе параметра **Режим автоматической съемки с поддержкой 3D** в режиме 3D.

Функция Zoom

Функция  Zoom позволяет увеличивать масштаб изображения с меньшей потерей качества, чем при использовании цифрового зума. Однако при этом разрешение снимка может отличаться от доступного при использовании кольца зума.

1 Поверните диск режимов в положение **P, A, S, M** или .

2 Нажмите кнопку [**i-Function**] на объективе, чтобы выбрать  Zoom.

- Также можно нажать кнопку [**i-Function**], а затем кнопки [/AF] или провести пальцем по экрану, чтобы выбрать  Zoom.

3 Выберите значение зума с помощью фокусирующего кольца.



- Также можно выбрать параметр с помощью колеса настройки экспозиции или проведя пальцем по экрану.
- При использовании функции  Zoom разрешение снимка зависит от значения зума.

	3:2	16:9	1:1
x1.2	4560X3040 (13.9M)	4560X2568 (11.7M)	3040X3040 (9.2M)
x1.4	3888X2592 (10.1M)	3888X2184 (8.5M)	2592X2592 (6.7M)
x1.7	3264X2176 (7.1M)	3264X1840 (6.0M)	2176X2176 (4.7M)
x2	2736X1824 (5.0M)	2736X1536 (4.2M)	1824X1824 (3.3M)

Данные значения получены при максимальном разрешении для каждого формата изображения.

4 Слегка нажмите кнопку затвора для фокусировки, затем нажмите кнопку затвора до упора, чтобы сделать снимок.



- Функция  Zoom недоступна при съемке в серийном режиме.
- При фотосъемке в формате RAW функция  Zoom недоступна.
- Функция  Zoom выключается во время видеосъемки при нажатии кнопки видеозаписи.
- Эта функция недоступна при выборе параметра **Режим автоматической съемки с поддержкой 3D** в режиме 3D.

S Режим Smart

В режиме Smart существует набор предварительно заданных параметров, который предназначен для съемки в определенных условиях.

1 Поверните диск режимов в положение **S**.

2 Выберите сюжетный режим.

- Чтобы выбрать режим съемки, если диск режимов установлен в положение **S**, нажмите кнопку [Fn] или коснитесь значка , а затем выберите нужный режим.

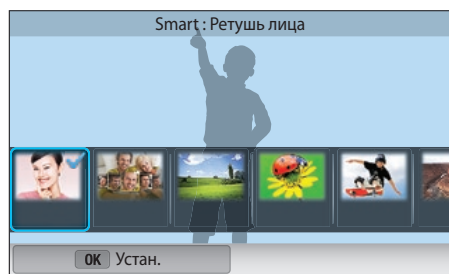

Параметр	Описание
Ретушь лица	Портретная фотосъемка с устранением изъянов лица.
Лучшее лицо	Выполнение нескольких снимков и замена лиц для создания наилучшего варианта изображения.
Пейзаж	съемка натюрмортов и пейзажей.

Параметр	Описание
Макро	Фотосъемка мелких объектов на близком расстоянии.
Стоп-кадр	Съемка быстро движущихся объектов.
Насыщенные тона	Выполнение снимков с живыми насыщенными цветами.
Панорама	Выполнение широкоформатных панорамных снимков.
Водопад	Съемка водопадов.
Силуэт	Съемка темных объектов на светлом фоне.
Закат	Съемка на закате с естественными оттенками красного и желтого.
Ночь	В этом режиме камера делает несколько снимков в условиях слабого освещения без вспышки. Камера объединяет их в один снимок с увеличенной яркостью, снижая размытость и шумы изображения.
Фейерверк	Съемка фейерверка.
Дорожки света	Съемка световых следов в условиях слабого освещения.
Креативный снимок	Съемка с автоматическим применением эффектов.

3 Слегка нажмите кнопку затвора для фокусировки, затем нажмите кнопку затвора до упора, чтобы сделать снимок.

Режим «Лучшее лицо»

В этом режиме можно выполнить несколько снимков и заменить лица на них для создания наилучшего варианта изображения. Этот режим подходит для выбора лучшего снимка каждого участника групповой фотографии.

- 1 Поверните диск режимов в положение **S** и выберите пункт **Лучшее лицо**.
- 2 Скомпонуйте кадр и слегка нажмите кнопку затвора для фокусировки.
- 3 Нажмите кнопку затвора до упора, чтобы сделать снимок.
 - Камера делает 5 снимков один за другим.
 - Первый снимок будет задан как задний план.
 - Камера автоматически обнаружит лица после съемки.
- 4 Коснитесь лица, чтобы заменить его.

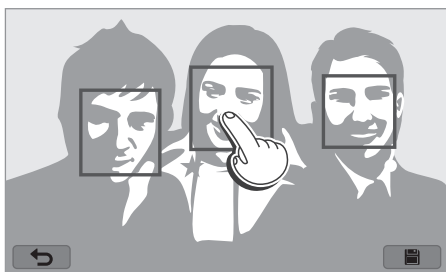

- 5 Выберите лучшее из всех 5 снятых лиц.

- Повторите шаги 4 и 5 для замены остальных лиц на снимке.
- На изображении, рекомендованном камерой, появится значок .

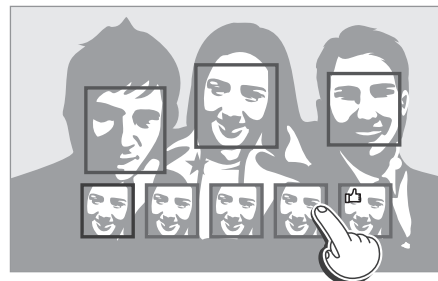

- 6 Коснитесь значка , чтобы сохранить снимок.



- Чтобы предотвратить дрожание камеры, используйте штатив.
- Будет установлено разрешение 5.9M или меньше.

Панорамная съемка

Выполнение снимков в формате 2D или 3D. Панорамные снимки в формате 3D можно просматривать только на 3D-телевизоре или 3D-мониторе.

- 1 Поверните диск режимов в положение **S** и выберите пункт **Панорама**.
- 2 Нажмите кнопку **[MENU]** →  → **Панорама** → **Живая панорама** или **3D**.
- 3 Для возврата в режим съемки нажмите кнопку **[MENU]**.
- 4 Нажмите и удерживайте кнопку затвора для начала съемки.

- 5 Медленно перемещайте камеру в выбранном направлении, удерживая кнопку затвора.

- В режиме 3D-панорамы можно делать только горизонтальные панорамные снимки.
- На дисплее появится стрелка, направленная в сторону перемещения камеры, а в окошке предпросмотра будет выведена общая композиция.
- Когда видеоискатель совместится со следующим кадром, камера автоматически сделает следующий снимок.



- 6 По окончании съемки отпустите кнопку затвора.

- Сделанные снимки будут автоматически сохранены в одну фотографию.
- Если отпустить кнопку затвора во время съемки, панорамная съемка остановится и сделанные снимки будут сохранены.



- Разрешение варьируется в зависимости от сделанного панорамного снимка.
- В режиме «Панорама» некоторые параметры съемки недоступны.
- Камера может прекратить съемку из-за съемки композиции или движения объекта.
- В режиме «Панорама» съемки для улучшения качества снимка камера может запечатлеть последний кадр не полностью, если остановить перемещение камеры. Чтобы запечатлеть нужный фрагмент, поверните камеру сильнее, чтобы предполагаемый край панорамного снимка остался немного позади.
- В режиме 3D-панорама камера может не запечатлеть начало и конец кадра. Это вызвано особенностями 3D-эффекта. Чтобы запечатлеть кадр полностью, переместите камеру за начальную и конечную точки снимка.
- Снимки, выполненные с помощью функции 3D, сохраняются в форматах JPEG (2D) и MPO (3D). На дисплее камеры можно просматривать только файлы JPEG.
- Для просмотра файлов в формате 3D подключите камеру к 3D-телевизору или монитору с помощью дополнительного HDMI-кабеля. Во время просмотра используйте совместимые 3D-очки.
- При фотосъемке в режиме «3D-панорама» снимки могут иметь менее ярко выраженный 3D-эффект по сравнению со съемкой 3D-объективом. Для усиления 3D-эффекта установите приобретаемый отдельно 3D-объектив и переключитесь в режиме 3D (стр. 69).

- Панорамный снимок может не получиться в следующих условиях:
 - слишком быстрое или медленное перемещение камеры
 - недостаточное перемещение камеры для выполнения следующего снимка
 - непостоянная скорость перемещения камеры
 - дрожание камеры
 - съемка в темноте
 - попадание в кадр движущегося объекта
 - постоянно меняющиеся яркость и цвет источника освещения
- Сделанные снимки автоматически сохраняются, а съемка прекращается в следующих случаях:
 - изменение направления при съемке
 - слишком быстрое перемещение камеры
 - остановка перемещения камеры

Запись видео

В режиме съемки можно записать видео в формате Full HD (1920X1080), коснувшись значка  (Запись видео). С помощью камеры можно снимать видео продолжительностью до 29 минут и 59 секунд с частотой 60, 30, 24 или 15 кадр/с и сохранять его в формате MP4 (H.264). Частота 60 кадр/с доступна только при разрешении 1920X1080 и 1280X720, а 24кадр/с — при разрешении 1920X810. Частота 15кадр/с доступна только с некоторыми параметрами автофильтра. Звук во время съемки записывается через микрофон камеры.

Чтобы задать экспозицию, измените значения диафрагмы и выдержки в выбранном режиме. При использовании во время видеосъемки объектива без переключателя AF/MF нажмите кнопку [AF], чтобы включить или выключить функцию автофокуса. При использовании объектива с переключателем AF/MF функция автофокуса включается в соответствии с положением переключателя.

Выберите пункт **Затемнение**, чтобы включить или выключить эффект затемнения. Также можно выбрать **Звукозапись**, **Комп. шума ветра** и другие параметры записи видео (стр. 106).

1 Поверните диск режимов в положение **AUTO**, **P**, **A**, **S**, **M**,  или **S**.

- Данная функция может быть недоступна в некоторых режимах.

2 Задайте параметры.

3 Коснитесь значка , чтобы начать запись.

4 Снова коснитесь значка , чтобы остановить запись.



- H.264 (MPEG-4 part10/AVC) — это новейший формат видеокодирования, совместно установленный в 2003 г. международными стандартизирующими организациями ISO-IEC и ITU-T. Поскольку этот формат отличается высокой степенью сжатия, он позволяет сохранять больше данных в меньшем объеме памяти.
- Если во время видеосъемки включена функция стабилизации изображения, в записи может появляться характерный призвук.
- Если при записи видео настраивать объектив, может быть записан звук зума или прочие звуки, издаваемые объективом.
- При использовании дополнительного видеообъектива звук автофокусировки не записывается.
- При снятии объектива камеры во время видеосъемки запись прерывается, поэтому во время видеосъемки объектив менять не рекомендуется.
- Если подключить внешний микрофон во время записи видео, звук не будет записываться через него. (Сохраняются предыдущие настройки.) Если снять внешний микрофон во время записи видео, звук не будет записан. Отключите камеру перед подключением или снятием внешнего микрофона.

- Если во время видеосъемки внезапно изменяется угол съемки камеры, точность записи изображений не гарантируется. Чтобы минимизировать дрожание камеры, используйте штатив.
- В режиме записи видео поддерживается только функция Матричная. Другие функции настройки зоны фокусировки, такие как АФ с обнаружением лиц, недоступны.
- Если размер видео превысит 4 Гб, запись видео автоматически прервется, даже если максимальное время записи (29 минут и 59 секунд) не было достигнуто.
- При использовании карты памяти с медленной записью видеосъемка может прерываться, поскольку карте не удается обработать данные со скоростью записи видео. В этом случае следует заменить карту более быстрой или уменьшить размер видео (например, с 1280X720 до 640X480).
- Карту памяти следует форматировать только внутри используемой камеры. При форматировании карты в другой камере или на компьютере возникает риск потери данных на карте или изменения ее емкости.
- При нажатии кнопки записи видео  Zoom выключается.
- При записи видео с той же светочувствительностью ISO, что и при фотосъемке, экран может казаться темнее. Скорректируйте значение светочувствительности ISO
- При записи видео в режимах **P**, **A** или **S** автоматически устанавливается светочувствительность ISO **Авто**.

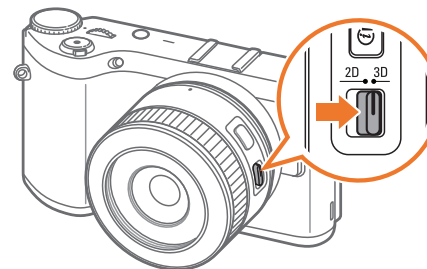

Режим 3D

С помощью 3D-объектива, приобретаемого отдельно, можно выполнять фотосъемку и запись видео в формате 3D.





Объектив SAMSUNG 45 mm F1.8 [T6] 2D/3D (пример)

Установите переключатель 2D/3D на объективе в положение **3D** и сделайте снимок или видеозапись объекта на расстоянии 1,5–5 м от него.

- Режим 3D всегда включен, независимо от положения диска режимов (кроме положения **Wi-Fi**).
- Чтобы воспользоваться автоматическими параметрами 3D, позволяющими камере самостоятельно задавать параметры съемки в режиме 3D в зависимости от условий, нажмите кнопку [MENU] →  → **Режим автоматической съемки с поддержкой 3D** → **Вкл.**
- Чтобы изменить параметр съемки в формате 3D, нажмите кнопку [MENU] →  → **Режим 3D REC** → выберите нужный параметр.

* По умолчанию

Значок	Описание
	Горизонтальная стереопара* : Показ двух изображений рядом друг с другом.
	Упаковка кадров : Поочередный показ кадров с изображениями для левого и правого глаз.



- Набор доступных параметров зависит от режима съемки.
- Можно выбрать разрешение фотосъемки либо 4.1М (2688X1512), либо 2.1М (1920X1080).
- Видеосъемка выполняется с разрешением 1920X1080.
- Видеозаписи, выполненные в формате 3D, могут казаться темнее или дрожать при просмотре.
- Съемка при низкой температуре может исказить цвета изображений и увеличить расход заряда батареи.
- Выполнить съемку в условиях ниже 900 люкс невозможно. Для достижения наилучших результатов выполняйте съемку в условиях достаточного освещения.
- При съемке объектов, содержащих такие поляризационные материалы, как дисплеи, солнцезащитные очки или поляризационные фильтры, а также если на объективе используется поляризационный материал, изображения могут казаться темнее либо 3D-эффект может применяться некорректно.
- Чтобы предотвратить дрожание камеры, используйте штатив.
- При вертикальном повороте или наклоне камеры во время съемки 3D-эффект может применяться некорректно. Держите ровно камеру во время съемки.
- При съемке изображений с телевизоров или проекторов, а также съемке при свете люминесцентных ламп снимки могут получаться темными из-за эффекта мерцания.
- В режиме 3D параметр Увел. в 8 раз функции Помощь РФ может быть недоступен.
- Просматривать 3D-видеозаписи на дисплее камеры можно только в формате 2D.
- Снимки, выполненные с помощью функции 3D, сохраняются в форматах JPEG (2D) и MPO (3D). На дисплее камеры можно просматривать только файлы JPEG.
- Для просмотра файлов в формате 3D подключите камеру к 3D-телевизору или монитору с помощью дополнительного HDMI-кабеля. Во время просмотра используйте совместимые 3D-очки.

Доступные функции в режиме съемки

Дополнительные сведения о функциях съемки приводятся в главе 2. Коснитесь ярлыка для каждой функции.

Функция	Доступна в режимах	Ярлык
Размер фото (стр. 73)	P/A/S/M/i/S*/AUTO/3D*	-
Качество (стр. 74)	P/A/S/M/i/S*	-
ISO (стр. 75)	P/A/S/M	Fn/ISO
Баланс белого (стр. 76)	P/A/S/M/3D*	Fn
Мастер снимков (стр. 79)	P/A/S/M/3D	Fn
Автофильтр (стр. 101)	P/A/S/M	Fn
Режим АФ (стр. 80)	P/A/S/M/i*/S*/3D*	Fn
Область АФ (стр. 83)	P/A/S/M/i*/S*	Fn/AF
Сенсорный АФ (стр. 86)	P/A/S/M/i/S*/AUTO/3D*	-
Помощь РФ (стр. 88)	P/A/S/M/i/S/AUTO/3D*	-
Максимальная фокусировка (стр. 88)	P/A/S/M/i/S/AUTO	-
Соед. АЭ с точ. АФ (стр. 99)	P/A/S/M	-

Функция	Доступна в режимах	Ярлык
Компоновка кадра (стр. 59)	P/A/S/M	-
OIS (оптическая стабилизация изображения) (стр. 89)	P/A/S/M/i/S*/AUTO*	-
Тип съемки (Непрерывная/Серийная/Таймер/Брекетинг) (стр. 90)	P/A/S/M/i*/S*/AUTO*/3D*	Fn/☰
Экспозамер (стр. 97)	P/A/S/M	Fn
Динамический диапазон (стр. 100)	P/A/S/M	-
Вспышка (стр. 94)	P*/A*/S*/M*/i*/S*/AUTO*	Fn
Коррекция экспозиции (стр. 102)	P/A/S	Fn/☒
Блокировка экспозиции (стр. 103)	P/A/S	-

* Некоторые функции в этих режимах ограничены.

Глава 2

Функции съемки

В этой главе описываются функции, настраиваемые в режиме съемки. Функции съемки обеспечивают тонкую ручную настройку снимков и видео.

Размер и разрешение













Размер фото

При увеличении разрешения увеличивается количество пикселей, из которых состоит фотоснимок или видеозапись, что позволяет печатать снимки на бумаге большего формата или показывать видео на большом экране. При использовании высокого разрешения также увеличивается размер файла. Для снимков, предназначенных для показа в цифровой фоторамке или размещения в Интернете, следует выбирать более низкое разрешение.



Указание размера

В режиме съемки нажмите кнопку [MENU] →  → **Размер фото** → параметр.

Значок	Размер	Применение
	5472x3648 (3:2)	Печать на бумаге формата A1.
	3888x2592 (3:2)	Печать на бумаге формата A2.
	2976x1984 (3:2)	Печать на бумаге формата A3.
	1728x1152 (3:2)	Печать на бумаге формата A5.
	5472x3080 (16:9)	Печать на бумаге формата A1 или просмотр на экране HD-телевизора.
	3712x2088 (16:9)	Печать на бумаге формата A3 или просмотр на экране HD-телевизора.
	2944x1656 (16:9)	Печать на бумаге формата A4 или просмотр на экране HD-телевизора.
	1920x1080 (16:9)	Печать на бумаге формата A5 или просмотр на экране HD-телевизора.
	3648x3648 (1:1)	Печать квадратного снимка на бумаге формата A1.
	2640x2640 (1:1)	Печать квадратного снимка на бумаге формата A3.
	2000x2000 (1:1)	Печать квадратного снимка на бумаге формата A4.
	1024x1024 (1:1)	Печать квадратного снимка на бумаге формата A5.



Набор доступных параметров варьируется в зависимости от условий съемки.

Качество

Камера сохраняет снимки в формате JPEG или RAW.



Снимки, снятые камерой, часто преобразуются в формат JPEG и сохраняются в памяти в соответствии с настройками камеры на момент съемки. RAW-файлы не преобразуются в формат JPEG и сохраняются в памяти без каких-либо изменений.

Разрешение RAW-файлов — «SRW». Для регулировки экспозиции, баланса белого, оттенков, контрастности и цветов в RAW-файлах или для их преобразования в формат JPEG либо TIFF используйте программу Adobe Photoshop Lightroom, которая поставляется на DVD-диск с программным обеспечением.

Убедитесь, что на карте памяти есть место для сохранения снимков в формате RAW.

Настройка качества

В режиме съемки нажмите кнопку [MENU] →  → **Качество** → параметр.

Значок	Формат	Описание
	JPEG	Наилучшее: <ul style="list-style-type: none"> Сжатие для наивысшего качества. Рекомендуется для печати в большом размере.
	JPEG	Отличное: <ul style="list-style-type: none"> Сжатие для лучшего качества. Рекомендуется для печати в обычном размере.

Значок	Формат	Описание
	JPEG	Хорошее: <ul style="list-style-type: none"> Сжатие для нормального качества. Рекомендуется для печати в малом размере или размещения в Интернете.
	RAW	RAW: <ul style="list-style-type: none"> Сохранение снимка без потери данных. Рекомендуется для редактирования после съемки.
	RAW+JPEG	RAW + Наилучшее: сохранение снимка в форматах JPEG (наилучшее качество) и RAW.
	RAW+JPEG	RAW + Отличное: сохранение снимка в форматах JPEG (качество Fine) и RAW.
	RAW+JPEG	RAW + Норма: сохранение снимка в форматах JPEG (качество Normal) и RAW.



Набор доступных параметров варьируется в зависимости от условий съемки.

Светочувствительность ISO

Светочувствительность ISO отражает чувствительность камеры к свету.

Чем выше светочувствительность ISO, тем выше чувствительность камеры к свету. Поэтому при выборе более высокой светочувствительности ISO можно делать снимки при плохом освещении и короткой выдержке. Однако при этом могут увеличиться электронный шум и зернистость снимка.

Установка
светочувствительности
ISO

В режиме съемки выберите [ISO] → параметр.

Примеры

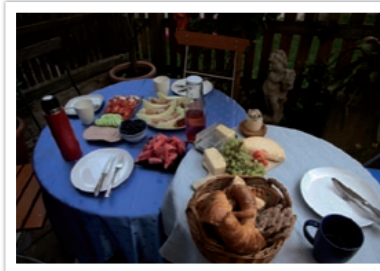

ISO 100

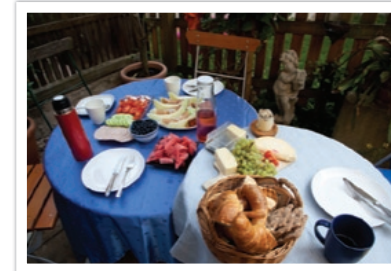

ISO 400



ISO 800



ISO 3200



- Также можно настроить параметры, нажав в режиме съемки кнопку [MENU] →  → ISO → параметр.
- Можно повысить светочувствительность ISO в тех случаях, когда использование вспышки по каким-либо причинам невозможно. Повышение светочувствительности ISO позволяет делать четкие снимки без увеличения освещенности.
- Воспользуйтесь функцией подавления шумов, чтобы уменьшить визуальный шум, который может появиться на снимках при высокой светочувствительности ISO (стр. 146).
- Набор доступных параметров варьируется в зависимости от условий съемки.

Баланс белого

Баланс белого — это источник освещения, влияющий на цветопередачу снимков.

Цвет снимка зависит от типа и качества источника света. Чтобы цвета на снимке были реалистичными, выберите подходящие условия освещения для калибровки баланса белого (например, **Автобаланс белого**, **Дневной свет**, **Облачно** или **Лампы накаливания**) либо настройте цветовую температуру вручную.

Также имеется возможность регулировать цветовые параметры предустановленных источников освещения, чтобы цвета на снимке соответствовали реальным при использовании смешанного освещения.

Настройка
баланса белого

В режиме съемки нажмите кнопку [MENU] →  → **Баланс белого** → параметр.

Значок	Описание
	Автобаланс белого: использование автоматических настроек в зависимости от условий освещения.
	Дневной свет: для съемки на улице в солнечный день. Данный параметр обеспечивает наиболее естественные цвета на снимке.
	Облачно: для съемки на улице в облачную погоду или в тени. Снимки, сделанные в облачный день, обычно имеют голубоватый оттенок по сравнению со снимками, сделанными в солнечный день. Данный параметр корректирует этот эффект.

Значок	Описание
	Люминесц. Белый: для съемки в условиях белого люминесцентного освещения. Больше всего подходит при люминесцентном освещении с цветовой температурой около 4200K.
	Люминесц. нейтральный: для съемки в условиях белого люминесцентного освещения. Больше всего подходит при люминесцентном освещении интенсивно белого оттенка с цветовой температурой около 5000K.
	Люминесц. холодный: для съемки в условиях белого люминесцентного освещения. Больше всего подходит при люминесцентном освещении голубоватого оттенка с цветовой температурой около 6500K.
	Лампы накаливания: для съемки в помещении при свете ламп накаливания или галогенных ламп. Вольфрамовые лампы накаливания обычно имеют красноватый оттенок. Данный параметр корректирует этот эффект.
	Вспышка: для съемки со вспышкой.
	Пользовательский: использование predeterminedных пользователем настроек. Можно настроить баланс белого вручную, нажав кнопку [DISP] и сделав снимок белого листа бумаги. Заполните круг точечного экспозамера бумагой и задайте баланс белого.

Значок	Описание
K	<p>Цветовая температура: ручная настройка цветовой температуры источника освещения. Цветовая температура — это характеристика источника света конкретного типа, выражаемая в градусах Кельвина. По мере увеличения цветовой температуры распределение цветов становится более холодным. И наоборот, по мере уменьшения цветовой температуры распределение цветов становится более теплым. Нажмите кнопку [DISP] и настройте цветовую температуру.</p>  <p>10,000 К — Ясное небо 8,000 К — Люминесц. ХБ 6,000 К — Облачно 5,000 К — Дневной свет 4,000 К — Люминесц. ТБ 3,000 К — Галогенная лампа Лампа накаливания 2,000 К — Свеча</p>



Набор доступных параметров варьируется в зависимости от условий съемки.

Изменение предустановленных параметров баланса белого

Можно изменить предустановленные параметры баланса белого.

Изменение предустановленных параметров

В режиме съемки нажмите кнопку **[MENU]** →  → **Баланс белого** → параметр → **[DISP]** → поверните колесо настройки экспозиции или воспользуйтесь кнопками **[DISP/ISO/AF]**.

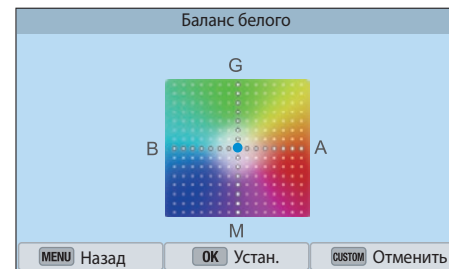

Также можно коснуться области на экране.

Примеры

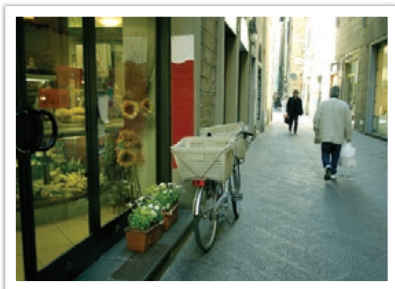

Автобаланс белого



Дневной свет

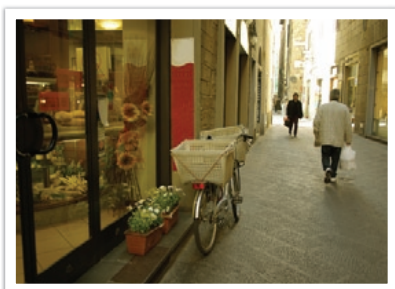

Люминесц. холодный

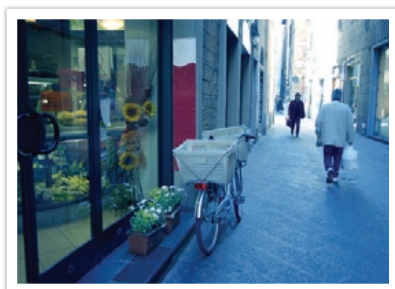

Лампы накаливания



Мастер снимков (фотостили)

Мастер снимков позволяет применять к снимкам различные фотостили, создавая разнообразные эффекты и передавая эмоциональные состояния. Можно также создавать и сохранять собственные фотостили, регулируя цвет, насыщенность, резкость и контрастность для каждого из них.

Для стилей не существует четких ограничений по условиям применения. Экспериментируйте с различными настройками и стилями и выбирайте те, которые подходят именно вам.

Настройка
фотостиля

В режиме съемки нажмите кнопку [MENU] →  → **Мастер снимков** → параметр.

Примеры



Стандарт



Высокая



Портрет



Пейзаж



Лес



Ретро



Холодный







Спокойный



Классика



- Можно также настроить значения параметров предустановленных стилей. Выберите Мастер снимков, нажмите кнопку [DISP] и настройте цвет, насыщенность, резкость и контрастность.
- Чтобы задать свои параметры мастера снимков, коснитесь значка   или   и отрегулируйте цвет, насыщенность, резкость и контрастность.
- Настроить параметры Мастера снимков одновременно с параметрами эффекта Автофильтр невозможно.

Режим АФ

В этом разделе описывается, как выбрать режим фокусировки в соответствии с характером сюжета съемки.

Режим фокусировки выбирается с учетом сюжета. Доступны следующие режимы: «Покадровый АФ», «Непрерывный АФ» и «Ручн. фокус». Функция автофокуса включается при нажатии кнопки затвора наполовину. В режиме ручной фокусировки необходимо настраивать фокус вращением фокусирующего кольца объектива.

В большинстве случаев для фокусировки достаточно выбрать режим **Покадровый АФ**. Сложности возникают с фокусировкой на быстро движущихся объектах или объектах, цвет которых близок к фоновому. В таких случаях нужно выбрать подходящий режим фокусировки.

При наличии на объективе переключателя AF/MF его необходимо установить в соответствии с выбранным режимом. Установите переключатель в положение AF, если выбраны режимы «Покадровый АФ» или «Непрерывная АФ». Установите переключатель в положение MF, если выбран режим «Ручн. фокус».

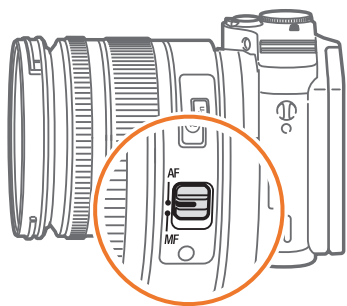

В случае отсутствия переключателя нажмите кнопку **[AF]**, чтобы выбрать нужный режим АФ.

Настройка режима автофокуса

В режиме съемки выберите **[AF]** → параметр.



- Также можно настроить параметры, нажав в режиме съемки кнопку **[MENU]** →  → **Режим АФ** → параметр.
- Набор доступных параметров варьируется в зависимости от используемого объектива.

Покадровый АФ

Данный режим удобен для съемки неподвижных объектов. При нажатии кнопки затвора наполовину фокус фиксируется в области фокусировки. После того как камера сфокусировалась на объекте, область фокусировки выделяется зеленым цветом.



Непрерывный АФ

При удержании кнопки затвора нажатой наполовину камера продолжает автоматически фокусироваться на объекте. С того момента как область фокусировки зафиксирована, объект остается в фокусе даже в движении. Этот режим подходит для съемки велопробега, бегущей собаки или автогонок.



Ручная фокусировка

Сфокусироваться на объекте можно вручную, поворачивая фокусировочное кольцо на объективе. Режим помощи РФ облегчает ручную фокусировку. При вращении фокусировочного кольца изображение в области фокусировки будет увеличиваться. При использовании функции Максимальная фокусировка на объекте в фокусе появляется выбранный вами цвет. Этот режим рекомендуется для съемки объектов, цвет которых близок к фоновому, съемки ночных сюжетов или фейерверков.

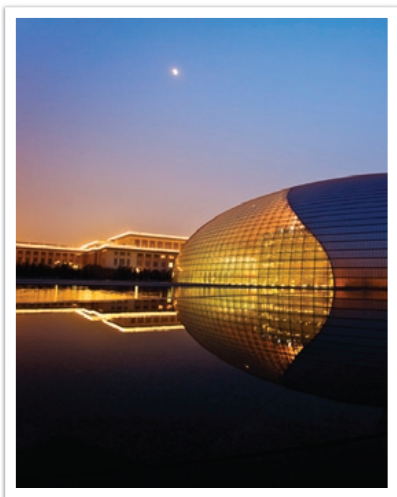

При использовании данной функции задать параметры функций Сенсорный АФ, Область АФ и Соед. АЭ с точ. АФ невозможно.



Область АФ

Функция «Область АФ» изменяет положение области фокусировки.

Обычно камеры фокусируются на ближайшем объекте. Однако если объектов вокруг много, в фокус может попасть что-то лишнее. Чтобы избежать попадания в фокус нежелательных объектов, измените область фокусировки таким образом, чтобы сфокусироваться на нужном объекте. Выбрав подходящую зону фокусировки, можно повысить четкость и резкость снимка.

Настройка области автофокуса

В режиме съемки нажмите кнопку [MENU] →  → **Область АФ** → параметр.



- Набор доступных параметров варьируется в зависимости от условий съемки.
- Если переключатель AF/MF на объективе находится в положении MF, изменить область АФ в меню съемки нельзя.
- При использовании параметра АФ с обнаружением лиц камера автоматически фокусируется на области с белой рамкой.
- В зависимости от параметров функции Мастер снимков функция обнаружения лица может не сработать.
- При использовании ручной фокусировки функция обнаружения лица может быть недоступна.
- Обнаружение лиц может не работать в следующих случаях:
 - объект съемки находится слишком далеко от камеры
 - освещение слишком сильное или слишком слабое
 - объект съемки не смотрит в камеру
 - на объект съемки надеты солнцезащитные очки или маска
 - у объекта съемки сильно изменяется выражение лица
 - освещение нестабильное или съемка выполняется в условиях подсветки сзади

АФ по выбору

Можно установить фокус на нужной области. Примените эффект вне фокуса, чтобы сделать объект более различимым.

На нижеприведенном снимке размер и положение фокуса были изменены так, чтобы он соответствовал лицу объекта.

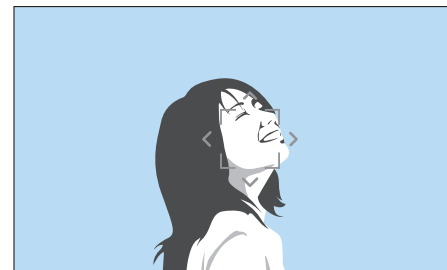

Чтобы изменить положение или размер области фокусировки, в режиме съемки нажмите кнопку [⏏]. Чтобы переместить область фокусировки, воспользуйтесь кнопкой навигации. Чтобы изменить размер области фокусировки, поворачивайте колесо настройки экспозиции.

Матричная

В тех местах кадра, где фокус установлен правильно, на дисплее камеры отображаются зеленые прямоугольники. Кадр разделяется на две области и более, для которых камера получает фокусные точки. Данный режим рекомендуется для пейзажных снимков.

При нажатии кнопки затвора наполовину на дисплее отображаются области фокусировки, как показано на снимке ниже.



АФ по лицу

Камера преимущественно фокусируется на лицах людей. Возможно обнаружение до 10 лиц. Данный режим удобен для съемки группы людей.

При нажатии кнопки затвора наполовину выполняется фокусировка на лицах, как показано на снимке ниже. При съемке группы людей фокус на ближайшем лице отображается белым, а на остальных лицах — серым.

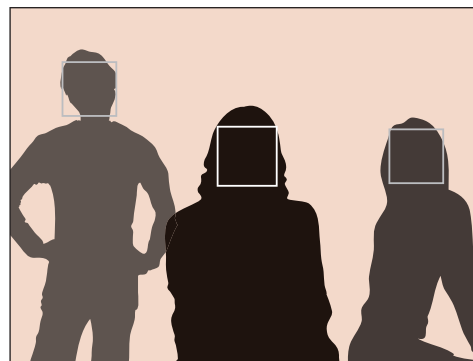

АФ автопортрета

При съемке автопортрета бывает сложно проверить, находится ли ваше лицо в фокусе. При включенной функции звуковые сигналы, которые издает камера, становятся чаще, если лицо находится в центре композиции.

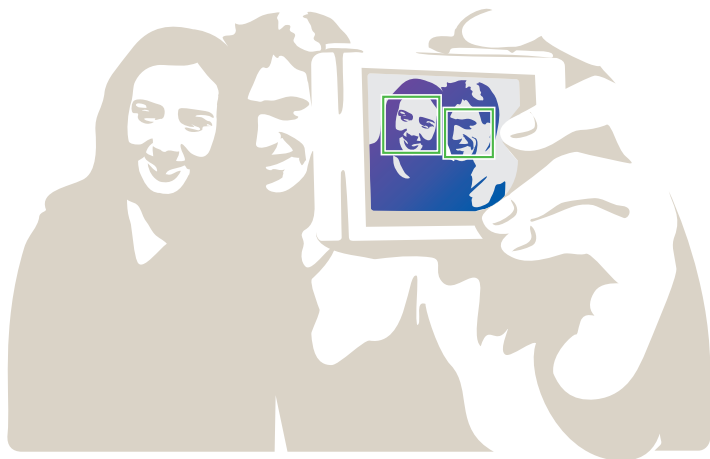

Сенсорный АФ

Выбор объекта фокусировки или съемка касанием экрана.

Настройка параметра «Сенсорный АФ»

В режиме съемки нажмите кнопку [MENU] →  → **Сенсорный АФ** → параметр.



Набор доступных параметров варьируется в зависимости от условий съемки.

Сенсорный АФ

С помощью этой функции можно выбрать объект фокусировки касанием экрана.

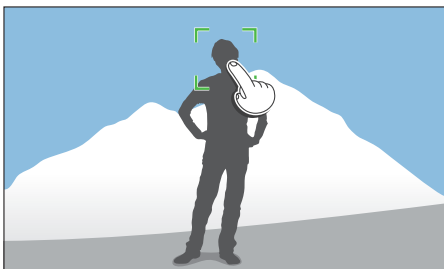

Следящая АФ

Следящая АФ позволяет отслеживать положение объекта и автоматически фокусироваться на нем независимо от смены композиции кадра или движения объекта.

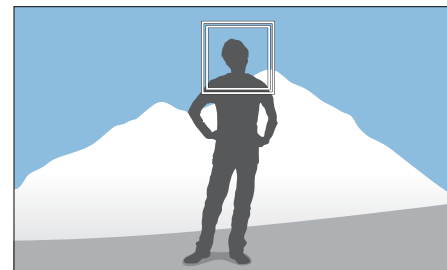

Белая рамка: камера следит за объектом.

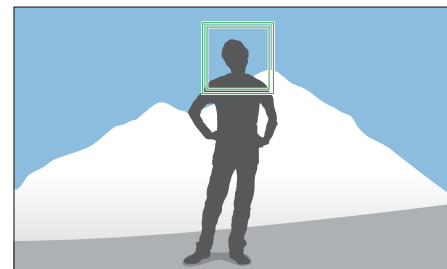

Зеленая рамка: объект находится в фокусе после нажатия кнопки затвора наполовину.

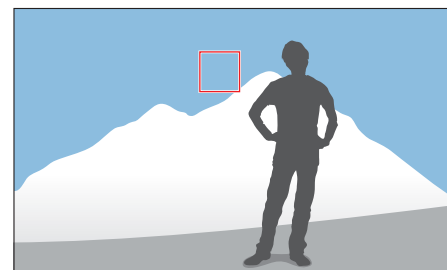

Красная рамка: сбой фокусировки.



- Если не выбрать область фокусировки, функция автоматической фокусировки не сработает.
- Отслеживание объекта может работать некорректно в следующих случаях:
 - объект слишком маленький
 - объект движется слишком быстро
 - недостаточно света или подсветка находится сзади
 - совпадают окраска или фактура объекта и фона
 - объект съемки имеет горизонтальную текстуру (например, жалюзи)
 - камера сильно дрожит
- При сбое отслеживания функция будет сброшена.
- Если при отслеживании объекта возник сбой, область фокусировки будет сброшена.
- Если камера не может выполнить фокусировку, рамка фокусировки станет красной и фокусировка будет сброшена.

Съемка в одно касание

Можно выполнить снимок одним касанием пальца. При касании объекта съемки на экране камера автоматически выполнит фокусировку на нем и сделает снимок.

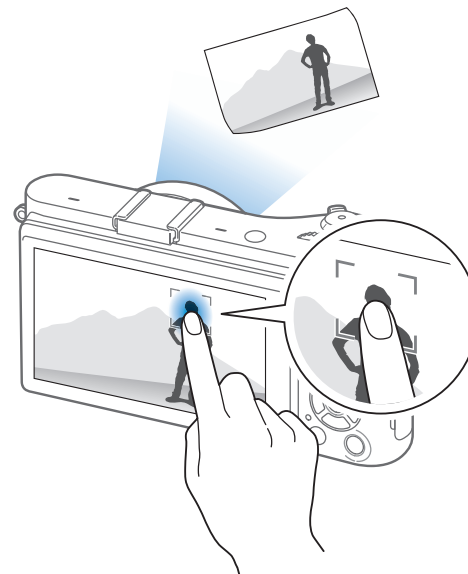

Помощь РФ

В ручном режиме фокусировка на объекте выполняется вручную путем вращения фокусирующего кольца на объективе. Если включен режим «Помощь РФ» или «Максимальная фокусировка», выполнить фокусировку легче. Эта функция доступна только на объективе с поддержкой ручной фокусировки.

Помощь РФ

В режиме ручной фокусировки можно увеличить кадр и с легкостью выполнить фокусировку вращением фокусирующего кольца.

Настройка режима помощи РФ

В режиме съемки нажмите кнопку [MENU] →  → **Помощь РФ** → параметр.

* По умолчанию

Параметр	Описание
Выкл.	Функция «Помощь РФ» не используется.
Увел. в 5 раз*	<p>При вращении кольца фокусировки изображение в области фокусировки будет увеличено в 5 раз.</p> 

* По умолчанию

Параметр	Описание
Увел. в 8 раз	<p>При вращении кольца фокусировки изображение в области фокусировки будет увеличено в 8 раз.</p> 

Максимальная фокусировка

В режиме ручной фокусировки на объекте в фокусе появляется выбранный вами цвет, что облегчает фокусировку с помощью фокусирующего кольца.

Настройка параметров максимальной фокусировки

В режиме съемки нажмите кнопку [MENU] →  → **Максимальная фокусировка** → параметр.

* По умолчанию

Параметр	Описание
Уровень	Установка чувствительности для обнаружения объекта в фокусе. (Выкл. , Высокая , Обычная* , Низкая)
Цвет	Выбор цвета, появляющегося на объекте в фокусе. (Белый* , Красный , Зеленый)

Оптическая стабилизация изображения (OIS)

Для коррекции дрожания камеры включите функцию оптической стабилизации изображения (OIS). Некоторые объективы не поддерживают оптическую стабилизацию изображения.



Обычно дрожание камеры возникает в темных местах или при съемке в помещении. В таких случаях используется более длительная выдержка, которая позволяет увеличить количество света, проходящего в объектив, но снимки при этом могут получиться размытыми. Функция OIS позволяет этого избежать.

При использовании объектива с переключателем (OIS) необходимо установить его в положение **ON**.

Настройка параметров OIS

В режиме съемки нажмите кнопку **[MENU]** →  → **OIS (оптическая стабилизация изображения)** → параметр.

* По умолчанию

Значок	Описание
	Выкл.: оптическая стабилизация изображения выключена. (Для некоторых объективов этот параметр не поддерживается.)
	Режим 1*: оптическая стабилизация изображения используется, только если кнопка затвора нажата слегка или полностью.
	Режим 2: оптическая стабилизация изображения используется постоянно.

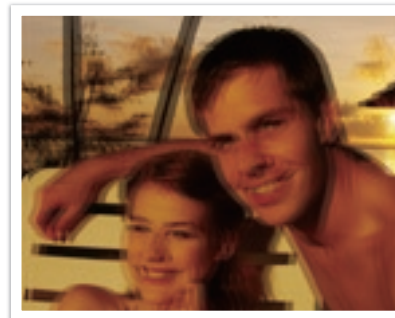

Без коррекции OIS

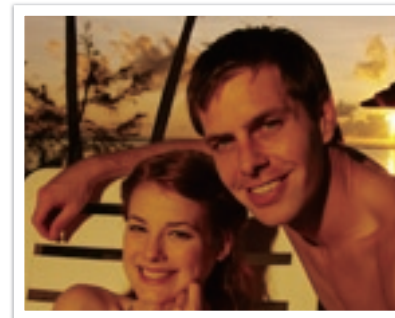

С коррекцией OIS



- Оптическая стабилизация изображения (OIS) может работать со сбоями в следующих случаях:
 - камера перемещается при съемке движущегося объекта
 - камера слишком сильно дрожит
 - медленное срабатывание затвора (например, выбран параметр **Ночь** в режиме **S**)
 - уровень заряда аккумуляторной батареи слишком низок
 - выполняется съемка крупным планом
- При использовании функции OIS со штативом снимки могут оказаться размытыми из-за вибрации датчика OIS. Поэтому при использовании штатива следует отключать OIS.
- После удара или падения камеры изображение на дисплее может быть размытым. В этом случае выключите и снова включите камеру.
- Включайте функцию OIS только при необходимости, поскольку она увеличивает расход заряда аккумуляторной батареи.
- Перед изменением параметров функции OIS в меню переведите переключатель OIS на объективе в положение **ON**.
- Для некоторых объективов эта функция не поддерживается.
- Для некоторых объективов параметр **Выкл.** не поддерживается.

Тип съемки

Можно выбрать такой тип съемки, как непрерывный, серийный, автоспуск и т. д.

Выберите пункт **Покадровая**, чтобы снимать по одному кадру за раз. Выберите пункт **Непрерывная** или **Серийная** для съемки быстро движущихся объектов. Выберите пункт **Эксповилка автоэкспозиции**, **Эксповилка баланса белого** или **Брекетинг МС** для настройки экспозиции, баланса белого или применения эффектов мастера снимков соответственно. Также можно выбрать пункт **Таймер**, чтобы сделать автопортрет.

Выбор типа съемки

В режиме съемки выберите [📷] → параметр.



- Также можно настроить параметры, нажав в режиме съемки кнопку [MENU] → [📷] → **Тип съемки** → параметр.
- Набор доступных параметров варьируется в зависимости от условий съемки.

Покадровая

При каждом нажатии кнопки затвора делается один снимок. Этот тип подходит для обычных снимков.

Непрерывная

Камера делает снимки, пока удерживается кнопка затвора. Можно делать до 5 снимков (**Прод. ролик, низ. кач.**) или 8,6 (**Прод. ролик, выс. кач.**) снимка в секунду.



При выборе пункта **Прод. ролик, выс. кач.** функция подавления шумов становится недоступна.

Серийная

Последовательная съемка до 10 кадр/с (3 сек.), 15 кадр/с (2 сек.) и 30 кадр/с (1 сек.) при однократном нажатии кнопки затвора.

Рекомендуется для съемки быстро движущихся объектов, таких как гоночные автомобили.

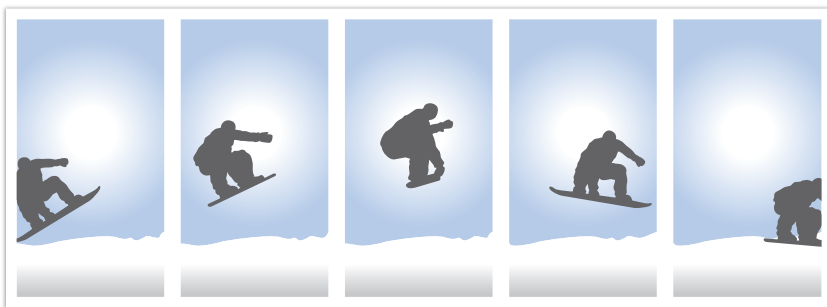

- Чтобы задать количество снимков, в режиме съемки выберите [📷] → **Серийная** и нажмите кнопку [DISP].
- Будет установлен размер снимка 5М.
- Сохранение снимка может занять больше времени.
- При выборе данной функции нельзя использовать вспышку.
- Выдержка должна быть короче 1/30 сек.
- Размер файлов изображений, снятых в режиме непрерывной съемки, может незначительно увеличиваться при сохранении.
- Светочувствительность не может превышать значение ISO 3200.
- Этот параметр не поддерживается для файлов в формате RAW или если качество изображения установлено на RAW.

Таймер

Делайте снимок с задержкой от 2 до 30 секунд. Длительность задержки настраивается с интервалом в 1 секунду.

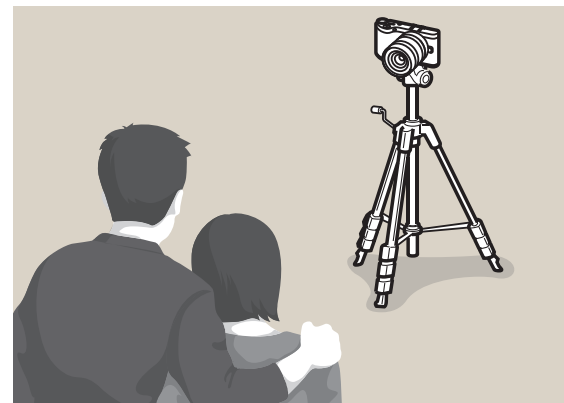

- Чтобы установить задержку перед съемкой, в режиме съемки выберите [📷] → **Таймер** и нажмите кнопку [DISP].

Эксповилка автоэкспозиции

При нажатии кнопки затвора камера делает 3 последовательных снимка: исходный, на уровень темнее и на уровень светлее. Чтобы избежать размытости снимков при последовательной съемке трех кадров, используйте штатив. Настройки регулируются в меню **Установка брекетинга**.



Эксповилка баланса белого

При нажатии кнопки затвора камера делает 3 последовательных снимка: исходный и два снимка с разными значениями баланса белого. Исходный снимок делается при нажатии кнопки затвора. Настройка двух остальных происходит автоматически в соответствии с заданным балансом белого. Настройки регулируются в меню **Установка брекетинга**.



Этот параметр не поддерживается для файлов в формате RAW или если качество изображения установлено на RAW.

Брекетинг мастера снимков (Брекетинг МС)

При нажатии кнопки затвора камера делает три последовательных снимка, каждый с разной настройкой мастера снимков. Камера делает снимок и применяет к нему три заданных вами параметра мастера снимков. Эти параметры выбираются в меню **Установка брекетинга**.



Этот параметр не поддерживается для файлов в формате RAW или если качество изображения установлено на RAW.

Настройки брекетинга

Можно настроить параметры функций Эксповилка автоэкспозиции, Эксповилка баланса белого и Брекетинг МС (стр. 147).

Настройка параметров брекетинга

В режиме съемки нажмите кнопку [MENU] → ⌘ → **Установка брекетинга** → параметр.

Вспышка

Для получения реалистичного снимка объекта количество света должно быть постоянным. При варьирующемся источнике света можно воспользоваться вспышкой, чтобы обеспечить постоянное количество света. Выберите нужные настройки с учетом источника света и объекта.

Настройка параметров вспышки

В режиме съемки нажмите кнопку **MENU** →  → **Вспышка** → параметр.

Значок	Описание
	Выкл.: вспышка не используется.
	Умная вспышка: яркость вспышки настраивается автоматически с учетом количества окружающего света.
	Авто: вспышка автоматически срабатывает при недостаточной освещенности.
	Авто удаление красных глаз: вспышка автоматически срабатывает, и включается режим подавления эффекта «красных глаз».
	Заполняющая вспышка: вспышка срабатывает при каждом снимке. (Яркость регулируется автоматически.)
	Вспышка с удал.красн.глаз: вспышка срабатывает при каждом снимке и подавляет эффект «красных глаз».

Значок	Описание	
	Синхр. по 1-й шторке: вспышка срабатывает сразу после открытия затвора. Четкий снимок объекта выполняется в начале его движения.	 <p>Направление движения мяча</p>
	Синхр. по 2-й шторке: вспышка срабатывает перед самым закрытием затвора. Четкий снимок объекта выполняется в конце его движения.	 <p>Направление движения мяча</p>



- Набор доступных параметров варьируется в зависимости от условий съемки.
- Между двумя срабатываниями вспышки проходит некоторое время. Не двигайтесь, пока вспышка не сработает второй раз.
- При выборе параметра **Выкл.** встроенная вспышка не сработает, даже если установлена внешняя вспышка.



Используйте только вспышки, одобренные компанией Samsung. Использование несовместимых вспышек может повредить камеру.

Подавление эффекта «красных глаз»

Если вспышка срабатывает во время фотографирования человека в темноте, может появиться эффект «красных глаз». Чтобы подавить эффект «красных глаз», выберите пункт **Авто удаление красных глаз** или **Вспышка с удал.красн.глаз**.



Без подавления эффекта «красных глаз»



С подавлением эффекта «красных глаз»



Если человек находится слишком далеко от камеры или движется при первом включении вспышки, эффект «красных глаз» может сохраниться.

Настройка интенсивности вспышки

Интенсивность включенной вспышки можно настроить на +/-2 уровня.

Настройка
интенсивности
вспышки

В режиме съемки нажмите кнопку [Fn] → **Вспышка** → параметр → [DISP] → и отрегулируйте интенсивность вспышки с помощью колеса настройки экспозиции или кнопку [AF].





- Также для регулировки значения можно перетащить ползунок или коснуться значков «+» и «-».
- Изменение интенсивности вспышки может оказаться неэффективным в следующих случаях:
 - объект съемки находится слишком близко к камере;
 - установлена слишком высокая светочувствительность ISO;
 - значение экспозиции слишком велико или слишком мало.
- В некоторых режимах съемки использование этой функции невозможно.
- При подключении к камере вспышки с возможностью регулировки интенсивности будут применены параметры внешней вспышки.
- Если объект съемки находится слишком близко к камере, при съемке вспышка может быть заблокирована, что приведет к затемнению снимка. Убедитесь, что объект съемки находится на оптимальном расстоянии от камеры (в соответствии с типом объектива).
- Бленда может препятствовать попаданию света вспышки в объектив. Снимите ее, когда используете вспышку.



Экспомер

В режиме экспомера камера определяет количество света.

Камера измеряет количество света в сюжете и использует результаты этого измерения для регулировки различных настроек тех или иных режимов. Например, если объект выглядит темнее, чем в реальности, камера делает переэкспонированный снимок. Если объект выглядит светлее, чем в реальности, камера делает недоэкспонированный снимок.

На яркость и общую цветовую гамму изображения могут также влиять результаты измерения количества света. Выберите настройку в соответствии с условиями съемки.

Настройка
параметров
экспомера

В режиме съемки нажмите кнопку [MENU] →  →
Экспомер → параметр.

Матричный экспомер

В режиме матричного экспомера вычисляется количество света в нескольких областях. При достаточном или недостаточном количестве света камера регулирует экспозицию, вычисляя среднее значение общей яркости сюжета. Этот режим подходит для обычных снимков.



Точечный

В режиме точечного экспозамера вычисляется количество света в центре. При съемке в условиях сильной встречной засветки камера регулирует экспозицию во избежание нежелательных эффектов на снимке. Например, при выборе в таких условиях режима матричного экспозамера камера определяет, что общее количество света избыточно, и делает более темный снимок. Режим точечного экспозамера предотвращает эту ситуацию, поскольку в нем вычисляется количество света в заданной области.

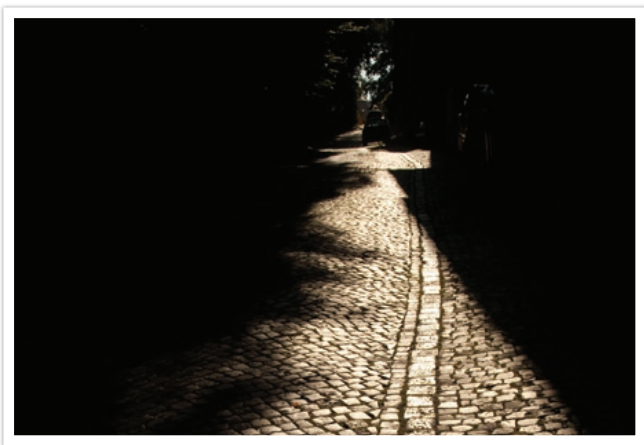

Пример: яркий объект на темном фоне. Режим точечного экспозамера рекомендуется для подобных ситуаций, когда разница в экспозиции между объектом и фоном очень велика.

Центровзвешенный

В режиме центровзвешенного экспозамера вычисляется более обширная область, чем в режиме точечного. В этом режиме суммируется количество света в центральной части кадра (60—80 %) и в остальной части кадра (20—40 %). Он рекомендуется, когда объект и фон незначительно различаются по яркости либо область объекта сопоставима по размерам с общей композицией снимка.



Измерение экспозиции области фокусировки

Когда эта функция включена, камера автоматически настраивает оптимальную экспозицию, вычисляя яркость области фокусировки. Эта функция доступна только при замере экспозиции в режимах **Точечный** или **Матричный**, а также в режиме **Автофокус по выбору**.

Настройка
функции

В режиме съемки нажмите кнопку [MENU] →  →
Соед. АЭ с точ. АФ → параметр.



Динамический диапазон

Эта функция предотвращает потерю детализации на освещенных участках при съемке объектов с контрастными светотенями.

Настройка параметров
автонастройки яркости

В режиме съемки нажмите кнопку [MENU] →
📷 → **Динамический диапазон** → параметр.



Без эффекта динамического диапазона



С эффектом динамического диапазона

Значок	Описание
	Выкл.: не использовать эффект динамического диапазона.
	Автонастр. Яркости+: предотвращение потери детализации на освещенных участках. Невозможно установить ISO 100.
	HDR: выполнение двух снимков с разными значениями экспозиции и их последующее объединение в одно изображение. Светочувствительность не может превышать значение ISO 3200.



Автофильтр

С помощью функции автофильтра можно применять к снимкам различные эффекты. Можно настраивать различные параметры фильтра, чтобы создавать труднодостижимые с помощью обычных объективов эффекты.

Чтобы настроить параметры автофильтра, выполните следующие действия.

В режиме съемки нажмите кнопку [MENU] →  → **Автофильтр** → параметр.

Параметр	Описание
Выкл.	Без эффекта.
Виньетка	Цвета в стиле ретро, высокая контрастность и сильный эффект виньетки, как при использовании ломокамеры.
Миниатюра	Эффект имитации объектива со сдвигом и наклоном — объект выглядит как миниатюра.
Цветной карандаш	Эффект цветного карандаша.
Акварель	Эффект акварельной краски.
Рисунок с размытием	Применение эффекта линьки.
Эскиз маслом	Эффект масляной краски.
Эскиз тушью	Эффект туши.
Акриловая краска	Эффект акриловой краски.
Негатив	Эффект негативной пленки.

Параметр	Описание
Красный	Уменьшение насыщенности всех цветов за исключением красного.
Зеленый	Уменьшение насыщенности всех цветов за исключением зеленого.
Синий	Уменьшение насыщенности всех цветов за исключением синего.
Желтый	Уменьшение насыщенности всех цветов за исключением желтого.



Настроить параметры автофильтра одновременно с параметрами мастера снимков невозможно.

Коррекция экспозиции

Камера автоматически настраивает экспозицию, измеряя уровни света и положение объекта на снимке. Если экспозиция, заданная камерой, выше или ниже ожидаемой, экспозицию можно скорректировать вручную. Значение экспозиции настраивается в интервале ± 3 уровня. Для каждого уровня за пределами диапазона ± 3 на дисплее красным цветом отображается предупреждение.

Чтобы настроить значение экспозиции, нажмите и удерживайте кнопку **[Fv]**, затем поверните колесо настройки экспозиции. Также можно настроить значение экспозиции, нажав кнопку **[Fn]** и выбрав пункт **EV**.

Значение установленной экспокоррекции можно проверить по положению индикатора уровня экспозиции.

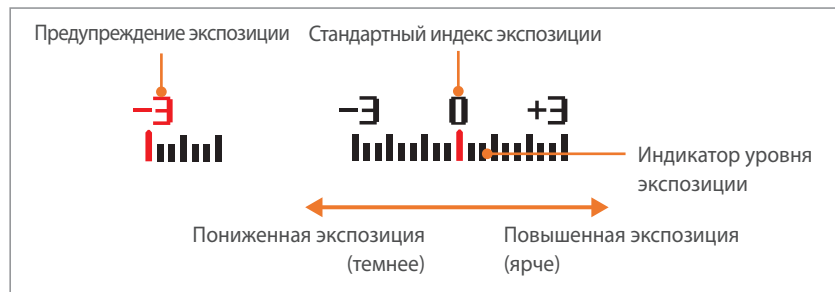

Блокировка экспозиции

В случае если не удастся достичь нужной экспозиции из-за высокого цветового контраста, можно заблокировать экспозицию, а затем сделать снимок.

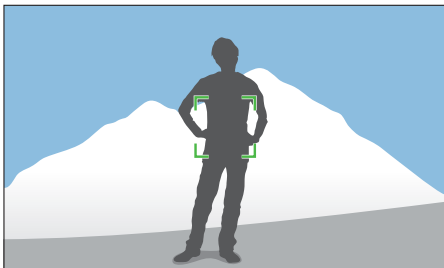

Чтобы заблокировать экспозицию, отрегулируйте экспозицию снимка и нажмите пользовательскую кнопку.

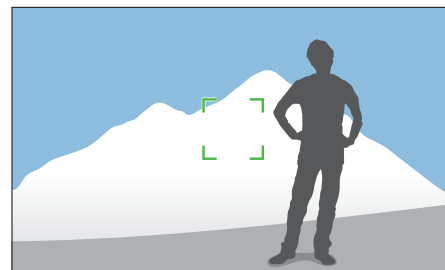

Заблокировав экспозицию, наведите объектив на нужный объект и нажмите кнопку затвора.



- Чтобы заблокировать текущее значение экспозиции, назначьте пользовательской кнопке функцию **AEL** (стр. 150).
- Данная функция недоступна в ручном режиме.

Функции видео







Ниже приводятся функции, доступные для видео.

Разрешение видео

Выбор разрешения видео.

Настройка параметров разрешения видео

В режиме съемки нажмите кнопку [MENU] →  → **Разрешение видео** → параметр.

Значок	Размер	Применение
	1920X1080 (60кадр/с) (16:9)	Просмотр на телевизоре Full HD. (Доступно для просмотра только на телевизорах Full HD с поддержкой частоты 60 кадр/с.)
	1920X1080 (30кадр/с) (16:9)	Просмотр на телевизоре Full HD.
	1920X1080 (15кадр/с) (16:9)	Просмотр на телевизоре Full HD. (Доступно только с некоторыми параметрами автофильтра.)
	1920X810 (24кадр/с) (Прибл. 2,35:1)	Просмотр на телевизоре HD.
	1280X720 (60кадр/с) (16:9)	Просмотр на телевизоре HD.
	1280X720 (30кадр/с) (16:9)	Просмотр на телевизоре HD.
	640X480 (30кадр/с) (4:3)	Просмотр на телевизоре.



Значок	Размер	Применение
	320X240 (30кадр/с) (4:3)	Отправка файлов на веб-сайт с помощью беспроводной сети (максимум 30 секунд).

Качество видео

Выбор качества видео.

Настройка качества видео

В режиме съемки нажмите кнопку [MENU] →  → **Качество видео** → параметр.







Значок	Расширение	Описание
	MP4 (H.264)	Хорошее: запись видео в нормальном качестве.
	MP4 (H.264)	Высокое качество: запись видео в высоком качестве.

Мульти-движение

В этом режиме можно настроить скорость воспроизведения видео.

Настройка скорости просмотра видео

В режиме съемки нажмите кнопку [MENU] →  → **Мульти-движение** → параметр.

Значок	Описание
	x0.25: запись и воспроизведение видео на четверти обычной скорости. (Доступно только при разрешении 640x480 или 320x240.)
	x0.5: запись и воспроизведение видео на половине обычной скорости. (Доступно только при разрешении 1280x720 (30кадр/с), 640x480 или 320x240.)
	x1: запись и воспроизведение видео на обычной скорости.
	x5: запись и воспроизведение видео в 5 раз быстрее обычной скорости.
	x10: запись и воспроизведение видео в 10 раз быстрее обычной скорости.
	x20: запись и воспроизведение видео в 20 раз быстрее обычной скорости.







- Если выбран параметр, отличный от **x1**, звук записан не будет.
- Набор доступных параметров варьируется в зависимости от условий съемки.

Затемнение

С помощью затемнения можно создать эффект перехода от одного сюжета к другому непосредственно на камере, без использования компьютера. Настройте параметр проявления в начале сюжета. Настройте параметр затемнения в конце сюжета. Правильно применяя функцию, можно добавлять к видеозаписям драматические эффекты.

Настройка параметров затемнения

В режиме съемки нажмите кнопку [MENU] →  → **Затемнение** → параметр.

Значок	Описание
	Выкл.: функция затемнения не используется.
	В начале: изображение постепенно проявляется из темноты.
	В конце: изображение постепенно исчезает.
	В начале/в конце: функция затемнения применяется в начале и в конце сюжета.



При использовании этой функции сохранение файла может потребовать больше времени.

Звукозапись

Иногда видеозапись лучше воспринимается без звука. Отключите запись голоса, чтобы снять видео без звука.

Настройка параметров звукозаписи

В режиме съемки нажмите кнопку [MENU] →  → **Звукозапись** → параметр.

Комп. шума ветра

Если видеосъемка ведется в шумном месте, на видео могут записываться нежелательные звуки. В частности, при просмотре видеозаписей может быть слышен сильный шум ветра. С помощью функции Комп. шума ветра можно удалить нежелательный шумовой фон, в том числе шум ветра.

Снижение шума ветра

В режиме съемки нажмите кнопку [MENU] →  → **Комп. шума ветра** → параметр.



Глава 3

Просмотр и редактирование

Как просматривать снимки и видеозаписи и редактировать снимки.
Сведения о редактировании файлов на ПК приводятся в главе 6.

Поиск и организация файлов

В этом разделе описан способ просмотра снимков и видео в виде миниатюр, а также способы защиты и удаления файлов.



Если некоторое время ничего не делать с камерой, значки и сведения на экране пропадают. При возобновлении работы с камерой они снова появляются.

Просмотр снимков

1 Нажмите кнопку [▶].

- На дисплее отобразится последний записанный файл.

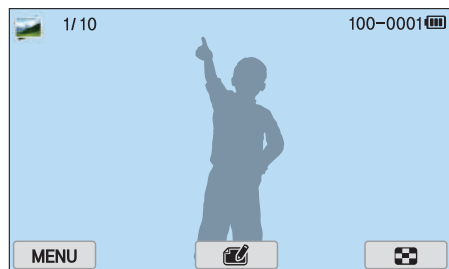

2 С помощью кнопок [⏪/AF] перейдите к нужному файлу.

- Также для перехода к другому файлу можно перетащить изображение влево или вправо.



Камера может не поддерживать просмотр и редактирование файлов с нестандартными размерами и кодеками, снятых другими камерами. Рекомендуем просматривать и редактировать такие файлы на ПК или другом устройстве.

Просмотр миниатюр изображений

Для поиска нужных снимков и видео перейдите в режим просмотра миниатюр. В режиме просмотра миниатюр одновременно отображается несколько файлов: их можно быстро просмотреть и выбрать нужный. Также можно отсортировать и отобразить файлы по категориям, например по дате или типу файла.

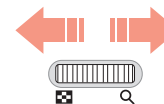
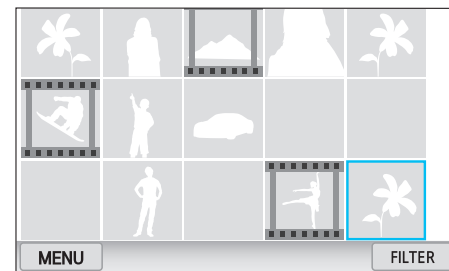

Поверните колесо настройки экспозиции влево, чтобы выбрать режим просмотра миниатюр.

(Поверните колесо настройки экспозиции вправо, чтобы вернуться в предыдущий режим.)

Просмотр файлов по категориям

1 В режиме просмотра миниатюр нажмите кнопку [MENU] →  → **Фильтр** → категория.

- Также для перехода к категории можно выбрать пункт **FILTER**.

* По умолчанию

Параметр	Описание
Все*	Обычный режим просмотра файлов.
Дата	Упорядочение файлов по дате сохранения.
Тип	Просмотр файлов по типу.
Место	Просмотр файлов по месту сохранения. (Сведения о месте съемки записываются только в файлах изображений, сделанных с помощью дополнительного модуля GPS.)

2 Выберите список, чтобы открыть его.

3 Выберите файл для просмотра.

4 Для возврата в предыдущий режим просмотра коснитесь значка .

Просмотр файлов в виде папки

Снимки, сделанные в режимах непрерывной и серийной съемки, отображаются в виде папок. При выборе папки начнется автоматическое воспроизведение всех ее снимков. Если удалить такую папку, будут удалены и все снимки, содержащиеся в ней.

1 В режиме просмотра выберите папку с помощью кнопок /AF или перетащив изображение влево или вправо к нужной папке.

- Камера автоматически начнет воспроизведение снимков, хранящихся в папке.



2 Поверните колесо настройки экспозиции вправо, чтобы открыть папку.



- Также можно коснуться папки на экране, чтобы открыть ее.

3 Перейти к другому файлу можно с помощью кнопок /AF или перетащив изображение влево или вправо на нужный файл.

4 Поверните колесо настройки экспозиции влево, чтобы вернуться в режим просмотра.

Защита файлов

Файлы можно защитить от случайного удаления.

- 1 В режиме просмотра нажмите кнопку [MENU] →  → **Защита** → **Выбор**.
- 2 С помощью кнопок [/AF] выберите нужный файл и нажмите кнопку [].
- 3 Нажмите клавишу [Fn].



Удалить или повернуть защищенный снимок нельзя.

Блокировка и разблокировка всех файлов

Файлы на камере можно заблокировать и разблокировать.

- 1 В режиме просмотра нажмите кнопку [MENU] →  → **Защита** → **Все**.
- 2 Выберите нужный параметр.

Параметр	Описание
Защитить	Блокировка всех файлов.
Снять	Разблокировка всех файлов.
Отмена	Возврат в предыдущее меню.

Удаление файлов

Файлы можно удалять в режиме просмотра, освобождая тем самым место на карте памяти. Защищенные файлы не удаляются.

Удаление одного файла

Можно выделить отдельный файл и удалить его.

- 1 В режиме просмотра выберите файл и нажмите кнопку [🗑️].
- 2 Когда появится всплывающее сообщение, выберите ответ **Да**.

Удаление нескольких файлов

Можно выделить несколько файлов и удалить их.

- 1 В режиме просмотра нажмите кнопку [MENU] → [▶] → **Удалить** → **Выбор**.
 - Либо в режиме миниатюр нажмите кнопку [🗑️] и выберите файлы для удаления.
- 2 Выберите файлы для удаления с помощью кнопок [👁️/AF], затем нажмите кнопку [🗑️].
 - Чтобы отменить выделение, нажмите кнопку [🗑️].
- 3 Нажмите кнопку [🗑️].
- 4 Когда появится всплывающее сообщение, выберите ответ **Да**.

Удаление всех файлов

Можно одновременно удалить все файлы с карты памяти.

- 1 В режиме просмотра нажмите кнопку [MENU].
- 2 Выберите  → **Удалить** → **Все**.
- 3 Когда появится всплывающее сообщение, выберите ответ **Да**.



Просмотр снимков

Увеличение снимка

В режиме просмотра снимки можно увеличивать. Кроме того, с помощью функции подрезки можно извлечь фрагмент изображения, показанный на дисплее, и сохранить его в новом файле.

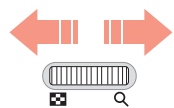
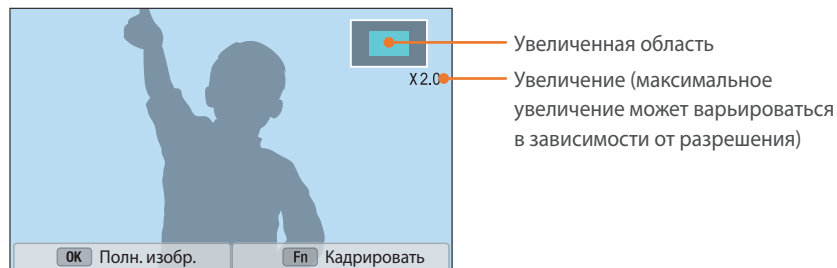

Поверните колесо настройки экспозиции вправо, чтобы увеличить снимок.

(Поверните колесо настройки экспозиции влево, чтобы уменьшить снимок.)

Функция	Действие
Перемещение увеличенной области	Нажимайте кнопки [DISP/ISO/AF].
Обрезка увеличенного изображения	Нажмите кнопку [Fn] (снимок будет сохранен как новый файл).
Возврат к исходному изображению	Нажмите кнопку [ZOOM].

Просмотр слайд-шоу

Можно просматривать снимки в режиме слайд-шоу, в котором возможно использование различных эффектов и фоновой музыки.

- 1 В режиме просмотра нажмите кнопку [MENU].
- 2 Коснитесь значка [▶] → **Параметры слайдшоу.**
- 3 Выберите эффект для слайд-шоу.
 - Перейдите к шагу 4, чтобы начать показ без эффектов.

* По умолчанию

Параметр	Описание
Режим воспроизведения	Настройка автоматического повтора слайд-шоу (Один раз* , Повтор).
Интервал	Выбор интервала при просмотре снимков (1 сек.* , 3 сек. , 5 сек. , 10 сек.).
Мелодия	Настройка звукового сопровождения.
Эффект	<ul style="list-style-type: none"> • Выбор эффекта перехода между снимками. • Выберите пункт Выкл для отключения всех эффектов.

4 Нажмите кнопку **[MENU]**.

5 Выберите пункт **Начать слайд-шоу**.

6 Просмотрите слайд-шоу.

- Для приостановки просмотра нажмите кнопку **[OK]**.
- Для возобновления просмотра снова нажмите кнопку **[OK]**.
- Для остановки слайд-шоу и возврата в режим просмотра нажмите кнопку **[MENU]**.
- Для регулировки громкости воспользуйтесь кнопками **[DISP/ISO]**.

Автоповорот

При включенной функции автоповорота камера автоматически поворачивает вертикальные снимки для горизонтального размещения на дисплее.

Настройка
параметров
автоповорота

В режиме просмотра нажмите кнопку **[MENU]** →  → **Автоповорот** → параметр.

Формирование задания печати (DPOF)

С помощью технологии DPOF можно задать размер отпечатка и число печатаемых копий.

Камера сохраняет сведения DPOF в папке MISC на карте памяти. Если для изображений заданы сведения DPOF, карту памяти можно отдать для печати снимков в салон цифровой печати. Использовать DPOF для файлов в формате RAW невозможно.

Снимки, размер которых превышает размер бумаги, могут получиться обрезанными с левого и правого края. Проверьте, совпадают ли размеры снимков с выбранным размером бумаги.

1 В режиме просмотра выберите снимок и нажмите кнопку **[MENU]**.

2 Коснитесь значка  → **DPOF**.

3 Задайте количество копий с помощью кнопок **[DISP/ISO]**.

- Перейдите к другому снимку с помощью кнопок **[⏪/AF]**.

4 Для сохранения нажмите кнопку **[OK]**.

Просмотр видеозаписей

В режиме просмотра можно воспроизводить видео, захватывать изображения из видео или вырезать фрагмент видео для сохранения в другом файле.

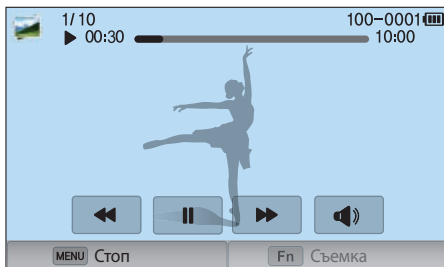

Элементы управления просмотром видео

Значок/Кнопка	Описание
⏮/⏪/[⏮]	Переход к предыдущему файлу или перемотка назад. (При каждом нажатии значка или кнопки во время просмотра видеозаписи скорость перемотки изменяется в следующем порядке: 2X, 4X, 8X.)
⏸/▶/[⏸]	Приостановка или возобновление просмотра.
⏭/⏩/[AF]	Переход к следующему файлу или перемотка вперед. (При каждом нажатии значка или кнопки во время просмотра видеозаписи скорость перемотки изменяется в следующем порядке: 2X, 4X, 8X.)
🔊/[DISP/ISO]	Регулировка громкости или выключение звука.

Обрезка видео во время просмотра

- 1 В режиме просмотра перейдите к видеозаписи и коснитесь значка ✂.
- 2 Нажмите кнопку [OK] или коснитесь значка ▶, чтобы начать воспроизведение.
- 3 Чтобы указать начало фрагмента, который требуется вырезать, нажмите кнопку [OK] или коснитесь значка II.
- 4 Нажмите кнопку [Fn] или выберите пункт **Точка начала**.
- 5 Нажмите кнопку [OK] или коснитесь значка ▶, чтобы продолжить воспроизведение.
- 6 Чтобы указать конец фрагмента, который требуется вырезать, нажмите кнопку [OK] или коснитесь значка II.

7 Нажмите кнопку [Fn] или выберите пункт **Точка остановки**.

8 Нажмите кнопку [Fn] или выберите пункт **Подрезка**, чтобы вырезать фрагмент видеозаписи.

- Начало и конец фрагмента можно отрегулировать, перетаскивая метки на шкале.

9 Когда появится всплывающее сообщение, нажмите кнопку **Да**.



- Подрезать видео, записанное в режиме 3D, невозможно.
- Исходная видеозапись должна иметь длительность не менее 10 секунд.
- Камера сохранит отредактированную видеозапись как новый файл, оставив исходную видеозапись нетронутой.

Захват изображения при просмотре видео

1 Чтобы указать нужное изображение для захвата, при просмотре видеозаписи нажмите кнопку [OK] или коснитесь значка **II**.

2 Нажмите кнопку [Fn] или выберите пункт **Съемка**.



- Захватить изображение из видео, записанного в режиме 3D, невозможно.
- Разрешение захваченного изображения будет таким же, как в исходной видеозаписи.
- Захваченное изображение сохраняется как новый файл.

Редактирование снимков

В этом разделе описано, как редактировать снимки, например менять их размер, поворачивать их и устранять в них эффект «красных глаз». Отредактированные снимки будут сохранены как новые файлы под новыми именами. Снимки, выполненные в некоторых режимах, нельзя редактировать с помощью функции редактирования изображения.



Редактирование изображений

В режиме просмотра перейдите к снимку и коснитесь значка  → параметр.





- Также можно редактировать снимки в режиме просмотра, выбрав нужный снимок и нажав кнопку [Fn] или кнопку [MENU] → **Ред. изображения**.
- Редактировать некоторые изображения с помощью функции редактирования изображения невозможно. Для этого можно воспользоваться специальным ПО, входящим в комплект поставки.
- Отредактированные снимки сохраняются как новые файлы.
- При редактировании снимков камера автоматически преобразует их в файлы с более низким разрешением. При повороте или изменении размера снимков вручную камера не уменьшает их разрешение автоматически.
- В процессе просмотра папки отредактировать снимок нельзя. Откройте папку и выберите снимок для редактирования.

Кадрирование снимка

- 1 Коснитесь значка  → .
- 2 Измените размер области, перетащив углы рамки.
- 3 Перетащите рамку, чтобы изменить область кадрирования.
- 4 Выберите пункт **OK**.
- 5 Для сохранения коснитесь значка .

Поворот снимка

1 Коснитесь значка  → .

2 Выберите параметр.

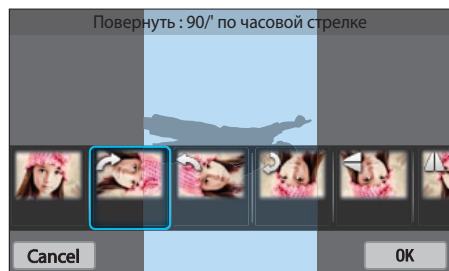

3 Выберите пункт **OK**.

4 Для сохранения коснитесь значка .



- Вы также можете вращать фотографию в режиме воспроизведения, нажав [MENU], а затем выбрав  → **Повернуть** → нужный параметр.
- Камера перезапишет исходный файл.

Изменение размера снимков

Можно изменить размер снимка и сохранить его как новый файл.

1 Коснитесь значка  → .

2 Выберите параметр.

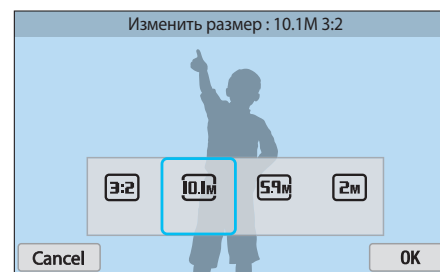

3 Выберите пункт **OK**.

4 Для сохранения коснитесь значка .











Доступные варианты изменения размера зависят от размера исходного снимка.

Настройка снимков

Можно изменить яркость, контрастность и насыщенность выполненных снимков.

1 Коснитесь значка .

2 Выберите параметр настройки.

Значок	Описание
	Исходное (возврат к исходному изображению)
	Автоматическая настройка
	Яркость
	Контрастность
	Насыщенность
	RGB
	Цветовая температура
	Экспозиция
	Оттенок





3 Для изменения параметров воспользуйтесь кнопками /AF].

- Также для регулировки значения можно перетащить ползунок или коснуться значков «+» и «-».





4 Выберите пункт **OK**.

5 Для сохранения коснитесь значка .

Ретушь лиц

- 1 Коснитесь значка  → .
- 2 Для изменения параметров воспользуйтесь кнопками [/AF].
 - Также для регулировки значения можно перетащить ползунок или коснуться значков «+» и «-».
 - По мере увеличения числового значения тон кожи становится ярче и ровнее.
- 3 Выберите пункт **OK**.
 - Для отмены изменений коснитесь значка .
- 4 Для сохранения коснитесь значка .

Устранение эффекта «красных глаз»

- 1 Коснитесь значка  → .
- 2 Выберите пункт **OK**.
 - Для отмены изменений коснитесь значка .
- 3 Для сохранения коснитесь значка .

Применение эффектов автофильтра

Применение спецэффектов к снимкам.

1 Коснитесь значка  и выберите параметр.

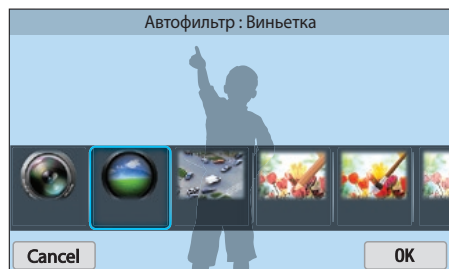

Параметр	Описание
Оригинал	Без эффекта.
Виньетка	Цвета в стиле ретро, высокая контрастность и сильный эффект виньетки, как при использовании ломокамеры.
Миниатюра	Эффект имитации объектива со сдвигом и наклоном — объект выглядит как миниатюра.
Цветной карандаш	Эффект цветного карандаша.
Акварель	Эффект акварельной краски.
Рисунок с размытием	Применение эффекта линьки.
Эскиз маслом	Эффект масляной краски.

Параметр	Описание
Эскиз тушью	Эффект туши.
Акриловая краска	Эффект акриловой краски.
Негатив	Эффект негативной пленки.
Красный	Уменьшение насыщенности всех цветов за исключением красного.
Зеленый	Уменьшение насыщенности всех цветов за исключением зеленого.
Синий	Уменьшение насыщенности всех цветов за исключением синего.
Желтый	Уменьшение насыщенности всех цветов за исключением желтого.

2 Выберите пункт **OK**.

3 Для сохранения коснитесь значка .

Глава 4



Беспроводная сеть (WLAN)

В этом разделе описывается подключение к локальным беспроводным сетям (WLAN) и работа с ними.

Подключение к сети WLAN и ее настройка





В данном разделе описывается подключение с помощью точки доступа (ТД) при нахождении в зоне доступа WLAN. Также вы можете настроить параметры сети.

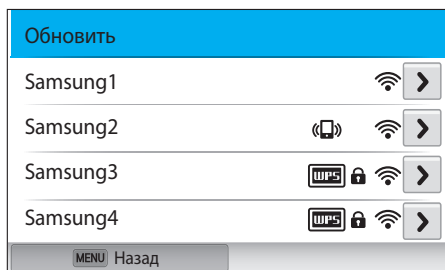

Автоматическое подключение к WLAN

- 1 Поверните диск режимов в положение **Wi-Fi**.
- 2 Коснитесь значка , ,  или .
- 3 Нажмите кнопку **[MENU]** и выберите **Настройка Wi-Fi**.
 - В некоторых режимах надо следовать инструкциям на экране, пока не появится экран Настройка Wi-Fi.
 - Камера выполнит автоматический поиск точек доступа (ТД).
- 4 Выберите ТД.



- Для обновления списка точек доступа выберите пункт **Обновить**.
- Выберите пункт **Добавить беспроводную сеть**, чтобы добавить точку доступа вручную. При добавлении точки доступа вручную ее название должно быть на английском языке.

Значок/Параметр	Описание
	Случайная ТД.
	Защищенная ТД.
	ТД с WPS.
	Уровень сигнала.
	Нажмите кнопку [AF] или коснитесь соответствующего значка, чтобы открыть список параметров сети.

- При выборе защищенной ТД отображается всплывающее окно. Введите пароль для подключения к WLAN. Дополнительную информацию о вводе текста см. в разделе «Ввод текста» (стр. 127).
- При появлении страницы ввода идентификатора пользователя и пароля см. инструкции в разделе «Использование браузера входа в систему» (стр. 125).
- При выборе незащищенной ТД камера подключится к WLAN.
- Если выбрана точка доступа с поддержкой профиля WPS, коснитесь значка  → **Подключение с вводом PIN-кода WPS** и введите PIN-код на точке доступа. Также для подключения к такой точке доступа можно коснуться значка  → **Подключение по нажатию кнопки WPS** на камере и нажать кнопку **WPS** на точке доступа.
- Некоторые точки доступа могут быть указаны дважды, но с разными частотами, поскольку камера поддерживает функцию двухдиапазонного подключения.

Настройка параметров сети

- 1 На экране «Настройка Wi-Fi» перейдите к точке доступа и нажмите кнопку [AF] или коснитесь значка ▶.
- 2 Выберите каждый параметр и введите необходимую информацию.

Параметр	Описание
Сетевой пароль	Ввод пароля сети.
Настройки IP	Ввод IP-адреса автоматически или вручную.





Настройка IP-адреса вручную

- 1 На экране «Настройка Wi-Fi» перейдите к точке доступа и нажмите кнопку [AF] или коснитесь значка ▶.
- 2 Выберите пункт **Настройки IP** → **Вручную**.
- 3 Выберите каждый параметр и введите необходимую информацию.

Параметр	Описание
IP	Ввод статического IP-адреса.
Маска подсети	Ввод значения маски подсети.
Шлюз	Ввод адреса шлюза.
Сервер DNS	Ввод DNS-адреса.

Использование браузера входа в систему

Данные входа для учетной записи также можно ввести с помощью браузера входа в систему при подключении к некоторым точкам доступа, веб-сайтам для обмена или облачным серверам.

Значок	Описание
	Выход из браузера входа в систему.
	Переход на предыдущую страницу.
	Переход на следующую страницу.
	Приостановка загрузки страницы.
	Обновление страницы.



- В зависимости от просматриваемой веб-страницы некоторые элементы могут быть недоступны. Это не является сбоем.
- После входа в систему на некоторых страницах браузер входа в систему может не закрываться автоматически. В этом случае коснитесь значка , чтобы закрыть окно и продолжить работу.
- В зависимости от размера веб-страницы и скорости соединения страница входа в систему может загружаться медленнее. В этом случае подождите, пока не появится окно ввода данных для входа в систему.

Советы по подключению к сети

- Для использования Wi-Fi необходимо установить карту памяти.
- Качество подключения к сети зависит от ТД.
- Чем дальше друг от друга находятся камера и ТД, тем дольше устанавливается подключение к сети.
- Если устройства, находящиеся вблизи камеры, работают на той же частоте, подключение может прерываться.
- Если название точки доступа не на английском языке, камера может не распознать устройство или некорректно отобразить его название.
- За сведениями о профиле и пароле сети обратитесь к администратору сети или оператору мобильной связи.
- Если сеть WLAN требует проверки подлинности поставщиком услуг, подключение к ней может быть ограничено. Для подключения к сети WLAN обратитесь к вашему поставщику услуг.
- Длина пароля может быть разной в зависимости от типа шифрования.
- Доступность сети WLAN зависит от окружающих условий.
- В списке точек доступа может присутствовать принтер, подключенный к сети WLAN. Однако подключиться к сети через принтер нельзя.
- Одновременно подключить камеру к сети и телевизору нельзя.
- За подключение к сети может взиматься дополнительная плата. Стоимость подключения определяется условиями договора с поставщиком услуг.
- Если подключиться к WLAN не удалось, выберите другую точку доступа из списка.
- При подключении к бесплатным сетям WLAN некоторых поставщиков услуг может появиться окно входа в систему. Введите имя пользователя и пароль для подключения к сети WLAN. За информацией о регистрации и доступных услугах обращайтесь к поставщику услуг.
- Соблюдайте меры предосторожности, когда вводите личные данные при подключении к точке доступа. Не вводите в камере платежные данные или сведения о кредитной карте. Производитель не несет ответственности за ущерб, понесенный в результате ввода таких данных.
- Доступные сетевые подключения различны для разных стран.
- Функция WLAN данной камеры должна соответствовать местным законам о передаче радиосигнала. Поэтому рекомендуется использовать функцию WLAN в стране, где камера была приобретена.
- Настройка параметров сети может вестись по-разному в зависимости от условий подключения.
- Не пытайтесь войти в сеть, доступ к которой запрещен.
- Перед подключением к сети убедитесь, что аккумуляторная батарея камеры полностью заряжена.
- Загружать или отправлять снимки, сделанные в некоторых режимах, невозможно.
- Файлы, передаваемые на устройство, могут им не поддерживаться. В этом случае откройте их на ПК.

Ввод текста

В данном разделе описывается порядок ввода текста. С помощью значков, указанных в таблице, можно передвигать курсор, изменять регистр и т. д. Коснитесь клавиши, чтобы ввести соответствующий символ.



Значок	Описание
◀ ▶	Перемещение курсора.
↶	Прекращение ввода текста и возврат на предыдущую страницу.
↑	Изменение регистра.
?123	Переключение между режимом ввода символов и цифр и обычным режимом.
🌐	Изменение языка ввода.
␣	Ввод пробела.
↶	Сохранение отображаемого текста.
↶ x	Удаление последней буквы.



- Независимо от языка интерфейса текст в некоторых режимах можно вводить только на английском языке.
- Можно ввести не более 64 символов.
- Изображение на экране может отличаться в зависимости от режима ввода.
- Нажмите и удерживайте клавишу, чтобы ввести символ, указанный в верхнем правом углу клавиши.

Автоматическое сохранение файлов на смартфон

Камеру можно подключить к смартфону, который поддерживает функцию AutoShare через сеть WLAN. Снимок, выполненный с помощью камеры, автоматически сохраняется в памяти смартфона.



- Функция AutoShare поддерживается смартфонами Galaxy и планшетами Galaxy Tab с Android версии 2.3 или более поздней либо устройствами с iOS версии 6.0 или более поздней. Перед использованием данной функции проверьте версию прошивки устройства и обновите ее (при необходимости).
- Перед использованием данной функции потребуется установить приложение Samsung SMART CAMERA App на смартфон или камеру. Загрузить приложение можно из магазинов Samsung Apps, Google Play Store или Apple App Store. Приложение Samsung SMART CAMERA App совместимо с моделями камер Samsung 2013 года и более поздними.
- Чтобы установить и запустить приложение Samsung SMART CAMERA App на смартфоне с поддержкой NFC, включите функцию NFC и разместите смартфон рядом с меткой NFC на камере (стр. 30). Данная функция поддерживается смартфонами под управлением ОС Android версии 2.3 или более поздней. Данная функция недоступна для устройств под управлением iOS.
- Для использования данной функции необходимо установить карту памяти.
- Если включить эту функцию, она будет работать даже при смене режима съемки.
- Данная функция может не поддерживаться некоторыми режимами и быть недоступна при использовании некоторых параметров съемки.

1 В режиме съемки нажмите кнопку [MENU] на камере.

2 Коснитесь значка  → **AutoShare** → **Вкл** на камере.

- Если на экране появилась всплывающая подсказка о загрузке приложения, выберите пункт **Следующ.**

3 Запустите приложение Samsung SMART CAMERA App на смартфоне.

- На устройствах iOS перед запуском приложения потребуется включить функцию Wi-Fi.
- Для автоматического запуска приложения на смартфоне с поддержкой NFC включите функцию NFC и разместите смартфон рядом с меткой NFC на камере (стр. 30). Убедитесь, что смартфон подключен к камере, и перейдите к шагу 6.

4 Выберите камеру из списка на смартфоне и подключитесь к ней.

- Смартфон можно подключить только к одной камере одновременно.

5 Разрешите подключение смартфона на камере.

- Если вы уже подключали смартфон к камере, подключение произойдет автоматически.
- На экране камеры появится значок, отражающий состояние подключения (.

6 Сделайте снимок с помощью камеры.

- Сделанный снимок будет сохранен в памяти камеры, а затем отправлен на смартфон.
- Видеозаписи сохраняются только в памяти камеры.

Отправка снимков или видеозаписей на смартфон

Камеру можно подключить к смартфону, который поддерживает функцию MobileLink через сеть WLAN. Это позволит отправлять на него снимки и видео.



- Функция MobileLink поддерживается смартфонами Galaxy и планшетами Galaxy Tab с ОС Android версии 2.3 или более поздней либо устройствами с iOS версии 6.0 или более поздней. Перед использованием данной функции проверьте версию прошивки устройства и обновите ее (при необходимости).
- Перед использованием данной функции потребуется установить приложение Samsung SMART CAMERA App на смартфон или камеру. Загрузить приложение можно из магазинов Samsung Apps, Google Play Store или Apple App Store. Приложение Samsung SMART CAMERA App совместимо с моделями камер Samsung 2013 года и более поздними.
- Чтобы установить и запустить приложение Samsung SMART CAMERA App на смартфоне с поддержкой NFC, включите функцию NFC и разместите смартфон рядом с меткой NFC на камере (стр. 30). Данная функция поддерживается смартфонами под управлением ОС Android версии 2.3 или более поздней. Данная функция недоступна для устройств под управлением iOS.
- Данная функция недоступна, если в памяти камеры нет файлов.
- При выборе файлов на смартфоне можно просматривать до 1000 недавно использованных файлов и отправлять до 150 файлов за один раз. Если файлы выбраны с камеры, можно просмотреть эти файлы. Максимальное количество файлов для отправки зависит от свободного места в памяти смартфона.
- При отправке видеозаписей в формате Full HD с помощью функции MobileLink некоторые устройства могут не поддерживать воспроизведение таких файлов.
- При использовании данной функции на устройстве под управлением iOS сигнал подключения к Wi-Fi может пропадать.
- Отправлять файлы в формате RAW нельзя.

- 1 Поверните диск режимов на камере в положение **Wi-Fi**.
- 2 Коснитесь значка  на камере.
 - Если на экране появилась всплывающая подсказка о загрузке приложения, выберите пункт **Следующий**.
- 3 Выберите параметр отправки на камере.
 - Если выбран пункт **Выбор файлов смартфона**, можно использовать смартфон для просмотра и обмена файлами, хранящимися в памяти камеры.
 - Если выбран пункт **Выбор файлов камеры**, можно выбрать файлы для отправки с камеры.
- 4 Запустите приложение Samsung SMART CAMERA App на смартфоне.
 - На устройствах iOS перед запуском приложения потребуется включить функцию Wi-Fi.
 - Для автоматического запуска приложения на смартфоне с поддержкой NFC включите функцию NFC и разместите смартфон рядом с меткой NFC на камере (стр. 30). Убедитесь, что смартфон подключен к камере, и перейдите к шагу 7.

5 Выберите камеру из списка на смартфоне и подключитесь к ней.

- Смартфон можно подключить только к одной камере одновременно.

6 Разрешите подключение смартфона на камере.

- Если вы уже подключали смартфон к камере, подключение произойдет автоматически.

7 На смартфоне или камере выберите файлы для отправки с камеры.

8 Нажмите кнопку копирования на смартфоне или выберите пункт **Отправить** на камере.

- Камера передаст файлы.



Удаленный спуск затвора камеры с помощью смартфона

Камеру можно подключить к смартфону с поддержкой функции Remote Viewfinder через сеть WLAN. Смартфон можно использовать как удаленный пульт управления затвором камеры с помощью функции Remote Viewfinder. Полученный снимок появится на дисплее смартфона.



- Функция Remote Viewfinder поддерживается смартфонами Galaxy и планшетами Galaxy Tab с Android версии 2.3 или более поздней либо устройствами с iOS версии 6.0 или более поздней. Перед использованием данной функции проверьте версию прошивки устройства и обновите ее (при необходимости).
- Перед использованием данной функции потребуется установить приложение Samsung SMART CAMERA App на смартфон или камеру. Загрузить приложение можно из магазинов Samsung Apps, Google Play Store или Apple App Store. Приложение Samsung SMART CAMERA App совместимо с моделями камер Samsung 2013 года и более поздними.
- Чтобы установить и запустить приложение Samsung SMART CAMERA App на смартфоне с поддержкой NFC, включите функцию NFC и разместите смартфон рядом с меткой NFC на камере (стр. 30). Данная функция поддерживается смартфонами под управлением ОС Android версии 2.3 или более поздней. Данная функция недоступна для устройств под управлением iOS.
- Данная функция недоступна в 3D-режиме.

- 1 Поверните диск режимов на камере в положение **Wi-Fi**.
- 2 Коснитесь значка  на камере.
 - Если на экране появилась всплывающая подсказка о загрузке приложения, выберите пункт **Следующ..**
- 3 Запустите приложение Samsung SMART CAMERA App на смартфоне.
 - На устройствах iOS перед запуском приложения потребуется включить функцию Wi-Fi.
 - Для автоматического запуска приложения на смартфоне с поддержкой NFC включите функцию NFC и разместите смартфон рядом с меткой NFC на камере (стр. 30). Убедитесь, что смартфон подключен к камере, и перейдите к шагу 6.
- 4 Выберите камеру из списка на смартфоне и подключитесь к ней.
 - Смартфон можно подключить только к одной камере одновременно.

5 Разрешите подключение смартфона на камере.

- Если вы уже подключали смартфон к камере, подключение произойдет автоматически.

6 Настройте на смартфоне следующие параметры съемки.

Значок	Описание
	Вспышка
	Автоспуск
	Размер фото
	Место сохранения

- Во время использования данной функции некоторые кнопки камеры будут недоступны.
- При использовании этой функции кнопки затвора и управления зумом на смартфоне не работают.
- В режиме Remote Viewfinder поддерживаются только размеры снимков и .

7 Чтобы выполнить фокусировку, коснитесь значка на смартфоне и удерживайте его.

- Будет автоматически выбран режим фокусировки **Матричная**.

8 Чтобы выполнить снимок, отпустите значок .

- Сохраняемые на смартфон снимки будут иметь разрешение 1616X1080 (при съемке с разрешением) или 1920X1080 (при съемке с разрешением .



- При использовании этой функции оптимальное расстояние между камерой и смартфоном зависит от окружающих условий.
- Смартфон должен находиться не далее 7 метров от камеры.
- Снимок будет сделан через некоторое время после того, как вы отпустите значок на смартфоне.
- Функция Remote Viewfinder не работает, если:
 - на смартфон поступает входящий вызов;
 - камера или смартфон выключены;
 - память заполнена;
 - подключение к WLAN прерывается;
 - соединение Wi-Fi слабое или прерывающееся;
 - в течение примерно 5 минут после подключения не выполняется никаких действий.

Функция автокопирования для отправки снимков и видео

Снимки и видео можно передавать с камеры на ПК по беспроводной сети.

Установка программы для функции автокопирования

- 1 Установите программу i-Launcher на ПК (стр. 163).
- 2 Подключите камеру к ПК с помощью USB-кабеля.
- 3 Когда появится значок программы Автокопирование, щелкните его.
 - Программа Автокопирование будет установлена на ПК, и сведения о ПК будут сохранены в памяти камеры. Завершите установку, следуя инструкциям на экране.
 - Также можно сохранить сведения о ПК на камере, подключив камеру к нему по сети Wi-Fi.
- 4 Отсоедините USB-кабель.



Перед установкой программы убедитесь, что ПК подключен к Интернету. Если подключение отсутствует, установите программу с прилагаемого компакт-диска.

Сохранение снимков и видео на компьютере

- 1 Поверните диск режимов в положение **Wi-Fi**.
- 2 Коснитесь значка .
 - Если на экране появилась всплывающая подсказка о загрузке приложения, выберите пункт **Следующ.**
 - Перед использованием функции автокопирования необходимо указать сведения о резервном компьютере. Дополнительные сведения см. в разделе «Установка программы для функции автокопирования» (стр. 133). Если на компьютере установлена программа автокопирования, можно сохранить сведения о нем с помощью USB-кабеля или по сети Wi-Fi.
 - Камера автоматически попытается подключиться к сети WLAN через ТД, которая использовалась последней.
 - Если камера еще ни разу не подключалась к WLAN, она выполнит поиск доступных ТД (стр. 123).

3 Выберите ПК для резервного копирования.

- Если вы уже выполняли архивацию данных, перейдите к шагу 4.

4 Выберите пункт **ОК**.

- Чтобы отменить отправку файлов на ПК, выберите пункт **Отмена**.
- Выбрать отдельные файлы для резервного копирования нельзя. На ПК передаются только новые файлы.
- Ход выполнения передачи будет показан на экране компьютера.
- После передачи файлов камера автоматически выключится приблизительно через 30 секунд. Чтобы избежать автоматического выключения камеры и вернуться на предыдущий экран, выберите пункт **Отмена**.
- Чтобы автоматически выключить компьютер после передачи файлов, выберите пункт **Выключить ПК после копирования**.
- Для выбора другого ПК коснитесь значка .



- При подключении камеры к сети WLAN выберите ТД, подключенную к компьютеру.
- Камера выполнит поиск всех имеющихся точек доступа, даже если вы подключаетесь к точке доступа, которая использовалась последней.
- Если во время передачи файлов вы выключите камеру или извлечете аккумуляторную батарею, передача будет прервана.
- Во время использования данной функции управление затвором недоступно.
- К компьютеру можно подключать только одну камеру для передачи файлов.
- Создание резервной копии может быть отменено из-за состояния сети.
- Отправить снимки и видео на ПК можно только один раз. Повторно отправить файлы невозможно, даже если подключить камеру заново к другому ПК.
- Данная функция недоступна, если в памяти камеры нет файлов.
- Перед использованием этой функции следует отключить брандмауэр Windows и любые другие брандмауэры.
- Можно отправить до 1000 недавно использованных файлов.
- В программном обеспечении ПК имя сервера должно вводиться на латинице и содержать не более 48 символов.
- Если одновременно созданы файлы нескольких типов, на ПК с помощью этой функции можно отправить только файлы изображений (JPG).

Отправка снимков и видео по электронной почте

Можно изменить настройки в меню «E-mail» и отправлять снимки и видео, хранящиеся на камере, по электронной почте.

Настройка параметров отправки файлов по электронной почте

В меню «E-mail» можно настроить параметры хранения данных. Кроме того можно устанавливать и менять пароль электронной почты. Дополнительную информацию о вводе текста см. в разделе «Ввод текста» (стр. 127).

Хранение данных

- 1 Поверните диск режимов в положение **Wi-Fi**.
- 2 Коснитесь значка .
 - Камера автоматически попытается подключиться к сети WLAN через ТД, которая использовалась последней.
 - Если камера еще ни разу не подключалась к WLAN, она выполнит поиск доступных ТД (стр. 123).
- 3 Нажмите кнопку **[MENU]**.
- 4 Выберите пункт **Настройки отправителя**.

- 5 Выберите поле **Имя**, введите ваше имя и коснитесь значка .

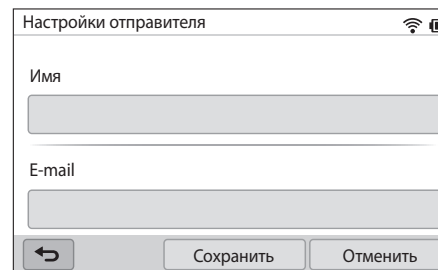

- 6 Выберите поле **E-mail**, введите ваш электронный адрес и коснитесь значка .
- 7 Выберите пункт **Сохранить** для сохранения изменений.
 - Чтобы удалить введенные сведения, выберите пункт **Отменить**.

Настройка пароля почтового ящика

- 1 Поверните диск режимов в положение **Wi-Fi**.
- 2 Коснитесь значка .
 - Камера автоматически попытается подключиться к сети WLAN через ТД, которая использовалась последней.
 - Если камера еще ни разу не подключалась к WLAN, она выполнит поиск доступных ТД (стр. 123).
- 3 Нажмите кнопку [**MENU**].
- 4 Выберите пункт **Задание пароля** → **Вкл.**
 - Чтобы отменить запрос пароля, выберите пункт **Выкл.**
- 5 Когда появится всплывающее окно, выберите пункт **OK**.

6 Введите пароль из 4 цифр.

7 Введите пароль еще раз.

8 Когда появится всплывающее окно, выберите пункт **OK**.



Если вы забыли пароль, его можно сбросить, выбрав пункт **RESET** на экране параметров пароля. При сбросе пароля пользовательские настройки, электронный адрес и список недавно отправленных сообщений будут удалены.

Изменение пароля почтового ящика



- 1 Поверните диск режимов в положение **Wi-Fi**.
- 2 Коснитесь значка .
 - Камера автоматически попытается подключиться к сети WLAN через ТД, которая использовалась последней.
 - Если камера еще ни разу не подключалась к WLAN, она выполнит поиск доступных ТД (стр. 123).
- 3 Нажмите кнопку **[MENU]**.
- 4 Выберите пункт **Изменение пароля**.
- 5 Введите текущий пароль из 4 цифр.
- 6 Введите новый пароль из 4 цифр.
- 7 Введите новый пароль еще раз.
- 8 Когда появится всплывающее окно, выберите пункт **ОК**.

Отправка снимков и видео по электронной почте

Можно отправлять снимки и видео, хранящиеся на камере, по электронной почте. Дополнительную информацию о вводе текста см. в разделе «Ввод текста» (стр. 127).

- 1 Поверните диск режимов в положение **Wi-Fi**.
- 2 Коснитесь значка .
 - Камера автоматически попытается подключиться к сети WLAN через ТД, которая использовалась последней.
 - Если камера еще ни разу не подключалась к WLAN, она выполнит поиск доступных ТД (стр. 123).
- 3 Выберите поле **Отправитель**, введите ваш электронный адрес и коснитесь значка .
 - Если данные были сохранены ранее, они будут вставлены в письмо автоматически (стр. 135).
 - Чтобы отправить письмо одному из предыдущих отправителей, коснитесь значка  → выберите электронный адрес.

4 Выберите поле **Получатель**, введите электронный адрес и коснитесь значка .

- Чтобы отправить письмо одному из предыдущих получателей, коснитесь значка  → выберите электронный адрес.
- Коснитесь значка  для добавления получателей. Можно добавить до 30 получателей.
- Чтобы удалить электронный адрес из списка, коснитесь значка .

5 Выберите пункт **Следующь..**

6 Выберите файлы для отправки.

- Можно выбрать до 20 файлов. Общий размер файлов не должен превышать 7 МБ.

7 Выберите пункт **Следующь..**

8 Перейдите в поле комментариев, введите текст комментария и коснитесь значка .

9 Выберите пункт **Отправить**.

- Камера отправит электронное письмо.



- Даже если отправка снимка прошла успешно, из-за сбоев в учетной записи получателя снимки могут быть отклонены или признаны спамом.
- Если подключение к сети по каким-либо причинам невозможно или неправильно настроены параметры почтового ящика, отправить снимок не удастся.
- Отправлять электронные письма, размер которых превышает установленные ограничения, нельзя. Максимальное разрешение отправляемых снимков — 2М, а максимальная длительность отправляемых видеозаписей достигается при записи в режиме . Если разрешение выбранного снимка превышает 2М, оно будет автоматически уменьшено.
- Если не удастся отправить письмо из-за настроек брандмауэра или сетевой проверки пользователей, обратитесь к администратору сети или оператору мобильной связи.
- Данная функция недоступна, если в памяти камеры нет файлов.
- Также можно отправить электронное письмо в режиме просмотра, нажав кнопку [MENU] и выбрав пункт **Отправить (Wi-Fi)** → **E-mail**.

Использование веб-сайтов для обмена снимками и видео

Загрузите ваши снимки или видео на веб-сайты. Список доступных веб-сайтов будет выведен на экране камеры. Чтобы отправить файлы на некоторые веб-сайты, перед подключением камеры необходимо перейти на такой веб-сайт и зарегистрироваться.

Доступ к веб-сайту

- 1 Поверните диск режимов в положение **Wi-Fi**.
- 2 Коснитесь значка .
- 3 Выберите веб-сайт.
 - Если на экране появилась всплывающая подсказка о создании учетной записи, выберите пункт **OK**.
 - Камера автоматически попытается подключиться к сети WLAN через ТД, которая использовалась последней.
 - Если камера еще ни разу не подключалась к WLAN, она выполнит поиск доступных ТД (стр. 123).

4 Введите имя пользователя и пароль для входа в систему.

- Дополнительную информацию о вводе текста см. в разделе «Ввод текста» (стр. 127).
- При подключении к SkyDrive см. инструкции в разделе «Использование браузера входа в систему» (стр. 125).
- Чтобы выбрать имя пользователя из списка, коснитесь значка ▼ → имя пользователя.
- Вы автоматически получите доступ к веб-сайту, если ранее вводили учетные данные с камеры.



Для пользования этой функцией требуется учетная запись на веб-сайте обмена снимками.

Отправка снимков или видео

1 Перейдите на веб-сайт с помощью камеры.

2 Выберите файлы для отправки.

- Можно выбрать до 20 файлов. Общий размер файлов не должен превышать 10 МБ. (Размер и количество файлов зависят от соответствующего веб-сайта.)

3 Выберите пункт **Загрузить в систему**.

- На некоторых веб-сайтах потребуется выбрать поле комментариев, чтобы добавить комментарий. Дополнительную информацию о вводе текста см. в разделе «Ввод текста» (стр. 127).



- Чтобы создать папку для файлов на Facebook, нажмите кнопку **[MENU]** и выберите пункт **Папка загрузки (Facebook)** на экране списка веб-сайтов.
- Загружать файлы, размер которых превышает установленные ограничения, нельзя. Максимальное разрешение отправляемых снимков — 2М, а максимальная длительность отправляемых видеозаписей достигается при записи в режиме **240p**. Если разрешение выбранного снимка превышает 2М, оно будет автоматически уменьшено. (Максимальное разрешение снимков зависит от соответствующего веб-сайта.)
- Способ загрузки снимков или видео зависит от веб-сайта.
- Если не удастся получить доступ к веб-сайту из-за настроек брандмауэра или сетевой проверки пользователей, обратитесь к администратору сети или оператору мобильной связи.
- Снимкам и видео, загруженным на сайт, автоматически будут присвоены названия, содержащие дату съемки.
- Скорость интернет-подключения может влиять на скорость загрузки снимков и открытия веб-страниц.
- Данная функция недоступна, если в памяти камеры нет файлов.
- Также можно отправить снимки и видеозаписи на веб-сайт в режиме просмотра, нажав кнопку **[MENU]** и выбрав пункт **Отправить (Wi-Fi)** → веб-сайт.
- Загрузить видеозаписи на некоторые веб-сайты невозможно.
- При загрузке снимков на SkyDrive производится их сжатие до 2М с сохранением пропорций.

Отправка файлов в хранилище AllShare Play

Можно отправлять файлы с камеры в сетевое хранилище AllShare Play или просматривать их на устройствах AllShare Play, подключенных к той же точке доступа.

Отправка снимков в сетевое хранилище

1 Поверните диск режимов в положение **Wi-Fi**.

2 Коснитесь значка  → **Веб-хранилище**.

- Если появится окно инструкций, выберите пункт **ОК**.
- Камера автоматически попытается подключиться к сети WLAN через ТД, которая использовалась последней.
- Если камера еще ни разу не подключалась к WLAN, она выполнит поиск доступных ТД (стр. 123).
- Чтобы изменить размер отправляемых снимков, нажмите кнопку **[MENU]** и выберите пункт **Размер отправляемого изображения**.
- Если у вас есть учетные записи в нескольких веб-хранилищах, выберите одно из них, нажав кнопку **[MENU]** и выбрав пункт **Изменить веб-хранилище**.

3 Введите имя пользователя и пароль, затем выберите пункт **Логин** → **ОК**.

- Дополнительную информацию о вводе текста см. в разделе «Ввод текста» (стр. 127).
- Чтобы выбрать имя пользователя из списка, коснитесь значка ▼ → имя пользователя.
- Вы автоматически получите доступ к веб-сайту, если ранее вводили учетные данные с камеры.



Чтобы воспользоваться этой функцией, сначала необходимо создать с помощью ПК учетную запись AllShare Play и еще одну учетную запись в аффилированном сетевом хранилище. После создания учетных записей добавьте учетную запись сетевого хранилища в AllShare Play.

4 Выберите файлы для отправки и пункт **Загрузить в систему**.



- Если у вас есть учетные записи в нескольких веб-хранилищах, сначала укажите нужное хранилище.
- Сетевое хранилище AllShare Play не поддерживает загрузку видеозаписей.
- Данная функция недоступна, если в памяти камеры нет файлов.
- Можно отправить до 20 файлов.
- Также можно отправить снимки в режиме просмотра, нажав кнопку **[MENU]** и выбрав пункт **Отправить (Wi-Fi)** → **AllShare Play**.

Просмотр снимков или видеозаписей на устройствах с поддержкой AllShare Play

- 1 Поверните диск режимов в положение **Wi-Fi**.
- 2 Коснитесь значка  → **Устройства поблизости**.
 - Если появится окно инструкций, выберите пункт **Да**.
 - Камера автоматически попытается подключиться к сети WLAN через ТД, которая использовалась последней.
 - Если камера еще ни разу не подключалась к WLAN, она выполнит поиск доступных ТД (стр. 123).
 - Чтобы выбрать, всем ли устройствам разрешить подключение или только выбранным, нажмите кнопку [**MENU**] и выберите пункт **Управление доступом к DLNA** на экране.
 - Будет создан список общедоступных файлов. Дождитесь обнаружения вашей камеры другими устройствами.
- 3 Подключите устройства AllShare Play к сети и включите функцию AllShare Play.
 - Дополнительные сведения см. в руководстве пользователя соответствующего устройства.
- 4 Примите подключение устройства AllShare Play на камере.
- 5 На устройстве AllShare Play выберите камеру для подключения.

- 6 Просмотрите появившиеся снимки и видеозаписи на устройстве AllShare Play.

- Чтобы получить дополнительные сведения о поиске камеры и просмотре снимков и видео на устройстве AllShare Play, обратитесь к руководству по использованию устройства AllShare Play.
- При просмотре видеозаписей возможны проблемы в зависимости от типа устройства AllShare Play или условий подключения. Для наилучшего качества воспроизведения рекомендуется использовать двухдиапазонную точку доступа с частотой 5 ГГц.

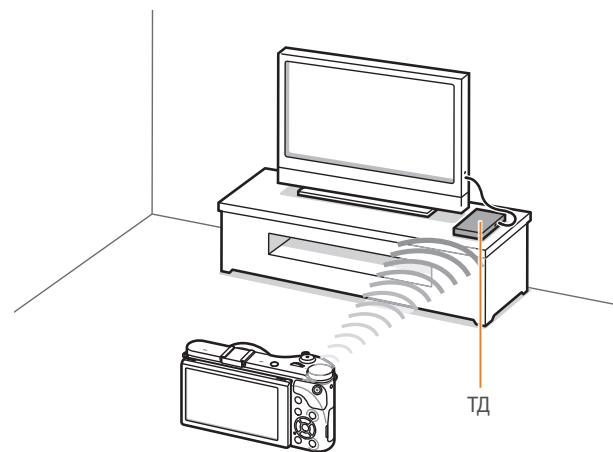

▲ Камера подключена к телевизору с поддержкой AllShare Play по сети WLAN.



- Вы можете передать до 1000 недавно использованных файлов.
- На экране устройства AllShare Play можно просматривать только те снимки или видеозаписи, которые были созданы при помощи подключенной к нему камеры.
- Диапазон беспроводных подключений камеры к устройству AllShare Play определяется техническими характеристиками ТД.
- Если камера одновременно подключена к двум устройствам AllShare Play, воспроизведение может быть замедленно.
- Снимки и видео будут скопированы в исходном разрешении.
- Данную функцию можно использовать только с устройствами, поддерживающими технологию AllShare Play.
- При просмотре снимки и видео не сохраняются в памяти устройства AllShare Play, однако их можно сохранить в памяти камеры в соответствии с техническими характеристиками устройства.
- Время передачи данных на устройство AllShare Play может увеличиваться в зависимости от параметров подключения, количества файлов и их разрешения.
- Если во время просмотра камера будет выключена некорректно (например, путем извлечения аккумуляторной батареи), устройство AllShare Play может не обнаружить, что она отключена от сети.
- Снимки и видео на камере могут быть расположены в ином порядке, нежели на устройстве AllShare Play.
- Длительность процесса начальной настройки и предварительной загрузки файлов зависит от количества снимков и видео, выбранных для просмотра.
- Если во время просмотра снимков и видео использовать другие возможности устройства AllShare Play (например, управлять им с помощью пульта ДУ), функция просмотра может работать некорректно.

- Если во время просмотра содержимого на экране устройства AllShare Play изменить порядок расположения файлов в памяти камеры, для обновления списка файлов нужно запустить процесс начальной настройки сначала.
- Данная функция недоступна, если в памяти камеры нет файлов.
- Рекомендуется подключать устройство AllShare Play к точке доступа с помощью сетевого кабеля. Это сократит задержки потоковой передачи видео.
- Для просмотра файлов на устройстве AllShare Play с помощью функции **Устройства поблизости** потребуется включить режим многоадресной передачи на точке доступа.
- Видеозаписи с разрешением 1920X1080 (60кадр/с) можно просматривать только на телевизорах Full HD с поддержкой частоты 60кадр/с.
- Просмотр 3D-файлов возможен только на телевизорах и мониторах с поддержкой 3D.

Отправка снимков с помощью технологии Wi-Fi Direct

После подключения камеры через WLAN к устройству с поддержкой технологии Wi-Fi Direct можно будет отправить на него снимки с камеры. Некоторые устройства не поддерживают эту возможность.

1 Включите технологию Wi-Fi Direct на смартфоне.

2 Перейдите к нужному снимку в режиме просмотра на камере.

3 Нажмите кнопку **[MENU]** и выберите пункт **Отправить (Wi-Fi)** → **Технология Wi-Fi Direct**.

- В режиме просмотра одного изображения можно отправлять только один снимок за раз.
- В режиме миниатюр можно выбирать несколько снимков. По окончании выберите пункт **Загрузить в систему**.

4 Выберите устройство Wi-Fi Direct из списка на камере.

- Убедитесь, что технология Wi-Fi Direct на устройстве включена.
- Также можно выбрать камеру из списка устройств Wi-Fi Direct на устройстве.

5 Разрешите соединение с камерой на устройстве.

- Будет выполнена передача снимка на устройство.



- Можно отправить до 20 файлов одновременно.
- Данная функция недоступна, если в памяти камеры нет снимков.
- Если подключиться к устройству с поддержкой Wi-Fi Direct не удастся, обновите прошивку устройства до последней версии. Некоторые устройства не поддерживают эту возможность.

Глава 5

Меню настроек камеры

Сведения о меню пользовательских и общих настроек.
Настройки можно изменять в соответствии с индивидуальными потребностями и предпочтениями.

Параметры пользователя

Эти настройки позволяют изменять интерфейс взаимодействия с пользователем.

Настройка
пользовательских
параметров

В режиме съемки нажмите кнопку [MENU] →  →



Доступные элементы и их порядок зависят от условий съемки.

Настройка ISO

Шаг ISO

Можно настроить светочувствительность ISO с шагом 1/3 или 1.

Авт. диапазон ISO

Можно задать максимальное значение светочувствительности ISO, для которого в режиме ISO **Авто** будет выбираться то или иное значение шага EV.

* По умолчанию

Параметр	Значение
1/3 шага	ISO 125, ISO 160, ISO 200, ISO 250, ISO 320, ISO 400, ISO 500, ISO 640, ISO 800, ISO 1000, ISO 1250, ISO 1600, ISO 2000, ISO 2500, ISO 3200*
1 шаг	ISO 200, ISO 400, ISO 800, ISO 1600, ISO 3200*

Подавл. шумов (ПШ)

С помощью этой функции можно снизить уровень визуального шума на снимках.

* По умолчанию

Параметр	Описание
Высокое ПШ ISO	Устранение шума, который может появиться при высокой светочувствительности ISO (Выкл. , Высокая , Обычная* , Низкая).
ПШ при долгом нажат.	Устранение шума, который может появиться при длительной выдержке (Выкл. , Вкл.*).

Установка брекетинга

Можно настроить параметры функций Эксповилка автоэкспозиции, Эксповилка баланса белого и Брекетинг МС.

Параметр	Описание
Эксповилка	Настройка диапазона экспозиции (-/+ 0.3 EV *, -/+ 0.7 EV , -/+ 1 EV , -/+ 1.3 EV , -/+ 1.7 EV , -/+ 2 EV , -/+ 2.3 EV , -/+ 2.7 EV , -/+ 3 EV).
Брекет. бал. белого	Настройка интервального диапазона баланса белого для 3 снимков с эксповилкой (AB-/ +3 *, AB-/ +2 , AB-/ +1 , MG-/ +3 , MG-/ +2 , MG-/ +1). Например, AB-/ +3 регулирует значение желтого на плюс или минус три уровня. MG-/ +3 регулирует значение пурпурного на ту же величину.
Уст. брекетинга МС	Выбор 3 настроек мастера снимков для 3 снимков с эксповилкой.

DMF (Direct Manual Focus)

Выполнив фокусировку на объекте съемки неполным нажатием кнопки затвора, настройте фокусировку вручную, повернув фокусировочное кольцо. Для некоторых объективов эта функция не поддерживается.

Цветовое пространство

С помощью параметров цветового пространства можно выбрать методы цветопередачи. В цифровых устройствах обработки изображений, таких как цифровые камеры, мониторы и принтеры, предусмотрены собственные методы цветопередачи, называемые цветовыми пространствами.

Параметр	Описание
sRGB	sRGB (Standard RGB) — это международный стандарт цветового пространства, разработанный комиссией IEC (International Electrotechnical Commission — Международная электротехническая комиссия). sRGB широко применяется для создания цветов на мониторах ПК, а кроме того, является стандартным цветовым пространством для Exif. Цветовое пространство sRGB рекомендуется применять для обычных изображений и изображений, размещаемых в Интернете.
Adobe RGB	Adobe RGB используется для коммерческой печати и обладает более широким цветовым диапазоном, чем sRGB. Благодаря этому данное пространство упрощает редактирование снимков на компьютере. Обратите внимание, что отдельные программы обычно совместимы с ограниченным числом цветовых пространств.

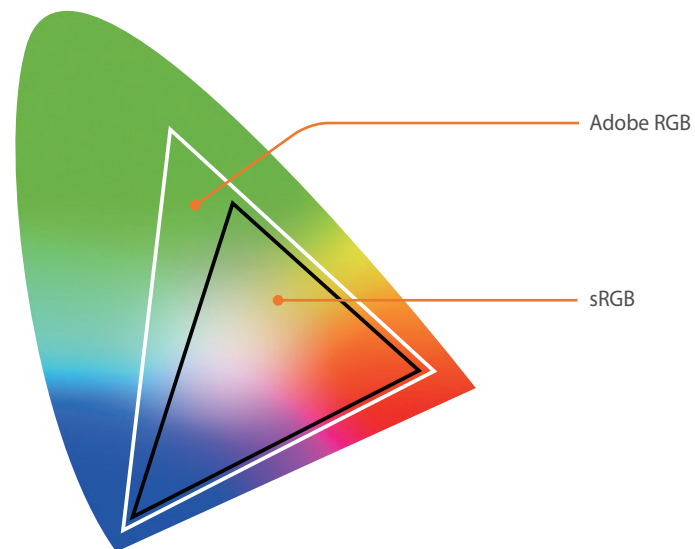

Если выбрано цветовое пространство Adobe RGB, файлы изображений будут именоваться по принципу «_SAMXXXX.JPG».

Испр. искажений

Исправление искажений объектива. Для некоторых объективов эта функция не поддерживается.

Настройка iFn

Выбор параметров, настраиваемых нажатием кнопки **[i-Function]** на объективе i-Function.

Параметр	Описание
Диафрагма	Выбор значения диафрагмы.
Выдержка	Выбор значения выдержки.
EV	Выбор значения экспозиции.
ISO	Выбор значения светочувствительности ISO.
Баланс белого	Настройка баланса белого.
① Zoom	Настройка коэффициента масштабирования.

Показ. пол. настр.

Можно настраивать вид дисплея, выводя на экран нужные сведения о съемке и скрывая ненужные.

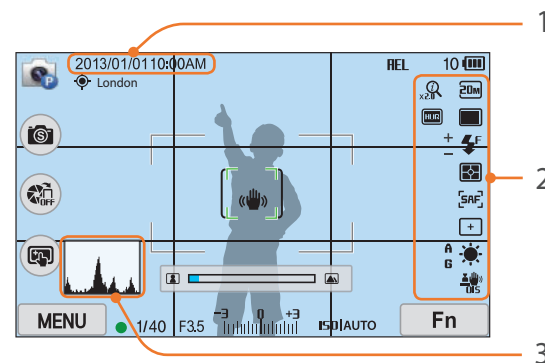

Количество	Описание
1	Дата и время Вывод даты и времени.
2	Значки Вывод значков в правой части экрана в режиме съемки.

Количество	Описание
3	<p>Гистограмма Включение или отключение показа гистограммы на дисплее.</p> <p>Сведения о гистограмме Гистограмма — это график, показывающий распределение света на снимке. На темных снимках график смещен влево, на ярких — вправо. Высота графика показывает интенсивность цветов. Чем выше пик, тем больше на снимке соответствующего цвета.</p> <div style="display: flex; justify-content: space-around; align-items: flex-end;"> <div style="text-align: center;">  <p>Недостаточная экспозиция</p> </div> <div style="text-align: center;">  <p>Сбалансированная экспозиция</p> </div> <div style="text-align: center;">  <p>Избыточная экспозиция</p> </div> </div>

Программирование кнопки

Функции, назначенные кнопкам «Пользов.» и DIRECT LINK, можно изменять.

* По умолчанию

Кнопка	Функция
Пользов.	<p>Назначение функции пользовательской кнопке.</p> <ul style="list-style-type: none"> • Опт. просмотр*: предпросмотр глубины резкости для текущего значения диафрагмы (стр. 24). • ББ одним кас. (баланс белого): переход к пользовательской настройке баланса белого. • RAW+ одн. кноп.: сохранение файла в формате RAW+JPEG. Чтобы сохранить файл только в формате JPEG, нажмите кнопку еще раз. • Сброс: сброс некоторых настроек камеры. • Блокир. экспоз: автоматическая блокировка экспозиции. • Блокировка AEL: продолжение автоматической блокировки экспозиции после съемки.
DIRECT LINK	<p>Назначение функции кнопке DIRECT LINK (AutoShare*, MobileLink, Remote Viewfinder, Автокопирование, E-mail, Соцсети и облако, AllShare Play).</p>

Линия сетки

Выбор вспомогательной сетки для компоновки кадра
(**Выкл***, **3 X 3**, **2 X 2**, **Перекрестный**, **Диагональный**).

Подсветка АФ

Подсветка АФ повышает точность автоматической фокусировки при недостаточном освещении. Это позволяет добиться более точных результатов автофокусировки.



Настройка

В этом разделе описаны настройки камеры.

Настройка параметров

В режиме съемки или просмотра нажмите кнопку [MENU] →  → параметр.

* По умолчанию

Элемент	Описание
Звук	<ul style="list-style-type: none"> • Громкость звука: регулировка громкости или полное отключение звука (Выкл, Низкая, Средняя*, Высокая). <div style="border: 1px solid #ccc; padding: 5px; margin: 5px 0;">  Камера воспроизводит звуки во время просмотра видеозаписей и слайд-шоу даже при выключенном звуке. </div> <ul style="list-style-type: none"> • Звук АФ: включение или выключение звукового сигнала, выдаваемого при легком нажатии кнопки затвора (Выкл, Вкл.*). • Громк. звука кнопок: включение или выключение звукового сигнала, выдаваемого при нажатии кнопок или касании экрана (Выкл., Вкл.*).
Быстрый просмотр	<p>Длительность быстрого просмотра — это выбор времени, в течение которого на дисплее отображается только что сделанный снимок (Выкл, 1 сек.*, 3 сек., 5 сек., Задержка).</p>

* По умолчанию

Элемент	Описание
Настройка дисплея	<p>Регулировка яркости дисплея, параметров автонастройки яркости, цвета дисплея или уровнемера.</p> <ul style="list-style-type: none"> • Яркость дисплея: ручная настройка яркости дисплея. • Автонастройка яркости: включение и выключение автонастройки яркости (Выкл, Вкл.*). • Цвет дисплея: ручная настройка цвета дисплея. • Горизонтальная калибровка: калибровка уровнемера. Если уровнемер не выровнен, поместите камеру на ровную поверхность и следуйте инструкциям на дисплее. <div style="border: 1px solid #ccc; padding: 5px; margin: 5px 0;">  <ul style="list-style-type: none"> • Получить доступ к параметру Горизонтальная калибровка в режиме просмотра невозможно. • Откалибровать измеритель уровня в портретной ориентации невозможно. </div>
Автоматическое выключение дисплея	<p>Выбор времени, по прошествии которого дисплей выключается. Дисплей выключается, если камера не используется в течение заданного времени (Выкл, 30 сек.*, 1 мин, 3 мин, 5 мин, 10 мин).</p>

* По умолчанию

Элемент	Описание
Энергосбережение	<p>Выбор времени до отключения питания. Камера выключается, если она не используется в течение заданного времени (30 сек., 1 мин*, 3 мин, 5 мин, 10 мин, 30 мин).</p> <div style="border: 1px solid #ccc; padding: 5px; background-color: #f9f9f9;">  <ul style="list-style-type: none"> Значение этого параметра сохраняется даже после извлечения батареи. Функция энергосбережения может не работать, если камера подключена к компьютеру или телевизору либо если на ее дисплее воспроизводится слайд-шоу или фильм. </div>
Дисплей гида помощи	<p>Показа справки по меню и функциям (Выкл., Вкл.*).</p> <div style="border: 1px solid #ccc; padding: 5px; background-color: #f9f9f9;">  <p>Чтобы скрыть текст справки, нажмите кнопку [⏏].</p> </div>
Language	<p>Выбор языка текста, отображаемого на дисплее камеры.</p>
Дата и время	<p>Установка даты, времени, формата даты, часового пояса и выбор параметра отображения даты на снимках (Часовой пояс, Дата и время, Формат даты, Формат времени, Впечатывание).</p> <div style="border: 1px solid #ccc; padding: 5px; background-color: #f9f9f9;">  <ul style="list-style-type: none"> Дата отображается в правом нижнем углу снимка. Некоторые принтеры не поддерживают печать даты на снимках. </div>

* По умолчанию

Элемент	Описание
Видеовыход	<p>Выбор формата выходного видеосигнала, который будет использоваться при подключении камеры к внешнему видеоустройству, например монитору или HD-телевизору.</p> <ul style="list-style-type: none"> NTSC: США, Канада, Япония, Корея, Тайвань, Мексика и т. д. PAL (поддерживаются только форматы PAL B, D, G, H или I): Австралия, Австрия, Бельгия, Китай, Дания, Финляндия, Франция, Германия, Англия, Италия, Кувейт, Малайзия, Новая Зеландия, Сингапур, Испания, Швеция, Швейцария, Таиланд, Норвегия, и т. д.
Anynet+ (HDMI-CEC)	<p>Если камера подключена к HD-телевизору, который поддерживает Anynet+ (HDMI-CEC), ей можно управлять с помощью пульта ДУ телевизора.</p> <ul style="list-style-type: none"> Выкл.: функциями просмотра нельзя управлять с помощью пульта ДУ телевизором. Вкл.*: функциями просмотра можно управлять с помощью пульта ДУ телевизором.
Выход HDMI	<p>При подключении камеры к телевизору высокой четкости (HDTV) через кабель HDMI можно изменять разрешение изображения.</p> <ul style="list-style-type: none"> NTSC: Авто*, 1080p, 720p, 480p, 576p (включается только при выборе системы PAL) <div style="border: 1px solid #ccc; padding: 5px; background-color: #f9f9f9;">  <p>Если подключенный телевизор не поддерживает выбранное разрешение, автоматически выбирается следующее более низкое разрешение.</p> </div>

* По умолчанию

Элемент	Описание
Выход 3D HDMI	<p>Выбор параметров для просмотра файлов на 3D-телевизоре.</p> <ul style="list-style-type: none"> • Горизонтальная стереопара*: показ двух изображений рядом друг с другом. • Упаковка кадров: поочередный показ кадров с изображениями для левого и правого глаз.
Имя файла	<p>Выбор способа именования файлов.</p> <ul style="list-style-type: none"> • Стандарт*: SAM_XXXX.JPG (sRGB)/_SAMXXXX.JPG (Adobe RGB) • Дата: <ul style="list-style-type: none"> - Файлы sRGB — MMDDXXXX.JPG. Например, если снимок сделан 1 января, файл будет называться 0101XXXX.jpg. - Файлы Adobe RGB — _MDDXXXX.JPG (для месяцев с января по сентябрь). Для месяцев с октября по декабрь номер месяца заменяется буквой A (октябрь), B (ноябрь) или C (декабрь). Например, если снимок сделан 3 февраля, файл будет называться _203XXXX.jpg. Если снимок сделан 5 октября, файл будет называться _A05XXXX.jpg.



* По умолчанию

Элемент	Описание
Номер файла	<p>Выбор способа нумерации папок и файлов.</p> <ul style="list-style-type: none"> • Сброс: после выполнения сброса имя следующего файла начинается с 0001. • Серия*: номера новым файлам присваиваются по возрастанию после установки новой карты памяти, форматирования карты или удаления всех снимков. <div style="border: 1px solid #ccc; padding: 10px; margin-top: 10px;">  <ul style="list-style-type: none"> • Имя первой папки — 100PHOTO если выбрано пространство цветов sRGB и стандартный способ именования файлов, имя первого файла — SAM_0001. • Номера в именах файлов увеличиваются на единицу — от SAM_0001 до SAM_9999. • Номера в именах папок увеличиваются на единицу — от 100PHOTO до 999PHOTO. • В каждой папке может храниться не более 9999 файлов. • Имена файлов назначаются в соответствии со спецификациями для файловой системы цифровых камер (DCF). • Если изменить имя файла (например, на компьютере), он может стать недоступным для просмотра на камере. </div>
Тип папки	<p>Выбор типа папки.</p> <ul style="list-style-type: none"> • Стандарт*: XXXPHOTO • Дата: XXX_MMDD

* По умолчанию

Элемент	Описание
Форматирование	<p>Форматирование карты памяти. При форматировании удаляются все существующие на карте файлы, включая защищенные (Да, Нет).</p> <div style="border: 1px solid #ccc; padding: 5px; margin-top: 10px;">  <p>При использовании карты памяти, отформатированной в камере другой модели, в устройстве чтения карт памяти или на компьютере, могут возникать ошибки. Перед сохранением снимков на карте памяти ее необходимо отформатировать в данной камере Samsung.</p> </div>
Информация об устройстве	<p>Просмотр версии прошивки камеры и объектива, MAC-адреса и номера сертификата сети или обновление прошивки.</p> <ul style="list-style-type: none"> • Обновл. прошивки: обновление прошивки для камеры или объектива (Прошивка для камеры, Прошивка объектива). <div style="border: 1px solid #ccc; padding: 5px; margin-top: 10px;">  <ul style="list-style-type: none"> • Обновления прошивки можно загрузить с сайта www.samsung.com. • Обновление прошивки можно выполнять только при полностью заряженной батарее. Перед обновлением прошивки полностью зарядите аккумулятор. • При обновлении прошивки значения пользовательских настроек сбрасываются. Дата и время, а также значения параметров языка и видеовыхода не сбрасываются. • Не выключайте камеру, пока выполняется обновление. </div>

* По умолчанию

Элемент	Описание
Двухдиапазонная мобильная ТД	<p>Выбор частоты для использования камеры в качестве ТД для функций AutoShare, MobileLink или Remote Viewfinder. (5 ГГц, 2,4 ГГц*)</p> <div style="border: 1px solid #ccc; padding: 5px; margin-top: 10px;">  <p>Если использовать камеру в стране, отличной от страны приобретения, функция Wi-Fi 5 ГГц может работать некорректно из-за разницы радиочастот. В этом случае рекомендуем воспользоваться функцией Wi-Fi 2,4 ГГц.</p> </div>
Модуль GPS	<ul style="list-style-type: none"> • Координаты: сохранение координат места создания каждого снимка, получаемых на основе GPS. Координаты добавляются к данным EXIF для каждого снимка (Выкл., Вкл.*). • Настр. времени GPS: выбор времени, в течение которого будут использоваться последние данные о местоположении, если сигнал GPS не принимается. Если по истечении этого времени камере не удастся принять сигнал GPS, координаты местоположения на снимках сохраняться не будут (15 сек.*, 30 сек., 1 мин, 3 мин, 10 мин, 30 мин). • Отображение места: просмотр координат на экране в режиме съемки. Координаты будут отображаться на корейском языке, только если вы находитесь в Корее и в качестве языка интерфейса выбран корейский. При выборе любого другого языка координаты будут отображаться на английском языке (Выкл., Вкл.*). • Сброс GPS: поиск спутников GPS, находящихся ближе всего к месту съемки (Да, Нет). <div style="border: 1px solid #ccc; padding: 5px; margin-top: 10px;">  <p>Для использования возможностей GPS необходимо приобрести дополнительное GPS-оборудование.</p> </div>

* По умолчанию

Элемент	Описание
Очистка сенсора	<ul style="list-style-type: none"> • Очистка сенсора: удаление пыли с сенсора. • Действие при включ.: выполнение очистки сенсора при каждом включении камеры (Выкл*, Вкл.). <div data-bbox="396 445 459 509" style="display: inline-block; vertical-align: top; margin-right: 10px;"> </div> <p data-bbox="484 445 908 665">В камере используются сменные объективы, и при их смене на матрицу может попасть пыль. При наличии частиц пыли на снимках могут возникать дефекты. Постарайтесь не менять объективы в условиях повышенного содержания пыли в воздухе и всегда закрывайте крышку объектива, когда он не используется.</p>
Сброс	<p>Восстановление заводских значений по умолчанию для параметров меню настройки и съемки (дата, время, язык и параметры видеовыхода не сбрасываются) (Да, Нет).</p>
Лицензии откр-го ПО	<p>Просмотр лицензий на ПО с открытым исходным кодом.</p>



Глава 6

Подключение к внешним устройствам

Пользуйтесь широкими возможностями камеры, подключая ее к внешним устройствам, таким как компьютер, HD- или 3D-телевизор.

Просмотр файлов на экране телевизора (HD или 3D)

В этом разделе описано, как просматривать снимки и видеозаписи, подключив камеру к телевизору (HD или 3D) с помощью приобретаемого отдельно HDMI-кабеля.

Просмотр файлов на экране HD-телевизора

1 В режиме съемки или просмотра нажмите кнопку [MENU] →  → **Выход HDMI** → параметр (стр. 153).

2 Выключите камеру и HD-телевизор.

3 Подключите камеру HD-телевизору с помощью приобретаемого отдельно кабеля HDMI.

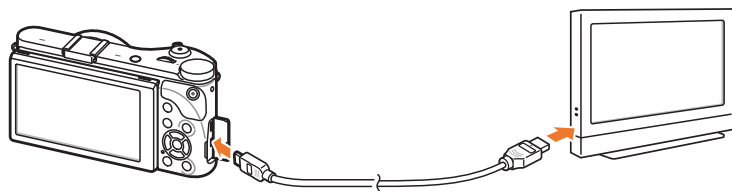

4 Включите HD-телевизор и выберите видеоисточник HDMI.

5 Включите камеру.

- При подключении к HD-телевизору камера автоматически переключится в режим просмотра.

6 Управляйте просмотром снимков и видеозаписей с помощью кнопок камеры.



- При использовании кабеля HDMI можно подключить камеру к HD-телевизору методом Anynet+(CEC).
- Функции Anynet+(CEC) позволяют управлять подключенными устройствами с помощью пульта ДУ телевизора.
- Если HD-телевизор поддерживает профиль Anynet+(CEC), то он включится автоматически при подключении камеры. Некоторые HD-телевизоры не поддерживают такую возможность.
- При подключении камеры к HD-телевизору по кабелю HDMI нельзя производить с нее фото- и видеосъемку.
- В камере, подключенной к HD-телевизору высокой четкости, могут быть недоступны некоторые функции просмотра.
- Время установки подключения камеры к HD-телевизору может зависеть от используемой карты памяти. Основная задача карты памяти — увеличить скорость передачи данных, однако не каждая карта памяти с более высокой скоростью передачи будет столь же быстро работать с функцией HDMI.
- Видеозаписи с разрешением 1920X1080 (60кадр/с) можно просматривать только на телевизорах Full HD с поддержкой частоты 60кадр/с.

Просмотр файлов на экране 3D-телевизора

На 3D-телевизоре можно просматривать снимки и видео, сделанные в режиме 3D или с помощью параметра «3D Панорама» в режиме Smart.

- 1 В режиме съемки или просмотра нажмите кнопку [MENU] →  → **Выход HDMI** → параметр (стр. 153).
- 2 Выберите **Выход 3D HDMI** → параметр (стр. 154).
- 3 Выключите камеру и 3D-телевизор.
- 4 Подключите камеру к 3D-телевизору с помощью приобретаемого отдельно кабеля HDMI.

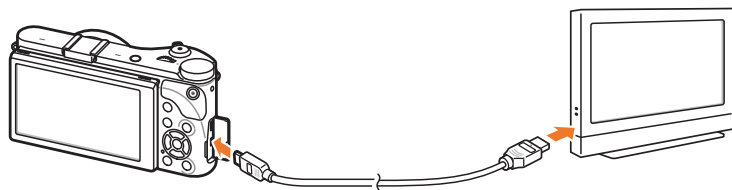

- 5 Включите 3D-телевизор и выберите видеисточник HDMI.
- 6 Включите камеру.
 - При подключении к 3D-телевизору камера автоматически переключится в режим просмотра.

- 7 Перейдите к файлу в формате 3D и нажмите кнопку [ISO], чтобы перейти в режим 3D.

- Для возврата в режим 2D снова нажмите кнопку [ISO].

- 8 Включите функцию 3D на телевизоре.

- Дополнительные сведения см. в руководстве по использованию телевизора.

- 9 Управляйте просмотром снимков и видео в формате 3D с помощью кнопок камеры.



- Просматривать файлы MPO в формате 3D на телевизорах, не поддерживающих этот формат, нельзя.
- При просмотре файлов MPO или 3D-видеофайлов на 3D-телевизоре пользуйтесь 3D-очками.
- При фотосъемке в режиме 3D-панорамы снимки могут иметь менее ярко выраженный 3D-эффект по сравнению со съемкой в режиме 3D с 3D-объективом.



Не рекомендуется просматривать 3D-снимки или видео, сделанные с помощью камеры, на 3D-телевизоре или 3D-мониторе в течение продолжительного времени. Это может привести к возникновению неприятных ощущений, например напряжения глаз, усталости, тошноты и т. д.

Перенос файлов на компьютер

Можно переносить файлы на карте памяти на компьютер, подключив к нему камеру.

Перенос файлов на компьютер с ОС Windows

Подключение камеры как съемного диска

Камеру можно подключать к компьютеру как съемный носитель.

- 1 Выключите камеру.
- 2 Подключите камеру к ПК с помощью USB-кабеля.

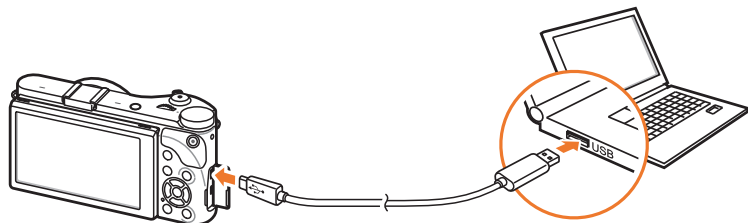

- К камере необходимо подключать маленький разъем USB-кабеля. Обратное подключение кабеля может привести к повреждению файлов. Изготовитель не несет ответственности за потерю данных.
- Если подключить USB-кабель к порту HDMI, камера может начать работать неправильно.

- 3 Включите камеру.

- Компьютер автоматически распознает камеру.

- 4 На ПК выберите пункт **Мой компьютер** → **Съемный диск** → **DCIM** → **100PHOTO** или **101_0101**.



- 5 Выберите нужные файлы и сохраните их на компьютере.



Если для параметра **Тип папки** установлено значение **Дата**, имя папки будет отображаться в формате «XXX_ММДД». Например, если снимок сделан 1 января, папка будет называться «101_0101».

Отсоединение камеры (для ОС Windows XP)

Процедуры отключения камеры в Windows Vista, Windows 7 и Windows 8 практически одинаковы.

- 1 Убедитесь, что между камерой и ПК не идет обмен данными.
 - Если на камере мигает индикатор состояния, это означает, что идет передача данных. Подождите, пока индикатор перестанет мигать.
- 2 Коснитесь значка  на панели инструментов в правом нижнем углу экрана компьютера.

- 3 Щелкните всплывающее сообщение.
- 4 Щелкните сообщение о безопасном извлечении устройства.
- 5 Отсоедините USB-кабель.

Перенос файлов на компьютер под управлением Mac OS

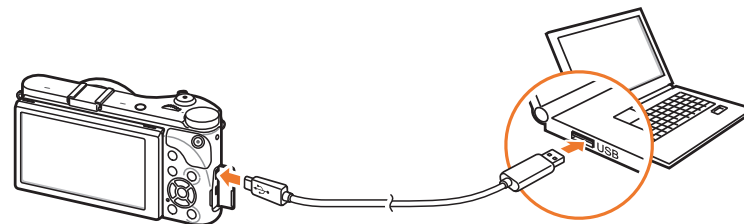

Поддерживается Mac OS 10.5 или более поздней версии.

- 1 Выключите камеру.
- 2 Подключите камеру к компьютеру Macintosh с помощью USB-кабеля.



- К камере необходимо подключать маленький конец USB-кабеля. Подключение наоборот может привести к повреждению файлов. Изготовитель не несет ответственности за потерю данных.
- Если подключить USB-кабель к порту HDMI, камера может начать работать неправильно.

3 Включите камеру.

- Компьютер автоматически распознает камеру, и появится значок съемного диска.

4 Откройте съемный диск.

5 Скопируйте снимки или видеозаписи на компьютер под управлением Mac OS.



Работа с программами на ПК

С помощью прилагаемых программ можно просматривать и редактировать файлы. Кроме того, можно передавать файлы на ПК по беспроводной сети.

Установка программ с прилагаемого компакт-диска

- 1 Вставьте прилагаемый компакт-диск в дисковод ПК.
- 2 Выберите язык.
- 3 Выберите программу для установки.
- 4 Следуйте инструкциям на экране.
- 5 Нажмите кнопку **Exit** (Выход) для завершения установки.

Доступные программы при использовании i-Launcher

Элемент	Описание
Multimedia Viewer	Просмотр файлов с помощью средства Multimedia Viewer.
Firmware Upgrade	Обновление прошивки камеры.
PC Auto Backup	Снимки и видео можно передавать с камеры на ПК по беспроводной сети.

Программа i-Launcher

i-Launcher позволяет просматривать файлы с помощью программы Multimedia Viewer и предоставляет ссылку на загрузку программы PC Auto Backup.

Требования к системе для ОС Windows

Элемент	Требования
Центральный процессор	Intel® i5 3,3 ГГц и выше/ AMD Phenom™ II x4 3,2 ГГц и выше
ОЗУ	Не менее 512 МБ (рекомендуется 1 ГБ или больше)
Операционная система*	Windows XP SP2, Windows Vista, Windows 7 или Windows 8
Емкость жесткого диска	250 МБ или больше (рекомендуется 1 ГБ или больше)
Другое	<ul style="list-style-type: none"> • Дисковод для CD-диск. • Монитор с разрешением 1024x768 пикселей и глубиной цвета 16 бит (рекомендуется монитор с разрешением 1280x1024 пикселей и глубиной цвета 32 бита) • Порт USB 2.0. • nVIDIA Geforce 7600GT или более поздней версии/ATI X1600 или более поздней версии • Microsoft DirectX 9.0c или более поздней версии

* Будет установлена 32-разрядная версия i-Launcher, даже если используются 64-разрядные версии ОС Windows XP, Windows Vista, Windows 7 или Windows 8.



- Эти минимальные требования представлены только в качестве рекомендации. В зависимости от состояния компьютера i-Launcher может не работать должным образом, даже если соблюдены все вышеуказанные требования.
- Если компьютер не отвечает требованиям к системе, видео может воспроизводиться некорректно.



Изготовитель не несет ответственности за любой ущерб, возникший из-за использования несертифицированных компьютеров, например собранных самостоятельно.

Требования к системе для Mac OS

Элемент	Требования
Операционная система	Mac OS 10.5 или более поздней версии (кроме PowerPC)
ОЗУ	Не менее 256 МБ (рекомендуется 512 МБ или больше)
Емкость жесткого диска	Не менее 110 МБ
Другое	Порт USB 2.0, привод для CD-диск

Запуск программы i-Launcher

Щелкните **пуск** → **Все программы** → **Samsung** → **i-Launcher** → **Samsung i-Launcher** на компьютере Windows. Либо щелкните **Applications** (Приложения) → **Samsung** → **i-Launcher** на компьютере Mac.

Multimedia Viewer

С помощью Multimedia Viewer можно просматривать файлы. На экране Samsung i-Launcher щелкните **Multimedia Viewer**.



- Multimedia Viewer поддерживает следующие форматы файлов:
 - Видео: MP4 (видео: H.264, аудио: AAC), WMV (WMV 7/8/9), AVI (MJPEG)
 - Фото: JPG, GIF, BMP, PNG, TIFF, MPO
- Файлы, записанные на устройствах других производителей, могут воспроизводиться со сбоями.

Просмотр снимков

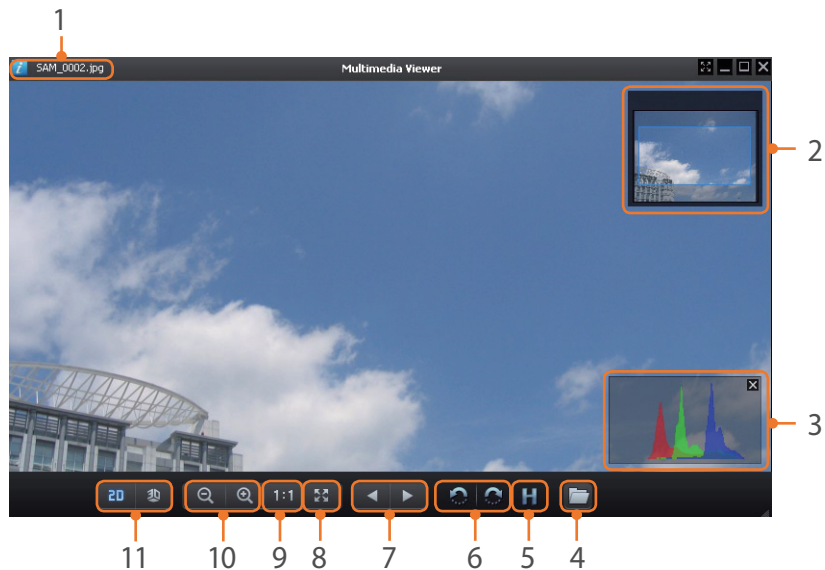

Количество	Описание
1	Имя файла
2	Увеличенный фрагмент
3	Гистограмма
4	Открытие выбранного файла
5	Кнопка гистограммы
6	Поворот по часовой или против часовой стрелки
7	Переход к предыдущему или следующему файлу
8	Масштабирование снимка на весь экран
9	Просмотр снимка в исходном размере
10	Увеличение или уменьшение масштаба
11	Переключение между режимами 2D и 3D

Просмотр видеозаписей



Количество	Описание
1	Имя файла
2	Регулировка громкости
3	Открытие выбранного файла
4	Переход к следующему файлу
5	Стоп

Количество	Описание
6	Пауза
7	Переход к предыдущему файлу
8	Индикатор выполнения

Обновление прошивки

На экране Samsung i-Launcher щелкните **Firmware Upgrade**.

Загрузка программы PC Auto Backup

На экране Samsung i-Launcher щелкните **PC Auto Backup**.
Инструкции по установке программы PC Auto Backup см. на стр. 133.

Установка Adobe Photoshop Lightroom

- 1 Вставьте DVD-диск с Adobe Photoshop Lightroom в привод компьютера.
- 2 Выберите язык.
- 3 Следуйте инструкциям на экране.

Использование Adobe Photoshop Lightroom

Снимки, снятые камерой, часто преобразуются в формат JPEG и сохраняются в памяти в соответствии с настройками камеры на момент съемки. RAW-файлы не преобразуются в формат JPEG и сохраняются в памяти без каких-либо изменений. В программе Adobe Photoshop Lightroom можно регулировать экспозицию, баланс белого, оттенки, контрастность и цвета снимков. В ней можно также редактировать файлы JPEG, TIFF и RAW. Дополнительные сведения можно найти в справке по программе.

Глава 7

Приложение

Сведения о технических характеристиках камеры, ее обслуживании, сообщениях об ошибках и дополнительных аксессуарах, а также советы по устранению неисправностей.

Сообщения об ошибках

Ниже приводятся некоторые сообщения об ошибках, которые могут отображаться на дисплее камеры, и действия, которые следует выполнить при появлении каждого из таких сообщений.

Сообщения об ошибках	Предлагаемые действия
Объектив заблокирован.	Объектив заблокирован. Поверните объектив против часовой стрелки до щелчка (стр. 45).
Ошибка карты памяти	<ul style="list-style-type: none"> • Выключите и снова включите камеру. • Извлеките карту памяти и снова вставьте ее. • Отформатируйте карту памяти.
Батарея разряжена	Вставьте заряженную батарею или перезарядите батарею.
Нет изображений	Сделайте снимки или вставьте карту памяти, на которой сохранены какие-либо снимки.
Ошиб.файла	Удалите поврежденный файл или обратитесь в сервисный центр.
Нет места	Удалите ненужные файлы или вставьте другую карту памяти.
Карта защищена	Камера позволяет защищать карты памяти SD, SDHC, SDXC или UHS-1, чтобы предотвратить удаление файлов. Снимите защиту карты на время съемки (стр. 173).

Сообщения об ошибках	Предлагаемые действия
Имена файлов и папок достигли макс. значений. Замените карту.	Имена файлов не соответствуют стандарту DCF. Скопируйте файлы с карты памяти на компьютер и отформатируйте карту (стр. 155).
Error 00	Выключите камеру и переустановите объектив. Если сообщение повторяется, обратитесь в сервисный центр.
Error 01/02	Выключите камеру, извлеките батарею и снова вставьте ее в камеру. Если сообщение повторяется, обратитесь в сервисный центр.

Обслуживание камеры

Очистка камеры

Объектив и дисплей камеры

Мягкой кистью удалите пыль и аккуратно протрите объектив мягкой тканью. Если устранена не вся пыль, очистите объектив бумажной салфеткой, пропитанной чистящей жидкостью.

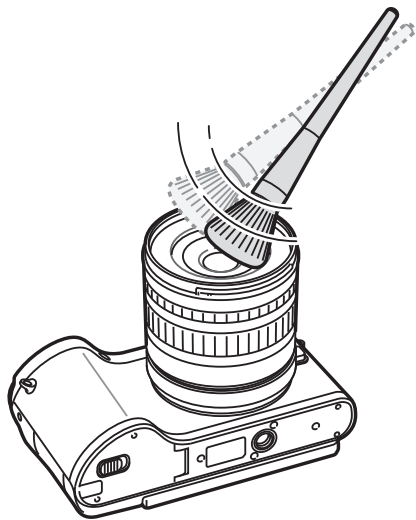

Сенсор

Поскольку при использовании камеры сенсор контактирует с внешней средой, в некоторых случаях на снимках могут появляться следы пыли. Это не является признаком неисправности. Чтобы удалить пыль с матрицы, следует выполнить процедуру ее очистки (стр. 156). Если после очистки на матрице осталась пыль, обратитесь в сервисный центр. Не вставляйте воздушную грушу в отверстия для крепления объектива.

Корпус камеры

Аккуратно протрите корпус сухой мягкой тканью.



Не используйте для очистки камеры бензол, растворители и спирт: они могут повредить камеру или стать причиной неполадок.

Использование и хранение камеры

Места, не подходящие для использования и хранения камеры

- Следите, чтобы камера не подвергалась воздействию очень низких или очень высоких температур.
- Не используйте камеру в местах повышенной влажности, а также в местах, где влажность может резко меняться.
- Не допускайте воздействия на камеру прямого солнечного света, не храните ее в местах с высокой температурой и плохо проветриваемых местах, например в машине летом.
- Предохраняйте камеру и дисплей от ударов, небрежного обращения и чрезмерной вибрации во избежание серьезных повреждений.
- Чтобы защитить движущиеся и внутренние детали камеры от повреждения, не используйте и не храните камеру в пыльном, грязном, влажном или плохо проветриваемом месте.
- Нельзя использовать камеру вблизи топливных материалов, горючих или огнеопасных веществ. Не храните и не носите камеру и ее аксессуары рядом с легковоспламеняющимися жидкостями, газами и взрывоопасными материалами.
- Не храните камеру в местах, где есть нафталиновые шарики.

Использование камеры на пляже или на берегу водоема

- На пляжах и в пыльных местах берегите камеру от попадания песка и пыли.
- Данная камера не является водонепроницаемой. Не прикасайтесь к аккумуляторной батарее, зарядному устройству и карте памяти мокрыми руками. Если работать с камерой мокрыми руками, могут возникнуть неполадки.

Длительное хранение

- Для длительного хранения поместите камеру в герметичный контейнер с абсорбентом, таким как силикагель.
- Если полностью заряженный аккумулятор не использовать, он со временем разряжается.
- При включении камера может установить текущую дату и время, даже если аккумуляторная батарея и камера находились отдельно друг от друга длительное время.

Меры предосторожности при использовании камеры в местах с повышенной влажностью

Если внести камеру с холода в теплое помещение, на объективе и внутренних компонентах камеры может образоваться конденсат. В таких случаях необходимо отключить камеру и подождать не менее часа. Если конденсат образовался на карте памяти, необходимо извлечь ее из камеры, подождать, пока вся влага не испарится, и лишь после этого установить на место.

Прочие меры предосторожности

- Не раскачивайте камеру на ремешке. Это может привести к травмам окружающих или повредить камеру.
- Не окрашивайте камеру: краска может помешать надлежащей работе подвижных частей камеры.
- Выключайте камеру, если она не используется.
- В камере содержатся чувствительные детали. Оберегайте камеру от ударов.
- В целях предохранения дисплея от повреждений храните камеру в чехле, когда она не используется. Берегите камеру от царапин, которые могут остаться от соприкосновения с песком, острыми предметами и монетами.
- Не используйте камеру, если на ее дисплее есть трещины или он разбит. Разбитое стекло или акриловая краска могут повлечь травмы рук и лица. Отнесите камеру в сервисный центр Samsung для ремонта.
- Нельзя помещать камеру, аккумуляторную батарею, зарядное устройство и прочие аксессуары на поверхность или внутрь нагревательных приборов, таких как микроволновые печи, кухонные плиты и радиаторы, а также рядом с ними. Это может привести к деформации устройств, перегреву, возгоранию или взрыву.

- Следите, чтобы в объектив не попадали прямые солнечные лучи: их воздействие может нарушить цветопередачу сенсора или вызвать иные неполадки.
- Не допускайте, чтобы на объективе оставались отпечатки пальцев и царапины. Для очистки объектива пользуйтесь мягкой чистой тканью без ворсинок.
- При ударе или сотрясении камера может выключиться. Это сделано для защиты карты памяти. Включите камеру, чтобы продолжить ее использование.
- Во время использования камера может нагреваться. Это нормальное явление, которое никак не сказывается на сроке службы и производительности камеры.
- При очень низкой температуре камера может включаться медленнее. Кроме того, может нарушаться цветопередача и появляться остаточные изображения на дисплее. Это не является неисправностью, и все характеристики работы камеры восстановятся после возвращения в умеренные температурные условия.
- Камера имеет окрашенную металлическую поверхность. У людей с чувствительной кожей при контакте с ней могут возникнуть аллергические реакции, кожный зуд, экзема или припухлость. Если у вас наблюдаются какие-либо из этих симптомов, немедленно прекратите пользоваться камерой и обратитесь к врачу.
- Не помещайте посторонние предметы внутрь отсеков или разъемов камеры или в ее точки доступа. На повреждения камеры, вызванные неправильным использованием, гарантия не распространяется.
- Не позволяйте обслуживать камеру лицам, не имеющим соответствующей квалификации, и не пытайтесь ремонтировать ее самостоятельно. На повреждения, возникшие в результате неквалифицированного вмешательства, гарантия не распространяется.

Карта памяти

Поддерживаемая карта памяти

Камера поддерживает карты памяти SD (Secure Digital), SDHC (Secure Digital High Capacity), SDXC (Secure Digital eXtended Capacity), UHS-1 (Ultra High Speed-1), microSD, microSDHC, microSDXC и microUHS-1.

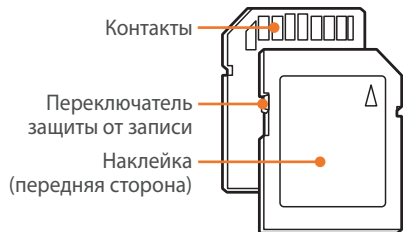

С помощью переключателя защиты от записи на карте SD, SDHC, SDXC или UHS-1 можно запретить удаление файлов. Сдвиньте переключатель вниз, чтобы установить защиту, или вверх, чтобы снять ее. Во время фото- и видеосъемки защита должна быть отключена.

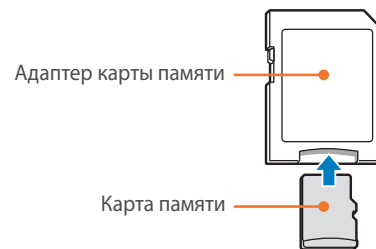

Чтобы считать данные с помощью камеры, компьютера или устройства чтения карт памяти, вставьте карту памяти в адаптер.

Вместимость карты памяти

Вместимость карты памяти зависит от сюжетов и условий съемки. Ниже приведены характеристики для карты памяти SD емкостью 2 Гб.

	Размер	Качество						
		Наилучшее	Отличное	Хорошее	RAW	RAW + Наилучшее	RAW + Отличное	RAW + Норма
Фотоснимки	20.0M (5472X3648)	151	179	218	69	47	49	52
	10.1M (3888X2592)	276	321	384	-	62	64	66
	5.9M (2976X1984)	423	484	565	-	71	72	74
	2.0M (1728X1152)	845	923	1016	-	82	83	84
	Серийная	479	545	631	-	-	-	-
	16.9M (5472X3080)	177	208	252	-	51	53	56
	7.8M (3712X2088)	343	396	467	-	66	68	70
	4.9M (2944X1656)	487	553	640	-	74	75	76
	2.1M (1920X1080)	827	905	999	-	82	83	84
	13.3M (3648X3648)	218	255	307	-	56	58	61
	7.0M (2640X2640)	373	429	504	-	68	70	72
	4.0M (2000X2000)	559	630	721	-	76	77	78
	1.1M (1024X1024)	1111	1180	1258	-	86	86	87

	Размер	Качество	
		Высокое качество	Хорошее
Видео	1080 60P 1920X1080 (60кадр/с)	Прибл. 10' 10"	Прибл. 12' 43"
	1080 30P 1920X1080 (30кадр/с)	Прибл. 17' 41"	Прибл. 22' 09"
	1080 * 15P 1920X1080 (15кадр/с)	Прибл. 23' 38"	Прибл. 29' 24"
	810 24P 1920X810 (24кадр/с)	Прибл. 21' 35"	Прибл. 27' 02"
	720 60P 1280X720 (60кадр/с)	Прибл. 16' 51"	Прибл. 21' 06"
	720 30P 1280X720 (30кадр/с)	Прибл. 29' 11"	Прибл. 36' 35"
	480 30P 640X480 (30кадр/с)	Прибл. 120' 47"	Прибл. 153' 30"
	240 30P Для передачи (30кадр/с)	Прибл. 218' 48"	Прибл. 278' 24"

* Частота **1080 15P** доступна только с некоторыми параметрами автофильтра.

- Данные приведены при отключенном зуме.
- При использовании зума доступное время съемки может отличаться от указанного.
- Для определения максимального времени видеосъемки было последовательно снято несколько видеороликов.
- Максимальная длина видео — 29 минут 59 секунд.
- Максимальная длина видео в формате Для передачи — 30 секунд.

Правила использования карт памяти

- Не подвергайте карты памяти воздействию слишком низких и слишком высоких температур (ниже 0° C/32° F и выше 40° C/104° F). Это может привести к неполадкам в работе карты памяти.
- Вставляйте карту памяти правильно. Неправильная установка карты памяти может привести к повреждению камеры или самой карты памяти.
- Не используйте карту памяти, которая была отформатирована в другой камере или на компьютере. Переформатируйте карту памяти в своей камере.
- Перед установкой и извлечением карты памяти выключайте камеру.
- Не извлекайте карту памяти и не выключайте камеру, если индикатор мигает. Это может привести к повреждению данных на карте памяти.
- По истечении срока службы карты памяти сохранять на ней снимки нельзя. Используйте новую карту памяти.
- Карты памяти нельзя перегибать, ронять, подвергать сильным ударам и давлению.
- Нельзя использовать или хранить карты памяти вблизи сильных магнитных полей.
- Нельзя использовать или хранить карты памяти в местах с высокой температурой, высокой влажностью или коррозионно-активными веществами.
- Предохраняйте карту памяти от контакта с жидкостями и любыми посторонними веществами, а также от загрязнения. В случае загрязнения карты памяти протрите ее мягкой тканью, прежде чем вставлять в камеру.
- Следите за тем, чтобы на карту памяти или в разъем для нее не попадали жидкости, грязь и какие-либо посторонние вещества. Это может привести к неисправности карты памяти или камеры.
- Чтобы защитить карту памяти от электростатических разрядов, носите ее в чехле.
- Переносите все важные данные на другой носитель, например жесткий диск, CD- или DVD-диск.
- При длительном использовании камеры карта памяти может нагреваться. Это нормальное явление, не свидетельствующее о неисправности.
- Используйте карту памяти, удовлетворяющую основным требованиям.



Изготовитель не несет ответственности за потерю данных.

Аккумулятор

Используйте только аккумуляторные батареи, одобренные компанией Samsung.

Технические характеристики аккумулятора

Элемент	Описание
Модель	BP1130
Тип	Литиево-ионная батарея
Емкость	1130 мА·ч
Напряжение	7,6 В
Время зарядки (при полной разрядке аккумуляторной батареи)	Прибл. 210 мин.



Небрежное или ненадлежащее обращение с аккумуляторной батареей может привести к травмам или летальному исходу. В целях безопасности соблюдайте следующие меры предосторожности:

- Ненадлежащее обращение с аккумуляторной батареей может привести к ее возгоранию или взрыву. Если вы заметили, что батарея деформировалась, на ней появились трещины или другие физические повреждения, немедленно откажитесь от ее использования и обратитесь к производителю.
- Используйте только подлинные, рекомендованные производителем зарядные устройства. При зарядке аккумулятора соблюдайте все инструкции, изложенные в настоящем руководстве.
- Не оставляйте аккумуляторную батарею вблизи нагревательных приборов и в высокотемпературной среде (например, в запечатом автомобиле в жаркую погоду).
- Не помещайте батарею в микроволновую печь.
- Не храните и не используйте батарею в помещениях с высокой температурой и влажностью, таких как спа-сауны и душевые кабины.

- Не оставляйте устройство на легковоспламеняющихся поверхностях, таких как постельные принадлежности, ковры или электроодеяла.
- Когда устройство включено, не оставляйте его надолго в закрытом пространстве.
- Следите за тем, чтобы контакты аккумуляторной батареи не соприкасались с металлическими объектами: цепочками, монетами, ключами, часами и т. п.
- Используйте только подлинные, рекомендованные производителем запасные литиево-ионные аккумуляторные батареи.
- Не разбирайте аккумуляторную батарею и не прокалывайте ее острыми предметами.
- Следите за тем, чтобы аккумуляторная батарея не оказывалась под высоким давлением.
- Берегите аккумуляторную батарею от сильных ударов, в частности от падения с большой высоты.
- Предохраняйте аккумуляторы от воздействия температур выше 60° C (140° F).
- Не допускайте попадания влаги на контакты аккумуляторной батареи.
- Берегите аккумуляторную батарею от воздействия интенсивных источников тепла, таких как солнечные лучи, огонь и т. п.

Инструкции по утилизации

- Соблюдайте осторожность при утилизации аккумуляторной батареи.
- Не сжигайте отработанную аккумуляторную батарею.
- В каждой стране и регионе установлены свои нормы утилизации. Утилизируйте аккумуляторную батарею в соответствии с местными и федеральными нормами.

Инструкции по зарядке аккумуляторной батареи

При зарядке аккумуляторной батареи соблюдайте инструкции, приведенные в настоящем руководстве. Ненадлежащая зарядка аккумуляторной батареи может привести к ее возгоранию или взрыву.

Время работы от аккумулятора

Режим съемки	Среднее время съемки / число снимков
Снимки	Прибл. 165 мин./Прибл. 330 снимков
Видео	Прибл. 110 мин. (запись видео с разрешением 1920X1080 и скоростью 60кадр/с)

- Приведенные выше значения получены при использовании стандартов испытаний, принятых в компании Samsung. Результаты, полученные вами во время съемки, могут отличаться от приведенных в зависимости от условий съемки.
- Доступное время съемки может отличаться от указанного в зависимости от окружающей обстановки, периодичности съемки и характера использования камеры.
- Для определения максимального времени видеосъемки было последовательно снято несколько видеороликов.

Сообщение «Батарея разряжена»

Когда аккумуляторная батарея полностью разряжена, значок батареи станет красным и появится сообщение «**Батарея разряжена**».

Памятка по использованию аккумулятора

- Не подвергайте аккумуляторные батареи воздействию слишком низких и слишком высоких температур (ниже 0° C/32° F и выше 40° C/104° F). Перегрев или переохлаждение могут оказывать негативное влияние на емкость батареи.
- При длительном использовании камеры область вокруг отсека аккумулятора может нагреваться. Это нормальное явление, не влияющее на работоспособность камеры.
- Не тяните за кабель питания, чтобы вынуть вилку из розетки, поскольку это может привести к возникновению пожара или поражению электрическим током.
- При температуре ниже 0° C/32° F возможно уменьшение емкости и сокращение времени работы аккумуляторной батареи.
- Емкость аккумулятора может снизиться при низких температурах, но при нормальной температуре она восстановится.
- Если камера не будет использоваться в течение продолжительного времени, необходимо вынуть аккумуляторы. Если этого не сделать, со временем они могут протечь или подвергнуться коррозии, вызвав серьезное повреждение камеры. Длительное хранение камеры с установленной аккумуляторной батареей может вызвать разрядку последней. Полностью разряженная батарея может не перезарядиться.
- Если камера долго (3 месяца и более) не используется, регулярно проверяйте и заряжайте батарею. Вследствие длительной разрядки емкость и срок службы батареи могут снизиться, что может привести к ее неработоспособности, возгоранию или взрыву.

Меры предосторожности при использовании батареи

Берегите аккумуляторную батарею, зарядное устройство и карту памяти от повреждений.

Не допускайте соприкосновения батарей с металлическими предметами, так как полюса батареи могут замкнуться, что может привести к временной неработоспособности батареи или ее выходу из строя, а также к возникновению пожара или поражению электрическим током.

Примечания относительно зарядки аккумуляторной батареи

- Если индикатор состояния не горит, убедитесь, что аккумуляторная батарея установлена правильно.
- Если во время зарядки камера включена, аккумуляторная батарея может зарядиться не полностью. Выключайте камеру перед зарядкой аккумуляторной батареи.
- Не пользуйтесь камерой во время зарядки аккумуляторной батареи. Это может привести к пожару или поражению электрическим током.
- Не тяните за кабель питания, чтобы вынуть вилку из розетки, поскольку это может привести к возникновению пожара или поражению электрическим током.
- Дайте батарее зарядиться не менее 10 минут, прежде чем включать камеру.
- Если аккумуляторная батарея разряжена и вы подключили камеру к внешнему источнику питания, использование некоторых энергоемких функций может привести к самопроизвольному выключению камеры. Чтобы продолжить использование камеры, зарядите аккумуляторную батарею.
- Если батарея полностью заряжена и был повторно подключен кабель питания, индикатор состояния будет светиться примерно 30 минут.
- При использовании вспышки или съемке видео аккумуляторная батарея разряжается быстрее. Заряжать батарею следует, пока не погаснет красный индикатор состояния.
- Если индикатор состояния мигает красным светом, переподключите кабель или извлеките и снова вставьте аккумуляторную батарею.
- При зарядке батареи, если кабель перегрет или температура окружающей среды слишком высока, индикатор состояния может мигать красным светом. Как только батарея остынет, зарядка продолжится.
- Чрезмерно длительная зарядка может сократить срок службы аккумуляторной батареи. По завершении зарядки сразу отключайте кабель питания от камеры.
- Запрещается сгибать шнур питания или ставить на него тяжелые предметы. Это может привести к его повреждению.

Памятка по зарядке с помощью подключения к ПК

- Используйте только прилагаемый USB-кабель.
- Аккумуляторная батарея может не заряжаться в следующих случаях:
 - при использовании USB-концентратора
 - при подключении к компьютеру других устройств USB
 - при подключении кабеля к разъему USB на лицевой панели компьютера
 - если порт USB не поддерживает стандарт по выходной мощности (5 В, 500 мА)

Обращайтесь с батареей и зарядным устройством

- Никогда не сжигайте использованные батареи. При утилизации использованных батарей соблюдайте требования местного законодательства.
- Нельзя помещать камеру или аккумуляторную батарею на поверхность или внутрь нагревательных приборов, таких как микроволновые печи, кухонные плиты и радиаторы. При сильном нагревании батарея может взорваться.



Перед обращением в сервисный центр

Если в работе камеры обнаружались неполадки, перед обращением в сервисный центр попробуйте устранить их самостоятельно, используя рекомендации, приведенные ниже.



При сдаче камеры в сервисный центр приложите к ней прочие аксессуары, которые также могут быть неисправны, например карту памяти и аккумуляторную батарею.

Неполадка	Предлагаемые действия
Не удается включить камеру.	<ul style="list-style-type: none"> Проверьте, установлена ли аккумуляторная батарея. Проверьте, правильно ли установлена аккумуляторная батарея. Зарядите аккумуляторную батарею.
Камера самопроизвольно отключается.	<ul style="list-style-type: none"> Зарядите аккумуляторную батарею. Камера может находиться в режиме энергосбережения или дисплей автоматически выключился (стр. 153). Камера самопроизвольно отключается при чрезмерно высокой температуре, чтобы предотвратить повреждение карты памяти. Попробуйте включить камеру еще раз.
Аккумуляторная батарея разряжается слишком быстро.	<ul style="list-style-type: none"> Батарея может разряжаться быстрее при низких температурах (ниже 0° C/32° F). Чтобы батарея оставалась теплой, можно носить ее в кармане. При использовании вспышки или съемке видео аккумуляторная батарея разряжается быстрее. При необходимости зарядите батарею. Аккумуляторные батареи относятся к расходным материалам, периодически их необходимо заменять. Если время работы камеры без подзарядки сокращается, следует приобрести новую батарею.

Неполадка	Предлагаемые действия
Не удается сделать снимок.	<ul style="list-style-type: none"> На карте памяти нет свободного места. Удалите ненужные файлы или вставьте другую карту. Отформатируйте карту памяти. Карта памяти неисправна. Приобретите новую карту памяти. Карта памяти защищена. Снимите защиту карты (стр. 173). Убедитесь, что камера включена. Зарядите аккумуляторную батарею. Проверьте, правильно ли установлена аккумуляторная батарея.
Камера не реагирует на нажатия.	Извлеките аккумуляторную батарею и вставьте ее снова.
Камера нагревается.	Во время использования камера может нагреваться. Это нормальное явление, не влияющее на срок службы и работоспособность камеры.
Вспышка срабатывает самопроизвольно.	Вспышка может срабатывать из-за статического электричества. Это не означает, что камера неисправна.
Вспышка не срабатывает.	<ul style="list-style-type: none"> Возможно, для вспышки выбрано значение Выкл (стр. 94). В некоторых режимах съемки использование вспышки не предусмотрено.
Дата и время отображаются неправильно.	Установите значения даты и времени в меню  (стр. 153).
Дисплей или кнопки не работают.	Извлеките аккумуляторную батарею и вставьте ее снова.

Неполадка	Предлагаемые действия
Ошибка карты памяти.	<ul style="list-style-type: none"> • Выключите и снова включите камеру. • Извлеките карту памяти и снова вставьте ее. • Отформатируйте карту памяти. <p>Дополнительные сведения см. в разделе «Правила использования карт памяти» (стр. 176).</p>
Компьютер не распознает карту памяти SDXC или UHS-1.	<p>На картах памяти SDXC и UHS-1 используется файловая система exFAT. Чтобы воспользоваться картой памяти SDXC или UHS-1 на компьютере с Windows XP, загрузите драйвер файловой системы exFAT с веб-сайта Microsoft и обновите его.</p>
Снимки и видео, хранящиеся на карте памяти SDXC или UHS-1, не показываются на экране телевизора или на компьютере.	<p>На картах памяти SDXC и UHS-1 используется файловая система exFAT. Перед подключением камеры к внешнему устройству убедитесь, что данное устройство поддерживает файловую систему exFAT.</p>
Не удается просмотреть файлы.	<p>Если изменить имя файла вручную, могут возникать проблемы с его просмотром на камере (имя файла должно соответствовать стандарту DCF). В этом случае файлы необходимо просматривать на компьютере.</p>
Снимки получаются размытыми.	<ul style="list-style-type: none"> • Убедитесь, что используемый режим фокусировки подходит для выбранного типа съемки. • Чтобы предотвратить дрожание камеры, используйте штатив. • Убедитесь, что объектив камеры не загрязнен. При необходимости почистите объектив (стр. 170).

Неполадка	Предлагаемые действия
Цвета на снимке неестественные.	<p>Цвета могут выглядеть неестественно, если неправильно настроен баланс белого. Выберите настройки баланса белого, соответствующие условиям освещения (стр. 76).</p>
Снимок слишком светлый или слишком темный.	<p>Снимок переэкспонирован или недоэкспонирован.</p> <ul style="list-style-type: none"> • Измените значение диафрагмы или выдержки. • Скорректируйте значение светочувствительности ISO (стр. 75). • Выключите или включите вспышку (стр. 94). • Скорректируйте экспозицию (стр. 102).
Снимки искажены.	<p>При использовании камеры с широкоугольным объективом, обеспечивающим большой угол обзора, на снимках возникают незначительные искажения. Это нормальное явление, не влияющее на работоспособность камеры.</p>
На подключенном к камере внешнем устройстве не появляется экран просмотра.	<ul style="list-style-type: none"> • Проверьте правильность подключения камеры к внешнему монитору с использованием HDMI-кабеля. • Проверьте правильность установки карты памяти.
Камера не распознается компьютером.	<ul style="list-style-type: none"> • Убедитесь, что кабель USB подключен правильно. • Убедитесь, что камера включена. • Убедитесь, что используется поддерживаемая операционная система.

Неполадка	Предлагаемые действия
При попытке передать файл соединение между камерой и компьютером разрывается.	Передача файлов может прерваться из-за статического электричества. Отключите USB-кабель и снова подключите его.
Не удается просмотреть видеозапись на компьютере.	Видеоролики можно просматривать не во всех проигрывателях. Для просмотра снятых камерой видео используйте программу Multimedia Viewer, которую можно установить на компьютер вместе с программой iLauncher.
Программа i-Launcher работает некорректно.	<ul style="list-style-type: none"> Закройте программу i-Launcher и запустите ее заново. На некоторых компьютерах программа может не запускаться автоматически. Это зависит от особенностей компьютера и операционной системы. В этом случае щелкните пуск → Все программы → Samsung → i-Launcher → Samsung i-Launcher на компьютере Windows. В Windows 8 откройте начальный экран и выберите пункт All apps (Все приложения) → Samsung i-Launcher. Либо щелкните Applications (Приложения) → Samsung → i-Launcher на компьютере Mac.
Не удается включить DPOF для файлов RAW.	Использование DPOF для файлов RAW не поддерживается.

Неполадка	Предлагаемые действия
Не работает автофокус.	<ul style="list-style-type: none"> Объект съемки находится вне фокуса. Если объект съемки находится за пределами зоны автоматической фокусировки, для создания снимка скомпонуйте кадр так, чтобы объект находился в этой зоне, и слегка нажмите кнопку затвора. Объект съемки находится слишком близко. Отойдите от объекта съемки и выполните снимок. Включен режим фокусировки вручную (MF). Перейдите в режим автоматической фокусировки (AF).
Не работает функция Блокир. экспоз.	Функция Блокир. экспоз. недоступна в режимах AUTO , M , i и S . Для ее использования необходимо выбрать другой режим.
Объектив не работает.	<ul style="list-style-type: none"> Проверьте правильность установки объектива. Отсоедините объектив от камеры и снова установите.
Не работает внешняя вспышка или модуль GPS.	Убедитесь, что внешнее устройство подключено надлежащим образом и включено.
После включения камеры появляется экран установки даты и времени.	<ul style="list-style-type: none"> Установите дату и время заново. Этот экран появляется при полной разрядке внутреннего источника питания камеры. Вставьте полностью заряженный аккумулятор и оставьте камеру выключенной не менее чем на 72 часа, чтобы внутренний источник питания полностью зарядился.

Технические характеристики камеры

Сенсор	
Тип	CMOS
Размер	23,5 X 15,7 мм
Количество эффективных пикселей	Прибл. 20,3 Мпикс
Общее количество пикселей	Прибл. 21,6 Мпикс
Фильтр цвета	Первичный цветовой фильтр RGB
Байонет	
Тип	Байонет Samsung NX
Доступные объективы	Объективы Samsung
Стабилизация изображения	
Тип	Сдвиг (зависит от объектива)
Режим	Выкл./Режим 1/Режим 2
Исправление искажений	
Выкл./Вкл. (зависит от объектива)	
i-Function	
① Depth, ① Zoom (X1.2, 1.4, 1.7, 2.0)	
Удаление пыли	
Тип	Ультразвуковой привод

Дисплей	
Тип	Сенсорная панель AMOLED (с поддержкой емкостного сенсорного управления)
Размер	3,31 дюйма (Прибл. 84,0 мм)
Разрешение	WVGA (800X480) 768 тыс. точек (PenTile)
Поле обзора	Прибл. 100 %
Угол	Наклон (90° вверх, 45° вниз)
Дисплей пользователя	Линия сетки, Значки, Гистограмма, Шкала дистанции, Уровнемер
Фокусировка	
Тип	Фазовое детектирование и контрастный автофокус
Точка фокусировки	<ul style="list-style-type: none"> • Всего точек АФ: 105 (фазовое детектирование) и 247 (контрастный автофокус) • По выбору: 1 точка (свободный выбор) • Матричный: норма 21 (3 X 7) точка (1 точка пересечения), макросъемка — 35 точек • Обнаружение лиц: не более 10 лиц
Режим	Покадровый АФ, Непрерывная АФ, Ручная фокусировка, Сенсорный АФ и Затвор
Подсветка автофокуса	Зеленый светодиод

Затвор	
Тип	Фокально-плоскостной, электронный, с вертикальным ходом шторок
Скорость	<ul style="list-style-type: none"> • Авто: 1/6000—30 с. • Ручной: 1/6000—30 с. (Шаг 1/3 EV) • Bulb (не более 4 мин)
Экспозиция	
Система измерения	TTL 221 сегмент (17 X 13)
	Экспомер: Матричный, Центровзвешенный, Точечный
	Диапазон экспомера: EV 0—18 (ISO100 · 30 mm, F2)
Коррекция	±3 EV (Шаг 1/3 EV)
Блокировка экспозиции	ПОЛЬЗОВАТЕЛЬСКАЯ кнопка
Светочувствительность в эквиваленте ISO	<ul style="list-style-type: none"> • 1 шаг: Авто, ISO 100, ISO 200, ISO 400, ISO 800, ISO 1600, ISO 3200, ISO 6400, ISO 12800, ISO 25600 • 1/3 шага: Авто, ISO 100, ISO 125, ISO 160, ISO 200, ISO 250, ISO 320, ISO 400, ISO 500, ISO 640, ISO 800, ISO 1000, ISO 1250, ISO 1600, ISO 2000, ISO 2500, ISO 3200, ISO 4000, ISO 5000, ISO 6400, ISO 8000, ISO 10000, ISO 12800, ISO 16000, ISO 20000, ISO 25600

Типы съемки	
Режим	Покадровая, Непрерывная, Серийная (только на разрешении 5M), Таймер, Эксповилка (Автоматическое определение экспозиции, Баланс белого, Мастер снимков)
Непрерывная съемка	<ul style="list-style-type: none"> • JPEG: высокая (8,6 кадров/с), Хорошее (5 кадров/с) • RAW: высокая (8,6 кадров/с), Хорошее (5 кадров/с)
Режим серийной съемки	<ul style="list-style-type: none"> • 10, 15 или 30 кадров в секунду. • До 30 снимков за одно нажатие кнопки затвора.
Съемка с брекетингом	Автоматический брекетинг экспозиции (±3 EV), Брекетинг баланса белого, Брекетинг MC
Автоспуск	2—30 с. (интервал 1 с)
Тросик спуска затвора	SR2NX02 (для порта микро-USB, приобретается дополнительно)
Вспышка	
Тип	При подключении внешней вспышки (в комплекте с SEF8A)
Режим	Умная вспышка, Авто, Авто удаление красных глаз, Заполняющая вспышка, Вспышка с удал. красн.глаз, Синхр. по 1-й шторке, Синхр. по 2-й шторке, Выкл
Ведущее число	8 (в соответствии с ISO 100) (SEF8A)
Угол обзора	28 мм (эквивалент для 35-миллиметровой фотопленки)

Скорость синхронизации	Менее 1/180 с
Экспозиция при использовании вспышки	-2—+2 EV (Шаг 0,5 EV)
Внешняя вспышка	Внешние вспышки Samsung (приобретаются дополнительно): SEF42A, SEF220A
Разъем для синхронизации	Горячий башмак
Баланс белого	
Режим	Автобаланс белого, Дневной свет, Облачно, Люминесц. Белый, Люминесц. нейтральный, Люминесц. холодный, Лампы накаливания, Вспышка, Пользовательский, Цветовая температура (Вручную)
Микронастройка	Желтый/Синий/Зеленый/Пурпурный, 7 ступеней соответственно
Динамический диапазон	
Выкл/Автонастр. Яркости+/HDR	
Мастер снимков	
Режим	Стандарт, Высокая, Портрет, Пейзаж, Лес, Ретро, Холодный, Спокойный, Классика, Польз. 1, Польз. 2, Польз. 3
Параметр	Цвет, Насыщенность, Резкость, Контрастность

Съемка	
Режим	Интелл. режим, Программный, Приоритет диафр., Приоритет выдержки, Ручной, Приоритет объектива, Smart
Режим Smart	Ретушь лица, Лучшее лицо, Пейзаж, Макро, Стоп-кадр, Насыщенные тона, Панорама, Водопад, Силуэт, Закат, Ночь, Фейерверк, Дорожки света, Креативный снимок
Автофильтр	Виньетка, Миниатюра, Цветной карандаш, Акварель, Рисунок с размытием, Эскиз маслом, Эскиз тушью, Акриловая краска, Негатив, Красный, Зеленый, Синий, Желтый
Размер	<ul style="list-style-type: none"> • JPEG (3:2): 20.0M (5472X3648), 10.1M (3888X2592), 5.9M (2976X1984), 5.0M (2736X1824) (только в режиме серийной съемки), 2.0M (1728X1152) • JPEG (16:9): 16.9M (5472X3080), 7.8M (3712X2088), 4.9M (2944X1656), 2.1M (1920X1080) • JPEG (1:1): 13.3M (3648X3648), 7.0M (2640X2640), 4.0M (2000X2000), 1.1M (1024X1024) • RAW: 20.0M (5472X3648) <p>* 3D-объектив в режиме 3D работает только при разрешении JPEG (16:9) 4.1M (2688X1512) или 2.1M (1920X1080).</p>
Качество	Наилучшее, Отличное, Хорошее
Стандарт RAW	SRW (ver.2.0.0)
Цветовое пространство	sRGB, Adobe RGB

Видео	
Тип	MP4 (H.264)
Формат	Видео: H.264, звук: AAC
Режим автоэкспозиции при съемке видео	Программный, Приоритет диафрагмы, Приоритет выдержки, Ручной
Видеоклип	Включение и выключение звука (длительность записи: макс. 29 мин. 59 с.)
Автофильтр	Виньетка, Миниатюра, Цветной карандаш, Акварель, Рисунок с размытием, Эскиз маслом, Эскиз тушью, Акриловая краска, Негатив, Красный, Зеленый, Синий, Желтый
Размер	1920X1080, 1920X810, 1280X720, 640X480, 320X240 (Для передачи)
Частота кадров	60кадр/с, 30кадр/с, 24кадр/с (только при разрешении 1920X810), 15кадр/с (только с некоторыми параметрами автофильтра)
Мульти-движение	x0.25 (только при разрешении 640X480, 320X240), x0.5 (только при разрешении 1280X720 (30кадр/с), 640X480 или 320X240), x1, x5, x10, x20
Качество	Высокое качество, Норма
Звук	Стерео
Редактирование	Сохранение снимка, Обрезка

Просмотр	
Тип	Одиночный кадр, Миниатюры (15/28), Слайд-шоу, Видео
Редактирование	Автофильтр, Устр.кр.глаз, Контровой свет, Изменить размер, Повернуть, Ретушь лица, Яркость, Контрастность
Автофильтр	Виньетка, Миниатюра, Цветной карандаш, Акварель, Рисунок с размытием, Эскиз маслом, Эскиз тушью, Акриловая краска, Негатив, Красный, Зеленый, Синий, Желтый
Размер автофильтра	<ul style="list-style-type: none"> • JPEG (3:2): 5.9M (2976X1984), 5.0M (2736X1824), 2.0M (1728X1152) • JPEG (16:9): 6.2M (3328X1872), 4.9M (2944X1656), 2.1M (1920X1080) • JPEG (1:1): 6.0M (2448X2448), 4.0M (2000X2000), 1.1M (1024X1024)
Хранение данных	
Носители	Внешняя память (дополнительно): карты памяти SD, SDHC, SDXC и UHS-1 (Рекомендуется класс 6 и выше)
Форматы файлов	RAW (SRW (ver.2.0.0)), JPEG (EXIF 2.21), MPO (3D), DCF, DPOF 1.1
GPS	
Тип	Сохранение геотегов с помощью дополнительно приобретаемого модуля GPS (WGS 84)
Функциональные возможности	Название местоположения (только на корейском или английском)

Беспроводная сеть	
Тип	Поддержка IEEE 802.11b/g/n Dual Band
Функции	MobileLink, Remote Viewfinder, Автокопирование, E-mail, Соцсети и облако, AllShare Play, AutoShare, Технология Wi-Fi Direct
NFC	
Да	
Интерфейс	
Цифровой выход	USB 2.0 (разъем микро-USB)
Видеовыход	<ul style="list-style-type: none"> • NTSC, PAL (по выбору) • HDMI
Внешний спуск	Да (микро-USB)
Внешний микрофон	Да
Входной разъем постоянного тока	5 В, 1 А (микро-USB)

Источник питания	
Тип	Аккумуляторная батарея: BP1130 (1130 мА•ч) * В некоторых регионах источник питания может иметь другие характеристики.
Размеры (Ш x В x Г)	
122 x 63,7 x 40,7 мм (без учета выступающих частей)	
Масса	
284 г (без аккумуляторной батареи и карты памяти)	
Рабочая температура	
0—40° С	
Рабочая влажность	
5—85 %	
Программное обеспечение	
i-Launcher, Adobe Photoshop Lightroom	
* Технические характеристики могут быть изменены без предварительного уведомления в целях улучшения камеры.	
* Прочие торговые марки и названия продуктов являются собственностью соответствующих владельцев.	

AP (точка доступа)

Точка доступа — это устройство, с помощью которого можно подключать беспроводные устройства к проводной сети.

Одноранговая сеть

Одноранговая сеть — это временное подключение к Интернету для обмена файлами между ПК и устройствами.

AdobeRGB

Adobe RGB используется для коммерческой печати и обладает более широким цветовым диапазоном, чем sRGB. Благодаря этому данное пространство упрощает редактирование снимков на компьютере.

АЕВ (автоматическая экспозиционная вилка)

Эта функция позволяет автоматически делать несколько снимков с различной экспозицией, чтобы впоследствии можно было выбрать правильно экспонированное изображение.

АЕЛ/АФЛ (автоматическая блокировка экспозиции/фокусировки)

Эти функции позволяют зафиксировать экспозицию или фокусировку, которую вы хотите использовать, либо вычислить экспозицию.

АФ (автофокус)

Камера автоматически фокусирует объектив на объекте съемки. Автоматическая фокусировка выполняется на основе контрастности.

AMOLED (активная матрица органических светодиодов) / LCD (жидкокристаллический дисплей)

AMOLED — это устройство отображения, которое имеет компактные размеры и высокую яркость изображения без дополнительной подсветки. LCD — это устройство отображения, часто применяемое в бытовой электронике. Для воспроизведения цветов на дисплеях такого типа служат отдельные средства задней подсветки, например флуоресцентные лампы (CCFL) или светодиоды (LED).

Диафрагма

Диафрагма определяет количество света, попадающее на матрицу камеры.

Дрожание камеры (размытие изображения)

Если камера движется при открытом затворе, изображение может получиться размытым. Обычно это происходит при большой выдержке. Чтобы предотвратить этот эффект, можно увеличить светочувствительность, использовать вспышку или уменьшить выдержку. Кроме того, для стабилизации камеры можно использовать штатив или функцию OIS.

Облачная вычислительная среда

Облачная вычислительная среда позволяет размещать данные на удаленных серверах и получать к ним доступ с помощью устройства, подключенного к сети.

Цветовое пространство

Диапазон цветов, распознаваемый камерой.

Цветовая температура

Цветовая температура — это характеристика спектрального состава конкретного типа источника света, выражаемая в градусах Кельвина (К). По мере увеличения температуры цвет источника освещения приобретает более ярко выраженный оттенок синего. По мере уменьшения температуры цвет источника освещения приобретает более ярко выраженный оттенок красного. При температуре 5500 К цвет источника освещения напоминает цвет полуденного солнца.

Композиция

В фотографии термин «композиция» означает размещение объектов на снимке. Чтобы правильно выстроить композицию, в большинстве случаев достаточно следовать правилу третей.

DCF (стандарт для файловой системы цифровых камер)

Стандарт, в котором описаны такие характеристики, как формат файлов и файловая система для цифровых камер, разработанные ассоциацией JEITA.

Глубина резкости

Расстояние между ближней и дальней границами пространства, при нахождении в пределах которого объекты находятся в фокусе и будут достаточно резкими на снимке. Глубина резкости зависит от диафрагмы объектива, фокусного расстояния и расстояния от камеры до объекта съемки. Например, уменьшение значения диафрагмы приводит к увеличению глубины резкости и размытию фона композиции.

DPOF (формат цифровой печати)

Формат для записи на карту памяти информации для печати, такой как выбранные изображения и требуемое количество экземпляров. DPOF-совместимые принтеры, которые имеются в некоторых фотомагазинах, могут считывать эту информацию с карты памяти, что повышает удобство печати.

EV (экспозиционное число)

Все комбинации значений выдержки и диафрагмы объектива, обеспечивающие одинаковую экспозицию.

Коррекция экспозиции (экспокоррекция)

Функция, позволяющая пользователю исправить автоматически найденное значение экспозиции (например, когда при съемке объекта на фоне яркого неба лицо человека получается темным). Увеличение экспозиции в этом случае приведет к правильному экспонированию объекта.

EXIF (стандарт Exchangeable Image File Format)

Стандарт, описывающий формат файлов изображений для цифровых камер и разработанный ассоциацией JEIDA.

Экспозиция

Количество света, попадающее на матрицу камеры. Экспозиция задается сочетанием значений выдержки, диафрагмы и светочувствительности ISO.

Вспышка

Вспышка света, помогающая обеспечить достаточную экспозицию при слабом освещении.

Фокусное расстояние

Расстояние от центра объектива до фокальной точки (мм). При большем фокусном расстоянии угол обзора сужается, а объект оптически увеличивается. При меньшем фокусном расстоянии угол обзора увеличивается.

Гистограмма

Графическое представление яркости изображения. На горизонтальной оси указывается яркость, а на вертикальной — количество пикселей. Если столбцы слева (темные области) или справа (светлые области) на гистограмме слишком высоки, фотоснимок экспонирован неправильно.

H.264/MPEG-4

Видеоформат с высокой степенью сжатия, утвержденный международными организациями по стандартизации ISO-IEC и ITU-T. Этот формат разработан ассоциацией JVT и позволяет получать видеозапись хорошего качества при небольшом размере файла.

Матрица (сенсор)

Светочувствительная пластинка, формирующая изображение, состоящая из миллионов светочувствительных элементов - пикселей. Каждый светочувствительный элемент сохраняет значение интенсивности света, попадающего на него при экспозиции. Распространены матрицы типа ПЗС (прибор с зарядовой связью) и CMOS (комплементарный металлооксидный полупроводник).

IP-адрес

IP-адрес — это уникальный номер, который присваивается каждому устройству, подключаемому к Интернету.

Светочувствительность ISO

Характеристика чувствительности матрицы камеры к свету, рассчитываемая на основе светочувствительности пленки, которая использовалась в пленочных фотокамерах. Чем выше значение светочувствительности ISO, тем меньше используемая камерой выдержка, а также размытость снимка, возникающая из-за дрожания камеры и слабого освещения. Однако на изображениях, полученных при высоком значении светочувствительности, более вероятно наличие шумов.

Формат JPEG

Метод сжатия цифровых изображений с частичной потерей информации. Формат JPEG позволяет сжимать изображения, уменьшая размер файлов и не снижая их разрешение.

Экспозамер

Экспозамером называется метод измерения камерой количества света для определения экспозиции.

MF (ручная фокусировка)

Камера автоматически фокусирует объектив на объекте съемки. Вы можете использовать фокусирующее кольцо для фокусировки на объекте.

Формат MJPEG (формат Motion JPEG)

Видеоформат со сжатием, аналогичным сжатию изображений в формате JPEG.

MPO (мультиснимковый объект)

Формат файлов изображения, содержащий несколько изображений в одном файле. Файлы MPO поддерживают формат 3D, их можно просматривать на совместимом с форматом MPO оборудовании, например 3D-телевизоре или 3D-мониторе.

Шум

Неправильно обработанные пиксели цифрового изображения, которые могут выглядеть как находящиеся не на своем месте или как странные яркие точки. Шум обычно возникает при фотосъемке с высокой светочувствительностью или при автоматической настройке светочувствительности и слабом освещении.

NFC (стандарт ближней радиосвязи)

NFC — это набор стандартов для радиокommunikационной связи на близких расстояниях. С помощью технологии NFC можно запускать различные функции или обмениваться данными с другими устройствами.

NTSC (национальный комитет по телевизионным системам)

Стандарт цветного видеокodирования, распространенный в Японии, США, Южной Америке, Южной Корее, Тайване и на Филиппинах.

Оптический зум

Механизм изменения фокусного расстояния объектива за счет относительного перемещения линз. Позволяет уменьшать или увеличивать изображение снимаемой сцены на дисплее камеры или в окне видоискателя. Увеличение или уменьшение изображения с помощью оптического зума сохраняет высокое качество изображения в отличие от цифрового зума.

PAL (поэтапно-переменная линия)

Стандарт цветного видеокodирования, распространенный в большинстве стран Африки, Азии, Европы и Ближнего Востока.

Качество

Степень сжатия цифровых изображений. Как правило, чем качественнее изображение, тем меньше степень сжатия и, соответственно, тем больше размер файла.

RAW (необработанные данные ПЗС)

Исходные необработанные данные, собранные прямо с матрицы камеры. Перед сжатием изображения в стандартном формате можно настроить баланс белого, контрастность, насыщенность, резкость и прочие параметры изображения с помощью соответствующего ПО.

Разрешение

Количество пикселей, содержащихся в цифровом изображении. В изображениях с высоким разрешением содержится больше пикселей и обычно больше деталей, чем в изображениях с низким разрешением.

Выдержка

Выдержка — время, в течение которого открыт затвор для пропускания света к сенсору. Выдержка существенно влияет на яркость снимка, поскольку регулирует количество света, проходящего через диафрагму до матрицы. При короткой выдержке в камеру проникает меньше света, и снимок становится темнее. При короткой выдержке движущиеся объекты получаются более четкими.

sRGB (стандарт RGB)

Международный стандарт цветового пространства, разработанный комиссией IEC (International Electrotechnical Commission — Международная электротехническая комиссия). Стандарт рассчитывается исходя из цветового пространства мониторов для ПК, и используется в качестве стандартного пространства для формата EXIF.

Виньетирование

При использовании этого эффекта края снимка становятся менее яркими и насыщенными, чем центральная область. Эффект виньетки позволяет выделить объекты, расположенные в центре изображения.

Баланс белого (цветовой баланс)

Эта функция позволяет менять (корректировать) цветопередачу изображения. (как правило, основных: красного, зеленого и синего) на изображении. Правильный выбор баланса белого позволяет делать цветопередачу более естественной.







Wi-Fi





С помощью технологии Wi-Fi электронные устройства могут обмениваться данными по беспроводной сети.

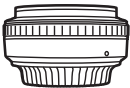
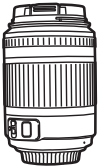

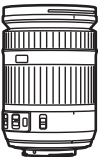

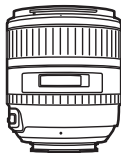
WPS (защищенная настройка Wi-Fi)

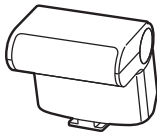
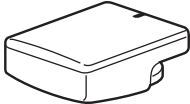

Технология WPS позволяет защитить домашнюю беспроводную сеть.

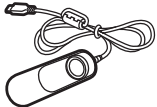
Дополнительные аксессуары

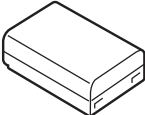
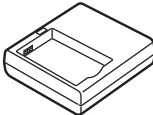
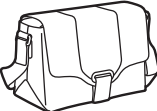
Объектив	
 <p>SAMSUNG 18-55 mm F3.5-5.6 OIS III</p>	 <p>SAMSUNG 20-50 mm F3.5-5.6 ED II</p>
 <p>SAMSUNG 16 mm F2.4</p>	 <p>SAMSUNG 20 mm F2.8</p>
 <p>SAMSUNG 30 mm F2</p>	 <p>SAMSUNG 50-200 mm F4-5.6 ED OIS III</p>
 <p>SAMSUNG 60 mm F2.8 Macro ED OIS SSA</p>	 <p>SAMSUNG 18-200 mm F3.5-6.3 ED OIS</p>

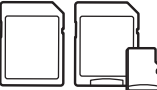
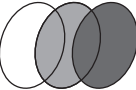
Объектив	
 <p>SAMSUNG 85 mm F1.4 ED SSA</p>	 <p>SAMSUNG 12-24 mm F4-5.6 ED</p>
 <p>SAMSUNG 45 mm F1.8</p>	 <p>SAMSUNG 45 mm F1.8 [T6] 2D/3D</p>
Внешняя вспышка	
 <p>SEF42A</p>	 <p>SEF220A</p>
GPS	
 <p>GPS10</p>	

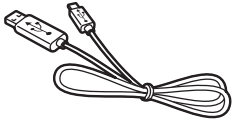
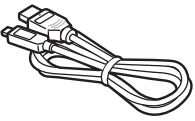
<p>Проводной пульт управления затвором (микро-USB)</p>	<p>Микрофон</p>
 <p>SR2NX02</p>	 <p>EM10</p>
<p>Аккумуляторная батарея</p>	<p>Зарядное устройство для аккумуляторной батареи</p>
 <p>BP1130</p>	 <p>BC3NX01</p>
<p>Сумка для переноски камеры</p>	<p>Чехол для камеры</p>
	
<p>Карта памяти</p>	<p>Светофильтр</p>
	

<p>USB-кабель</p>	<p>HDMI-кабель</p>
	
<p>Ремешок</p>	
	



- Внешний вид реальных аксессуаров может отличаться от представленного на иллюстрациях. Дополнительные сведения можно найти в документации на соответствующие аксессуары.
- Применяйте только аксессуары, рекомендованные компанией Samsung. Компания Samsung не несет ответственности за повреждения, полученные в результате применения аксессуаров других производителей.

А

Автокопирование 133

Автоспуск 91

Автофильтр

Режим просмотра 121

Режим съемки 101

Автофокус 80

Аккумуляторная батарея

Внимание 177

Идет зарядка 34

Установка 33

Б

Баланс белого 76

Беспроводная сеть (WLAN) 123

Брекетинг 92

В

Видео

Запись 68

Параметры 104

Просмотр 115

Съемка 116

Видеовыход 153

Вспышка

Ведущее число 26

Интенсивность 95

Параметры вспышки 94

Съемка в отраженном свете 27

Выдержка 18, 20

Г

Глубина резкости (ГРИП) 17, 22

Д

Дата и время 153

Диафрагма 16, 20

Диафрагменное число 16

Дополнительные аксессуары

Внешний вид вспышки 48

Внешний вид модуля GPS 51

Установка вспышки 49

Установка модуля GPS 51

З

Затемнение 105

Значки

Режим просмотра 42

Режим съемки 40

И

Идет зарядка 34

К

Камера

Отсоединение (Windows) 161

Подключение как съемного диска 160

Подключение к ПК 160

Расположение 30

Карта памяти

Внимание 173

Установка 33

Комплект поставки 29

М

Максимальная фокусировка 88

Мастер снимков 79

Миниатюры 108

Н

Настройка изображения

Красные глаза 120

Настройка снимков 119

Ретушь лиц 120

Настройки 152

О

Обслуживание 170

Объективы

Блокировка 45

Метки 47

Разблокировка 46

Размещен 44

Оптическая стабилизация изображения (OIS) 89

П

Панель Smart 38

Перенос файлов

Mac 161

Windows 160

Поворот 118

Поза 13

Помощь РФ 88

Правило третей 24

Р

Разрешение

- Режим просмотра 118
- Режим съемки (видео) 104
- Режим съемки (снимки) 73

Режим 3D 69

Режим «Лучшее лицо» 65

Режим «Панорама» 66

Режимы съемки

- Smart 64
- Запись 68
- Приоритет объектива 60
- Программный режим 56
- Режим Smart Auto 54
- Режим приоритета выдержки 58
- Режим приоритета диафрагмы 57
- Ручной 59

Режим энергосбережения 153

Ретушь лиц 120

С

Светочувствительность ISO 75

Сенсорный АФ 86

Сенсорный экран 36

Сервисный центр 181

Слайд-шоу 113

Следящая АФ 86

Снимки

- Параметры съемки 73
- Просмотр на камере 108
- Просмотр на экране 3D-телевизора 159
- Просмотр на экране HD-телевизора 158
- Редактирование 117
- Увеличение 113

Съемка в одно касание 87

Т

ТВ 158

Технические характеристики камеры 184

Тип дисплея 43

Тип съемки 90

У

Увеличение 113

Ф

Файлы

- Защита 110
- Тип видео 104
- Тип снимка 74
- Удаление 111

Фокусное расстояние 21

Формат цифровой печати (DPOF) 114

Ц

Цветовое пространство 148

Э

Экспозамер 97

Экспозиционное число (EV) 16, 102

Эффект «красных глаз»

- Режим просмотра 120
- Режим съемки 95

Я

Яркость дисплея 152

А

Adobe Photoshop Lightroom 167

AllShare Play 141

D

DIRECT LINK 32

I

i-Function 61

i-Launcher 163

i-Zoom 63

M

MobileLink 129

R

Remote Viewfinder 131



Правильная утилизация изделия
(Использованное электрическое и электронное оборудование)
(Действительно для стран, использующих систему раздельного сбора отходов)

Наличие данного значка показывает, что изделие и его электронные аксессуары (например, зарядное устройство, гарнитура, кабель USB) по окончании их срока службы нельзя утилизировать вместе с другими бытовыми отходами. Во избежание нанесения вреда окружающей среде и здоровью людей при неконтролируемой утилизации, а также для обеспечения возможности переработки для повторного использования, утилизируйте изделие и его электронные аксессуары отдельно от прочих отходов.

Сведения о месте и способе утилизации изделия в соответствии с нормами природоохранного законодательства можно получить у продавца или в соответствующей государственной организации.

Бизнес-пользователи должны обратиться к своему поставщику и ознакомиться с условиями договора купли-продажи. Запрещается утилизировать изделие и его электронные аксессуары вместе с другими производственными отходами.



Правильная утилизация аккумуляторов
(Действительно для стран, использующих систему раздельного сбора отходов)

Наличие этого символа на аккумуляторе, на его упаковке или в сопроводительной документации указывает на то, что по окончании срока службы изделие не должно выбрасываться с другими бытовыми отходами. Наличие обозначений химических элементов Hg, Cd и Pb означает, что аккумулятор содержит ртуть, кадмий или свинец, количество которых превышает эталонный уровень, определенный в Директиве ЕС 2006/66. Неправильная утилизация аккумуляторов может привести к нанесению вреда здоровью человека или окружающей среде.

Чтобы защитить природные ресурсы и обеспечить повторное использование материалов, пожалуйста, не выбрасывайте аккумуляторы с другими отходами, а сдавайте их на переработку в местную бесплатную службу приема аккумуляторов.

ПРЕДУПРЕЖДЕНИЕ

**ЗАМЕНА АККУМУЛЯТОРА БАТАРЕЕЙ ДРУГОГО ТИПА МОЖЕТ
ВЫЗВАТЬ ВЗРЫВ.
УТИЛИЗИРУЙТЕ ИСПОЛЬЗОВАННЫЕ БАТАРЕИ В СООТВЕТСТВИИ
С ИНСТРУКЦИЯМИ.**

Данное оборудование можно использовать без ограничений в
большинстве стран ЕС.
но нельзя использовать вне помещения во Франции.



Сведения о послепродажном обслуживании и ответы на некоторые вопросы можно найти в прилагаемом гарантийном талоне или на веб-сайтах www.samsung.com.

Сертификат: РОСС КR.AB57.B08280
Срок действия: с 07.12.2010 по 06.12.2013
Товар сертифицирован: ООО «АЛЬТТЕСТ»,
117418, Москва, ул. Цюрупы, д. 14

Подлежит использованию
по назначению в
нормальных условиях
Срок службы: 5 лет



AB57

