

EXPLAY

GPS-навигатор SLS7



Инструкция по эксплуатации

Оглавление



1) Общая информация.....	4
1.1. Общие рекомендации.....	4
1.2. Рекомендации по безопасности.....	4
1.3. Часто задаваемые вопросы.....	5
2) Краткое описание.....	6
2.1. Описание возможностей.....	6
2.2. Комплектация.....	6
2.3. Описание кнопок устройства.....	7
3) Основные операции.....	8
3.1. Батарея и зарядка.....	8
3.1.1. Питание навигатора.....	8
3.1.2. Зарядное устройство.....	8
3.1.3. Автомобильное зарядное устройство.....	8
3.2. Базовые моменты.....	8
3.2.1. Кнопка включения/выключения.....	8
3.2.2. Кнопка перезагрузки (Reset).....	9
3.2.3. Автомобильный держатель для навигатора.....	9
3.2.4. Карта памяти micro SD.....	9
4) Работа с устройством.....	9
4.1. Навигация.....	10
4.1.1. Мульти-карты для навигации.....	10
Если Вы хотите использовать карту, которая не является одной из вышеприведенных, то при загрузке карты в навигатор, Вам нужно переименовать ее в одну из вышеуказанных (в iGO или CityGuide), как показано в примере (см. выше).....	10
4.1.2. Карта для навигации.....	10
4.1.3. Особенности навигации.....	10
4.1.4. Использование навигации.....	10
4.2. ТВ тюнер.....	10
4.2.1. Ручная настройка частоты.....	11
4.2.2. Сохранение канала.....	11
4.2.3. Автоматическая настройка частоты.....	11
4.2.4. Удаление канала.....	11
4.2.5. Полноэкранный/Оконный режимы просмотра.....	11
4.2.6. Выбор региона вещания.....	11
4.2.7. Настройка громкости.....	11
4.3. Bluetooth.....	12
4.3.1. Bluetooth соединение.....	12
4.3.2. Функция звонка.....	13
4.3.3. История вызовов.....	13
4.3.4. Прямой вызов.....	14

4.3.5.	<i>Настройки</i>	14
4.3.6.	<i>DUN</i>	14
4.4.	GPS инф.....	16
4.5.	Медиаплеер.....	17
4.5.1.	<i>Музыка</i>	17
4.5.2.	<i>Видео</i>	18
4.5.3.	<i>Трансмиссер</i>	19
4.5.4.	<i>Книги</i>	19
4.5.5.	<i>Фото</i>	20
5)	Система	21
6)	Спецификация устройства	23
7)	Возможные неисправности и методы их устранения	24
8)	Гарантия и обслуживание	24

1) Общая информация

В навигационной системе использованы самые последние навигационные технологии и детализированные карты. Это позволит очень просто добираться до нужного места. Чтобы полностью использовать возможности устройства, пожалуйста, прочтите инструкцию прежде, чем приступить к использованию.

Обозначения

	Пользователь должен следовать указанной информации во избежание возникновения угрозы личной безопасности.
	Пользователь должен следовать указанной информации во избежание повреждения данного устройства
	Информация для осведомления пользователя

Глобальная Система Позиционирования (GPS) была разработана и внедрена в США. Эта система позволяет принимать спутниковые сигналы от Глобальной Системы Ориентирования. С помощью этих сигналов система позволяет установить текущее местоположение и найти требуемое место назначения. Навигационная система показывает путь на карте и сопровождает его голосовыми инструкциями. Когда Вы находитесь на перекрестке или рядом с поворотом, устройство укажет Вам дальнейшие действия.

1.1. Общие рекомендации

1. Во время вождения Вы должны соблюдать все правила дорожного движения.
2. Так как устройство отвлекает внимание водителя, во избежание несчастного случая не нужно настраивать устройство во время вождения.
3. Так как информация на картах со временем устаревает, рекомендуется периодически обновлять карты.

1.2. Рекомендации по безопасности

Чтобы избежать различного рода проблем, пожалуйста, прочтите нижеследующие рекомендации:

- Прочитайте инструкцию.
- Бережно относитесь к инструкции, т.к. в дальнейшем она может Вам понадобиться.
- Следуйте действиям, изложенным в инструкции.
- Не используйте аксессуары другого производителя.
- Не храните устройство вблизи источников влажности или повышенной температуры.
- Для чистки устройства используйте сухую мягкую ткань. Не используйте химических растворителей, которые могут повредить пластиковые детали.
- В случае повреждения шнура питания или попадания жидкости в устройство

- немедленно отключите устройство от сети.
- Избегайте попадания влаги на экран.

1.3. Часто задаваемые вопросы

1) Влияют ли погодные условия на работу GPS-Навигатора?

Да, облачность может оказывать влияние на сигналы, принимаемые навигатором.

2) Какие факторы могут оказывать влияние на сигналы GPS?

- Точность GPS сигнала контролируется Министерством Обороны США, и в целях обеспечения безопасности сигнал может ослабевать в местах расположения военных баз.
- Погодные факторы также могут стать причиной нестабильной работы.
- Электромагнитные волны и сильное магнитное поле.
- В зданиях и под металлическими перекрытиями сигнал может ослабевать.

3) Сколько времени нужно навигатору, чтобы определить местоположение после включения?

Для обнаружения местоположения навигатору потребуется от 1 до 5 минут.

4) Сколько времени навигатор может работать без подзарядки?

Без подзарядки навигатор может работать около 3 часов при уровне звука и яркости 50%. Устройство может заряжаться в режиме работы, но в этом случае время зарядки будет больше. Во время зарядки устройство может нагреваться. Это нормально.

5) Какими преимуществами обладает данный навигатор?

Навигатор обладает следующими преимуществами:

- Прост в использовании.
- Работа на базе Windows CE.
- Поддержка файлов форматов MP3/MP4 и картинок.
- Поддержка карт форматов micro SD.
- Экран отображает 65000 цветов.

6) Сколько спутников обычно принимает навигатор?

Обычно навигатор принимает сигналы от 8 до 12 спутников.

7) Иногда WMA файлы не воспроизводятся. Почему?

Пожалуйста, убедитесь, что музыка была приобретена законно. WMA файлы защищены авторскими правами. Для воспроизведения они должны быть раскодированы с помощью специального программного обеспечения.

8) Как избежать повреждения устройства в момент заведения автомобиля?

Настоятельно рекомендуется отключать устройство от прикуривателя перед тем, как завести автомобиль. Подключите навигатор к прикуривателю после того, как автомобиль будет заведен.

9) Навигатор нормально работает в машине, но если выйти из машины и нести его в руках, ему требуется больше времени, чтобы поймать спутник. Почему?

Принимающая антенна находится на задней части навигатора, поэтому, когда навигатор находится в машине и закреплен с помощью держателя, сигнал спутников воспринимается хорошо. Если навигатор держать в руках, то антенна будет направлена в землю. Кроме того, сигнал может блокироваться пальцами.

2) Краткое описание

2.1. Описание возможностей

- GPS навигация
- Поддержка видеоформатов: ASF, AVI, WMV, MP4, 3GP
- Поддержка аудиоформатов: MP3, WMA, WAV
- Поддержка фотоформатов: JPEG, BMP, PNG
- Поддержка формата LRC
- Функция электронной книги: поддержка формата TXT
- Встроенный динамик
- Функция трансмиттера
- Поддержка карт форматов Micro SD
- AVIN
- Bluetooth

2.2. Комплектация

- Навигатор
- Автомобильное зарядное устройство
- USB кабель
- Автомобильный держатель для навигатора
- Инструкция по эксплуатации

Важно! Производитель вправе вносить изменения во внешний вид, технические характеристики и комплектацию устройства.

2.3. Описание кнопок устройства

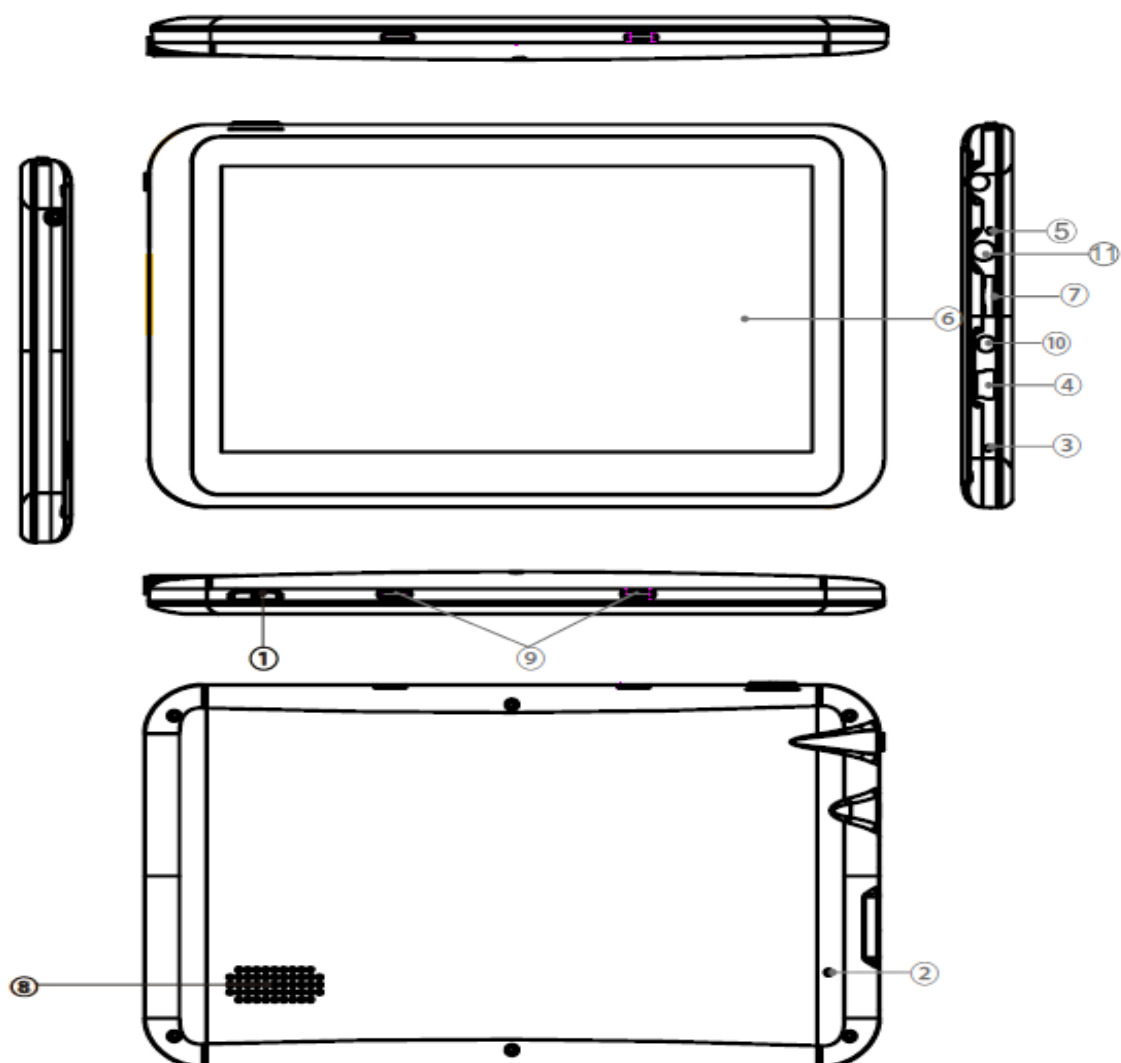

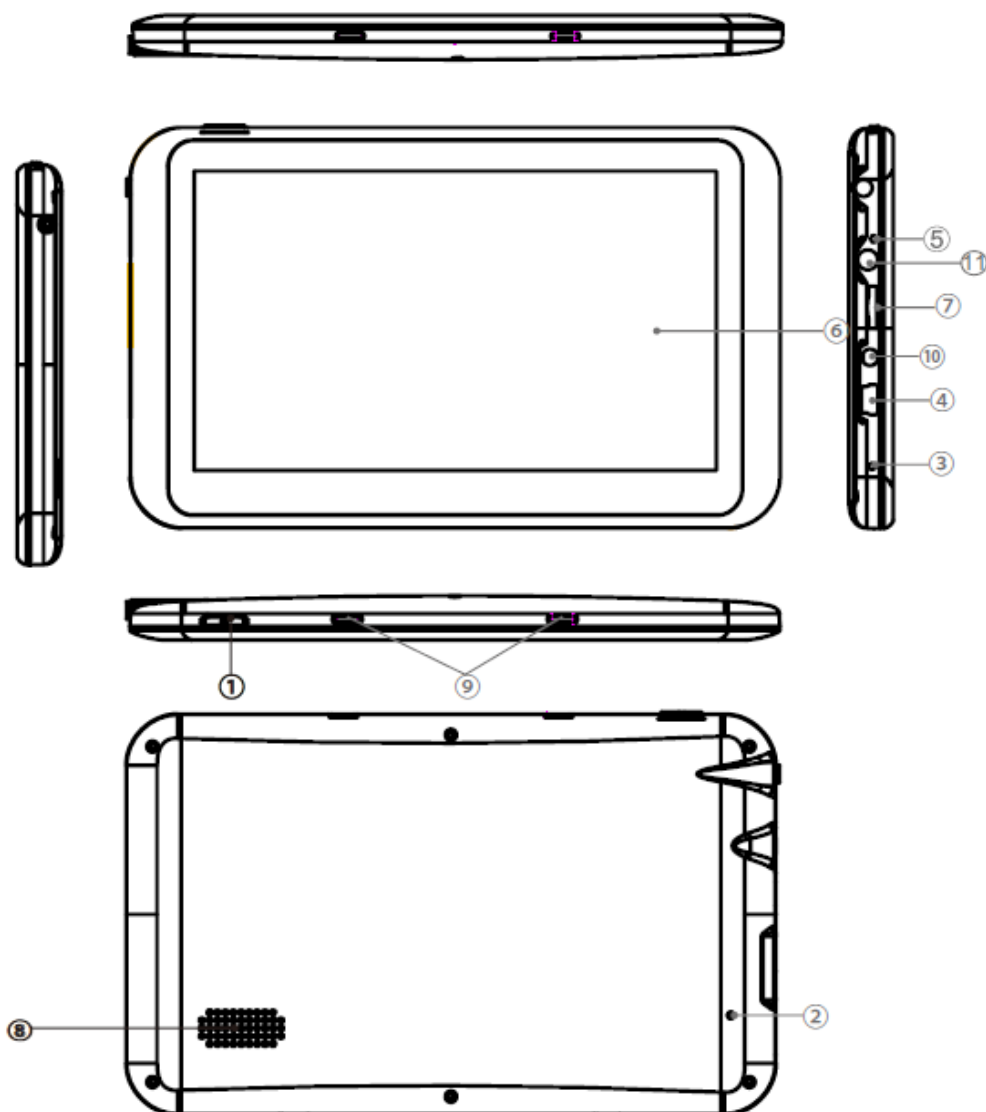



- 1) Кнопка включения/выключения.
- 2) Reset. Используется для перезагрузки устройства.
- 3) Микрофон.
- 4) Mini-USB порт. Используется для обмена данными с компьютером и для зарядки устройства.
- 5) Индикатор заряда. Красный цвет индикатора показывает, что устройство заряжается, зеленый цвет – полностью заряжено.
- 6) Экран.
- 7) Слот для карт памяти формата micro SD.
- 8) Динамик.
- 9) Пазы для держателя.
- 10) AVIN.
- 11) Разъем для наушников 3.5 мм (mini jack).

3) Основные операции.

3.1. Батарея и зарядка

2.1.1. Питание навигатора

Навигатор может питаться от двух источников: от батареи и внешнего источника. Если навигатор не подключен к внешнему источнику, питание идет от батареи. Иконка  в правом верхнем углу показывает уровень заряда батареи. Когда навигатор подключен к внешнему источнику питания, питание идет от него.

	В нормальных условиях устройство может работать до 2,5 часов после того, как батарея будет полностью заряжена. Время работы от батареи зависит от того, каким образом используется устройство. Некоторые функции, потребляющие большое количество энергии (воспроизведение аудио/видео файлов или яркая подсветка), существенно сокращают работу устройства.
-----------------------------------------------------------------------------------	--------------------------------------------------------------------------------------------------------------------------------------------------------------------------------------------------------------------------------------------------------------------------------------------------------------------------------------------------------------

2.1.2. Зарядное устройство

Перед тем, как первый раз использовать навигатор, зарядите его с помощью зарядного устройства.

2.1.3. Автомобильное зарядное устройство

Для зарядки навигатора подключите к нему автомобильное зарядное устройство и вставьте в прикуриватель автомобиля.

	Вставлять зарядное устройство в прикуриватель нужно только после того, как машина будет заведена, иначе навигатор можно повредить внезапным включением зажигания.
-------------------------------------------------------------------------------------	-------------------------------------------------------------------------------------------------------------------------------------------------------------------

3.2. Базовые моменты

2.2.1. Кнопка включения/выключения

Чтобы включить навигатор, нажмите кнопку включения/выключения и удерживайте ее несколько секунд.

Чтобы выключить навигатор, нажмите кнопку включения/выключения и удерживайте ее несколько секунд (навигатор автоматически выключится через 10 секунд). При этом Вам станет доступно опциональное меню:



- для возврата в Главное меню;



- для быстрого завершения работы;



- для перехода в спящий режим;

2.2.2. Кнопка перезагрузки (Reset)

Нажмите кнопку Reset, чтобы перезапустить систему. Воспользуйтесь кнопкой Reset в следующих случаях:

1. Переключение между иконками происходит слишком медленно
2. Система не реагирует во время нажатия на иконки
3. Кнопка включения/выключения не работает

2.2.3. Автомобильный держатель для навигатора

Держатель нужно прикрепить к стеклу автомобиля.

	Аккуратно установите держатель для навигатора. Не закрывайте обзор, не крепите в месте, где должна разворачиваться воздушная подушка.
-----------------------------------------------------------------------------------	---------------------------------------------------------------------------------------------------------------------------------------

2.2.4. Карта памяти micro SD

Если Вы вставили карту памяти в навигатор и подключили устройство к компьютеру с помощью USB кабеля, то компьютер покажет две новые иконки: первая иконка – это встроенная память устройства, вторая – карта памяти. Если карта памяти не вставлена, компьютер отобразит только одну иконку.

	<ol style="list-style-type: none">1. Пожалуйста, не удаляйте и не исправляйте информацию во внутренней памяти устройства, т.к. это может привести к тому, что некоторые функции перестанут работать.2. Когда навигатор подключен к компьютеру с помощью кабеля, некоторые функции могут не работать.
------------------------------------------------------------------------------------	-----------------------------------------------------------------------------------------------------------------------------------------------------------------------------------------------------------------------------------------------------------------------------------------------------------------------------

3) Работа с устройством

Устройство поддерживает функции навигатора, воспроизведения аудио/видеофайлов, видеорежистратора, транзиттера, воспроизведения текстовых файлов, просмотра фотографий и настройки системы. Главное меню выглядит так:



4.1. Навигация

3.1.1. Мульти-карты для навигации

Помимо карт Navitel, в навигаторе можно использовать другие карты iGO и CityGuide. При использовании карт Navitel, iGO и CityGuide в навигаторе следует указать для каждой путь.

Пример:

Для Navitel: "\\SDMMC\NaviOne\NaviOne.exe"

Для iGO:

"\\SDMMC\MobileNavigator\MobileNavigator.exe"

Для CityGuide:

"\\SDMMC\CityGuide\CityGuideCE.exe"

Для выбора интересующей Вас карты кликните по иконке:

Для Navitel, кликните по иконке Navitel

Для iGO, кликните по иконке Карта 1

Для CityGuide, кликните по иконке Карта 2.



Если Вы хотите использовать карту, которая не является одной из вышеприведенных, то при загрузке карты в навигатор, Вам нужно переименовать ее в одну из вышеуказанных (в iGO или CityGuide), как показано в примере (см. выше).

3.1.2. Карта для навигации

Находясь в главном меню, кликните по иконке «Навигация» для доступа к карте.

3.1.3. Особенности навигации

Устройство использует навигационную систему, позволяющую точно определить местоположение на электронной карте. Система автоматически просчитает маршрут после того, как пользователь укажет пункт назначения. Маршрут, указанный на карте, также будет сопровождаться голосовыми подсказками.

3.1.4. Использование навигации

Пожалуйста, прочтите инструкцию по эксплуатации навигационного программного обеспечения.

4.2. ТВ тюнер

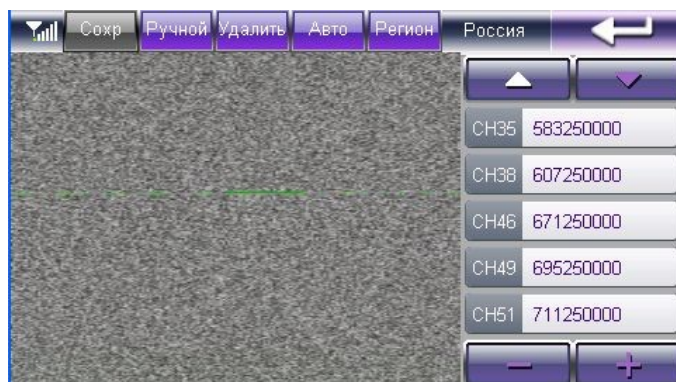

Вы можете просматривать телевизионные программы с помощью Вашего навигатора. Для этого в главном меню, кликните по иконке «TV». Откроется интерфейс ТВ тюнера.

Для настройки телеканалов, Вы можете воспользоваться ручным поиском или автоматической настройкой частоты, нажав на иконки «Ручной поиск» и «Авто» соответственно.

4.2.1. Ручная настройка частоты

Для ручной настройки частоты, кликните на клавишу «Ручной поиск», перед Вами появится список всех возможных для данного региона телеканалов. Из списка выберите, тот канал, который хотите посмотреть и кликните по нему стилусом.

4.2.2. Сохранение канала

Для сохранения нужного канала в памяти устройства, нажмите «Сохранить». Сохраненные каналы отражаются списком, в правой части экрана.

4.2.3. Автоматическая настройка частоты

Для автоматической настройки каналов, кликните по клавише «Авто». После чего устройство в автоматическом режиме занесет в память каналы, с наилучшим приемом сигнала.

4.2.4. Удаление канала

Для удаления канала, при просмотре канала, который хотите удалить из памяти, кликните на клавишу «Удалить».

4.2.5. Полноэкранный/Оконный режимы просмотра

Для просмотра телевизора в полноэкранном режиме, один раз кликните на окошко проигрывателя. Для возврата к оконному режиму, кликните на экран повторно.

4.2.6. Выбор региона вещания

Для выбора региона вещания, нажмите «Регион». После этого из списка регионов, выберите тот, который Вам нужен.

4.2.7. Настройка громкости

Для увеличения/уменьшения уровня громкости, используйте кнопки «+/-» соответственно.

Важно! Качество приема телевизионного сигнала напрямую зависит от условий эксплуатации. Наилучшее качество приема достигается на открытом пространстве. При плохих погодных условиях или при работе в помещении, качество приема может ухудшаться.

4.3. Bluetooth

Кликните по иконке «Bluetooth», чтобы войти в раздел.



4.3.1. Bluetooth соединение

Перед тем, как использовать функцию Bluetooth, нужно установить связь между навигатором и мобильным телефоном.

Включите режим Bluetooth на Вашем мобильном телефоне (см. Руководство пользователя для Вашей модели телефона). Убедитесь в том, что в настройках установлен режим «Видим для всех».

Находясь в главном меню Вашего навигатор, кликните по иконке  для установления связи. Далее выберите поиск нового устройства или перейдите к списку уже установленных устройств.

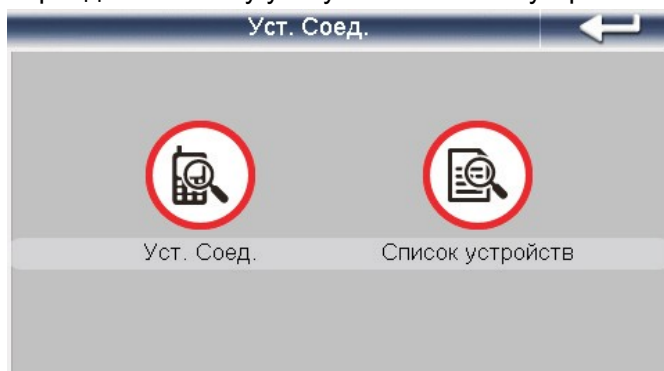

Перед Вами отобразится список устройств с паролем для присоединения.

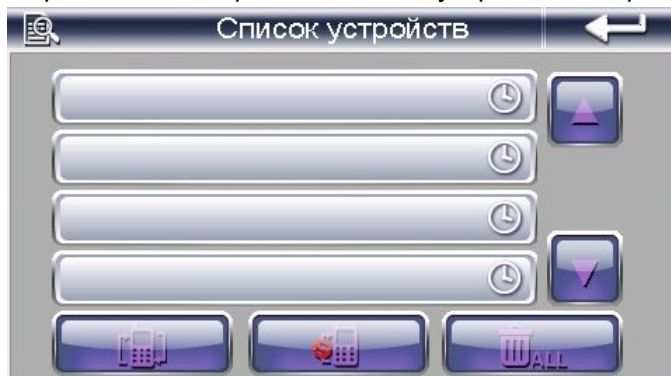



С помощью кнопок Вверх / Вниз выберите соединение и нажмите  для соединения с устройством.

4.3.2. Функция звонка

Кликните по иконке , чтобы воспользоваться функцией звонка.





 Нажмите, чтобы войти в предыдущее меню

 Увеличить / Уменьшить громкость

 Удалить последнюю цифру набираемого номера

 Сделать вызов

 Завершить вызов

 Клавиатура для набора номера

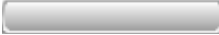
 Поле ввода. Отображает набираемый номер

4.3.3. История вызовов



Нажмите  для повтора вызова последнего набранного номера.

 К предыдущей/следующей записи

 Нажмите, чтобы войти в предыдущее меню

 Посмотреть набранные номера

 Посмотреть принятые вызовы

 Посмотреть пропущенные вызовы

 Вызвать выбранный номер

 Удалить выбранную запись

 Удалить все записи

4.3.4. Прямой вызов

Нажмите на кнопку , и навигатор переключится на последний набранный номер автоматически. После этого, используйте функцию звонка, как в пункте 4.3.2.

4.3.5. Настройки

Нажмите иконку  для настройки Bluetooth.

Для просмотра пробок обязательно включите опцию «Не отключать при выходе из раздела».

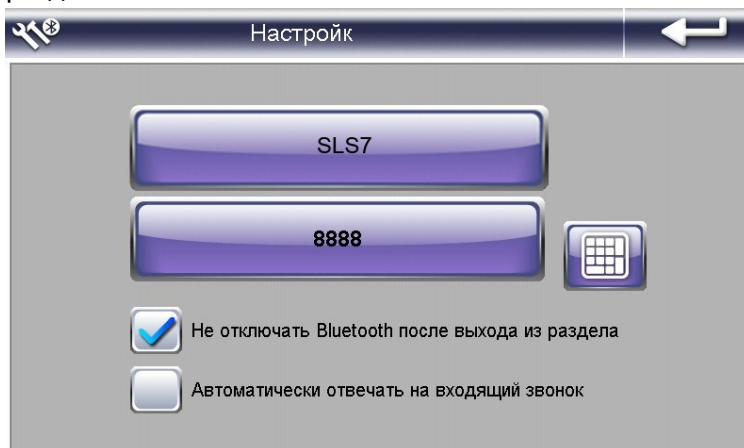

4.3.5.1 Смена пароля Bluetooth

Нажмите на кнопку , для доступа к меню смену пароля Bluetooth.

Используя клавиатуру, введите новый пин-код.

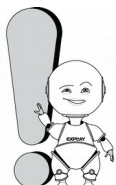

4.3.6. DUN

Нажмите иконку  для того, чтобы войти в раздел.



Отслеживание пробок возможно только при подключении телефона к навигатору через Bluetooth и активации функции DUN. При этом Ваш сотовый аппарат должен поддерживать Bluetooth DUN. Поддерживает ли Ваш телефон функцию Bluetooth DUN, Вы можете уточнить у производителя Вашей модели телефона.



Для активации функции DUN установите соединение . Для отключения - .

4.3.6.1 Настройка DUN

Нажмите  для выбора страны и установки сети.

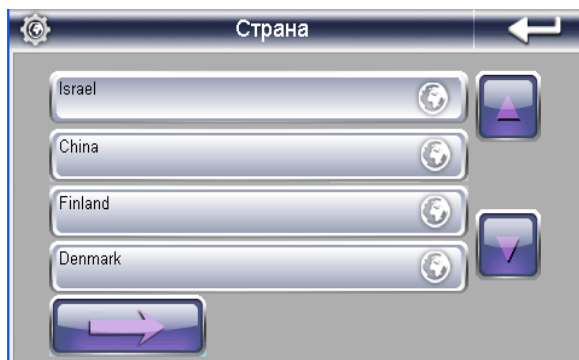

Выбрав страну, нажмите  для выбора оператора сети.



Выбрав сеть, нажмите .

4.3.6.2. Интернет

Нажмите  для выхода в интернет. С помощью клавиатуры введите адрес и

нажмите Ввод. Для выхода нажмите .

4.4. GPS инф.

Кликните иконку GPS инфо, чтобы войти в раздел.



- Спутники: показывает текущее количество сигналов.
- Долгота: показывает текущую долготу (в отсутствии сигнала информация будет исчезать автоматически)
- Широта: показывает текущую широту (в отсутствии сигнала информация будет исчезать автоматически)
- Высота: показывает текущую высоту над уровнем моря (в отсутствии сигнала информация будет исчезать автоматически)
- Скорость: показывает текущую скорость перемещения (обновляется каждую секунду) (в отсутствии сигнала информация будет исчезать автоматически)
- Средняя скорость: (средняя скорость + предыдущая суммированная скорость)/общее время (обновляется каждую секунду) (в отсутствии сигнала информация будет исчезать автоматически)
- Максимальная скорость: фиксируется максимальная скорость. Данные обновляются, как только достигается новый максимум (Нажмите кнопку «Очистить», чтобы сбросить показания)
- Время работы: отсчет начинается с момента захода в данный раздел (Нажмите кнопку «Очистить», чтобы сбросить все показания)
- Время и дата: показывает текущие время и дату (в отсутствии сигнала информация будет исчезать автоматически)
- Нажмите «Очистить все», чтобы удалить все показания навигатора.

4.5. Медиаплеер



Находясь в Главном меню, кликните по иконке «Медиаплеер» для доступа к функциям мультимедиа Вашего устройства.

3.4.7. Музыка

Кликните по иконке «Музыка», чтобы войти в режим прослушивания аудиофайлов. Затем выберите носитель информации: Внутренняя память или Внешняя карта памяти.

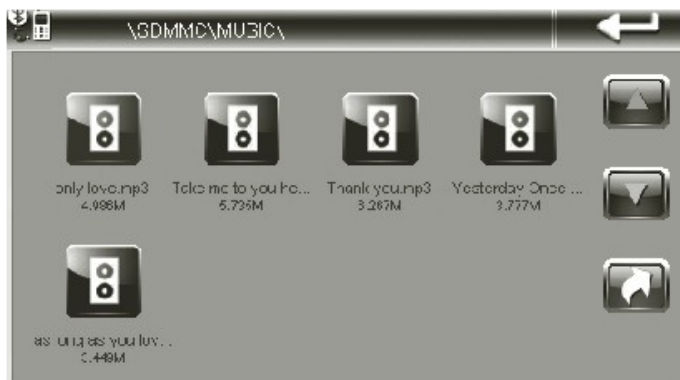

Вернуться в меню проигрывателя.



Прокрутить список файлов вверх/вниз соответственно.



Вернуться в предыдущее меню.

Кликните на нужный Вам файл и запустится музыкальный проигрыватель.

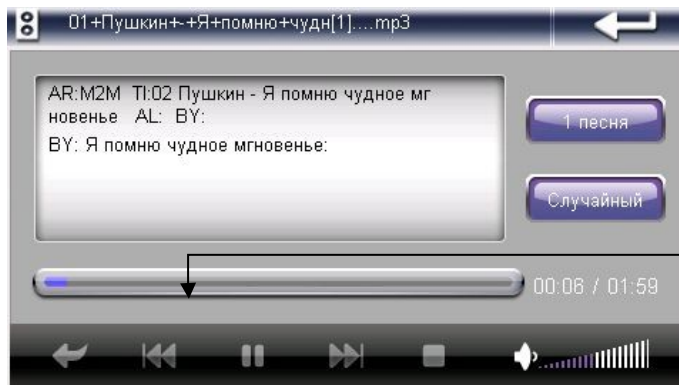

Перемотка трека осуществляется с помощью ползунка

	Начать воспроизведение		Режим повтора песен
	Пауза		В случайном порядке
	Остановить воспроизведение		Проиграть предыдущий трек
	Вернуться в предыдущее меню		Проиграть следующий трек
	Вернуться в меню Медиаплеера		
	Регулировка громкости при помощи скользящего блока		

3.4.8. Видео

Кликните по иконке «Видео», чтобы войти в раздел просмотра видеофайлов. Выберите носитель информации и нужный Вам видеофайл.



Перемотка видео осуществляется с помощью ползунка

	Пауза		Проиграть предыдущий трек
	Остановить воспроизведение		Проиграть следующий трек
	Вернуться в предыдущее меню		Вернуться в меню Медиаплеера
	Регулировка громкости при помощи скользящего блока		

3.4.9. Трансмиситтер

Данная функция позволяет преобразовывать аудиосигнал в сигнал FM-передатчика, что позволяет воспроизводить аудиофайлы через аудиосистему автомобиля.

- ❖ Включите трансмиттер и выберите частоту для передачи сигнала. Лучше



использовать частоты, свободные от радиостанций.

- ❖ Настройте на принимающем устройстве (допустим плеере) ту же частоту.
- ❖ Выйдите в Главное меню навигатора и зайдите в Медиаплеер, воспроизведение музыкальных файлов. Выберите композицию и начните её воспроизведение.
- ❖ Теперь через наушники плеера Вам доступна для прослушивания данная композиция.

Важно! Качество приема будет лучше, если подключить навигатор к автомобильной зарядке.

3.4.10. Книги

Кликните по иконке «Книги», чтобы войти в раздел чтения текстовых файлов. Выберите носитель информации: Встроенная память или Внешний носитель информации.



Вернуться в меню Медиаплеера



Прокрутить список файлов вверх/вниз соответственно

После этого выберите нужный Вам текстовый файл.

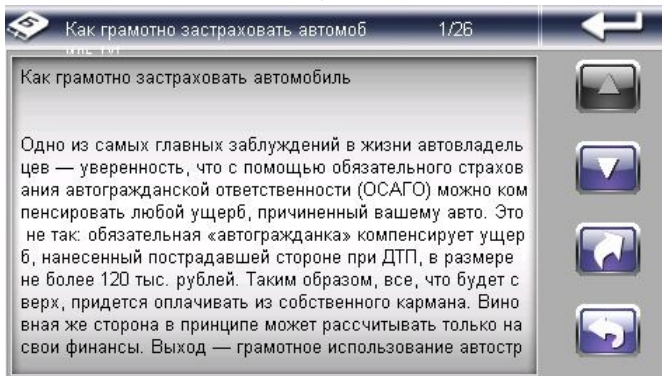

Вернуться в меню Медиаплеера



Прокрутить список файлов вверх/вниз соответственно



Вернуться в меню выбора файлов



Перейти к выбору номера нужной Вам страницы



- Стереть последнюю цифру



- Стереть всё



- Перейти на страницу

3.4.11. Фото

Кликните по иконке «Фото», чтобы войти в раздел просмотра изображений. Выберите носитель информации: Встроенная память или Внешний носитель информации.



Вернуться в меню Медиаплеера



Прокрутить список файлов вверх/вниз соответственно

Выберите фотографию, которую хотите просмотреть и кликните на нее. Вам откроется интерфейс просмотра фотографий и картинок.



	Вернуться в главное меню		Повернуть фотографию
	Увеличить фотографию		Уменьшить фотографию
	Переключить на предыдущую фотографию		Переключить на следующую фотографию
	На весь экран		Вернуться к списку фотографий

4) Система

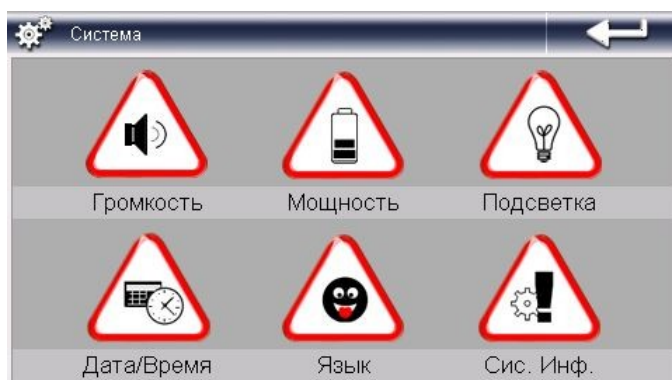

Кликните по иконке «Система», чтобы войти в раздел настроек.

Вам доступны следующие настройки:

- 1) **Громкость.** Включение/Выключение звука. Настройка громкости.

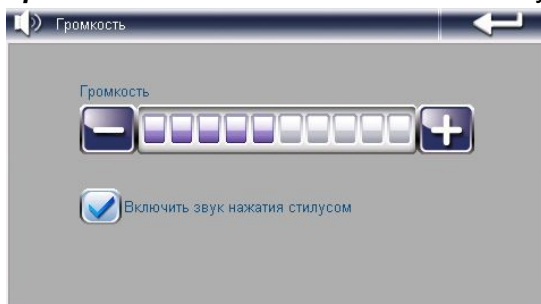

- 2) **Питание.** Уровень заряда батареи. Функция автовыключения: «Всегда вкл.», «1, 2, 5, 10, 30 минут».

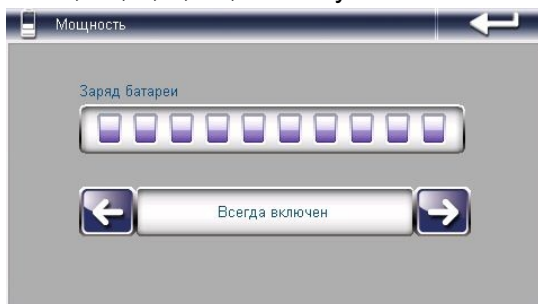

- 3) **Подсветка.** Изменения яркости подсветки. Функция автовыключения подсветки: «Всегда вкл.», «1,2,5,10, 30 минут».

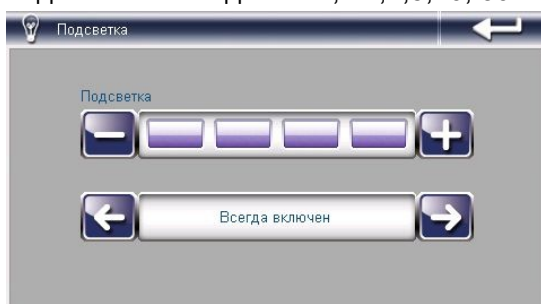

4) **Дата/Время.** Настройка даты и времени.

Кликните по иконке Дата/Время, чтобы войти в раздел. Кликните по иконкам Время, Дата и Часовой пояс для редактирования соответствующих разделов.

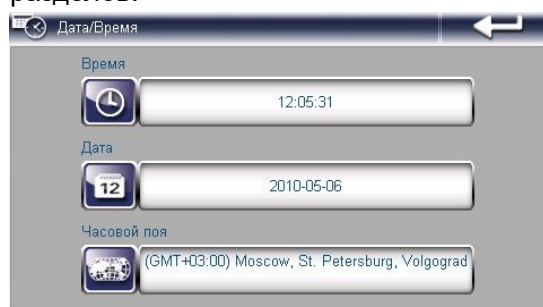

5) **Язык.** Изменения языка интерфейса устройства.

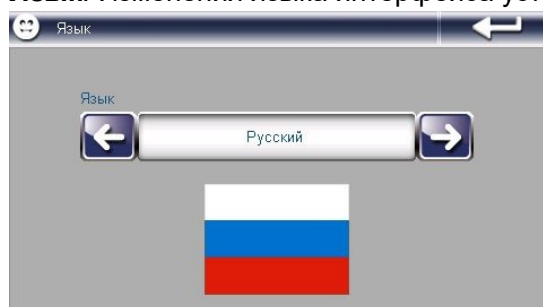

6) **Система.** Просмотр информации об устройстве.



а) **Калибровка.** Кликните по разделу Калибровка, для настройки экрана.

Нажимайте стилусом в центр мишени до тех пор, пока мишень двигается по экрану. При ошибке произведите калибровку повторно.

б) **Сброс GPS.** Кликните по иконке Сброс GPS и система автоматически очистит сигнал от посторонней принимаемой информации.

в) **Заводские настройки.** Кликните по иконке Заводские настройки для восстановления заводских настроек.



«С более подробной инструкцией Вы можете ознакомиться на сайте www.explay.ru»

«Интерфейс устройства, представленный на картинках в руководстве по эксплуатации, может отличаться от имеющегося у пользователя в зависимости от версии установленной прошивки.»

5) Спецификация устройства.

Размеры

190*120,9*12,9мм

Вес нетто	210 г.	
Система	ОС	Windows CE6.0
	Процессор/Частота	Mstar ARM9 550MHZ.
	Чипсет	MSR2112
	Оперативная память	128 Мб
	Встроенная память	4 Гб
	Внешняя память	Micro SD до 16 Гб
Медиафункции	Видеоформаты	WMV, ASF, AVI, 3GP, MP4
	Аудиоформаты	MP3, WMA, WAV
	Форматы изображений	JPEG, BMP, PNG, GIF
	Форматы электронных книг	TXT
Языки	Поддерживается 3 языка	Русский, Английский, Китайский
Питание	Автомобильное зарядное устройство	Вход – 12-24В, Выход – 5В/2А
	Батарея	3.7В/2000мАч
	Время работы	До 2,5 ч (в режиме навигации при уровне яркости и громкости 50%)
Экран	Спецификация	7.0" TFT
	Разрешение	800x480
GPS Модуль	Частота	1575.42 МГц
	Каналы	64 канала
	Чувствительность	- 161дБм
	Частота обновления	1 секунда
Рабочие температуры	От -10 до 55 градусов Цельсия	
Поддерживаемые ОС	Win2000/XP/ME/Vista/7, Mac OS10.4 или более поздняя	
USB	2.0	

Установленный срок эксплуатации устройства 2 года с момента продажи.

6) Возможные неисправности и методы их устранения

Проблема	Причина	Метод устранения
Устройство не включается	Низкий уровень заряда	Зарядите батарею
Устройство неожиданно выключилось	Низкий уровень заряда	Зарядите батарею
Экран работает некорректно	Неточная калибровка	Проведите калибровку экрана в соответствии с пунктом 4.6.6
Нет звука	Громкость установлена на низком уровне	Увеличьте уровень звука

Не подключается к компьютеру	USB кабель подключен неплотно	Подключите USB кабель заново
Устройство не заряжается	Зарядное устройство подключено неплотно	Подключите зарядное устройство заново
Кнопка включения/выключения не работает, экран не реагирует	Система зависла	Нажмите кнопку перезагрузки
Устройство не ловит сигнал	На поиск сигнала уйдет примерно 1 минута	

7) Гарантия и обслуживание

- Гарантия предоставляется в соответствии с действующим законодательством Российской Федерации.
- Гарантия действует 12 месяцев со дня продажи, указанного в гарантийной карте.
- Ремонт в гарантийный период осуществляется в авторизованных сервисных центрах, указанных в гарантийной карте.
- Гарантия не действует в случае повреждений, вызванных неправильной эксплуатацией или небрежностью. Пожалуйста, сохраняйте гарантийный талон и, по возможности, оригинальную упаковку. Это не ущемляет ваши, установленные законом права.
- По окончании гарантийного срока рекомендуем обращаться для осуществления обслуживания в авторизованные сервисные центры.

1. Срок эксплуатации устройства 2 года.
2. Производитель вправе вносить изменения во внешний вид, технические характеристики и комплектацию устройства без предварительного уведомления.
3. С более подробной инструкцией Вы можете ознакомиться на сайте www.explay.ru.
4. Интерфейс устройства, представленный на картинках в руководстве по эксплуатации, может отличаться от имеющегося у пользователя в зависимости от версии установленной прошивки.
5. Гарантия на аксессуары 2 недели с момента покупки, далее гарантия действует только на устройство.
6. По всей территории России действует единый бесплатный телефон технической поддержки Explay: +7 (800) 555-09-71.