

Nikon

ЦИФРОВАЯ ФОТОКАМЕРА

COOLPIX S3500

Подробное руководство пользователя



Ru



Описание функций COOLPIX S3500

Функции, которые помогут получать нужные изображения и видеоролики

Расширенные функции для съемки превосходных изображений



Благодаря богатому набору высокоэффективных функций, включая широкий выбор режимов съемки, присутствующих только на фотокамерах COOLPIX, 7-кратному оптическому зуму, а также эффективному разрешению 20,1 мегапикселей, данная фотокамера позволяет снимать нужные вам изображения. Функция расширенного подавления вибраций (VR) гарантирует съемку ультрачетких изображений даже в ситуациях, когда возможно дрожание фотокамеры. Кроме того, можно записывать видеоролики простым нажатием кнопки видеосъемки.

Эффекты редактирования изображений, которые легко и просто применить во время съемки

Быстрые эффекты **30, 39**

Создавайте изображения с эффектами в три шага: снимайте, выбирайте и сохраняйте.

Доступно тридцать эффектов. Можно предварительно просмотреть результаты применения каждого эффекта на изображении и выбрать подходящий эффект в соответствии с сюжетом или настроением.

Кроме того, эффекты для изображений можно применить позже, нажав кнопку  во время воспроизведения (33).

Эффекты редактирования изображений, улучшающие вид лица

"Глянцевое" ретуширование **78**

Редактирование изображений с помощью восьми эффектов, разработанных для повышения привлекательности лиц. Кроме уменьшения размера лица и увеличения размера глаз функция "глянцевого" ретуширования позволяет осветлить кожу, удалить мешки под глазами, осветлить глаза и зубы. С помощью данных эффектов можно легко сделать людей на снимках более красивыми и молодыми.

Введение

Основные элементы фотокамеры

Основные действия при съемке и просмотре

Функции съемки

Функции просмотра

Запись и просмотр видеороликов

Общие параметры фотокамеры

Раздел "Справка"

Технические примечания и алфавитный указатель

Перед началом работы прочитайте данное руководство

Благодарим вас за приобретение цифровой фотокамеры Nikon COOLPIX S3500. Перед использованием фотокамеры прочитайте информацию в разделе "Меры предосторожности" (📖 viii-x) и ознакомьтесь с инструкциями данного руководства. После прочтения сохраните руководство для справки, чтобы успешно пользоваться функциями новой фотокамеры.

О настоящем руководстве





Если вы хотите начать использование фотокамеры незамедлительно, см. раздел "Основные действия при съемке и просмотре" (📖13).

Для получения информации об элементах фотокамеры и сведениях, отображаемых на мониторе, см. раздел "Основные элементы фотокамеры" (📖1).

Дополнительная информация

- Символы и обозначения

Для облегчения поиска необходимой информации в данном руководстве используются следующие символы и обозначения.

| Символ | Описание |
|---|---|
|  | Этим символом обозначены предупреждения, с которыми необходимо ознакомиться во избежание повреждения фотокамеры. |
|  | Этим символом обозначены примечания, с которыми необходимо ознакомиться перед использованием фотокамеры. |
|  | Этими символами обозначены другие страницы, содержащие дополнительную информацию;  : раздел "Справка",  : "Технические примечания и алфавитный указатель". |

- В данном руководстве карты памяти SD, SDHC, и SDXC называются "картами памяти".
- Настройки на момент покупки далее называются "настройками по умолчанию".
- Пункты меню, отображаемые на мониторе фотокамеры, названия кнопок и текст сообщений, отображаемых на мониторе компьютера, обозначены полужирным шрифтом.
- На примерах в данном руководстве мониторы иногда показаны без изображений. Это позволяет лучше видеть символы на мониторах.
- Рисунки и текст на экране, приведенные в данном руководстве, могут отличаться от отображаемых фактически.

Информация и меры предосторожности

Концепция "постоянного совершенствования"

В рамках развиваемой компанией Nikon концепции "постоянного совершенствования" пользователям предоставляется регулярно обновляемая информация о поддержке выпущенных изделий и учебные материалы на следующих веб-сайтах:

- Для пользователей в США: <http://www.nikonusa.com/>
- Для пользователей в Европе и Африке: <http://www.europe-nikon.com/support/>
- Для пользователей в странах Азии, Океании и Ближнего Востока: <http://www.nikon-asia.com/>

Посетите один из этих веб-сайтов для получения последних сведений об изделиях, советах, ответов на часто задаваемые вопросы и общих рекомендаций по фотосъемке и обработке цифровых изображений. Дополнительные сведения можно получить у региональных представителей компании Nikon. Для получения контактных сведений посетите следующий веб-сайт.

<http://imaging.nikon.com/>

Используйте только фирменные электронные принадлежности Nikon

Фотокамеры Nikon COOLPIX отвечают самым современным стандартам и имеют сложную электронную схему. Только фирменные электронные принадлежности Nikon (в том числе зарядные устройства, батареи, сетевые зарядные устройства и сетевые блоки питания), одобренные компанией Nikon специально для использования с данной моделью цифровой фотокамеры Nikon, полностью соответствуют необходимым эксплуатационным параметрам и требованиям техники безопасности для данной электронной схемы.

ИСПОЛЬЗОВАНИЕ ЭЛЕКТРОННЫХ ПРИНАДЛЕЖНОСТЕЙ ДРУГИХ ПРОИЗВОДИТЕЛЕЙ (НЕ NIKON) МОЖЕТ ПРИВЕСТИ К ПОВРЕЖДЕНИЮ ФОТОКАМЕРЫ И АННУЛИРОВАНИЮ ГАРАНТИИ NIKON.

Использование литий-ионных аккумуляторных батарей стороннего производителя, на которых нет голографической наклейки Nikon, может стать причиной нарушения нормальной работы фотокамеры или перегрева, воспламенения, разрыва или протекания батареи.

Для получения сведений о фирменных принадлежностях Nikon обратитесь к местному официальному торговому представителю компании Nikon.



Голографическая наклейка:

подтверждает, что данное устройство является изделием компании Nikon.

Перед съемкой важных событий

Перед съемкой важных событий, например свадьбы, или перед тем как взять фотокамеру в путешествие, сделайте пробный снимок, чтобы убедиться в правильности работы фотокамеры. Компания Nikon не несет ответственности за убытки или упущенную выгоду, возникшие в результате неправильной работы изделия.

О руководствах

- Никакая часть документации, включенной в комплект поставки данного продукта, не может быть воспроизведена, передана, переписана, сохранена в поисковой системе или переведена на любой язык в любой форме любыми средствами без предварительного письменного разрешения Nikon.
- Компания Nikon сохраняет за собой право изменять любые характеристики аппаратного и программного обеспечения, описанного в данной документации в любое время и без предварительного уведомления.
- Компания Nikon не несет ответственности за какой бы то ни было ущерб, вызванный применением данного изделия.
- Были приложены все усилия для того, чтобы обеспечить точность и полноту информации, приведенной в документации. Компания Nikon будет благодарна за любую информацию о замеченных ошибках и упущениях, переданную в ближайшее представительство компании (адрес сообщается отдельно).

Уведомление о запрещении копирования или воспроизведения

Необходимо помнить, что даже простое обладание материалом, скопированным или воспроизведенным цифровым способом с помощью сканера, цифровой фотокамеры или другого устройства, может преследоваться по закону.

• Материалы, копирование или воспроизведение которых запрещено законом

Не копируйте и не воспроизводите денежные банкноты, монеты, ценные бумаги, государственные ценные бумаги и ценные бумаги органов местного самоуправления, даже если такие копии и репродукции отмечены штампом "образец". Запрещено копирование и воспроизведение денежных банкнот, монет и ценных бумаг других государств. Запрещено копирование и воспроизведение негашеных почтовых марок и почтовых открыток, выпущенных государством, без письменного разрешения государственных органов. Запрещено копирование и воспроизведение печатей государственных учреждений и документов, заверенных в соответствии с законодательством.

• Предупреждения относительно копирования и воспроизведения

Копии и репродукции ценных бумаг, выпущенных частными компаниями (акции, векселя, чеки, подарочные сертификаты и т. д.), сезонных билетов или купонов помечаются предупреждениями согласно требованиям государственных органов, кроме минимального числа копий, необходимых для использования компанией в деловых целях. Не копируйте и не воспроизводите государственные паспорта; лицензии, выпущенные государственными учреждениями и частными компаниями; удостоверения личности и билеты, а также такие документы, как пропуска или талоны на питание.

• Уведомления о соблюдении авторских прав

Копирование или воспроизведение книг, музыкальных произведений, произведений живописи, гравюр, печатной продукции, географических карт, чертежей, фильмов и фотографий с зарегистрированным авторским правом охраняется государственным и международным законодательством об авторском праве. Не используйте изделие для изготовления незаконных копий, нарушающих законодательство об авторском праве.

Утилизация устройств хранения данных

Обратите внимание, что при удалении изображений или форматировании устройств хранения данных, таких как карты памяти или внутренняя память фотокамеры, исходные данные изображений уничтожаются не полностью. В некоторых случаях файлы, удаленные с отслуживших свой срок устройств хранения данных, можно восстановить с помощью имеющихся в продаже программных средств, что может привести к злоумышленному использованию персональных данных изображений. Ответственность за обеспечение конфиденциальности любой подобной информации лежит исключительно на пользователе.

Прежде чем избавиться от неиспользуемых устройств хранения данных или передать право собственности на них другому лицу, следует стереть всю информацию с помощью имеющегося в продаже специального программного обеспечения или отформатировать устройство, а затем заполнить его изображениями, не содержащими личной информации (например, видами ясного неба). Не забудьте также заменить снимки, выбранные для параметра **Выбрать снимок** настройки **Экран приветствия** (📄98). При физическом уничтожении устройств хранения данных соблюдайте меры предосторожности, чтобы не нанести ущерба здоровью или имуществу.

Меры предосторожности

Перед началом работы с устройством внимательно изучите следующие меры безопасности во избежание получения травм и повреждения изделия Nikon. Всем лицам, использующим данное изделие, следует ознакомиться с инструкциями по безопасности.

Возможные последствия нарушения указанных мер безопасности обозначены следующим символом:



Данным символом отмечены предупреждения и сведения, с которыми необходимо ознакомиться до начала работы с изделием Nikon во избежание травм.

ПРЕДУПРЕЖДЕНИЯ

В случае неисправности выключите фотокамеру

При появлении дыма или необычного запаха, исходящего из фотокамеры или сетевого зарядного устройства, отсоедините сетевое зарядное устройство от сети и немедленно извлеките батарею, стараясь не допустить ожогов. Продолжение работы с устройством может привести к травме. После извлечения батареи и отключения источника питания доставьте изделие для проверки в ближайший авторизованный сервисный центр Nikon.

Не разбирайте фотокамеру

Прикосновение к внутренним частям фотокамеры или сетевого зарядного устройства может привести к травмам. Ремонт должен производиться только квалифицированными специалистами. В случае повреждения корпуса фотокамеры или сетевого зарядного устройства в результате падения или другого происшествия отключите

сетевое зарядное устройство и (или) извлеките батарею и доставьте изделие для проверки в ближайший авторизованный сервисный центр Nikon.

Не пользуйтесь фотокамерой или сетевым зарядным устройством при наличии в воздухе легковоспламеняющихся газов.

Не работайте с электронным оборудованием и с фотокамерой при наличии в воздухе легковоспламеняющихся газов: это может привести к взрыву или пожару.

Меры предосторожности при обращении с ремнем фотокамеры

Запрещается надевать ремень фотокамеры на шею младенца или ребенка.

Храните в недоступном для детей месте

Примите особые меры предосторожности во избежание попадания батарей и других небольших предметов детям в рот.

⚠ Избегайте длительного контакта с включенной фотокамерой, зарядным устройством или сетевым блоком питания.

Детали этих устройств нагреваются, и их длительный контакт с кожей может привести к низкотемпературным ожогам.

⚠ Соблюдайте меры предосторожности при обращении с батареей

Неправильное обращение с батареей может привести к протеканию, перегреву или взрыву. Соблюдайте следующие меры предосторожности при использовании батареи с данным изделием:

- Перед заменой батареи выключите фотокамеру. Используя сетевое зарядное устройство/сетевой блок питания, убедитесь в том, что он отключен от сети.
- Используйте только литий-ионную аккумуляторную батарею EN-EL19 (прилагается). Заряжайте батарею с помощью фотокамеры, поддерживающей функцию зарядки. Для этого используйте сетевое зарядное устройство EH-70P (прилагается) или функцию **Зарядка от ПК**. Чтобы зарядить батарею без использования фотокамеры, можно также воспользоваться зарядным устройством MH-66 (приобретается дополнительно).
- При установке батареи в фотокамеру не переворачивайте ее и соблюдайте полярность.
- Не разбирайте батарею и не замыкайте ее контакты. Запрещается удалять изоляцию или вскрывать корпус батареи.
- Не подвергайте батарею сильному нагреву или воздействию открытого огня.
- Не погружайте батарею в воду и не допускайте попадания на нее воды.
- Перед транспортировкой батареи положите ее в футляр для батареи. Не

храните и не транспортируйте батарею вместе с металлическими предметами, например шпильками или украшениями.

- Полностью разряженная батарея может протекать. Во избежание повреждения изделия извлекайте из него разряженную батарею.
- Немедленно прекратите использовать батарею, если вы заметили в ней какие-либо изменения, например изменение окраски или деформацию.
- В случае попадания жидкости, вытекшей из поврежденной батареи, на одежду или кожу немедленно и тщательно промойте пораженные участки водой.

⚠ При работе с сетевым зарядным устройством соблюдайте следующие меры предосторожности

- Не допускайте попадания воды на устройство. Несоблюдение этого требования может привести к возгоранию или поражению электрическим током.
- Пыль на металлических частях сетевой вилки или вокруг них необходимо удалять с помощью сухой ткани. Продолжение работы с устройством может привести к возгоранию.
- Не касайтесь вилки и не подходите близко к сетевому зарядному устройству во время грозы. Несоблюдение этого требования может привести к поражению электрическим током.
- Берегите USB-кабель от повреждений, не вносите в него конструктивные изменения, не перегибайте его и не тяните за него с усилием, не ставьте на него тяжелые предметы, не подвергайте его воздействию открытого огня или высоких температур. В случае повреждения изоляции сетевого шнура и оголения проводов сдайте его для проверки в авторизованный сервисный

центр Nikon. Несоблюдение этих требований может привести к возгоранию или поражению электрическим током.

- Не прикасайтесь к сетевой вилке или к сетевому зарядному устройству мокрыми руками. Несоблюдение этого требования может привести к поражению электрическим током.
- Не используйте с дорожными преобразователями или адаптерами, разработанными для преобразования из одного напряжения в другое, или с инверторами постоянного в переменный ток. Нарушение этого требования может привести к повреждению фотокамеры, ее перегреву или возгоранию.

Используйте только соответствующие кабели

При подключении кабелей к входным и выходным разъемам и гнездам используйте только специальные кабели Nikon, поставляемые вместе с фотокамерой или продаваемые отдельно.

Соблюдайте осторожность при обращении с подвижными частями фотокамеры

Будьте внимательны. Следите за тем, чтобы ваши пальцы и другие предметы не были зажаты крышкой объектива или другими подвижными частями фотокамеры.

Компакт-диски

Запрещается воспроизводить компакт-диски, поставляемые с данным устройством, в аудиопроигрывателях компакт-дисков. Воспроизведение компакт-дисков с данными на аудиопроигрывателе может привести к нарушениям слуха или повреждению оборудования.

Соблюдайте осторожность при использовании вспышки

Использование вспышки на близком расстоянии от глаз объекта съемки может вызвать временное ухудшение зрения. Особенную осторожность следует соблюдать при фотографировании детей: в этом случае вспышка должна находиться на расстоянии не менее одного метра от объекта съемки.

Не используйте вспышку, когда ее излучатель соприкасается с телом человека или каким-либо предметом

Несоблюдение этой меры предосторожности может привести к ожогам или пожару.

Избегайте контакта с жидкокристаллическим веществом

Если монитор разбился, необходимо предпринять срочные меры во избежание травм осколками стекла и предупредить попадание жидкокристаллического вещества на кожу, в глаза и в рот.

Во время эксплуатации в самолете или больнице следует выключать питание

Если вы находитесь в самолете, отключите питание во время взлета или посадки. При использовании фотокамеры в больнице, следуйте инструкциям, принятым в данной больнице. Электромагнитные волны, излучаемые данной фотокамерой, могут прерывать работу электронных систем самолетов или медицинских инструментов. Если в фотокамеру вставлена карта Eye-Fi заранее извлеките ее, так как она может стать причиной неправильной работы фотокамеры.

Уведомления

Уведомления для пользователей в Европе

ОСТОРОЖНО!

ПРИ ЗАМЕНЕ БАТАРЕИ БАТАРЕЙ НЕПРАВИЛЬНОГО ТИПА СУЩЕСТВУЕТ ОПАСНОСТЬ ВЗРЫВА.

УТИЛИЗАЦИЯ ИСПОЛЬЗОВАННЫХ БАТАРЕЙ ДОЛЖНА ОСУЩЕСТВЛЯТЬСЯ СОГЛАСНО ИНСТРУКЦИЯМ.

Данный символ означает, что изделие должно утилизироваться отдельно.

Следующие замечания касаются только пользователей в европейских странах:

- Данное изделие предназначено для раздельной утилизации в соответствующих пунктах утилизации. Не выбрасывайте их вместе с бытовыми отходами.
- Подробные сведения можно получить у продавца или в местной организации, ответственной за вторичную переработку отходов.

Этот символ на батарее указывает на то, что данная батарея подлежит раздельной утилизации. Следующие замечания касаются только

пользователей в европейских странах:

- Все батареи, независимо от того, промаркированы ли они этим символом или нет, подлежат раздельной утилизации в соответствующих пунктах сбора. Не



выбрасывайте их вместе с бытовыми отходами.

- Подробные сведения можно получить у продавца или в местной организации, ответственной за вторичную переработку отходов.

Оглавление

| | |
|---|------|
| Введение | ii |
| Перед началом работы прочитайте данное руководство | ii |
| О настоящем руководстве | iii |
| Информация и меры предосторожности | v |
| Меры предосторожности | viii |
| ПРЕДУПРЕЖДЕНИЯ | viii |
| Уведомления | xi |

| | |
|--|----|
| Основные элементы фотокамеры | 1 |
| Корпус фотокамеры | 2 |
| Прикрепление ремня фотокамеры | 5 |
| Использование меню (кнопка MENU) | 6 |
| Монитор..... | 8 |
| Режим съемки..... | 8 |
| Режим просмотра..... | 10 |

| | |
|---|----|
| Основные действия при съемке и просмотре..... | 13 |
| Подготовка 1. Установка батареи..... | 14 |
| Подготовка 2. Зарядка батареи..... | 16 |
| Подготовка 3. Установка карты памяти | 18 |
| Внутренняя память и карты памяти..... | 19 |
| Подготовка 4. Настройка языка, даты и времени..... | 20 |
| Шаг 1. Включение фотокамеры | 24 |











| | |
|---|----|
| Включение и выключение фотокамеры | 25 |
| Шаг 2. Выбор режима съемки..... | 26 |
| Доступные режимы съемки | 27 |
| Шаг 3. Компоновка кадра | 28 |
| Использование зума | 29 |
| Шаг 4. Фокусировка и съемка | 30 |
| Спусковая кнопка затвора..... | 31 |
| Шаг 5. Просмотр изображений | 32 |
| Шаг 6. Удаление ненужных изображений | 34 |





| | |
|--|----|
| Функции съемки | 37 |
| Режим  (авто) | 38 |
| Использование быстрых эффектов..... | 39 |
| Сюжетный режим (съемка сюжетов) | 40 |
| Отображение описания каждого сюжетного режима (экран справки) | 41 |
| Сюжетный режим и функции | 41 |
| Режим специальных эффектов (применение эффектов при съемке) | 47 |
| Режим интеллектуального портрета (создание изображений с улыбками) | 49 |
| Использование функции "Смягчение тона кожи" | 51 |
| Функции, которые можно установить с помощью мультиселектора | 52 |
| Функции, доступные для каждого режима съемки | 52 |

| | | | |
|---|-----------|---|------------|
| Использование вспышки (режимы вспышки) | 53 | Подключение фотокамеры к телевизору, компьютеру, принтеру | 80 |
| Использование автоспуска | 55 | Использование приложения ViewNX 2 | 82 |
| Использование режима макросъемки | 57 | Установка ViewNX 2 | 82 |
| Регулировка яркости (коррекция экспозиции) | 59 | Передача изображений на компьютер | 85 |
| Настройки по умолчанию | 60 | Просмотр изображений | 88 |
| Функции, которые можно установить с помощью кнопки MENU (меню съемки)... | 62 | Запись и просмотр видеороликов... 89 | |
| Параметры меню съемки | 63 | Запись видеороликов | 90 |
| Функции, которые не удастся использовать одновременно..... | 65 | Функции, которые можно установить с помощью кнопки MENU (меню видео) | 94 |
| Фокусировка | 67 | Просмотр видеороликов | 95 |
| Зона АФ | 67 | | |
| Распознавание лиц | 68 | Общие параметры фотокамеры..... 97 | |
| Блокировка фокуса | 70 | Функции, которые можно установить с помощью кнопки MENU (меню настройки) | 98 |
| Функции просмотра | 73 | | |
| Увеличение при просмотре | 74 | Раздел "Справка" | 101 |
| Отображение уменьшенных изображений/Отображение календаря | 75 | Использование функции съемки панорамы | 102 |
| Выбор определенных типов изображений для просмотра | 76 | Режим "Избранные снимки" | 105 |
| Доступные режимы просмотра | 76 | Добавление изображений в альбомы | 105 |
| Переключение между режимами просмотра | 77 | Просмотр изображений в альбоме | 106 |
| Функции, которые можно установить с помощью кнопки MENU (меню просмотра) | 78 | Удаление изображений из альбомов | 107 |
| | | Изменение символов, назначенных альбомам | 108 |

| | | | |
|---|------|---|------|
| Режим "Автосортировка" | 👁️9 | Непрерывный | 👁️37 |
| Категории режима автосортировки | 👁️9 | Чувствительность | 👁️39 |
| Режим "Список по дате" | 👁️11 | Параметры цвета | 👁️41 |
| Редактирование изображений (фотографии) | 👁️12 | Режим зоны АФ | 👁️42 |
| Функции редактирования | 👁️12 | Режим автофокуса | 👁️46 |
| Быстрые эффекты | 👁️14 | Быстрые эффекты | 👁️47 |
| Быстрая обработка: повышение контраста и насыщенности | 👁️16 | Меню интеллектуального портрета | 👁️48 |
| D-Lighting: повышение яркости и контраста | 👁️16 | смягчение тона кожи | 👁️48 |
| "Глянцевое" ретушир.: обработка человеческих лиц с использованием восьми эффектов | 👁️17 | Таймер улыбки | 👁️49 |
| Уменьшить снимок: уменьшение размера изображения | 👁️19 | Отслеж. моргания | 👁️50 |
| Кадрирование: создание кадрированных копий | 👁️20 | Меню просмотра | 👁️51 |
| Подключение фотокамеры к телевизору (просмотр на телевизоре) | 👁️22 | Задание печати (создание задания печати DPOF) | 👁️51 |
| Подключение фотокамеры к принтеру (прямая печать) | 👁️24 | Показ слайдов | 👁️55 |
| Подключение фотокамеры к принтеру | 👁️25 | Защита | 👁️56 |
| Поочередная печать снимков | 👁️27 | Повернуть снимок | 👁️58 |
| Печать нескольких изображений | 👁️29 | Звуковая заметка | 👁️59 |
| Меню съемки (для режима 📷 (авто)) | 👁️32 | Копирование (копирование с карты памяти во внутреннюю память фотокамеры и наоборот) | 👁️61 |
| Режим изображения (размер и качество изображения) | 👁️32 | Меню видео | 👁️63 |
| Баланс белого (регулировка оттенка) | 👁️34 | Параметры видео | 👁️63 |
| | | Режим автофокуса | 👁️65 |
| | | Подавл. шумов от ветра | 👁️65 |
| | | Меню настройки | 👁️66 |
| | | Экран приветствия | 👁️66 |
| | | Часовой пояс и дата | 👁️67 |
| | | Настройка монитора | 👁️70 |
| | | Печать даты (впечатывание даты и времени) | 👁️72 |
| | | Подавл. вибраций | 👁️73 |
| | | Обнаруж. движения | 👁️75 |

| | | |
|---|---|-----------|
| АФ-помощь |  | 76 |
| Цифровой зум..... |  | 77 |
| Настройка звука..... |  | 78 |
| Авто выкл. |  | 79 |
| Форматир. памяти/Форматир. карточки |  | 80 |
| Язык/Language |  | 81 |
| Режим видео..... |  | 82 |
| Зарядка от ПК..... |  | 83 |
| Предуп. о закр. глаз..... |  | 85 |
| Загрузка Eye-Fi..... |  | 87 |
| Сброс всех знач..... |  | 88 |
| Версия прошивки |  | 91 |
| Имена файлов снимков, звуковых файлов и папок..... |  | 92 |
| Дополнительные принадлежности |  | 94 |
| Сообщения об ошибках |  | 95 |

| | | |
|--|---|----------|
| Технические примечания и алфавитный указатель |  | 1 |
| Увеличение срока службы и улучшение работы фотокамеры |  | 2 |
| Фотокамера..... |  | 2 |
| Батарея..... |  | 4 |
| Сетевое зарядное устройство..... |  | 5 |
| Карты памяти..... |  | 5 |
| Очистка и хранение |  | 6 |
| Чистка..... |  | 6 |
| Хранение..... |  | 6 |
| Поиск и устранение неисправностей |  | 7 |

| | | |
|--|---|-----------|
| Технические характеристики..... |  | 17 |
| Поддерживаемые стандарты |  | 21 |
| Рекомендованные карты памяти |  | 22 |
| Алфавитный указатель |  | 24 |



A series of ten horizontal dashed lines spanning the width of the page, intended for handwriting practice.



Основные элементы фотокамеры

В данном разделе содержится информация об элементах фотокамеры и сведения, отображаемые на мониторе.



| | |
|---|----------|
| Корпус фотокамеры | 2 |
| Прикрепление ремня фотокамеры | 5 |
| Использование меню (кнопка MENU) | 6 |
| Монитор | 8 |
| Режим съемки | 8 |
| Режим просмотра | 10 |





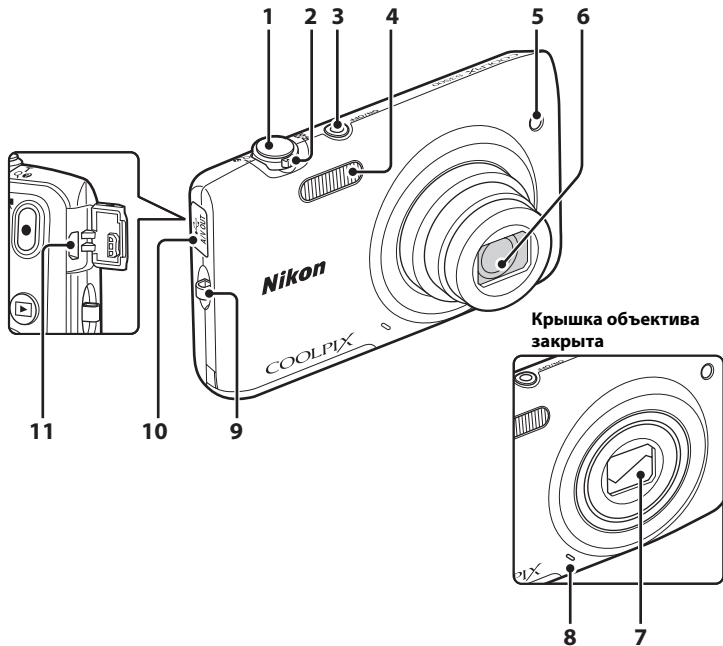

➔ Если вы хотите начать использование фотокамеры незамедлительно, см. раздел "Основные действия при съемке и просмотре" (📖13).

Корпус фотокамеры

Основные элементы фотокамеры



| | | |
|--|---|--------|
| 1 | Спусковая кнопка затвора..... | 30 |
| 2 | Рычажок зуммирования | 29 |
| | W : широкоугольное положение | 29 |
| | T : телефото..... | 29 |
| |  : просмотр уменьшенных изображений..... | 74 |
| |  : увеличение при просмотре..... | 75 |
|  : справка..... | 40 | |
| 3 | Выключатель питания/индикатор включения питания | 24, 25 |
| 4 | Вспышка | 53 |
| 5 | Индикатор автоспуска..... | 55 |
| | Вспомогательная подсветка АФ..... | 98 |

| | | |
|-----------|-------------------------------------|--|
| 6 | Объектив | |
| 7 | Крышка объектива..... |  2 |
| 8 | Встроенный микрофон | 90,  59 |
| 9 | Проушина для ремня фотокамеры..... | 5 |
| 10 | Крышка разъема | 16, 80,  22,  26 |
| | Разъем USB/аудио-/видеовыхода | 16, 80,  22,  26 |

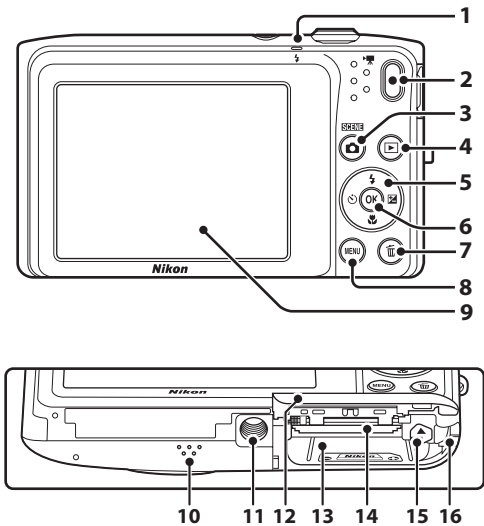

| | | | |
|----------|---|-----------|--|
| 1 | Индикатор зарядки..... 17,  | 9 | Монитор..... 8 |
| | Индикатор вспышки..... 53 | 10 | Громкоговоритель..... 95,  |
| 2 | Кнопка  (видеосъемка)..... 90 | 11 | Штативное гнездо.....  |
| 3 | Кнопка  (режим съемки) 26, 38, 40, 47, 49 | 12 | Крышка батарейного отсека/ гнезда карты памяти..... 14, 15 |
| 4 | Кнопка  (просмотр)..... 32, 77 | 13 | Батарейный отсек..... 14 |
| 5 | Мульти-selector | 14 | Гнездо для карты памяти..... 18 |
| 6 | Кнопка  (сделать выбор) | 15 | Защелка батареи..... 14 |
| 7 | Кнопка  (удалить)..... 34, 95,  | 16 | Крышка разъема питания (для подключения дополнительного сетевого блока питания).....  |
| 8 | Кнопка MENU 6, 62, 78, 94, 98 | | |

Прикрепление ремня фотокамеры

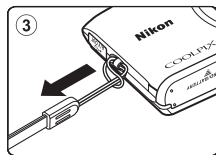
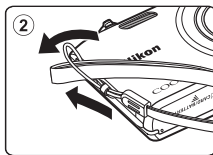
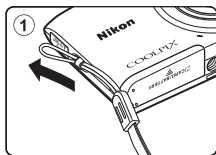

Использование меню (кнопка MENU)

Для перемещения по пунктам меню используйте мультиселектор и кнопку **OK**.

1 Нажмите кнопку **MENU**.

- Откроется меню.

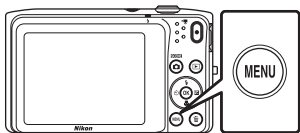

2 Нажмите мультиселектор ◀.

- Текущий символ меню отобразится желтым цветом.

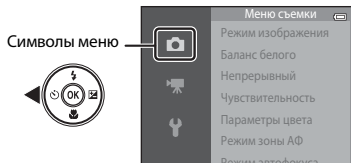

3 Нажмите **▲** или **▼** для выбора нужного символа меню.

- Меню изменится.

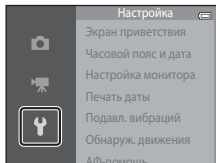

4 Нажмите кнопку **OK**.

- Параметры меню станут доступными для выбора.

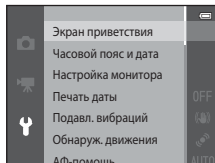

5 Нажмите кнопку ▲ или ▼ для выбора параметра меню.

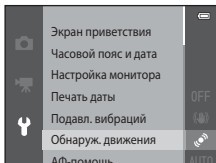

6 Нажмите кнопку OK.

- Отобразятся настройки для выбранного параметра.

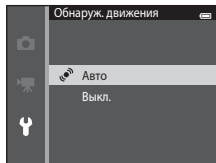

7 Нажмите кнопку ▲ или ▼ для выбора настройки.

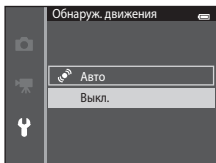



8 Нажмите кнопку OK.

- Выбранная настройка применена.
- По завершении использования меню нажмите кнопку MENU.



Настройка параметров меню

- Определенные пункты меню не удастся установить в зависимости от режима съемки или состояния фотокамеры. Недоступные пункты, отображающиеся серым цветом, невозможно выбрать.
- Если отображается меню, можно переключиться в режим съемки, нажав спусковую кнопку затвора, кнопку  (режим съемки) или кнопку  (режим видеосъемки).

Монитор

Информация, которая отображается на мониторе, зависит от настроек фотокамеры и состояния использования.

Согласно настройке по умолчанию индикаторы ниже отображаются, когда фотокамера включена или выполняется операция, и исчезают через несколько секунд (если для параметра **Информация о фото** в разделе **Настройка монитора** (📖98) установлено значение **Авто**).

Режим съемки

Основные элементы фотокамеры

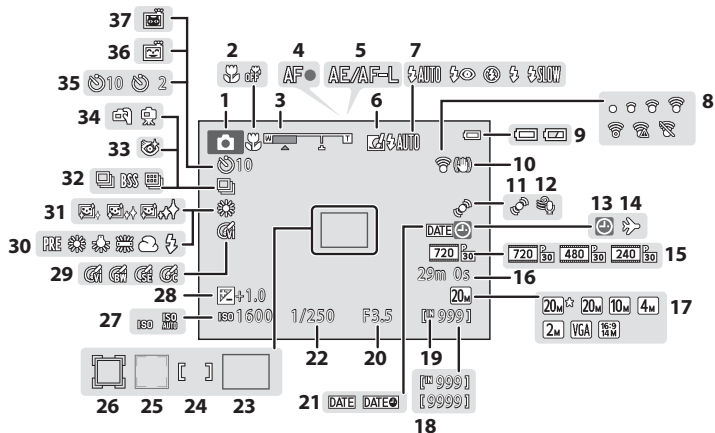

| | | |
|-----------|--|--|
| 1 | Режим съемки | 26, 38, 40, 47, 49 |
| 2 | Режим макросъемки | 57 |
| 3 | Индикатор зума | 29, 57 |
| 4 | Индикатор фокусировки | 30 |
| 5 | Индикатор AE/AF-L..... |  47 |
| 6 | Символ быстрых эффектов..... | 64,  47 |
| 7 | Режим вспышки | 53 |
| 8 | Индикатор передачи данных Eye-Fi | 99,  87 |
| 9 | Индикатор уровня заряда батареи..... | 24 |
| 10 | Символ подавления вибраций..... | 98,  73 |
| 11 | Символ обнаружения движения | 98,  75 |
| 12 | Подавл. шумов от ветра..... | 94,  65 |
| 13 | Индикатор "Дата не установлена" | 20,  67,  95 |
| 14 | Пункт назначения..... | 98,  67 |
| 15 | Параметры видео | 94,  63 |
| 16 | Длина видеоролика..... | 90,  64 |
| 17 | Режим изображения | 63,  32 |
| 18 | Число оставшихся кадров (фотографий) | 24,  33 |
| 19 | Индикатор внутренней памяти..... | 24, 90 |

| | | |
|-----------|---|--|
| 20 | Значение диафрагмы..... | 30 |
| 21 | Печать даты..... | 98,  72 |
| 22 | Выдержка..... | 30 |
| 23 | Зона фокусировки (авто) | 30, 63,  42 |
| 24 | Зона фокусировки (для ручной или центральной фокусировки)..... | 63,  43 |
| 25 | Зона фокусировки (система распознавания лиц, распознавание животных)..... | 30, 46, 49, 63,  42 |
| 26 | Зона фокусировки (ведение объекта) | 63,  43 |
| 27 | Чувствительность..... | 63,  39 |
| 28 | Величина коррекции экспозиции | 59 |
| 29 | Параметры цвета | 63,  41 |
| 30 | Режим баланса белого..... | 63,  34 |
| 31 | Смягчение тона кожи..... | 64,  48 |
| 32 | Режим непрерывной съемки..... | 63,  37 |
| 33 | Отслеж. моргания..... | 64,  50 |
| 34 | С рук/со штатива..... | 43 |
| 35 | Индикатор автоспуска | 55 |
| 36 | Таймер улыбки | 64,  49 |
| 37 | Автосп. для пор. пит. | 46, 55 |

Режим просмотра

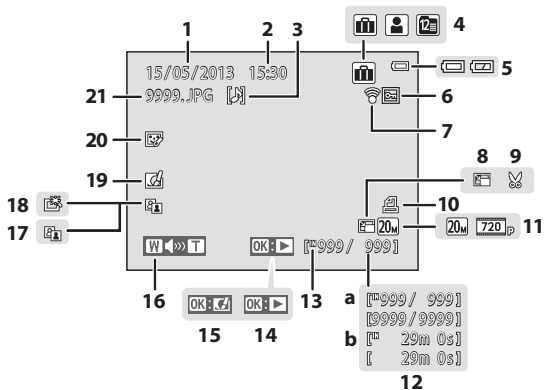

| | | |
|-----------|---|--|
| 1 | Дата записи..... | 20 |
| 2 | Время записи..... | 20 |
| 3 | Символ звуковой заметки..... | 78,  60 |
| 4 | Символ альбома в режиме избранных снимков..... | 76,  5 |
| | Символ категории в режиме автосортировки..... | 76,  9 |
| | Символ списка по дате..... | 76,  11 |
| 5 | Индикатор уровня заряда батареи..... | 24 |
| 6 | Символ защиты..... | 78,  56 |
| 7 | Индикатор передачи данных Eye-Fi | 99,  87 |
| | 8 | Символ уменьшенного снимка..... |
| 9 | Символ кадрирования..... | 74,  20 |
| 10 | Символ задания печати..... | 78,  51 |
| | 11 | Режим изображения..... |
| | Параметры видео..... | 94,  63 |

| | | |
|-----------|---|--|
| 12 | a Номер текущего кадра/ общее число кадров..... | 32 |
| | b Длина видеоролика..... | 95 |
| 13 | Индикатор внутренней памяти..... | 32 |
| 14 | Указатель воспроизведения видеоролика | 95 |
| | 15 | Указатель быстрых эффектов..... |
| 16 | Индикатор громкости..... | 95,  60 |
| 17 | Символ D-Lighting..... | 78,  16 |
| 18 | Символ быстрой обработки..... | 78,  16 |
| 19 | Символ быстрых эффектов..... | 33,  14 |
| 20 | Символ "глянцевого" ретуширование | 78,  17 |
| | 21 | Номер и тип файла..... |



A series of ten horizontal dashed lines spanning the width of the page, intended for handwriting practice.



Основные действия при съемке и просмотре

Подготовка

| | |
|---|----|
| Подготовка 1. Установка батареи | 14 |
| Подготовка 2. Зарядка батареи | 16 |
| Подготовка 3. Установка карты памяти | 18 |
| Подготовка 4. Настройка языка, даты и времени | 20 |

Съемка

| | |
|-----------------------------------|----|
| Шаг 1. Включение фотокамеры | 24 |
| Шаг 2. Выбор режима съемки | 26 |
| Шаг 3. Компонировка кадра | 28 |
| Шаг 4. Фокусировка и съемка | 30 |

Просмотр

| | |
|--|----|
| Шаг 5. Просмотр изображений | 32 |
| Шаг 6. Удаление ненужных изображений | 34 |

Подготовка 1. Установка батареи

- 1 Откройте крышку батарейного отсека/гнезда карты памяти

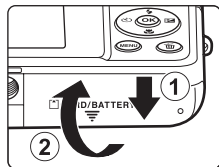

- 2 Установите прилагаемую литий-ионную аккумуляторную батарею EN-EL19.

- Краем батареи передвиньте оранжевую защелку батареи в направлении, указанном стрелкой (1), и вставьте батарею (2) до конца.
- Батарея будет вставлена надлежащим образом, когда защелка батареи встанет на место.

Защелка батареи

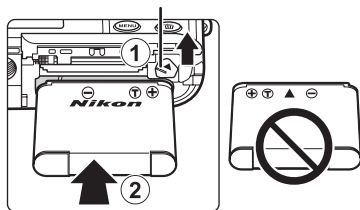

Правильная установка батареи

Неправильное положение батареи при установке может привести к повреждению фотокамеры. Убедитесь, что батарея находится в правильном положении.

- 3 Закройте крышку батарейного отсека/гнезда карты памяти.

- Зарядите батарею перед первым использованием или при ее разрядке. Для получения дополнительной информации см. стр. 16.

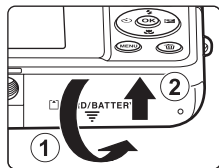

Извлечение батареи

Выключите фотокамеру. Перед открытием крышки батарейного отсека/гнезда карты памяти убедитесь, что индикатор включения питания и монитор не горят.

Надавите на оранжевую защелку батареи в направлении, указанном стрелкой (1), для частичного извлечения батареи. Извлекайте батарею из фотокамеры прямо (2); не тяните ее под углом.

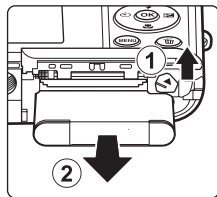

Предупреждение о высокой температуре

Фотокамера, батарея или карта памяти могут нагреться сразу после использования фотокамеры. Соблюдайте осторожность при извлечении батареи или карты памяти.

Примечание относительно батареи

Прочтите и примите к сведению предупреждения о батарее на странице ix и в разделе "Батарея" (i4) перед использованием изделия.

Подготовка 2. Зарядка батареи

1 Подготовьте прилагаемое сетевое зарядное устройство ЕН-70Р.

- Если в комплект поставки фотокамеры входит штекер сетевого блока питания переменного тока*, прикрепите штекер сетевого блока питания переменного тока к сетевому зарядному устройству. Плотно вставьте штекер сетевого блока питания переменного тока, чтобы надежно закрепить его на месте. После этого при попытке отсоединения штекера сетевого блока питания переменного тока с усилием можно повредить изделие.

* Форма штекера сетевого блока питания переменного тока зависит от страны или региона, в котором фотокамера была приобретена. В Аргентине и Корее сетевое зарядное устройство поставляется с прикрепленным штекером сетевого блока питания переменного тока.

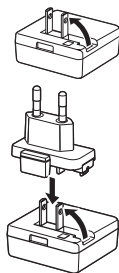

2 Обязательно вставьте батарею в фотокамеру и подсоедините фотокамеру к сетевому зарядному устройству в последовательности от ① к ③.

- Фотокамера должна быть выключена.
- Убедитесь в правильной ориентации разъемов. Не вставляйте разъемы под углом и не прилагайте чрезмерных усилий при подсоединении или отсоединении разъемов.

Индикатор зарядки

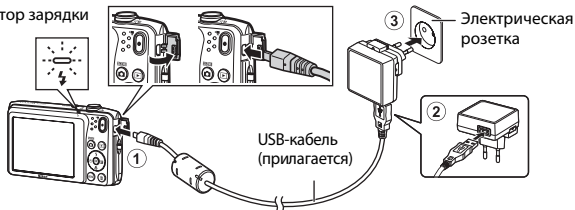

- Индикатор зарядки будет медленно мигать зеленым цветом, указывая на то, что батарея заряжается.
- Полностью разряженная батарея заряжается около 2 часов и 40 минут.
- Когда батарея будет полностью заряжена, индикатор зарядки погаснет.
- Для получения дополнительной информации см. раздел "Индикатор зарядки" (📖17).

- 3** Отсоедините сетевое зарядное устройство от розетки, а затем отсоедините USB-кабель.

Индикатор зарядки

| Состояние | Описание |
|---------------------------|---|
| Мигает медленно (зеленым) | Батарея заряжается. |
| Выкл. | Батарея не заряжается. После завершения зарядки индикатор зарядки перестанет мигать зеленым и погаснет. |
| Мигает быстро (зеленым) | <ul style="list-style-type: none">• Температура окружающей среды не подходит для зарядки. Заряжайте батарею в помещении при температуре окружающей среды от 5 °C до 35 °C.• USB-кабель сетевого зарядного устройства подсоединен неправильно или неисправна батарея. Отсоедините USB-кабель или сетевое зарядное устройство и подсоедините заново либо замените батарею. |

Примечание относительно сетевого зарядного устройства

Прочтите и примите к сведению предупреждения о сетевом зарядном устройстве на странице ix и в разделе "Сетевое зарядное устройство" (🔌5) перед использованием изделия.

Зарядка батареи с помощью компьютера или зарядного устройства

- При подсоединении фотокамеры COOLPIX S3500 к компьютеру также выполняется зарядка литий-ионной аккумуляторной батареи EN-EL19 (📖80, 🛠83).
- Литий-ионную аккумуляторную батарею EN-EL19 можно также зарядить с помощью зарядного устройства MH-66 (приобретается дополнительно; 🛠94).

Использование фотокамеры во время зарядки

Если во время зарядки батареи фотокамеры с помощью сетевого зарядного устройства нажать выключатель питания или нажать и удерживать кнопку  (просмотр), то фотокамера включится в режиме просмотра и можно будет просмотреть изображения. Выполнить съемку не удастся.

Подготовка 3. Установка карты памяти

- 1 Убедитесь, что индикатор включения питания не горит, а монитор выключен. Откройте крышку батарейного отсека/гнезда карты памяти.

- Выключите фотокамеру и откройте крышку.

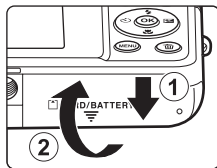

- 2 Вставьте карту памяти.

- Вставьте карту памяти правильно и до полной фиксации.

Установка карты памяти

Попытка вставить карту памяти не той стороной может привести к повреждению фотокамеры или карты.

Убедитесь, что карта памяти находится в правильном положении.

Гнездо для карты памяти

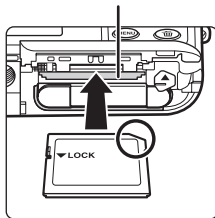

- 3 Закройте крышку батарейного отсека/гнезда карты памяти.

✓ Форматирование карты памяти

- При первой установке в фотокамеру карты памяти, которая ранее использовалась в другом устройстве, обязательно отформатируйте ее с помощью этой фотокамеры.
- **При форматировании карты памяти вся информация, сохраненная на ней, будет удалена безвозвратно.** Перед тем как выполнить форматирование, сохраните все важные снимки на компьютере.
- Чтобы отформатировать карту памяти, вставьте ее в фотокамеру, нажмите **MENU** и выберите **Форматир. карточки** (📖99) в меню настройки (📖98).

✓ Примечание относительно карт памяти

Смотрите документацию, прилагаемую к карте памяти, а также пункт "Карты памяти" (🔧5) в разделе "Увеличение срока службы и улучшение работы фотокамеры".

Извлечение карты памяти

Выключите фотокамеру. Перед открытием крышки батарейного отсека/гнезда карты памяти убедитесь, что индикатор включения питания и монитор не горят.

Аккуратно нажмите на карту памяти в фотокамере (①), чтобы частично извлечь ее. Извлекайте карту памяти из фотокамеры прямо (②); не тяните ее под углом.

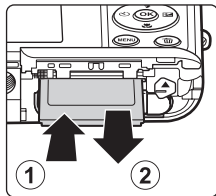

✓ Предупреждение о высокой температуре

Фотокамера, батарея или карта памяти могут нагреться сразу после использования фотокамеры. Соблюдайте осторожность при извлечении батареи или карты памяти.

Внутренняя память и карты памяти

Данные фотокамеры, включая изображения и видеоролики, можно сохранить как во внутренней памяти фотокамеры (прибл. 25 МБ), так и на карте памяти. Чтобы использовать внутреннюю память фотокамеры для съемки или просмотра, сначала извлеките карту памяти.

Подготовка 4. Настройка языка, даты и времени

При первом включении фотокамеры отображается экран выбора языка и экран настройки даты и времени.

1 Для включения фотокамеры нажмите выключатель питания.

- Если фотокамера включена, загорится индикатор включения питания (зеленый), а затем включится монитор (индикатор включения питания выключится после включения монитора).

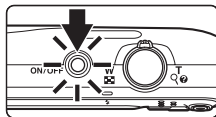

2 С помощью кнопки мультиселектора ▲ или ▼ выберите нужный язык, а затем нажмите кнопку OK.

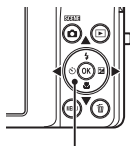

Мультиселектор

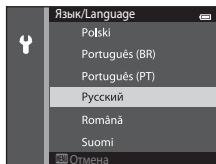

3 Нажмите ▲ или ▼, чтобы выбрать Да, а затем нажмите кнопку OK.

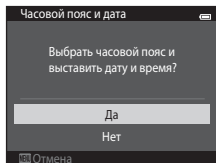

4 Нажмите кнопку ◀ или ▶, чтобы выбрать домашний часовой пояс, и нажмите кнопку ОК.

- Для включения летнего времени нажмите ▲. Если включен режим летнего времени, в верхней части монитора отображается символ ☀. Чтобы выключить режим летнего времени, нажмите ▼.

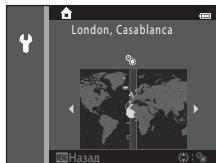

5 Нажмите кнопку ▲ или ▼, чтобы выбрать порядок отображения дня, месяца и года, и нажмите кнопку ОК или ▶.

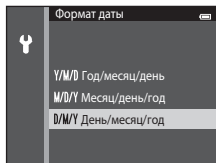

6 Нажмите кнопку ▲, ▼, ◀ или ▶, чтобы изменить дату и время, а затем нажмите кнопку ОК.

- Выберите поле: нажмите кнопку ▶ или ◀ (будут поочередно выделены поля **Д**, **М**, **Г**, часов и минут).
- Измените дату и время: нажмите ▲ или ▼.
- Проверьте настройки: выберите поле минут и нажмите кнопку ОК или ▶.

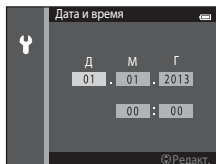

7 Нажмите ▲ или ▼, чтобы выбрать **Да**, а затем нажмите кнопку ОК.

- После применения настроек выдвигается объектив, и монитор переходит в режим съемки.

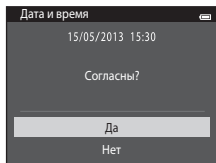



Изменение языка или настройки даты и времени

- Эти настройки можно изменить с помощью параметров **Язык/Language** и **Часовой пояс и дата** в меню настройки (📖98).
- Режим летнего времени можно включить или выключить в меню настройки 🗓️, выбрав параметр **Часовой пояс и дата**, а затем параметр **Часовой пояс**. Нажмите кнопку мультиселектора ▶️, а затем ▲, чтобы включить летнее время и перевести часы на один час вперед. При отключении летнего времени часы переводятся на один час назад. Если выбран пункт назначения (📍), фотокамера автоматически вычислит разницу во времени между пунктом назначения и домашним часовым поясом (🏠), и будет сохранять изображения с использованием даты и времени пункта назначения.
- При выходе без настройки даты и времени будет мигать символ 🕒 при отображении экрана съемки. В меню настройки используйте параметр **Часовой пояс и дата** для установки даты и времени (📖98).



Батарея часов

- Питание часов фотокамеры осуществляется с помощью встроенной резервной батареи. Подзарядка резервной батареи осуществляется, когда в фотокамеру установлена основная батарея или фотокамера подключена к дополнительному сетевому блоку питания; подзарядка в течение приблизительно десяти часов может обеспечить работу часов в течение нескольких дней.
- Если резервная батарея разряжена, экран настройки даты и времени отображается при включении фотокамеры. Установите заново дату и время. Для получения дополнительной информации см. раздел "Подготовка 4. Настройка языка, даты и времени" (шаг 3, 📖20).



Впечатывание даты съемки в печатаемые изображения

- Перед съемкой установите дату и время.
- Во время съемки можно постоянно впечатывать дату съемки на изображения, установив функцию **Печатать даты** в меню настройки (📖98).
- Для печати даты съемки на изображениях, сделанных без функции **Печатать даты**, можно использовать программное обеспечение ViewNX 2 (📖82).



A series of ten horizontal dashed lines spanning the width of the page, intended for handwriting practice.

Шаг 1. Включение фотокамеры

1 Для включения фотокамеры нажмите выключатель питания.

- Выдвигается объектив и включается монитор.

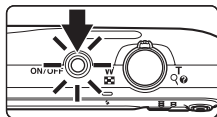

2 Проверьте индикатор уровня заряда батареи и число оставшихся кадров.

Индикатор уровня заряда батареи

| Индикатор | Описание |
|--------------------|---|
| | Высокий уровень заряда батареи. |
| | Низкий уровень заряда батареи. Позаботьтесь о ее зарядке или замене. |
| Батарея разряжена. | Фотокамере не удается выполнить съемку. Зарядите или замените батарею |

Индикатор уровня заряда батареи

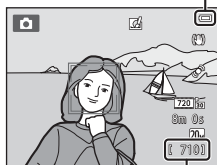

Число оставшихся кадров

Число оставшихся кадров

На мониторе отображается число изображений, которые можно сделать.



- Если карта памяти не вставлена, отображается символ , который означает, что изображения будут сохранены во внутренней памяти фотокамеры (прибл. 25 МБ).
- Число оставшихся кадров зависит от оставшегося свободного места во внутренней памяти или на карте памяти, а также от качества изображения и размера изображения (режим изображения) (33).

Включение и выключение фотокамеры



- Если фотокамера включена, загорится индикатор включения питания (зеленый), а затем включится монитор (индикатор включения питания выключится после выключения монитора).
- Чтобы выключить фотокамеру, нажмите на выключатель питания. При выключении фотокамеры выключается и индикатор включения питания, и монитор.
- Для включения фотокамеры в режиме просмотра нажмите и удерживайте кнопку  (просмотр). Объектив не выдвинется.

Функция экономии энергии (автовыключение)

Если в течение определенного времени не выполняются никаких действий, монитор выключится, фотокамера перейдет в режим ожидания, а индикатор включения питания будет мигать. Если пользователь не выполнит какую-то операцию приблизительно в течение следующих трех минут, фотокамера выключится автоматически. Нажмите одну из следующих кнопок, чтобы включить монитор во время мигания индикатора включения питания.

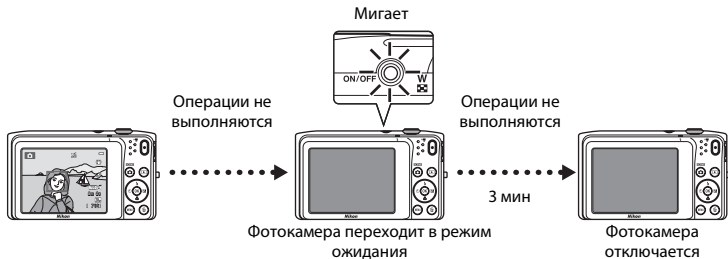
- Выключатель питания, спусковая кнопка затвора, кнопка  (режим съемки), кнопка  (просмотр) или кнопка  видеосъемка).



- Время, после которого фотокамера переходит в режим ожидания, можно изменить с помощью функции **Авто выкл.** (99) в меню настройки (98).
- По умолчанию фотокамера переходит в режим ожидания приблизительно через минуту при использовании режима съемки или просмотра.
- При использовании сетевого блока питания EH-62G (приобретается дополнительно) фотокамера перейдет в режим ожидания через 30 минут (фиксированное значение).

Источник питания переменного тока

- При использовании сетевого блока питания EH-62G (приобретается дополнительно; 94) фотокамера COOLPIX S3500 может работать от розетки, и можно выполнить операции съемки или просмотра.
- Ни при каких обстоятельствах не используйте сетевой блок питания другой модели или другого производителя, кроме блока питания EH-62G. Несоблюдение этой меры предосторожности может привести к перегреву или повреждению фотокамеры.

Шаг 2. Выбор режима съемки

1 Нажмите кнопку .

- Отобразится меню выбора режима съемки, в котором можно выбрать нужный режим съемки.

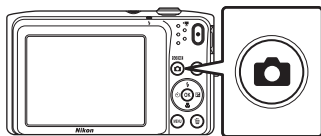

2 С помощью кнопки мультиселектора или выберите режим съемки и нажмите кнопку .

- В этом примере используется режим  (авто).
- Настройка режима съемки сохраняется даже при выключении фотокамеры.

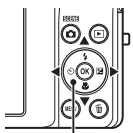

Мультиселектор

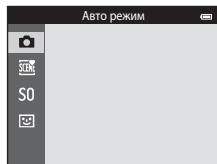

Доступные режимы съемки



Авто режим

📖38

Используется для выполнения общей фотосъемки. Настройки можно изменить в меню съемки (📖63) в соответствии с условиями съемки и нужным типом снимков.



Сюжет

📖40

Настройки фотокамеры автоматически оптимизируются для выбранного сюжета. При использовании автовыбора сюжета фотокамера автоматически выбирает оптимальный сюжетный режим при компоновке изображения, облегчая съемку путем использования подходящего для сюжета режима.

- Для выбора сюжета перейдите в меню выбора режима съемки, затем нажмите кнопку мультиселектора ►. Выберите нужный сюжет, нажав ▲, ▼, ◀ или ▶, а затем нажмите кнопку **OK**.



Специальн. эффекты

📖47

Во время съемки к изображениям можно применять эффекты. Доступны двенадцать различных эффектов.

- Для выбора эффекта перейдите в меню режима съемки, а затем нажмите кнопку мультиселектора ►. Выберите нужный эффект, нажав ▲, ▼, ◀ или ▶, а затем нажмите кнопку **OK**.



Интеллект. портрет

📖49

Если фотокамера обнаружит улыбку на лице, можно автоматически выполнить съемку изображения без нажатия спусковой кнопки затвора (таймер улыбки). Для смягчения тона кожи или человеческого лиц используется функция смягчения тона кожи.



Изменение параметров съемки

- Для получения дополнительной информации см. раздел "Функции, которые можно установить с помощью мультиселектора" (📖52).
 - Для получения дополнительной информации см. раздел "Использование вспышки (режимы вспышки)" (📖53).
 - Для получения дополнительной информации см. раздел "Использование автоспуска" (📖55).
 - Для получения дополнительной информации см. раздел "Использование режима макросъемки" (📖57).
 - Для получения дополнительной информации см. раздел "Регулировка яркости (коррекция экспозиции)" (📖59).
- Для получения дополнительной информации см. раздел "Функции, которые можно установить с помощью кнопки **MENU** (меню съемки)" (📖62).
- Для получения дополнительной информации см. раздел "Функции, которые можно установить с помощью кнопки **MENU** (меню настройки)" (📖98).

Шаг 3. Компоновка кадра

1 Крепко держите фотокамеру двумя руками.

- Уберите пальцы и другие предметы от объектива, вспышки, вспомогательной подсветки АФ, микрофона и громкоговорителя.
- При съемке в портретной ("вертикальной") ориентации поверните фотокамеру таким образом, чтобы встроенная вспышка находилась над объективом.

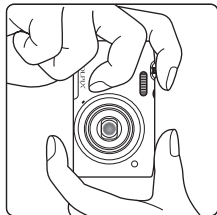
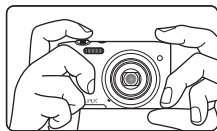

2 Скомпонуйте кадр.

- Скомпонуйте кадр, расположив объект ближе к центру кадра.
- Если фотокамера распознает лицо, это лицо будет выделено двойной желтой рамкой (зона фокусировки) (настройка по умолчанию).

Символ режима съемки

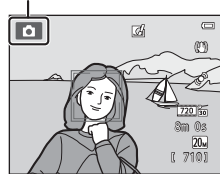



Использование штатива

- Рекомендуется использовать штатив для обеспечения устойчивости фотокамеры во время съемки в следующих ситуациях.
 - Во время съемки при недостаточном освещении или при выборе для режима вспышки (📖54) значения Ⓜ (Выкл.).
 - Во время использования настройки "Телефото".
- При использовании штатива для обеспечения устойчивости фотокамеры во время съемки установите для параметра **Подавл. вибраций** значение **Выкл.** в меню настройки (📖98).

Использование зума

Используйте рычажок зуммирования для включения оптического зума.

- Для увеличения масштаба изображения так, чтобы объект занимал большую площадь в кадре, поверните рычажок зуммирования в положение **T**.
- Чтобы уменьшить масштаб изображения и увеличить охват кадра, поверните рычажок зуммирования в положение **W**.
- При включении фотокамеры положение зума устанавливается в максимальное широкоугольное положение.
- При повороте рычажка зуммирования индикатор зума отображается в верхней части монитора.
- Цифровой зум, позволяющий увеличивать объект в 4х раза по сравнению с максимальным значением оптического зума, можно включить, повернув и удерживая рычажок зуммирования в положении **T**, когда фотокамера находится в максимальном положении оптического зума.

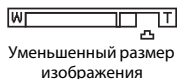

Цифровой зум и интерполяция

При использовании цифрового зума качество изображения снижается из-за интерполяции, когда значение увеличения превышает положение 📏. Так как положение 📏 перемещается вправо при уменьшении размера изображения, выбор меньшего размера изображения в настройках режима изображения (📖63, 📏32) позволяет выполнить дальнейшее увеличение без снижения качества изображения из-за интерполяции.

Шаг 4. Фокусировка и съемка

1 Нажмите спусковую кнопку затвора наполовину (📖31).

- При нажатии спусковой кнопки затвора наполовину будут установлены значения фокусировки и экспозиции (выдержка и диафрагма) фотокамеры. Фокусировка и экспозиция остаются заблокированными, пока спусковая кнопка затвора удерживается нажатой наполовину.
- Если объект находится в фокусе, зона фокусировки в центре рамки станет зеленой. Для получения дополнительной информации см. раздел "Зона АФ" (📖67).
- При использовании цифрового зума зона фокусировки не отображается, и фотокамера фокусируется на объекте в центре кадра. После настройки фокуса индикатор фокусировки (📖8) загорится зеленым.
- Если при нажатии спусковой кнопки затвора наполовину зона фокусировки или индикатор фокусировки мигают красным цветом, фотокамера не может выполнить фокусировку. Измените компоновку кадра и повторно нажмите спусковую кнопку затвора наполовину.

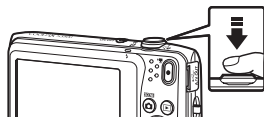

Зона фокусировки

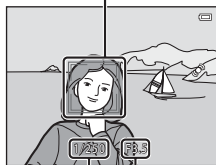

Выдержка Значение диафрагмы

2 Плавно нажмите спусковую кнопку затвора до конца (📖31).

- Сработает затвор, и изображение будет сохранено на карте памяти или во внутренней памяти.



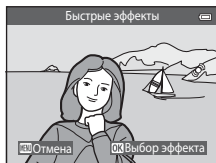

3 Для применения эффекта к изображению нажмите кнопку **OK**.

- Отобразится экран для выбора эффекта. Для получения дополнительной информации см. раздел "Использование быстрых эффектов" (📖39).
- При нажатии кнопки **MENU**, а также если в течение приблизительно пяти секунд не выполняются никакие действия, на дисплее отобразится экран съемки.
- Чтобы не отображался экран, показанный справа, установите для параметра **Быстрые эффекты** значение **Выкл.** (📖62).



Спусковая кнопка затвора

| | |
|--|---|
| <p>Нажатие наполовину</p>  | <p>Для установки фокуса и экспозиции (выдержка и диафрагма) слегка нажмите спусковую кнопку затвора до появления небольшого сопротивления. Фокусировка и экспозиция остаются заблокированными, пока спусковая кнопка затвора удерживается нажатой наполовину.</p> |
| <p>Нажатие полностью</p>  | <p>Нажав спусковую кнопку затвора наполовину, нажмите спусковую кнопку затвора до конца для спуска затвора и выполнения съемки изображения. Не прикладывайте усилий при нажатии спусковой кнопки затвора. Это может вызвать дрожание фотокамеры и стать причиной смазывания снимков. Слегка нажмите кнопку.</p> |

✓ **Примечание относительно записи изображений и сохранения видеороликов**

Во время записи изображений или во время сохранения видеороликов мигает индикатор, показывающий число оставшихся кадров, или индикатор, показывающий максимальную длину видеоролика. **Не открывайте крышку батарейного отсека/гнезда карты памяти и не извлекайте батарею или карту памяти**, пока мигает индикатор. Несоблюдение этого правила может привести к потере данных или повреждению фотокамеры или карты памяти.

✓ **Примечание относительно фокусировки**

Для получения дополнительной информации см. раздел "Объекты, для которых недоступна автофокусировка" (📖71).

📎 **Вспомогательная подсветка АФ и вспышка**

Если объект плохо освещен, при нажатии спусковой кнопки затвора наполовину может включиться вспомогательная подсветка АФ (📖98), а при нажатии спусковой кнопки затвора до конца может сработать вспышка (📖53).

📎 **Рекомендации по успешной съемке**

Если вы думаете, что можете не успеть сделать снимок, не нажимайте спусковую кнопку затвора наполовину, а нажмите ее полностью.

Шаг 5. Просмотр изображений







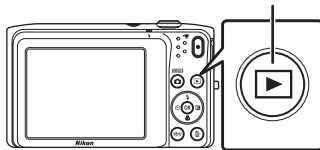



1 Нажмите кнопку (просмотр).

- Фотокамера войдет в режим просмотра, а последнее записанное изображение будет отображаться в режиме полнокадрового просмотра.

Кнопка  (просмотр)



2 С помощью мультиселектора выберите изображение, которое требуется отобразить.

- Нажмите кнопку  или , чтобы просмотреть предыдущее изображение.
- Нажмите кнопку  или , чтобы просмотреть следующее изображение.
- Чтобы быстро пролистать изображения, нажимайте и удерживайте нажатыми кнопки , ,  или  мультиселектора.
- Для просмотра изображений, сохраненных во внутренней памяти, извлеките карту памяти. В области номера текущего кадра/общего числа кадров отобразится символ .
- Для возврата в режим съемки нажмите кнопку , спусковую кнопку затвора или кнопку  (видеосъемка).

Просмотр предыдущего изображения

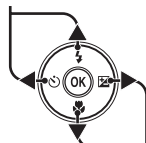



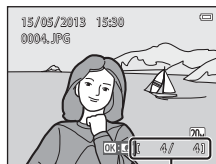

Просмотр следующего изображения









Номер текущего кадра/
общее число кадров

Просмотр изображений



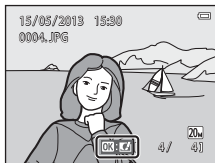

- При переключении на следующее или предыдущее изображение снимки могут кратковременно отображаться с низким разрешением.
- Изображения, полученные с помощью функции распознавания лиц людей () или морд питомцев (), будут повернуты, и отобразятся автоматически в режиме полнокадрового просмотра в соответствии с ориентацией распознанных лиц (морд) за исключением изображений, полученных с помощью функции **Непрерывный, BSS, Мультикадр 16** () или **Ведение объекта** ().
- Ориентацию изображений можно изменить с помощью функции **Повернуть снимок** () в меню просмотра.

Примечания относительно функции быстрых эффектов

- При отображении индикации **OK: [F]** в режиме полнокадрового просмотра можно применить эффект к изображению, нажав кнопку .
- При отображении экрана выбора эффектов нажмите кнопку мультиселектора  или  для выбора эффекта, кнопку , а затем выберите **Да** в диалоговом окне и нажмите кнопку , чтобы сохранить изображение как отдельный файл. Для получения дополнительной информации см. раздел "Быстрые эффекты" () 14).







Дополнительная информация

- Для получения дополнительной информации см. раздел "Увеличение при просмотре" () 74).
- Для получения дополнительной информации см. раздел "Отображение уменьшенных изображений/Отображение календаря" () 75).
- Для получения дополнительной информации см. раздел "Выбор определенных типов изображений для просмотра" () 76).
- Для получения дополнительной информации см. раздел "Функции, которые можно установить с помощью кнопки MENU (меню просмотра)" () 78).

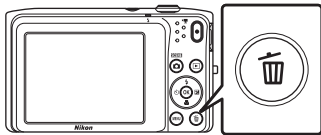
Шаг 6. Удаление ненужных изображений



- 1** Для удаления изображения, отображаемого в данный момент на мониторе, нажмите кнопку .



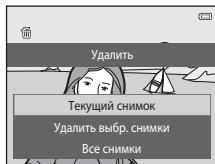

- 2** Нажмите кнопку мультиселектора  или , чтобы выбрать нужный способ удаления, а затем нажмите кнопку .

- **Текущий снимок:** удаление текущего отображаемого изображения.
- **Удалить выбр. снимки:** выбор нескольких изображений и их удаление. Для получения дополнительной информации см. раздел "Операции на экране удаления выбранных снимков" (135).
- **Все снимки:** удаление всех изображений.
- Для выхода без удаления изображения нажмите кнопку **MENU**.



- 3** Нажмите  или , чтобы выбрать **Да**, а затем нажмите кнопку .

- Восстановить удаленные изображения невозможно.
- Для выхода без удаления изображения нажмите кнопку  или , чтобы выбрать **Нет**, а затем нажмите кнопку .

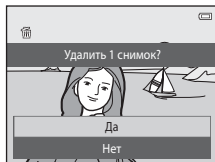

Операции на экране удаления выбранных снимков

1 Нажмите кнопку мультиселектора ◀ или ▶, чтобы выбрать изображение для удаления, а затем нажмите кнопку ▲, чтобы отобразить значок 🗑️.

- Для отмены выбора нажмите ▼, чтобы символ 🗑️ исчез.
- Поверните рычажок зуммирования (📖) в положение T (R), чтобы вернуться в режим полнокадрового просмотра, или в положение W (E) для отображения уменьшенных изображений.

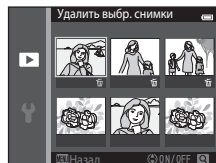

2 Установите значок 🗑️ для всех изображений, которые необходимо удалить, и нажмите кнопку OK для подтверждения выбора.

- Появится окно подтверждения. Следуйте инструкциям на экране, чтобы завершить процедуры.

✓ **Примечания относительно удаления изображений**

- Восстановить удаленные изображения невозможно. Перед удалением перенесите важные изображения на компьютер или другой носитель.
- Защищенные изображения удалить не удастся (🔒78).

🔪 **Удаление последнего изображения, сделанного в режиме съемки**

Для удаления последнего созданного изображения нажмите кнопку 🗑️ в режиме съемки.

🔪 **Выбор определенных типов изображений для удаления**

При использовании режима избранных снимков, автосортировки или режима списка по дате можно выбрать предназначенные для удаления изображения из альбома, категории или по дате съемки (🔒76).



A series of ten horizontal dashed lines spanning the width of the page, intended for handwriting practice.





Функции съемки

В данной главе содержится информация о каждом режиме съемки фотокамеры и функциях, доступных при использовании каждого режима съемки. Можно выбрать режим съемки и настроить параметры в зависимости от условий съемки и типа изображений, необходимых для съемки.

| | |
|--|-----------|
| Режим  (авто)..... | 38 |
| Сюжетный режим (съемка сюжетов) | 40 |
| Режим специальных эффектов (применение эффектов при съемке) | 47 |
| Режим интеллектуального портрета (создание изображений с улыбками)..... | 49 |
| Функции, которые можно установить с помощью мультиселектора | 52 |
| Использование вспышки (режимы вспышки) | 53 |
| Использование автоспуска | 55 |
| Использование режима макросъемки | 57 |
| Регулировка яркости (коррекция экспозиции) | 59 |
| Функции, которые можно установить с помощью кнопки MENU (меню съемки) | 62 |
| Функции, которые не удастся использовать одновременно | 65 |
| Фокусировка | 67 |

Режим (авто)

Режим  (авто) применяется для выполнения общей фотосъемки, что позволяет выполнить настройки в меню съемки в соответствии с условиями съемки и нужным типом снимков ([□□63](#)).

Войдите в режим съемки → кнопка  (режим съемки) → режим  (авто) → кнопка 

- Можно изменить способ выбора фотокамерой зоны фокусировки в кадре, изменив настройки параметра **Режим зоны АФ** ([□□63](#)). По умолчанию установлено значение **Приоритет лица**.
- Если в меню съемки для параметра **Режим зоны АФ** установлено значение **Приоритет лица** (настройка по умолчанию), фотокамера выполнит фокусировку на объекте следующим образом.
 - Если фотокамера распознает человеческое лицо, она фокусируется на нем автоматически (для получения дополнительной информации см. раздел "Распознавание лиц" ([□□68](#))).
 - Если лицо не обнаружено, фотокамера автоматически выбирает одну (или несколько) из девяти зон фокусировки, содержащую объект, который находится ближе всех к фотокамере. Когда объект съемки окажется в фокусе, зона фокусировки (активная зона фокусировки) загорается зеленым цветом (не более девяти зон).

Изменение настроек режима (авто)

- Функции, которые можно установить с помощью мульти-selector ([□□52](#)): режим вспышки ([□□53](#)), автоспуск ([□□55](#)), режим макросъемки ([□□57](#)), коррекция экспозиции ([□□59](#)).
- Функции, которые можно настроить с помощью нажатия кнопки **MENU**: параметры, доступные в меню автоматической съемки ([□□63](#)).





Функции, которые не удастся использовать одновременно

Некоторые параметры не удастся использовать с другими функциями ([□□65](#)).

Использование быстрых эффектов



В режиме  (авто) можно применить эффекты к изображениям сразу после спуска затвора.



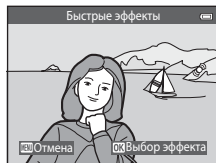

- Отредактированное изображение сохраняется в качестве отдельного файла под другим именем (92).

1 Нажмите кнопку , которая отобразится после выполнения съемки в режиме  (авто).

- При нажатии кнопки **MENU**, а также если в течение приблизительно пяти секунд не выполняются никакие действия, на дисплее отобразится экран съемки.
- Чтобы не отображался экран, показанный справа, установите для параметра **Быстрые эффекты** значение **Выкл.** (62).



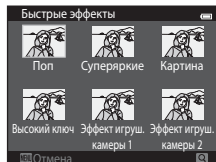

2 Нажмите кнопку мультиселектора  или , чтобы выбрать нужный эффект, а затем нажмите кнопку .

- Поверните рычажок зуммирования (3) в положение **T** () , чтобы вернуться в режим полнокадрового просмотра, или в положение **W** (), чтобы включить просмотр шести уменьшенных изображений.
- Для выхода без сохранения измененного изображения нажмите кнопку **MENU**. После отображения экрана подтверждения выберите **Да** и нажмите кнопку .
- Для получения информации о типах эффектов см. раздел "Быстрые эффекты" (14).







3 Выберите **Да** и нажмите кнопку .

- Будет создана новая отредактированная копия, а на мониторе откроется экран съемки.
- Копии, созданные с помощью функции быстрых эффектов, можно распознать по символу , отображаемому во время просмотра (10).





Сюжетный режим (съёмка сюжетов)

Параметры фотокамеры автоматически оптимизируются в зависимости от типа объекта съёмки.













Доступны показанные ниже сюжетные режимы.

Войдите в режим съёмки → кнопка  (режим съёмки) →  (второй символ сверху*) →  → выбор сюжета → кнопка 

* Отобразится символ последнего выбранного сюжетного режима.

| | | | |
|---|---|---|---|
|  Автовыбор сюжета (настройка по умолчанию;  41) |  Портрет ( 41) |  Пейзаж ( 42) |  Спорт ( 42) |
|  Ночной портрет ( 42) |  Праздник/в помещ. ( 42) |  Пляж ( 43) |  Снег ( 43) |
|  Закат ( 43) |  Сумерки/рассвет ( 43) |  Ночной пейзаж ( 43) |  Макро ( 44) |
|  Еда ( 44) |  Музей ( 45) |  Фейерверк ( 45) |  Черно-белая копия ( 45) |
|  Освещение сзади ( 45) |  Съёмка панорамы ( 45) |  Портрет питомца ( 46) | |

Изменение настроек сюжетного режима

- Для настройки соответствующих функций можно использовать кнопки мультиселектора  () ,  () ,  () и  (). Для получения дополнительной информации см. раздел "Функции, которые можно установить с помощью мультиселектора" (52) и "Настройки по умолчанию" (60).
- Функции, которые можно настроить с помощью нажатия кнопки **MENU**: режим изображения (размер изображения и качество) (65, 32).

Отображение описания каждого сюжетного режима (экран справки)

Выберите требуемый тип сюжета на экране выбора сюжета и поверните рычажок зуммирования (📷3) в положение **T** (?) для просмотра описания этого режима. Чтобы вернуться к исходному экрану, снова поверните рычажок зуммирования в положение **T** (📷).

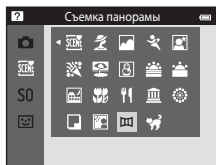

Сюжетный режим и функции

📷 Автовыбор сюжета

- При наведении фотокамеры на объект автоматически будет выбран оптимальный режим съемки в следующем списке и соответствующим образом будут отрегулированы настройки съемки.
👤: Портрет, 🌄: Пейзаж, 🌃: Ночной портрет, 🌃: Ночной пейзаж, 🔍: Макро, 📷: Освещение сзади, 📷: Другие сюжеты
- Область кадра, на которой фокусируется фотокамера (зона АФ), зависит от компоновки кадра снимка. Когда фотокамера распознает человеческое лицо, она фокусируется на нем (📷68).
- Если фотокамерой выбран режим 🌃 (ночной пейзаж), для режима вспышки устанавливается фиксированный режим (📷) (Выкл.) независимо от заданных настроек, и фотокамера выполняет один снимок с более длинной выдержкой.
- В зависимости от условий съемки фотокамера, возможно, не выберет нужный сюжетный режим. В этом случае перейдите в режим 📷 (авто) (📷26) или выберите нужный сюжетный режим вручную (📷40).
- Цифровой зум недоступен.

👤 Портрет

- Фотокамера распознает лицо человека и фокусируется на нем (📷68).
- Если фотокамера не распознала ни одного лица, фокусировка выполняется на объекте в центре кадра.
- Фотокамера сглаживает тона кожи лица, применяя функцию смягчения тона кожи (📷51).
- Цифровой зум недоступен.

Пейзаж

- При нажатой наполовину спусковой кнопке затвора зона фокусировки или индикатор фокусировки (□8) постоянно светится зеленым цветом.

Спорт

- Фотокамера фокусируется на объекте в центре кадра.
- Фотокамера непрерывно фокусируется, даже если спусковая кнопка затвора не нажата наполовину. Будет слышен звук движения объектива.
- Для выполнения непрерывной съемки нажмите и удерживайте спусковую кнопку затвора. Если для режима изображения установлено значение **200 5152x3864**, производится съемка до 6 изображений с частотой приблизительно 1,1 кадра в секунду.
- В режиме непрерывной съемки сохраняются значения фокусировки, экспозиции и оттенка, определенные при выполнении первого изображения в каждой серии.
- Частота кадров при непрерывной съемке может изменяться в зависимости от выбранного режима изображения, установленной карты памяти и условий съемки.



Ночной портрет



- Фотокамера распознает лицо человека и фокусируется на нем (□68).
- Если фотокамера не распознала ни одного лица, фокусировка выполняется на объекте в центре кадра.
- Фотокамера сглаживает тона кожи лица, применяя функцию смягчения тона кожи (□51).
- Цифровой зум недоступен.

Праздник/в помещ.

- Фотокамера фокусируется на объекте в центре кадра.
- Крепко держите фотокамеру во время съемки при недостаточном освещении. При использовании штатива для обеспечения устойчивости фотокамеры во время съемки установите для параметра **Подавл. вибраций** значение **Выкл.** в меню настройки (□98).

: рекомендуется использовать штатив в сюжетных режимах, отмеченных символом , так как установлена длинная выдержка. При использовании штатива для обеспечения устойчивости фотокамеры во время съемки установите для параметра **Подавл. вибраций** значение **Выкл.** в меню настройки (□98).

Пляж

- Фотокамера фокусируется на объекте в центре кадра.

Снег

- Фотокамера фокусируется на объекте в центре кадра.

Закат



- Фотокамера фокусируется на объекте в центре кадра.

Сумерки/рассвет



- При нажатой наполовину спусковой кнопке затвора зона фокусировки или индикатор фокусировки (□□8) постоянно светится зеленым цветом.

Ночной пейзаж



- При нажатой наполовину спусковой кнопке затвора зона фокусировки или индикатор фокусировки (□□8) постоянно светится зеленым цветом.
- После выбора режима  **Ночной пейзаж** выберите значение **С рук** или **Со штатива** на следующем экране.
- **С рук** (настройка по умолчанию): выберите этот параметр, чтобы выполнять менее размытые снимки с меньшими шумами, даже если фотокамера удерживается в руках.
- **Со штатива**: выберите этот параметр при использовании штатива или иного средства стабилизации фотокамеры во время съемки.
- Подавление вибраций отключено даже в том случае, когда в меню настройки для параметра **Подавл. вибраций** (□□98) установлено значение **Вкл.**

Макро

- Включается режим макросъемки (☐57), и фотокамера автоматически наводится на ближайшее положение фокусировки.
- Зону фокусировки можно переместить. Чтобы переместить зону фокусировки, нажмите кнопку **OK**, а затем нажмите кнопку мультиселектора ▲, ▼, ◀ или ▶. Чтобы изменить настройки любой из следующих функций, сначала нажмите кнопку **OK** для отмены выбора зоны фокусировки, а затем измените настройки нужным образом.
 - Режим вспышки
 - Автоспуск
 - Поправка экспозиции
- Фотокамера выполняет непрерывную фокусировку, даже если спусковая кнопка затвора не нажата наполовину. Будет слышен звук движения объектива.

Еда

- Включается режим макросъемки (☐57), и фотокамера автоматически наводится на ближайшее положение фокусировки.
- Зону фокусировки можно переместить. Чтобы переместить зону фокусировки, нажмите кнопку **OK**, а затем нажмите кнопку мультиселектора ▲, ▼, ◀ или ▶. Чтобы изменить настройки любой из следующих функций, сначала нажмите кнопку **OK** для отмены выбора зоны фокусировки, а затем измените настройки нужным образом.
 - Оттенок
 - Автоспуск
 - Поправка экспозиции
- Фотокамера выполняет непрерывную фокусировку, даже если спусковая кнопка затвора не нажата наполовину. Будет слышен звук движения объектива.
- Можно отрегулировать оттенок, нажав кнопку мультиселектора ▲ или ▼. Выбранное значение регулировки оттенка сохраняется в памяти фотокамеры даже после ее выключения.

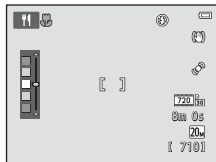

- Ⓚ**: рекомендуется использовать штатив в сюжетных режимах, отмеченных символом **Ⓚ**, так как установлена длинная выдержка. При использовании штатива для обеспечения устойчивости фотокамеры во время съемки установите для параметра **Подавл. вибраций** значение **Выкл.** в меню настройки (☐98).

Музей

- Фотокамера фокусируется на объекте в центре кадра.
- При нажатии и удерживании спусковой кнопки затвора фотокамера делает серию до десяти изображений и автоматически выбирает и сохраняет самое резкое в серии изображение (выбор лучшего снимка (BSS)).
- Вспышка не будет работать.

Фейерверк



- Фотокамера фокусируется на бесконечность.
- При нажатой наполовину спусковой кнопке затвора индикатор фокусировки () всегда светится зеленым цветом.
- Выдержка фиксируется на значении четыре секунды.









Черно-белая копия

- Фотокамера фокусируется на объекте в центре кадра.
- При съемке объекта с близкого расстояния () используйте режим макросъемки.

Освещение сзади

- Фотокамера фокусируется на объекте в центре кадра.
- Вспышка срабатывает автоматически.

Съемка панорамы

- Выберите направление для добавления изображений в панораму нажатием кнопки мультиселектора , ,  или , затем нажмите кнопку .
- После создания первого изображения сделайте оставшееся количество изображений и убедитесь, что каждое изображение соединяется со следующим. Для завершения съемки нажмите кнопку .
- Передайте изображения на компьютер и используйте программу Panorama Maker () для объединения их в панораму.
- Для получения дополнительной информации см. раздел "Использование функции съемки панорамы" (2).

🐾 Портрет питомца

- При наведении фотокамеры на собаку или кошку, фотокамера распознает морду, после чего будет выполнена фокусировка. По умолчанию спуск выполняется автоматически после фокусировки (автоспуск для портрета питомца).
- Установив сюжетный режим 🐾 **Портрет питомца**, на отобразившемся экране выберите значение **Покадровый** или **Непрерывный**.
 - **Покадровый**: выполняется съемка одного изображения.
 - **Непрерывный** (настройка по умолчанию): если выполнена фокусировка на распознанной морде питомца, затвор сработает автоматически 3 раза. Частота кадров при непрерывной съемке составляет приблизительно 1,1 кадра в секунду. При ручном спуске затвора можно непрерывно снять 6 изображений при скорости 1,1 кадра в секунду, если удерживать нажатой спусковую кнопку затвора (при установке для режима изображения значения **20M 5152x3864**).



Использование функции автоспуска для портрета питомца

- Чтобы изменить настройку режима **Автосп. для пор. пит.**, нажмите кнопку мультиселектора ◀ (🔊).
 -  (настройка по умолчанию): если фотокамера распознает морду питомца, на ней будет выполнена фокусировка, а затем спущен затвор.
 - **OFF**: фотокамера не спустит затвор автоматически, даже если распознана морда питомца. Нажмите спусковую кнопку затвора, чтобы спустить затвор. Фотокамера также распознает человеческие лица (👤68). Если фотокамера обнаруживает лицо человека и морду питомца в одном кадре, она фокусируется на морде питомца.
- Режим **Автосп. для пор. пит.** автоматически выключается в следующих случаях.
 - Выполнено пять серий съемки.
 - Внутренняя память или карта памяти заполнена.

Для продолжения съемки с параметром **Автосп. для пор. пит.** нажмите кнопку мультиселектора (🔊) и повторно смените настройку.



Примечания относительно зоны фокусировки

- При распознавании фотокамерой морды питомца она будет выделена двойной желтой рамкой (зона фокусировки), а после фокусировки эта рамка станет зеленой.
- Если фотокамера распознает более одной морды собаки или кошки (можно определить до пяти), двойной рамкой выделяется самая большая из них на мониторе, а другие выделяются одинарной рамкой.
- Если фотокамера не распознала ни одной морды питомца или ни одного человеческого лица, фокусировка выполняется на объекте в центре кадра.

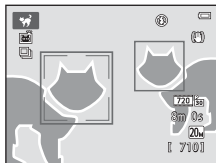







Примечания относительно сюжетного режима для портрета питомца

- Цифровой зум недоступен.
- В зависимости от расстояния до питомца от фотокамеры, скорости движения питомца, направления, в котором смотрит питомец, яркости фона, на котором находится морда питомца и т.д., возможно, не удастся распознать морду, и рамка отобразится вокруг другого объекта.

Режим специальных эффектов (применение эффектов при съемке)







Во время съемки к изображениям можно применять эффекты.

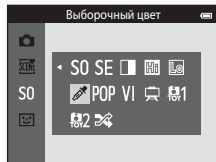

Войдите в режим съемки → кнопка  (режим съемки) → SO (третий символ сверху*) →  → , , ,  → выбор эффекта → кнопка 

* Отобразится символ последнего выбранного эффекта.

Доступно 12 следующих эффектов.



| Категория | Описание |
|--|--|
| SO Софт-фильтр (настройка по умолчанию) | Смягчение изображения добавлением легкого размытия всего изображения. |
| SE Ностальгическая сепия | Добавление эффекта сепии и снижение контрастности для имитации старой фотографии. |
|  Контр. монохр. изоб. | Изменение цветов изображения на черный и белый и увеличение контрастности. |
|  Высокий ключ | Добавление ярких тонов для всего изображения. |
|  Низкий ключ | Добавление темных тонов для всего изображения. |
|  Выборочный цвет | Создание черно-белого снимка, на котором сохраняется только один выбранный цвет. |
| POP Поп | Повышение насыщенности цвета всего изображения для создания более яркого эффекта. |
| VI Суперяркие | Увеличение насыщенности цвета всего изображения и усиление контрастности. |
|  Картина | Придает изображению вид картины. |
|  Эфф. игруш. камеры 1 | Придает изображению желтоватый оттенок, выполняется затемнение по краям изображения. |

| Категория | Описание |
|--|---|
|  Эфф. игруш. камеры 2 | Снижение насыщенности цвета всего изображения, выполняется затемнение по краям изображения. |
|  Кросспроцесс | Придает изображению таинственный вид на основе определенного цвета. |

- Фотокамера фокусируется на области в центре кадра.
 - Если выбрано значение **Выборочный цвет** или **Кросспроцесс**, нажмите кнопку мультиселектора ▲ или ▼ для выбора нужного цвета на слайдере. Чтобы изменить настройки для следующих функций, сначала нажмите кнопку **OK** для отмены выбора цвета, а затем измените настройки нужным образом.
 - Режим вспышки (📖53)
 - Автоспуск (📖55)
 - Режим макросъемки (📖57)
 - Поправка экспозиции (📖59)
- Чтобы вернуться к экрану выбора цвета, нажмите кнопку **OK** еще раз.

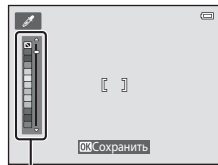



Слайдер

Изменение параметров режима специальных эффектов

- Функции, которые можно установить с помощью мультиселектора (📖52): режим вспышки (📖53), автоспуск (📖55), режим макросъемки (📖57) и коррекция экспозиции (📖59).
- Функции, которые можно настроить с помощью нажатия кнопки **MENU**: режим изображения (размер изображения и качество) (📖63, 📷32).

Режим интеллектуального портрета (создание изображений с улыбками)

Если фотокамера обнаружит улыбку на лице, можно автоматически выполнить съемку изображения без нажатия спусковой кнопки затвора (таймер улыбки). Кроме того, благодаря функции смягчения тона выполняется смягчение тона кожи лица.

Войдите в режим съемки → кнопка  (режим съемки) →  Интеллект. портрет → кнопка 



1 Скомпонуйте кадр.

- Наведите фотокамеру на лицо человека. Для получения дополнительной информации см. раздел "Распознавание лиц" (68).

2 Не нажимая спусковую кнопку затвора, подождите, пока объект улыбнется.

- Если фотокамера распознает улыбку на лице, выделенном двойной рамкой, затвор срабатывает автоматически. Для получения дополнительной информации см. раздел "Таймер улыбки" (64).
- После спуска затвора фотокамера продолжит распознавание лиц и улыбок, и при обнаружении очередного улыбающегося лица затвор снова сработает.

3 Прекратите съемку.

- Чтобы прекратить автоматическую съемку улыбающихся лиц, выполните следующие действия.
 - Выключите фотокамеру.
 - Установите для параметра **Таймер улыбки** (64) значение **Выключить**.
 - Для выбора другого режима съемки нажмите кнопку .

Примечания относительно режима "Интеллект. портрет"

- Цифровой зум недоступен.
- При некоторых условиях съемки фотокамере не удастся распознать лица или обнаружить улыбки.
- Для получения дополнительной информации см. раздел "Примечания относительно функции "Распознавание лиц" (69).



Автоматическое выключение питания в режиме таймера улыбки

Если для параметра **Таймер улыбки** установлено значение **Включить**, активируется функция автоматического выключения питания (📖99) и фотокамера отключается в том случае, когда возникает одна из следующих ситуаций и не производится никаких действий:

- фотокамера не распознает лица;
- фотокамера распознает лицо, но не определяет улыбку.



Индикатор автоспуска

Индикатор автоспуска мигает при включении таймера улыбки и распознавании лица фотокамерой, а после спуска затвора начинает мигать быстро.



Спуск затвора вручную

Снимки можно также получать нажатием спусковой кнопки затвора. Если фотокамера не распознала ни одного лица, фокусировка выполняется на объекте в центре кадра.

Изменение параметров режима интеллектуального портрета

- Функции, которые можно установить с помощью мультиселектора (📖52): режим вспышки (📖53), автоспуск (📖55), коррекция экспозиции (📖59).
- Функции, которые можно настроить с помощью нажатия кнопки **MENU**: параметры, доступные в меню автоматической съемки (📖62).



Функции, которые не удастся использовать одновременно

Некоторые параметры не удастся использовать с другими функциями (📖65).

Использование функции "Смягчение тона кожи"

При срабатывании затвора в одном из следующих режимов съемки фотокамера распознает человеческие лица (до трех) и обрабатывает изображение, чтобы смягчить оттенки кожи лица.

- Сюжетный режим **Автовыбор сюжета** (📖41), **Портрет** (📖41) или **Ночной портрет** (📖42)
- Режим Интеллект. портрет

Функции редактирования, например **Смягчение тона кожи**, можно применять к сохраненным изображениям с помощью режима "**Глянцевое**" ретушир. (📖78).

✓ **Примечания относительно функции "Смягчение тона кожи"**

- Сохранение снимков после съемки может занять больше времени, чем обычно.
- В некоторых условиях съемки, возможно, не удастся получить требуемый результат смягчения тона кожи, а также эффект смягчения тона кожи может быть применен к области изображения, в которой нет лиц.
- Уровень смягчения тона кожи невозможно отрегулировать, если выбран сюжетный режим **Портрет** или **Ночной портрет**, а также если фотокамера выбирает один из этих режимов в режиме автоматического выбора сюжета.

Функции, которые можно установить с помощью мультиселектора

Следующие функции съемки можно установить, нажав во время съемки кнопку мультиселектора ▲, ▼, ◀ или ▶.

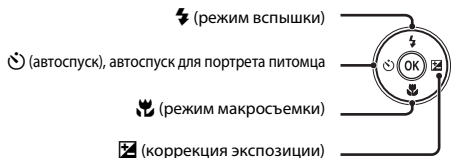

Функции, доступные для каждого режима съемки

Функции, которые можно установить, различаются в зависимости от режима съемки, как показано ниже.

- Для получения информации о настройках по умолчанию для каждого режима см. раздел "Настройки по умолчанию" (📖60).

| | | 📷 (Авто режим) | Сюжет | Специальн. эффекты | Интеллект. портрет |
|---|-----------------------------|----------------|-------|--------------------|--------------------|
| ⚡ | Режим вспышки (📖53) | ✓ | 1 | ✓ | ✓ ² |
| | Автоспуск (📖55) | ✓ | | ✓ | ✓ ² |
| ⌚ | Автосп. для пор. пит. (📖46) | – | | – | – |
| 🌸 | Режим макросъемки (📖57) | ✓ | | ✓ | – |
| 📐 | Поправка экспозиции (📖59) | ✓ | | ✓ | ✓ |

¹ Зависит от выбранного сюжета. Для получения дополнительной информации см. раздел "Настройки по умолчанию" (📖60).

² Зависит от настройки режима интеллектуального портрета. Для получения дополнительной информации см. раздел "Настройки по умолчанию" (📖60).

Использование вспышки (режимы вспышки)

Режим вспышки можно установить в соответствии с условиями съемки.

- 1 Нажмите кнопку мультиселектора ▲ (⚡ режим вспышки).



- 2 Нажмите ▲ или ▼, чтобы выбрать нужный режим, а затем нажмите кнопку OK.

- Для получения дополнительной информации см. раздел "Доступные режимы вспышки" (□54).
- Если значение не будет выбрано в течение нескольких секунд нажатием кнопки OK, выбранная настройка будет отменена.
- Если выбран режим ⚡ AUTO (Авто), ~~SAUTO~~ отображается только в течение нескольких секунд независимо от значения параметра **Настройка монитора** (□98).



✓ Примечания относительно индикатора вспышки

- Индикатор вспышки указывает на состояние вспышки, когда спусковая кнопка затвора нажата наполовину.
 - Вкл.: вспышка сработает при нажатии спусковой кнопки затвора до конца.
 - Мигает: вспышка заряжается. Подождите несколько секунд и попробуйте еще раз.
 - Выкл.: в момент съемки вспышка не сработает.
- При низком заряде батареи монитор отключается во время зарядки вспышки.

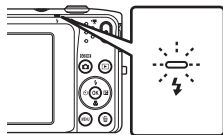

📎 Рабочий диапазон вспышки

Если для чувствительности ISO установлено значение **Авто**, расстояние съемки со вспышкой составляет 0,5–4,1 м при максимальном широкоугольном положении зума и 1,0–2,1 м при максимальном телескопическом положении объектива.

Доступные режимы вспышки



Авто

При недостаточном освещении вспышка срабатывает автоматически.



Авт. реж. с ум. эф. "кр. глаз"

Уменьшается вызванный вспышкой эффект красных глаз на портретах.



Выкл.

Вспышка не срабатывает даже при недостаточном освещении.

- Рекомендуется использовать штатив для обеспечения устойчивости фотокамеры во время съемки при недостаточном освещении.



Заполняющая вспышка

Вспышка срабатывает при съемке каждого кадра. Используется для "заполнения" (освещения) теней и подсветки объектов, освещенных сзади.



Медленная синхронизация

Автоматический режим вспышки сочетается с длинной выдержкой. Предназначен для съемки в вечернее и ночное время портретов с фоном. Можно использовать, например, в вечернее время или при слабом освещении: вспышка освещает основной объект, а большая выдержка позволяет снять фон.



Параметр "Режим вспышки"

- Настройка режима вспышки зависит от режима съемки. Для получения дополнительной информации см. разделы "Функции, доступные для каждого режима съемки" (□□52) и "Настройки по умолчанию" (□□60).
- Некоторые параметры не удастся использовать с другими функциями (□□65).
- Настройки режима вспышки, выполненные в режиме  (авто), сохраняются в памяти фотокамеры даже после выключения.



Подавление эффекта "красных глаз"

В данной фотокамере используется улучшенное подавление эффекта "красных глаз" (функция "In-Camera Red-Eye Fix"). Если при записи изображения в какой-либо его области будет обнаружен эффект "красных глаз", эта область будет обработана для подавления этого эффекта перед сохранением изображения.

Обратите внимание на следующие аспекты при съемке:

- Для записи изображений может потребоваться больше времени, чем обычно.
- Функция подавления эффекта "красных глаз" не всегда позволяет добиться нужного результата.
- В очень редких случаях области, где эффект "красных глаз" отсутствует, могут обрабатываться для подавления эффекта "красных глаз"; в этом случае выберите другой режим вспышки и повторите попытку.

Использование автоспуска

Фотокамера оснащена автоспуском, который спускает затвор через две или десять секунд после нажатия спусковой кнопки затвора. Автоспуск позволяет создавать автопортреты, а также предотвращать дрожание фотокамеры при нажатии спусковой кнопки затвора. При съемке с автоспуском рекомендуется использовать штатив. При использовании штатива для обеспечения устойчивости фотокамеры во время съемки установите для параметра **Подавл. вибраций** значение **Выкл.** в меню настройки (□98).

- 1** Нажмите кнопку мультиселектора ◀
(⌚) автоспуск).



- 2** Нажмите ▲ или ▼, чтобы выбрать ⌚10s или ⌚2s, а затем нажмите кнопку OK.

- ⌚10s (десять секунд): используйте при съемке важных событий, например свадьбы
- ⌚2s (две секунды): используется для предотвращения дрожания фотокамеры.
- Если значение не будет выбрано в течение нескольких секунд нажатием кнопки OK, выбранная настройка будет отменена.
- Если для режима съемки установлен сюжетный режим **Портрет питомца**, отобразится символ 🐾 (автоспуск для портрета питомца) (□46). Значения автоспуска ⌚10s и ⌚2s использовать не удастся.

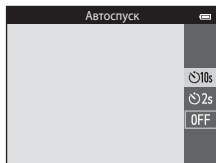

- 3** Скомпонуйте кадр и нажмите спусковую кнопку затвора наполовину.

- Фокусировка и экспозиция установлены.

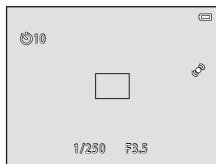

4 Плавно нажмите спусковую кнопку затвора до конца.

- Автоспуск начинает работать, и число секунд, оставшихся до срабатывания затвора, отображается на мониторе. При работе таймера автоспуска индикатор автоспуска мигает. Примерно за одну секунду до срабатывания затвора индикатор перестает мигать и горит ровным светом.
- При срабатывании затвора для автоспуска будет установлено значение **OFF**.
- Для остановки таймера до съемки нажмите спусковую кнопку затвора еще раз.

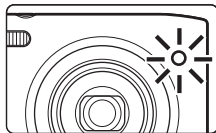
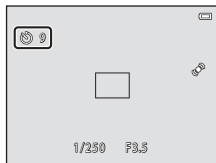

Функции, которые не удастся использовать одновременно

Некоторые параметры не удастся использовать с другими функциями (📖65).

Использование режима макросъемки

В режиме макросъемки фотокамера может сфокусироваться на объектах, находящихся на расстоянии приблизительно 5 см от передней части объектива. Эта функция позволяет делать макроснимки цветов и других небольших предметов.

- 1 Нажмите кнопку мультиселектора ▼ (режим макросъемки).



- 2 Нажмите ▲ или ▼, чтобы выбрать ON, а затем нажмите кнопку OK.

- На мониторе отобразится символ режима макросъемки (цветок).
- Если значение не будет выбрано в течение нескольких секунд нажатием кнопки OK, выбранная настройка будет отменена.

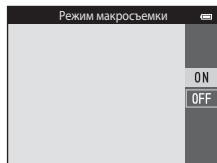

- 3 Поверните рычажок зуммирования для установки коэффициента увеличения так, чтобы символ 🌸 и индикатор зума светились зеленым.





- Расстояние от объектива до объекта съемки зависит от коэффициента увеличения. Если установлен такой коэффициент увеличения, при котором символ 🌸 и индикатор зума светятся зеленым, фотокамера сможет выполнить фокусировку на объектах, расположенных на расстоянии приблизительно 30 см от объектива. В максимальном широкоугольном положении зума (в положении, при котором отображается символ 🏔️) фотокамера сможет выполнить фокусировку на объектах, расположенных на расстоянии до приблизительно 5 см от объектива.



Примечание относительно использования вспышки

При расстоянии до объекта менее 50 см вспышка может не осветить объект съемки целиком.

Автофокусировка

При использовании режима макросъемки в режиме  (авто) можно выполнить фокусировку без нажатия спусковой кнопки затвора наполовину, если установить для параметра **Режим автофокуса** (63) в меню съемки (63) значения **Непрерывный АФ**. В других режимах съемки функция **Непрерывный АФ** включается автоматически при включении режима макросъемки. Будет слышен звук движения объектива.

Настройка режима макросъемки

- Режим макросъемки не удастся использовать в некоторых режимах съемки. Для получения дополнительной информации см. раздел "Настройки по умолчанию" (60).
- Некоторые параметры не удастся использовать с другими функциями (65).
- Настройки режима макросъемки, выполненные в режиме  (авто), сохраняются в памяти фотокамеры даже после выключения.

Регулировка яркости (коррекция экспозиции)

Можно настроить общую яркость изображения.

- 1 Нажмите кнопку мультиселектора ►  (коррекция экспозиции).



- 2 Для выбора значения коррекции экспозиции нажмите кнопку ▲ или ▼.

- Чтобы сделать изображение более светлым, установите положительное (+) значение коррекции экспозиции.
- Чтобы сделать изображение более темным, установите отрицательную (-) коррекцию экспозиции.

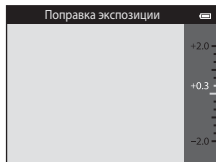

- 3 Нажмите кнопку **OK**, чтобы применить значение коррекции.

- Если кнопка **OK** не будет нажата в течение нескольких секунд, настройка будет применена, и меню закроется.
- Если применяется значение коррекции экспозиции, отличное от **0.0**, это значение отображается с индикатором  на мониторе.

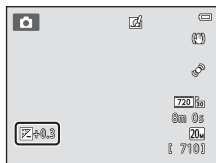

- 4 Нажмите спусковую кнопку затвора, чтобы выполнить съемку.
 - Для выключения коррекции экспозиции вернитесь к шагу 1 и установите значение **0.0**.

Величина коррекции экспозиции



Величина коррекции экспозиции, выполненной в режиме  (авто), сохраняется в памяти фотокамеры даже после выключения.

Настройки по умолчанию

Ниже описаны настройки по умолчанию для функций в каждом из режимов съемки.

| | Вспышка (📖53) | Автоспуск (📖55) | Режим макросъемки (📖57) | Поправка экспозиции (📖59) |
|-----------------------------------|--------------------|--------------------|-------------------------------|---------------------------------|
| 📷 (Авто режим) (📖38) | ⚡AUTO | Выкл. | Выкл. | 0,0 |
| SO (специальные эффекты) (📖47) | Ⓜ | Выкл. | Выкл. | 0,0 |
| 🧠 (Интеллект. портрет) (📖49) | ⚡AUTO ¹ | Выкл. ² | Выкл. ³ | 0,0 |
| Сюжет | | | | |
| 📖 (📖41) | ⚡AUTO ⁴ | Выкл. | Выкл. ³ | 0,0 |
| 👁 (📖41) | 👁 | Выкл. | Выкл. ³ | 0,0 |
| 📷 (📖42) | Ⓜ ³ | Выкл. | Выкл. ³ | 0,0 |
| 👁 (📖42) | Ⓜ ³ | Выкл. ³ | Выкл. ³ | 0,0 |
| 📷 (📖42) | 👁 ⁵ | Выкл. | Выкл. ³ | 0,0 |
| 👁 (📖42) | 👁 ⁶ | Выкл. | Выкл. ³ | 0,0 |
| 📷 (📖43) | ⚡AUTO | Выкл. | Выкл. ³ | 0,0 |
| 📷 (📖43) | ⚡AUTO | Выкл. | Выкл. ³ | 0,0 |
| 📖 (📖43) | Ⓜ ³ | Выкл. | Выкл. ³ | 0,0 |
| 📖 (📖43) | Ⓜ ³ | Выкл. | Выкл. ³ | 0,0 |
| 📖 (📖43) | Ⓜ ³ | Выкл. | Выкл. ³ | 0,0 |
| 📖 (📖44) | Ⓜ | Выкл. | Вкл. ³ | 0,0 |
| 📖 (📖44) | Ⓜ ³ | Выкл. | Вкл. ³ | 0,0 |

| | Вспышка (📖53) | Автоспуск (📖55) | Режим макросъемки (📖57) | Поправка экспозиции (📖59) |
|---|------------------|--|-------------------------------|---------------------------------|
|  (📖45) | 📷 ³ | Выкл. | Выкл. | 0,0 |
|  (📖45) | 📷 ³ | Выкл. ³ | Выкл. ³ | 0,0 ³ |
|  (📖45) | 📷 | Выкл. | Выкл. | 0,0 |
|  (📖45) | ⚡ ³ | Выкл. | Выкл. ³ | 0,0 |
|  (📖45) | 📷 | Выкл. | Выкл. | 0,0 |
|  (📖46) | 📷 ³ |  ⁷ | Выкл. | 0,0 |

- ¹ Не удастся использовать, если для параметра **Отслеж. моргания** установлено значение **Вкл.**
- ² Можно установить, если для параметра **Таймер улыбки** установлено значение **Выключить**.
- ³ Эту настройку не удастся изменить.
- ⁴ Можно выбрать  **AUTO (Авто)** или  **(Выкл.)**. При выборе значения  **AUTO (Авто)** фотокамера автоматически устанавливает режим вспышки в соответствии с выбранным сюжетным режимом.
- ⁵ Не удастся изменить. Фиксированная заполняющая вспышка с медленной синхронизацией и подавлением эффекта "красных глаз".
- ⁶ Может использоваться режим вспышки с медленной синхронизацией и подавлением эффекта "красных глаз".
- ⁷ Автоспуск отключен. Функцию **Автосп. для пор. пит.** (📖46) можно включить или выключить.

 **Функции, которые не удастся использовать одновременно**
 Некоторые параметры не удастся использовать с другими функциями (📖65).

Функции, которые можно установить с помощью кнопки MENU (меню съемки)

При создании снимков в режиме съемки можно установить перечисленные ниже параметры меню, нажав кнопку **MENU**.

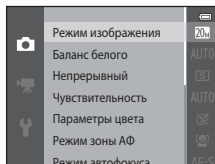
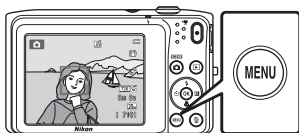

Параметры, которые можно изменить, различаются в зависимости от режима съемки, как показано ниже.

| | Авто режим | Сюжетный режим ² | Специальн. эффекты | Интеллект. портрет |
|--------------------------------|------------|-----------------------------|--------------------|--------------------|
| Режим изображения ¹ | ✓ | ✓ | ✓ | ✓ |
| Баланс белого | ✓ | - | - | - |
| Непрерывный | ✓ | - | - | - |
| Чувствительность | ✓ | - | - | - |
| Параметры цвета | ✓ | - | - | - |
| Режим зоны АФ | ✓ | - | - | - |
| Режим автофокуса | ✓ | - | - | - |
| Быстрые эффекты | ✓ | - | - | - |
| Смягчение тона кожи | - | - | - | ✓ |
| Таймер улыбки | - | - | - | ✓ |
| Отслеж. моргания | - | - | - | ✓ |





¹ Эта настройка также применяется к другим режимам съемки.

² Для некоторых сюжетных режимов доступны дополнительные настройки. Для получения дополнительной информации см. раздел "Сюжетный режим и функции" (C41).

Параметры меню съемки

В меню съемки можно изменить следующие параметры.

| Параметр | Описание |  |
|-------------------|---|--|
| Режим изображения | Позволяет выбрать комбинацию размера и качества изображения при сохранении изображений. По умолчанию установлено значение 20M 5152x3864 . |  32 |
| Баланс белого | Позволяет отрегулировать баланс белого, соответствующий источнику света, чтобы цвета изображения выглядели естественно. Доступны следующие значения: Авто (настройка по умолчанию), Ручная настройка , Дневной свет , Лампа накаливания , Лампа дн. света , Облачно и Вспышка . |  34 |
| Непрерывный | Позволяет снять серию изображений. Доступны следующие значения: Покадровый (настройка по умолчанию), Непрерывный , BSS и Мультикадр 16 . |  37 |
| Чувствительность | Позволяет управлять светочувствительностью фотокамеры. Можно установить для чувствительности значение Авто (настройка по умолчанию) или Авто с фикс. диап. , а также зафиксировать значение 80, 100, 200, 400, 800, 1600 или 3200 . Если для параметра "Чувствительность ISO" установлено значение Авто , фотокамера настраивает чувствительность ISO автоматически. Если выбран режим Авто с фикс. диап. , можно выбрать диапазон чувствительности ISO ISO 80-400 или ISO 80-800 . |  39 |
| Параметры цвета | Позволяет изменять оттенки цветов изображений. Доступны следующие значения: Стандартные цвета (настройка по умолчанию), Яркие цвета , Ч/Б , Сепия и Цианотипия . |  41 |
| Режим зоны АФ | Позволяет выбирать следующие способы определения фотокамерой зоны фокусировки для автофокусировки. Доступны следующие значения: Приоритет лица (настройка по умолчанию), Авто , Ручной выбор , Центр или Ведение объекта . |  42 |
| Режим автофокуса | Позволяет выбрать способ фокусировки фотокамеры. <ul style="list-style-type: none">• Если установлено значение Покадровый АФ (настройка по умолчанию), фотокамера фиксирует фокусировку при нажатии спусковой кнопки затвора наполовину.• Если выбрано значение Непрерывный АФ, фотокамера выполнит фокусировку даже без нажатия спусковой кнопки затвора наполовину. Во время фокусировки фотокамеры слышен звук движения объектива. |  46 |

| Параметр | Описание |  |
|---------------------|---|--|
| Быстрые эффекты | Включение или выключение функции быстрых эффектов (📖39). По умолчанию установлено значение Вкл. |  47 |
| Смягчение тона кожи | Позволяет выбрать степень эффекта смягчения кожи. Если выбрано значение, отличное от Выключить , фотокамера смягчает тона кожи, применяя функцию смягчения тона кожи. По умолчанию установлено значение Средний уровень . |  48 |
| Таймер улыбки | Если выбрано значение Включить (настройка по умолчанию), фотокамера распознает человеческие лица, затем при распознавании улыбки автоматически срабатывает затвор. Использование автоспуска с этой функцией невозможно. |  49 |
| Отслеж. моргания | Если установлено значение Вкл. , фотокамера автоматически дважды спускает затвор при съемке каждого кадра. Из двух кадров сохраняется тот, где у человека открыты глаза. Вспышку использовать не удастся. По умолчанию установлено значение Выкл. |  50 |













Функции, которые не удастся использовать одновременно

Некоторые параметры не удастся использовать с другими функциями (📖65).

Функции, которые не удастся использовать одновременно

Некоторые функции не удастся использовать с некоторыми другими параметрами меню.

| Функция, которую не удастся использовать | Настройка | Описание |
|--|------------------------|---|
| Режим вспышки | Непрерывный (📖63) | Если выбран режим Непрерывный, BSS или Мультикадр 16 , вспышка отключается. |
| | Отслеж. моргания (📖64) | Если для параметра Отслеж. моргания установлено значение Включить , вспышка отключается. |
| Автоспуск | Режим зоны АФ (📖63) | Если выбран параметр Ведение объекта , автоспуск отключается. |
| | Таймер улыбки (📖64) | Если для параметра Таймер улыбки установлено значение Включить , автоспуск отключается. |
| Режим макросъемки | Режим зоны АФ (📖63) | Если выбран параметр Ведение объекта , режим макросъемки отключается. |
| Режим изображения | Непрерывный (📖63) | Если выбрано значение Мультикадр 16 , для параметра Режим изображения будет установлено фиксированное значение 5m (размер изображения: 2560 x 1920 пикселей). |
| | Чувствительность (📖63) | Если выбрано значение 3200 , для режима изображения можно установить только значение 4m 2272x1704 , 2m 1600x1200 или 16a 640x480 . Если выбран параметр, отличный от вышеуказанных, для режима изображения автоматически будет установлено значение 4m 2272x1704 , если для параметра Чувствительность установлено значение 3200 . |
| Баланс белого | Параметры цвета (📖63) | Если выбраны значения Ч/Б , Сепия или Цианотипия , для параметра Баланс белого будет установлено фиксированное значение Авто . |
| Непрерывный | Автоспуск (📖55) | При выполнении съемки с использованием автоспуска для параметра "Непрерывный" будет установлено фиксированное значение Покадровый . |
| Чувствительность | Непрерывный (📖63) | При выборе режима Мультикадр 16 параметр Чувствительность указывается автоматически, исходя из значения яркости. |

| Функция, которую не удастся использовать | Настройка | Описание |
|--|---|--|
| Режим зоны АФ | Цифровой зум ( 98) | При использовании цифрового зума для зоны фокусировки устанавливается фиксированное значение Центр . |
| Быстрые эффекты | Непрерывный ( 63) | Быстрые эффекты невозможно применить для изображений, если они уже выполнены при непрерывной съемке. |
| Настройка монитора | Быстрые эффекты ( 64) | Если для параметра Быстрые эффекты установлено значение Вкл. , для параметра Просмотр снимка фиксируется значение Вкл. . |
| Обнаруж. движения | Непрерывный ( 63) | Если выбран режим Мультикадр 16 , функция Обнаруж. движения будет отключена. |
| | Чувствительность ( 63) | Если выбрано значение, отличное от Авто , функция Обнаруж. движения будет отключена. |
| | Режим зоны АФ ( 63) | При съемке с использованием параметра Ведение объекта функция Обнаруж. движения будет отключена. |
| Цифровой зум | Непрерывный ( 63) | При выборе режима Мультикадр 16 функцию цифрового зума использовать не удастся. |
| | Режим зоны АФ ( 63) | Если выбран параметр Ведение объекта , цифровой зум отключается. |
| Звук затвора | Непрерывный ( 63) | Если выбрано значение, кроме Покадровый , звук затвора будет отключен. |
| Предуп. о закр. глаз | Непрерывный ( 63) | Если выбран режим Непрерывный, BSS или Мультикадр 16 , функция Предуп. о закр. глаз будет отключена. |

Примечания относительно цифрового зума

- Цифровой зум невозможно использовать с некоторыми настройками и режимами съемки (77).
- Если используется цифровой зум, фотокамера фокусируется по центру кадра.

Фокусировка

В данной фотокамере используется функция автофокусировки для выполнения автоматической фокусировки. Зона фокусировки зависит от режима съемки. Далее следует описание способов использования зоны фокусировки и блокировки фокусировки.

Зона АФ

Если выбран режим  (авто) или сюжетный режим **Автовыбор сюжета**, при нажатии спусковой кнопки затвора наполовину фотокамера выполняет фокусировку, как описано ниже.

- Если фотокамера распознает лицо, оно выделяется двойной рамкой, указывающей на активную зону фокусировки. Когда объект съемки окажется в фокусе, двойная рамка станет зеленой.
- Если лицо не обнаружено, фотокамера автоматически выбирает одну (или несколько) из девяти зон фокусировки, содержащую объект, который находится ближе всех к фотокамере. Когда объект окажется в фокусе, активные зоны фокусировки (до девяти) будут светиться зеленым.

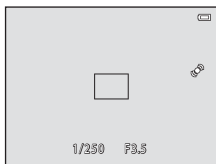

Распознавание лиц

Когда фотокамера направлена на лицо человека в показанных ниже режимах съемки, фотокамера автоматически распознает это лицо и фокусируется на нем. При распознавании фотокамерой нескольких лиц вокруг лица, на которым выполнена фокусировка, отобразится двойная рамка (зона фокусировки), а вокруг остальных – одиночные рамки.

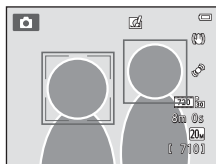

| Режим съемки | Количество лиц, которое может быть распознано | Зона фокусировки (двойная рамка) |
|--|---|---|
| Если для параметра Режим зоны АФ (☐☐63) установлено значение Приоритет лица (📷42) в режиме Авто (☐☐38). | До 12 | Ближайшее к фотокамере лицо |
| Автовыбор сюжета, Портрет (☐☐41) или Ночной портрет (☐☐42) в сюжетном режиме (☐☐40) | | |
| Сюжетный режим Портрет питомца (если режим Автосп. для пор. пит. выключен) (☐☐46) | До 12 ¹ | Ближайшая к фотокамере морда ² |
| Режим интеллектуального портрета (☐☐49) | До 3 | Ближайшее к центру кадра лицо |

¹ При съемке людей вместе с питомцами, фотокамера может распознать одновременно до 12 лиц людей и морд питомцев.

² Если фотокамера распознает лицо человека и морду питомца в одном кадре, она фокусируется на морде питомца.

- Если в режиме  (авто) при нажатии спусковой кнопки затвора наполовину не распознаны лица, или в кадре отсутствуют лица, фотокамера автоматически выбирает одну из девяти зон фокусировки, содержащую объект, который находится ближе всех к фотокамере.
- Если выбрана функция **Автовыбор сюжета**, зона фокусировки будет изменяться в зависимости от выбранного фотокамерой сюжетного режима.
- Если при нажатии спусковой кнопки затвора наполовину в сюжетном режиме **Портрет**, **Ночной портрет** или в режиме интеллектуального портрета фотокамера не распознала ни одного лица, фокусировка будет выполнена на объекте, находящемся в центральной зоне фокусировки.
- В сюжетном режиме **Портрет питомца** фотокамера сфокусируется на морде питомца при ее обнаружении. Если фотокамера не распознала ни одной морды питомца, фокусировка выполняется на области в центре кадра.



Примечания относительно функции "Распознавание лиц"

- Способность фотокамеры распознавать лица зависит от ряда условий, включая направление взгляда объекта. Фотокамера может не распознать лица в следующих случаях:
 - лица частично скрыты солнцезащитными очками или другими предметами;
 - лица занимают в кадре слишком много или слишком мало места
- Если в кадре находится более одного лица, лица, распознанные фотокамерой и лицо, на котором она фокусируется, зависят от ряда факторов, включая направление взгляда.
- Изредка объект может быть не в фокусе несмотря на то, что двойная граница светится зеленым цветом (71). В этом случае переключитесь в режим  (авто) и установите для параметра **Режим зоны АФ** значение **Ручной выбор** или **Центр**. Повторно сфокусируйтесь на другом объекте, расположенном на том же расстоянии от фотокамеры, что и снимаемый объект (70).

Блокировка фокуса

Чтобы сфокусироваться на объектах, расположенных не в центре кадра, когда для параметра "Режим зоны АФ" установлено значение "Центр", используйте блокировку фокусировки. Чтобы сфокусироваться на объекте, расположенном не в центре кадра, когда для параметра **Режим зоны АФ** установлено значение **Центр** в меню съемки (163) в режиме  (авто), используйте блокировку фокусировки, как показано ниже.

1 Поместите объект в центр кадра.

2 Нажмите спусковую кнопку затвора наполовину.

- Фотокамера выполнит фокусировку на объекте, и зона фокусировки будет светиться зеленым.
- Фокусировка и экспозиция заблокированы.

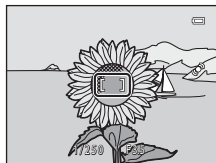

3 Удерживайте спусковую кнопку затвора нажатой наполовину и выполните компоновку кадра.

- При использовании блокировки фокуса расстояние между фотокамерой и объектом не должно меняться.

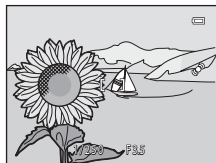

4 Чтобы выполнить съемку изображения, нажмите спусковую кнопку затвора до конца.





Объекты, для которых недоступна автофокусировка

В следующих ситуациях возможна некорректная работа системы автофокусировки. Изредка, несмотря на то что зона фокусировки и индикатор фокусировки светятся зеленым цветом, объект может оказаться не в фокусе.

- Объект съемки очень темный
- Объекты в снимаемом сюжете резко контрастируют друг с другом (например, солнце позади объекта съемки заставляет детали объекта казаться очень темными)
- Объект съемки не контрастирует с фоном (например, при съемке человека в белой рубашке на фоне белой стены)
- На разных расстояниях от фотокамеры расположено несколько объектов (например, прутья клетки с объектом съемки)
- Повторяющиеся геометрические фигуры (например, жалюзи на окне или окна небоскреба)
- Объект быстро движется

В вышеописанных ситуациях попробуйте несколько раз повторить фокусировку, нажимая спусковую кнопку затвора наполовину, или настройте фокусировку на другой объект в автоматическом режиме и воспользуйтесь блокировкой фокусировки (□70). При использовании блокировки фокуса убедитесь, что расстояние между фотокамерой и объектом съемки, на котором выполнена блокировка фокусировки, равно расстоянию до фактического объекта съемки.



A series of ten horizontal dashed lines spanning the width of the page, intended for handwriting practice.



Функции просмотра

В данной главе содержится информация о выборе определенных типов изображений для просмотра, а также о некоторых функциях, доступных во время просмотра изображений.

| | |
|--|-----------|
| Увеличение при просмотре..... | 74 |
| Отображение уменьшенных изображений/ Отображение календаря | 75 |
| Выбор определенных типов изображений для просмотра..... | 76 |
| Функции, которые можно установить с помощью кнопки MENU (меню просмотра)..... | 78 |
| Подключение фотокамеры к телевизору, компьютеру, принтеру | 80 |
| Использование приложения ViewNX 2..... | 82 |
| Установка ViewNX 2 | 82 |
| Передача изображений на компьютер | 85 |
| Просмотр изображений | 88 |

Увеличение при просмотре

При повороте рычажка зуммирования в положение **T** (Q) в режиме полнокадрового просмотра (L32) изображение на мониторе будет увеличено по центру.

Обозначение отображаемой зоны

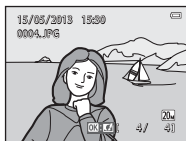

Изображение отображается в режиме полнокадрового просмотра.

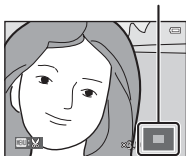

Изображение увеличивается.

- Коэффициент увеличения можно изменять, поворачивая рычажок зуммирования до положения **W** (checkered) / **T** (Q). Снимки могут быть увеличены до 10x.
- Для просмотра другой области изображения нажмите кнопку мультиселектора ▲, ▼, ◀ или ▶.
- При просмотре изображений, полученных с помощью функции распознавания лица (L68) или животного (L46), фотокамера увеличивает лицо (морду), распознанное в момент съемки, кроме изображений, полученных с помощью функции **Непрерывный BSS, Мультикадр 16** (L63) или **Ведение объекта** (L63). Если во время создания изображения фотокамера обнаружила несколько лиц, для отображения другого лица нажмите ▲, ▼, ◀ или ▶. Для увеличения области изображения без лиц измените коэффициент увеличения, а затем нажмите ▲, ▼, ◀ или ▶.
- Чтобы выполнить кадрирование изображения и сохранить отображаемую зону изображения как отдельное изображение, нажмите кнопку **MENU** (L20).
- Нажмите кнопку **OK**, чтобы вернуться в режим полнокадрового просмотра.

Отображение уменьшенных изображений/Отображение календаря

При повороте рычажка зуммирования в положение **W** (📷) в режиме полнокадрового просмотра (📖32) отобразятся уменьшенные изображения.

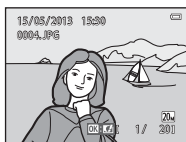

Полнокадровый просмотр

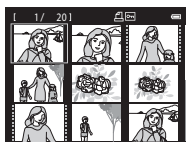

Отображение уменьшенных изображений (4, 9 и 16 снимков на экране)



Отображение календаря

- На одном экране можно просматривать несколько изображений для облегчения поиска нужного изображения.
- Можно изменять количество отображаемых уменьшенных изображений, поворачивая рычажок зуммирования в положение **W** (📷) или **T** (📷).
- С помощью кнопок мультиселектора ▲, ▼, ◀ и ▶ выберите изображение и нажмите кнопку **OK** для отображения этого изображения в режиме полнокадрового просмотра.
- При отображении 16 уменьшенных изображений поверните рычажок зуммирования в положение **W** (📷) для переключения в режим отображения календаря (кроме режима списка по дате).
- При использовании режима отображения календаря нажмите кнопку ▲, ▼, ◀ или ▶ для выбора даты, затем нажмите кнопку **OK** для отображения первого снимка, выполненного в этот день.









📌 Примечание относительно отображения календаря

Изображения, созданные фотокамерой, на которой не настроена дата, будут иметь дату создания 1 января 2013 г.

Выбор определенных типов изображений для просмотра

Режим просмотра можно изменять в зависимости от типа изображений, которые требуется просмотреть.



Доступные режимы просмотра

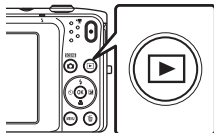

| | | |
|--|-------------------------|--|
|  | Старт |  32 |
| <p>Просмотр всех изображений. Этот режим выбирается при переходе из режима съемки в режим просмотра.</p> | | |
|  | Избранные снимки |  5 |
| <p>Просмотр только изображений, добавленных в альбомы. Перед тем как выбрать этот режим, добавьте изображения в альбомы (79).</p> | | |
|  | Автосортировка |  9 |
| <p>Изображения автоматически сортируются в категории, например портреты, пейзажи, видеоролики.</p> | | |
|  | Список по дате |  11 |
| <p>Просмотр изображений, сделанных в выбранную дату.</p> | | |

Переключение между режимами просмотра

- 1** Нажмите кнопку  в режиме полнокадрового просмотра или режиме просмотра уменьшенных изображений.
- Откроется экран выбора режима просмотра (меню выбора режима просмотра).







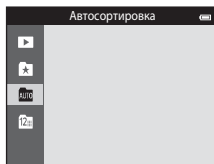

- 2** Нажмите кнопку мультиселектора  или , чтобы выбрать нужный режим, а затем нажмите .

- При выборе параметра  **Старт** отобразится экран просмотра.
- Если выбран параметр, кроме  **Старт**, отобразится экран выбора альбома, категории или даты съемки.
- Чтобы вернуться в текущий режим просмотра без изменения режимов просмотра, нажмите кнопку .

















- 3** Выберите альбом, категорию или дату съемки и нажмите кнопку .



- Описание режима  Режим "Избранные снимки" см. 5.
- Описание режима  Режим "Автосортировка" см. 9.
- Описание режима  Режим "Список по дате" см. 11.
- Повторите процедуру, начиная с шага 1, для повторного выбора альбома, категории или даты съемки.

Функции, которые можно установить с помощью кнопки MENU (меню просмотра)

При отображении изображений в режиме полнокадрового просмотра или просмотра уменьшенных изображений можно настроить приведенные ниже операции в меню с помощью кнопки MENU. При использовании режима избранных снимков (📌), автосортировки (📅) или режима списка по дате (📅) отображается меню для текущего режима просмотра.

| Параметр | Описание |  |
|-----------------------------------|--|--|
| Быстрая обработка ¹ | Простое создание отредактированных копий с усилением контраста и насыщенности. |  16 |
| D-Lighting ¹ | Повышение яркости и контрастности на темных участках изображений. |  16 |
| "Глянцевое" ретушир. ¹ | Распознавание лиц на изображении и обработка распознанных лиц с помощью восьми эффектов. Можно настроить уровни эффектов. |  17 |
| Задание печати ² | При печати на принтере снимков, сохраненных на карте памяти, можно использовать функцию Задание печати для выбора изображений для печати и числа копий каждого изображения. |  51 |
| Показ слайдов ² | Просмотр изображений во внутренней памяти или на карте памяти во время автоматического показа слайдов. |  55 |
| Защита ² | Защита выбранных изображений от случайного удаления. |  56 |
| Повернуть снимок | Указание ориентации для отображения сохраненных изображений во время просмотра. |  58 |
| Уменьшить снимок ¹ | Создание уменьшенных копий изображений для отправки по электронной почте. |  19 |
| Звуковая заметка | Запись звуковых заметок с помощью встроенного микрофона фотокамеры и добавление их к изображениям. Кроме того, звуковую заметку можно воспроизвести и удалить. |  59 |
| Копирование ³ | Копирование файлов между внутренней памятью и картой памяти. |  61 |

| Параметр | Описание |  |
|----------------------|--|---|
| Избранные снимки | Добавление изображений в альбом. Этот параметр не отображается в режиме избранных снимков. |  5 |
| Удалить из избранных | Позволяет удалить изображения из альбома. Этот параметр отображается только в режиме избранных снимков. |  7 |

- ¹ Выбранный снимок будет отредактирован, копия будет сохранена с другим именем файла. Видеоролики не удастся отредактировать (12). После редактирования изображения некоторые функции редактирования могут быть недоступны (13).
- ² При использовании режима списка по дате нажмите кнопку **MENU** на экране списка дат (11), чтобы применить ту же функцию для всех изображений, снятых в определенный день.
- ³ При использовании режима избранных снимков, автосортировки или режима списка по дате эта функция не отображается.

Подключение фотокамеры к телевизору, компьютеру, принтеру

С изображениями и видеороликами можно выполнять дополнительные действия, подключив фотокамеру к телевизору, компьютеру, принтеру.

- Перед тем как подключить фотокамеру к внешнему устройству, убедитесь в достаточном уровне заряда батареи и фотокамера выключена. Для получения дополнительной информации о подключении и последующих операциях см. этот документ и документацию, прилагаемую к устройству.

Открытие крышки разъема

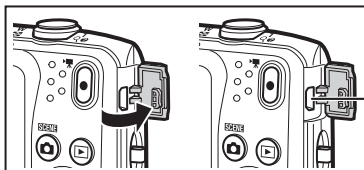

Разъем USB/аудио-/
видеовыхода

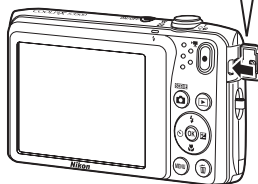

Вставьте штекер прямо.

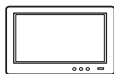

Изображения и видеоролики, записанные с помощью фотокамеры, можно просматривать на телевизоре.
Способ подключения: подсоедините видео- и аудиостекеры прилагаемого аудио-/видеокабеля EG-CP 14 (приобретается дополнительно) к входным разъемам телевизора.



После передачи снимков на компьютер, кроме просмотра снимков и видеороликов, можно выполнять основные действия по обработке и управлению снимками.

Способ подключения: подключите фотокамеру к порту USB компьютера прилагаемым USB-кабелем.

- Перед тем как подключить фотокамеру к компьютеру, установите на компьютере приложение ViewNX 2 с прилагаемого компакт-диска ViewNX 2. Для получения дополнительной информации об использовании компакт-диска ViewNX 2 и передаче изображений на компьютер см. стр. 85.
- Если к компьютеру подключены USB-устройства, потребляющие ток, отсоедините их от компьютера перед тем, как подсоединить к нему фотокамеру. Одновременное подключение к компьютеру фотокамеры и других USB-устройств может привести к сбою фотокамеры или потреблению чрезмерного тока с повреждением фотокамеры или карты памяти.



Если фотокамера будет подключена к PictBridge-совместимому принтеру, изображения можно печатать без использования компьютера.

Способ подключения: подключите фотокамеру непосредственно к порту USB компьютера прилагаемым USB-кабелем.

Использование приложения ViewNX 2

ViewNX 2 представляет собой пакет программ, позволяющих передавать, просматривать, редактировать и пересылать изображения. Установите ViewNX 2 с прилагаемого компакт-диска ViewNX 2.

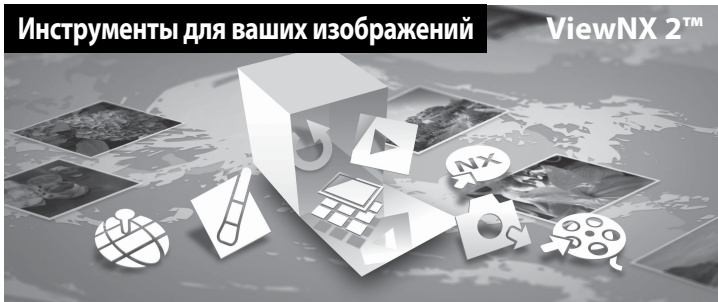

Установка ViewNX 2

- Требуется подключение к Интернету.

Совместимые операционные системы

Windows

Windows 8, Windows 7, Windows Vista, Windows XP

Macintosh

Mac OS X 10.6, 10.7, 10.8

Дополнительную информацию о системных требованиях, а также последние сведения о совместимых операционных системах см. на веб-сайте Nikon.

1 Включите компьютер и вставьте компакт-диск ViewNX 2 в дисковод для компакт-дисков.

- Windows: если в окне отображаются инструкции по использованию компакт-диска, следуйте инструкциям, чтобы перейти к окну установки.
- Mac OS: когда откроется окно **ViewNX 2**, дважды щелкните значок **Welcome**.

2 В диалоговом окне выбора языка выберите язык. Откроется окно установки.

- Если требуемый язык недоступен, нажмите кнопку **Region Selection (Выбор региона)**, выберите другой регион, затем выберите требуемый язык (кнопка **Region Selection (Выбор региона)** недоступна в европейской версии программы).
- Нажмите кнопку **Next (Далее)**, чтобы отобразить окно установки.



3 Запустите установку.

- В окне установки рекомендуется нажать кнопку **Installation Guide (Руководство по установке)**, чтобы отобразить справочную информацию по установке и требования к системе перед установкой приложения ViewNX 2.
- В окне установки нажмите кнопку **Typical Installation (Recommended) (Обычная установка (рекомендуется))**.

4 Загрузите программное обеспечение.

- При отображении окна **Software Download (Загрузка программного обеспечения)** нажмите кнопку **I agree - Begin download (Принимаю. Начать загрузку)**.
- Установите программное обеспечение, следуя инструкциям на экране.

5 Закройте программу установки после того, как отобразится окно завершения установки.

- Windows: нажмите **Yes (Да)**.
- Mac OS: нажмите **OK**.

Будет установлено следующее программное обеспечение:

- ViewNX 2 (пакет, состоящий из следующих трех модулей)
 - Nikon Transfer 2: передача изображений на компьютер
 - ViewNX 2: просмотр, редактирование, печать переданных изображений
 - Nikon Movie Editor: базовое редактирование переданных видеороликов
- Panorama Maker (создание панорамы из серии снимков, сделанных в сюжетном режиме "Съемка панорамы")

6 Извлеките компакт-диск ViewNX 2 из дисковода для компакт-дисков.

Передача изображений на компьютер

1 Выберите способ копирования изображений на компьютер.

Воспользуйтесь одним из следующих способов.

- **Прямое USB соединение:** выключите фотокамеру и убедитесь в том, что в нее вставлена карта памяти. Подключите фотокамеру к компьютеру с помощью прилагаемого USB-кабеля. Фотокамера автоматически включится.

Чтобы передать на компьютер изображения, сохраненные во внутренней памяти фотокамеры, извлеките карту памяти из фотоаппарата перед подключением фотоаппарата к компьютеру.

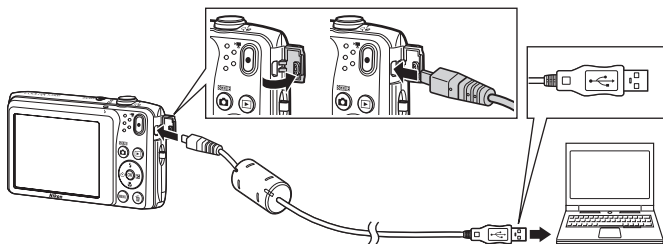

- **Гнездо для карты SD:** если на компьютере есть гнездо для карты SD, карту памяти можно вставить непосредственно в это гнездо.
- **Устройство для чтения карт памяти SD:** подключите устройство для чтения карт памяти (приобретается дополнительно у сторонних поставщиков) к компьютеру и вставьте карту памяти.

Когда появится сообщение, предлагающее выбрать программу, выберите Nikon Transfer 2.

• При использовании Windows 7

Если отобразится диалоговое окно, показанное справа, выполняйте предложенную последовательность действий, чтобы выбрать Nikon Transfer 2.

- 1 В разделе **Import pictures and videos (Импорт снимков и видеоклипов)** щелкните **Change program (Изменить программу)**. Откроется диалоговое окно выбора программы; выберите **Import File using Nikon Transfer 2 (Импортировать файл с помощью Nikon Transfer 2)** и нажмите кнопку **OK**.
- 2 Дважды щелкните **Import File (Импортировать файл)**.



Если на карте памяти сохранено много изображений, запуск программы Nikon Transfer 2 может занять некоторое время. Дождитесь запуска программы Nikon Transfer 2.

✓ Подключение USB-кабеля

Подключение может не определяться, если фотокамера подключена к компьютеру через концентратор USB.

2 Передача изображений на компьютер.

- Убедитесь в том, что в строке заголовка "Options (Параметры)" программы Nikon Transfer 2 (①) для параметра "Source (Источник)" отображается имя подключенной фотокамеры или съемного диска.
- Нажмите кнопку **Start Transfer (Начать передачу)** (②).

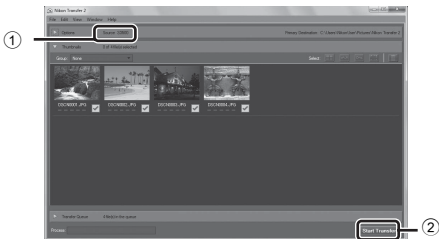

- При настройках по умолчанию на компьютер будут скопированы все изображения, сохраненные на карте памяти.

3 Отсоедините кабель.

- Если фотокамера подключена к компьютеру, выключите фотокамеру и отсоедините USB-кабель. Если используется устройство для чтения карт памяти или данные считываются с карты памяти, установленной в гнездо компьютера, выберите подходящий параметр операционной системы, чтобы извлечь съемный диск, соответствующий карте памяти, и затем выньте карту из устройства для чтения или гнезда компьютера.

Просмотр изображений

Запустите приложение ViewNX 2.

- Изображения отобразятся в приложении ViewNX 2 после завершения передачи.
- Для получения дополнительной информации об использовании приложения ViewNX 2 см. интерактивную справку.



Запуск ViewNX 2 вручную

- **Windows:** дважды щелкните ярлык **ViewNX 2** на рабочем столе.
- **Mac OS:** щелкните значок **ViewNX 2** в доке.

Запись и просмотр видеороликов

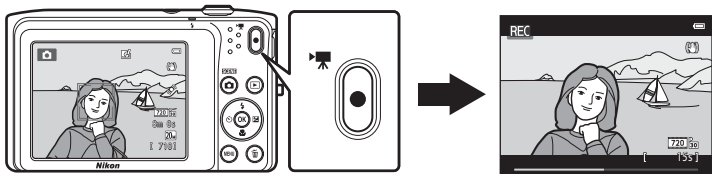

Можно начать запись видеороликов, просто нажав кнопку  (видеосъемка).



| | |
|--|-----------|
| Запись видеороликов..... | 90 |
| Функции, которые можно установить с помощью кнопки MENU (меню видео) | |
| | 94 |
| Просмотр видеороликов | 95 |

Запись видеороликов

Можно начать запись видеороликов, просто нажав кнопку  (📹 видеосъемка). При записи видеороликов применяются настройки для снимков, например оттенок или баланс белого.

- Максимальный размер файла одного видеоролика составляет 2 Гб, а максимальная длина одного видеоролика – 29 минут, даже если на карте памяти имеется свободное место для выполнения более продолжительной записи (64).
- Если карта памяти не вставлена (при записи во внутреннюю память), по умолчанию для параметра **Параметры видео** (94, 63) установлено значение **480p 480/30p**. Значение **720p 720/30p** не удастся выбрать.

1 Отображение экрана съемки.

- Отобразится символ выбранного параметра видео. По умолчанию установлено значение **720p 720/30p** (94).

Параметры видео

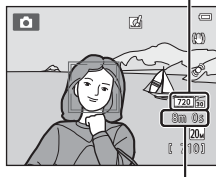

Максимальная длина видеоролика

2 Нажмите кнопку (📹 видеосъемка), чтобы начать запись видеоролика.

- Фотокамера фокусируется на объекте в центре кадра. Зоны фокусировки не отображаются во время записи.
- Если для параметра **Параметры видео** выбрано значение **720p 720/30p**, при записи видеоролика соотношение сторон монитора (отношение ширины к высоте) изменится на 16:9 (записывается область, показанная справа).
-  отображается при сохранении видеороликов во внутреннюю память фотокамеры.

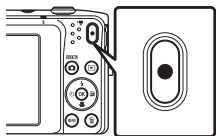



3 Повторно нажмите кнопку (⏹ видеосъемка), чтобы остановить запись.

Примечание относительно записи изображений и сохранения видеороликов

Во время записи изображений или во время сохранения видеороликов мигает индикатор, показывающий число оставшихся кадров, или индикатор, показывающий максимальную длину видеоролика. **Не открывайте крышку батарейного отсека/гнезда карты памяти и не извлекайте батарею или карту памяти**, пока мигает индикатор. Несоблюдение этого правила может привести к потере данных или повреждению фотокамеры или карты памяти.

Запись видеороликов

- Для записи видеороликов рекомендуется использовать карты памяти SD с классом скорости не менее 6 (:22). При использовании более медленных карт памяти запись может неожиданно прерываться.
- Если для параметра **Параметры видео** установлено значение **720₆₀ 720/30p** во время записи видеоролика, угол зрения (область записи видеоролика) будет меньше, чем при съемке фотографий.
- После начала записи видеоролика регулировать оптический зум не удастся.
- Поверните рычажок зуммирования во время записи, чтобы включить цифровой зум. Можно использовать увеличение до 4x по сравнению с оптическим зумом, установленным перед началом записи видеоролика.
- Если используется цифровой зум, будет отмечено некоторое ухудшение качества изображения. После завершения записи цифровой зум отключается.
- Возможно, будет записан звук работы рычажка зуммирования, движения привода автофокусировки объектива, работы системы подавления вибраций и работы диафрагмы при изменении яркости.
- Светящийся след (:3), который появляется на мониторе при записи видеороликов, будет записан вместе с видеороликами. При съемке видеороликов рекомендуется избегать ярких объектов (например, солнца, солнечных бликов и источников электрического освещения).
- В зависимости от расстояния съемки и коэффициента увеличения при записи или воспроизведении видеороликов на объектах с повторяющейся сетчатой структурой, например, на ткани или на окнах здания, могут появляться цветные полосы (интерференционная картина или муар). Это явление не является неисправностью и возникает, если структура объекта интерферирует с сеткой матрицы фотокамеры.

✓ **Примечания относительно автофокусировки при видеосъемке**

При съемке объекта, для которого недоступна автоматическая фокусировка (L71), фотокамере, возможно, не удастся сфокусироваться на объекте. Если требуется снять видеоролик с таким объектом, выполните следующие действия.

1. Перед началом записи видеоролика в меню видео для параметра **Режим автофокуса** установите значение **AF-S Покадровый АФ** (настройка по умолчанию).
2. Поместите другой объект (расположенный на том же расстоянии от фотокамеры, что и объект съемки) в центр кадра, нажмите кнопку **REC** (видеосъемка), чтобы начать запись, а затем измените компоновку кадра.

✓ **Примечания относительно температуры фотокамеры**

- Фотокамера может значительно нагреться при длительной записи видеороликов и т.д. или при использовании в местах с высокой температурой окружающего воздуха.
- Если фотокамера сильно нагреется во время записи видеоролика, запись будет автоматически прекращена через десять секунд. На мониторе фотокамеры отобразится количество секунд (10s), оставшихся до автоматического прекращения записи. После остановки записи фотокамера выключится. Перед тем как снова использовать фотокамеру, дайте ей остыть.

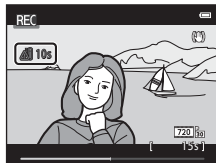



Функции, доступные при записи видеоролика





- Во время видеозаписи также применяются настройки коррекции экспозиции, баланса белого и параметров цвета текущего режима съемки. Тональность, выбранная в сюжетном режиме (□40) или в режиме специальных эффектов (□47), будет также применена для видеороликов. Если включен режим макросъемки, можно выполнить видеосъемку объектов, близко расположенных к фотокамере. Проверьте настройки перед началом записи видеоролика.
- Можно использовать автоспуск (□55). Если после включения автоспуска будет нажата кнопка ● (📹 видеосъемка), фотокамера начнет запись видеоролика по истечении двух или десяти секунд.
- Вспышка не будет работать.
- Нажмите кнопку **MENU**, чтобы выбрать символ меню 📹 (видео) и отрегулируйте настройки в меню видео перед началом записи видеоролика (□94).
- Если для параметра **Информация о фото** в пункте **Настройка монитора** (□98) в меню настройки установлено значение **Кадр видео+авто**, можно определить область видеоролика, которая будет записываться, перед началом записи.

Функции, которые можно установить с помощью кнопки MENU (меню видео)

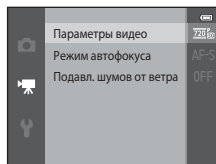
Войдите в режим съемки → кнопка MENU → символ меню  → кнопка 

Перечисленные ниже настройки параметров меню можно изменить.



| Параметр | Описание |  |
|------------------------|--|--|
| Параметры видео | <p>Выбор типа видеоролика. Доступны следующие настройки: 720p 720/30p (настройка по умолчанию), 480p 480/30p и 240p 240/30p.</p> <ul style="list-style-type: none"> При записи во внутреннюю память настройкой по умолчанию является 480p 480/30p, а 720p 720/30p нельзя выбрать. |  63 |
| Режим автофокуса | <p>Выберите AF-S Покадровый АФ (настройка по умолчанию) для блокировки фокусировки в начале записи видеоролика или AF-F Непрерывный АФ для использования непрерывной фокусировки при видеосъемке. Если выбран параметр AF-F Непрерывный АФ, в записанном видеоролике будет слышен звук фокусировки фотокамеры. Во избежание записи звука фокусировки фотокамеры выберите AF-S Покадровый АФ.</p> |  65 |
| Подавл. шумов от ветра | <p>Укажите, следует ли применять подавление шумов от ветра при записи видеороликов.</p> |  65 |

Просмотр видеороликов

Чтобы войти в режим просмотра, нажмите кнопку

▶ (просмотр).

Видеоролики распознаются по символу параметров видео (📄94).

Нажмите кнопку OK, чтобы воспроизвести видеоролик.

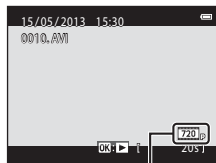

Параметры видео

Удаление видеороликов

Чтобы удалить видеоролик, выберите требуемый видеоролик в режиме полнокадрового просмотра (📄32) или в режиме просмотра уменьшенных изображений (📄75) и нажмите кнопку 🗑️ (📄34).

Действия во время просмотра видеороликов

Кнопки управления просмотром отображаются в верхней части монитора. С помощью кнопок мультиселектора ◀ или ▶ можно выбрать элемент управления. Доступны следующие функции.

Приостановлено



| Функция | Символ | Описание | |
|--------------------|--------|---|--|
| Обратная перемотка | ◀ | Нажмите и удерживайте кнопку OK , чтобы выполнить обратную перемотку видеоролика. | |
| Перемотка вперед | ▶ | Нажмите и удерживайте кнопку OK , чтобы выполнить быструю перемотку видеоролика вперед. | |
| Пауза | ⏸ | Нажмите кнопку OK , чтобы приостановить воспроизведение. Когда воспроизведение приостановлено, можно выполнить следующие операции с помощью кнопок управления, находящихся в верхней части монитора. | |
| | | ◀ | Нажмите кнопку OK для перемотки видеоролика на один кадр назад. Нажмите и удерживайте кнопку OK для постоянной покадровой перемотки назад. |
| | | ▶ | Нажмите кнопку OK для перемотки видеоролика на один кадр вперед. Нажмите и удерживайте кнопку OK для постоянной покадровой перемотки вперед. |
| | ▶ | Нажмите кнопку OK , чтобы возобновить воспроизведение. | |
| Завершение | ■ | Нажмите кнопку OK , чтобы вернуться в режим полнокадрового просмотра. | |

Настройка громкости

Поверните рычажок зуммирования (📖3) во время просмотра.



Индикатор громкости

✓ Примечание относительно просмотра видеороликов



Не удастся просмотреть видеоролики, записанные с помощью фотокамеры, отличной от COOLPIX S3500.

Общие параметры фотокамеры

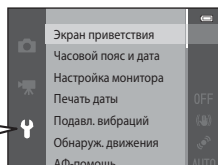
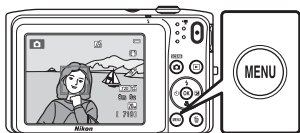
В данной главе содержится информация о разных параметрах, которые можно изменить в меню настройки .



Функции, которые можно установить с помощью кнопки MENU (меню настройки)

Нажмите кнопку MENU → символ меню  (настройки) → кнопка 

Перечисленные ниже настройки параметров меню можно изменить.

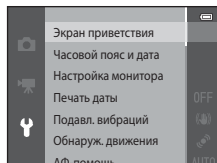

| Параметр | Описание |  |
|---------------------|---|--|
| Экран приветствия | Включение и выключение отображения экрана приветствия при включении фотокамеры. |  66 |
| Часовой пояс и дата | Настройка часов фотокамеры. |  67 |
| Настройка монитора | Можно изменить дисплей информации о снимке, настройки просмотра изображения или яркости монитора. |  70 |
| Печать даты | Впечатывание даты и времени съемки на изображения. |  72 |
| Подавл. вибраций | Включение функции подавления вибраций для использования во время съемки. |  73 |
| Обнаруж. движения | Включение и выключение функции автоматического уменьшения фотокамерой выдержки для устранения смазывания из-за дрожания фотокамеры при обнаружении ее смещения во время фотосъемки. |  75 |
| АФ-помощь | Включение или выключение вспомогательной подсветки АФ. |  76 |
| Цифровой зум | Включение и выключение функции цифрового зума. |  77 |

| Параметр | Описание |  |
|---|---|--|
| Настройка звука | Настройка параметров звука. |  78 |
| Авто выкл. | Позволяет устанавливать промежуток времени, по истечении которого монитор будет выключаться для сбережения энергии. |  79 |
| Форматир. памяти/ Форматир. карточки | Форматирование внутренней памяти или карты памяти. |  80 |
| Язык/Language | Позволяет изменить язык экрана фотокамеры. |  81 |
| Режим видео | Настройка режима видео для подключения к телевизору. Выберите NTSC или PAL . |  82 |
| Зарядка от ПК | Если установлено значение Авто (настройка по умолчанию), батарею фотокамеры можно зарядить, подключив фотокамеру к компьютеру (при условии, что компьютер может обеспечить питание). <ul style="list-style-type: none"> Зарядка батареи от компьютера потребует больше времени, чем при использовании сетевого зарядного устройства EH-70P. |  83 |
| Предуп. о закр. глаз | Включение и выключение функции обнаружения закрытых глаз при съемке людей с использованием функции распознавания лиц. |  85 |
| Загрузка Eye-Fi | Включение или выключение функции отправки изображений на компьютер с помощью приобретаемой дополнительно карты Eye-Fi. |  87 |
| Сброс всех знач. | Позволяет восстановить установленные по умолчанию значения настроек фотокамеры. |  88 |
| Версия прошивки | Узнайте текущую версию прошивки фотокамеры. |  91 |



A series of ten horizontal dashed lines spanning the width of the page, intended for handwriting practice.



Раздел "Справка"

Раздел "Справка" содержит подробную информацию и советы по использованию фотокамеры.

Съемка

Использование функции съемки панорамы 02

Просмотр

Режим "Избранные снимки" 05

Режим "Автосортировка" 09

Режим "Список по дате" 11

Редактирование изображений (фотографии) 12

Подключение фотокамеры к телевизору (просмотр на телевизоре) 22

Подключение фотокамеры к принтеру (прямая печать) 24

Меню

Меню съемки (для режима (авто)) 32

Меню интеллектуального портрета 48

Меню просмотра 51

Меню видео 63

Меню настройки 66

Дополнительная информация









Имена файлов снимков, звуковых файлов и папок 92

Дополнительные принадлежности 94

Сообщения об ошибках 95













Использование функции съемки панорамы

Для достижения наилучшего результата используйте штатив. При использовании штатива для обеспечения устойчивости фотокамеры во время съемки установите для параметра **Подавл. вибраций** значение **Выкл.** в меню настройки (☰98).

Войдите в режим съемки → кнопка  (режим съемки) →  (второй символ сверху*) →  → , , ,  →  (Съемка панорамы) → кнопка 

* Отобразится символ последнего выбранного сюжетного режима.

1 С помощью мультиселектора выберите направление объединения изображений и нажмите кнопку .

- Отобразятся символы направления создания панорамы. Выберите направление соединения изображений в завершенной панораме: вправо () , влево () , вверх () или вниз () .
- Желтый символ направления съемки панорамы () отображается для текущего направления, которое фиксируется при нажатии кнопки  . Символ становится белым  . Это означает, что направление зафиксировано.
- При необходимости примените на этом этапе настройки режима вспышки ()53, автоспуска ()55, режима макросъемки ()57 и коррекции экспозиции ()59.
- Нажмите кнопку  еще раз, чтобы выбрать другое направление.



2 Скомпонуйте первую часть сюжета панорамы и сделайте первый снимок.

- Фотокамера фокусируется на объекте в центре кадра.
- Одна треть изображения будет отображаться в полупрозрачном виде.

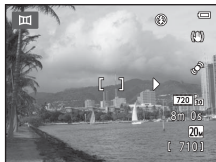

3 Сделайте следующий снимок.

- Скомпонуйте следующее изображение так, чтобы одна третья часть кадра накладывалась на первое изображение, и нажмите спусковую кнопку затвора.
- Повторяйте эту операцию, пока не будут сделаны все изображения, необходимые для панорамы.



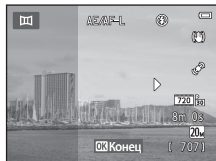

4 После завершения съемки нажмите кнопку .

- Фотокамера вернется к шагу 1.



Примечания относительно съемки панорамы

- После выполнения первого снимка изменить настройки режима вспышки, автоспуска, макросъемки и коррекции экспозиции не удастся. После съемки первого снимка не удастся ни удалить снимки, ни изменить настройки зума или параметра **Режим изображения** (32).
- Если во время съемки функция автоматического отключения включает режим ожидания (79), то съемка серии для панорамы прерывается. Рекомендуется увеличивать временной интервал, по истечении которого срабатывает функция автоматического выключения.

Индикатор AE/AF-L

В сюжетном режиме **Съемка панорамы** значения экспозиции, баланса белого и фокуса для всех изображений панорамы фиксируются на значениях, установленных для первого изображения каждой серии.

После создания первого снимка отобразится значок **AE/AF-L**, что указывает на блокировку значений экспозиции, баланса белого и фокуса.



Создание панорамы с помощью приложения Panorama Maker

- Передайте изображения на компьютер (☞85) и используйте программу Panorama Maker для объединения их в панораму.
- Приложение Panorama Maker можно установить на компьютер с прилагаемого компакт-диска ViewNX 2 (☞82).
- После завершения установки выполните описанные ниже действия для запуска приложения Panorama Maker.

Windows: Выберите меню **Start (Пуск) > All Programs (Все программы) > ArcSoft Panorama Maker > Panorama Maker**.

Mac OS X: Откройте **Applications (Приложения)** и дважды щелкните значок **Panorama Maker**.

- Дополнительные сведения об использовании программы Panorama Maker см. в инструкциях на экране и в справке приложения Panorama Maker.

Дополнительная информация



Для получения дополнительной информации см. раздел "Имена файлов снимков, звуковых файлов и папок" (☞92).

Режим "Избранные снимки"





Можно выполнить сортировку изображений (это не относится к видеороликам) по девяти альбомам и добавить их к избранным снимкам (добавленные изображения не будут скопированы или перемещены). После того как снимки будут добавлены в альбомы, можно выбрать просмотр только избранных снимков, используя режим избранных снимков.









- Распределение альбомов по теме или типу объекта съемки упрощает поиск требуемых изображений.
- Одно и то же изображение можно добавить в несколько альбомов.
- В каждый альбом можно добавить до 200 изображений.

Добавление изображений в альбомы

Нажмите кнопку  (режим просмотра) → кнопка MENU → Избранные снимки → кнопка 

- Изображения не удастся добавить в альбомы в режиме избранных снимков.

1 Нажмите кнопку мультиселектора  или , чтобы выбрать необходимое изображение, а затем нажмите , чтобы отобразился символ .

- Можно добавить символ  для нескольких изображений. Для удаления символа  нажмите кнопку .
- Поверните рычажок зуммирования ( ) в положение **T** () , чтобы вернуться в режим полнокадрового просмотра, или в положение **W** () , чтобы включить просмотр шести уменьшенных изображений.
- Нажмите кнопку  для отображения экрана выбора альбомов.

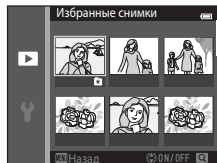

2 Нажмите мультиселектор для выбора нужного альбома и нажмите кнопку **OK**.

- Выбранные изображения будут добавлены, а фотокамера переключится в меню воспроизведения.
- Для добавления одного изображения в несколько альбомов повторите действия с шага 1.

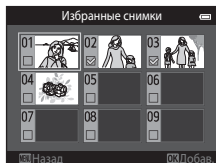

Просмотр изображений в альбоме

Нажмите кнопку **▶** (режим просмотра) → кнопка **▶** → **Избранные снимки** → кнопка **OK**

С помощью мультиселектора выберите альбом, затем нажмите кнопку **OK** для просмотра изображений, добавленных в выбранный альбом.

- На экране выбора альбомов можно выполнить следующие действия.
 - Кнопка **MENU**: изменение символа альбома (🔑8).
 - Кнопка **🗑️**: удаление всех изображений в выбранном альбоме.
- Во время просмотра изображений в режиме полнокадрового просмотра или просмотра уменьшенных изображений нажмите кнопку **MENU** для выбора функции в меню избранных снимков (📖78).

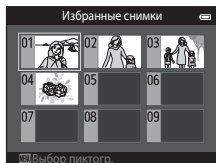

✓ **Примечание относительно удаления изображений в режиме избранных снимков**

Удаление изображения в режиме избранных снимков приводит не только к его удалению из альбома, но также и к безвозвратному удалению исходного изображения из внутренней памяти или с карты памяти.

Удаление изображений из альбомов

Выберите режим **★** Избранные снимки → выберите альбом, содержащий изображение, которое нужно удалить, → нажмите кнопку **OK** → кнопку **MENU** → Удалить из избранных → кнопку **OK**

1 Нажмите кнопку мультиселектора **◀** или **▶** для выбора изображения и нажмите кнопку **▲**, чтобы скрыть символ **★**.



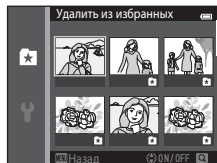

- Можно скрыть символы **★** для нескольких изображений. Чтобы отобразить символы снова, нажмите кнопку **▼**.
- Поверните рычажок зуммирования (**📖**) в положение **T** (**Q**), чтобы вернуться в режим полнокадрового просмотра, или в положение **W** (**📷**), чтобы включить просмотр шести уменьшенных изображений.
- Нажмите кнопку **OK**, чтобы открыть экран подтверждения удаления.





2 Выберите **Да** и нажмите кнопку **OK**.

- Для отмены удаления выберите **Нет**.

Изменение символов, назначенных альбомам

Нажмите кнопку  (режим просмотра) → кнопка  →  Избранные снимки → кнопка 

1 С помощью мультиселектора выберите альбом, затем нажмите кнопку MENU.

2 С помощью кнопки мультиселектора  или  выберите цвет символа и нажмите кнопку .

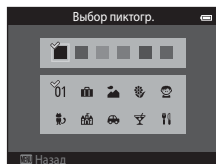

3 Нажмите , ,  или  для выбора символа, а затем нажмите кнопку .

- Символ изменится, и на мониторе снова появится экран со списком альбомов.

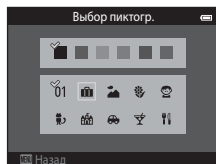

Примечания относительно символов альбомов

- Настраивайте символы альбомов отдельно для внутренней памяти и каждой из используемых карт памяти.
- Чтобы изменить символ для альбома, содержащего изображения, которые сохраняются во внутренней памяти, извлеките карту памяти из фотокамеры.
- Настройкой по умолчанию для символов является цифровой символ (черный).

Режим "Автосортировка"

Изображения автоматически сортируются в категории, например портреты, пейзажи, видеоролики.

Нажмите кнопку (режим просмотра) → кнопка → **ALB** Автосортировка → кнопка





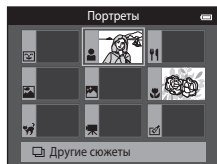





С помощью мультиселектора выберите категорию, а затем нажмите кнопку для просмотра изображений в выбранной категории.

- Следующая операция доступна при отображении экрана выбора категории.
 - Кнопка : удаление всех изображений в выбранной категории.
- Во время просмотра изображений в режиме полнокадрового просмотра или просмотра уменьшенных изображений нажмите кнопку **MENU** для выбора функции в меню автосортировки (78).





Категории режима автосортировки

| Категория | Описание |
|-----------------------|--|
| Улыбка | Изображения, полученные в режиме интеллектуального портрета (49), при установке для параметра таймера улыбки значения Включить . |
| Портреты | Изображения, полученные в режиме (авто) (38) с функцией распознавания лиц (68). Изображения, полученные в сюжетных режимах Портрет* , Ночной портрет* , Праздник/в помещ. и Освещение сзади* (40). Изображения, полученные в режиме интеллектуального портрета (49), при установке для параметра таймера улыбки значения Выключить . |
| Еда | Изображения, полученные в сюжетном режиме Еда (40). |
| Пейзаж | Изображения, полученные в сюжетном режиме Пейзаж* (40). |
| От заката до рассвета | Изображения, полученные в сюжетном режиме Ночной пейзаж* , Закат , Сумерки/рассвет , Фейерверк (40). |

| Категория | Описание |
|--|---|
|  Макросъемка | Изображения, полученные в режиме  (авто) с режимом макросъемки ( 57). Изображения, полученные в сюжетном режиме Макро* ( 40). |
|  Портрет питомца | Изображения, полученные в сюжетном режиме Портрет питомца ( 40). |
|  Видео | Видеоролики ( 90). |
|  Измененные копии | Копии, созданные с помощью функций редактирования ( 12). |
|  Другие сюжеты | Все изображения, которые не удастся отнести к какой-либо из перечисленных категорий. |

* Изображения, полученные в сюжетном режиме автовыбора сюжета (41), также сортируются по соответствующим категориям.





Примечания относительно режима автосортировки



- В режиме автосортировки в каждую категорию при сортировке можно отнести до 999 изображений и видеороликов. Если в нужной категории уже содержится 999 изображений или видеороликов, новые изображения или видеоролики не удастся добавить в данную категорию или отобразить в режиме автосортировки. Отобразите изображения и видеоролики, которые невозможно отнести к категории, в режиме обычного просмотра (32) или в режиме списка по дате (11).
- Изображения или видеоролики, скопированные из внутренней памяти на карту памяти или наоборот (61), не удастся отобразить в режиме автосортировки.
- Изображения или видеоролики, записанные с помощью фотокамеры, отличной от COOLPIX S3500, не будут отображаться в режиме автосортировки.

Режим "Список по дате"

Нажмите кнопку  (режим просмотра) → кнопка  →  Список по дате → кнопка 

С помощью мультиселектора выберите категорию, затем нажмите кнопку  для просмотра изображений, снятых в выбранную дату.

- Будет показано первое изображение, созданное в выбранный день.
- На экране выбора даты съемки можно выполнить следующие действия.
 - Кнопка **MENU**: можно выбрать одну из следующих функций в меню списка по дате (78) и применить ее ко всем изображениям, выполненным в выбранный день.
→ Задание печати, показ слайдов, защита.
 - Кнопка : удаление всех изображений, выполненных в выбранную дату.
- Во время просмотра изображений в режиме полнокадрового просмотра или просмотра уменьшенных изображений нажмите кнопку **MENU** для выбора функции в меню списка по дате (78).
- Отображение календаря (75) не будет доступно в режиме списка по дате.

| Список по дате | |
|---|-------------------|
|  | 20/05/2013 [31] |
|  | 15/05/2013 [21] |
|  | 10/05/2013 [11] |
|  | 05/05/2013 [10] |

Примечания относительно режима списка по дате

- Можно выбрать до 29 дат. Если изображений сохранено больше, чем для 29 дат, все изображения, записанные перед последними 29 датами, будут скомбинированы в разделе **Другие**.
- В режиме списка по дате можно просмотреть до 9 000 последних записанных изображений.
- Изображения, созданные фотокамерой, на которой не настроена дата, будут иметь дату создания 1 января 2013 г.

Редактирование изображений (фотографии)

Функции редактирования

С помощью фотокамеры COOLPIX S3500 изображения можно редактировать и сохранять их как отдельные файлы (☞92). Доступны следующие функции редактирования.

| Функция редактирования | Описание |
|----------------------------|---|
| Быстрые эффекты (☞14) | Применение разнообразных эффектов к изображениям. |
| Быстрая обработка (☞16) | Простое создание отредактированных копий с усилением контраста и насыщенности. |
| D-Lighting (☞16) | При помощи этой функции можно создать копию текущего снимка с повышенной яркостью и контрастностью, увеличив яркость темных участков изображения. |
| "Глянцевое" ретушир. (☞17) | Распознавание лиц на изображении и обработка распознанных лиц с помощью восьми эффектов. Можно настроить уровни эффектов. |
| Уменьшить снимок (☞19) | При помощи этой функции можно создавать уменьшенные копии изображений для отправки по электронной почте. |
| Кадрирование (☞20) | Увеличение изображения или улучшение композиции путем создания копии только той части изображения, которая отображается на мониторе. |

Примечания относительно редактирования изображений

- Не удастся использовать функции редактирования COOLPIX S3500 для изображений, созданных с помощью цифровой фотокамеры другого производителя или другой модели.
- Если на изображении не распознаны лица, не удастся создать копию с помощью функции "глянцевого" ретуширования (☞17).
- Отредактированные копии, созданные с помощью фотокамеры COOLPIX S3500, возможно, не удастся правильно отобразить на цифровых фотокамерах другого производителя или другой модели. Кроме того, возможно, не удастся передать их на компьютер с помощью цифровой фотокамеры другого производителя или другой модели.
- Если во внутренней памяти или на карте памяти недостаточно места для хранения отредактированных копий, функции редактирования недоступны.



Ограничения на редактирование изображений

Если требуется дальнейшее изменение отредактированного снимка с помощью другой функции редактирования, ознакомьтесь со следующими ограничениями.

| Используемая функция редактирования | Функции редактирования, которые можно использовать |
|--|--|
| Быстрые эффекты Быстрая обработка D-Lighting | Можно добавить функции "глянцевого" ретуширования, уменьшенного снимка и кадрирования. |
| "Глянцевое" ретушир. | Можно использовать функции редактирования, кроме "глянцевого" ретуширования. |
| Уменьшить снимок Кадрирование | Остальные функции редактирования не удастся использовать. |

- Копии, созданные с помощью функции редактирования, не удастся отредактировать еще раз с помощью функции, которая применялась при их создании.
- При совместном использовании функций уменьшенного снимка или кадрирования с другими функциями редактирования функции уменьшенного снимка и кадрирования используйте после применения других функций редактирования.
- Эффекты обработки, например эффект смягчения тона кожи функции "глянцевого" ретуширования, можно применить к изображениям, созданным с использованием функции смягчения тона кожи (👁️48).



Исходные и отредактированные изображения

- При удалении исходных изображений копии, созданные с помощью функций редактирования, не удаляются, а при удалении копий, созданных с использованием функций редактирования, исходные изображения не удаляются.
- Отредактированные копии снимков сохраняются с теми же датой и временем съемки, что и исходные.
- Настройки задания печати (👁️51) и защиты (👁️56) исходного изображения не применяются к отредактированным копиям.

Быстрые эффекты

Выберите один из перечисленных далее 30 эффектов. Результаты эффекта можно просмотреть на экране, показанном в шаге 2 (📷14).

| Эффект | Описание |
|---|---|
| Поп и Суперяркие | В основном улучшается насыщенность. |
| Картина, Высокий ключ, Эффект игруш. камеры 1, Эффект игруш. камеры 2, Низкий ключ, Кросспроцесс (красный), Кросспроцесс (желтый), Кросспроцесс (зеленый) и Кросспроцесс (синий) | В основном регулируется оттенок и создается другой вид изображения. |
| Софт-фильтр, "Рыбий глаз", Лучи и Эффект миниатюры | Обработка изображения с помощью разнообразных эффектов. |
| Контрастн. монохр. изоб., Сепия, Цианотипия и Выборочный цвет (12 цветов) | Преобразование многоцветных изображений в одноцветные изображения. При выборе одного цвета все цвета, кроме выбранного, будут преобразованы в черно-белые тона. |

1 Отобразите изображение, к которому нужно применить эффект, в режиме полнокадрового просмотра и нажмите кнопку **OK**.

- Появится экран выбора эффекта.

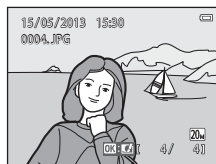



2 Нажмите кнопку мультиселектора **◀** или **▶**, чтобы выбрать нужный эффект, а затем нажмите кнопку **OK**.

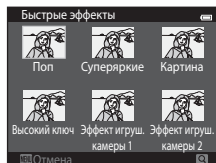

- Поверните рычажок зуммирования (📷3) в положение **T** (📷), чтобы вернуться в режим полнокадрового просмотра, или в положение **W** (📷), чтобы включить просмотр шести уменьшенных изображений.
- Для выхода без сохранения измененного изображения нажмите кнопку **MENU**. После отображения экрана подтверждения выберите **Да** и нажмите кнопку **OK**.









3 Выберите **Да** и нажмите кнопку **OK**.

- Будет создана новая, отредактированная копия снимка.
- Копии, созданные с помощью функции быстрых эффектов, можно распознать по символу  отображаемому во время просмотра (10).

Быстрая обработка: повышение контраста и насыщенности



Нажмите кнопку  (режим просмотра) → выбор изображения → кнопка MENU → Быстрая обработка → кнопка 

Нажмите кнопку мультиселектора  или , чтобы выбрать степень усиления, и нажмите кнопку .



- Исходная версия будет отображена слева, а отредактированная – справа.
- Чтобы выйти без сохранения копии, нажмите .
- Копии, созданные с помощью параметра быстрой обработки, можно определить по символу , отображаемому во время просмотра (10).



D-Lighting: повышение яркости и контраста



Нажмите кнопку  (режим просмотра) → выбор изображения → кнопка MENU → D-Lighting → кнопка 



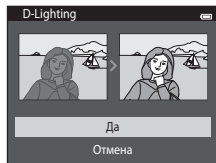

С помощью мультиселектора выберите **Да** и нажмите кнопку .

- Исходная версия будет отображена слева, а отредактированная – справа.
- Чтобы выйти без сохранения копии, нажмите .
- При просмотре (10) копий, созданных с помощью функции D-Lighting, отображается символ .







"Глянцевое" ретушир.: обработка человеческих лиц с использованием восьми эффектов









Нажмите кнопку  (режим просмотра) → выбор изображения → кнопка MENU → "Глянцевое" ретушир. → кнопка 

1 Нажмите кнопку мультиселектора , ,  или , чтобы выбрать лицо для обработки, и нажмите кнопку .

- Если распознано только одно лицо, перейдите к шагу 2.



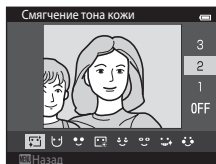

2 Нажмите  или , чтобы выбрать эффект, нажмите  или , чтобы выбрать уровень эффекта, а затем нажмите кнопку .

- Можно одновременно применить несколько следующих эффектов. Перед нажатием кнопки  настройте параметры для каждого эффекта.
 (Смягчение тона кожи),  (Уменьшить лицо),  (Увеличить глаза),  (Осветлить лица),  (Скрыть мешки под глазами),  (Осветлить глаза),  (Осветлить зубы),  (Подрумянить щеки)
- Нажмите кнопку MENU для возврата к экрану выбора человека.



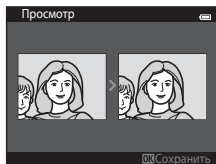

3 Проверьте результаты применения эффектов и нажмите кнопку .

- Чтобы изменить разные параметры, нажмите  для возврата к шагу 2.
- Для выхода без сохранения измененного изображения нажмите кнопку MENU. После отображения экрана подтверждения выберите **Да** и нажмите кнопку .



4 Выберите **Да** и нажмите кнопку **OK**.

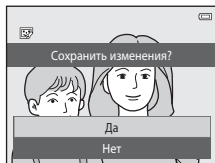

- Будет создана новая, отредактированная копия снимка.
- Копии, созданные с помощью функции "глянцевого" ретуширования, можно определить по символу , отображаемому в режиме просмотра (10).





Примечания относительно "глянцевого" ретуширования

- С помощью функции "глянцевого" ретуширования можно редактировать только одно человеческое лицо на изображении.
- Функция "глянцевого" ретуширования может быть выполнена не так, как ожидается. Это зависит от направления взгляда или яркости лиц на изображении.
- Если на изображении не распознаются лица, появится предупреждение, и откроется меню просмотра.
- Функция "глянцевого" ретуширования доступна только для изображений, выполненных при чувствительности ISO не более 1600 единиц.

Уменьшить снимок: уменьшение размера изображения



Нажмите кнопку  (режим просмотра) → выбор изображения → кнопка MENU →
Уменьшить снимок → кнопка 

1 Нажмите кнопку мультиселектора ▲ или ▼, чтобы выбрать требуемый размер копии, затем нажмите кнопку .

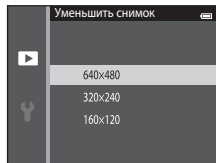
- Доступны размеры **640×480**, **320×240**, **160×120**.
- Изображения, выполненные при выборе режима изображения , сохраняются с размером 640×360 пикселей. Перейдите к шагу 2.



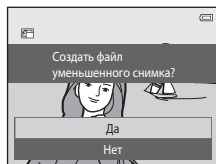

2 Выберите **Да** и нажмите кнопку .

- Будет создана новая копия меньшего размера (коэффициент сжатия приблизительно 1:16).
- Копии, созданные с помощью функции уменьшенного снимка, во время просмотра отображаются в уменьшенном виде с символом  (10).



Кадрирование: создание кадрированных копий

Создайте копию, содержащую только ту часть снимка, которая отображается на мониторе, когда отображается символ  при использовании увеличения при просмотре (74). Кадрированные копии сохраняются как отдельные файлы.

1 Увеличение изображения для кадрирования (74).



2 Скорректируйте компоновки кадра копии.

- Поверните рычажок зуммирования в положение **T** () или **W** () для изменения коэффициента увеличения.
- Используйте кнопки , ,  или  мультиселектора для прокрутки изображения, чтобы на мониторе была видна только копируемая часть изображения.



3 Нажмите кнопку MENU.

4 С помощью мультиселектора выберите **Да** и нажмите кнопку .

- Будет создана кадрированная копия.
- Копии, созданные с помощью функции кадрирования, можно распознать по символу , отображаемому во время просмотра (10).

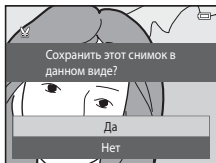



Размер изображения

Размер изображения (количество пикселей) кадрированной копии уменьшается, поскольку уменьшается размер области для сохранения. Если размер изображения кадрированной копии составляет 320 x 240 или 160 x 120, во время просмотра изображение отображается в уменьшенном виде.



Кадрирование изображения в текущей "вертикальной" ориентации

Используйте функцию **Повернуть снимок** (58) для поворота изображения так, чтобы оно отображалось в горизонтальной ориентации. После того как изображение будет кадрировано, поверните кадрированное изображение в вертикальную ориентацию. Изображение, отображаемое в вертикальной ориентации, можно кадрировать при увеличении изображения так, чтобы черные полосы по обе стороны монитора исчезли. Кадрированное изображение будет отображаться в горизонтальной ориентации.

Подключение фотокамеры к телевизору (просмотр на телевизоре)

Для просмотра снимков на телевизоре подключите фотокамеру к телевизору при помощи аудио-/видеокабеля EG-CP14 (приобретается дополнительно).

1 Выключите фотокамеру.

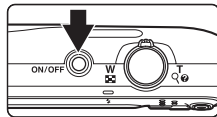

2 Подключите фотокамеру к телевизору.

- Подключите желтый разъем к видеовходу телевизора, а белый — к аудиовходу.
- Убедитесь в правильной ориентации разъемов. Не вставляйте разъемы под углом и не прилагайте чрезмерных усилий при подсоединении или отсоединении разъемов.

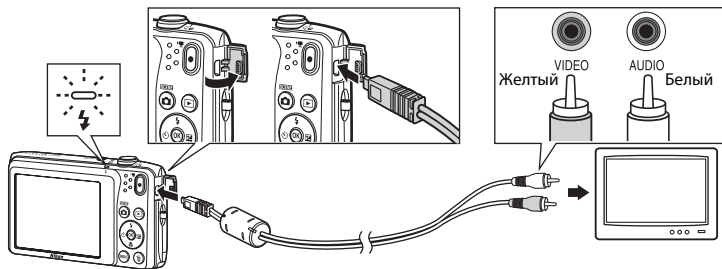

3 Настройте телевизор на работу с видеоканалом.

- Для получения дополнительной информации смотрите руководство по эксплуатации телевизора.

4 Нажмите и удерживайте кнопку для включения фотокамеры.

- Фотокамера переключится в режим просмотра, и на экране телевизора появятся изображения.
- Когда фотокамера подключена к телевизору, монитор фотокамеры не включается.

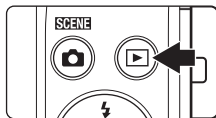

Если изображения не отображаются на экране телевизора

Убедитесь, что режим видео, выбранный на фотокамере, соответствует стандарту телевизора. Установите значение параметра **Режим видео** (82) в меню настройки.

Подключение фотокамеры к принтеру (прямая печать)

Для печати изображений без компьютера пользователи принтеров, совместимых с PictBridge (☞21), могут подключать фотокамеру непосредственно к принтеру. Для печати изображений выполните действия, приведенные ниже.

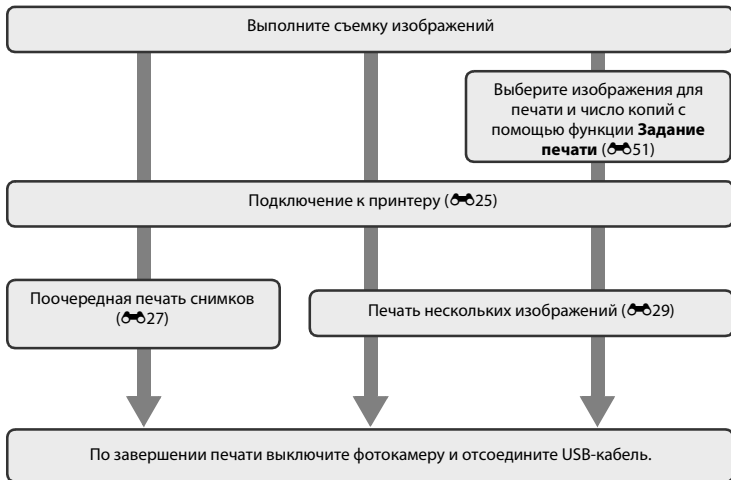

Примечания относительно источника питания

- При подключении фотокамеры к принтеру для предотвращения внезапного отключения фотокамеры используйте полностью заряженную батарею.
- При использовании сетевого блока питания EH-62G (приобретается дополнительно) фотокамера COOLPIX S3500 может получать питание от розетки. Не используйте другую модель или конструкцию сетевого блока питания, так как это может привести к нагреванию или повреждению фотокамеры.

Печать изображений

Сохраненные на карте памяти изображения можно распечатать путем передачи их на компьютер или подключив фотокамеру напрямую к принтеру. Кроме того, доступны следующие методы печати.

- Установка карты памяти в гнездо карты памяти DPOF-совместимого принтера
- Передача карты памяти в цифровую фотолабораторию

Чтобы применить эти методы печати, выберите изображения и число отпечатков для каждого изображения на карте памяти с помощью функции **Задание печати** в меню просмотра (0051).

Подключение фотокамеры к принтеру

1 Выключите фотокамеру.

2 Включите принтер.

- Проверьте настройки принтера.

3 Подключите фотокамеру к принтеру с помощью прилагаемого USB-кабеля.

- Убедитесь в правильной ориентации разъемов. Не вставляйте разъемы под углом и не прилагайте чрезмерных усилий при подсоединении или отсоединении разъемов.

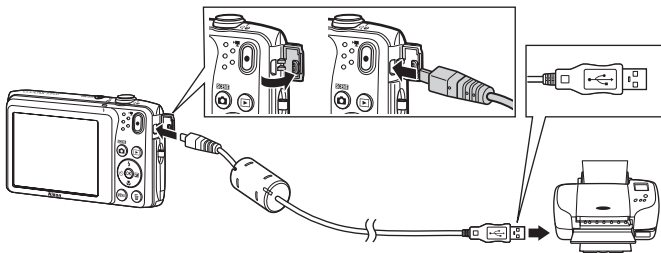

4 Фотокамера автоматически включится.

- При правильном соединении на мониторе фотокамеры отобразится экран приветствия **PictBridge** (1), а затем экран **Отпечатать выбор** (2).

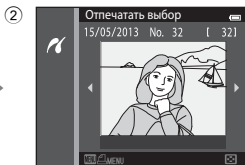
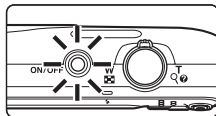

Если экран PictBridge не отображается

Выключите фотокамеру и отсоедините USB-кабель. Установите для параметра **Зарядка от ПК** (0683) в меню настройки фотокамеры значение **Выкл.**, а затем заново подключите фотокамеру.

Поочередная печать снимков

После того как фотокамера будет правильно подключена к принтеру (🔗25), выполните описанные ниже действия, чтобы распечатать изображение.

1 С помощью мультиселектора выберите требуемое изображение и нажмите кнопку **OK**.

- Поверните рычажок зуммирования в положение **W** (📷), чтобы переключиться на отображение шести уменьшенных изображений. Чтобы вернуться в режим -полнокадрового просмотра, нажмите кнопку **T** (🔍).

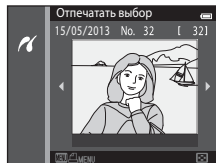

2 Выберите **Кол-во копий** и нажмите кнопку **OK**.

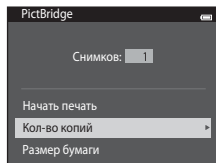

3 Выберите количество копий (не более девяти) и нажмите кнопку **OK**.

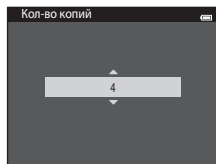

- 4** Выберите **Размер бумаги** и нажмите кнопку **OK**.

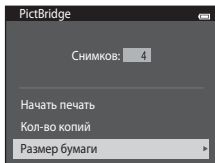

- 5** Выберите нужный размер бумаги и нажмите кнопку **OK**.

- Чтобы указать размер бумаги при помощи настроек принтера, выберите в меню размера бумаги значение **По умолчанию**.

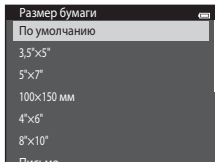

- 6** Выберите **Начать печать** и нажмите кнопку **OK**.

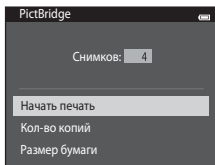

- 7** Начнется печать.

- По завершении печати монитор возвращается к экрану выбора снимков, показанному в шаге 1.

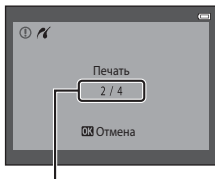

Текущее количество копий/
общее количество копий

Печать нескольких изображений

После надлежащего подключения фотокамеры к принтеру (🔗25) выполните описанные ниже действия, чтобы распечатать несколько изображений.

1 При отображении экрана **Отпечатать выбор** нажмите кнопку **MENU**.

2 С помощью мультиселектора выберите **Размер бумаги** и нажмите кнопку **OK**.

- Для выхода из меню печати нажмите кнопку **MENU**.

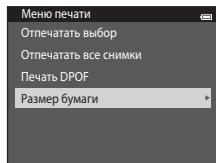

3 Выберите нужный размер бумаги и нажмите кнопку **OK**.

- Чтобы указать размер бумаги с помощью настроек принтера, в параметрах размера бумаги выберите **По умолчанию**.

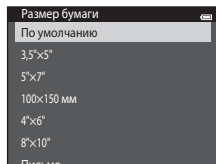

4 Выберите пункт **Отпечатать выбор**, **Отпечатать все снимки** или **Печать DPOF** и нажмите кнопку **OK**.

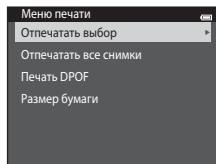

Отпечатать выбор

Выберите изображения (не более 99) и количество копий каждого изображения (не более девяти).

- Нажмите кнопку мультиселектора ◀ или ▶ для выбора изображений, а затем нажмите кнопку ▲ или ▼, чтобы указать количество копий каждого изображения.
- Изображения, выбранные для печати, помечаются символом 🖨 и числом, обозначающим число копий, выбранное для печати. Если количество копий для изображений не указано, выбор будет отменен.
- Поверните рычажок зуммирования в положение **T** (🔍) для перехода в режим полнокадрового просмотра. Поверните рычажок зуммирования в положение **W** (🖨), чтобы вернуться к отображению шести уменьшенных изображений.
- После завершения настроек нажмите кнопку **OK**.
- При отображении меню, показанного справа, выберите **Начать печать** и нажмите кнопку **OK**, чтобы начать печать. Выберите **Отмена** и нажмите кнопку **OK**, чтобы вернуться в меню печати.

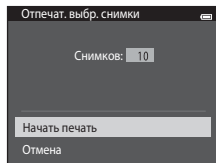
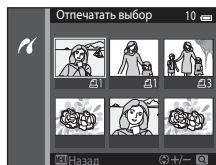

Отпечатать все снимки

Распечатывается по одной копии каждого из всех изображений, содержащихся во внутренней памяти или на карте памяти.

- При отображении меню, показанного справа, выберите **Начать печать** и нажмите кнопку **OK**, чтобы начать печать. Выберите **Отмена** и нажмите кнопку **OK**, чтобы вернуться в меню печати.

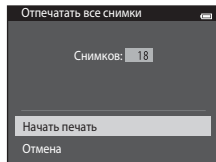

Печать DPOF

Распечатайте изображения, задание печати для которых было создано с помощью функции **Задание печати** (051).

- При отображении меню, показанного справа, выберите **Начать печать** и нажмите кнопку **OK**, чтобы начать печать. Выберите **Отмена** и нажмите кнопку **OK**, чтобы вернуться в меню печати.
- Для просмотра текущего задания печати выберите **Подтвердить** и нажмите кнопку **OK**. Для печати изображений нажмите кнопку **OK** еще раз.

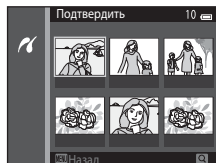
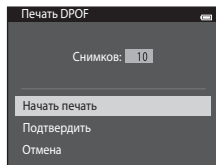

5 Начнется печать.

- По завершении печати монитор возвращается к меню печати, показанному в шаге 2.

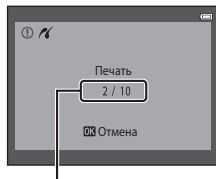

Текущее количество копий/
общее количество копий

Размер бумаги

Фотокамера поддерживает следующие размеры бумаги: **По умолчанию** (размер бумаги по умолчанию для текущего принтера), **3,5"×5"**, **5"×7"**, **100×150 мм**, **4"×6"**, **8"×10"**, **Письмо**, **A3** и **A4**. Отображаются только те размеры бумаги, которые поддерживаются данным принтером.







Меню съемки (для режима (авто))

Режим изображения (размер и качество изображения)

Выберите режим  (авто) → кнопка MENU → Режим изображения → кнопка 

Можно выбрать комбинацию размера изображения и коэффициента сжатия, используемую при сохранении изображений.

Чем выше значение параметра режима изображения, тем больше может быть размер изображения при печати. Количество изображений, которое можно записать (33), при этом уменьшается.

| Параметр ¹ | Коэффициент сжатия | Соотношение сторон (по горизонтали и вертикали) | Размер отпечатка ² (см) |
|---|--------------------|---|------------------------------------|
|  5152×3864★ | Прибл. 1/4 | 4:3 | Прибл. 43 × 32 |
|  5152×3864 (настройка по умолчанию) | Прибл. 1/8 | 4:3 | Прибл. 43 × 32 |
|  3648×2736 | Прибл. 1/8 | 4:3 | Прибл. 31 × 23 |
|  2272×1704 | Прибл. 1/8 | 4:3 | Прибл. 19 × 14 |
|  1600×1200 | Прибл. 1/8 | 4:3 | Прибл. 13 × 10 |
|  640×480 | Прибл. 1/8 | 4:3 | Прибл. 5 × 4 |
|  5120×2880 | Прибл. 1/8 | 16:9 | Прибл. 43 × 24 |

1 Общее число записываемых пикселей, а также число пикселей по горизонтали и вертикали. Пример.  5152×3864 = прибл. 20 мегапикселей, 5152 × 3864 пикселей

2 Размер отпечатка при разрешении на выходе 300 точек на дюйм. Размеры отпечатков рассчитываются путем деления числа пикселей на разрешение принтера (точек/дюйм) и умножением полученного значения на 2,54 см. Однако при одном и том же размере изображения, напечатанные с более высоким разрешением, печатаются в размере меньше указанного, а изображения, напечатанные с более низким разрешением – в размере больше указанного.



Режим изображения

- Изменение этой настройки применяется ко всем режимам съемки.
- Некоторые параметры не удастся использовать с другими функциями (📖65).



Число изображений, которые можно сохранить

В следующей таблице приведено примерное число изображений, которое можно на карте памяти емкостью 4 Гб. Обратите внимание, что из-за сжатия JPEG число изображений, которые можно сохранить, может значительно варьироваться в зависимости от содержимого изображения даже при использовании карт памяти с одинаковой емкостью и одинаковыми настройками режима изображения. Кроме того, число изображений, которые можно сохранить, может варьироваться в зависимости от модели карты памяти.







| Режим изображения | Число изображений, которые можно сохранить (4 Гб) |
|---|---|
| 20M* 5152×3864 ★ | 350 |
| 20M 5152×3864 (настройка по умолчанию) | 710 |
| 10M 3648×2736 | 1400 |
| 4M 2272×1704 | 3490 |
| 2M 1600×1200 | 6650 |
| VGA 640×480 | 26300 |
| 1M 5120×2880 | 950 |

- Если число оставшихся кадров составляет 10 000 и более, на дисплее отображается число "9999".
- Для проверки числа изображений, которые можно сохранить во внутренней памяти (прибл. 25 Мб), извлеките карту памяти из фотокамеры, затем проверьте число оставшихся кадров, которые отображаются на дисплее во время съемки.

Баланс белого (регулировка оттенка)

Выберите режим  (авто) → кнопка MENU → Баланс белого → кнопка 

Цвет света, отраженного от объекта, изменяется в зависимости от цвета источника света. Человеческий мозг может адаптироваться к изменению условий освещения, поэтому человек воспринимает белый цвет независимо от того, где расположены белые объекты: в тени, под прямыми солнечными лучами или лампой накаливания. Цифровые фотокамеры также способны адаптироваться путем обработки снимков в соответствии с цветом источника света. Данная функция называется "Баланс белого". Для получения на снимке естественных цветов перед съемкой выберите значение баланса белого, соответствующее источнику света. Хотя для большинства видов освещения можно использовать настройку по умолчанию **Авто**, для более точного результата можно также выбрать значение баланса белого, соответствующее определенному источнику света.

| Параметр | Описание |
|---|---|
| AUTO Авто (настройка по умолчанию) | Баланс белого настраивается автоматически с учетом условий освещения. |
| PRE Ручная настройка | Параметр полезен при съемке при необычных условиях освещения ( 35). |
|  Дневной свет | Используйте при освещении объекта прямыми солнечными лучами. |
|  Лампа накаливания | Используется при освещении лампами накаливания. |
|  Лампа дн. света | Используется при освещении лампами дневного света. |
|  Облачно | Используется при съемке на улице в облачную погоду. |
|  Вспышка | При использовании вспышки. |

Выбранную настройку можно проверить на мониторе во время съемки (9). Если выбрано значение **Авто**, индикатор не отображается.

Ручная настройка

Ручная настройка эффективна при смешанном освещении или для компенсации влияния источников света, дающих сильные цветовые оттенки, если необходимый эффект не был достигнут с настройками баланса белого, как **Авто** и **Лампа накаливания** (например, изображение, освещенное лампой с сильным красным оттенком, будет выглядеть как снимок, полученный при дневном свете). Чтобы измерить значение баланса белого в соответствии с условиями освещения при съемке, выполните описанную ниже процедуру.

1 Используйте эталонный белый или серый объект для правильного определения баланса белого в условиях освещения, при котором будет производиться съемка.

2 Перейдите к меню съемки (📖6, 63), выберите с помощью мультиселектора **PRE Ручная настройка** в меню **Баланс белого** и нажмите кнопку **OK**.

- Фотокамера перейдет в режим увеличения для измерения баланса белого.

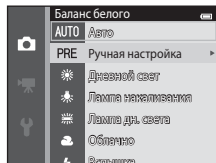

3 Выберите **Измерить**.

- Чтобы применить последнее измеренное значение для ручной настройки, выберите **Отмена** и нажмите кнопку **OK**. Повторное измерение баланса белого не будет выполнено, и будет установлено последнее измеренное значение.

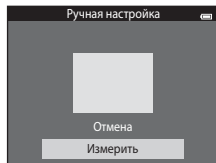

4 Расположите эталонный объект в измерительном окне.

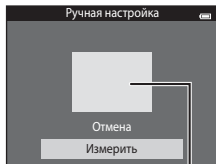

Измерительное окно

5 Нажмите кнопку **OK**, чтобы измерить новое значение баланса белого.

- Затвор сработает, и для ручной предустановки будет установлено новое значение баланса белого. Изображение не будет сохранено.

✓ **Примечания относительно баланса белого**

- Некоторые параметры не удастся использовать с другими функциями (📖65).
- При настройке баланса белого, отличной от значений **Авто** или **Вспышка**, выключите вспышку (🔌).





✓ **Примечания относительно ручной настройки**

Не удастся измерить значения для освещения вспышкой с помощью параметра **Ручная настройка**. При съемке со вспышкой задайте для параметра **Баланс белого** значение **Авто** или **Вспышка**.

Непрерывный

Выберите режим  (авто) → кнопка MENU → Непрерывный → кнопка 

Включите режим непрерывной съемки или BSS (выбор лучшего снимка).

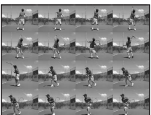
| Параметр | Описание |
|--|--|
|  Покадровый (настройка по умолчанию) | При каждом нажатии спусковой кнопки затвора выполняется съемка одного изображения. |
|  Непрерывный | При нажатии и удержании спусковой кнопки затвора съемка производится до 6 снимков с частотой примерно 1,1 кадров в секунду, если для параметра Режим изображения установлено значение  5152x3864 . |
| BSS BSS (Выбор лучшего снимка (BSS)) | Режим "выбора лучшего снимка" рекомендуется применять при съемке с выключенной вспышкой, при трансфокации и в ситуациях, когда случайные движения могут привести к смазыванию изображения. Если включен режим BSS, то при нажатии и удержании нажатой спусковой кнопки затвора фотокамера делает до десяти снимков. Затем автоматически выбирается и сохраняется наиболее четкое изображение в серии. |
|  Мультикадр 16 | При каждом нажатии спусковой кнопки затвора фотокамера создает 16 изображений со скоростью приблизительно 30 кадров в секунду и размещает их на одном изображении. <ul style="list-style-type: none">• Для параметра Режим изображения устанавливается фиксированное значение  (2560 x 1920).• Цифровой зум недоступен.  |

Выбранную настройку можно проверить на мониторе во время съемки (9).

Если выбрано значение **Покадровый**, индикатор не отображается.

Примечания относительно непрерывной съемки

- Если выбран режим **Непрерывный, BSS** или **Мультикадр 16**, вспышка отключается. Сохраняются значения фокусировки, баланса белого и экспозиции, определенные при создании первого изображения в каждой серии.
- Частота кадров при непрерывной съемке может изменяться в зависимости от выбранного режима изображения, установленной карты памяти и условий съемки.
- Некоторые параметры не удастся использовать с другими функциями (□65).

Примечание относительно BSS

BSS можно использовать при съемке неподвижных объектов. При использовании функции **BSS**, возможно, не удастся получить нужные результаты, если во время нажатия спусковой кнопки затвора объект съемки двигался или изменялась компоновка кадра.

Примечание относительно функции "Мультикадр 16"

Светящийся след (⦿3), который появляется на мониторе при съемке в режиме **Мультикадр 16**, записывается вместе с изображениями. Рекомендуется избегать ярких объектов (например, солнца, солнечных бликов и источников электрического освещения) при съемке в режиме **Мультикадр 16**.

Чувствительность



Выберите режим  (авто) → кнопка MENU → Чувствительность → кнопка 

Чем выше чувствительность, тем меньше света требуется для съемки, поэтому можно снимать более темные объекты. Кроме того, при короткой выдержке можно получить даже снимки объектов с подобной яркостью, в результате чего смазывание изображения, вызванное дрожанием фотокамеры и движением объектов, уменьшится.

- Хотя высокая чувствительность ISO эффективна при съемке темных объектов, съемке без вспышки, съемке при использовании зума, на изображениях могут появляться шумы.

| Параметр | Описание |
|------------------------------------|---|
| Авто (настройка по умолчанию) | При достаточном освещении устанавливается значение чувствительности ISO 80; при недостаточном освещении фотокамера компенсирует его увеличением чувствительности ISO до максимального значения 1600. |
| Авто с фикс. диап. | Выберите диапазон, в котором фотокамера автоматически настраивает чувствительность ISO: ISO 80-400 (настройка по умолчанию) и ISO 80-800 . Повышение чувствительности фотокамеры ограничено максимальным значением в выбранном диапазоне. Укажите максимальную чувствительность, чтобы эффективно управлять степенью "зернистости" изображений. |
| 80, 100, 200, 400, 800, 1600, 3200 | Чувствительность будет зафиксирована на одном из указанных значений. |

Выбранную настройку можно проверить на мониторе во время съемки (9).

- При выборе значения **Авто** символ  не отображается при использовании значения чувствительности ISO 80, но отображается, если значение чувствительности ISO автоматически становится выше 80.
- Если выбрать **Авто с фикс. диап.**, на экране отображается символ  и максимальное значение чувствительности ISO.

Примечания относительно чувствительности ISO

- Некоторые параметры не удастся использовать с другими функциями (📖65).
- Функция **Обнаруж. движения** (👁75) не будет работать, если установлено значение чувствительности, отличное от **Авто**.

Чувствительность ISO 3200



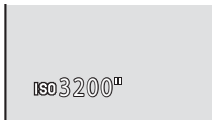

Если для параметра **Чувствительность** установлено значение **3200**, возможности настройки параметра **Режим изображения** ограничиваются значениями **4M 2272×1704**, **2M 1600×1200** и **VGA 640×480**. 📊 отображается рядом с индикатором чувствительности ISO в левой нижней части монитора.



Параметры цвета

Выберите режим  (авто) → кнопка MENU → Параметры цвета → кнопка 

Позволяет сделать цвета изображений более насыщенными или создать монохромные фотографии.

| Параметр | Описание |
|---|---|
|  Стандартные цвета (настройка по умолчанию) | Используется для передачи естественных цветов. |
|  Яркие цвета | Используется для создания ярких снимков с эффектом "фотоотпечатка". |
|  Ч/б | Позволяет сохранить черно-белые изображения. |
|  Сепия | Позволяет сохранить изображения в теплых тонах (сепия). |
|  Цианотипия | Позволяет сохранить изображения в голубовато-синем монохромном цвете. |

Выборную настройку можно проверить на мониторе во время съемки (9). Если выбрано значение **Стандартные цвета**, индикатор не отображается. Цветовые оттенки на экране режима съемки меняются в соответствии с выбранным параметром цвета.



Примечание относительно параметров цвета

Некоторые параметры не удастся использовать с другими функциями (65).

Режим зоны АФ

Выберите режим  (авто) → кнопка MENU → Режим зоны АФ → кнопка 

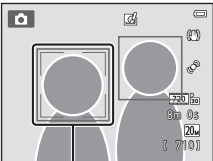
С помощью этого параметра определяется метод выбора фотокамерой зоны фокусировки для автофокуса.

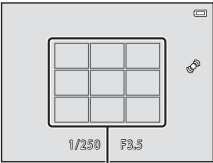
| Параметр | Описание | |
|--|---|---|
|  Приоритет лица (настройка по умолчанию) | Когда фотокамера распознает человеческое лицо, она фокусируется на нем. Для получения дополнительной информации см. раздел "Распознавание лиц" (С.168). Если распознано несколько лиц, фокусировка будет производиться по лицу, расположенному ближе всего к фотокамере. При съемке объектов, отличных от людей, или при наведении фокуса на человека, лицо которого не удается распознать, для параметра Режим зоны АФ будет установлено значение Авто , и фотокамера автоматически выберет зону фокусировки (до девяти зон), содержащую наиболее близкий к фотокамере объект, и сфокусируется на ней. |  <p>Зона фокусировки</p> |
|  Авто | Фотокамера автоматически выбирает зону фокусировки (до девяти), в которой находится ближайший к фотокамере объект, и фокусируется на ней. Для активации зоны фокусировки нажмите спусковую кнопку затвора наполовину. Если нажать спусковую кнопку затвора наполовину, зона фокусировки (до девяти зон), выбранная фотокамерой, будет отображаться на мониторе. |  <p>Зоны фокусировки</p> |

| Параметр | Описание |
|-----------------------------------|--|
| <p>[••] Ручной выбор</p> | <p>Выберите одну из 99 зон фокусировки на мониторе. Этот параметр подходит для случаев, когда нужный объект относительно неподвижен и не находится в центре кадра.</p> <p>Для перемещения зоны фокусировки в нужное положение используйте кнопки мультиселектора ▲, ▼, ◀ или ▶, а затем выполните съемку.</p> <ul style="list-style-type: none"> • Перед выполнением следующих настроек нажмите кнопку OK для отмены выбора зоны фокусировки. <ul style="list-style-type: none"> - Режим вспышки - Режим макросъемки, автоспуск или коррекция экспозиции <p>Выполнив настройку параметров, еще раз нажмите кнопку OK, чтобы снова активировать выбор зоны фокусировки.</p> |
| <p>[•] Центр</p> | <p>Фотокамера фокусируется на объекте в центре кадра. Центральная зона фокусировки отображается всегда.</p> |
| <p>[•] Ведение объекта</p> | <p>Используйте эту функцию для съемки движущихся объектов. Отметьте объект, на котором сфокусируется фотокамера. Зона фокусировки автоматически сместится для отслеживания объекта. Для получения дополнительной информации см. раздел "Использование функции ведения объекта" (с.44).</p> |

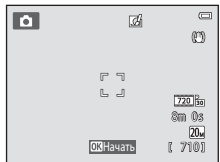
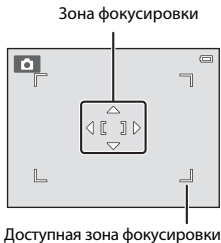

✓ Примечания относительно режима зоны АФ



- При работе цифрового зума фокусировка будет производиться по центру экрана, независимо от настройки параметра **Режим зоны АФ**.
- Автофокусировка может работать некорректно (📖71).
- Некоторые параметры не удастся использовать с другими функциями (📖65).

Использование функции ведения объекта

Выберите режим  (авто) → кнопка MENU → Режим зоны АФ → Ведение объекта → кнопка  → кнопка MENU

Используйте этот режим для фокусировки на движущемся объекте при выполнении фотосъемки. Если объект выбран, фотокамера автоматически наносит зону фокусировки для отслеживания объекта.

1 Выберите объект.

- Наведите на объект, который нужно выбрать, белую рамку в центре монитора и нажмите кнопку .
- Если фотокамера не может сфокусироваться на объекте, рамка засветится красным. Измените компоновку кадра и попробуйте выбрать объект еще раз.
- Если объект выбран, вокруг этого объекта появится желтая зона фокусировки, и фотокамера начнет ведение объекта.
- Для отмены выбора объекта нажмите кнопку .
- Если объект съемки более недоступен для ведения фотокамерой, зона фокусировки исчезнет, и выбор объекта будет отменен. Выберите объект снова.

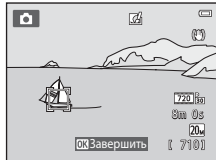
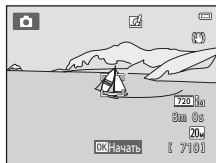

2 Чтобы сделать снимок, нажмите спусковую кнопку затвора до конца.

- Фотокамера фокусируется на зоне фокусировки, когда спусковая кнопка затвора нажата наполовину. Зона фокусировки загорится зеленым, и фокус будет заблокирован.
- Если зона фокусировки не отображается, когда спусковая кнопка затвора нажата наполовину, фотокамера фокусируется на объекте, находящемся в центре кадра.

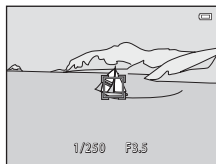

✓ Примечания относительно режима ведения объекта

- Отрегулируйте положение зума, коррекцию экспозиции, режим вспышки и настройки меню перед выбором объекта.
- Режим ведения объекта, возможно, будет недоступен в определенных условиях съемки.
- Цифровой зум недоступен.

Режим автофокуса

Выберите режим  (авто) → кнопка MENU → Режим автофокуса → кнопка 

Выбор режима фокусировки фотокамеры.

| Параметр | Описание |
|---|---|
| AF-S Покадровый АФ (настройка по умолчанию) | Фотокамера фокусируется при нажатии спусковой кнопки затвора наполовину. |
| AF-F Непрерывный АФ | Фотокамера постоянно фокусируется до тех пор, пока не будет наполовину нажата спусковая кнопка затвора. Используется для съемки движущихся объектов. Во время фокусировки фотокамеры может быть слышен звук движения объектива. |







Режим автофокуса для записи видеороликов

Режим автофокуса для записи видеороликов можно установить с помощью параметра **Режим автофокуса** (65) в меню видео.

Быстрые эффекты

Выберите режим  (авто) → кнопка MENU → Быстрые эффекты → кнопка 

Включение или выключение функции быстрых эффектов.

| Параметр | Описание |
|---|---|
|  Вкл. (настройка по умолчанию) | В режиме  (авто) нажмите кнопку  сразу после спуска затвора для отображения экрана выбора эффекта и использования функции быстрых эффектов ( 39). |
| Выкл. | Выключение функции быстрых эффектов (во время съемки). |

Выбранную настройку можно проверить на мониторе во время съемки ( 9). Если выбрано значение **Выкл.**, индикатор не отображается.

Примечание относительно функции быстрых эффектов

Эту функцию не удастся использовать с некоторыми другими функциями ( 65).

Меню интеллектуального портрета

- Для получения информации о функции **Режим изображения** см. раздел "Режим изображения (размер и качество изображения)" (📖32).

СМЯГЧЕНИЕ ТОНА КОЖИ

Выберите режим интеллектуального портрета → кнопка **MENU** → Смягчение тона кожи → кнопка **OK**

Включите функцию смягчения тона кожи.

| Параметр | Описание |
|--|--|
| ⬆️ Высокий уровень | При срабатывании затвора фотокамера распознает одно или несколько человеческих лиц (до трех) и обрабатывает изображение, чтобы смягчить оттенки кожи лица перед сохранением изображения. Можно выбрать степень применения эффекта. |
| ⬆️ Средний уровень (настройка по умолчанию) | |
| ⬆️ Низкий уровень | |
| Выключить | Выключение функции смягчения тона кожи. |

Выбранную настройку можно проверить на мониторе во время съемки (📖9). Если выбрано значение **Выключить**, индикатор не отображается. Эффекты смягчения тона кожи не видны во время компоновки снимаемых изображений. Проверьте степень смягчения тона кожи, выполняемого в режиме просмотра.

Таймер улыбки

Выберите режим интеллектуального портрета → кнопка MENU → Таймер улыбки → кнопка 

Фотокамера распознает человеческие лица, затем при распознавании улыбки автоматически срабатывает затвор.

| Параметр | Описание |
|---|----------------------------|
|  Включить (настройка по умолчанию) | Включение таймера улыбки. |
| Выключить | Выключение таймера улыбки. |

Выбранную настройку можно проверить на мониторе во время съемки (9). Если выбрано значение **Выключить**, индикатор не отображается.

Примечание относительно таймера улыбки

Эту функцию не удастся использовать с некоторыми другими функциями (65).

Отслеж. моргания

Выберите режим интеллектуального портрета → кнопка **MENU** → Отслеж. моргания → кнопка **OK**

Фотокамера автоматически дважды спускает затвор при съемке каждого изображения. Из двух кадров сохраняется тот, где у человека открыты глаза.

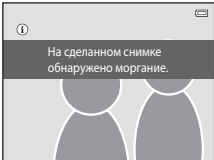
| Параметр | Описание | |
|--|--|---|
|  Вкл. | Включение предупреждения о закрытии глаз. Если выбрано значение Вкл. , вспышкой пользоваться нельзя. Если фотокамера сохранила изображение, на котором глаза объекта могут быть закрыты, на несколько секунд отображается диалоговое окно, показанное справа. |  |
| Выкл. (настройка по умолчанию) | Выключение предупреждения о закрытии глаз. | |

Выбранную настройку можно проверить на мониторе во время съемки (9). Если выбрано значение **Выкл.**, индикатор не отображается.

Примечание относительно отслеж. моргания

Эту функцию не удастся использовать с некоторыми другими функциями (65).

Меню просмотра

- Для получения дополнительной информации о функциях редактирования изображений см. раздел "Редактирование изображений (фотографии)" (🔗12).
- См. раздел "Режим "Избранные снимки"" (🔗5) для получения информации о параметрах **Избранные снимки** и **Удалить из избранных**.

Задание печати (создание задания печати DPOF)

Нажмите кнопку  (режим просмотра) → кнопка **MENU** → Задание печати → кнопка 

Для печати сохраненных на карте памяти изображений с применением любого из следующих способов используется функция **Задание печати** в меню просмотра для создания цифровых заданий печати для DPOF-совместимых устройств.



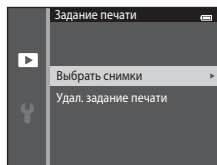

- Установка карты памяти в гнездо принтера, совместимого с DPOF (🔗21)
- Передача карты памяти в цифровую фотолaborаторию.
- Подключение фотокамеры к PictBridge-совместимому (🔗21) принтеру (🔗24). Если карта памяти извлечена из фотокамеры, можно создать задание печати для изображений, сохраненных во внутренней памяти.

1 С помощью мультиселектора выберите **Выбрать снимки** и нажмите кнопку .

- В режиме избранных снимков, автосортировки или списка по дате показанный справа экран не отображается. Перейдите к шагу 2.





2 Выберите изображения (не более 99) и количество копий каждого изображения (не более девяти).



- Нажмите кнопку мультиселектора ◀ или ▶ для выбора изображений, а затем нажмите ▲ или ▼, чтобы указать число копий для печати.
- Изображения, выбранные для печати, помечаются символом  и числом, обозначающим число копий, выбранное для печати. Если количество копий для изображений не указано, выбор будет отменен.
- Поверните рычажок зуммирования в положение **T** () для перехода в режим полнокадрового просмотра. Поверните рычажок зуммирования в положение **W** () , чтобы вернуться к отображению шести уменьшенных изображений.
- После завершения настроек нажмите кнопку .

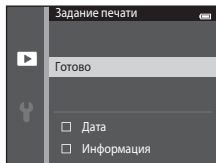

3 Выберите, печатать ли дату съемки и информацию о снимке.

- Выберите **Дата** и нажмите кнопку  для печати даты съемки на всех изображениях в данном задании печати.
- Выберите **Информация** и нажмите кнопку , чтобы распечатать значение выдержки и диафрагмы на всех изображениях данного задания печати.
- Выберите **Готово** и нажмите кнопку  для завершения задания печати и выхода.



При просмотре снимков, выбранных для печати, отображается символ  (10).

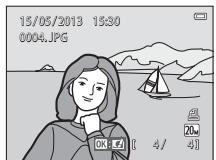

Примечания относительно задания печати

Если задание печати создается в режиме избранных снимков, автосортировки или списка по дате и для печати отмечены изображения, имеющие другую категорию, входящие в другой альбом или сделанные в другой день, отобразится экран, показанный ниже.

- Выберите **Да** для указания необходимости печати выбранных изображений без изменения меток для других изображений.
- Выберите **Нет**, чтобы удалить все метки печати с ранее отмеченных изображений и ограничить задание печати изображениями в выбранном альбоме или категории или с выбранной датой съемки.

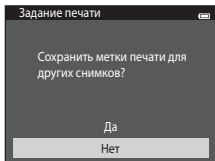

Режим избранных снимков/
режим автосортировки

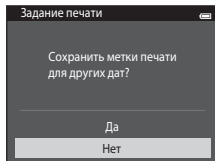

Режим списка по дате

Если общее число изображений в задании печати превышает 99 в результате добавления текущего задания печати, отобразится показанный ниже экран.

- Выберите **Да**, чтобы удалить все ранее добавленные метки печати из задания печати и ограничить задание печати только что отмеченными изображениями.
- Выберите **Отмена**, чтобы отменить только что добавленные настройки без изменения меток печати для ранее отмеченных изображений.

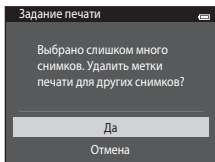

Режим избранных снимков/
режим автосортировки

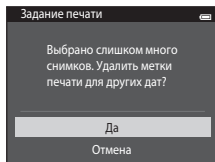

Режим списка по дате

Примечания относительно печати даты съемки и информации о снимке

Если для параметра задания печати выбраны значения **Дата** и **Информация**, дата съемки и информация о снимке будут напечатаны на изображении, если используется DPOF-совместимый (☞21) принтер, который поддерживает печать даты съемки и информации о снимке.

- Информацию о снимке невозможно напечатать, если фотокамера подключена для печати DPOF (☞31) напрямую к принтеру с помощью прилагаемого USB-кабеля.
- Обратите внимание, что параметры **Дата** и **Информация** сбрасываются при отображении параметра **Задание печати**.
- Печатаемая дата соответствует сохраненной дате съемки. Изменение даты в фотокамере с помощью функции **Часовой пояс и дата** в меню настройки после создания изображения не приведет к изменению даты, печатаемой на изображении.



Отмена существующего задания печати

Выберите **Удал. задание печати** в шаге 1 раздела "Задание печати (создание задания печати DPOF)" (☞51) и нажмите кнопку  для удаления отметок печати со всех изображений и отмены задания печати.

Печать даты

Если дата и время записи распечатываются на изображениях с помощью функции **Печать даты** (☞72) в меню настройки, эти изображения записываются с датой и временем создания, которые наносятся на изображение в момент создания. Изображения с впечатанной датой можно печатать на принтерах, которые не поддерживают печать даты на изображениях.

Будут распечатаны только дата и время, нанесенные на изображения с помощью функции даты печати, даже если включена функция печати даты в меню **Задание печати**.

Показ слайдов

Нажмите кнопку  (режим просмотра) → кнопка **MENU** → Показ слайдов → кнопка 



Почередный просмотр изображений, сохраненных во внутренней памяти или на карте памяти, в автоматическом режиме показа слайдов.

1 С помощью мультиселектора выберите **Старт** и нажмите кнопку .

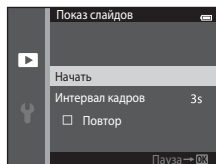
- Чтобы изменить интервал между изображениями, перед выбором команды **Старт** выберите **Интервал кадров**, укажите нужный интервал и нажмите кнопку .
- Для автоматического повторения показа слайдов выберите **Повтор** и нажмите кнопку  перед выбором команды **Старт**. При включении повтора рядом с названием параметра появится галочка (✔).





2 Начнется показ слайдов.

- Во время показа слайдов нажмите кнопку мультиселектора  для отображения следующего изображения или кнопку  для отображения предыдущего изображения. Для быстрой прокрутки вперед или назад нажмите и удерживайте одну из этих кнопок.
- Чтобы завершить или временно остановить показ слайдов, нажмите кнопку .





3 Выберите "Завершить" или "Начать снова".



- Дисплей, показанный справа, появляется, когда отображается последний слайд или показ слайдов временно остановлен. Выделите  и нажмите кнопку  для возврата к шагу 1 или выберите  для возобновления показа слайдов.



Примечания относительно показа слайдов

- При показе слайдов (95) отображается только первый кадр видеороликов, включенных в показ слайдов.
- Максимальное время воспроизведения составляет приблизительно 30 минут даже при включении функции **Повтор** (78).



Защита

Нажмите кнопку  (режим просмотра) → кнопка **MENU** → Защита → кнопка 

Защита выбранных изображений от случайного удаления.

На экране выбора изображений выберите изображения, которые требуется защитить или с которых необходимо снять установленную ранее защиту. См. раздел "Выбор изображений" (57).

Помните, что форматирование внутренней памяти фотокамеры или карты памяти приведет к необратимому удалению защищенных файлов (80).

Защищенные изображения можно распознать благодаря символу  (10) в режиме просмотра.

Выбор изображений

Экран выбора изображений, похожий на тот, что изображен справа, появляется при выполнении следующих операций:

- Задание печати > **Выбрать снимки** (🔍51)
- Защита (🔒56)
- Повернуть снимок (🔄58)
- Копирование > **Выбранные снимки** (🔍61)
- Избранные снимки (🔍5)
- Удалить из избранных (🗑7)
- Экран приветствия > **Выбрать снимок** (🔍66)
- Удалить > **Удалить выбр. снимки** (🗑35)



Чтобы выбрать изображения, выполните действия, приведенные ниже.

1 Выберите требуемое изображение кнопкой мультиселектора ◀ или ▶.

- Поверните рычажок зуммирования (📏3) в положение **T** (📷), чтобы вернуться в режим полнокадрового просмотра, или в положение **W** (📷), чтобы отобразить шесть уменьшенных изображений.
- Для функций **Повернуть снимок** и **Экран приветствия** можно выбрать только одно изображение. Перейдите к шагу 3.



2 Нажмите ▲ или ▼, чтобы совершить выбор, отменить выбор или указать количество копий.

- Если выбрано изображение, символ отображается под изображением. Повторите шаги 1 и 2 для выбора дополнительных изображений.





3 Нажмите кнопку OK для завершения выбора.

- Если выбрано значение **Выбранные снимки**, появится окно подтверждения. Следуйте инструкциям, отображаемым на мониторе.

Повернуть снимок

Нажмите кнопку  (режим просмотра) → кнопка MENU → Повернуть снимок → кнопка 

Укажите ориентацию для отображения записанных снимков во время просмотра. Фотографии можно повернуть на 90 градусов по часовой стрелке или на 90 градусов против часовой стрелки. Изображения, записанные в портретной ("вертикальной") ориентации, можно повернуть не более чем на 180 градусов в обоих направлениях.

Выберите изображение на экране выбора изображений (57). При отображении экрана поворота изображения нажмите кнопку мультиселектора  или , чтобы повернуть изображение на 90 градусов.

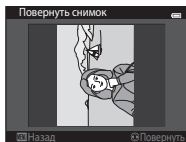

Поворот на 90 градусов
против часовой стрелки

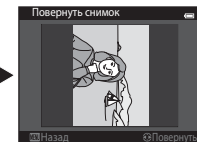
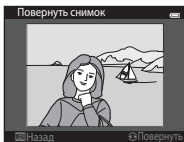

Повернуть на 90 градусов
по часовой стрелке

Нажмите кнопку , чтобы завершить выбор ориентации отображения и сохранить данные об ориентации вместе с изображением.



Звуковая заметка

Нажмите кнопку  (режим просмотра) → выбор изображения → кнопка **MENU** →
Звуковая заметка → кнопка **OK**

Звуковые заметки для изображений можно записывать, пользуясь встроенным микрофоном фотокамеры.

- При просмотре изображения без прикрепленной звуковой заметки отобразится экран записи. При просмотре изображения с прикрепленной звуковой заметкой (отображается символ ) в режиме полнокадрового просмотра) отобразится экран воспроизведения звуковой заметки.

Запись звуковых заметок

- При нажатии кнопки **OK** можно записать звуковую заметку длительностью до 20 секунд.
- Не прикасайтесь ко встроенному микрофону во время записи.
- Во время записи на мониторе мигают символы **REC** и .
- Когда запись закончится, на мониторе отобразится экран воспроизведения звуковых заметок. Для получения дополнительной информации см. раздел "Воспроизведение звуковых заметок".
- Нажмите кнопку мультиселектора  перед записью звуковой заметки или после нее, чтобы вернуться в меню просмотра. Для выхода из меню просмотра нажмите кнопку **MENU**.

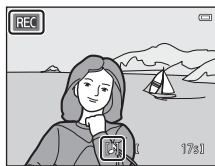

Воспроизведение звуковых заметок

- Нажмите кнопку **OK**, чтобы прослушать звуковую заметку.
- Еще раз нажмите кнопку **OK**, чтобы остановить воспроизведение.
- Поверните рычажок зуммирования в положение **T** или **W** во время воспроизведения, чтобы настроить уровень громкости.
- Нажмите кнопку мультиселектора ◀ перед воспроизведением звуковой заметки или после него, чтобы вернуться в меню просмотра. Для выхода из меню просмотра нажмите кнопку **MENU**.



Удаление звуковых заметок

На экране воспроизведения звуковой заметки нажмите кнопку **М**. Нажмите кнопки мультиселектора ▲ или ▼, чтобы выбрать **Да**, и нажмите кнопку **OK**. Будет удалена только звуковая заметка.

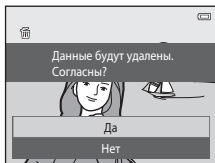



✓ Примечания относительно звуковых заметок

- При удалении изображения с записанной звуковой заметкой будут удалены и изображение, и его звуковая заметка.
- Удалить звуковые заметки с защищенных изображений не удастся.
- Если для текущего изображения звуковая заметка уже записана, для записи новой необходимо предварительно удалить существующую.
- С помощью фотокамеры COOLPIX S3500 не удастся записать звуковую заметку для изображений, созданных с помощью цифровой фотокамеры другой марки или модели.

📎 Дополнительная информация

Для получения дополнительной информации см. раздел "Имена файлов снимков, звуковых файлов и папок" (0-092).

Копирование (копирование с карты памяти во внутреннюю память фотокамеры и наоборот)

Нажмите кнопку  (режим просмотра) → кнопка MENU → Копирование → кнопка 

Копирование изображений с карты памяти во внутреннюю память фотокамеры и наоборот.

1 С помощью мультиселектора выберите параметр в меню копирования и нажмите кнопку .

- **С камеры на карту:** копирование изображений из внутренней памяти на карту памяти.
- **С карты на камеру:** копирование изображений с карты памяти во внутреннюю память.

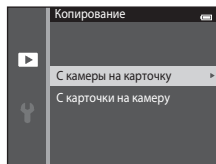



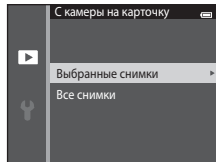

2 Выберите параметр копирования и нажмите кнопку .

- **Выбранные снимки:** копирование изображений, выбранных на экране выбора изображений (57)
- **Все снимки:** копирование всех изображений.



Примечания относительно копирования изображений

- Можно скопировать файлы в формате JPEG-, AVI- и WAV-. Файлы, записанные в других форматах, копировать нельзя.
- Звуковая заметка ()59), прикрепленная к выбранным для копирования изображениям, будет скопирована вместе с изображениями.
- Выполнение описанной процедуры не гарантируется для изображений, созданных фотокамерой другой модели или измененных на компьютере.
- При копировании изображений, выбранных для функции **Задание печати** ()51), метки печати не копируются. Однако настройки параметра **Защита** ()56) копируются вместе с изображениями.
- Изображения или видеоролики, скопированные из внутренней памяти или с карты памяти, не удастся отобразить в режиме автосортировки ()9).
- Когда копируются изображения, добавленные в альбомы ()5), копии не добавляются автоматически в те же альбомы, что и исходные изображения.

Сообщение " В памяти нет снимков."

Если в фотокамеру установлена карта памяти, не содержащая изображений, при переводе фотокамеры в режим просмотра отобразится сообщение **В памяти нет снимков.** Нажмите кнопку **MENU**, чтобы выбрать параметр **Копирование** в меню просмотра, и скопируйте изображения, сохраненные во внутренней памяти фотокамеры, на карту памяти.

Дополнительная информация



Для получения дополнительной информации см. раздел "Имена файлов снимков, звуковых файлов и папок" ()92).



Меню видео

Параметры видео

Войдите в режим съемки → кнопка MENU → символ меню  → Параметры видео → кнопка OK

Выберите нужный тип записи видеоролика. При увеличении размера изображения улучшается его качество, а размер файла увеличивается.

| Параметр | Размер изображения (записываемые пиксели) Соотношение сторон (по горизонтали и вертикали) |
|--|--|
|  720/30p (настройка по умолчанию*) | 1280×720 16:9 |
|  480/30p | 640×480 4:3 |
|  240/30p | 320×240 4:3 |

* При записи во внутреннюю память настройкой по умолчанию является  **480/30p**, а  **720/30p** нельзя выбрать.

- Частота кадров при видеосъемке составляет приблизительно 30 кадров в секунду для всех параметров.



Скорость съемки



Частота кадров при съемке — это число кадров в секунду.



Параметры видео и максимальная длина видеоролика

В следующей таблице для каждого параметра видео приведена приблизительная продолжительность видеоролика, которую можно сохранить на карте памяти емкостью 4 Гб. Обратите внимание, что реальная продолжительность видеоролика и размер файла зависят от содержимого видеоролика или от движения объекта даже при использовании карт памяти с одинаковой емкостью и одинаковыми параметрами видео.

Кроме того, максимальная длина видеоролика зависит от модели карты памяти.



| Параметры видео | Максимальная длина видеоролика (4 Гб) ² |
|--|--|
|  720/30p ¹ | 15 минут |
|  480/30p | 45 минут |
|  240/30p | 2 часа 45 минут |

¹  **720/30p** не удастся выбрать при сохранении видеороликов во внутреннюю память фотокамеры.

² Размер отдельных файлов видеороликов не может превышать 2 Гб, а продолжительность — 29 минут, даже если на карте памяти имеется свободное место для записи видеоролика большей длины. Максимальная продолжительность для одного видеоролика отображается на экране съемки. Если фотокамера нагреется, запись может остановиться до достижения этих значений.

- Максимальную продолжительность видеоролика, который можно сохранить при записи во внутреннюю память, можно проверить на экране съемки (прибл. 25 Мб).

Режим автофокуса

Войдите в режим съемки → кнопка MENU → символ меню  → Режим автофокуса → кнопка 

Выбор способа автофокусировки при записи видеороликов.

| Параметр | Описание |
|---|--|
| AF-S Покадровый АФ (настройка по умолчанию) | При нажатии кнопки  (видеосъемка) для начала записи выполняется блокировка фокусировки. Выберите этот параметр, когда расстояние между фотокамерой и объектом практически не меняется. |
| AF-F Непрерывный АФ | Непрерывная фокусировка фотокамеры во время записи видеоролика. Выберите этот параметр, когда расстояние между фотокамерой и объектом значительно изменяется во время съемки. Чтобы предотвратить звуковые помехи, возникающие при фокусировке фотокамеры, рекомендуется использовать режим Покадровый АФ . |

Подавл. шумов от ветра

Войдите в режим съемки → кнопка MENU → символ меню  → Подавл. шумов от ветра → кнопка 

Включение или выключение подавления шумов от ветра при записи видеороликов.

| Параметр | Описание |
|--|--|
|  Вкл. | Запись с подавлением шумов от ветра, дующего в микрофон. Подходит для выполнения записи при сильном ветре. Во время просмотра другие звуки, кроме шума ветра, также могут быть плохо слышны. |
| Выкл. (настройка по умолчанию) | Подавление шумов от ветра не выполняется. |







Выбранную настройку можно проверить на мониторе во время съемки (9). Если выбрано значение **Выкл.**, индикатор не отображается.

Меню настройки

Экран приветствия

Нажмите кнопку MENU → символ меню  → Экран приветствия → кнопка 

Можно изменить экран приветствия, отображающийся при включении фотокамеры.

| Параметр | Описание |
|---------------------------------|---|
| Нет (настройка по умолчанию) | Фотокамера перейдет в режим съемки или просмотра без отображения экрана приветствия. |
| COOLPIX | Фотокамера отобразит экран приветствия перед тем, как перейти в режим съемки или просмотра. |
| Выбрать снимок | <p>Отображение изображения, выбранного в качестве экрана приветствия. Когда откроется экран выбора изображения, выберите изображение (57) и нажмите кнопку .</p> <ul style="list-style-type: none">Поскольку выбранное изображение хранится в фотокамере, оно появится на экране приветствия, даже если исходное изображение будет удалено.Не удастся использовать изображения, полученные, когда для параметра Режим изображения (32) было установлено значение  5120x2880, а также копии размера 320 x 240 или меньше, созданные с помощью функции уменьшенного снимка (19) или кадрирования (20). |

Часовой пояс и дата

Нажмите кнопку MENU → символ меню ☰ → Часовой пояс и дата → кнопка OK

Установите часы фотокамеры.

| Параметр | Описание |
|--------------|--|
| Дата и время | <p>Настройте текущую дату и время на часах фотокамеры.</p> <p>Установите дату и время на появившемся экране с помощью мультиселектора.</p> <ul style="list-style-type: none">Выберите поле: нажмите кнопку мультиселектора ◀ или ▶ (будут поочередно выделены поля Д, М, Г, часов и минут).Измените дату и время: нажмите ▲ или ▼.Примените настройки: выберите поле минут и нажмите кнопку OK. |
| Формат даты | <p>Выберите порядок отображения дня, месяца и года: Год/месяц/день, Месяц/день/год, или День/месяц/год.</p> |
| Часовой пояс | <p>С помощью параметров часового пояса можно задать параметр Дом. час. пояс и включить или выключить летнее время. Если выбран пункт назначения (➔), фотокамера автоматически вычислит разницу во времени между пунктом назначения и домашним часовым поясом (🏠), и будет сохранять изображения с использованием даты и времени пункта назначения. Данная функция полезна в путешествиях.</p> |

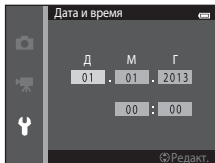

Выбор часового пояса места назначения во время путешествия

- 1 С помощью мультиселектора выберите **Часовой пояс** и нажмите кнопку **OK**.

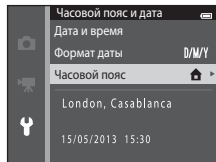

- 2 Выберите **Пункт назначения** и нажмите кнопку **OK**.

- Дата и время на мониторе изменятся в соответствии с выбранным регионом.

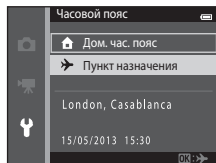

- 3 Нажмите **▶**.

- Отобразится экран выбора часового пояса.

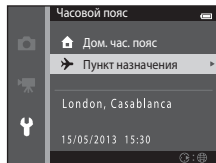

4 Нажмите кнопку ◀ или ▶ для выбора часового пояса места назначения.

- Нажмите кнопку ▲, если вы находитесь в часовом поясе, где действует летнее время, чтобы включить функцию режима летнего времени и автоматически сдвинуть время на час вперед. В верхней части монитора появится символ ☀. Нажмите ▼, чтобы отключить функцию режима летнего времени.
- Нажмите кнопку OK, чтобы выбрать часовой пояс места назначения.
- Если часовой пояс, который требуется выбрать, недоступен, установите правильное время в меню **Дата и время**.
- Если выбран часовой пояс места назначения, в режиме съемки на мониторе фотокамеры отображается символ ↗.

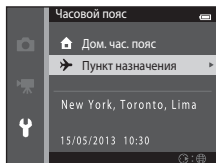
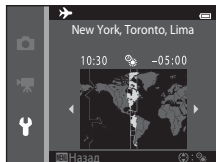

Дом. час. пояс

- Чтобы переключиться на домашний часовой пояс, выберите пункт  **Дом. час. пояс** в шаге 2 и нажмите кнопку OK.
- Чтобы изменить домашний часовой пояс, выберите  **Дом. час. пояс** в шаге 2 и выполните те же действия, что и в пункте  **Пункт назначения**, чтобы установить домашний часовой пояс.



Летнее время

При переходе на летнее время или на зимнее время включите или выключите режим летнего времени на экране выбора часового пояса, который отображается в шаге 4.

Впечатывание даты на изображения

Включите параметр **Печать даты** (☀72) в меню настройки после установки даты и времени. Если включена функция **Печать даты**, при записи изображений на них будет напечатана дата съемки.

Настройка монитора

Нажмите кнопку MENU → символ меню  → Настройка монитора → кнопка 

Задайте указанные ниже параметры.

| Параметр | Описание |
|-------------------|--|
| Информация о фото | Выбор информации, отображаемой на мониторе в режимах съемки и просмотра. |
| Просмотр снимка | С помощью этой настройки можно указать, требуется ли отображать на экране снимок сразу после его выполнения. По умолчанию установлено значение Вкл. |
| Яркость | Доступны пять значений яркости монитора. По умолчанию устанавливается значение 3 . |

Информация о фото

Выберите, будет ли информация о снимке отображаться на мониторе.

| | Режим съемки | Режим просмотра |
|-------------------------------|--|---|
| Показать |  |  |
| Авто (настройка по умолчанию) | Текущие настройки и инструкции отображаются как в пункте Показать . Если в течение нескольких секунд не выполняется никаких действий, экран примет вид, как при использовании функции Скрыть . Информация отобразится снова, когда будет выполнена следующая операция. | |
| Скрыть |  |  |

| | Режим съемки | Режим просмотра |
|----------------------|---|---|
| Сетка кадир.+авто |  <p>Помимо информации, сопровождающей параметр Авто, на мониторе отображается сетка кадрирования, помогающая кадрировать снимок. При видеозаписи сетка не отображается.</p> |  <p>Текущие настройки или инструкции отображаются на мониторе так же, как и при выборе параметра Авто.</p> |
| Кадр видео+авто |  <p>Помимо информации, сопровождающей параметр Авто, перед началом записи отобразится рамка с указанием записываемой области экрана. Рамка не отображается, когда спусковая кнопка затвора нажата наполовину или во время записи.</p> | <p>Текущие настройки или инструкции отображаются на мониторе так же, как и при выборе параметра Авто.</p> |

Примечание относительно настроек монитора

Если для параметра **Быстрые эффекты** (0647) установлено значение **Вкл.**, для параметра **Просмотр снимка** устанавливается фиксированное значение **Вкл.**

Уровень заряда батареи



При низком заряде батареи всегда отображается символ  вне зависимости от настройки **Информация о фото**.

Печать даты (впечатывание даты и времени)

Нажмите кнопку MENU → символ меню  → Печать даты → кнопка 





Дату и время съемки можно впечатывать на изображения во время съемки. Это позволяет напечатать эти сведения даже на тех принтерах, которые не поддерживают печать даты (54).



| Параметр | Описание |
|--|---|
|  DATE Дата | Дата впечатывается на изображения. |
|  DATE Дата и время | Дата и время впечатываются на изображения. |
| Выкл. (настройка по умолчанию) | Дата и время не впечатываются на изображения. |

Выборную настройку можно проверить на мониторе во время съемки (9). Если выбрано значение **Выкл.**, индикатор не отображается.



Примечания относительно печати даты

- Впечатанная дата становится частью снимка; ее удаление невозможно. Не удастся впечатать дату и время на изображения после их получения.
- Впечатывание даты не удастся использовать в следующих ситуациях:
 - При использовании сюжетного режима **Съемка панорамы**
 - При записи видеороликов
- Дата, впечатанная на снимках, сделанных при установке для параметра **Режим изображения** (32) значения  **640x480**, может плохо читаться. При использовании функции **Печать даты** установите значение  **1600x1200** или больше.
- При впечатывании даты используется формат даты, определенный параметром **Часовой пояс и дата** в меню настройки (20, 67).

Печать даты и задание печати

При использовании DPOF-совместимого принтера, поддерживающего печать даты съемки и информации о снимке, можно использовать функцию **Задание печати** (51), чтобы выполнить печать такой информации даже на изображениях, которые не были сделаны с использованием функции **Печать даты**.

Подавл. вибраций

Нажмите кнопку MENU → символ меню  → Подавл. вибраций → кнопка 

Этот режим уменьшает негативное воздействие дрожания фотокамеры во время съемки. Подавление вибраций эффективно устраняет смазывание снимков из-за произвольных движений рук и дрожания фотокамеры, что обычно происходит при съемке с увеличением или при длинных выдержках. Влияние дрожания фотокамеры снижается как при фотосъемке, так и при записи видеороликов.

При использовании штатива для обеспечения устойчивости фотокамеры во время съемки установите для параметра **Подавл. вибраций** значение **Выкл.**

| Параметр | Описание |
|--|--------------------------------|
|  Вкл. (настройка по умолчанию) | Подавление вибраций включено. |
| Выкл. | Подавление вибраций выключено. |



Выбранную настройку можно проверить на мониторе во время съемки (9). Если выбрано значение **Выкл.**, индикатор не отображается.



Примечания относительно подавления вибраций

- После включения фотокамеры или переключения из режима просмотра в режим съемки дождитесь полного отображения экрана режима съемки, прежде чем приступить к съемке изображений.
- Вследствие характеристик функции подавления вибраций снимки, отображаемые на мониторе фотокамеры сразу после съемки, могут выглядеть размытыми.
- В некоторых случаях функция подавления вибраций может не полностью устранять последствия дрожания фотокамеры.
- При выборе параметра **Со штатива** в сюжетном режиме **Ночной пейзаж** функция подавления вибраций отключается.

Обнаруж. движения

Нажмите кнопку MENU → символ меню  → Обнаруж. движения → кнопка 

Включите функцию обнаружения движения для уменьшения эффекта движения объекта и дрожания фотокамеры при съемке.

| Параметр | Описание |
|--|--|
|  Авто (настройка по умолчанию) | <p>При обнаружении фотокамерой движения объекта или дрожания фотокамеры чувствительность ISO автоматически увеличивается, а выдержка уменьшается, чтобы уменьшить смазывание.</p> <p>В следующих ситуациях функция обнаружения движения не работает:</p> <ul style="list-style-type: none">• Если срабатывает вспышка.• Если параметр Мультикадр 16 (37) включен в режиме  (авто).• Если для параметра Чувствительность (39) установлено значение Авто с фикс. диап., или значение чувствительности ISO фиксировано в режиме  (авто).• Если для параметра Режим зоны АФ (42) установлено значение Ведение объекта в режиме  (авто).• Когда включен сюжетный режим Спорт, Ночной портрет, Сумерки/рассвет, Ночной пейзаж, Музей, Фейерверк, Освещение сзиди или Портрет питомца. |
| Выкл. | Функция обнаружения движения выключена. |

Выбранную настройку можно проверить на мониторе во время съемки (9). При обнаружении дрожания фотокамеры и уменьшении выдержки символ обнаружения движения станет зеленым. Если выбрано значение **Выкл.**, индикатор не отображается.

Примечания относительно функции "Обнаруж. движения"

- В некоторых ситуациях функция обнаружения движения не сможет полностью устранить эффекты движения объекта и дрожания фотокамеры.
- Функция обнаружения движения может не сработать в случае значительного перемещения объекта или при недостаточном уровне освещенности.
- Изображения, созданные с помощью функции обнаружения движения, могут получиться "зернистыми".



АФ-помощь

Нажмите кнопку **MENU** → символ меню **Y** → АФ-помощь → кнопка **OK**



Включение или выключение вспомогательной подсветки АФ, которая облегчает автоматическую фокусировку при съемке слабоосвещенного объекта.

| Параметр | Описание |
|--|--|
| AUTO Авто (настройка по умолчанию) | Вспомогательная подсветка АФ используется для облегчения фокусировки, если объект недостаточно освещен. Дальность действия подсветки составляет около 1,9 м при максимальном широкоугольном положении объектива и около 1,5 м при максимальном телескопическом положении объектива (телефото). Обратите внимание, что в некоторых сюжетных режимах или зонах фокусировки, например Музей (□45) или Портрет питомца (□46), вспомогательная подсветка АФ может не включиться даже при выборе значения Авто . |
| Выкл. | Вспомогательная подсветка АФ не загорается. Фотокамере, возможно, не удастся сфокусироваться при недостаточном освещении. |





Цифровой зум

Нажмите кнопку MENU → символ меню  → Цифровой зум → кнопка 

Включение и выключение цифрового зума.

| Параметр | Описание |
|----------------------------------|--|
| Вкл. (настройка по умолчанию) | Когда фотокамера находится в максимальном положении оптического зума, поворот рычажка зуммирования в положение T () приведет к включению цифрового зума ( 29). |
| Выкл. | Цифровой зум не включается (за исключением режима съемки видеороликов). |

Примечания относительно цифрового зума

- Если используется цифровой зум, фотокамера фокусируется на области в центре кадра.
- Использование цифрового зума невозможно в следующих ситуациях.
 - Если для параметра **Непрерывный** установлено значение **Мультикадр 16** () в режиме  (авто).
 - Если для параметра **Режим зоны АФ** () установлено значение **Ведение объекта** в режиме  (авто).
 - Если выбран сюжетный режим **Автовыбор сюжета**, **Портрет**, **Ночной портрет** или **Портрет питомца**.
 - Если выбран режим интеллектуального портрета.

Настройка звука

Нажмите кнопку **MENU** → символ меню **Y** → Настройка звука → кнопка **OK**

Отрегулируйте следующие настройки звука.



| Параметр | Описание |
|--------------|---|
| Звук кнопки | Выберите Вкл. (настройка по умолчанию) или Выкл. Если выбрано значение Вкл. , при удачном завершении определенной операции раздастся одиночный звуковой сигнал, при фокусировке фотокамеры на объекте — двойной, а при обнаружении ошибки — тройной звуковой сигнал. Кроме того, при включении фотокамеры будет звучать мелодия приветствия. |
| Звук затвора | Выберите Вкл. (настройка по умолчанию) или Выкл. Звук при срабатывании затвора не воспроизводится, если включены некоторые функции, например непрерывная съемка или BSS (выбор лучшего снимка), а также при записи видеороликов, даже если выбрано значение Вкл. |



Примечание относительно настройки звука

В сюжетном режиме **Портрет питомца** звуки нажатия кнопок и спуска затвора отключены.



Авто выкл.

Нажмите кнопку **MENU** → символ меню  → Авто выкл. → кнопка 

Если фотокамера включена и в течение некоторого времени с ней не производится никаких действий, монитор выключится, и фотокамера перейдет в режим ожидания ( 25) в целях сохранения энергии. С помощью данного параметра можно выбрать длительность промежутка времени, после которого фотокамера переходит в режим ожидания. Можно выбрать значение **30 секунд**, **1 минута** (настройка по умолчанию), **5 минут** или **30 минут**.



При отключении монитора для функции экономии энергии



- В режиме ожидания индикатор включения питания мигает.
- По истечении приблизительно трех минут в режиме ожидания фотокамера отключается.
- Нажмите одну из следующих кнопок, чтобы включить монитор во время мигания индикатора включения питания.
 - Выключатель питания, спусковая кнопка затвора, кнопка , кнопка , кнопка 



Параметры автовыключения

- Для времени, после которого фотокамера переходит в режим ожидания, в следующих случаях установлено фиксированное значение:
 - Если отображается меню: не менее трех минут (либо **5 минут** или **30 минут**, если эти настройки установлены)
 - Во время показа слайдов: до 30 минут
 - При подключении сетевого блока питания EH-62G: 30 минут
 - При подключении аудио-/видеокабеля: 30 минут
- При передаче изображений с помощью карты Eye-Fi фотокамера не переходит в режим ожидания.

Форматир. памяти/Форматир. карточки

Нажмите кнопку MENU → символ меню  → Форматир. памяти/Форматир. карточки → кнопка 

Данная функция используется для форматирования внутренней памяти или карты памяти.

Форматирование внутренней памяти или карт памяти приводит к необратимому удалению всех данных. Удаленные данные не удастся восстановить. Убедитесь, что важные снимки были переданы на компьютер до начала форматирования.

Форматирование внутренней памяти

Чтобы отформатировать внутреннюю память, извлеките карту памяти из фотокамеры. В меню настройки отобразится параметр **Форматир. памяти**.

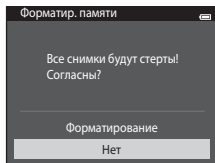

Форматирование карты памяти

Карту памяти можно отформатировать, если она вставлена в фотокамеру. В меню настройки отобразится параметр **Форматир. карточки**.

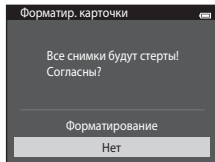

Форматирование внутренней памяти и карт памяти

- Форматирование внутренней памяти или карты памяти приведет к восстановлению настроек символа альбома по умолчанию (8) (он будет отображаться в виде цифры).
- Во время форматирования не выключайте фотокамеру и не открывайте крышку батарейного отсека или гнезда карты памяти.
- При первой установке в фотокамеру карты памяти, которая ранее использовалась в другом устройстве, обязательно отформатируйте ее с помощью этой фотокамеры.

Язык/Language

Нажмите кнопку MENU → символ меню ☰ → Язык/Language → кнопка OK

Для отображения меню и сообщений фотокамеры можно выбрать один из 34 языков.

| | |
|-----------------------|---------------------------|
| Čeština | Чешский |
| Dansk | Датский |
| Deutsch | Немецкий |
| English | (настройка по умолчанию) |
| Español | Испанский |
| Ελληνικά | Греческий |
| Français | Французский |
| Indonesia | Индонезийский |
| Italiano | Итальянский |
| Magyar | Венгерский |
| Nederlands | Голландский |
| Norsk | Норвежский |
| Polski | Польский |
| Português (BR) | Бразильский португальский |
| Português (PT) | Португальский |
| Русский | Русский |
| Română | Румынский |



| | |
|-------------------|---------------------------------|
| Suomi | Финский |
| Svenska | Шведский |
| Tiếng Việt | Вьетнамский |
| Türkçe | Турецкий |
| Українська | Украинский |
| عربي | Арабский |
| বাংলা | Бенгальский |
| 简体中文 | Китайский (упрощенное письмо) |
| 繁體中文 | Китайский (традиционное письмо) |
| हिन्दी | Хинди |
| 日本語 | Японский |
| 한글 | Корейский |
| मराठी | Маратхи |
| فارسی | Персидский |
| தமிழ் | Тамильский |
| తెలుగు | Телугу |
| ภาษาไทย | Тайский |

Режим видео

Нажмите кнопку **MENU** → символ меню **Y** → Режим видео → кнопка **OK**

Измените настройки, необходимые для подключения к телевизору. Выберите **NTSC** или **PAL**.



Зарядка от ПК

Нажмите кнопку MENU → символ меню  → Зарядка от ПК → кнопка 

Выберите, будет ли батарея, установленная в фотокамеру, заряжаться при подключении фотокамеры к компьютеру с помощью USB-кабеля.

| Параметр | Описание |
|--|---|
| АУТО Авто (настройка по умолчанию) | Если фотокамера подсоединена к работающему компьютеру, батарея, вставленная в фотокамеру, автоматически будет заряжаться, используя питание компьютера. |
| Выкл. | Батарея, вставленная в фотокамеру, не заряжается при подсоединении фотокамеры к компьютеру. |

Примечания относительно зарядки от компьютера

- Не удастся зарядить батарею или передать данные при подсоединении фотокамеры к компьютеру, если на фотокамере не установлены язык экрана, дата и время (20). Если разряжена батарея часов фотокамеры (22), необходимо переустановить дату и время до зарядки батареи или передачи изображений на компьютер с помощью соединения. В этом случае зарядите батарею с помощью сетевого зарядного устройства EH-70P (16), а затем установите дату и время фотокамеры.
- Зарядка прекратится после выключения фотокамеры.
- Если во время зарядки компьютер перейдет в спящий режим, зарядка прекратится, а фотокамера, возможно, выключится.
- При отсоединении фотокамеры от компьютера выключите фотокамеру, а затем извлеките USB-кабель.
- Полностью разряженная батарея заряжается около 3 часов. Время зарядки увеличивается при передаче изображений во время зарядки батареи.
- Если фотокамера подключена к компьютеру, может запуститься приложение, установленное на компьютере, например Nikon Transfer 2. Если фотокамера подключена к компьютеру только для зарядки батареи, закройте приложение.
- Фотокамера выключится автоматически при отсутствии связи с компьютером в течение 30 минут после завершения зарядки батареи.
- В зависимости от технических характеристик, настроек и состояния компьютера, возможно, не удастся зарядить батарею, установленную в фотокамере, с помощью подсоединения к компьютеру.



Примечания относительно подключения фотокамеры к принтеру

- Зарядка батареи не будет выполняться при подключении к принтеру, даже если принтер совместим со стандартом PictBridge.
- Если для параметра **Зарядка от ПК** установлено значение **Авто**, на некоторых принтерах, возможно, не удастся напечатать снимки с прямым подключением фотокамеры. Если после подключения фотокамеры к принтеру и ее включения на мониторе не отображается экран приветствия **PictBridge**, выключите фотокамеру и отсоедините USB-кабель. Установите для параметра **Зарядка от ПК** значение **Выкл.** и снова подключите фотокамеру к принтеру.





Индикатор зарядки





В следующей таблице описаны состояния индикатора зарядки, когда фотокамера подсоединена к компьютеру.

| Состояние | Описание |
|---------------------------|--|
| Мигает медленно (зеленым) | Батарея заряжается. |
| Выкл. | Батарея не заряжается. Если индикатор зарядки выключается после медленного мигания зеленым при включенном индикаторе включения питания, зарядка завершена. |
| Мигает быстро (зеленым) | <ul style="list-style-type: none"> • Температура окружающей среды не подходит для зарядки. Заряжайте батарею в помещении при температуре окружающей среды от 5 °C до 35 °C. • Неправильно подсоединен USB-кабель или неисправна батарея. Правильно подсоедините USB-кабель или замените батарею. • Компьютер находится в спящем режиме, поэтому питание не подается. Перезагрузите компьютер. • Не удастся зарядить батарею, если технические характеристики или настройки компьютера не позволяют подавать питание на фотокамеру. |

Предуп. о закр. глаз

Нажмите кнопку MENU → символ меню  → Предуп. о закр. глаз → кнопка 

Включение или отключение в фотокамере функции обнаружения моргающих людей при съемке с применением функции распознавания лиц (68) в следующих режимах.

- Режим  (авто) (когда для параметра "Режим зоны АФ" установлено значение **Приоритет лица** (42)).
- Выбран сюжетный режим **Автоматический выбор сюжета** (41), **Портрет** (41) или **Ночной портрет** (42).

| Параметр | Описание |
|-----------------------------------|--|
| Вкл. | Если фотокамера определит, что один или несколько человек, возможно, закрыли глаза на изображении, созданном с помощью функции распознавания лиц, на мониторе появится окно Кто-то моргнул? . Лицо человека, который, возможно, закрыл глаза при спуске затвора, выделяется желтой рамкой. В этом случае проверьте изображение и решите, следует ли создать дополнительное изображение. Для получения дополнительной информации см. раздел "Работа с экраном предупреждения о закрытых глазах" ( 86). |
| Выкл. (настройка по умолчанию) | Предупреждение о закрытии глаз выключено. |

Примечание относительно предупреждения о закрытии глаз

Предупреждение о закрытии глаз не работает при выборе параметров непрерывной съемки **Непрерывный, BSS** или **Мультикадр 16**.

Работа с экраном предупреждения о закрытых глазах

Если на мониторе отображается экран **Кто-то моргнул?**, показанный справа, можно будет выполнить описанные ниже действия.



Если в течение нескольких секунд не выполняются никакие действия, фотокамера автоматически возвратится в режим съемки.



| Параметр | Описание |
|---|--|
| Увеличение распознанного лица мигнувшего человека | Поверните рычажок зуммирования в положение T (Q). |
| Переключение в режим полнокадрового просмотра | Поверните рычажок зуммирования в положение W (R). |
| Выбор отображаемого лица | Если выяснится, что моргало сразу несколько человек, нажмите кнопку ◀ или ▶ при включенном зуме, чтобы перейти к другому лицу на экране. |
| Удаление изображения | Нажмите кнопку 🗑️. |
| Переключение в режим съемки | Нажмите кнопку OK или спусковую кнопку затвора. |

Загрузка Eye-Fi

Нажмите кнопку MENU → символ меню  → Загрузка Eye-Fi → кнопка 





| Параметр | Описание |
|---|---|
|  Включить (настройка по умолчанию) | Загрузка изображений, сделанных с помощью фотокамеры, в предварительно выбранное место. |
|  Выключить | Изображения не загружаются. |

Примечания относительно карт Eye-Fi

- Обратите внимание, что изображения не будут загружаться при недостаточном уровне сигнала даже при выборе значения **Включить**.
- Выберите значение **Выключить** в местах, где использование беспроводных устройств запрещено.
- Для получения дополнительной информации см. инструкции по эксплуатации карты Eye-Fi. В случае неисправности свяжитесь с производителем карты.
- Фотокамеру можно использовать для включения/выключения карт Eye-Fi, однако поддержка других функций Eye-Fi, возможно, не будет осуществляться.
- Данная фотокамера не поддерживает функцию Endless Memory. Отключите данную функцию, если она установлена на компьютере. Если включена функция Endless Memory, число отснятых снимков может отображаться неправильно.
- Карты Eye-Fi предназначены для использования только в стране приобретения. Соблюдайте все местные законы, касающиеся беспроводных устройств.
- При установке значения **Включить** для данной функции батарея будет разряжаться быстрее.

Индикатор передачи данных Eye-Fi

Состояние передачи данных карты Eye-Fi, вставленной в фотокамеру, можно отслеживать на мониторе ( 8).





- : для функции **Загрузка Eye-Fi** установлено значение **Выключить**.
-  (горит): функция загрузки Eye-Fi включена; ожидание загрузки.
-  (мигает): функция загрузки Eye-Fi включена; загрузка данных.
- : функция загрузки Eye-Fi включена, но отсутствуют изображения для загрузки.
- : произошла ошибка. С помощью фотокамеры невозможно управлять картой Eye-Fi.

Сброс всех знач.

Нажмите кнопку MENU → символ меню  → Сброс всех знач. → кнопка 

Если выбрано значение **Сброс**, настройки фотокамеры будут возвращены к значениям по умолчанию.

Основные функции съемки

| Параметр | Значение по умолчанию |
|---|-----------------------|
| Режим вспышки ( 53) | Авто |
| Автоспуск ( 55) | Выкл. |
| Режим макросъемки ( 57) | Выкл. |
| Поправка экспозиции ( 59) | 0,0 |

Меню режима съемки

| Параметр | Значение по умолчанию |
|---|---|
| Режим изображения ( 32) |  5152x3864 |
| Баланс белого ( 34) | Авто |
| Непрерывный ( 37) | Покадровый |
| Чувствительность ( 39) | Авто |
| Параметры цвета ( 41) | Стандартные цвета |
| Режим зоны АФ ( 42) | Приоритет лица |
| Режим автофокуса ( 46) | Покадровый АФ |
| Быстрые эффекты ( 47) | Вкл. |

Сюжетный режим

| Параметр | Значение по умолчанию |
|--|---|
| Настройка сюжетного режима в меню выбора режима съемки (📖40) | Автовыбор сюжета |
| Ночной пейзаж (📖43) | С рук |
| Регулировка оттенка в режиме съемки еды (📖44) | Центр |
| Непрерывный в режиме портрета питомца (📖46) | Непрерывный |
| Автоспуск для портрета питомца в режиме портрета питомца (📖46) |  |



Режим специальных эффектов

| Параметр | Значение по умолчанию |
|--|-----------------------|
| Настройка режима специальных эффектов в меню настройки режима съемки (📖47) | Софт-фильтр |

Меню интеллектуального портрета

| Параметр | Значение по умолчанию |
|----------------------------|-----------------------|
| Смягчение тона кожи (👁️48) | Средний уровень |
| Таймер улыбки (👁️49) | Включить |
| Отслеж. моргания (👁️50) | Выкл. |

Меню видео

| Параметр | Значение по умолчанию |
|-------------------------------|---|
| Параметры видео (👁️63) | При использовании карты памяти: <u>720</u>  720/30p При использовании внутренней памяти: <u>480</u>  480/30p |
| Режим автофокуса (👁️65) | Покадровый АФ |
| Подавл. шумов от ветра (👁️65) | Выкл. |

Меню настройки

| Параметр | Значение по умолчанию |
|----------------------------|-----------------------|
| Экран приветствия (🔍66) | Нет |
| Информация о фото (🔍70) | Авто |
| Просмотр снимка (🔍70) | Вкл. |
| Яркость (🔍70) | 3 |
| Печать даты (🔍72) | Выкл. |
| Подавл. вибраций (🔍73) | Вкл. |
| Обнаруж. движения (🔍75) | Авто |
| АФ-помощь (🔍76) | Авто |
| Цифровой зум (🔍77) | Вкл. |
| Звук кнопки (🔍78) | Вкл. |
| Звук затвора (🔍78) | Вкл. |
| Авто выкл. (🔍79) | 1 минута |
| Зарядка от ПК (🔍83) | Авто |
| Предуп. о закр. глаз (🔍85) | Выкл. |
| Загрузка Eye-Fi (🔍87) | Включить |

Другие

| Параметр | Значение по умолчанию |
|---|-----------------------|
| Размер бумаги (🔍28, 🔍29) | По умолчанию |
| Интервал кадра для показа слайдов (🔍55) | 3 секунды |

- Выбор команды **Сброс всех знач.** также приводит к стиранию из памяти текущего номера файла (🔍92). Нумерация продолжится, начиная с наименьшего доступного номера. Чтобы сбросить нумерацию до значения "0001", удалите все изображения, сохраненные во внутренней памяти или на карте памяти (🔍34), а затем выберите **Сброс всех знач.**
- Следующие настройки меню останутся без изменений при сбросе меню с помощью функции **Сброс всех знач.**

Меню съемки: данные ручной настройки (🔍35), выполненные для параметра **Баланс белого**

Меню настройки: снимок, выбранный для параметра **Экран приветствия** (🔍66),

Часовой пояс и дата (🔍67), **Язык/Language** (🔍81) и **Режим видео** (🔍82)

Другие: символ альбома изобранных снимков (🔍8)

Версия прошивки

Нажмите кнопку MENU → символ меню 📁 → Версия прошивки → кнопка OK

Узнайте текущую версию прошивки фотокамеры.



Имена файлов снимков, звуковых файлов и папок

Изображениям, видеороликам и звуковым заметкам назначаются следующие имена файлов.

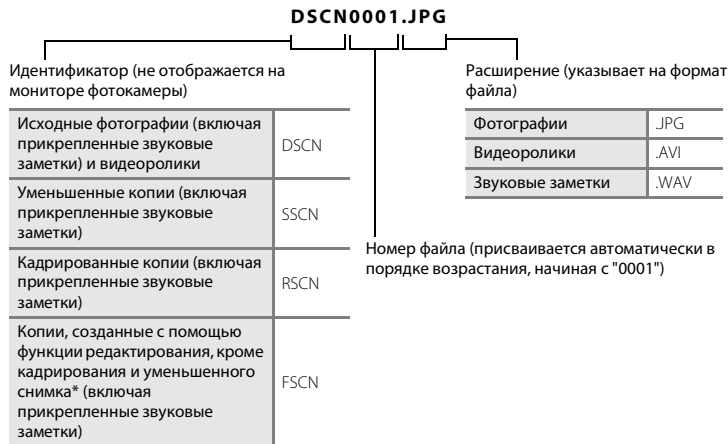

* Включая изображения, отредактированные с помощью функции быстрых эффектов (📷39) в режиме (авто)





- Файлы хранятся в папках, имена которых образуются путем добавления к номеру папки идентификатора, состоящего из пяти символов: "P_" плюс трехзначный последовательный номер для изображений, сделанных в сюжетном режиме **Съемка панорамы** (например, "101P_001"; 📷2), и "NIKON" для всех остальных изображений (например, "100NIKON"). Когда количество файлов в папке достигает 9999, создается новая папка. Номера файлов присваиваются автоматически, начиная с "0001".
- Именам файлов звуковых заметок присваиваются такие же идентификаторы и номера файлов, как и изображениям, к которым эти звуковые заметки прикреплены.

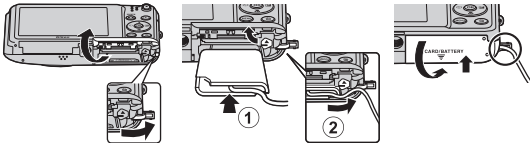



- Файлы, скопированные с помощью команды **Копирование>Выбранные снимки**, копируются в текущую папку, где им присваиваются новые номера файлов в порядке возрастания, начиная с самого большого номера файла, сохраненного в памяти. Команды **Копирование>Все снимки** копируют все папки с исходного носителя; имена файлов не меняются, но папкам присваиваются новые номера в возрастающем порядке, начиная с самого большого номера папки на целевом носителе (0061).
- В отдельной папке может храниться до 200 снимков. Если в текущей папке находится 200 снимков, то следующий выполненный снимок будет помещен в новую папку с именем, полученным путем прибавления единицы к имени текущей папки. Если текущая папка имеет номер 999 и содержит 200 снимков или снимок с номером 9999, дальнейшая съемка будет невозможна. Необходимо очистить внутреннюю память, отформатировать карту памяти (0080), либо установить новую карту памяти.

Дополнительные принадлежности









| | |
|----------------------|---|
| Зарядное устройство | Зарядное устройство MH-66 (время зарядки полностью разряженной батареи: приблизительно 1 час 50 минут) |
| Сетевой блок питания | <p>Сетевой блок питания EH-62G (подключите, как показано на рисунке)</p> <p>1 2 3</p>  <p>Убедитесь, что кабель от разъема питания правильно выровнен в сетевом разъеме питания и пазах батарейного отсека, перед тем как закрыть крышку батарейного отсека/гнезда карты памяти.</p> <p>Если кабель плохо выровнен в пазах, можно повредить крышку и кабель при закрытии крышки.</p> |
| Аудио-/видеокабель | Аудио-/видеокабель EG-CP14 |

Сообщения об ошибках

| Индикация | Причина/решение |  |
|--|---|--|
|  (мигает) | Не настроены часы. Настройте дату и время. |  67 |
| Батарея разряжена. | Зарядите или замените батарею. | 14, 16 |
| Повышается температура батареи. Камера будет выключена. | Слишком высокая температура батареи. Выключите фотокамеру и дайте батарее время на охлаждение перед тем, как снова использовать фотокамеру. Через пять секунд монитор выключится, а индикатор включения питания будет часто мигать. Через три минуты после того как начнут мигать индикаторы, фотокамера автоматически выключится. Нажатие выключателя питания также отключает фотокамеру. | 25 |
| Во избежание перегрева камера будет выключена. | Фотокамера нагрелась. Фотокамера автоматически выключится. Оставьте ее выключенной до тех пор, пока она не остынет, а затем снова включите. | 92 |
|  ● (● мигает красным) | Фотокамера не может сфокусироваться. <ul style="list-style-type: none"> • Выполните фокусировку повторно. • Используйте блокировку фокусировки. | 28, 71 70 |
| Подождите, пока камера закончит запись. | До завершения записи фотокамера не может выполнять другие действия. Подождите, пока сообщение автоматически исчезнет с экрана по окончании записи. | – |
| Карточка памяти защищена от записи. | Переключатель защиты от записи находится в положении "блокировка". Переведите переключатель защиты от записи на карте памяти в положение "запись". | – |

| Индикация | Причина/решение |  |
|--|---|--|
| <p>Недоступно, если карта Eye-Fi заблокирована.</p> | <p>Переключатель защиты от записи карты Eye-Fi находится в положении "блокировка". Переведите переключатель защиты от записи в положение "запись".</p> | <p>–</p> |
| <p>Эту карточку использовать нельзя. Карточка не читается.</p> | <p>Ошибка доступа к карте Eye-Fi.</p> <ul style="list-style-type: none"> • Используйте рекомендованную карту. • Убедитесь в том, что контакты не загрязнены. • Проверьте правильность установки карты Eye-Fi. | <p> 22 18 18</p> |
| <p>Карточка не отформатирована. Отформатировать? Да Нет</p> | <p>Ошибка доступа к карте памяти.</p> <ul style="list-style-type: none"> • Используйте рекомендованные карты памяти. • Убедитесь в том, что контакты не загрязнены. • Проверьте правильность установки карты памяти. | <p> 22 18 18</p> |
| <p>Карточка не отформатирована для использования с фотокамерой COOLPIX S3500. При форматировании будут удалены все данные на карте памяти. При необходимости сохранения копий каких-либо изображений выберите Нет и сохраните копии на компьютере или другом хранилище перед форматированием карты памяти. Выберите Да и нажмите кнопку  для форматирования карты памяти.</p> | <p>Карта памяти переполнена.</p> <ul style="list-style-type: none"> • Выберите меньший размер снимка. • Удалите изображения. • Вставьте новую карту памяти. • Извлеките карту памяти и используйте внутреннюю память. | <p>19</p> |
| <p>Закончилась память.</p> | <p>Карта памяти переполнена.</p> <ul style="list-style-type: none"> • Выберите меньший размер снимка. • Удалите изображения. • Вставьте новую карту памяти. • Извлеките карту памяти и используйте внутреннюю память. | <p> 32 34 18 19</p> |

| Индикация | Причина/решение |  |
|---|---|--|
| Снимок нельзя сохранить. | Ошибка при сохранении изображения. Форматирование внутренней памяти или карты памяти. |  80 |
| | Закончились свободные номера файлов. Вставьте новую карту памяти или отформатируйте внутреннюю память или карту памяти. |  93 |
| | Изображение нельзя использовать в качестве экрана приветствия. Следующие изображения нельзя использовать в качестве экрана приветствия. <ul style="list-style-type: none"> • Изображения, созданные, когда для параметра Режим изображения было установлено значение  5120x2880 • Изображения, уменьшенные до размера 320 x 240 или менее с помощью кадрирования или редактирования уменьшенных снимков |  66 |
| | Недостаточно свободного пространства для сохранения копии. Удалите изображения с носителя данных. | 34 |
| Альбом полон. Нельзя добавлять изображения. | В альбом уже добавлено 200 изображений. <ul style="list-style-type: none"> • Удалите несколько изображений из альбома. • Добавьте снимки в другой альбом. |  7  5 |
| Звуковой файл сохранить нельзя. | К этому файлу нельзя прикрепить звуковую заметку. <ul style="list-style-type: none"> • Звуковые заметки нельзя прикреплять к видеороликам. • Выберите изображение, созданное фотокамерой COOLPIX S3500. | –  60 |
| На сделанном снимке обнаружено моргание. | Во время съемки один или несколько портретируемых моргнули. Проверьте результаты в режиме просмотра. | 32, 50 |
| Снимок изменить невозможно. | Не удастся отредактировать выбранное изображение. <ul style="list-style-type: none"> • Выберите изображения, поддерживающие функцию редактирования. • Видеоролики редактировать невозможно. |  13 – |

| Индикация | Причина/решение |  |
|-------------------------------|---|--|
| Видео записать нельзя. | Ошибка времени ожидания в процессе видеозаписи. Используйте карту памяти с более высокой скоростью записи. |  22 |
| В памяти нет снимков. | Во внутренней памяти фотокамеры или на карте памяти отсутствуют изображения. <ul style="list-style-type: none"> Чтобы просмотреть изображения, хранящиеся во внутренней памяти, извлеките из фотокамеры карту памяти. Для копирования изображений, сохраненных во внутренней памяти фотокамеры, на карту памяти нажмите кнопку MENU, чтобы выбрать параметр Копирование в меню просмотра. | 19  61 |
| | Изображение не было добавлено в альбом. <ul style="list-style-type: none"> Добавьте изображение в альбом. Выберите альбом, в который было добавлено изображение. |  5  6 |
| | В категории, выбранной в режиме автосортировки, отсутствуют изображения. Выберите категорию, содержащую отсортированные изображения. |  9 |
| Файл не является снимком. | Файл создан не фотокамерой COOLPIX S3500. Файл не удастся просмотреть на фотокамере COOLPIX S3500. | - |
| Этот файл просмотреть нельзя. | Просмотрите данный файл с помощью компьютера или устройств, на которых он был создан или отредактирован. | |
| Все снимки скрыты. | Изображения, доступные для показа слайдов, отсутствуют. |  55 |
| Этот снимок нельзя стереть. | Изображение защищено. Отключите защиту. |  56 |

| Индикация | Причина/решение |  |
|---|--|--|
| Пункт назначения находится в текущем часовом поясе. | Место назначения находится в домашнем часовом поясе. |  67 |
| Ошибка объектива | Объектив работает неправильно. Выключите фотокамеру и включите ее снова. Если ошибка не устранена, обратитесь к продавцу или в авторизованный сервисный центр компании Nikon. | 24 |
| Ошибка передачи данных | При установке связи с принтером произошла ошибка. Выключите фотокамеру и снова подсоедините USB-кабель. |  26 |
| Ошибка системы | Ошибка внутренних схем фотокамеры. Выключите фотокамеру, извлеките и снова установите батарею, включите фотокамеру. Если ошибка не устранена, обратитесь к продавцу или в авторизованный сервисный центр компании Nikon. | 14, 25 |
| Ошибка принтера. Проверьте состояние принтера. | Ошибка принтера. Проверьте принтер. Устранив неисправность, выберите Продолжить и нажмите кнопку  для возобновления печати.* | – |
| Ошибка печати: проверьте бумагу | В принтер не установлена бумага указанного размера. Установите бумагу указанного размера, выберите Продолжить и нажмите кнопку  для возобновления печати.* | – |

| Индикация | Причина/решение |  |
|---------------------------------------|---|---|
| Ошибка печати: застывание бумаги | В принтере застряла бумага. Выньте застрявшую бумагу, выберите Продолжить и нажмите кнопку  для возобновления печати.* | – |
| Ошибка печати: закончилась бумага | В принтере нет бумаги. Установите бумагу указанного размера, выберите Продолжить и нажмите кнопку  для возобновления печати.* | – |
| Ошибка печати: проверьте чернила | Ошибка чернил. Проверьте уровень чернил, выберите Продолжить и нажмите кнопку  для возобновления печати.* | – |
| Ошибка печати: закончились чернила | Закончились чернила или пуст картридж для чернил. Замените картридж для чернил, выберите Продолжить и нажмите кнопку  для возобновления печати.* | – |
| Ошибка печати: поврежден файл | Файл изображения, подготовленный для печати, содержит ошибку. Выберите значение Отмена и нажмите кнопку  для отмены печати. | – |

* Дополнительные сведения и инструкции см. в документации, входящей в комплект поставки принтера.



Технические примечания и алфавитный указатель

| | |
|--|-----------|
| Увеличение срока службы и улучшение работы фотокамеры | 2 |
| Фотокамера | 2 |
| Батарея | 4 |
| Сетевое зарядное устройство | 5 |
| Карты памяти | 5 |
| Очистка и хранение | 6 |
| Чистка | 6 |
| Хранение | 6 |
| Поиск и устранение неисправностей | 7 |
| Технические характеристики | 17 |
| Поддерживаемые стандарты | 21 |
| Рекомендованные карты памяти | 22 |
| Алфавитный указатель | 24 |

Увеличение срока службы и улучшение работы фотокамеры

Фотокамера

Чтобы обеспечить длительный срок службы данного изделия Nikon, при использовании или хранении устройства необходимо соблюдать следующие меры предосторожности, а также предупреждения в разделе "Меры предосторожности" (□viii-x).

Храните фотокамеру в сухом месте

При попадании фотокамеры в воду или под воздействием высокой влажности фотокамера выходит из строя.

Не роняйте фотокамеру

Изделие может выйти из строя, если подвергать его сильным ударам или тряске.

Осторожно обращайтесь с объективом и подвижными частями фотокамеры

Не прилагайте чрезмерных усилий к объективу, крышке объектива, монитору, гнезду для карты памяти или батарейному отсеку. Эти элементы легко повредить. Приложение усилий к крышке объектива может привести к повреждению объектива или неисправности фотокамеры. Если монитор разбился, необходимо предпринять срочные меры во избежание травм осколками стекла и предупредить попадание жидкокристаллического вещества на кожу, в глаза и в рот.

Не направляйте объектив на источники яркого света в течение длительного времени

Не направляйте объектив на солнце и другие источники яркого света в течение длительного времени при использовании и хранении фотокамеры. Яркий свет может вызвать ухудшение работы матрицы ПЗС и появление на снимках белых пятен.

Не допускайте попадания изделия в зону действия сильных магнитных полей

Не используйте и не храните фотокамеру вблизи приборов, создающих сильное электромагнитное излучение. Сильные статические заряды или магнитные поля, создаваемые различным оборудованием (например, радиопередатчиками), могут воздействовать на монитор фотокамеры, повредить данные, сохраненные на карте памяти, или создать помехи для работы внутренних схем фотокамеры.

Избегайте резких изменений температуры

Резкие изменения температуры, например при входе в холодную погоду в теплое помещение или выходе из него, могут вызвать появление конденсата внутри фотокамеры. Для защиты от появления конденсата заранее поместите фотокамеру в чехол или закрытый полиэтиленовый пакет.

Прежде чем извлекать батареи или карту памяти, а также отсоединять источник питания, необходимо выключить устройство

Не извлекайте батарею из включенного устройства, а также в процессе записи или удаления снимков. Принудительное отключение питания в этих случаях может привести к потере данных или повреждению внутренней памяти фотокамеры и ее электронных схем.

Примечания относительно монитора

- Мониторы и электронные видеоискатели изготавливаются с очень высокой точностью; как минимум, 99,99 % пикселей эффективны, и лишь не более 0,01 % пикселей отсутствуют или дефектны. В связи с этим, хотя такие дисплеи и могут содержать постоянно светящиеся пиксели (белые, красные, синие или зеленые) или пиксели, которые никогда не горят (черные), это не является признаком неисправности и не влияет на качество снимков, записанных с помощью данного устройства.
- При кадрировании ярких объектов на мониторе могут появляться белые или цветные полосы. Это явление, называемое "светящимся следом", возникает, когда на матрицу попадает очень яркий свет. Оно вызвано характеристиками матрицы и не является неисправностью. Светящийся след может также вызвать частичное изменение окраски монитора во время съемки. Светящийся след не влияет на записанные изображения за исключением тех случаев, когда при съемке для параметра **Непрерывный** задано значение **Мультикадр 16**, и при записи видеороликов. При записи в этих режимах рекомендуется избегать ярких объектов (например, солнца, солнечных бликов и источников электрического освещения).
- При ярком освещении изображение на мониторе, возможно, будет трудно рассмотреть.
- Монитор оснащен подсветкой LED. При снижении яркости монитора или появлении мерцания на нем обратитесь в авторизованный сервисный центр компании Nikon.

Батарея

Перед использованием обязательно прочтите и примите во внимание предупреждения в разделе "Меры предосторожности" (Пviii-x).

- Перед использованием фотокамеры проверьте уровень заряда батареи и при необходимости зарядите ее или замените. Не продолжайте зарядку после того, как батарея полностью зарядится, так как это приведет к уменьшению срока службы батареи. При съемке важных событий полезно иметь при себе полностью заряженную запасную батарею.
- Не используйте батарею при температуре окружающей среды ниже 0 °C или выше 40 °C.
- Перед началом использования зарядите батарею в помещении при температуре окружающей среды от 5 °C до 35 °C.
- При зарядке батареи, вставленной в фотокамеру COOLPIX S3500, с помощью сетевого зарядного устройства EH-70P или компьютера зарядка батареи не выполняется при температуре окружающей среды ниже 0 °C или выше 45 °C.
- Обратите внимание, что в процессе использования батарея может нагреваться; прежде чем поместить ее в зарядное устройство, дождитесь, пока она остынет. Несоблюдение этих мер предосторожности может привести к повреждению батареи, ухудшить ее характеристики или помешать правильной зарядке.
- В холодную погоду емкость батарей, как правило, уменьшается. Перед съемкой в холодную погоду убедитесь, что батарея полностью заряжена. Храните запасные батареи в теплом месте и при необходимости заменяйте их. При нагреве холодная батарея может восстановить часть своего заряда.
- Загрязнение контактов батареи может повлиять на работоспособность фотокамеры. При загрязнении контактов батареи до начала ее использования протрите их чистой, сухой тканью.
- Если батарея не будет использоваться в течение некоторого времени, вставьте ее в фотокамеру, полностью разрядите, а затем извлеките и уберите на хранение. Батарею следует хранить в прохладном месте при температуре от 15 до 25 °C. Не храните батарею в жарком или очень холодном месте.
- Всегда извлекайте батарею из фотокамеры или дополнительного зарядного устройства, если она не используется. Если батарея вставлена в фотокамеру, то даже в нерабочем состоянии она потребляет небольшое количество электрического тока. В результате батарея может чрезмерно разрядиться и стать непригодной для эксплуатации. Включение и выключение фотокамеры при разряженной батарее может привести к сокращению срока службы батареи.
- Перезаряжайте батарею, по меньшей мере, каждые шесть месяцев, а убирая батарею на хранение, полностью разрядите ее.
- После извлечения батареи из фотокамеры или дополнительного зарядного устройства поместите батарею в прилагаемый футляр для батареи и поместите ее в прохладное место.
- Заметное уменьшение времени, когда полностью заряженная батарея удерживает заряд при использовании при комнатной температуре, означает, что батарею необходимо заменить. Приобретите новую батарею EN-EL19.

- Если батарея быстро разряжается, замените ее. Использованные батареи являются ценным вторичным сырьем. Сдавайте их в переработку в соответствии с установленными правилами утилизации.

Сетевое зарядное устройство

Перед использованием обязательно прочтите и примите во внимание предупреждения в разделе "Меры предосторожности" (□viii-x).

- Сетевое зарядное устройство EH-70P предназначено только для использования с совместимыми устройствами. Не используйте его с устройствами других моделей или марок.
- Сетевое зарядное устройство EH-70P совместимо с электрической сетью переменного тока 100–240 В, 50/60 Гц. При использовании за границей при необходимости установите переходник (имеется в продаже). Подробнее о переходниках можно узнать в туристическом агентстве.
- Ни при каких обстоятельствах не используйте сетевой блок питания другой модели или другого производителя, кроме сетевого зарядного устройства EH-70P или сетевого блока питания USB. Несоблюдение этой меры предосторожности может привести к перегреву или повреждению фотокамеры.

Карты памяти

- Используйте только карту памяти типа Secure Digital. Для получения дополнительной информации о картах памяти см. раздел "Рекомендованные карты памяти" (☞22).
- Соблюдайте меры предосторожности, описанные в документации, прилагаемой к карте памяти.
- Не наклеивайте на карты памяти ярлыки и наклейки.
- При первой установке в фотокамеру карты памяти, которая ранее использовалась в другом устройстве, обязательно отформатируйте ее с помощью этой фотокамеры. Новые карты памяти рекомендуется отформатировать с помощью этой фотокамеры.
- Помните, что **форматирование безвозвратно удаляет все изображения и другую информацию, сохраненную на карте памяти**. Перед форматированием не забудьте скопировать с карты памяти все изображения, которые требуется сохранить.
- При отображении сообщения **Карточка не отформатирована. Отформатировать?**, когда фотокамера включена, карту памяти необходимо отформатировать. Если на карте имеются данные, которые не следует удалять, нажмите **Нет**. Скопируйте требуемые данные на компьютер или другое устройство. Чтобы отформатировать карту, нажмите **Да**. Появится диалоговое окно подтверждения. Чтобы начать форматирование, нажмите кнопку **OK**.
- Во время форматирования, записи или удаления данных с карты памяти и передачи данных на компьютер недопустимы следующие действия. Несоблюдение этих мер предосторожности может привести к потере данных и повредить фотокамеру или карту памяти.
 - Открытие крышки батарейного отсека/гнезда карты памяти, чтобы извлечь или установить батарею или карту памяти.
 - Выключение фотокамеры.
 - Отсоединение сетевого блока питания.
- Не форматировать карту памяти с помощью компьютера.

Очистка и хранение

Чистка

Не используйте для чистки спирт, растворитель и другие летучие химикаты.

| | |
|----------|---|
| Объектив | Не прикасайтесь пальцами к объективу. Пылинки и ворсинки следует сдувать (обычно это делается с помощью небольшого устройства с резиновой грушей на одном конце; когда ее сжимают, на другом конце образуется струя воздуха). Отпечатки пальцев и другие загрязнения, которые не удастся удалить воздухом, удаляют с объектива мягкой тканью, по спирали перемещая ее от центра объектива к его краям. Если таким образом очистить их также не удастся, протрите их тканью, слегка смоченной жидкостью для чистки линз. |
| Монитор | Удалите пыль или грязь продуванием воздухом. Для удаления отпечатков пальцев и других загрязнений протрите монитор сухой мягкой тканью, стараясь сильно не нажимать на него. |
| Корпус | Удалите пыль и грязь продуванием воздухом, после чего протрите мягкой сухой тканью. После использования фотокамеры на пляже или в других местах, где много пыли или песка, удалите песок, пыль и соль при помощи сухой мягкой ткани, слегка смоченной в пресной воде, а затем аккуратно протрите насухо. Помните, что гарантийные обязательства не распространяются на повреждения, вызванные проникновением инородных веществ внутрь фотокамеры. |

Хранение

Следует выключать фотокамеру, если она не используется. Прежде чем убрать фотокамеру, убедитесь, что индикатор включения не горит. Извлекайте батарею, если не предполагается использование фотокамеры на протяжении длительного времени. Не храните фотокамеру рядом с нафталиновыми или камфарными средствами против моли или в местах, которые:

- находятся рядом с оборудованием, создающим сильные электромагнитные поля, таким как телевизор или радиоприемник;
- подвергаются воздействию температуры ниже -10°C или выше 50°C
- плохо проветриваются или имеют уровень влажности более 60 %.





Для защиты от влаги и плесени вынимайте фотокамеру из места хранения хотя бы раз в месяц. Включите фотокамеру, несколько раз спустите затвор, после чего снова поместите ее на хранение.











- При хранении батареи следуйте мерам предосторожности, приведенным в пункте "Батарея" (🔧4) раздела "Увеличение срока службы и улучшение работы фотокамеры".







Поиск и устранение неисправностей

Прежде чем обращаться к продавцу или в авторизованный сервисный центр Nikon, просмотрите приведенный ниже перечень распространенных неисправностей.

Монитор, настройки и питание фотокамеры









| Неисправность | Причина/решение |  |
|---|---|---|
| Фотокамера включена, но не реагирует. | Дождитесь окончания записи. Если проблема не устраняется, выключите фотокамеру. Если фотокамера не выключается, выньте и снова вставьте батарею или аккумулятор, или если используется сетевой блок питания, отсоедините и снова подсоедините сетевой блок питания. Имейте в виду, что хотя любые записываемые на данный момент данные будут потеряны, данные, которые уже были записаны не будут затронуты при извлечении батареи или отключении источника питания. | 25,  94 |
| Батарею, вставленную в фотокамеру, нельзя зарядить. | <ul style="list-style-type: none">• Проверьте все соединения.• В меню настройки для параметра Зарядка от ПК выбрано значение Выкл.• Если фотокамера заряжается при подключении к компьютеру, зарядка будет приостановлена при выключении фотокамеры.• Если фотокамера заряжается при подключении к компьютеру, зарядка будет приостановлена, если компьютер переведен в спящий режим, при этом фотокамера может выключиться.• В зависимости от технических характеристик, настроек и состояния компьютера, возможно, не удастся зарядить батарею, установленную в фотокамере, с помощью подсоединения к компьютеру. | 16 99,  83 99,  83 99,  83 – |
| Фотокамеру не удастся включить в следующих случаях. | <ul style="list-style-type: none">• Батарея разряжена. | 24 |

| Неисправность | Причина/решение |  |
|---|--|--|
| Фотокамера выключается без предупреждения. | <ul style="list-style-type: none"> • Батарея разряжена. • Фотокамера автоматически выключается для экономии энергии, если не выполняется никаких действий в течение длительного времени. • Фотокамера и батарея могут работать ненадлежащим образом при низкой температуре. • Фотокамера выключится, если сетевое зарядное устройство подключить к включенной фотокамере. • Отсоединен USB-кабель, соединяющий фотокамеру с компьютером или принтером. Подсоедините USB-кабель. • Высокая температура внутренних деталей фотокамеры или карты памяти. Оставьте ее выключенной до тех пор, пока она не остынет, а затем снова включите. | <p>24 25, 79</p> <p>4</p> <p>16</p> <p>80, 85, 26</p> <p>–</p> |
| Нет изображения на мониторе. | <ul style="list-style-type: none"> • Фотокамера выключена. • Батарея разряжена. • Фотокамера перешла в режим ожидания для уменьшения энергопотребления. Нажмите выключатель питания, спусковую кнопку затвора, кнопку  кнопку  или кнопку  (▶) (видеосъемка). • Если индикатор вспышки мигает, дождитесь окончания зарядки вспышки. • Фотокамера подключена к компьютеру с помощью USB-кабеля. • Фотокамера подключена к телевизору с помощью аудио-/видеокабеля. | <p>25 24 25</p> <p>53</p> <p>80, 85</p> <p>80, 22</p> |
| Изображение на мониторе трудно рассмотреть. | <ul style="list-style-type: none"> • Настройте яркость монитора. • Монитор загрязнен, очистите его. | <p>98, 70</p> <p>6</p> |



| Неисправность | Причина/решение |  |
|--|--|--|
| Неправильные дата и время записи. | <ul style="list-style-type: none"> • Если часы фотокамеры не были установлены, индикатор "Дата не установлена" будет мигать во время съемки и записи видеороликов. Для снимков и видеороликов, записанных до установки часов, будет установлена дата "00/00/0000 00:00" или "01/01/2013 00:00", соответственно. Задайте правильное время и дату с помощью параметра Часовой пояс и дата в меню настройки. • Часы фотокамеры не такие точные, как обычные часы. Периодически сверяйте время на часах фотокамеры с более точными часами и подстраивайте их при необходимости. | 20,  67 22,  67 |
| На мониторе отсутствуют индикаторы. | В меню настройки параметров в пункте Настройка монитора для параметра Информация о фото выбрано значение Скрыть . | 98,  70 |
| Печать даты недоступен. | Часы фотокамеры не установлены. | 20, 98,  67 |
| Дата не появляется на изображениях даже после включения параметра Печать даты . | <ul style="list-style-type: none"> • Текущий режим съемки не поддерживает функцию Печать даты. • Не удастся впечатать дату на видеоролики. | 98,  72 |
| При включении фотокамеры отображается экран настройки часового пояса и даты. | Батарея часов разряжена, всем настройкам возвращены значения по умолчанию. | 20, 22 |
| Настройки фотокамеры сброшены. | | |
| Монитор выключается, а индикатор включения часто мигает. | Слишком высокая температура батареи. Выключите фотокамеру и дайте батарее остыть, а потом возобновите использование. Через три минуты после того как начнет мигать индикатор, фотокамера автоматически выключится. Нажатие выключателя питания также отключает фотокамеру. | 25 |









| Неисправность | Причина/решение |  |
|-------------------------|--|---|
| Фотокамера нагревается. | Температура фотокамеры может увеличиться при использовании в течение длительного времени для съемки видеороликов или отправки изображений с помощью карты Eye-Fi или при использовании в среде с высокой температурой; это не является неисправностью. | - |

Съемка





| Неисправность | Причина/решение |  |
|--|---|---|
| Не удастся перейти в режим съемки. | Фотокамеру не удастся переключить в режим съемки, если она подключена к розетке электропитания с помощью сетевого зарядного устройства. | 17 |
| Изображения не создаются при нажатии спусковой кнопки затвора. | <ul style="list-style-type: none"> Если фотокамера находится в режиме просмотра, нажмите кнопку , спусковую кнопку затвора или кнопку  (видеосъемка). Если отображается меню, нажмите кнопку MENU. Батарея разряжена. Если мигает индикатор вспышки, вспышка заряжается. | 32 6 24 53 |
| Фотокамера не может сфокусироваться. | <ul style="list-style-type: none"> Объект находится слишком близко к фотокамере. Попробуйте выполнить съемку в режиме макросъемки или сюжетном режиме Автвыбор сюжета или Макро. Фокусировка производится по одному из объектов, с которыми автофокусировка работает некорректно. Выберите значение Авто для параметра АФ-помощь в меню настройки. Выключите фотокамеру и включите ее снова. | 41, 44, 57 71 98,  76 25 |
| Изображения смазаны. | <ul style="list-style-type: none"> Используйте вспышку. Увеличьте значение чувствительности ISO. Включите функцию подавления вибраций или обнаружения движения. Используйте BSS. Используйте штатив для стабилизации фотокамеры при съемке (одновременное использование автоспуска будет более эффективным). | 53 63,  39 98,  73,  75 45, 63,  37 55 |





| Неисправность | Причина/решение |  |
|---|--|---|
| На мониторе виднеются полосы или пропадает цвет. | Явление "светящийся след" возникает, когда на матрицу попадает очень яркий свет. При съемке, если для параметра Непрерывный установлено значение Мультикадр 16 , а также при съемке видеороликов рекомендуется избегать таких ярких объектов, как солнце, отражения солнца и источники электрического света. |  38,  3 |
| Яркие точки на изображении при использовании вспышки. | Отражение вспышки от взвешенных в воздухе частиц. Установите для режима вспышки значение  (Выкл.). | 54 |
| Вспышка не срабатывает. | • Для режима вспышки установлено значение  (Выкл.). | 54 |
| | • Выбраны сюжетные режимы, при которых вспышка не работает. | 60 |
| | • В меню интеллектуального портрета для параметра Отслеж. моргания установлено значение Вкл. . | 50 |
| | • Включена другая функция, ограничивающая работу вспышки. | 65 |
| Невозможно использование оптического зума. | Оптический зум не работает во время записи видеороликов. | 91 |
| Невозможно использование цифрового зума. | • Для параметра Цифровой зум в меню настройки задано значение Выкл. . | 98,  77 |
| | • Цифровой зум не удастся использовать в следующих ситуациях. | |
| | - Если для параметра Непрерывный установлено значение (Мультикадр 16) в режиме  (авто). | 63,  37 |
| | - Если для параметра Режим зоны АФ установлено значение (Ведение объекта) в режиме  (авто). | 63,  42 |
| | - Если выбран сюжетный режим Автовывбор сюжета, Портрет, Ночной портрет или Портрет питомца . | 41, 42, 46 |
| - При съемке в режиме интеллектуального портрета. | 49 | |
| Режим изображения недоступен. | Включена другая функция, ограничивающая функцию Режим изображения . |  32 |





| Неисправность | Причина/решение |  |
|---|---|---|
| <p>Спуск затвора не сопровождается звуком.</p> | <ul style="list-style-type: none"> В меню настройки для параметра Настройка звука > Звук затвора выбрано значение Выкл.. Звук отсутствует в некоторых режимах съемки и настройках, даже если установлено значение Вкл. Громкоговоритель заблокирован. Не закрывайте громкоговоритель. | <p>99,  78</p> <p>5, 28</p> |
| <p>Вспомогательная подсветка АФ не загорается.</p> | <p>В меню настройки для параметра АФ-помощь выбрано значение Выкл.. Вспомогательная подсветка АФ, возможно, не будет работать, в зависимости от положения зоны фокусировки или текущего сюжетного режима, даже если выбрано значение Авто.</p> | <p>98,  77</p> |
| <p>Изображения выглядят размытыми.</p> | <p>Объектив загрязнен. Очистите объектив.</p> | <p> 6</p> |
| <p>Неестественные цвета.</p> | <p>Баланс белого не соответствует источнику света.</p> | <p>44, 63,  34</p> |
| <p>На снимках появляются случайно расположенные яркие точки ("шум").</p> | <p>Слишком длинная выдержка или слишком высокая чувствительность при слишком темном объекте. Шум можно уменьшить следующими способами:</p> <ul style="list-style-type: none"> путем применения вспышки; путем установки меньшего значения чувствительности ISO. | <p>53</p> <p>63,  39</p> |
| <p>На видеороликах появляются случайно расположенные яркие точки ("шум").</p> | <p>При съемке видеороликов в условиях недостаточного освещения изображение может получиться "зернистым". Это случается при увеличении чувствительности ISO и не является признаком неисправности.</p> | <p>–</p> |
| <p>Изображения слишком темные (недоэкспонированные).</p> | <ul style="list-style-type: none"> Для режима вспышки установлено значение  (Выкл.). Перекрыто окно вспышки. Объект съемки находится за пределами зоны действия вспышки. Настройте коррекцию экспозиции. Повысьте чувствительность. Объект освещен сзади. Выберите сюжетный режим Освещение сзади или установите для режима вспышки значение  (Заполняющая вспышка). | <p>54</p> <p>28</p> <p>53</p> <p>59</p> <p>63,  39</p> <p>45, 54</p> |
| <p>Изображения слишком светлые (переэкспонированные).</p> | <p>Настройте коррекцию экспозиции.</p> | <p>59</p> |

| Неисправность | Причина/решение |  |
|---|---|--|
| <p>Непредсказуемые результаты при выборе режима вспышки  (Авт. реж. с ум. эф. "кр. глаз").</p> | <p>При съемке с использованием функции  (Авт. реж. с ум. эф. "кр. глаз") или заполняющей вспышки с медленной синхронизацией и подавлением эффекта "красных глаз" в сюжетном режиме Ночной портрет функция подавления эффекта "красных глаз" может быть применена также в местах, в которых этот эффект отсутствует. Используйте любой другой сюжетный режим, кроме режима Ночной портрет, смените настройку вспышки на любую другую, кроме  (Авт. реж. с ум. эф. "кр. глаз") и повторите попытку.</p> | <p>42, 54</p> |
| <p>Тон кожи не смягчается.</p> | <ul style="list-style-type: none"> • При некоторых условиях съемки не удается смягчить тон кожи лица. • Используйте функцию Смягчение тона кожи для функции "Глянцевое" ретушир. в меню просмотра для изображений, включающих более трех лиц. | <p>51, 48 51, 17</p> |
| <p>Сохранение снимков занимает много времени.</p> | <p>Сохранение снимков может требовать больше времени в следующих ситуациях.</p> <ul style="list-style-type: none"> • При включении функции понижения шума. • Для режима вспышки установлено значение  (Авт. реж. с ум. эф. "кр. глаз"). • При использовании функции смягчения тона кожи при съемке. | <p>– 54 41, 42, 51, 48</p> |
| <p>На мониторе или изображениях появляются цветные круги или светлые полосы.</p> | <p>При съемке с освещением сзади или при наличии в кадре яркого источника света (например, солнечный свет) на изображениях могут появляться цветные круги или светлые полосы (двоение изображения). Измените расположение источника света или скомпонуйте изображение так, чтобы источник света не попадал в кадр, а затем повторите попытку.</p> | <p>–</p> |

Просмотр

| Неисправность | Причина/решение |  |
|--|---|--|
| <p>Невозможно воспроизвести файл.</p> | <ul style="list-style-type: none"> • Файл или папка были переписаны или переименованы с помощью компьютера или фотокамеры другого производителя. • Не удастся просмотреть видеоролики, записанные с помощью фотокамеры, отличной от COOLPIX S3500. | <p>–</p> <p>95</p> |
| <p>Не удастся увеличить изображение.</p> | <ul style="list-style-type: none"> • Изображения, созданные на других фотокамерах, отличных от COOLPIX S3500, возможно, не удастся увеличить. • Увеличение при просмотре не удастся использовать для видеороликов, уменьшенных снимков или изображений, кадрированных до размера 320 × 240 или менее. | <p>–</p> |
| <p>Невозможно записать или воспроизвести звуковую заметку.</p> | <ul style="list-style-type: none"> • Звуковые заметки нельзя прикреплять к видеороликам. • Звуковые заметки нельзя прикреплять к изображениям, созданным на других фотокамерах. Звуковые заметки, прикрепленные к снимкам на других фотокамерах, нельзя проигрывать на этой фотокамере. | <p>–</p> <p>78, 60</p> |
| <p>Не удастся редактировать изображения.</p> | <ul style="list-style-type: none"> • Эти функции нельзя использовать для видеороликов. • Выберите изображения, поддерживающие функции редактирования. • Фотокамера не поддерживает функцию редактирования изображений, созданных фотокамерами других моделей. | <p>–</p> <p>78, 13</p> <p>12</p> |
| <p>Изображения не отображаются на экране телевизора.</p> | <ul style="list-style-type: none"> • Выберите правильный Режим видео. • На карте памяти нет изображений. Вставьте другую карту памяти. Извлеките карту памяти, чтобы просмотреть изображения из внутренней памяти. | <p>99, 82</p> <p>18</p> |

| Неисправность | Причина/решение |  |
|---|---|---|
| Символ альбома принял значение по умолчанию, либо добавленные в альбом изображения не удается отобразить при просмотре избранных снимков. | Данные, сохраненные на карте памяти, возможно, не будут воспроизводиться надлежащим образом, если они были перезаписаны на компьютере. | – |
| Записанные изображения не отображаются в режиме автосортировки. | <ul style="list-style-type: none"> • Требуемое изображение было отнесено при сортировке к категории, которая отличается от просматриваемой в данный момент. • В режиме автосортировки не удастся отобразить изображения, созданные фотокамерой, отличной от COOLPIX S3500, или скопированные с помощью функции копирования. • Изображения, сохраненные во внутренней памяти или на карте памяти, возможно, не будут корректно воспроизводиться, если они были перезаписаны на компьютере. • В каждую категорию можно добавить не более 999 изображений или видеороликов. Если в требуемой категории уже сохранено 999 изображений, новые изображения или видеоролики не удастся добавить. | <p>76, 9</p> <p>77, 10, 61</p> <p>–</p> <p>76, 10</p> |
| При подключении фотокамеры к компьютеру не запускается приложение Nikon Transfer 2. | <ul style="list-style-type: none"> • Фотокамера выключена. • Батарея разряжена. • Неправильно подключен USB-кабель. • Фотокамера не распознается компьютером. • Убедитесь, что конфигурация компьютера отвечает системным требованиям. • Компьютер не настроен для автоматического запуска программы Nikon Transfer 2. Для получения дополнительной информации о программе Nikon Transfer 2 см. информацию справки программы ViewNX 2. | <p>25</p> <p>24</p> <p>80</p> <p>–</p> <p>82</p> <p>82</p> |

| Неисправность | Причина/решение |  |
|--|---|---|
| <p>Экран приветствия PictBridge не отображается при подсоединении фотокамеры к принтеру.</p> | <p>При использовании ряда PictBridge-совместимых принтеров экран приветствия PictBridge может не отображаться, и печать изображений может быть невозможна, если в меню настройки для параметра Зарядка от ПК установлено значение Авто. Установите для параметра Зарядка от ПК значение Выкл. и снова подключите фотокамеру к принтеру.</p> | <p>80, 83</p> |
| <p>Не отображаются изображения, отобранные для печати.</p> | <ul style="list-style-type: none"> • На карте памяти нет изображений. Вставьте другую карту памяти. • Извлеките карту памяти, чтобы распечатать изображения из внутренней памяти. | <p>18</p> |
| <p>Не удастся выбрать размер бумаги с помощью фотокамеры.</p> | <p>В следующих случаях не удастся выбрать размер бумаги с помощью фотокамеры даже при печати на PictBridge-совместимом принтере. Выберите размер бумаги для принтера.</p> <ul style="list-style-type: none"> • Принтер не поддерживает размеры бумаги, указанные фотокамерой. • Принтер автоматически выбирает размер бумаги. | <p>80, 27, 29 –</p> |

Технические характеристики

Цифровая фотокамера Nikon COOLPIX S3500

| | |
|-------------------------------------|--|
| Тип | Компактная цифровая фотокамера |
| Число эффективных пикселей | 20,1 млн |
| Матрица | ПЗС ¹ /2,3 дюйма; всего пикселей: прибл. 20,48 млн |
| Объектив | Объектив NIKKOR с оптическим зумом 7х |
| Фокусное расстояние | 4,7–32,9мм (угол зрения эквивалентен углу обзора объектива с фокусным расстоянием 26–182 мм для формата 35мм [135]) |
| Диафрагменное число f/ | f/3,4–6,4 |
| Оптическая схема | 8 элементов в 8 группах (1 элемент ED) |
| Увеличение цифрового зума | До 4х (угол зрения эквивалентен углу обзора объектива с фокусным расстоянием прибл. 728 мм для формата 35мм [135]) |
| Подавл. вибраций | Смещение объектива |
| Уменьшение смазывания при движении | Обнаружение движения (снимки) |
| Автофокусировка (АФ) | Автофокусировка с функцией определения контраста |
| Диапазон расстояний фокусировки | <ul style="list-style-type: none">• [W]: прибл. от 50 см до ∞• [P]: прибл. от 1 м до ∞• Режим макросъемки: прибл. 5 см – ∞ (широкоугольное положение) (все расстояния измерены от центра передней части объектива) |
| Выбор зоны фокусировки | Приоритет лица, авто (автоматический выбор одной из 9 зон), центральная зона, ручной выбор (99 зон фокусировки), ведение объекта |
| Монитор | ЖК-монитор TFT с диагональю 6,7 см (2,7 дюйма), прибл. 230 тыс. точек, антибликовым покрытием и 5 уровнями регулировки яркости |
| Покрытие кадра (в режиме съемки) | Прибл. 98 % по горизонтали и 98 % по вертикали (по сравнению с реальным изображением). |
| Покрытие кадра (в режиме просмотра) | Прибл. 98 % по горизонтали и 98 % по вертикали (по сравнению с реальным изображением). |

| | |
|--|---|
| Хранение | |
| Носители | Внутренняя память (прибл. 25 МБ), карта памяти SD/SDHC/SDXC |
| Файловая система | Совместимость с DCF, Exif 2.3 и DPOF |
| Форматы файлов | Снимки: JPEG Звуковые файлы (звуковая заметка): WAV Видеоролики: AVI (совместимость с Motion-JPEG) |
| Размер изображения (в пикселях) | <ul style="list-style-type: none"> • 20M (Высокое) [5152×3864★] • 20M [5152×3864] • 10M [3648×2736] • 4M [2272×1704] • 2M [1600×1200] • VGA [640×480] • 16:9 (14M) [5120×2880] |
| Чувствительность (стандартная чувствительность на выходе) | <ul style="list-style-type: none"> • ISO 80–1600 • ISO 3200 (доступно в автоматическом режиме) |
| Экспозиция | |
| Режим замера | матричный, центровзвешенный (при увеличении с цифровым зумом менее 2x), точечный (при увеличении цифровым зумом 2x или больше) |
| Контроль экспозиции | Программная автоматическая экспозиция и коррекция экспозиции (от -2,0 до +2,0 EV с шагом $\frac{1}{3}$ EV) |
| Затвор | |
| Скорость | $\frac{1}{2000}$ –1 с 4 с (когда в качестве сюжетного режима выбран Фейерверк) |
| Диафрагма | |
| Рабочий диапазон | 2 шага (f/3,4 и f/11 [W]) |
| Автоспуск | |
| | Доступное время — 2 с или 10 с |

| | |
|---|---|
| Вспышка | |
| Рабочий диапазон (прибл.) (Чувствительность ISO: Авто) | [W]: от 0,5 до 4,1 м [T]: от 1,0 до 2,1 м |
| Управление вспышкой | Автоматический TTL режим вспышки с тестирующей предвспышкой |
| Интерфейс | Высокоскоростной USB |
| Протокол передачи данных | MTP, PTP |
| Видеовыход | Можно выбрать между значениями NTSC и PAL |
| Контакт ввода-вывода | Аудио- и видеовыход (A/V), цифровой вход и выход (USB) |
| Поддерживаемые языки | Английский, арабский, бенгальский, венгерский, вьетнамский, голландский, греческий, датский, индонезийский, испанский, итальянский, китайский (упрощенное и традиционное письмо), корейский, маратхский, немецкий, норвежский, персидский, польский, португальский (европейский и бразильский), румынский, русский, тайский, тамильский, телугу, турецкий, украинский, финский, французский, хинди, чешский, шведский, японский |
| Источники питания | Одна литий-ионная аккумуляторная батарея EN-EL19 (прилагается) Сетевой блок питания EN-62G (приобретается дополнительно) |
| Время зарядки | Прибл. 2 часа 40 минут (если используется сетевое зарядное устройство EN-70P и выполняется полная зарядка батареи) |
| Ресурс работы батареи¹ | |
| Снимки | Прибл. 220 снимков при использовании EN-EL19 |
| Видеоролики (фактический ресурс работы батареи для съемки) ² | Прибл. 50 минут при использовании EN-EL19 |
| Штативное гнездо | 1/4 (ISO 1222) |
| Размеры (Ш × В × Г) | Прибл. 96,8 × 57,8 × 20,5 мм (без выступающих частей) |
| Масса | Прибл. 129 г (с батареей и картой памяти SD) |
| Рабочие условия | |
| Температура | От 0 °C до 40 °C |
| Влажность | 85 % или менее (без конденсации) |

- Если не указано иначе, все значения приведены для фотокамеры с полностью заряженной батареей, работающей при окружающей температуре 23 ±3°C, в соответствии со стандартами CIPA (Camera and Imaging Products Association — Ассоциация производителей фотокамер и устройств обработки изображений).

- 1 Значения основаны на стандартах ассоциации CIPA (Camera and Imaging Products Association) для измерения ресурса батареей фотокамеры. Измерения для снимков выполнялись в следующих условиях: значение **70m 5152x3864** было установлено для параметра **Режим изображения**, регулировка зума при каждом снимке, вспышка срабатывала при каждом втором снимке. Время видеозаписи подразумевает, что значение **720p 720/30p** установлено для параметра **Параметры видео**. Значения зависят от использования, интервала съемки и продолжительности отображения меню и просмотра изображений.
- 2 Размер отдельных файлов видеороликов не может превышать 2 Гб, а продолжительность - 29 минут. Если фотокамера нагреется, запись может остановиться до достижения этих значений.

Литий-ионная аккумуляторная батарея EN-EL19

| | |
|----------------------|--|
| Тип | Литий-ионная аккумуляторная батарея |
| Номинальная мощность | Постоянный ток 3,7 В, 700 мАч |
| Рабочая температура | От 0 °С до 40 °С |
| Размеры (Ш × В × Г) | Прибл. 31,5 × 39,5 × 6 мм (без выступающих частей) |
| Масса | Прибл. 14,5 г (без футляра для батареи) |

Сетевое зарядное устройство EN-70P

| | |
|--------------------------------|--|
| Диапазон входного напряжения | 100–240 В переменного тока, 50/60 Гц, 0,07–0,044 А |
| Номинальные выходные параметры | Постоянный ток 5,0 В, 550 мА |
| Рабочая температура | От 0 °С до 40 °С |
| Размеры (Ш × В × Г) | Прибл. 55 × 22 × 54 мм (без штекера сетевого блока питания переменного тока) |
| Масса | Прибл. 47 г (без штекера сетевого блока питания переменного тока) |

Технические характеристики

- Компания Nikon не несет ответственности за возможные ошибки в настоящем руководстве.
- Внешний вид изделия и его технические характеристики могут быть изменены без предварительного уведомления.

Поддерживаемые стандарты

- **DCF:** Design Rule for Camera File System – стандарт, широко используемый в индустрии цифровых фотокамер для совместимости фотокамер различных производителей.
- Формат **DPOF** (Digital Print Order Format) – широко используемый стандарт, позволяющий печатать изображения из заданий печати, сохраненных на картах памяти.
- **Exif версии 2.3:** данная фотокамера поддерживает формат Exif (совместимый формат графических файлов для цифровых фотокамер) версии 2.3 — стандарт, который позволяет вместе с изображением сохранить в файле различные данные, используемые для оптимизации воспроизведения цвета при печати фотографий на принтерах, поддерживающих стандарт Exif.
- **PictBridge:** стандарт, разработанный совместно производителями цифровых фотокамер и принтеров, позволяет печатать снимки напрямую без подключения фотокамеры к компьютеру.

Рекомендованные карты памяти

С этой фотокамерой рекомендуется использовать следующие проверенные и рекомендованные карты памяти Secure Digital (SD).

- Для записи видеороликов рекомендуется использовать карты памяти SD с классом скорости не менее 6. При использовании более медленных карт памяти видеозапись может неожиданно прерываться.

| | Карта памяти SD | Карта памяти SDHC ² | Карта памяти SDXC ³ |
|-----------|-------------------|--------------------------------|--------------------------------|
| SanDisk | 2 ГБ ¹ | 4 ГБ, 8 ГБ, 16 ГБ, 32 ГБ | 64 ГБ, 128 ГБ |
| TOSHIBA | 2 ГБ ¹ | 4 ГБ, 8 ГБ, 16 ГБ, 32 ГБ | 64 ГБ |
| Panasonic | 2 ГБ ¹ | 4 ГБ, 8 ГБ, 16 ГБ, 32 ГБ | 64 ГБ |
| Lexar | – | 4 ГБ, 8 ГБ, 16 ГБ, 32 ГБ | 64 ГБ, 128 ГБ |

¹ При использовании карты памяти с устройством для чтения карт памяти или аналогичным, убедитесь, что это устройство поддерживает карты емкостью 2 ГБ.

² Совместимость с SDHC. При использовании карты памяти с устройством для чтения карт памяти или другим аналогичным устройством убедитесь, что оно совместимо со стандартом SDHC.

³ Совместимость с SDXC. При использовании карты памяти с устройством для чтения карт памяти или другим аналогичным устройством убедитесь, что оно совместимо со стандартом SDXC.

- Для получения дополнительной информации об указанных выше картах обратитесь к производителю. Не гарантируется работа фотокамеры при использовании карт памяти производства других компаний.



Сведения о товарных знаках

- Microsoft, Windows и Windows Vista являются зарегистрированными товарными знаками или товарными знаками корпорации Microsoft в США и/или других странах.
- Macintosh, Mac OS и QuickTime являются товарными знаками компании Apple Inc., зарегистрированными в США и других странах.
- Adobe и Acrobat — это зарегистрированные товарные знаки компании Adobe Systems Inc.
- Логотипы SDXC, SDHC и SD являются товарными знаками компании SD-3C, LLC.
- PictBridge является товарным знаком.
- Все другие торговые наименования, приводимые в настоящем руководстве и в другой документации, которая поставляется вместе с изделиями компании Nikon, являются товарными знаками или зарегистрированными товарными знаками соответствующих владельцев.

Лицензия FreeType (FreeType2)

- На некоторые части данного программного обеспечения распространяется авторское право (с) 2013 Проект FreeType ("www.freetype.org"). Все права защищены.

Лицензия MIT (Harfbuzz)

- На некоторые части данного программного обеспечения распространяется авторское право (с) 2013 Проект Harfbuzz ("http://www.freedesktop.org/wiki/Software/Harfbuzz"). Все права защищены.

Алфавитный указатель

СИМВОЛЫ

| | |
|--------------------------------------|----------------------|
| Автоматический режим | 24, 26, 38 |
| Сюжетный режим | 40 |
| SO Режим специальных эффектов | 47 |
| Режим Интеллект. портрет | 49 |
| Режим просмотра | 32, 76 |
| Режим Избранные снимки | 76, |
| Автосортировка | 76, |
| Список по дате | 76, |
| Меню настройки | 98 |
| T (телефото) | 3, 29 |
| W (широкоугольное положение) | 3, 29 |
| Увеличение при просмотре | 3, 74 |
| Просмотр уменьшенных изображений | 3, 75 |
| Справка | 3, 41 |
| Кнопка (видеосъемка) | 5, 90 |
| Кнопка (режим съемки) | 5, 26 |
| Кнопка (просмотр) | 5, 32 |
| Кнопка подтверждения выбора | 5 |
| MENU Кнопка меню | 5, 6, 63, 78, 94, 98 |

| | |
|---------------------|------------|
| Кнопка "Удалить" | 5, 34, 95, |
| Режим вспышки | 53 |
| Автоспуск | 55 |
| Режим макросъемки | 57 |
| Поправка экспозиции | 59 |
| AE/AF-L | |
| Числа | |
| 240/30p | 94, |
| 480/30p | 94, |
| 720/30p | 94, |

| | |
|------------|---------|
| A | |
| AVI | |
| B | |
| BSS | 45, 63, |
| D | |
| D-Lighting | 78, |
| DPOF | |
| DSCN | |
| E | |
| EH-70P | 16 |
| EN-EL19 | 14, 16 |
| F | |
| FSCN | |
| J | |
| JPG | |

N
 Nikon Transfer 2..... 84, 87

P
 PictBridge..... 81, 24, 21
 Print 78, 81, 27, 29

R
 RSCN 92

S
 SSCN 92

U
 USB-кабель 16, 81, 85, 26

V
 ViewNX 2 82

W
 WAV 92















A
 Авто выкл..... 99, 79
 Авто режим 38
 Авто с фикс. диап. 39
 Автовыбор сюжета 41
 Автоматическая вспышка..... 54
 Автосп. для пор. пит. 46
 Автоспуск 55
 Автофокусировка
 58, 63, 94, 46, 65
 Альбом..... 8
 Аудио-/видеокабель
 81, 22, 94

АФ-помощь..... 98, 76

B
 Баланс белого 63, 34
 Батарейный отсек 5
 Батарея..... 14, 16, 22
 Блокировка фокусировки..... 70
 Быстрая обработка..... 78, 16
 Быстрые эффекты
 30, 39, 14, 47

B
 Ведение объекта
 63, 43, 44
 Версия прошивки..... 99, 91
 Видеовход/аудиовход 22
 Внутренняя память..... 19
 Впечатывание даты и времени
 22, 54, 72
 Вспышка 53
 Вспышка выключена 54
 Встроенный микрофон 3
 Выбор лучшего снимка (BSS)
 45, 37
 Выборочный цвет 47
 Выдержка 30
 Выключатель питания..... 3, 24, 25
 Высокий ключ 47

G
 "Глянцевое" ретушир..... 78, 17

| | |
|---|--|
| Гнездо для карты памяти..... | 5, 18 |
| Громкоговоритель | 5 |
| Громкость..... | 96,  60 |
| Д | |
| Дата и время | 21,  67 |
| Длина видеоролика |  64 |
| Дневной свет |  34 |
| Добавление избранных снимков | 76,  5 |
| Дополнительные принадлежности |  94 |
| Е | |
| Еда  | 44 |
| З | |
| Загрузка Eye-Fi..... | 99,  87 |
| Задание печати | 78,  51 |
| Закат  | 43 |
| Запись видеороликов..... | 90 |
| Заполняющая вспышка | 54 |
| Зарядка от ПК | 99,  83 |
| Зарядное устройство | 17,  94 |
| Защелка батареи..... | 5, 14 |
| Звук затвора..... | 99,  78 |
| Звук кнопки..... | 99,  78 |
| Звуковая заметка | 78,  59 |
| Значение диафрагмы | 30 |
| Зона фокусировки | 30, 67 |

И

| | |
|--------------------------------------|---|
| Идентификатор..... |  92 |
| Имена папок..... |  92 |
| Имена файлов |  92 |
| Индикатор автоспуска | 3, 50, 56 |
| Индикатор включения питания | 3, 24, 25 |
| Индикатор внутренней памяти | 9, 24, 90 |
| Индикатор вспышки | 53 |
| Индикатор зарядки..... | 5, 17,  84 |
| Индикатор фокусировки | 9, 30 |
| Информация о фото..... |  70 |

К

| | |
|--|--|
| Кадрирование..... | 74,  20 |
| Карта памяти | 18,  22 |
| Картина  | 47 |
| Контр. монохр. изоб.  | 47 |
| Копирование изображений | 78,  61 |
| Кoeffициент сжатия..... |  32 |
| Кросспроцесс  | 48 |
| Крышка батарейного отсека/гнезда карты памяти..... | 5, 14, 18 |
| Крышка объектива | 3 |
| Крышка разъема | 3 |
| Л | |
| Летнее время | 21, 98,  69 |

Литий-ионная аккумуляторная батарея 14, 16

M

Макро  44

Медленная синхронизация 54

Меню "Автосортировка" 78, 

Меню "Избранные снимки" ... 78, 

Меню "Список по дате" 78, 

Меню видео 94, 

Меню Интеллект. портрет
..... 50, 

Меню настройки 98, 

Меню просмотра 78, 

Меню съемки 63, 

Монитор 5, 8, 

Музей  45

Мультикадр 16 63, 

Мульти-selector 5

N

Нажатие наполовину 31

Настройка звука 99, 

Настройка монитора 98, 

Непрерывный 63, 

Непрерывный АФ
..... 63, 94, 

Низкий ключ  47

Ностальгическая сепия **SE** 47

Ночной пейзаж  43

Ночной портрет  42

O

Облачно  34

Обнаруж движения 98, 

Объектив 3, 

Освещение сзади  45

Оставшееся время записи 

Отображение календаря 75

Отображение уменьшенных
изображений 75

Отслеж. моргания 64, 

P

Параметры видео 94, 

Параметры защиты 78, 

Параметры цвета 63, 

Пейзаж  42

Печать DPOF 

Печать даты
..... 22, 98,  52,  54,  72

Питание 20, 24, 25

Пляж  43



































Повернуть снимок 78, 

Подавл. вибраций 98, 

Подавл. шумов от ветра
..... 9, 94, 

Подавление эффекта "красных глаз"
..... 54

Покадровый 63, 

| | | | |
|---|---|---|----|
| Покадровый АФ | 63, 94,  ,  | 65 | |
| Показ слайдов | 78,  | 55 | |
| Полнокадровый просмотр | | 32 | |
| Поп POP | | 47 | |
| Поправка экспозиции | | 59 | |
| Портрет  | | 41 | |
| Портрет питомца  | | 46 | |
| Праздник/в помещ.  | | 42 | |
| Предупр. о закр. глаз | | 99,  ,  | 86 |
| Приложение Panorama Maker | | 45,  | 4 |
| Принтер | 81,  | 24 | |
| Приоритет лица | 63,  | 42 | |
| Просмотр | 32, 95,  | 60 | |
| Просмотр видеороликов | | 95 | |
| Просмотр снимка |  | 70 | |
| Проушина для ремня фотокамеры | | 3 | |
| Прямая печать | 81,  | 24 | |
| Р | | | |
| Размер бумаги |  ,  | 27,  | 29 |
| Размер изображения | 63,  | 32 | |
| Разъем USB/аудио-/видеовыхода | 3, 80,  ,  | 22,  | 26 |
| Распознавание лиц | 28, 68 | | |
| Расширение |  | 92 | |
| Редактирование изображений |  | 12 | |
| Режим автосортировки | 76,  | 09 | |
| Режим автофокуса | 63, 94,  ,  | 46,  | 65 |
| Режим видео | 99,  | 82 | |
| Режим вспышки | 53, 54 | | |
| Режим зоны АФ | 63,  | 42 | |
| Режим Избранные снимки | 79,  | 05 | |
| Режим изображения | 63,  ,  | 32,  | 33 |
| Режим Интеллект. портрет | | 49 | |
| Режим макросъемки | | 57 | |
| Режим просмотра | 32, 76 | | |
| Режим специальных эффектов | | 47 | |
| Режим списка по дате | 76,  | 11 | |
| Режим съемки | | 26 | |
| Ремень | | 5 | |
| Ручная настройка |  | 35 | |
| Рычажок зуммирования | 3, 29, 96 | | |
| С | | | |
| Сброс всех знач. | 99,  | 88 | |
| Сепия | 63,  | 41 | |
| Сетевое зарядное устройство | | 16 | |
| Сетевой блок питания | 17,  | 94 | |
| Смягчение тона кожи | 51, 64,  | 48 | |
| Снег  | | 43 | |

Софт-фильтр **S0** 47
 Спорт  42
 Справка 41
 Спусковая кнопка затвора 3, 30
 Стандартные цвета 63, 41
 Сумерки/рассвет  43
 Суперяркие **V1** 47
 Съемка 26, 28, 30
 Съемка панорамы  45, 2
 Сюжетный режим 40, 41
T
 Таймер улыбки 64, 49
 Телевизор 81, 22
 Телефото 29
U
 Увеличение 29
 Увеличение при просмотре 74
 Удаление избранных снимков
 79, 7
 Удалить 34, 95, 60
 Улучшенное подавление эффекта
 "красных глаз" 54
 Уменьшение 29
 Уменьшить снимок 78, 19
 Уровень заряда батареи 24
Ф
 Фейерверк  45
 Фокусировка 30, 63, 42

Формат даты 21, 67
 Форматир. памяти 99, 80
 Форматирование 19, 99, 80
 Форматирование карты памяти
 19, 99, 80
Ц
 Цианотипия 63, 41
 Цифровой зум 98, 77
Ч
 Ч/б 41
 Часовой пояс 98, 67
 Часовой пояс и дата ... 20, 98, 67
 Черно-белая копия  45
 Число оставшихся кадров
 24, 33
 Чувствительность 63, 39
Ш
 Широкоугольное положение 29
 Штативное гнездо 5, 19
Э
 Экран приветствия 98, 66
 Эфф. игруш. камеры 1 1 47
 Эфф. игруш. камеры 2 2 48
Я
 Язык/Language 99, 81
 Яркие цвета 63, 41
 Яркость 70

Данное руководство не может быть воспроизведено в любой форме целиком или частично (за исключением краткого цитирования в статьях или обзорах) без письменного разрешения компании NIKON.

Сертификат соответствия: РОСС JP.AЯ46.B07179

Срок действия: с 20.11.2012 г. по 03.07.2015 г.

Орган по сертификации: РОСС RU.0001.10АЯ46 "РОСТЕСТ-МОСКВА"

NIKON CORPORATION

© 2013 Nikon Corporation



YP3B01(1D)
6MN1131D-01