

Pioneer

Инструкции по эксплуатации



BZ02

многоканальный ресивер аудио/видео

VSX-1021-K

VSX-921-K

ВАЖНО



Символ молнии, заключенный в равносторонний треугольник, используется для предупреждения пользователя об «опасном напряжении» внутри корпуса изделия, которое может быть достаточно высоким и стать причиной поражения людей электрическим током.

CAUTION

RISK OF ELECTRIC SHOCK
DO NOT OPEN



ВНИМАНИЕ:
ВО ИЗБЕЖАНИЕ ПОРАЖЕНИЯ ЭЛЕКТРИЧЕСКИМ ТОКОМ НЕ СНИМАЙТЕ КРЫШКУ (ИЛИ ЗАДНЮЮ СТЕНКУ). ВНУТРИ НЕ СОДЕРЖАТСЯ ДЕАТЛИ, ПРЕДНАЗНАЧЕННЫЕ ДЛЯ РЕМОНТА ПОЛЬЗОВАТЕЛЕМ. ДЛЯ ОБСЛУЖИВАНИЯ ОБРАТИТЕСЬ К КВАЛИФИЦИРОВАННОМУ СОТРУДНИКУ СЕРВИСНОЙ СЛУЖБЫ.

Восклицательный знак, заключенный в равносторонний треугольник, используется для предупреждения пользователя о наличии в литературе, поставляемой в комплекте с изделием, важных указаний по работе с ним и обслуживанию.

D3-4-2-1-1_A1_Ru

ПРЕДУПРЕЖДЕНИЕ

Данное оборудование не является водонепроницаемым. Во избежание пожара или поражения электрическим током не помещайте рядом с оборудованием емкости с жидкостями (например, вазы, цветочные горшки) и не допускайте попадания на него капель, брызг, дождя или влаги.

D3-4-2-1-3_A1_Ru

ПРЕДУПРЕЖДЕНИЕ

Перед первым включением оборудования внимательно прочтите следующий раздел. Напряжение в электросети может быть разным в различных странах и регионах. Убедитесь, что сетевое напряжение в местности, где будет использоваться данное устройство, соответствует требуемому напряжению (например, 230 В или 120 В), указанному на задней панели.

D3-4-2-1-4* _A1_Ru

Если вилка шнура питания изделия не соответствует имеющейся электророзетке, вилку следует заменить на подходящую к розетке. Замена и установка вилки должны производиться только квалифицированным техником. Отсоединенная от кабеля вилка, подключенная к розетке, может вызвать тяжелое поражение электрическим током. После удаления вилки утилизируйте ее должным образом. Оборудование следует отключать от электросети, извлекая вилку кабеля питания из розетки, если оно не будет использоваться в течение долгого времени (например, если вы уезжаете в отпуск).

D3-4-2-2-1a_A1_Ru

ПРЕДУПРЕЖДЕНИЕ

Во избежание пожара не приближайте к оборудованию источники открытого огня (например, зажженные свечи).

D3-4-2-1-7a_A1_Ru

Условия эксплуатации

Изделие эксплуатируется при следующих температуре и влажности:
+5 °С до +35 °С; влажность менее 85 % (не заслоняйте охлаждающие вентиляторы)

Не устанавливайте изделие в плохо проветриваемом помещении или в месте с высокой влажностью, открытом для прямого солнечного света (или сильного искусственного света).

D3-4-2-1-7c* _A1_Ru

ОБЯЗАТЕЛЬНАЯ ВЕНТИЛЯЦИЯ

При установке устройства обеспечьте достаточное пространство для вентиляции во избежание повышения температуры внутри устройства (не менее 40 см сверху, 10 см сзади и по 20 см слева и справа).

ПРЕДУПРЕЖДЕНИЕ

В корпусе устройства имеются щели и отверстия для вентиляции, обеспечивающие надежную работу изделия и защищающие его от перегрева. Во избежание пожара эти отверстия ни в коем случае не следует закрывать или заслонять другими предметами (газетами, скатертями и шторами) или устанавливать оборудование на толстом ковре или постели.

D3-4-2-1-7b* _A1_Ru

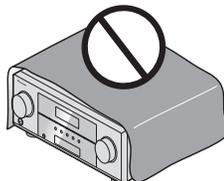

Информация для пользователей по сбору и утилизации бывшего в эксплуатации оборудования и отработавших элементов питания

(Обозначение для оборудования)



(Обозначения для элементов питания)



Эти обозначения на продукции, упаковке, и/или сопроводительных документах означают, что бывшая в эксплуатации электротехническая и электронная продукция и отработанные элементы питания не должны выбрасываться вместе с обычным бытовым мусором.

Для того чтобы данная бывшая в употреблении продукция и отработанные элементы питания были соответствующим образом обработаны, утилизированы и переработаны, пожалуйста, передайте их в соответствующий пункт сбора использованных электронных изделий в соответствии с местным законодательством.

Утилизировав данные устройства и элементы питания правильно, Вы помогаете сохранить ценные ресурсы и предотвратить возможные негативные последствия для здоровья людей и окружающей среды, которые могут возникнуть в результате несоответствующего удаления отходов.

Для получения дополнительной информации о правильных способах сбора и утилизации отработанного оборудования и использованных элементов питания обращайтесь в соответствующие местные органы самоуправления, в центры утилизации отходов или по месту покупки данного изделия.

Данные обозначения утверждены только для Европейского Союза.

Для стран, которые не входят в состав Европейского Союза:

Если Вы желаете утилизировать данные изделия, обратитесь в соответствующие местные учреждения или к дилерам для получения информации о правильных способах утилизации.

K058a_A1_Ru

Данное изделие предназначено для использования в общих хозяйственных целях. В случае возникновения любой неисправности, связанной с использованием в других, нежели хозяйственных целях (таких, как длительное использование в коммерческих целях в ресторане или в автомобиле, или на корабле) и требующей ремонта, такой ремонт осуществляется за плату, даже в течение гарантийного срока.

K041_A1_Ru

ВНИМАНИЕ

Выключатель **STANDBY/ON** данного устройства не полностью отключает его от электросети. Чтобы полностью отключить питание устройства, вытащите вилку кабеля питания из электророзетки. Поэтому устройство следует устанавливать так, чтобы вилку кабеля питания можно было легко вытащить из розетки в чрезвычайных обстоятельствах. Во избежание пожара следует извлекать вилку кабеля питания из розетки, если устройство не будет использоваться в течение долгого времени (например, если вы уезжаете в отпуск).

D3-4-2-2-2a* _A1_Ru

Благодарим вас за покупку этого изделия марки Pioneer. Полностью прочтите настоящие инструкции по эксплуатации, чтобы знать, как правильно обращаться с этой моделью. Прочитав инструкции, сохраните их в надежном месте для использования в будущем.

Содержание

01 Перед началом работы	
Проверка комплекта поставки.....	6
Установка ресивера.....	6
Установка батареек.....	6
Дальность действия пульта ДУ.....	6
Отмена режима демонстрации.....	6
Об управлении ресивером через мобильный терминал (iPod, iPhone, др.).....	7
Об использовании AVNavigator (поставляемый CD-ROM).....	7
02 Органы управления и индикаторы	
Пульт ДУ.....	8
Дисплей.....	9
Передняя панель.....	10
03 Подключение оборудования	
Подключение оборудования.....	11
Задняя панель.....	11
Выбор системы громкоговорителей.....	12
Расположение громкоговорителей.....	13
Подключение громкоговорителей.....	14
Установка акустической системы.....	14
Выбор акустической системы.....	15
Об аудиоподключении.....	16
О преобразователе видеосигнала.....	16
О HDMI.....	17
Подключение телевизора и компонентов воспроизведения.....	18

Подключение HDD/DVD-рекордера, BD-рекордера и других видеоисточников.....	19
Подключение спутникового/кабельного ресивера или другой приставки.....	20
Подключение других аудиокомпонентов.....	20
Подключение антенн AM/FM.....	21
Настройка MULTI-ZONE.....	21
Подключение к сети через интерфейс LAN.....	22
Подключение опционного Bluetooth ADAPTER.....	22
Подключение iPod.....	23
Подключение устройства USB.....	23
Подключение компонента, оборудованного терминалом HDMI, к входу на передней панели.....	23
Подключение к видеотерминалу передней панели.....	23
Подключение беспроводной сети LAN.....	24
Подключение ИК-приемника.....	24
Управление другими компонентами Pioneer от сенсора ДУ данного аппарата.....	24
Подключение ресивера к розетке.....	25

04 Основная настройка	
Переключение языка экранного меню (OSD Language).....	26
Автоматическая регулировка оптимального звучания (Полная автоматическая настройка MCACC).....	26
Меню Input Setup.....	28
Настройка режима управления.....	29

05 Основные операции воспроизведения	
Воспроизведение источника.....	30
Воспроизведение iPod.....	30
Воспроизведение устройства USB.....	31
Прослушивание радиопередач.....	33
Bluetooth ADAPTER для беспроводного прослушивания музыки.....	35

06 Прослушивание системы	
Автоматическое воспроизведение.....	37
Прослушивание в режиме объемного звучания.....	37
Использование функции Прямого потока.....	38
Выбор предустановок MCACC.....	39
Выбор входного сигнала.....	39
Улучшение качества звучания с помощью функции Управления фазой.....	39

07 Воспроизведение источников HOME MEDIA GALLERY	
Использование Home Media Gallery.....	40
Функции Home Media Gallery.....	40
Введение.....	40
Воспроизведение через Home Media Gallery.....	41
Дополнительные операции для Интернет-радио.....	42
О воспроизведении через сеть.....	43
О воспроизводимых форматах файлов.....	44

08 Функция Control через HDMI	
О функции Control через HDMI.....	46
Выполнение подключений для функции Control через HDMI.....	46
HDMI Setup.....	46
Перед использованием синхронизации.....	47
О синхронизированных операциях.....	47
Настройка функции PQLS.....	48
Меры предосторожности по использованию функции Control через HDMI.....	48

09 Использование других функций	
Настройка аудиоопций.....	49
Настройка видеоопций.....	51
Переключение терминалов громкоговорителей.....	52
Использование органов управления MULTI-ZONE.....	53
Выполнение аудио или видеозаписи.....	54

Уменьшение уровня аналогового сигнала.....	54
Использование таймера отключения.....	54
Затемнение дисплея.....	54
Проверка настроек системы.....	54
Перезагрузка системы (сброс настроек).....	54

10 Управление остальными функциями системы	
О меню Remote Setup.....	56
Управление несколькими ресиверами.....	56
Настройка пульта ДУ для работы с другими компонентами.....	56
Непосредственный ввод предустановленных кодов.....	57
Программирование сигналов от других пультов ДУ.....	57
Стирание одной из настроек кнопки пульта ДУ.....	58
Стирание всех заученных настроек для одной функции входа.....	58
Функция прямого управления.....	58
Групповые операции и отключение системы.....	58
Сброс настроек пульта ДУ.....	59
Управление компонентами.....	60

11 Меню Расширенной настройки MCACC	
Настройка параметров ресивера в меню Расширенной настройки MCACC.....	63
Автоматическая настройка MCACC (Expert).....	63
Ручная настройка MCACC.....	65
Проверка данных MCACC.....	68
Data Management.....	69

12 Меню System Setup и Other Setup

Настройка параметров ресивера в меню System Setup.....	71
Ручная настройка громкоговорителей.....	71
Меню Network Setup.....	74
Просмотр сетевой информации.....	75
Меню Other Setup	76

13 Дополнительная информация

Возможные неисправности и способы их устранения 1	78
Возможные неисправности и способы их устранения 2	85
Возможные неисправности и способы их устранения по беспроводной сети LAN.....	88
О сообщениях состояния.....	89
Важная информация по подключению HDMI	90
Чистка аппарата	90
Форматы объемного звучания	90
Об iPod	90
О FLAC	91
Автоматическая настройка объемного звучания, ALC и Прямой поток с различными форматами входного сигнала	91
Справочник	92
Указатель функций.....	95
Технические характеристики.....	96
Список предустановленных кодов.....	97

Порядок выполнения настроек на ресивере

Порядок подключения и настройки ресивера

Аппарат является полноценным аудио-видео ресивером, оборудованным множеством функций и терминалов. Он может легко использоваться после выполнения процедуры подключений и настроек ниже.

Требуемый параметр настройки: 1, 2, 3, 4, 5, 7, 9

Настройка, выполняемая при необходимости: 6, 8, 10, 11, 12



Важное предупреждение

Базовые настройки ресивера можно выполнить на компьютере с помощью **Wiring Navi** на AVNavigator CD-ROM, поставляемом вместе с ресивером. В таком случае фактически те-же самые подключения и настройки как в шагах **2, 3, 4, 5, 6, 7 и 8** можно выполнить в интерактивном режиме. По инструкциям по использованию AVNavigator смотрите *Об использовании AVNavigator (поставляемый CD-ROM)* на стр. 7.

1 Перед началом работы

- Проверка комплекта поставки на стр. 6
- Установка батареек на стр. 6



2 Выбор системы громкоговорителей (стр. 12)

- 7.1-канальная система объемного звучания (передние верхние)
- 7.1-канальная система объемного звучания (передние боковые)
- 7.1-канальная система объемного звучания и подключение Speaker B
- 5.1-канальная система объемного звучания и подключение переднего двухполосного усиления (высококачественное объемное звучание)
- 5.1-канальная система объемного звучания и подключение ZONE 2 (Multi Zone)



3 Подключение громкоговорителей

- Расположение громкоговорителей на стр. 13
- Подключение громкоговорителей на стр. 14
- Установка акустической системы на стр. 14
- Двухполосное усиление громкоговорителей на стр. 15



4 Подключение компонентов

- Об аудиоподключении на стр. 16
- О преобразователе видеосигнала на стр. 16
- Подключение телевизора и компонентов воспроизведения на стр. 18
- Подключение антенн AM/FM на стр. 21
- Подключение ресивера к розетке на стр. 25



5 Включение питания



6 Переключение языка экранного меню (OSD Language) (стр. 26)



7 Настройки MCACC грокоговорителей

- Автоматическая регулировка оптимального звучания (Полная автоматическая настройка MCACC) на стр. 26



8 Меню Input Setup (стр. 28)

(При использовании подключений, кроме рекомендуемых подключений)



9 Основные операции воспроизведения (стр. 30)



10 Регулировка качества звучания и картинки по желанию

- Использование различных режимов прослушивания (стр. 37)
- Улучшение качества звучания с помощью функции Управления фазой (стр. 39)
- Измерение всех типов эквалайзера (SYMMETRY/ALL CH ADJ/FRONT ALIGN) (стр. 63)
- Переключение уровня канала во время прослушивания (стр. 73)
- Включение/отключение функций Эквалайзера акустической калибровки, Автоматического восстановления звучания или Усиления диалога (стр. 49)
- Настройка функции PQLS (стр. 48)
- Настройка аудиоопций (стр. 49)
- Настройка видеоопций (стр. 51)



11 Другие опционные регулировки и настройки

- Функция Control через HDMI (стр. 46)
- Меню Расширенной настройки MCACC (стр. 63)
- Меню System Setup и Other Setup (стр. 71)



12 Максимально возможное использование пульта ДУ

- Управление несколькими ресиверами (стр. 56)
- Настройка пульта ДУ для работы с другими компонентами (стр. 56)

Перед началом работы

Проверка комплекта поставки

Проверьте наличие перечисленных ниже принадлежностей:

- Установочный микрофон (кабель: 5 м)
- Пульт ДУ
- Сухие электрические батарейки IEC R03 размера AAA (для обеспечения управления системой) x2
- Рамочная антенна AM
- Проволочная антенна FM
- Кабель iPod
- Кабель питания
- Гарантийный талон
- CD-ROM (AVNavigator)
- Краткое руководство пользователя

Установка ресивера

- При установке данного аппарата убедитесь в том, что он размещен на ровной и твердой поверхности.
- Не устанавливайте его в следующих местах:
 - на цветном телевизоре (на экране могут появиться искажения)
 - рядом с кассетным магнитофоном (или устройством, которое излучает магнитное поле). Это может вызвать помехи в звучании.
 - в местах с прямым попаданием солнечных лучей
 - в сырых или влажных местах
 - в местах со слишком высокой или слишком низкой температурой
 - в местах с повышенной вибрацией или подверженных сотрясениям
 - в очень пыльных местах

— в местах, подверженных воздействию горячего пара или масел (например, кухня)

- Пока включено или только что было отключено питание, не прикасайтесь к нижней панели данного ресивера. Нижняя панель нагревается, когда питание включено (или когда оно было только что отключено), что может привести к ожогу.

Установка батареек

Батарейки, поставляемые с данным аппаратом, предназначены для проверки первоначальных функций управления; их может не хватить надолго. Рекомендуется использовать щелочные батарейки, которые обладают продолжительным сроком службы.

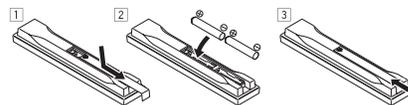

! ПРЕДУПРЕЖДЕНИЕ

- Не используйте или храните батарейки в местах, подвергнутых прямому падению солнечных лучей, или других предельно жарких местах, например, внутри машины или возле обогревателя. Это может вызвать протекание, перегрев, разрыв или возгорание батареек. Это также может привести к уменьшению срока службы и отразиться на работе батареек.

! ПРЕДУПРЕЖДЕНИЕ

Неправильная установка батареек может стать причиной возникновения опасной ситуации, например, утечки электролита

или разрыва. Соблюдайте перечисленные ниже меры предосторожности:

- Не используйте новые батарейки вместе со старыми.
- Устанавливайте батарейки так, чтобы их положительные и отрицательные полюса располагались в соответствии с обозначениями внутри отсека для батарей.
- Батарейки одинаковой формы могут обеспечивать разное напряжение. Не используйте батарейки разного типа.
- Производите утилизацию использованных батареек в соответствии с действующими в стране или регионе государственными постановлениями или правилами по охране окружающей среды.

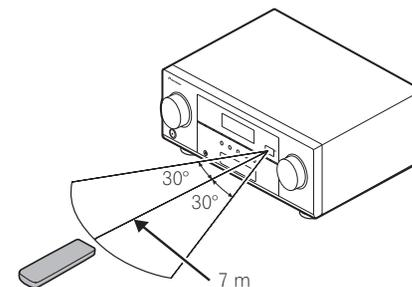

Отмена режима демонстрации

На данном ресивере режим демонстрации включен по умолчанию. При включении питания устанавливается режим демонстрации и на дисплее передней панели отображаются различные функции. Для отмены режима демонстрации подключите кабель питания, затем выполните операцию ниже.

- Режим демонстрации автоматически отменяется при выполнении операции Full Auto MCACC.

1 Переведите ресивер в режим ожидания.

2 Удерживая нажатой ENTER на передней панели, нажмите **⏻** STANDBY/ON.

На дисплее отображается надпись RESET **◀ NO ▶**.

3 С помощью TUNE **↑/↓** выберите **◀ FL DEMO ▶**.

4 С помощью PRESET **←/→** выберите FL DEMO **◀ OFF ▶**, затем нажмите **⏻** STANDBY/ON на передней панели.

Об управлении ресивером через мобильный терминал (iPod, iPhone, др.)

Установив специальное приложение на мобильном терминале, можно будет управлять ресивером с мобильного терминала. Подробнее смотрите информацию по изданию на вебсайте Pioneer.

Данное специальное приложение может изменяться или быть отменено без уведомления.

Об использовании AVNavigator (поставляемый CD-ROM)

На поставляемом AVNavigator CD-ROM содержится **Wiring Navi**, позволяющий легко выполнять подключения и базовые настройки ресивера в диалоговой манере. Высокоточные базовые настройки можно легко произвести, просто следуя инструкциям на экране и выполняя подключения и настройки. Также имеются и другие функции, позволяющие легко использовать различные функции, включая Интерактивное руководство, работающее в связке с ресивером, обновление различных типов программного обеспечения, и приложение MCACC, позволяющее отобразить результаты измерения MCACC с помощью трехмерных диаграмм.

Установка AVNavigator

1 Загрузите поставляемый AVNavigator CD-ROM в CD дисковод компьютера.

- Отображается экран установки. Перейдите на шаг 2.
- Если не отображается экран установки, дважды щелкните по иконке CD-ROM,

затем запустите программу установки (AVNV_XXX_xxx.exe).

2 Для установки следуйте инструкциям на экране.

При выборе «Finish» установка завершается.

3 Извлеките поставляемый AVNavigator CD-ROM из CD дисковода компьютера.

Обращение с CD-ROM

Рабочее Окружение

- Данный CD-ROM может использоваться в Microsoft® Windows® XP/Vista/7.
- Периодически для функций AVNavigator используется браузер. Поддерживается браузер Microsoft Internet Explorer 6, 7 и 8. С другими браузерами некоторые функции могут быть ограничены или дисплей может не отображаться соответствующим образом.

Меры предосторожности при использовании

- Этот CD-ROM предназначен для использования с персональным компьютером. Он не может быть использован с DVD плеером или музыкальным CD плеером. Попытка проигрывания этого CD-ROM с DVD плеером или музыкальным CD плеером может повредить громкоговорители или стать причиной ухудшения слуха из-за большой громкости.

Лицензия

- Пожалуйста, согласитесь с «Условиями использования», указанными ниже до использования данного CD-ROM. Не используйте, если Вы не согласны с условиями использования.

Условия использования

- Авторские права на данные на этом CD-ROM принадлежат PIONEER

CORPORATION. Неправоочная передача, копирование, трансляция, общественная передача, перевод, продажи, предоставление займы или другие подобные случаи, которые выходят за пределы «личного использования» или «упоминания» как определено Законом об авторских правах, могут вызвать карательные действия. Разрешение на использование данного CD-ROM предоставляется по лицензии PIONEER CORPORATION.

Общий Отказ

- PIONEER CORPORATION не гарантирует работу этого CD-ROM на персональных компьютерах при использовании любой подходящей ОС. Кроме того, PIONEER CORPORATION не несет ответственности за любые повреждения, понесенные в результате использования этого CD-ROM и не отвечает за любую компенсацию. Названия частных корпораций, продуктов и других объектов, описанных здесь - зарегистрированные торговые марки или торговые марки их соответствующих фирм.

Использование AVNavigator

1 Щелкните по [AVNavigator] на рабочем столе и запустите AVNavigator.

Запускается AVNavigator и загружается **Wiring Navi**. Отображается экран выбора языка. Следуя инструкциям на экране выполните подключения и автоматическую настройку.

Wiring Navi автоматически загружается только при первом запуске AVNavigator.

2 Выберите и используйте нужную функцию.

AVNavigator содержит следующие функции:

- **Wiring Navi** – Проводит через подключения и базовые настройки в диалоговой манере. Можно легко с

высокой точностью выполнить базовые настройки.

- **Interactive Manual** – Автоматически отображает страницы, описывающие используемые на ресивере функции. Ресивером также можно управлять через Интерактивное руководство.
- **Glossary** – Отображает страницы глоссария.
- **MCACC Appli** – Ярко отображает результаты измерения Advanced MCACC на компьютере. Имеются специальные инструкции по эксплуатации к Приложению MCACC. Данные инструкции включены в меню **Interactive Manual** в AVNavigator. Пользуйтесь ими при использовании Приложения MCACC.
- **Software Update** – Позволяет обновлять различные типы программного обеспечения.
- **Settings** – Используется для выполнения различных настроек AVNavigator.
- **Detection** – Используется для обнаружения ресивера.



Примечание

Для использования AVNavigator другой модели, сначала деинсталлируйте (удалите) AVNavigator данного ресивера, затем установите AVNavigator другой модели.

Удаление AVNavigator

Для деинсталляции (удаления) AVNavigator на компьютере можно использовать следующий метод.

● Удаление через Панель управления компьютера.

В меню Пуск щелкните по «Программа» → «PIONEER CORPORATION» → «AVNavigator(VSX-1021 или VSX-921)» → «Удалить».

Органы управления и индикаторы

Пульт ДУ

В данном разделе описывается управление ресивером от пульта ДУ.

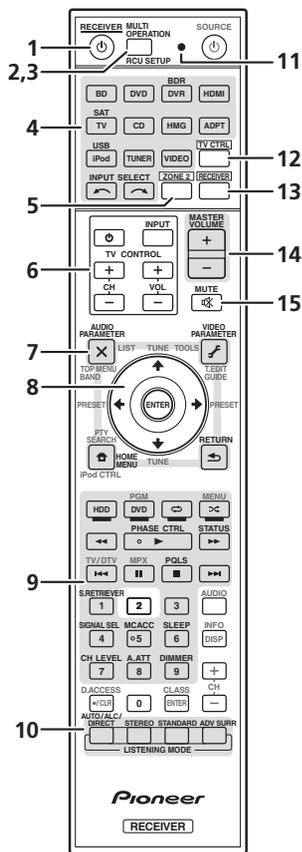

Для удобства пульт ДУ размечен цветовой кодировкой в соответствии с управляемым компонентом по следующей системе:

- **Белая** – Управление ресивером, управление телевизором
- **Синяя** – Управление другими устройствами (См. стр. 30, 31, 33, 35 и 60.)

1 **RECEIVER**

Установка в режим ожидания или включение данного ресивера.

2 **MULTI OPERATION**

Используйте данную кнопку для выполнения групповых операций (стр. 58).

3 **RCU SETUP**

Используйте для ввода предустановленного кода при выполнении настроек пульта ДУ и установке режима пульта ДУ (стр. 56).

4 **Кнопки функций входа**

Нажмите одну из этих кнопок для выбора другого управляемого компонента (стр. 56). Используйте **INPUT SELECT** \leftarrow/\rightarrow для выбора функции входа (стр. 30).

5 **ZONE 2**

Переключите для управления ZONE 2 (стр. 53).

6 **Кнопки TV CONTROL**

Данные кнопки предназначены для управления телевизором, установленным для кнопки **TV CTRL**.

7 **Кнопки настройки ресивера**

Сначала нажмите **RECEIVER** для доступа:

- **AUDIO PARAMETER** – Используйте для доступа к аудиоопциям (стр. 49).
- **VIDEO PARAMETER** – Используйте для доступа к видеоопциям (стр. 51).
- **HOME MENU** – Используйте для доступа к Home Menu (стр. 26, 28, 46, 63 и 71).

- **RETURN** – Нажмите для подтверждения и выхода из текущего экрана меню.

8 **↑/↓/←/→/ENTER**

Используйте кнопки со стрелками при настройке системы объемного звучания (стр. 63) и аудио и видеоопций (стр. 49 или 51).

9 **Кнопки управления ресивером**

Сначала нажмите **RECEIVER** для доступа:

- **PHASE CTRL** – Нажмите для включения/отключения функции Управления фазой (стр. 39).
- **STATUS** – Нажмите для проверки выбранных настроек ресивера (стр. 54).
- **PQLS** – Нажмите для выбора настройки PQLS (стр. 48).
- **S.RETRIEVER** – Нажмите для восстановления качества звучания CD для сжатых аудиисточников (стр. 49).
- **SIGNAL SEL** – Используйте для выбора источника входного сигнала (стр. 39).
- **MCACC** – Нажмите для переключения предустановок MCACC (стр. 39).
- **SLEEP** – Используйте для переключения ресивера в режим отключения и выбора промежутка времени до отключения (стр. 54).
- **CH LEVEL** – Повторно нажимая, выберите канал, затем с помощью \leftarrow/\rightarrow отрегулируйте уровень (стр. 73).
- **A.ATT** – Аттенюация (понижение) уровня аналогового входного сигнала для предотвращения искажений (стр. 54).
- **DIMMER** – Уменьшение или увеличение яркости дисплея (стр. 54).

10 **Органы управления LISTENING MODE**

- **AUTO/ALC/DIRECT** – Переключение режимов Автоматической настройки объемного звучания (стр. 37),

Автоматического управления уровнем и Прямого потока (стр. 38).

- **STEREO** – Нажмите для выбора режима стереофонического воспроизведения (стр. 37).
- **STANDARD** – Нажмите для стандартного декодирования и переключения различных режимов (Dolby Pro Logic, Neo:6, др.) (стр. 37).
- **ADV SURR** – Используйте для переключения различных режимов объемного звучания (стр. 38).

11 **Светодиод пульта ДУ**

Высвечивается при отправке команды от пульта ДУ.

12 **TV CTRL**

Для управления телевизором установите предустановленный код производителя телевизора (стр. 57).

13 **RECEIVER**

Переключение пульта ДУ на управление ресивером (используется для выбора белых команд).

Переключите для управления основной зоной.

Данная кнопка также используется для настройки объемного звучания.

14 **MASTER VOLUME +/-**

Используйте для установки уровня громкости для прослушивания.

15 **MUTE**

Приглушение звучания или восстановление приглушенного звучания (регулировка уровня громкости также восстанавливает звучание).

Дисплей

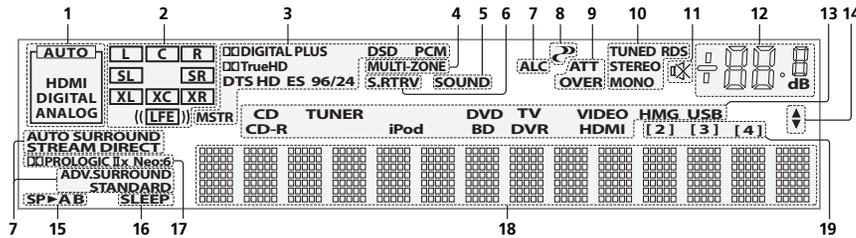

1 Индикаторы сигнала

Высвечиваются для обозначения текущего выбранного входного сигнала. **AUTO** высвечивается, если ресивер настроен на автоматический выбор входного сигнала (стр. 39).

2 Индикаторы формата программы

Высвечивается для обозначения каналов, куда поступают цифровые сигналы.

- **L/R** – Левый передний/Правый передний канал
- **C** – Центральный канал
- **SL/SR** – Левый/Правый канал объемного звучания
- **LFE** – Канал низкочастотных эффектов (индикаторы ((LFE))) высвечиваются, когда поступает сигнал низкочастотных эффектов)
- **XL/XR** – Два канала, помимо каналов выше
- **XC** – Любой один канал, помимо каналов звучания или флаг матричной кодировки

3 Индикаторы цифрового формата

Высвечиваются при обнаружении сигнала, закодированного в соответствующем формате.

- **DIGITAL** – Высвечивается при декодировании Dolby Digital.

- **DIGITAL PLUS** – Высвечивается при декодировании Dolby Digital Plus.
- **TrueHD** – Высвечивается при декодировании Dolby TrueHD.
- **DTS** – Высвечивается при декодировании DTS.
- **DTS HD** – Высвечивается при декодировании DTS-HD.
- **96/24** – Высвечивается при декодировании DTS 96/24.
- **DSD PCM** – Высвечиваются во время преобразования с DSD (Direct Stream Digital) на PCM на SACD дисках.
- **PCM** – Высвечивается во время воспроизведения сигналов PCM.
- **MSTR** – Высвечивается во время воспроизведения сигналов DTS-HD Master Audio.

4 MULTI-ZONE

Высвечивается при включении функции **MULTI-ZONE** (стр. 53).

5 SOUND

Высвечивается при выборе функции **DIALOG E** (Усиление диалога) или **TONE** (управление тональностью) (стр. 49).

6 S.RTRV

Высвечивается при включении функции Восстановления звучания (стр. 49).

7 Индикаторы режима прослушивания

- **AUTO SURROUND** – Высвечивается при включении функции Автоматической настройки объемного звучания (стр. 37).
- **ALC** – Высвечивается при выборе режима ALC (Автоматическое управление уровнем) (стр. 37).
- **STREAM DIRECT** – Высвечивается при выборе режима Direct/Pure Direct (стр. 38).
- **ADV.SURROUND** – Высвечивается при выборе одного из режимов Advanced Surround (стр. 38).
- **STANDARD** – Высвечивается при включении одного из режимов Standard Surround (стр. 37).

8 PHASE CONTROL

Высвечивается при включении режима Управления фазой (стр. 39).

9 Индикаторы аналогового сигнала

Высвечиваются для обозначения уменьшения уровня аналогового сигнала (стр. 54).

10 Индикаторы тюнера

- **TUNED** – Высвечивается при приеме радиосигнала.
- **STEREO** – Высвечивается при приеме стереосигнала в диапазоне FM в автоматическом стереофоническом режиме.
- **MONO** – Высвечивается, когда монофонический режим установлен с помощью **MPX**.
- **RDS** – Высвечивается при приеме трансляции RDS.

11

Высвечивается при приглушении звучания.

12 Уровень регулятора громкости

Отображает общий уровень громкости. «---» обозначает минимальный уровень, и «+12dB» обозначает максимальный уровень.

13 Индикаторы функций входа

Высвечиваются для обозначения выбранной функции входа.

14 Индикаторы прокрутки

Высвечиваются, когда имеется больше параметров выбор при выполнении различных настроек.

15 Индикаторы громкоговорителей

Высвечивается для обозначения текущей акустической системы с использованием **SPEAKERS** (стр. 52).

16 SLEEP

Высвечивается, когда ресивер находится в режиме ожидания (стр. 54).

17 Индикаторы формата матричного декодирования

- **PRO LOGIC IIx** – Высвечивается для обозначения декодирования **Pro Logic II / Pro Logic IIx** (стр. 37).
- **Neo:6** – Когда включен один из режимов Neo:6 ресивера, данный индикатор высвечивается для обозначения обработки Neo:6 (стр. 37).

18 Символьный дисплей

Отображает различную информацию о системе.

19 Индикатор режима ДУ

Высвечивается для обозначения настройки режима ДУ ресивера. (Не отображается при установке на 1.) (стр. 76)

Передняя панель

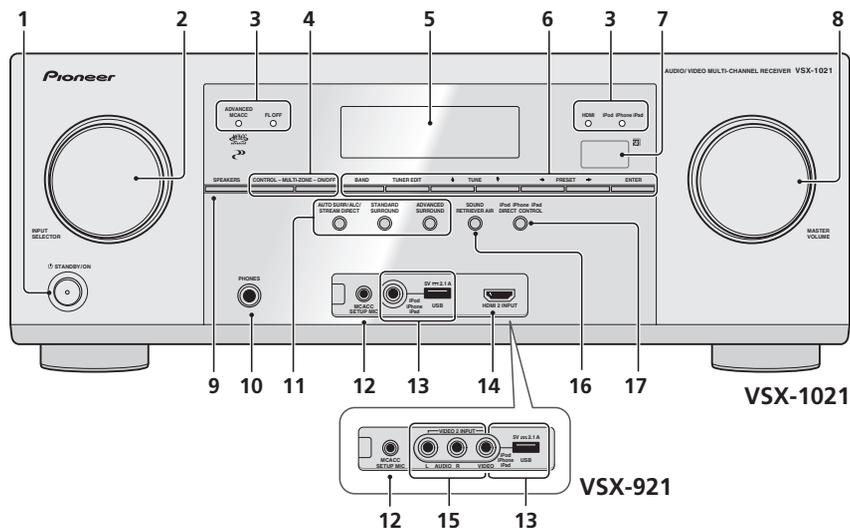
**1** **STANDBY/ON**

Установка в режим ожидания или включение данного ресивера.

2 **Регулятор INPUT SELECTOR**

Используйте для выбора функции входа.

3 **Индикаторы**

- **ADVANCED MCACC** – Высвечивается при установке EQ на ON в меню **AUDIO PARAMETER** (стр. 49).
- **FL OFF** – Высвечивается при выборе «off» (ничего не отображается) в настройке режима освещения дисплея (стр. 54).
- **HDMI** – Мигает при подключении компонента, оборудованного HDMI; высвечивается, когда компонент подключен (стр. 18).
- **iPod iPhone iPad** – Высвечивается для обозначения подключения iPod/iPhone/iPad (стр. 23).

4 **Органы управления MULTI-ZONE**

Если были выполнены подключения MULTI-ZONE (стр. 21), используйте данные органы управления для управления под-зоной из основной зоны (стр. 53).

5 **Символьный дисплей**

См. Дисплей на стр. 9.

6 **Органы управления TUNER**

- **BAND** – Переключение радиодиапазонов AM и FM (стр. 33).
- **TUNER EDIT** – Используйте вместе с **TUNE** ↑/↓, **PRESET** ←/→ и **ENTER** для запоминания и присваивания имен радиостанциям для последующего их вызова (стр. 33).
- **TUNE** ↑/↓ – Поиск радиочастот (стр. 33).
- **PRESET** ←/→ – Поиск предустановленных радиостанций (стр. 34).

7 **Сенсор ДУ**

Принимает сигналы от пульта ДУ (стр. 6).

8 **Регулятор MASTER VOLUME****9** **SPEAKERS**

Используйте для переключения терминала громкоговорителя (стр. 52).

10 **Гнездо PHONES**

Используйте для подключения наушников. При подключении наушников звучание не будет воспроизводиться через громкоговорители.

11 **Кнопки режимов прослушивания**

- **AUTO SURR/ALC/STREAM DIRECT** – Переключение режимов Автоматической настройки объемного звучания (стр. 37), Автоматического управления уровнем и Прямой поток (стр. 38).
- **STANDARD SURROUND** – Нажмите для стандартного декодирования и переключения различных режимов (Dolby Pro Logic, Neo:6, Stereo, др.) (стр. 37).
- **ADVANCED SURROUND** – Используйте для переключения различных режимов объемного звучания (стр. 38).

12 **Гнездо MCACC SETUP MIC**

Используйте для подключения поставляемого микрофона (стр. 26).

13 **Терминалы iPod iPhone iPad USB**

Используйте для подключение iPod/iPhone/iPad от Apple в качестве аудио и видеоисточника (стр. 23), или для подключения устройства USB для воспроизведения аудио и фотографий (стр. 23).

14 **Входной разъем HDMI**

Используйте для подключения к совместимому с HDMI устройству (видеокамера, др.) (стр. 23).

15 **Вход AUDIO/VIDEO**

См. Подключение к видеотерминалу передней панели на стр. 23.

16 **SOUND RETRIEVER AIR**

Когда нажата данная кнопка, вход переключается на **ADAPTER PORT** и режим прослушивания автоматически устанавливается на **SOUND RETRIEVER AIR** (стр. 36).

17 **iPod iPhone iPad DIRECT CONTROL**

Переключите вход ресивера на iPod и включите управление iPod на iPod (стр. 31).

Подключение оборудования

Подключение оборудования

Этот ресивер предлагает широкие возможности подключения, но это не так сложно, как может показаться. В данном разделе описаны виды компонентов, которые можно подключить к системе домашнего кинотеатра.

ПРЕДУПРЕЖДЕНИЕ

Перед выполнением или изменением подключений, отключите питание и отсоедините кабель питания от розетки. Включение должно быть последним шагом.

Важное предупреждение

На рисунках изображена модель VSX-1021, однако для VSX-921 используются одинаковые подключения, если нет иных оговорок.

Задняя панель

VSX-1021

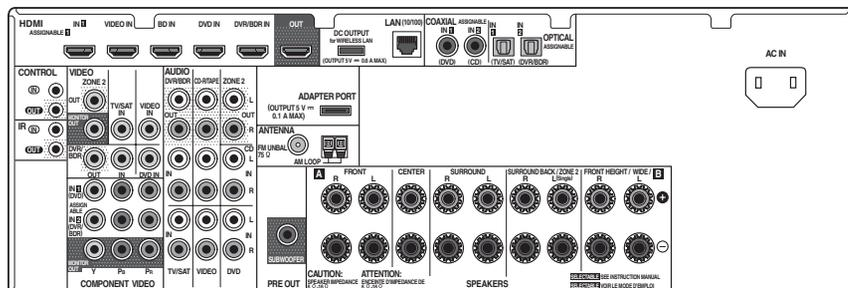

VSX-921

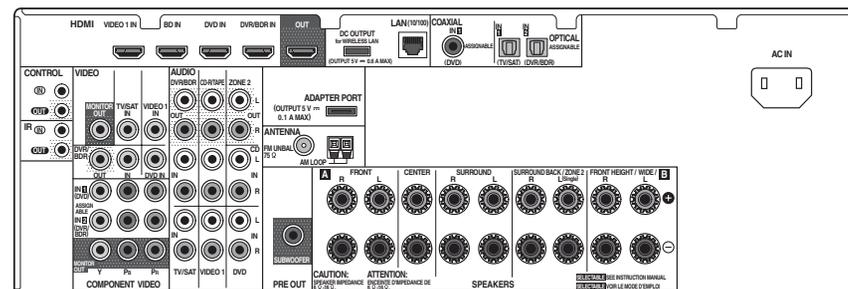

Примечание

Функции входа ниже устанавливаются по умолчанию для различных входных терминалов ресивера. Для переключения назначений при использовании других подключений см. *Menu Input Setup* на стр. 28 .

Функция входа	Терминалы входа		
	Digital	HDMI	Component
DVD	COAX-1	(DVD)	IN 1
BD		(BD)	
TV/SAT	OPT-1		
DVR/BDR	OPT-2	(DVR/BDR)	IN 2
VIDEO <a>		(VIDEO)	
VIDEO 1 		(VIDEO 1)	
HDMI 1 <a>		IN 1	
HDMI 2 <a>		(HDMI 2)	
CD	COAX-2 <a>		

a Только VSX-1021

b Только VSX-921

Выбор системы громкоговорителей

Данный аппарат позволяет создавать различные системы объемного звучания в соответствии с количеством имеющихся громкоговорителей.

- Обязательно подключите громкоговорители к передним левому и правому каналам (L и R).
- Можно также подключить только один из задних громкоговорителей объемного звучания (SB) или вообще не подключать их.

Выберите одну из схем [A] - [E] ниже.



Важное предупреждение

- Настройка **Speaker System** должна быть выполнена при использовании любых подключений, показанных ниже, за исключением [A] (см. *Настройка акустической системы* на стр. 71).
- Звучание не выводится одновременно от передних верхних, передних боковых громкоговорителей, громкоговорителей В и задних громкоговорителей объемного звучания. Воспроизводящие громкоговорители различаются в зависимости от входного сигнала или режима прослушивания.

[A] 7.1-канальная система объемного звучания (передние верхние)

*Настройка по умолчанию

- Настройка **Speaker System: Normal(SB/FH)**

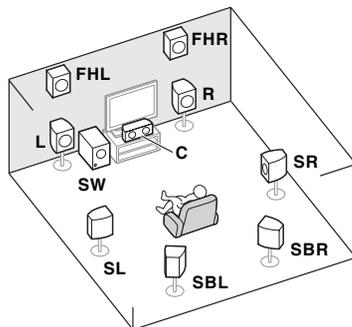

В 7.1-канальной системе объемного звучания подключаются левый и правый передние громкоговорители (L/R), центральный громкоговоритель (C), левый и правый передние верхние громкоговорители (FHL/FHR), левый и правый громкоговорители объемного звучания (SL/SR), задние левый и правый громкоговорители объемного звучания (SBL/SBR) и низкочастотный громкоговоритель (SW).

Невозможно одновременно выводить звучание от передних верхних или передних боковых громкоговорителей и задних громкоговорителей объемного звучания.

Данная система объемного звучания воспроизводит более реалистичное звучание сверху.

[B] 7.1-канальная система объемного звучания (передние боковые)

- Настройка **Speaker System: Normal(SB/FW)**

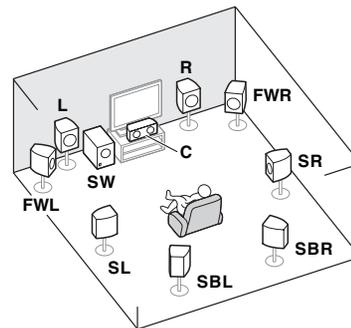

В данной схеме левый и правый передние верхние громкоговорители в [A] заменяются левым и правым передними боковыми громкоговорителями (FWL/FWR).

Невозможно одновременно выводить звучание от передних верхних или передних боковых громкоговорителей и задних громкоговорителей объемного звучания.

Данная система объемного звучания воспроизводит более широкое реалистичное звучание.

[C] 7.1-канальная система объемного звучания и подключение Громкоговорителей В

- Настройка **Speaker System: Speaker B**

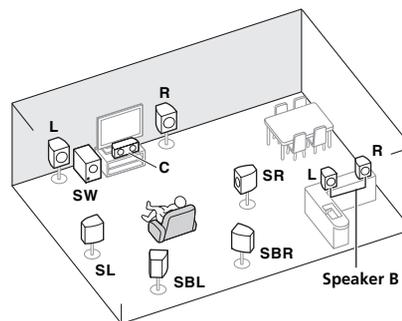

Данные подключения позволяют одновременно прослушивать 5.1-канальное объемное звучание в основной зоне и стереофоническое воспроизведение того же источника от громкоговорителей В. Те же самые подключения также позволяют воспроизводить 7.1-канальное объемное звучание в основной зоне, когда громкоговорители В не используются.

[D] 5.1-канальная система объемного звучания и подключение переднего двухполосного усиления (высококачественное объемное звучание)

- Настройка **Speaker System: Front Bi-Amp**
Подключение двухполосного усиления передних громкоговорителей для высококачественного звучания 5.1-канального объемного звучания.

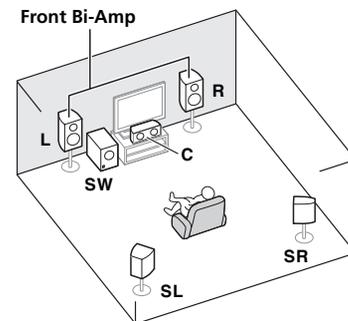

[E] 5.1-канальная система объемного звучания и подключение ZONE 2 (Multi Zone)

- Настройка **Speaker System: ZONE 2**
Данные подключения позволяют одновременно прослушивать 5.1-канальное объемное звучание в основной зоне и стереофоническое воспроизведение на другом

компоненте в ZONE 2. (Выбор устройств приема ограничен.)

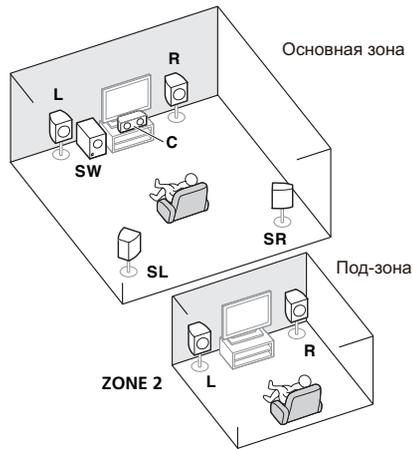

Другие подключения громкоговорителей

- Можно выбрать нужную схему подключения громкоговорителей, даже если имеется менее 5.1-канальной акустической системы (кроме передних левого/правого громкоговорителей).
- Когда низкочастотный громкоговоритель не подключается, подключите громкоговорители с возможностью воспроизведения низких частот к переднему каналу. (Низкочастотный компонент низкочастотного громкоговорителя воспроизводится от передних громкоговорителей, что может повредить громкоговорители.)
- После подключения, обязательно выполните процедуру **Full Auto MCACC** (настройка среды громкоговорителей). См. *Автоматическая регулировка оптимального звучания (Полная*

автоматическая настройка MCACC) на стр. 26 .

Расположение громкоговорителей

По расположению подключаемых громкоговорителей смотрите рисунок ниже.

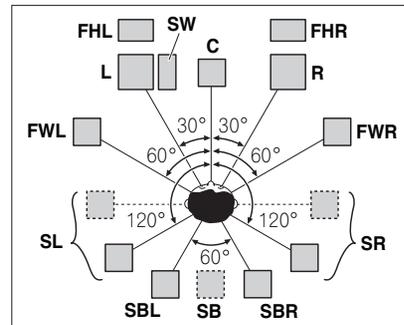

- Расположите громкоговорители объемного звучания в 120° от центра. Если (1) используется задний громкоговоритель объемного звучания, и, (2) не используются передние верхние громкоговорители / передние боковые громкоговорители, рекомендуется расположить громкоговоритель объемного звучания рядом со слушателем.
 - Если подключается только один задний громкоговоритель объемного звучания, расположите его непосредственно за слушателем.
 - Расположите левый и правый передние верхние громкоговорители как минимум на один метр выше над левым и правым передними громкоговорителями.
- Некоторые советы по улучшению качества звучания**
- На качество звучания очень сильно влияет расположение громкоговорителей в комнате. Следующие инструкции помогут вам достичь наилучшего результата звучания акустической системы.
- Низкочастотный громкоговоритель можно поставить на пол. Оптимальным вариантом является расположение остальных громкоговорителей приблизительно на уровне уха. Не рекомендуется ставить громкоговорители (кроме низкочастотного) на пол или монтировать их высоко на стене.
 - Для получения наилучшего стереоэффекта поместите передние громкоговорители на расстоянии 2 м до 3 м друг от друга и на равном расстоянии от телевизора.
 - Если хотите расположить громкоговорители возле телевизора с ЭЛТ, используйте экранированные громкоговорители или разместите громкоговорители на достаточном расстоянии от телевизора с ЭЛТ.
 - Если используется центральный громкоговоритель, разместите передние громкоговорители под большим углом. Если нет - под меньшим углом.
 - Расположите центральный громкоговоритель под телевизором или над ним, чтобы звучание центрального канала исходило от экрана телевизора. Убедитесь также в том, что центральный громкоговоритель не пересекает линию, образованную выступающими краями левого и правого громкоговорителей.
 - Лучше всего поверните громкоговорители в направлении места слушателя. Угол зависит от размера комнаты. Для более просторных комнат используйте меньший угол.

- Громкоговорители объемного звучания и задние громкоговорители объемного звучания следует размещать на высоте от 60 см до 90 см над уровнем уха слушателя с небольшим наклоном вниз. Убедитесь в том, что громкоговорители не направлены навстречу друг другу. При воспроизведении дисков DVD-Audio громкоговорители должны быть расположены по-возможности за слушателем, чем при воспроизведении в режиме домашнего кинотеатра.
- Старайтесь не размещать громкоговорители объемного звучания от места слушателя дальше, чем передние и центральный громкоговорители. В противном случае может произойти ослабление эффекта объемного звучания.

Подключение громкоговорителей

Подключение каждого громкоговорителя к ресиверу предусматривает подключение к положительному (+) и отрицательному (-) терминалам. Убедитесь в том, что они совпадают с терминалами на самих громкоговорителях.

⚠ ПРЕДУПРЕЖДЕНИЕ

- Данные терминалы громкоговорителей содержат **ОПАСНОЕ ДЛЯ ЖИЗНИ** напряжение. Во избежание риска электрошока при подключении или отсоединении кабелей громкоговорителей, перед прикосновением к любым незащищенным частям, отсоедините кабель питания.
- Оголенные концы провода громкоговорителя должны быть обязательно скручены и вставлены в терминал громкоговорителя до конца. В случае прикосновения оголенного провода громкоговорителя к задней панели питания в качестве меры предосторожности может отключиться.

Подключение зачищенным проводом

⚠ ПРЕДУПРЕЖДЕНИЕ

Убедитесь, что все громкоговорители надежно установлены. При этом не только улучшается качество звучания, но и уменьшается риск повреждения устройства или получения травмы в результате падения громкоговорителей, вызванного внешними воздействиями, например землетрясением.

- 1 Скрутите оголенные жилы провода.
- 2 Освободите терминал и вставьте оголенный провод.
- 3 Закрутите терминал.

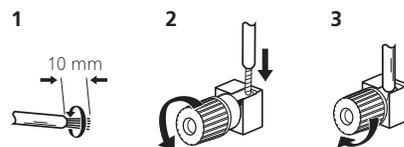

✎ Примечание

- О подключении противоположных концов кабелей громкоговорителей к самим громкоговорителям см. документацию к ним.
- Для подключения низкочастотного громкоговорителя используйте кабель RCA. Подключение с помощью кабелей громкоговорителей невозможно.

Установка акустической системы

Как минимум необходимы только передние громкоговорители (правый и левый). Учтите, что боковые громкоговорители объемного звучания всегда нужно подключать в паре, однако при желании можно подключить только один задний громкоговоритель объемного звучания (к терминалу левого заднего громкоговорителя объемного звучания).

Стандартное подключение объемного звучания

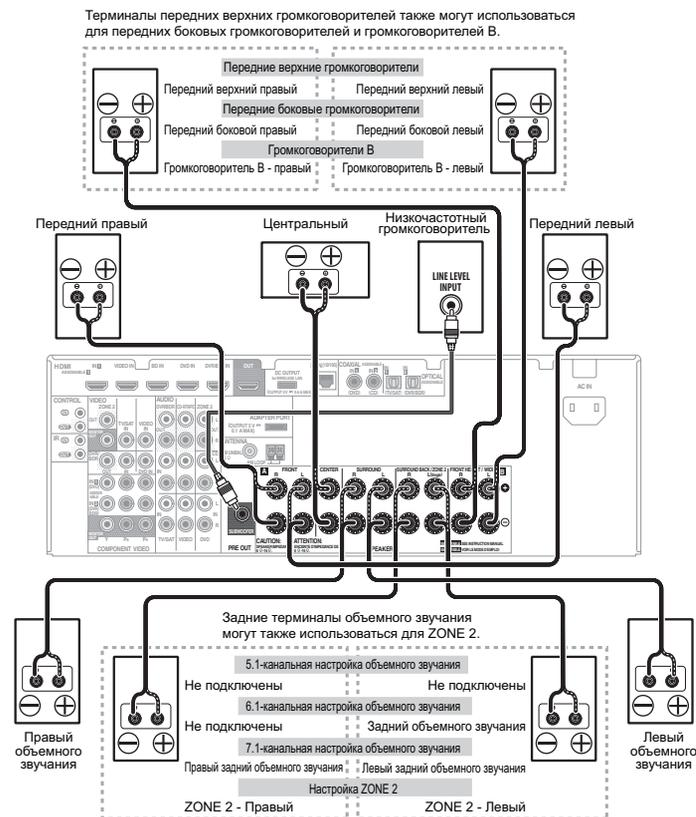

Двухполосное усиление громкоговорителей

Двухполосное усиление происходит при подключении высокочастотной головки и низкочастотной головки громкоговорителей к различным усилителям для лучшего срабатывания кроссовера. Для этого используемые громкоговорители должны быть совместимы с двухполосным усилением (иметь отдельные терминалы для высоких и низких частот), и повышение качества звучания будет зависеть от типа используемых громкоговорителей.

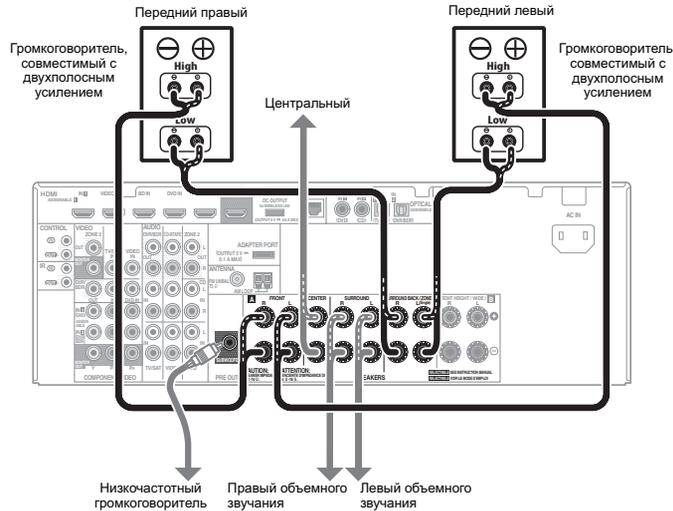

⚠ ПРЕДУПРЕЖДЕНИЕ

- Большинство громкоговорителей с терминалами **High** и **Low** имеют две металлические пластины, соединяющие терминалы **High** и **Low**. При двухполосном усилении громкоговорителей данные пластины необходимо удалить во избежание серьезных повреждений усилителя. Для получения дополнительной информации см. руководство для громкоговорителя.
- Если используемые громкоговорители имеют съемный разделительный фильтр, убедитесь в том, что при подключении двухполосного усиления он не снят. Это может привести к повреждению громкоговорителей.

Двухпроводное подключение громкоговорителей

Громкоговорители также могут подключаться с помощью двухпроводного подключения, если они поддерживают двухполосное усиление.

- При использовании данных подключений, настройка **Speaker System** не производит никакого эффекта.

⚠ ПРЕДУПРЕЖДЕНИЕ

- Не подключайте различные громкоговорители к одному и тому же терминалу таким образом.
- Также, при выполнении двухпроводного подключения, учитывайте меры предосторожности для двухполосного усиления, показанные выше.

- Для двухпроводного подключения громкоговорителя подключите два кабеля громкоговорителя к разъему громкоговорителя на ресивере.

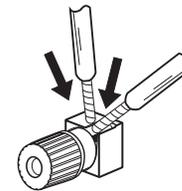

Выбор акустической системы

Терминалы передних верхних громкоговорителей могут также использоваться для подключений передних боковых громкоговорителей и громкоговорителей В, в дополнение к передним верхним громкоговорителям. Также, терминалы заднего объемного звучания могут использоваться для подключений двухполосного усиления и ZONE 2, в дополнение к задним громкоговорителям объемного звучания. Выполните данную настройку в соответствии с подключением.

Передние верхние громкоговорители

**Настройка по умолчанию*

- 1 Подключите два громкоговорителя к терминалам передних верхних громкоговорителей.

См. Стандартное подключение объемного звучания на стр. 14 .

- 2 При необходимости, выберите «Normal(SB/FH)» в меню **Speaker System**.

Для этого, см. *Настройка акустической системы* на стр. 71 .

Передние боковые громкоговорители

- 1 Подключите два громкоговорителя к терминалам передних верхних громкоговорителей.

См. Стандартное подключение объемного звучания на стр. 14 .

- 2 Выберите «Normal(SB/FW)» в меню **Speaker System**.

Для этого, см. *Настройка акустической системы* на стр. 71 .

Громкоговорители В

Можно прослушивать стереофоническое воспроизведение в другой комнате.

1 Подключите два громкоговорителя к терминалам передних верхних громкоговорителей.

См. *Стандартное подключение объемного звучания* на стр. 14 .

2 Выберите «Speaker В» в меню Speaker System.

Для этого, см. *Настройка акустической системы* на стр. 71 .

Двухполосное усиление

Подключение двухполосного усиления передних громкоговорителей для высококачественного звучания 5.1-канального объемного звучания.

1 Подключите громкоговорители, совместимые с двухполосным усилением, к терминалам передних громкоговорителей и задних громкоговорителей объемного звучания.

См. *Двухполосное усиление громкоговорителей* на стр. 15 .

2 Выберите «Front Bi-Amp» в меню Speaker System.

Для этого, см. *Настройка акустической системы* на стр. 71 .

ZONE 2

Данные подключения позволяют одновременно прослушивать 5.1-канальное объемное звучание в основной зоне и стереофоническое воспроизведение на другом компоненте в ZONE 2.

1 Подключите два громкоговорителя к терминалам задних громкоговорителей объемного звучания.

См. *Стандартное подключение объемного звучания* на стр. 14 .

2 Выберите «ZONE 2» в меню Speaker System.

Для этого, см. *Настройка акустической системы* на стр. 71 .

Об аудиоподключении

	Типы кабелей и терминалы	Передаваемые аудиосигналы
↑ Приоритет звукового сигнала	HDMI 	Аудиосигнал высокой четкости
	Цифровой (Коаксиальный)  Цифровой (Оптический) 	Обычный цифровой аудиосигнал
	RCA (Аналоговый) (Белый/Красный) 	Обычный аналоговый аудиосигнал

- С помощью кабеля HDMI можно передавать видео и аудиосигналы с высоким качеством через единый кабель.

О преобразователе видеосигнала

Преобразователь видеосигнала обеспечивает вывод всех видеосисточников через все гнезда **MONITOR VIDEO OUT**. HDMI - единственное исключение: поскольку понижение данного разрешения невозможно, при

подключении данного видеосисточника необходимо подключить монитор/телевизор к выходу HDMI ресивера.

Если для нескольких видеокomпонентов назначена одна и та же функция входа (см. *Меню Input Setup* на стр. 28), преобразователь устанавливает приоритет в следующем порядке: HDMI, компонентное видео, затем композитное видео (в таком порядке).

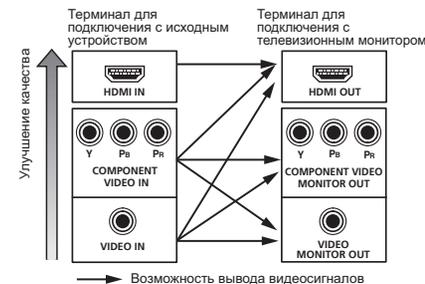

Примечание

- Если видеосигнал не отображается на телевизоре, попробуйте отрегулировать настройки разрешения используемого компонента или дисплея. Учтите, что некоторые компоненты (например, игровые приставки) имеют разрешение, преобразование которого невозможно. В таком случае, попробуйте переключить Преобразование цифрового видео (в *Настройка видеоопций* на стр. 51) на **OFF**.
- Разрешения входного сигнала, которые можно преобразовывать от компонентного видеовхода для выхода через HDMI, составляют 480i/576i, 480p/576p, 720p и 1080i. Сигналы 1080p не могут преобразовываться.

- Можно преобразовывать только сигналы с входным разрешением 480i/576i от компонентного видеовхода для композитных терминалов **MONITOR OUT**.

Данное изделие содержит технологию защиты авторских прав, защищенную патентами США и другими правами на интеллектуальную собственность, принадлежащую Rovi Corporation. Инженерный анализ и разборка запрещены.

О HDMI

Подключение HDMI передает несжатые цифровые видеосигналы, а также почти каждый вид цифрового аудиосигнала.

Данный ресивер поддерживает технологию High-Definition Multimedia Interface (HDMI®).

С помощью подключений HDMI данный ресивер поддерживает описанные ниже функции.

- Цифровая передача несжатого видео (материала, защищенного по системе HDCP (1080p/24, 1080p/60, др.))
- Передача сигнала 3D
- Передача сигнала Deep Color
- Передача сигнала x.v.Color
- ARC (Канал возврата аудиосигнала)
- Прием многоканальный линейных цифровых аудиосигналов PCM (192 кГц или менее) до макс. 8 каналов
- Прием следующих цифровых аудиоформатов:
 - Dolby Digital, Dolby Digital Plus, DTS, аудиосигналы с высокой битовой скоростью (Dolby TrueHD, DTS-HD Master Audio, DTS-HD High Resolution Audio), DVD-Audio, CD, SACD (сигнал DSD), Video CD, Super VCD
- Синхронизированное управление компонентами с помощью функции **Control** через HDMI (см. *Функция Control через HDMI* на стр. 46)



Примечание

- Подключение HDMI допускается только для компонентов, оборудованных интерфейсом DVI и совместимых как с DVI, так и с защитой High Bandwidth Digital Content Protection (HDCP). Для подключения к разъему DVI понадобится отдельный переходник (DVI → HDMI). Однако, подключение DVI не поддерживает передачу аудиосигналов.

Дополнительные сведения можно получить у продавца оборудования.

- При подключении компонента, несовместимого с HDCP, на дисплее передней панели отображается сообщение **HDCP ERROR**. Данное сообщение отображается даже для некоторых компонентов, совместимых с HDCP, но когда нет проблем в отображении видеоизображения, это не является неисправностью.
- В зависимости от подключенного компонента, использование подключения DVI может привести к ненадежной передаче сигнала.
- Данный ресивер поддерживает SACD, Dolby Digital Plus, Dolby TrueHD и DTS-HD Master Audio. Для использования преимуществ данных форматов, однако, убедитесь, что компонент, подключенный к данному ресиверу, также поддерживает соответствующий формат.
- Используйте кабель High Speed HDMI®. При использовании кабеля HDMI, кроме кабеля High Speed HDMI®, ресивер может не срабатывать соответствующим образом.
- При подключении кабеля HDMI со встроенным уравнивающим фильтром, он может не срабатывать соответствующим образом.
- Передача сигнала возможна только при подключении к совместимому компоненту.
- Передача цифрового аудиосигнала формата HDMI требует больше времени на распознавание. По этой причине может происходить прерывание звучания во время переключения аудиоформатов или при запуске воспроизведения.
- Включение/отключение устройства, подключенного к терминалу **HDMI OUT** данного аппарата, во время воспроизведения, или отсоединение/подключение кабеля HDMI во время

воспроизведения может вызывать шум или прерывание звучания.

HDMI, логотип HDMI и High-Definition Multimedia Interface являются торговыми марками или зарегистрированными торговыми марками HDMI Licensing, LLC в США и других странах.

«x.v.Color» и x.v.Color являются торговыми марками Sony Corporation.

Подключение телевизора и компонентов воспроизведения

Подключение с помощью HDMI

При наличии компонента с интерфейсом HDMI или DVI (с HDCP) (проигрыватель Blu-ray дисков (BD), др.), его можно подключить к данному ресиверу с помощью отдельно продающегося кабеля HDMI.

Если телевизор и компоненты воспроизведения поддерживают функцию **Control** через HDMI, можно будет воспользоваться удобствами функции **Control** через HDMI (см. *Функция Control через HDMI* на стр. 46).

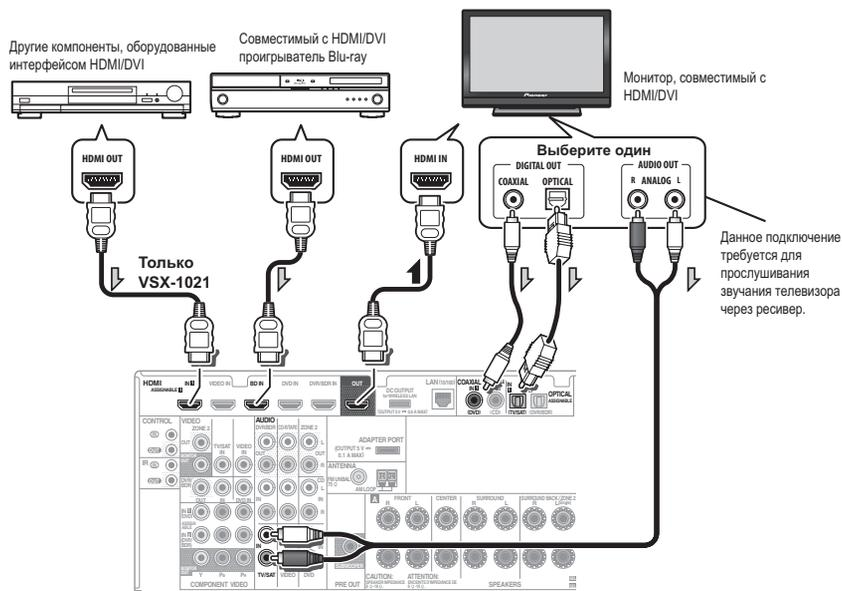

- Для компонентов приема также доступны подключения HDMI (см. *Подключение проигрывателя DVD без выхода HDMI* на стр. 18).
 - Для прослушивания звучания телевизора через ресивер, подключите ресивер и телевизор через аудиокабели.
- Когда телевизор и ресивер подключены через подключения HDMI, если телевизор поддерживает функцию ARC (Канал возврата аудиосигнала) на HDMI, звучание телевизора поступает на ресивер через терминал **HDMI OUT**, поэтому нет необходимости подключать аудиокабель. В таком случае, установите **TV Audio** в **HDMI Setup** на **via HDMI** (см. *HDMI Setup* на стр. 46).

Подключение проигрывателя DVD без выхода HDMI

На данном рисунке показаны подключения телевизора (с входом HDMI) и проигрывателя DVD (или другого компонента воспроизведения без выхода HDMI) к ресиверу.

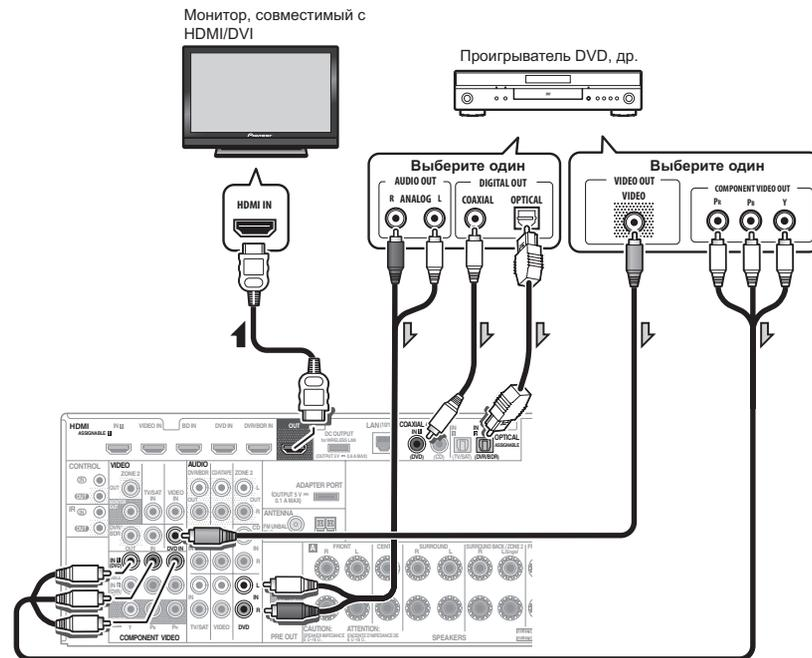

- Для прослушивания звучания телевизора через ресивер, подключите ресивер и телевизор через аудиокабели (стр. 18).
- Когда телевизор и ресивер подключены через подключения HDMI, если телевизор поддерживает функцию ARC (Канал возврата аудиосигнала) на HDMI, звучание телевизора поступает на ресивер через терминал **HDMI OUT**, поэтому нет необходимости подключать аудиокабель. В таком случае, установите **TV Audio** в **HDMI Setup** на **via HDMI** (см. *HDMI Setup* на стр. 46).
- При использовании оптического цифрового аудиокабеля потребуется указать ресиверу, к какому его цифровому входу подключен проигрыватель (см. *Menu Input Setup* на стр. 28).

Подключение телевизора без входа HDMI

На данном рисунке показаны подключения телевизора (без входа HDMI) и проигрывателя DVD (или другого компонента воспроизведения) к ресиверу.

- При использовании данных подключений, картинка не выводится на телевизор даже при подключении проигрывателя DVD через кабель HDMI. Подключите видеотерминал проигрывателя DVD через композитный или компонентный кабель.

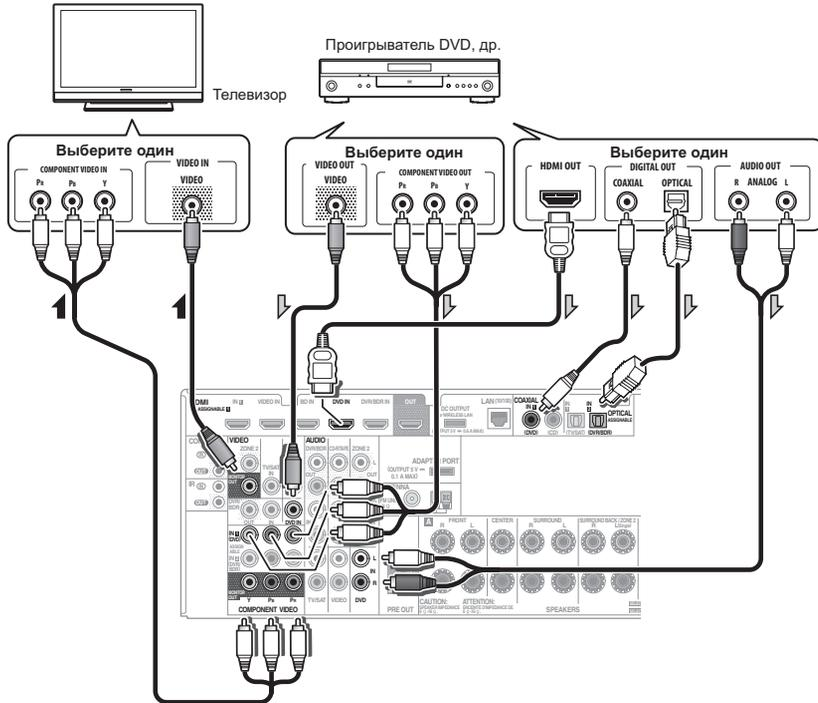

- Подключите через кабель HDMI для прослушивания звучания высокой четкости на ресивере. Не используйте кабель HDMI для приема видеосигналов. В зависимости от видеокomпонента, может быть невозможно одновременно выводить сигналы через HDMI и другие терминалы, и может быть необходимо выполнить настройки выхода. Для более подробной информации, пожалуйста, изучите инструкции по эксплуатации, поставляемые с компонентом.
- Для прослушивания звучания телевизора через ресивер, подключите ресивер и телевизор через аудиокабели (стр. 18).
- При использовании оптического цифрового аудиокабеля потребуется указать ресиверу, к какому его цифровому входу подключен проигрыватель (см. Меню Input Setup на стр. 28).

Подключение HDD/DVD-рекордера, BD-рекордера и других видеисточников

Данный ресивер оборудован двумя наборами аудио/видео выходов и выходов, пригодных для подключения аналоговых или цифровых видеоустройств, включая HDD/DVD-рекордеры и BD-рекордеры.

При настройке ресивера потребуется указать, к какому его входу подключен рекордер (см. также Меню Input Setup на стр. 28).

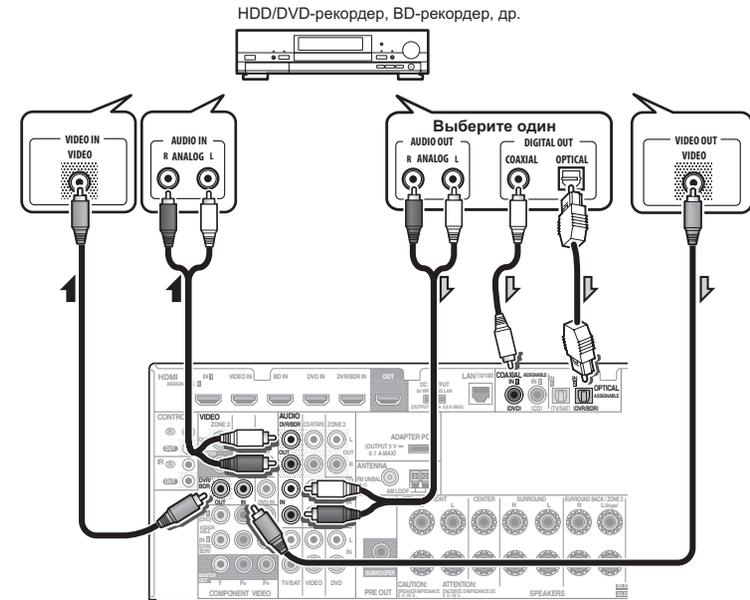

- Для выполнения записи требуется подключить аналоговые аудиокабели (цифровое подключение предназначено только для воспроизведения) (стр. 54).
- Если HDD/DVD-рекордер, BD-рекордер, др., оборудован выходным терминалом HDMI, рекомендуется подключить его к терминалу HDMI DVR/BDR IN ресивера. При этом, также подключите ресивер и телевизор через HDMI (см. Подключение с помощью HDMI на стр. 18).

Подключение спутникового/кабельного ресивера или другой приставки

Спутниковые и кабельные ресиверы, а также наземные цифровые телевизионные тюнеры относятся к так называемым «приставкам».

При настройке ресивера потребуется указать, к какому его входу подключена приставка (см. *Меню Input Setup* на стр. 28).

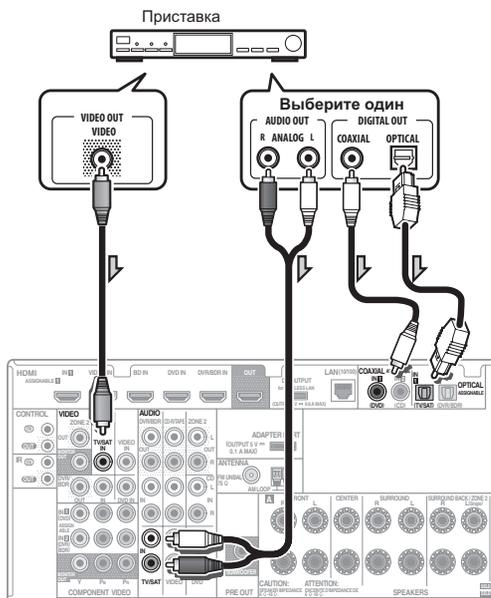

- **Только VSX-1021:**

Если приставка оборудована выходным терминалом HDMI, рекомендуется подключить его к терминалу **HDMI IN 1** ресивера. При этом, также подключите ресивер и телевизор через HDMI (см. *Подключение с помощью HDMI* на стр. 18).

Подключение других аудиокомпонентов

Данный ресивер оборудован цифровыми и аналоговыми входами, позволяющими подключить аудиокомпоненты для воспроизведения.

При настройке ресивера потребуется указать, к какому его входу подключен компонент (см. также *Меню Input Setup* на стр. 28).

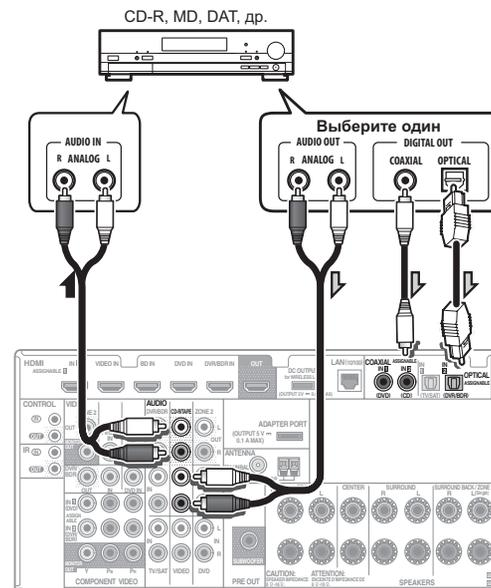

- Если подключается магнитофон, подключите аналоговые аудиовыходы к аналоговым аудиовходам на рекордере.
- Если на проигрывателе имеются выходы линейного уровня (например, он оборудован встроенным предварительным усилителем с фоновкорректором), подключите его тогда к входам **CD**.

Подключение антенн AM/FM

Подключите рамочную антенну AM и проволочную антенну FM, как показано ниже. Для улучшения приема и качества звучания, подключите внешние антенны (см. Подключение внешних антенн на стр. 21).

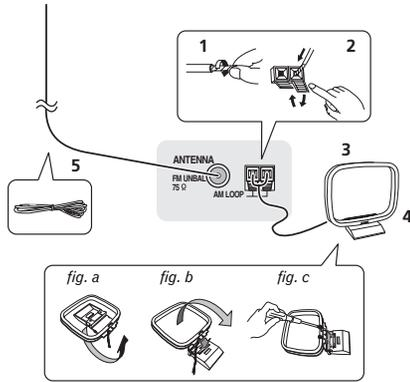

1 Снимите предохранительные щитки с контактов антенны AM.

2 Откройте защитные выступы, вставьте по одному проводу в каждый разъем до конца, затем отпустите выступы для фиксации проводов антенны AM.

3 Прикрепите рамочную антенну AM к специальной стойке.

Чтобы прикрепить антенну к стойке, отогните стойку в направлении стрелки (рис. а), затем закрепите рамочную антенну на стойке с помощью зажима (рис. б).

- Чтобы установить антенну AM на стене или другой поверхности, сначала прикрепите стойку к поверхности с помощью винтов (рис. в), а затем закрепите антенну на стойке. Убедитесь в качестве приема.

4 Установите антенну AM на плоскую поверхность и в направлении наилучшего приема.

5 Подключите проволочную антенну FM к розетке антенны FM.

Чтобы улучшить прием, полностью вытяните проволочную антенну FM и прикрепите ее к стене или дверной раме. Не допускайте, чтобы антенна свешивалась или спутывалась.

Подключение внешних антенн

Для улучшения приема в диапазоне FM, подключите внешнюю антенну FM к FM UNBAL 75 Ω.



Для улучшения приема в диапазоне AM подключите к разъемам AM LOOP провод длиной от 5 м до 6 м с виниловой изоляцией, не отсоединяя прилагаемую рамочную антенну AM.

Для наилучшего качества приема подвесьте ее горизонтально снаружи.

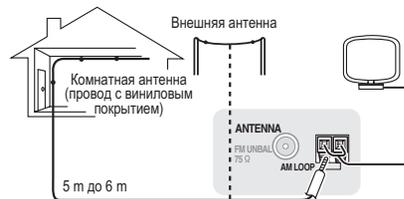

Настройка MULTI-ZONE

Данный ресивер может обеспечить питание до двух независимых систем в отдельных комнатах после того, как выполнены соответствующие подключения MULTI-ZONE.

В двух зонах можно одновременно воспроизводить различные источники, или, в зависимости от потребностей, можно также воспроизводить один источник. Питание на основную зону и под-зону подается раздельно (питание основной зоны может быть отключено, в то время как в под-зоне включено), и под-зона может управляться от пульта ДУ или органов управления передней панели.



Важное предупреждение

Для модели VSX-921 невозможно подключить телевизионный монитор в под-зоне.

Выполнение подключений MULTI-ZONE

Данные подключения возможны, если имеются отдельный телевизор и громкоговорители для под-зоны (ZONE 2). Также потребуются отдельный усилитель, если Настройка MULTI-ZONE с использованием терминалов громкоговорителей (ZONE 2) на стр. 22 не используется для под-зоны.

Опции прослушивания MULTI-ZONE

В следующей таблице отображены сигналы, выводящиеся на ZONE 2:

Для VSX-1021

Под-зона	Доступные функции входа
ZONE 2	DVD, TV/SAT, DVR/BDR, VIDEO, HOME MEDIA GALLERY, iPod/USB, CD, CD-R/TAPE, TUNER, ADAPTER PORT (Выводит аналоговые аудиосигналы, композитные видеосигналы.)

Невозможно выполнить понижающее преобразование аудио и видеосигналов, поступающих от входных терминалов HDMI, цифровых входных терминалов OPTICAL и COAXIAL и входных терминалов COMPONENT VIDEO для последующего вывода на ZONE 2.

Для VSX-921

Под-зона	Доступные функции входа
ZONE 2	DVD, TV/SAT, DVR/BDR, VIDEO 1, VIDEO 2, CD, CD-R/TAPE, TUNER, ADAPTER PORT (Выводит только аналоговые аудиосигналы.)

Невозможно выполнить понижающее преобразование аудиосигналов, поступающих от входных терминалов HDMI или цифровых входных терминалов OPTICAL и COAXIAL для последующего вывода на ZONE 2.

Настройка первичной под-зоны MULTI-ZONE (ZONE 2)

1 Подключите отдельный усилитель к гнездам AUDIO ZONE 2 OUT на данном ресивере.

Требуется пара громкоговорителей, подключенных к усилителю под-зоны, как показано на следующей иллюстрации.

2 Только VSX-1021: Подключите телевизионный монитор к гнезду VIDEO ZONE 2 OUT на данном ресивере.

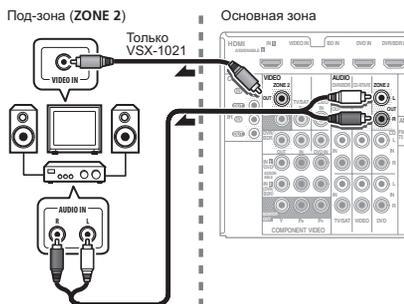

Настройка MULTI-ZONE с использованием терминалов громкоговорителей (ZONE 2)

Для использования данной настройки, требуется выбрать ZONE 2 в *Настройка акустической системы* на стр. 71.

1 Подключите два громкоговорителя к терминалам задних громкоговорителей объемного звучания.

2 Только VSX-1021: Подключите телевизионный монитор к гнезду VIDEO ZONE 2 OUT на данном ресивере.

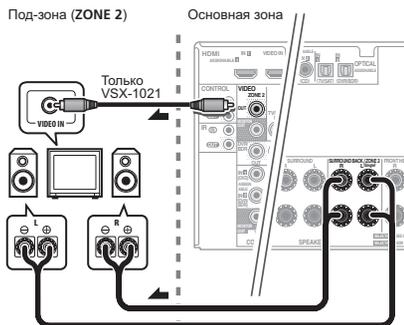

Подключение к сети через интерфейс LAN

Подключив данный ресивер к сети через терминал LAN, можно будет прослушивать Интернет-радиостанции. Для прослушивания Интернет-радиостанций, требуется заранее подписать контракт с ISP (провайдером Интернет услуги).

Подключив таким способом, с помощью входов HOME MEDIA GALLERY можно воспроизводить аудиофайлы, сохраненные на компонентах в сети, включая компьютер.

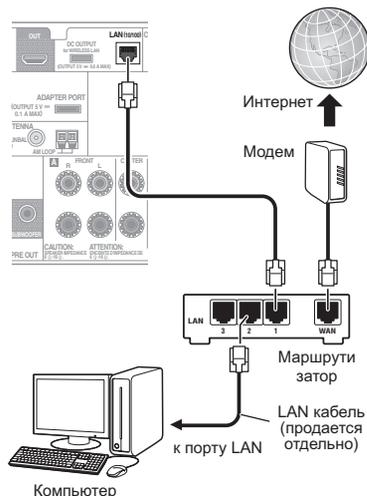

Подключите терминал LAN на данном ресивере к терминалу LAN на маршрутизаторе (с или без встроенной функции DHCP сервера) через прямой LAN кабель (CAT 5 или выше).

Включите функцию DHCP сервера маршрутизатора. В случае, если на маршрутизаторе отсутствует функция DHCP сервера, необходимо настроить сеть вручную. Подробнее, см. *Меню Network Setup* на стр. 74.

Технические характеристики терминала LAN

- Терминал LAN : гнездо Ethernet (10BASE-T/100BASE-TX)

Примечание

- Смотрите руководство по управлению к имеющемуся оборудованию, так как подключенное оборудование и метод подключения могут отличаться в зависимости от среды Интернет.
- При использовании широкополосного подключения к Интернет, в случае необходимости свяжитесь с провайдером Интернет услуги. Подробнее, свяжитесь с ближайшим провайдером Интернет услуги.

Подключение опционального Bluetooth ADAPTER

При подключении *Bluetooth*® ADAPTER (AS-BT100 или AS-BT200) к данному ресиверу, можно по беспроводной связи прослушивать музыку от изделия, оборудованного беспроводной технологией *Bluetooth* (мобильный телефон, цифровой музыкальный плеер, др.).

- Устройство, оборудованное беспроводной технологией *Bluetooth*, должно поддерживать конфигурации A2DP.
- Pioneer не гарантирует надлежащее подключение и срабатывание данного аппарата со всеми устройствами, оборудованными беспроводной технологией *Bluetooth*.

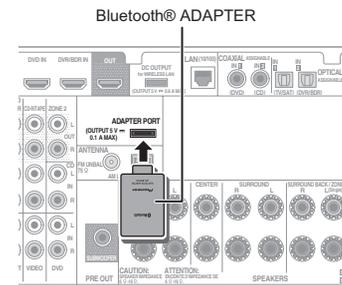

Важное предупреждение

- Не перемещайте ресивер с подключенным *Bluetooth* ADAPTER. Это может привести к повреждению или плохому контакту.
- Установите ресивер в режим ожидания и подключите *Bluetooth* ADAPTER к ADAPTER PORT.
- Подробнее о воспроизведении устройства, оборудованного беспроводной технологией *Bluetooth*, см. *Спаривание Bluetooth ADAPTER и устройства, оборудованного беспроводной технологией Bluetooth* на стр. 35.

Подключение iPod

Данный ресивер имеет специальный терминал для подключения iPod, который позволяет управлять воспроизведением аудиоматериала на iPod с помощью органов управления данного ресивера.

Для VSX-1021

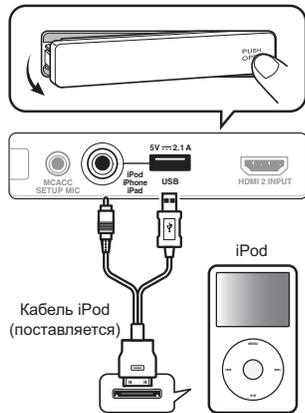

Для VSX-921

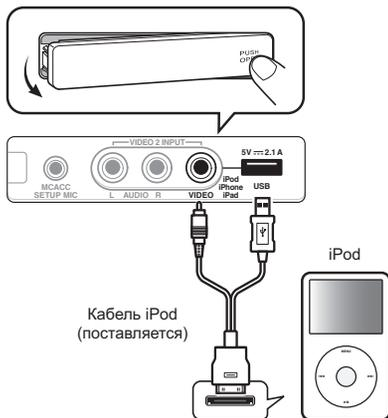

● Переключите ресивер в режим ожидания, затем, с помощью поставляемого кабеля iPod, подключите iPod к терминалу iPod iPhone iPad USB на передней панели данного ресивера.

- Также можно подключить через кабель, поставляемый вместе с iPod, но в таком случае невозможно будет просматривать картинку через ресивер.
- По подключению кабеля, см. также инструкции по эксплуатации к iPod.
- По инструкциям по воспроизведению iPod, см. *Воспроизведение iPod* на стр. 30 .

Подключение устройства USB

Подключив устройства USB к данному ресиверу, можно воспроизводить аудио-файлы и файлы фотографий. Также можно подключить USB клавиатуру (американско-международная раскладка) к ресиверу для ввода текста в следующие экраны ГИП.

- Изменение имени входа в меню **Input Setup** (стр. 28).
- Добавление названий к предустановленным радиостанциям (стр. 34).

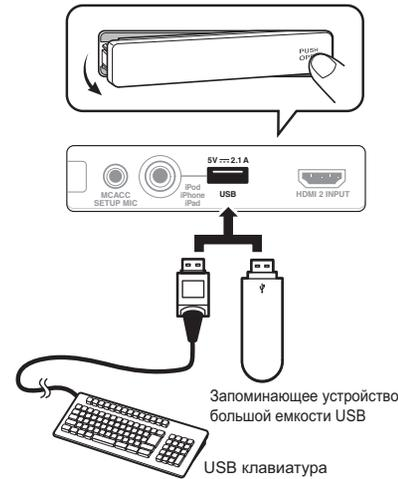

● Переключите ресивер в режим ожидания, затем подключите устройство USB к терминалу USB на передней панели данного ресивера.

- Данный ресивер не поддерживает USB концентратор.
- По инструкциям по воспроизведению устройства USB, см. *Воспроизведение устройства USB* на стр. 31 .

Подключение компонента, оборудованного терминалом HDMI, к входу на передней панели

Только VSX-1021

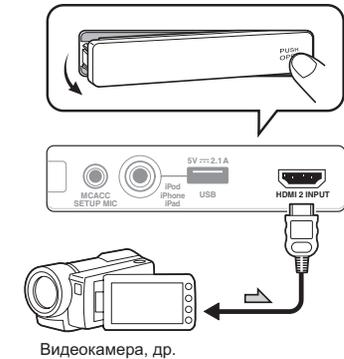

Подключение к видеотерминалу передней панели

Только VSX-921

Доступ к передним терминалам VIDEO 2 можно получить через переднюю панель с помощью кнопки **INPUT SELECTOR** или **INPUT SELECT** ←/→ на пульте ДУ. Имеются стандартные аудио/видеогнезда. Подключайтесь к ним таким-же образом, как при подключениях задней панели.

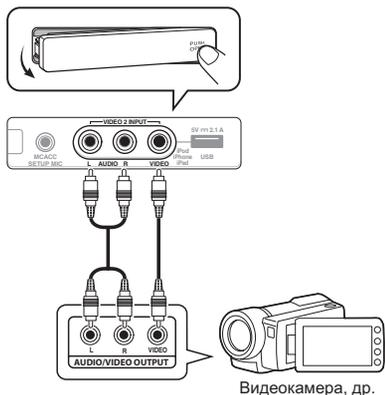

Видеокамера, др.

Подключение беспроводной сети LAN

Можно выполнить беспроводное подключение к сети через беспроводное подключение LAN. Для подключения используйте продающийся отдельно AS-WL300.

- Подробнее о настройке преобразователя беспроводной сети LAN см. *Меню Network Setup* на стр. 74 .

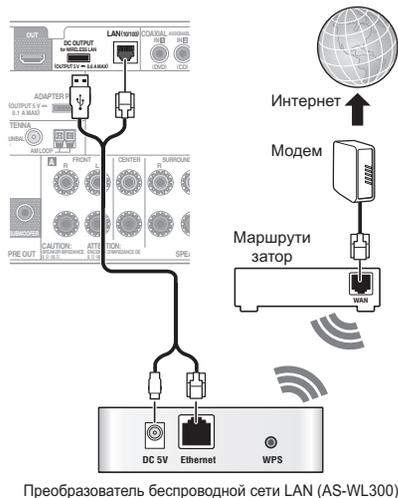

Преобразователь беспроводной сети LAN (AS-WL300)

Подключение ИК-приемника

Если стереофонические компоненты содержатся в закрытом шкафу или этажерке, или если нужно использовать пульт ДУ подзоны в другой зоне, можно воспользоваться опциональным ИК-приемником (например, Niles или Xantech) для управления системой взамен сенсора ДУ на передней панели данного ресивера.

- Дистанционное управление может быть недоступно при попадании прямого сильного освещения от флуоресцентной лампы на окошко сенсора ДУ ИК-приемника.
- Помните, что другие производители могут не использовать терминологию ИК. Для совместимости с ИК приемником, изучите руководство к компоненту.
- При использовании двух пультов ДУ (одновременно), сенсору ДУ ИК-приемника

отдается приоритет относительно сенсора ДУ на передней панели.

- 1 Подключите сенсор ИК-приемника к гнезду IR IN на задней панели данного ресивера.

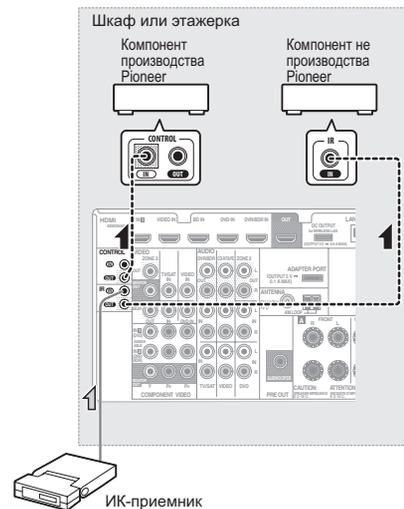

- 2 Подключите гнездо IR IN другого компонента к гнезду IR OUT на задней панели данного ресивера для его подключения к ИК-приемнику.

Относительно типа кабеля, необходимого для подключения, пожалуйста, смотрите руководство к ИК-приемнику.

- Если нужно подключить компонент Pioneer к ИК-приемнику, см. *Управление другими компонентами Pioneer от сенсора ДУ данного аппарата* на стр. 24 для подключения к гнездам CONTROL вместо гнезда IR OUT.

Управление другими компонентами Pioneer от сенсора ДУ данного аппарата

Многие компоненты Pioneer оснащены гнездами SR CONTROL, с помощью которых можно соединить компоненты так, что для управления всеми ими понадобится сенсор ДУ только одного из компонентов. При использовании пульта ДУ, сигнал управления последовательно по цепи передается до компонента, для которого он предназначен.

- По управлению всеми компонентами от пульта ДУ данного ресивера см. стр. 56.
- Если пульт ДУ подключен к гнезду CONTROL IN (при помощи кабеля с мини-джек разъемами), то управление данным аппаратом через сенсор ДУ будет невозможно.



Важное предупреждение

- Помните, что при использовании этого режима, *обязательно следует дополнительно соединить по крайней мере один набор аналоговых аудиогнезд, видеогнезд или гнездо HDMI к другому компоненту для заземления.*

- 1 Выберите компонент, датчик ДУ которого будет использоваться.

На этот компонент надо будет направлять пульт ДУ для управления любым из компонентов в цепи.

- 2 Подключите гнездо CONTROL OUT такого компонента к гнезду CONTROL IN другого компонента Pioneer.

Используйте для подключения кабель с монофоническими мини-джек разъемами на обоих концах.

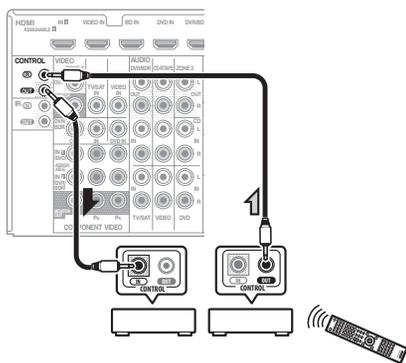

3 Таким же образом подключите к цепи остальные нужные компоненты в любом количестве.

Подключение ресивера к розетке

Подключайте ресивер к розетке только после подключения к нему всех компонентов, в том числе и громкоговорителей.

! ПРЕДУПРЕЖДЕНИЕ

- Держите кабель питания за вилку. Вынимая вилку из розетки, никогда не тяните за сам кабель, никогда не дотрагивайтесь до кабеля питания влажными руками, так как это может стать причиной короткого замыкания и поражения электрическим током. Не допускайте установки на кабель питания самого аппарата, предметов мебели или других предметов и его заземления любыми другими способами. Не допускайте образования на кабеле узлов или его спутывания с другими кабелями. Кабели питания следует прокладывать в таких местах, где возможность наступить на них будет маловероятной. Поврежденный кабель питания может стать причиной возгорания или поражения электрическим током. Периодически проверяйте кабель питания. Если обнаружится его повреждение, обратитесь в ближайший сервисный центр, уполномоченный компанией Pioneer, по поводу его замены.
- Не используйте никакой другой кабель питания, кроме поставляемого с данным аппаратом.
- Не используйте поставляемый кабель питания для любой другой цели, кроме описанной ниже.
- Если ресивер не используется постоянно (например, вы уезжаете в отпуск), вытащите вилку кабеля питания из розетки.

1 Подключите поставляемый кабель питания к разъему AC IN на задней стороне ресивера.

2 Подключите другой конец к розетке.

- После подключения данного ресивера к розетке переменного тока, запускается процесс инициализации HDMI, занимающий от 2 секунд до 10 секунд. Во время данного процесса, любые операции недоступны. Во время данного процесса, на дисплее передней панели моргает индикатор **HDMI**, и данный ресивер можно включить только после остановки моргания. Данный процесс можно пропустить, установив функцию **Control** через HDMI на **OFF**. Подробнее о функции **Control** через HDMI, см. *Функция Control через HDMI* на стр. 46 .

Основная настройка

Переключение языка экранного меню (OSD Language)

Можно переключать язык, используемый для экрана графического интерфейса пользователя.

- В описаниях в данных инструкциях по эксплуатации используются англоязычные экраны ГИП.

1 Нажмите RECEIVER и включите ресивер и телевизор.

Убедитесь, что видеовход телевизора установлен на данный ресивер (например, при подключении данного ресивера к гнездам VIDEO на телевизоре, убедитесь, что выбран вход VIDEO).

2 Нажмите RECEIVER на пульте ДУ, затем нажмите HOME MENU.

На телевизоре отображается экран графического интерфейса пользователя (ГИП). Для перехода между экранами и выделенными пунктами меню используйте / / / и ENTER. Нажмите RETURN для выхода из текущего меню.

3 Выберите «System Setup» в Home Menu.

4 Выберите «OSD Language» в меню System Setup.

5 Выберите нужный язык.

6 Для переключения языка выберите «OK».

Настройка завершается и автоматически отображается меню System Setup.

Автоматическая регулировка оптимального звучания (Полная автоматическая настройка MCACC)

Полная автоматическая настройка MCACC измеряет акустические характеристики комнаты для прослушивания, с учетом внешних шумов, подключения громкоговорителей и размера громкоговорителей, и проверяет задержку канала и уровень канала. С ее помощью ресивер получает информацию от ряда тестовых тональных сигналов и на ее основе выбирает оптимальные параметры громкоговорителей и коррекции сигнала, наиболее подходящие для конкретной комнаты.

Важное предупреждение

- Во время процедуры Полной автоматической настройки MCACC микрофон и громкоговорители должны находиться в фиксированном положении.
- При использовании Полной автоматической настройки MCACC, все существующие выбираемые предустановки MCACC будут перезаписаны.
- Обязательно отсоедините наушники перед процедурой Полной автоматической настройки MCACC.

ПРЕДУПРЕЖДЕНИЕ

- Во время Полной автоматической настройки MCACC издаются очень громкие тестовые тональные сигналы.

ТНХ®

- ТНХ является торговой маркой THX Ltd., которая может быть зарегистрирована некоторыми инстанциями. Все права защищены.

1 Нажмите RECEIVER и включите ресивер и телевизор.

Убедитесь, что видеовход телевизора установлен на данный ресивер.

2 Подключите микрофон к гнезду MCACC SETUP MIC на передней панели.

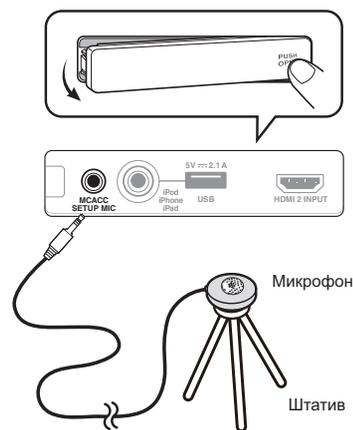

Проверьте, нет ли препятствий между громкоговорителями и микрофоном.

Если у вас есть штатив, используйте его для установки микрофона приблизительно на уровне уха на обычном месте слушателя. Если нет штатива, установите микрофон на чем-нибудь другом.

Установите микрофон на устойчивой поверхности. Расположение микрофона на любой из следующих поверхностей может сделать невозможным точное измерение:

- Диваны или другие мягкие поверхности.
- Высокие места как поверхность стола или спинка дивана.

Экран Полной автоматической настройки MCACC отображается при подключении микрофона.

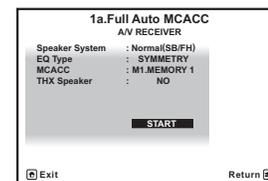

- Если экран ГИП не управлялся более пяти минут, отображается хранитель экрана.

3 Выберите параметры, которые требуется настроить.

- Когда отбираются данные для измерения, данные реверберационных характеристик (до и после калибровки), хранившиеся на данном ресивере, будут перезаписаны.
- Когда измерение производится на основе данных реверберационных характеристик, кроме SYMMETRY, данные не измеряются после исправления. Если требуется измерить после исправления данных, выполните измерение с помощью меню EQ Professional в настройке Manual MCACC (стр. 65).

Если громкоговорители подключены по любой схеме, кроме схемы Normal(SB/FH), обязательно установите Speaker System до запуска Полной автоматической настройки MCACC. См. *Настройка акустической системы* на стр. 71 .

- **Speaker System** – Отображает текущие настройки. Когда выбрана данная настройка и нажата ENTER, высветится экран выбора акустической системы. Выберите соответствующую акустическую систему, затем нажмите RETURN для возврата.

Если вы планируете применить двухполосное усиление к передним громкоговорителям или установить отдельную акустическую систему в другой комнате, прочтите *Настройка акустической системы* на стр. 71 и, прежде, чем перейти к шагу 4, убедитесь в том, что громкоговорители подключены соответствующим образом.

- **EQ Type** – Определяет, каким образом регулируется частотный баланс.
- **MCACC** – Шесть предустановок MCACC используются для хранения настроек объемного звучания для различных мест слушателей. Теперь просто выберите не используемую предустановку (затем ее можно переименовать, как описано в *Data Management* на стр. 69).
- **THX Speaker** – Выберите **YES** при использовании громкоговорителей THX (все громкоговорители, кроме передних громкоговорителей устанавливаются на **SMALL**). В других случаях оставьте настройку **NO**.

4 Нажмите **RECEIVER**, затем выберите **START**.

5 Следуйте инструкциям, отображаемым на экране.

Убедитесь, что микрофон подключен, а при использовании низкочастотного громкоговорителя - что он включен и установлен подходящий уровень громкости.

6 Дождитесь завершения тестовых тональных сигналов, затем подтвердите конфигурацию громкоговорителей на экране ГИП.

Когда ресивер издает тестовые тональные сигналы, чтобы определить какие громкоговорители установлены в системе, на экране отображается сообщение о состоянии. Во время вывода этих сигналов старайтесь соблюдать тишину.

Если при отображенном экране проверки конфигурации громкоговорителей в течение 10 секунд не было выполнено никакого действия, автоматически возобновляется процедура Полной автоматической настройки MCACC. В таком случае нет необходимости выбирать **OK** и нажимать **ENTER** на шаге 7.

- При наличии сообщений об ошибках (например, **Too much ambient noise!** или **Check microphone.**), после проверки внешнего шума (см. *Проблемы при использовании Автоматической настройки MCACC* на стр. 27) и проверки подключения микрофона выберите **RETRY**. Если кажется, что все идет как надо, можно просто выбрать пункт **GO NEXT** и продолжить.

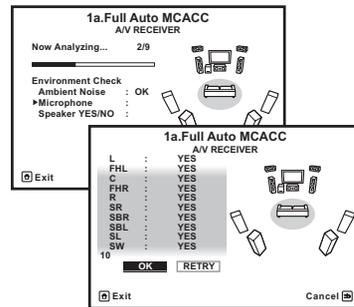

Конфигурация, показанная на экране, должна соответствовать фактическому набору громкоговорителей.

- При отображении сообщения **ERR** (или если отображается неверная конфигурация громкоговорителей), возможно, существует проблема с подключением громкоговорителей. Если неполадка не устраняется при выборе пункта **RETRY**, отключите питание и проверьте подключение громкоговорителей. Если кажется, что все идет как надо, можно просто

использовать **↑/↓** для выбора громкоговорителя и **←/→** для переключения настройки и продолжить.

- Если громкоговоритель не направлен на микрофон (место слушателя) или при использовании громкоговорителей, воздействующих на фазу (дипольных громкоговорителей, рефлексивных громкоговорителей, др.), может отображаться **Reverse Phase**, даже если громкоговорители были подключены соответствующим образом.

Если отображается **Reverse Phase**, это значит, что провода громкоговорителя могли быть подключены наоборот (+ и –). Проверьте подключения громкоговорителей.

— Если подключения были выполнены ошибочно, отключите питание, отсоедините кабель питания, затем заново выполните соответствующие подключения. После этого, заново выполните процедуру Полной автоматической настройки MCACC.

— Если подключения были выполнены правильно, выберите **GO NEXT** и продолжайте дальше.

7 Убедитесь в том, что выбран пункт **OK**, затем нажмите **ENTER**.

Пока ресивер издает больше тестовых тональных сигналов, чтобы определить оптимальные настройки ресивера, на экране отображается сообщение о состоянии.

Во время вывода этих сигналов также старайтесь соблюдать тишину. Это может занять от 3 до 10 минут.

8 Процедура Полной автоматической настройки MCACC завершается и снова автоматически отображается меню Home Menu.

Обязательно отсоедините микрофон от данного ресивера по окончании процедуры Полной автоматической настройки MCACC. Параметры, настроенные с помощью Полной автоматической настройки MCACC, должны обеспечивать превосходное объемное звучание системы, но эти параметры также можно настроить вручную с помощью *Меню Расширенной настройки MCACC* на стр. 63 или *Меню System Setup и Other Setup* на стр. 71 .

- В зависимости от характеристик комнаты, иногда для одинаковых громкоговорителей с диаметром динамика около 12 см настройка задает разные размеры. Исправить этот параметр можно вручную, руководствуясь указаниями *Ручная настройка громкоговорителей* на стр. 71 .
- Настройка расстояния до низкочастотного громкоговорителя может быть больше фактического расстояния от места слушателя. Эта настройка должна быть точной (с учетом задержки и характеристик комнаты) и обычно не требует изменения.
- При неправильных результатах измерений во время Полной автоматической настройки MCACC из-за взаимодействия громкоговорителей и среды просмотра, рекомендуется отрегулировать настройки вручную.

Проблемы при использовании Автоматической настройки MCACC

Если условия комнаты не подходят для Автоматической настройки MCACC (слишком сильные фоновые шумы, эхо от стен,

препятствия, заслоняющие громкоговорители от микрофона), результаты настройки могут быть неверными. Проверьте, не влияют ли на эти условия бытовые приборы (кондиционер, холодильник, вентилятор и т.д.), и при необходимости отключите их. Если на дисплее передней панели отображаются какие-либо инструкции, выполните их.

- Некоторые старые модели телевизоров могут создавать помехи микрофону. В этом случае выключите телевизор во время выполнения Автоматического настройки MCACC.

Меню Input Setup

Установка настроек в меню **Input Setup** необходима лишь в том случае, если при подключении цифрового оборудования не использовались настройки по умолчанию (см. *Стандартные и возможные настройки функций входа* на стр. 28). В этом случае, ресивер должен получить информацию о том, какое оборудование подключено к какому разъему, чтобы кнопки на пульте ДУ соответствовали подключенным компонентам.

1 Нажмите **RECEIVER** на пульте ДУ, затем нажмите **HOME MENU**.

На телевизоре отображается экран графического интерфейса пользователя (ГИП). Для перехода между экранами и выделенными пунктами меню используйте **↑/↓/←/→** и **ENTER**. Нажмите **RETURN** для выхода из текущего меню.

2 Выберите «System Setup» в Home Menu.

3 Выберите «Input Setup» в меню System Setup.

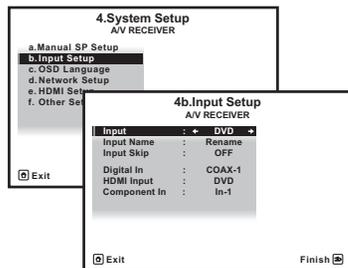

4 Выберите функцию входа, которую необходимо настроить.

Названия по умолчанию соответствуют названиям рядом с терминалами на задней панели (например, **DVD** или **BD**), которые в

свою очередь, соответствуют названиям на пульте ДУ.

5 Выберите вход(ы), к которому(ым) подключен используемый компонент. Например, если у используемого проигрывателя DVD имеется только оптический выход, для настройки **Digital In** функции входа **DVD** понадобится изменить функцию с **COAX-1** (по умолчанию) на оптический вход, если подключились к нему. Нумерация (от **OPT-1** до **OPT-2**) соответствует номерам у входов на задней стороне ресивера.

6 По завершению, перейдите к настройкам для других функций входа. В дополнение к назначению входных гнезд, имеются опционные настройки:

- **Input Name** – Для простоты идентификации можно изменить название функции входа. Для этого выберите **Rename**, или **Default** для возврата к настройке системы по умолчанию.
- **Input Skip** – При установке на **ON**, такая функция приема пропускается при выборе функции приема от **INPUT SELECT**. (**DVD** и другие функции входа все еще могут выбираться напрямую от кнопок функций входа.)

7 По завершению нажмите RETURN. Вы вернетесь в меню **System Setup**.

Стандартные и возможные настройки функций входа

Терминалы на ресивере в принципе соответствуют названиям функций входа. Если компоненты подключены иным образом, отличным от стандартного подключения, показанного ниже (или дополнительно), для получения информации о том, как сообщить ресиверу о подключенном оборудовании,

см. *Меню Input Setup* на стр. 28 . Точками (●) обозначены возможные назначения.

Функция входа	Терминалы входа		
	Digital	HDMI	Component
DVD	COAX-1	(DVD)	IN 1
BD		(BD)	
TV/SAT	OPT-1	● <a, b>	●
DVR/BDR	OPT-2	(DVR/BDR)	IN 2
VIDEO 		(VIDEO)	●
VIDEO 1 <c>		(VIDEO 1)	●
VIDEO 2 <c>			
HDMI 1 		IN 1	
HDMI 2 		(HDMI 2)	
HOME MEDIA GALLERY			
iPod/USB			
CD	COAX-2	● 	
CD-R/TAPE			
TUNER			
ADAPTER PORT			

- a При установке функции **Control** через HDMI на **ON**, невозможно выполнить назначения (см. *Функция Control через HDMI* на стр. 46).
- b Только VSX-1021
- c Только VSX-921

Настройка режима управления

Данный ресивер оборудован большим количеством функций и настроек. Функция режима управления предназначена для пользователей, которым трудно легко использовать данные функции и настройки. Для **Operation Mode** можно выбрать один из двух настроек: **Expert** и **Basic**.

1 Нажмите **RECEIVER** на пульте ДУ, затем нажмите **HOME MENU**.

На телевизоре отображается экран графического интерфейса пользователя (ГИП). Для перехода между экранами и выделенными пунктами меню используйте **↑/↓/←/→** и **ENTER**. Нажмите **RETURN** для выхода из текущего меню.

2 Выберите «Operation Mode Setup» в Home Menu.

3 Выберите нужную настройку режима управления.

- **Expert** (по умолчанию) – Пользователи могут сами настраивать все функции.
- **Basic** – Количество управляемых функций ограничено, и функции, управление которыми недоступно, настраиваются автоматически для достижения качества звучания и картинки, рекомендованного Pioneer. Ниже показаны функции, которыми можно управлять. При необходимости их можно настраивать, руководствуясь инструкциями по эксплуатации.

Управляемые функции/параметры	Описания	Стр.
HOME MENU		
Full Auto MCACC	Легкое выполнение высокочастотных настроек звукового поля.	26

Управляемые функции/параметры	Описания	Стр.
Input Name	Для облегчения использования можно поменять имена входов.	28
Input Skip	Неиспользуемые входы упускаются (не отображаются).	28
Software Update	Обновление программного обеспечения до самой последней версии.	77
Network Information	Проверка IP-адреса ресивера.	76
Pairing Bluetooth Setup	Спаривание устройства Bluetooth через AS-BT100 или AS-BT200.	35
Аудиопараметры		
MCACC	Выбор любимой предустановленной памяти MCACC.	49
DELAY	Настройка времени задержки всего звучания.	49
S.RTRV	Высококачественное восстановление сжатого звучания.	49
DUAL	Двойная монофоническая аудионастройка.	49
V.5B	Создание звучания виртуального заднего канала объемного звучания для воспроизведения.	49

Управляемые функции/параметры	Описания	Стр.
V.HEIGHT	Создание звучания виртуального верхнего канала для воспроизведения.	49
Другие функции		
INPUT SELECT (INPUT SELECTOR)	Переключение входа.	30
MASTER VOLUME +/-, MUTE	Используйте для установки уровня громкости для прослушивания.	30
LISTENING MODE	Можно только выбирать режимы, рекомендованные Pioneer.	37
PQLS	Воспроизведение с использованием функции PQLS.	48
PHASE CTRL (Управление фазой)	Воспроизведение с корректирующим сдвигом фазы нижнего диапазона.	39
SOUND RETRIEVER AIR	Переключение входа на ADAPTER PORT и высококачественное воспроизведение сжатого звучания.	36
iPod iPhone iPad DIRECT CONTROL	Переключение входа на iPod/USB и установка режима, позволяющего производить управление от iPod.	31

4 По завершению нажмите **RETURN**. Вы вернетесь в Home Menu.

Основные операции воспроизведения

Воспроизведение источника

В данном разделе приведены основные инструкции по воспроизведению источника (например, диска DVD) с помощью системы домашнего кинотеатра.

1 Включите компоненты системы и ресивер.

Сначала включите компонент воспроизведения (например, проигрыватель DVD), телевизор и низкочастотный громкоговоритель (при наличии), затем ресивер (нажмите **RECEIVER**).

Убедитесь, что видеовход телевизора установлен на данный ресивер.

2 Выберите функцию входа, которую требуется воспроизвести.

Можно использовать кнопки функций входа на пульте ДУ, **INPUT SELECT**, или регулятор **INPUT SELECTOR** на передней панели.

- Если необходимо вручную переключить тип входного сигнала, нажмите **SIGNAL SEL** (стр. 39).

3 Нажмите **RECEIVER** для установки в режим управления ресивером.

4 Нажав **AUTO/ALC/DIRECT (AUTO SURR/ALC/STREAM DIRECT)**, выберите **«AUTO SURROUND»** и запустите воспроизведение источника.

Если воспроизводится источник с объемным звучанием в формате Dolby Digital или DTS, звучание должно быть объемным. Если воспроизводится стереофонический источник, в режиме прослушивания по умолчанию звучание будет воспро-

изводиться через передние правый и левый громкоговорители.

- Возможно, потребуется проверить настройки цифрового аудиовыхода на проигрывателе DVD или цифровом спутниковом ресивере. Он должен быть установлен на вывод аудиосигнала в формате Dolby Digital, DTS и 88,2 кГц / 96 кГц PCM (2-канальный), а если имеется параметр MPEG audio, выберите конвертирование сигнала MPEG audio в формат PCM.
- Для получения информации о различных способах прослушивания источников см. также *Прослушивание системы* на стр. 37.

На дисплее передней панели можно проверить, правильно-ли выполняется многоканальное воспроизведение. Подробнее, см. *Автоматическая настройка объемного звучания, ALC и Прямой поток с различными форматами входного сигнала* на стр. 91. При использовании заднего громкоговорителя объемного звучания, при воспроизведении сигналов Dolby Digital отображается **DD+PLIX MOVIE**, и при воспроизведении 5.1-канальных сигналов DTS отображается **DTS+Neo:6**.

Если информация на дисплее не соответствует входному сигналу и режиму прослушивания, проверьте подключения и настройки.

5 С помощью **MASTER VOLUME +/-** отрегулируйте уровень громкости.

Выключите звучание громкоговорителей телевизора, чтобы все звуковые сигналы выводились через громкоговорители, подключенные к данному ресиверу.

Воспроизведение источника через подключение HDMI

- С помощью **INPUT SELECT** выберите функцию входа, подключенную к входным терминалам HDMI ресивера. Данную операцию также можно выполнить с помощью регулятора **INPUT SELECTOR** на передней панели, или повторно нажимая **HDMI** на пульте ДУ.

- Установите параметр **HDMI**, как описано в *Настройка аудиоопций* на стр. 49 в положении **THROUGH**, если необходимо прослушать аудиовыход от телевизора через HDMI (звучание от данного ресивера не будет слышаться).
- Если видеосигнал не отображается на телевизоре, попробуйте отрегулировать настройки разрешения используемого компонента или дисплея. Учтите, что некоторые компоненты (например, игровые видеоприставки) имеют разрешение, преобразование которого невозможно. В таком случае, используйте аналоговое видеоподключение.

Воспроизведение iPod

Данный ресивер оборудован терминалом **iPod iPhone iPad USB**, который позволяет управлять воспроизведением аудиоматериала на iPod с помощью органов управления данного ресивера.

- Данный ресивер совместим с аудио и видеосигналами от iPod nano (только аудиосигналы для iPod nano 1G/2G), iPod пятого поколения (только аудиосигналы), iPod classic, iPod touch, iPhone и iPad. Однако, некоторые функции некоторых моделей могут быть ограничены. Ресивер несовместим с iPod shuffle.
- Данный ресивер был разработан и протестирован с версией программного

обеспечения iPod/iPhone/iPad, указанной на вебсайте Pioneer (<http://pioneer.jp/homeav/support/ios/eu/>).

- Установка других версий программного обеспечения, кроме указанных на вебсайте Pioneer, может привести к несовместимости iPod/iPhone/iPad с данным ресивером.
- iPod, iPhone и iPad лицензирован для воспроизведения незащищенных авторскими правами материалов или материалов, на которые владелец имеет легальное разрешение для воспроизведения.
- Управление такими устройствами, как эквалайзер, при помощи этого ресивера невозможно, поэтому перед подключением рекомендуется выключить эквалайзер.
- Pioneer не может принять ответственность ни при каких обстоятельствах за любую прямую или косвенную потерю по причине неудобства или потери записанного материала из-за сбоя iPod.
- При прослушивании дорожки на iPod в основной зоне, можно управлять подзоной, но невозможно прослушивать другую дорожку в подзоне, кроме дорожки, воспроизводящейся в основной зоне.

1 Нажмите **RECEIVER** и включите ресивер и телевизор.

См. *Подключение iPod* на стр. 23.

- Также можно управлять iPod от самого iPod, без использования телевизионного экрана. Подробнее, см. *Переключение управлением iPod* на стр. 31.

2 Нажмите **iPod USB** на пульте ДУ для переключения ресивера на устройство iPod/USB.

Во время проверки подключения и приеме данных от iPod ресивером на экране ГИП отображается **Loading**.

После отображения на дисплее меню iPod Top можно управлять воспроизведением музыки от iPod.

- При подключении к данному ресиверу, органы управления iPod становятся недействительными.

Воспроизведение аудиофайлов, сохраненных на iPod

Для управления песнями на iPod, можно воспользоваться экраном ГИП на телевизоре, подключенном к данному ресиверу. Также можно управлять всеми операциями для музыки на дисплее передней панели данного ресивера.

- Помните, что знаки, которые не могут отображаться на данном ресивере, отображаются как #.
- Данная функция недоступна для фотографий на iPod. Для отображения фотографий, переключите управление iPod на iPod (см. *Переключение управлением iPod* на стр. 31).

Поиск материала для воспроизведения

После подключения iPod к данному ресиверу, можно пролистать песни, сохраненные на iPod по спискам воспроизведения, именам исполнителей, названиям альбомов, названиям песен, жанрам или композиторам, аналогично непосредственному использованию iPod.

1 С помощью ↑/↓ выберите «Music» в меню iPod Top.

2 С помощью ↑/↓ выберите категорию, затем нажмите ENTER для пролистывания этой категории.

- Для возврата на предыдущий уровень в любой момент времени нажмите RETURN.

3 С помощью ↑/↓ для пролистывания выбранной категории (напр., альбомы).

- Для перемещения на предыдущий/следующий уровень используйте ←/→.

4 Продолжайте пролистывание до тех пор, пока не будет выбран материал, который необходимо воспроизвести, затем нажмите ► для запуска воспроизведения.



Примечание

- Можно воспроизвести все произведения в определенной категории, выбрав пункт All в верхней части списка каждой категории. Например, можно воспроизвести все произведения определенного исполнителя.

Основные органы управления воспроизведением

Кнопки пульта ДУ данного ресивера могут использоваться для основных функций воспроизведения файлов, сохраненных на iPod.

- Нажмите **iPod USB** для переключения пульта ДУ в режим управления iPod/USB.

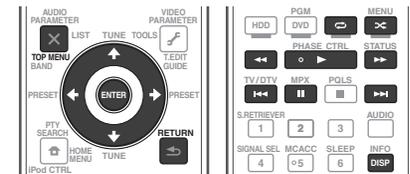

- Во время воспроизведения аудиокниги, нажимайте ↑/↓ для переключения скорости воспроизведения: Быстрая ↔ Обычная ↔ Медленная.

Переключение управлением iPod

Можно переключать управление iPod на iPod и ресивер.

- Данная функция недоступна при подключении iPod пятого поколения или iPod nano первого поколения.

1 Нажмите iPod CTRL для переключения органов управления iPod.

Эта операция переключает управление и дисплей на iPod, а пульт ДУ и экран ГИП данного ресивера становятся недействующими.

2 Для переключения на управление от ресивера, снова нажмите iPod CTRL.



Примечание

- Вход ресивера можно переключить на iPod одним действием, нажав кнопку **iPod iPhone iPad DIRECT CONTROL** на передней панели и включив режим управления iPod на iPod.

Воспроизведение устройства USB

Файлы можно воспроизводить с интерфейса USB в передней части данного ресивера.

- Совместимые устройства USB включают внешние магнитные жесткие диски, переносные устройства флэш-памяти (особенно ключи) и цифровые аудиоплееры (MP3 плееры) формата FAT16/32.
- Компания Pioneer не может гарантировать совместимость (управление и/или питание от шины) со всеми запоминающими устройствами большой емкости USB и не несет ответственности за любую потерю данных, возможную при подключении к данному ресиверу.

1 Нажмите RECEIVER и включите ресивер и телевизор.

См. *Подключение устройства USB* на стр. 23.

- При отсоединении устройства с интерфейсом USB убедитесь в том, что ресивер находится в режиме ожидания.

2 Нажмите iPod USB на пульте ДУ для переключения ресивера на устройство iPod/USB.

Loading отображается на экране ГИП, когда данный ресивер начинает распознавание подключенного устройства USB. Когда на дисплее отображается меню **USB Top**, можно воспроизводить от устройства USB.



Примечание

При отображении сообщения **Over Current** на дисплее, это означает, что требования по питанию у устройства USB слишком высоки, чем возможно на данном ресивере. Попробуйте выполнить пункты ниже:

- Выключите ресивер, затем включите снова.
- Заново подключите устройство USB к отключенному ресиверу.
- Для питания устройства USB используйте специальный адаптер переменного тока (поставляемый с устройством).

Если это не является решением проблемы, скорее всего используемое устройство USB несовместимо.

Воспроизведение аудиофайлов, сохраненных на устройстве памяти USB

На Шаг 2 (ниже) можно выбрать максимум до 8 уровней. Также, можно отобразить и воспроизвести до 30 000 папок и файлов внутри устройства памяти USB.

- Учтите, что нелатинские символы в списке воспроизведения отображаются как #.

1 С помощью ↑/↓ выберите «Music» в меню USB Top.

2 С помощью ↑/↓ выберите папку, затем нажмите ENTER для перелистывания той папки.

- Для возврата на предыдущий уровень в любой момент времени нажмите RETURN.

3 Продолжайте пролистывание до тех пор, пока не будет выбран материал, который необходимо воспроизвести, затем нажмите ► для запуска воспроизведения.

- Данный ресивер не может воспроизводить аудиофайлы, защищенные авторскими правами.
- Данный ресивер не может воспроизводить аудиофайлы, защищенные по системе DRM.

Основные органы управления воспроизведением

Кнопки пульта ДУ данного ресивера могут использоваться для основных функций воспроизведения файлов, сохраненных на устройствах памяти USB.

- Нажмите iPod USB для переключения пульта ДУ в режим управления iPod/USB.

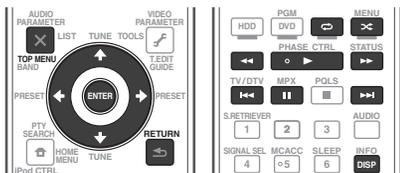

Воспроизведение файлов фотографий, сохраненных на устройстве памяти USB

- Файлы фотографий не могут воспроизводиться в под-зоне.

1 С помощью ↑/↓ выберите «Photos» в меню USB Top.

2 С помощью ↑/↓ выберите папку, затем нажмите ENTER для перелистывания той папки.

- Для возврата на предыдущий уровень в любой момент времени нажмите RETURN.

3 Продолжайте пролистывание до тех пор, пока не будет выбран материал, который необходимо воспроизвести, затем нажмите ► для запуска воспроизведения.

Выбранный материал отображается во весь экран и запускается показ слайдов.

После запуска показа слайдов, для воспроизведения и паузы нажимайте ENTER (только при установке Theme в Slideshow Setup на Normal (OFF)).

- Если показ слайдов оставался в режиме паузы в течение пяти минут, заново отображается экран списка.

Основные органы управления воспроизведением

Кнопка(и)	Назначение
ENTER, ►	Запуск отображения фотографий или запуск показа слайдов.
RETURN, ◀	Остановка проигрывателя и возврат на предыдущее меню.
◀◀	Отображение предыдущего материала фотографии.
▶▶	Отображение следующего материала фотографии.
	Пауза/отмена паузы показа слайдов.
DISP	Отображение информации фотографии.

- a Данная кнопка может использоваться только при установке Theme в Slideshow Setup на Normal (OFF).

Slideshow Setup

Здесь производятся различные настройки для воспроизведения файлов фотографий в режиме показа слайдов.

1 С помощью ↑/↓ выберите «Slideshow Setup» в меню USB Top.

2 Выберите нужную настройку.

- Theme – Добавление различных эффектов к показу слайдов.
- Interval – Установка интервала для переключения фотографий. В зависимости от настройки Theme данная функция может быть недоступна.
- BGM – Воспроизведение музыкальных файлов, сохраненных на устройстве USB, с одновременным отображением фотографий.
- Music Select – Выберите папку с музыкальными файлами для воспроизведения, когда BGM установлен на ON.

3 По завершению нажмите RETURN.

Вы вернетесь в меню USB Top.

О воспроизводимых форматах файлов

Функция USB данного ресивера поддерживает следующие форматы файлов. Помните, что некоторые форматы файлов недоступны для воспроизведения, хотя они отмечены как воспроизводимые форматы файлов.

Музыкальные файлы

Категория	Расширение	Поток		
MP3 <a>	.mp3	MPEG-1, 2, 2.5 Audio Layer-3	Частота дискретизации	8 кГц до 48 кГц
			Квантованная битовая скорость	16 бит
			Канал	2-кан.
			Битовая скорость	8 кб/сек до 320 кб/сек
			VBR/CBR	Поддерживается/Поддерживается
WAV	.wav	LPCM	Частота дискретизации	32 кГц, 44,1 кГц, 48 кГц
			Квантованная битовая скорость	8 бит, 16 бит
			Канал	2-кан., монофонический
WMA	.wma	WMA8/9 	Частота дискретизации	8 кГц до 48 кГц
			Квантованная битовая скорость	16 бит
			Канал	2-кан.
			Битовая скорость	8 кб/сек до 320 кб/сек
			VBR/CBR	Поддерживается/Поддерживается

a «Технология декодирования аудиосигналов MPEG Layer-3 лицензирована от Fraunhofer IIS и Thomson multimedia.»

b Могут воспроизводиться файлы, закодированные с помощью Windows Media Codec 9, но некоторые части стандарта не поддерживаются; в частности, Pro, Lossless, Voice.

Файлы фотографий

Категория	Расширение	Формат	Разрешение
JPEG	.jpg .jpeg .jpe .jif .jiff	Соответствие следующим условиям: • Основные характеристики формата JPEG (включая файлы, записанные в формате Exif/DCF) • Y:Cb:Cr - 4:4:4, 4:2:2 или 4:2:0	От 30 до 8184 пикселей по вертикали, от 40 до 8184 пикселей по горизонтали

Прослушивание радиопередач

В приведенных ниже пунктах описывается процедура настройки на радиостанцию диапазона FM и AM с использованием функций автоматической (поиск) или ручной (пошаговой) настройки. Если уже известна частота радиостанции, которую необходимо прослушать, перейдите к Непосредственное указание частоты ниже. Выполнив настройку на радиостанцию, ее частоту можно сохранить в памяти для последующего вызова. Более подробно об этом см. *Сохранение предустановленных радиостанций* на стр. 33 .

- 1 **Нажмите TUNER для выбора тюнера.**
- 2 **При необходимости с помощью BAND выберите диапазон (FM или AM).**
- 3 **Выполните настройку на радиостанцию.**

Это можно сделать тремя способами, описанными ниже:

- **Автоматическая настройка** – Для выполнения поиска в выбранном диапазоне нажмите одну из **TUNE ↑/↓** и удерживайте ее нажатой примерно одну секунду. Ресивер начнет поиск следующей радиостанции и прекратит его, когда она будет обнаружена. Повторите эти действия для поиска других радиостанций.
- **Ручная настройка** – Для пошагового изменения частоты нажимайте **TUNE ↑/↓**.
- **Ускоренная настройка** – Для выполнения ускоренной настройки нажмите и удерживайте нажатой одну из **TUNE ↑/↓**. Отпустите кнопку по достижению нужной частоты.

Улучшение звучания в диапазоне FM

Если индикатор **TUNED** или **STEREO** не высвечивается при настройке на радиостанцию FM по причине слабого сигнала, нажмите **MPX** для переключения ресивера в режим монофонического приема. При этом качество звука должно повыситься, и вы сможете получать удовольствие от прослушивания.

Использование Neural Surround

Данная функция использует технологии Neural Surround™ для достижения оптимального объемного звучания радиотрансляции FM.

- Во время прослушивания радиопередачи FM, нажмите **AUTO/ALC/DIRECT** для использования Neural Surround.
- Режим Neural Surround также можно выбрать с помощью **STANDARD**.

Непосредственное указание частоты

- 1 **Нажмите TUNER для выбора тюнера.**
- 2 **При необходимости с помощью BAND выберите диапазон (FM или AM).**
- 3 **Нажмите D.ACCESS (Прямой доступ).**
- 4 **С помощью цифровых кнопок введите частоту радиостанции.**

Например, для настройки на радиостанцию с частотой **106.00 (FM)** нажмите **1, 0, 6, 0, 0**. Если при вводе частоты будет допущена ошибка, дважды нажмите **D.ACCESS** для отмены частоты и ее повторного ввода.

Сохранение предустановленных радиостанций

Если вы часто слушаете какую-либо определенную радиостанцию, очень удобно,

если она будет сохранена в памяти ресивера для последующего ее быстрого вызова в любой момент с целью прослушивания. Это экономит усилия, устраняя необходимость периодической ручной настройки. В памяти данного ресивера может храниться до 63 радиостанций, занесенных в семь банков или классов (от А до G) по 9 радиостанций в каждом.

1 Выполните настройку на радиостанцию, которую требуется занести в память.

Подробнее, см. *Прослушивание радиопередач* на стр. 33 .

2 Нажмите T.EDIT (TUNER EDIT).

На дисплее отобразится индикация **PRESET MEMORY**, а затем начнет моргать класс памяти.

3 Нажмите CLASS для выбора одного из семи классов, затем нажмите PRESET \leftarrow/\rightarrow для выбора нужной предустановленной радиостанции.

Для выбора предустановленных радиостанций также можно использовать цифровые кнопки.

4 Нажмите ENTER.

После нажатия **ENTER** класс и номер предустановленной радиостанции перестанут моргать, и ресивер сохранит радиостанцию в память.

Прослушивание предустановленных радиостанций

1 Нажмите TUNER для выбора тюнера.

2 Нажмите CLASS, чтобы выбрать класс, в котором сохранена станция.

Повторно нажимайте для переключения классов от А до G.

3 Нажимая PRESET \leftarrow/\rightarrow , выберите нужную предустановленную радиостанцию.

- Для вызова предустановленной радиостанции можно также использовать цифровые кнопки на пульте ДУ.

Присвоение имен предустановленным радиостанциям

Чтобы легче различать предустановленные радиостанции, им можно присвоить имена.

1 Выберите предустановленную радиостанцию, которой необходимо присвоить имя.

Для этого, см. *Прослушивание предустановленных радиостанций* на стр. 34 .

2 Нажмите T.EDIT (TUNER EDIT).

На дисплее отобразится индикация **PRESET NAME**, а затем на месте ввода первого символа появится моргающий курсор.

3 Введите нужное имя.

Используйте \uparrow/\downarrow для выбора знака, \leftarrow/\rightarrow для установки позиции, и **ENTER** для подтверждения выбора.



Примечание

- Для удаления имени радиостанции, просто выполните повторно шаги от 1 до 3 и введите вместо имени восемь пробелов.
- Присвоив предустановленной радиостанции имя, можно нажать **DISP** во время прослушивания радиостанции, чтобы на дисплее попеременно отображались это имя и частота.

Знакомство с системой RDS

Система радиоданных (RDS) - это система, которая используется большинством радиостанций в диапазоне FM для предоставления слушателям различной информации

- например, названия радиостанции или транслируемой программы. Одной из функций системы RDS является возможность поиска радиостанции, транслирующей требуемый тип программы. Например, можно осуществлять поиск радиостанции, которая транслирует программы в жанре **JAZZ**.

Возможен поиск следующих типов программ:

- В дополнение, имеется два других типа программ - **TEST** и **NONE**. Невозможно выполнять их поиск.

NEWS - Новости	FINANCE - Биржевые сводки, коммерческая, торговая информация и т.д.
AFFAIRS - Текущие события	CHILDREN - Программы для детей
INFO - Общая информация	SOCIAL - Общественная жизнь
SPORT - Спорт	RELIGION - Программы о религии
EDUCATE - Образовательная информация	PHONE IN - Программы, предусматривающие обсуждение какой-либо темы и общение со слушателями по телефону
DRAMA - Радиоспектакли и т.д.	TRAVEL - Путешествия и отдых
CULTURE - Национальная и местная культурная жизнь, театр и т.д.	LEISURE - Свободное время, интересы и хобби
SCIENCE - Наука и техника	JAZZ - Джазовая музыка
VARIED - Программы, построенные на беседе или общении, например викторины или интервью.	COUNTRY - Музыка «кантри»
POP M - Поп-музыка	NATION M - Популярная музыка не на английском языке
ROCK M - Рок-музыка	OLDIES - Популярная музыка 1950-х и 1960-х годов
EASY M - Легкая музыка	FOLK M - Народная музыка
LIGHT M - Легкая классическая музыка	DOCUMENT - Публицистические программы
CLASSICS - Серьезная классическая музыка	
OTHER M - Музыка, не относящаяся к перечисленным категориям	
WEATHER - Сводки и прогнозы погоды	

Поиск программ RDS

Одной из наиболее полезных функций системы RDS является возможность поиска радиопрограмм определенного типа. Можно выполнять поиск любых типов программ, указанных выше.

1 Нажмите TUNER для выбора диапазона FM.

- Система RDS доступна только в диапазоне FM.

2 Нажмите PTY SEARCH.

На дисплее отображается **PTY SEARCH**.

3 Нажимайте PRESET \leftarrow/\rightarrow для выбора нужного типа программы.

4 Нажмите ENTER для поиска программы заданного типа.

Система запускает поиск совпадающего типа по всем частотам. Когда такая радиостанция будет обнаружена, поиск останавливается, и радиостанция воспроизводится в течение пяти секунд.

5 Если вы хотите продолжить прослушивание радиостанции, удерживайте нажатой ENTER в течение пяти секунд.

Если не будет нажата **ENTER**, поиск возобновляется.

Если отображается **NO PTY**, значит, тюнеру в процессе поиска не удалось обнаружить программу заданного типа.

- RDS выполняет поиск по всем частотам. Если не удается найти тип программы среди всех частот, отображается **NO PTY**.

Отображение информации RDS

Используйте кнопку **DISP** для отображения различных видов доступной информации RDS.

- При возникновении помех некоторые символы на дисплее RT могут отображаться неправильно.

- Если на дисплее RT отобразится сообщение **NO RT DATA**, значит, радиостанция не передает данных радиотекста.
- Если отображается **NO PS DATA** на дисплее PS, это означает, что нет данных PS для приема.
- Если отображается **NO PTY DATA** на дисплее PTY, это означает, что нет данных PTY для приема.

● **Нажмите DISP для получения информации RDS.**

При каждом нажатии кнопки дисплей изменится следующим образом:

- Радиотекст (RT) – Сообщения, передаваемые радиостанцией. Например, радиостанция, передающая ток-шоу может передавать номер телефона в виде радиотекста.
- Имя программной услуги (PS) – Название радиостанции.
- Тип программы (PTY) – Отображает вид программы, транслируемой в данный момент.
- Текущая частота тюнера.

Bluetooth ADAPTER для беспроводного прослушивания музыки



Беспроводное воспроизведение музыки

При подключении Bluetooth ADAPTER (AS-BT100 или AS-BT200) к данному аппарату, можно по беспроводной связи прослушивать музыку от изделия, оборудованного беспроводной технологией Bluetooth (мобильный телефон, цифровой музыкальный плеер, др.). Также, используя отдельно продающийся передатчик, поддерживающий беспроводную технологию Bluetooth,

можно прослушивать музыку с устройства, не оборудованного беспроводной технологией Bluetooth. Модели AS-BT100 и AS-BT200 поддерживают функцию защиты материала SCMS-T, таким образом музыку также можно прослушивать на устройствах, оборудованных беспроводной технологией Bluetooth тип SCMS-T.

Управление от пульта ДУ

Пульт ДУ, поставляемый с данным аппаратом, позволяет прослушивать и приостанавливать носитель и также выполнять другие операции.

- Требуется, чтобы устройство, оборудованное беспроводной технологией Bluetooth, поддерживало конфигурации AVRCP.
- Управление от пульта ДУ не гарантируется для всех устройств, оборудованных беспроводной технологией Bluetooth.

Спаривание Bluetooth ADAPTER и устройства, оборудованного беспроводной технологией Bluetooth

«Спаривание» должно быть выполнено до запуска воспроизведения материала по беспроводной технологии Bluetooth через Bluetooth ADAPTER. Обязательно выполните спаривание при использовании системы в первый раз или при каждом удалении данных спаривания. Спаривание необходимо для регистрации устройства, оборудованного беспроводной технологией Bluetooth, для установления связи Bluetooth. Подробнее, см. также инструкции по эксплуатации к устройству, оборудованному беспроводной технологией Bluetooth.

- Спаривание требуется выполнить при использовании устройства, оборудованного беспроводной

технологией Bluetooth и Bluetooth ADAPTER в первый раз.

- Для установления связи Bluetooth спаривание должно быть произведено на системе и устройстве, оборудованном беспроводной технологией Bluetooth.
- Если для кода безопасности устройства, оборудованного беспроводной технологией Bluetooth установлено «0000», нет необходимости выполнять настройку кода безопасности на ресивере. Нажав ADPT, установите вход ADAPTER PORT, затем выполните операцию спаривания на устройстве, оборудованном беспроводной технологией Bluetooth. При успешном спаривании нет необходимости выполнять операцию спаривания ниже.
- Только при использовании AS-BT200: Данный аппарат соответствует техническим характеристикам Bluetooth Вер. 2.1. Когда данное устройство и другое устройство, оборудованное беспроводной технологией Bluetooth, соответствуют техническим характеристикам Bluetooth Вер. 2.1, их спаривание возможно без необходимости ввода пароля. В таком случае секретный код может отображаться на данном ресивере и на устройстве, оборудованном беспроводной технологией Bluetooth. В таком случае убедитесь, что одинаковый секретный код отображается на данном ресивере и на устройстве, оборудованном беспроводной технологией Bluetooth, затем выберите YES с помощью клавиш ← и → и нажмите ENTER. Затем также выполните операцию подключения на подключаемом устройстве Bluetooth. Если секретный код не совпадает с кодом, отображаемым на подключаемом устройстве Bluetooth, выберите NO для отмены спаривания, затем попытайтесь еще раз.

Нажав **ADPT**, установите вход **ADAPTER PORT**, затем выполните операцию спаривания на устройстве, оборудованном беспроводной технологией *Bluetooth*. При успешном спаривании нет необходимости выполнять операцию спаривания ниже.

- Выполняйте спаривание одного устройства за раз.
- При подключении данного ресивера через подключения *Bluetooth* с устройством, оборудованном функцией *Bluetooth* для прослушивания музыки, не подключайте через подключение *Bluetooth* к оборудованному технологией *Bluetooth* любые другие устройства, кроме данного ресивера. Если подключение *Bluetooth* уже установлено с устройством, кроме данного ресивера, отсоедините другое устройство и затем подключите данный ресивер.

1 Нажмите **RECEIVER** на пульте ДУ, затем нажмите **HOME MENU**.

2 Выберите пункт «System Setup» и нажмите **ENTER**.

3 Выберите пункт «Other Setup» и нажмите **ENTER**.

4 Выберите пункт «Pairing Bluetooth Device» и нажмите **ENTER**.

5 Выберите нужную настройку «Passcode».

Выберите одинаковый секретный код, как на подключаемом устройстве, оборудованном беспроводной технологией *Bluetooth*.

- **0000/1234/8888** – Выберите секретный код из данных опций. Данные секретные коды могут использоваться в большинстве случаев.
- **Others** – Выберите секретный код, кроме кодов, указанных выше.

6 При выборе «Others» на шаге 5, введите секретный код.

Используйте **↑/↓** для выбора цифры и **←/→** для перемещения курсора.

7 Следуя инструкциям на экране ГИП, выполните спаривание с устройством, оборудованном беспроводной технологией *Bluetooth*.

Включите устройство, оборудованное беспроводной технологией *Bluetooth*, с которым необходимо выполнить спаривание, разместите его возле ресивера и установите его в режим спаривания.

8 Убедитесь, что *Bluetooth ADAPTER* обнаружен на устройстве, оборудованном беспроводной технологией *Bluetooth*.

Когда подключено устройство, оборудованное беспроводной технологией *Bluetooth*: **CONNECTED** отображается на дисплее ресивера.

- Система может отображать только буквенно-цифровые знаки. Другие знаки могут не отображаться соответствующим образом.

Когда устройство, оборудованное беспроводной технологией *Bluetooth*, не подключено:

Перейдите обратно на шаг 5 для установки секретного кода. В таком случае, выполните операцию на устройстве, оборудованном беспроводной технологией *Bluetooth*.

9 В списке устройств, оборудованных беспроводной технологией *Bluetooth*, выберите *Bluetooth ADAPTER* и введите секретный код, выбранный на шаге 5.

- Секретный код в некоторых случаях может указываться как **PASSKEY** или **PIN** код.

Прослушивание музыки с устройства, оборудованного беспроводной технологией *Bluetooth*, на данной системе

1 Нажмите **ADPT** на пульте ДУ для переключения ресивера на вход **ADAPTER PORT**.

- Вход **ADAPTER PORT** также можно выбрать, нажав **SOUND RETRIEVER AIR** на ресивере. В таком случае автоматически выбирается оптимальный режим прослушивания (**SOUND RETRIEVER AIR**).
- Если *Bluetooth ADAPTER* не подключен к **ADAPTER PORT**, будет отображаться **NO ADAPTER** при выборе входа **ADAPTER PORT**.

2 От устройства, оборудованного беспроводной технологией *Bluetooth*, выполните операцию подключения к *Bluetooth ADAPTER*.

3 Запустите воспроизведение музыки, сохраненной на устройстве, оборудованном беспроводной технологией *Bluetooth*.

Кнопки пульта ДУ данного ресивера могут использоваться для основных функций воспроизведения файлов, сохраненных на устройствах, оборудованных беспроводной технологией *Bluetooth*.

- Устройство, оборудованное беспроводной технологией *Bluetooth*, должно быть совместимо с конфигурацией **AVRCP**.
- В зависимости от используемого устройства, оборудованного беспроводной технологией *Bluetooth*, операция может отличаться от той, которая указана для кнопок пульта ДУ.



4 Во время прослушивания источника, установите пульт ДУ на режим управления ресивером, затем, повторно нажимая **ADV SURR**, выберите **SOUND RETRIEVER AIR**.

Bluetooth[®] (слово и логотипы) является зарегистрированным товарным знаком и принадлежит компании *Bluetooth SIG, Inc.*; использование *PIONEER CORPORATION* этих товарных знаков разрешено соответствующей лицензией. Прочие товарные знаки и торговые наименования принадлежат соответствующим владельцам.

Прослушивание системы



Важное предупреждение

- Режимы прослушивания и многие функции, описанные в этом разделе, могут быть недоступны в зависимости от источника, выбранного в данный момент, настроек и состояния ресивера.

Автоматическое воспроизведение

Существует несколько способов прослушивания источников при помощи данного ресивера, но самым простым и наиболее непосредственным вариантом прослушивания является функция Автоматической настройки объемного звучания. Ресивер автоматически обнаруживает, какого рода источник воспроизводится, и при необходимости выбирает многоканальное или стереофоническое воспроизведение.

- **Во время прослушивания источника нажмите AUTO/ALC/DIRECT (AUTO SURR/ALC/STREAM DIRECT) для автоматического воспроизведения источника.**

Функция **AUTO SURROUND** на некоторое время отображается на дисплее перед отображением формата декодирования или воспроизведения. Для получения информации об обработке источника просматривайте индикаторы цифрового формата на дисплее передней панели.

- Если источником является закодированный сигнал Dolby Digital, DTS или Dolby Surround, будет автоматически выбран нужный формат декодирования, который отобразится на дисплее.
- При прослушивании радиопередач FM, функция Neural Surround выбирается

автоматически (подробнее об этом, см. *Использование Neural Surround* на стр. 33).

- При прослушивании звучания от входа **ADAPTER PORT** автоматически выбирается функция **SOUND RETRIEVER AIR**.

ALC – В режиме Автоматического управления уровнем (**ALC**), данный ресивер выравнивает уровни воспроизводимого звучания. Также низкочастотные и высокочастотные звуки, диалоги, эффекты объемного звучания, др., которые трудно услышать при низком уровне громкости, регулируются для достижения оптимального состояния в соответствии с установленным уровнем громкости. Данный режим особенно оптимален при прослушивании ночью.



Примечание

- Когда выбран режим **ALC**, уровень эффектов можно регулировать, используя параметр **EFFECT**, как описано в *Настройка аудиоопций* на стр. 49 .

Прослушивание в режиме объемного звучания

С помощью данного ресивера можно прослушивать любой источник с использованием объемного звучания. Однако то, какими параметрами можно будет воспользоваться, зависит от настройки громкоговорителей и типа прослушиваемого источника.

Стандартное объемное звучание

Следующие режимы обеспечивают основное объемное звучание для стереофонических и многоканальных источников.

- **Во время прослушивания источника нажмите STANDARD (STANDARD SURROUND).**

Если это необходимо, повторно нажимайте для выбора режима прослушивания.

- Если источником является закодированный сигнал Dolby Digital, DTS или Dolby Surround, будет автоматически выбран нужный формат декодирования, который отобразится на дисплее.
- Если не подключены задние громкоговорители объемного звучания, **Pro Logic IIx** переключается на **Pro Logic II** (5.1-канальное звучание).

Для двухканальных источников можно выбрать:

- **Pro Logic IIx MOVIE** – макс. 7.1-канальное звучание (заднее объемное звучание), наилучшим образом подходящее для кинофильмов
- **Pro Logic IIx MUSIC** – макс. 7.1-канальное звучание (заднее объемное звучание), наилучшим образом подходящее для музыки
- **Pro Logic IIx GAME** – макс. 7.1-канальное звучание (заднее объемное звучание), наилучшим образом подходящее для видеоигр
- **PRO LOGIC** – 4.1-канальное объемное звучание (громкоговорители объемного звучания воспроизводят монофоническое звучание)
- **Pro Logic IIz HEIGHT** – макс. 7.1-канальное звучание (переднее верхнее)
- **WIDE SURROUND MOVIE** – макс. 7.1-канальное звучание (переднее боковое), наилучшим образом подходящее для кинофильмов
- **WIDE SURROUND MUSIC** – макс. 7.1-канальное звучание (переднее

боковое), наилучшим образом подходящее для музыки

- **Neo:6 CINEMA** – 7.1-канальное звучание (заднее объемное звучание), наилучшим образом подходящее для кинофильмов
 - **Neo:6 MUSIC** – 7.1-канальное звучание (заднее объемное звучание), наилучшим образом подходящее для музыки
 - **Neural Surround** – макс. 7.1-канальное звучание (заднее объемное звучание), наилучшим образом подходящее для музыки
 - **STEREO** – Звучание слышится в соответствии с настройками звучания, также можно использовать аудиоопции.
- Для многоканальных источников, если подключены задние громкоговорители объемного звучания, передние верхние или передние боковые громкоговорители, можно выбрать (в зависимости от формата):
- **Pro Logic IIx MOVIE** – См. выше
 - **Pro Logic IIx MUSIC** – См. выше
 - **Dolby Digital EX** – Создает объемное звучание заднего канала для 5.1-канальных источников и обеспечивает чистое декодирование для 6.1-канальных источников (таких как Dolby Digital Surround EX)
 - **DTS-ES** – Позволяет прослушивать 6.1-канальное воспроизведение источников с декодированием DTS-ES
 - **DTS Neo:6** – Позволяет прослушивать 6.1-канальное воспроизведение источников с декодированием DTS
 - **Neo:6** – Позволяет прослушивать 6.1-канальное воспроизведение
 - **Pro Logic IIz HEIGHT** – См. выше
 - **WIDE SURROUND MOVIE** – См. выше
 - **WIDE SURROUND MUSIC** – См. выше
 - **STEREO** – См. выше
 - Прямое декодирование – Воспроизводит без эффектов выше.



Примечание

- При прослушивании источников в режиме **DD Pro Logic IIx HEIGHT**, можно также регулировать эффект **H.GAIN** (см. *Настройка аудиоопций* на стр. 49).
- При прослушивании 2-канальных источников в режиме **Dolby Pro Logic IIx Music** имеется три дополнительных параметра, которые можно отрегулировать: **S.WIDTH**, **DIMENSION** и **PANORAMA**. Для получения информации об их регулировке см. *Настройка аудиоопций* на стр. 49.
- При прослушивании 2-канальных источников в режиме **Neo:6 Cinema** или **Neo:6 Music** можно также отрегулировать центральное звуковое пространство (см. *Настройка аудиоопций* на стр. 49).
- Можно выбрать **Neural Surround** для 2-канальных сигналов, для которых поступает входной сигнал PCM (48 кГц или менее), **Dolby Digital**, **DTS** или аналоговые 2-канальные источники.
- Стереофонический режим также можно выбрать, нажав кнопку **STEREO** на пульте ДУ.
- При прослушивании через наушники можно выбрать только режим **STEREO**.

Использование дополнительных эффектов объемного звучания

Эффекты дополнительного объемного звучания можно использовать для получения дополнительных эффектов объемного звучания. Большинство режимов **Advanced Surround** предназначены для воспроизведения звуковых дорожек фильмов, но некоторые режимы подходят также для прослушивания музыки. При воспроизведении различных звуковых дорожек попробуйте использовать разные параметры, чтобы

выбрать параметр подходящий вам более всего.

● Повторно нажимая **ADV SURR (ADVANCED SURROUND)**, выберите режим прослушивания.

- **ACTION** – Предназначен для боевиков с динамичными звуковыми дорожками
- **DRAMA** – Предназначен для фильмов, насыщенных диалогами
- **SCI-FI** – Предназначен для фантастических фильмов с большим количеством спецэффектов
- **MONO FILM** – Создает объемное звучание из монофонических звуковых дорожек
- **ENT.SHOW** – Подходит для музыкальных источников
- **EXPANDED** – Создает предельно широкое стереофоническое поле
- **TV SURROUND** – Обеспечивает объемное звучание для монофонических и стереофонических телевизионных источников
- **ADVANCED GAME** – Подходит для видеоигр
- **SPORTS** – Подходит для спортивных программ
- **CLASSICAL** – Обеспечивает звучание, как в большом концертном зале
- **ROCK/POP** – Создает звучание «живого» рок-концерта
- **UNPLUGGED** – Подходит для акустических музыкальных источников
- **EXT.STEREO** – Обеспечивает многоканальное звучание стереофонического источника с использованием всех громкоговорителей
- **F.S.SURR FOCUS** – Используется для обеспечения богатого эффекта объемного звучания, направленного в центра, в месте слияния звукопроекции передних левого и правого громкоговорителей.
- **F.S.SURR WIDE** – Используется для обеспечения эффектом объемного звучания более обширного участка по сравнению с режимом **FOCUS**.

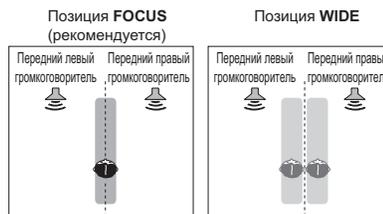

- **SOUND RETRIEVER AIR** – Подходит для прослушивания звучания от устройства, оборудованного беспроводной технологией **Bluetooth**. Режим прослушивания **SOUND RETRIEVER AIR** можно выбирать только для входа **ADAPTER PORT** или при прослушивании через наушники.
- **PHONES SURR** – При прослушивании с помощью наушников можно достичь эффекта общего объемного звучания.



Примечание

- Если выбран режим прослушивания **Advanced Surround** уровень эффектов можно регулировать, используя параметр **EFFECT**, как описано в *Настройка аудиоопций* на стр. 49.
 - Однако уровень эффекта невозможно регулировать при **F.S.SURR FOCUS**, **F.S.SURR WIDE** и **SOUND RETRIEVER AIR**.
 - Функция Продвинутой технологии объемного звучания фронтальной сцены (**F.S.SURR FOCUS** и **F.S.SURR WIDE**) позволяет создать естественные эффекты объемного звучания с использованием только передних громкоговорителей и низкочастотного громкоговорителя.
- Используйте режимы Прямого потока, если необходимо воспроизведение источника, максимально приближенное к оригиналу. Все виды обработки сигнала отключаются, и воспроизводится чистое аналоговое или цифровое звучание источника. Обработка различается в зависимости от входного сигнала, а также от того, подключены или нет задние громкоговорители объемного звучания. Подробнее, см. *Автоматическая настройка объемного звучания, ALC и Прямой поток с различными форматами входного сигнала* на стр. 91.
- При прослушивании источника, нажимая **AUTO/ALC/DIRECT (AUTO SURR/ALC/STREAM DIRECT)**, выберите нужный режим.
- Для получения информации об обработке источника просматривайте индикаторы цифрового формата на дисплее передней панели.
- **AUTO SURROUND** – См. *Автоматическое воспроизведение* на стр. 37.
 - **ALC** – Прослушивание в режиме Автоматического управления уровнем (стр. 37).
 - **DIRECT** – Воспроизводит звучание от источника с наименьшим изменением после **PURE DIRECT**. С **DIRECT**, единственным изменением, добавляемым к воспроизведению **PURE DIRECT**, является калибровка звукового поля системой **MCACC** и эффект Управления фазой.
 - **PURE DIRECT** – Воспроизводит звучание от источника без изменения только с минимальной цифровой обработкой. В данном режиме, звучание из Громкоговорителей В не выводится.

Использование функции Прямого потока

Используйте режимы Прямого потока, если необходимо воспроизведение источника, максимально приближенное к оригиналу. Все виды обработки сигнала отключаются, и воспроизводится чистое аналоговое или цифровое звучание источника. Обработка различается в зависимости от входного сигнала, а также от того, подключены или нет задние громкоговорители объемного звучания. Подробнее, см. *Автоматическая настройка объемного звучания, ALC и Прямой поток с различными форматами входного сигнала* на стр. 91.

● При прослушивании источника, нажимая **AUTO/ALC/DIRECT (AUTO SURR/ALC/STREAM DIRECT)**, выберите нужный режим.

Для получения информации об обработке источника просматривайте индикаторы цифрового формата на дисплее передней панели.

- **AUTO SURROUND** – См. *Автоматическое воспроизведение* на стр. 37.
- **ALC** – Прослушивание в режиме Автоматического управления уровнем (стр. 37).
- **DIRECT** – Воспроизводит звучание от источника с наименьшим изменением после **PURE DIRECT**. С **DIRECT**, единственным изменением, добавляемым к воспроизведению **PURE DIRECT**, является калибровка звукового поля системой **MCACC** и эффект Управления фазой.
- **PURE DIRECT** – Воспроизводит звучание от источника без изменения только с минимальной цифровой обработкой. В данном режиме, звучание из Громкоговорителей В не выводится.

**Примечание**

- При прослушивании через наушники можно выбрать только режим **ALC** или **PURE DIRECT**.

Выбор предустановок MCACC

- Значение по умолчанию: **MEMORY 1**. Если система настроена на различные места слушателей, можно изменить настройки в зависимости от прослушиваемого источника и места слушателя (например, при просмотре фильма с дивана, или при игре в видеоигры рядом с телевизором).

1 Нажмите **RECEIVER для установки в режим управления ресивером.**

2 Во время прослушивания источника нажмите MCACC.

Повторно нажимая, выберите один из шести предустановок MCACC. Для получения информации о проверке и управлении текущими настройками см. *Data Management* на стр. 69 .

- Данные настройки не действуют при подключении наушников.
- Также можно нажать **←/→** и выбрать предустановку MCACC.

Выбор входного сигнала

На данном ресивере можно переключать входные сигналы для различных источников, как описано ниже.

- Данный ресивер может воспроизводить только сигналы цифровых форматов Dolby Digital, PCM (от 32 кГц до 192 кГц) и DTS (включая DTS 96/24). Совместимыми сигналами через терминалы HDMI являются: Dolby Digital, DTS, PCM (от 32 кГц до 192 кГц), Dolby TrueHD, Dolby Digital

Plus, DTS-EXPRESS, DTS-HD Master Audio и SACD.

- При воспроизведении аналогового сигнала с помощью проигрывателя LD, CD, DVD или BD, совместимых с системой DTS, могут возникнуть цифровые помехи. Для предотвращения возникновения помех выполните соответствующие цифровые подключения (стр. 16) и установите в качестве входного сигнала значение **DIGITAL**.
- На некоторых проигрывателях DVD сигналы DTS не выводятся. Для получения подробных сведений см. инструкцию по эксплуатации, прилагаемую к проигрывателю DVD.

1 Нажмите **RECEIVER для установки в режим управления ресивером.**

2 Нажмите **SIGNAL SEL, чтобы выбрать входной сигнал, соответствующий сигналу компонента-источника.**

При каждом нажатии кнопки типы сигнала выбираются в следующем порядке:

- **AUTO** – Ресивер выбирает первый доступный сигнал в следующем порядке: **HDMI**; **DIGITAL**; **ANALOG**.
- **ANALOG** – Выбирается аналоговый сигнал.
- **DIGITAL** – Выбирается цифровой сигнал через оптический или коаксиальный вход.
- **HDMI** – Выбирается сигнал HDMI.
 - При установке параметра аудиовыхода **HDMI** на **THROUGH**, звучание будет слышаться от телевизора, а не от данного ресивера.

При установке на **DIGITAL**, **HDMI** или **AUTO** (выбирается только **DIGITAL** или **HDMI**), индикаторы высвечиваются в соответствии с декодируемым сигналом (см. *Дисплей* на стр. 9).

Улучшение качества звучания с помощью функции Управления фазой

В функции Управления фазой данного ресивера применяются измерения коррекции фазы, что обеспечивает одновременное достижение звуковыми сигналами источника звучания места слушателя, предотвращая нежелательные искажения и/или оттенки звучания.

Технология Управления фазой обеспечивает когерентность воспроизведения звучания благодаря использованию функции согласований фазы для создания оптимальной звуковой картинки. По умолчанию функция включена, и при выходе из меню Управления фазой рекомендуется оставить ее включенной для всех источников звучания.

1 Нажмите **RECEIVER для установки в режим управления ресивером.**

2 Нажмите **PHASE CTRL (PHASE CONTROL) для включения функции корректировки фазы.**

На передней панели высвечивается индикатор **PHASE CONTROL**.

**Примечание**

- Согласование фазы является очень важным фактором для обеспечения высококачественного воспроизведения звучания. Если две звуковые волны звучат «в фазе», их пики и впадины совпадают, обеспечивая звуковому сигналу увеличение амплитуды, четкости и придавая ощущения присутствия. Если пик волны совпадает со впадиной волны, звучание выходит «из фазы» и звуковая картина будет нереалистична. Если пик волны совпадает со впадиной волны,

звучание выходит «из фазы» и звуковая картина будет нереалистична.

- Функция **PHASE CONTROL** доступна даже при подключении наушников.
- Если на низкочастотном громкоговорителе имеется переключатель управления фазы, установите его на обозначение (+) (или 0°). Однако, эффект, который можно почувствовать при установке **PHASE CONTROL** на **ON** на данном ресивере, зависит от типа низкочастотного громкоговорителя. Установите низкочастотный громкоговоритель на максимальный эффект. Также рекомендуется попытаться изменить направление или месторасположение низкочастотного громкоговорителя.
- Отключите встроенный переключатель фильтра низких частот низкочастотного громкоговорителя. Если это невозможно выполнить на низкочастотном громкоговорителе, установите частоту отсеки на более высокий уровень.
- При неправильной установке расстояния громкоговорителей, максимальный эффект **PHASE CONTROL** может быть недоступен.
- Режим **PHASE CONTROL** невозможно установить на **ON** в следующих случаях:
 - Когда включен режим **PURE DIRECT**.
 - Когда параметр аудиовыхода **HDMI** установлен на **THROUGH** в *Настройка аудиоопций* на стр. 49 .

Воспроизведение источников HOME MEDIA GALLERY

Использование Home Media Gallery



Функция Home Media Gallery данного ресивера позволяет прослушивать аудиофайлы или прослушивать Интернет- радиостанции на компьютере или другом компоненте, подключенном к терминалу LAN ресивера. В данном разделе описаны процедуры настройки и воспроизведения, необходимые для использования данных функций. Рекомендуется также посмотреть руководство по управлению к сетевому компоненту.

- Для прослушивания Интернет- радиостанций, требуется заранее подписать контракт с ISP (провайдером Интернет услуги).
- Файлы фотографий и видеофайлы не могут воспроизводиться.
- С помощью Windows Media Player 11 или Windows Media Player 12 можно даже воспроизводить на данном ресивере аудиофайлы, охраняемые авторскими правами.

Функции Home Media Gallery

Данный ресивер оборудован терминалом LAN и, подключив компоненты к данным терминалам, можно воспользоваться следующими функциями.

1 Воспроизведение музыкальных файлов, сохраненных на компьютере

С помощью данного аппарата можно воспроизвести большое количество музыки, сохраненной на компьютере.

→ См. *Воспроизведение через Home Media Gallery* на стр. 41 и *Воспроизведение аудиофайлов, сохраненных на компонентах в сети* на стр. 41 .

- Кроме компьютера, можно также воспроизводить аудиофайлы, сохраненные на других компонентах с функцией встроенного медиа-сервера, основанного на схеме и протоколах DLNA 1.0 или DLNA 1.5 (например, жесткие диски и аудиосистемы с возможностью сетевого использования).

2 Прослушивание Интернет-радиостанций

Можно выбрать и прослушивать любимые Интернет-радиостанции из списка Интернет-радиостанций, созданного, редактируемого, и управляемого службой базы данных vTuner исключительно для использования на изделиях производства Pioneer. → См. *Воспроизведение через Home Media Gallery* на стр. 41 и *Прослушивание Интернет-радиостанций* на стр. 41 .

Введение

О воспроизведении сетевых устройств DLNA

Home Media Gallery позволяет воспроизводить музыку на медиа-серверах,

подключенных к той-же локальной сети Local Area Network (LAN), что и ресивер. Данный аппарат позволяет воспроизводить файлы, сохраненные на следующих источниках:

- Компьютерах с Microsoft Windows Vista или XP с установленным Windows Media Player 11
- Компьютерах с Microsoft Windows 7 с установленным Windows Media Player 12
- Цифровых медиа-серверах, совместимых с DLNA (на компьютерах или других компонентах)

Файлы, сохраненные на компьютере или цифровом медиа-сервере (DMS) как описано выше, могут воспроизводиться по команде от внешнего цифрового медиа-контроллера (DMC). Устройства, управляемые данным цифровым медиа-контроллером для воспроизведения файлов называются цифровыми медиа-рендерерами (DMR). Данный ресивер поддерживает данную функцию DMR. В режиме DMR, такие операции как воспроизведение и остановка файлов могут выполняться от внешнего контроллера. Volume adjustment and the muting control are also possible. Режим DMR отменяется при управлении пультом ДУ в режиме DMR (за исключением определенных кнопок, включая **MASTER VOLUME +/-**, **MUTE** и **DISP**).

- В зависимости от используемого внешнего контроллера, воспроизведение может прерываться при регулировке уровня громкости от контроллера. В таком случае регулируйте уровень громкости от ресивера или пульта ДУ.

Использование AirPlay на iPod touch, iPhone, iPad и iTunes

Данный ресивер поддерживает потоковое аудио AirPlay от iPod touch (2-е, 3-е и 4-е поколения), iPhone 4, iPhone 3GS, iPad с iOS

4.2 или позже и iTunes 10.1 (Mac и компьютер) или позже.

Для использования AirPlay выберите ресивер на iPod touch, iPhone, iPad или в iTunes. *1

При использовании AirPlay вход ресивера автоматически будет переключен на Home Media Gallery. *2

В режиме AirPlay можно выполнять следующие операции:

- Регулировка уровня громкости ресивера от iPod touch, iPhone, iPad или iTunes.
- Пауза/возобновление, следующая/предыдущая дорожка и смешанное/повторное воспроизведение от пульта ДУ ресивера.
- Отображение информации по текущей воспроизводящейся дорожке на дисплее ресивера, включая имя исполнителя, название песни и альбома.

*1: Подробнее, смотрите вебсайт Apple (<http://www.apple.com>).

*2: Питание ресивера автоматически включается при установке **Network Standby** в **Network Setup** на **ON**.



Примечание

- Для использования AirPlay требуется сетевая среда.
- Имя ресивера, отображаемое в интерфейсе пользователя AirPlay на iPod touch, iPhone, iPad и iTunes можно изменить через **Friendly Name** в **Network Setup**.
- Содержащийся на данном ресивере AirPlay был разработан и протестирован с версиями программного обеспечения iPod, iPhone, iPad и с версиями программного обеспечения iTunes, указанными на вебсайте Pioneer. AirPlay может быть несовместим с версиями программного обеспечения iPod, iPhone, iPad или iTunes, кроме указанных на вебсайте Pioneer.

О функции DHCP сервера

Для воспроизведения аудиофайлов, сохраненных на компонентах в сети, или прослушивания Интернет- радиостанций, требуется включить функцию DHCP сервера маршрутизатора. В случае, если на маршрутизаторе отсутствует функция DHCP сервера, необходимо настроить сеть вручную. В ином случае, невозможно будет воспроизвести аудиофайлы, сохраненные на компонентах в сети, или прослушивать Интернет-радиостанции. Подробнее, см. *Меню Network Setup* на стр. 74 .

Авторизация данного ресивера

Для воспроизведения с помощью Home Media Gallery, нужно авторизовать данный ресивер. Это происходит автоматически, когда ресивер устанавливает соединение через сеть с компьютером. Если нет, пожалуйста, произведите авторизацию данного ресивера на компьютере вручную. Метод авторизации (или разрешения) для доступа изменяется в зависимости от типа сервера, подключенного в данный момент. Подробнее об авторизации данного ресивера, смотрите инструкции по эксплуатации к серверу.

Воспроизведение через Home Media Gallery



Важное предупреждение

- При воспроизведении аудиофайлов, перед началом воспроизведения отображается <Connecting...>. Экран может отображаться несколько секунд, в зависимости от типа файла.
- В случае конфигурации домена в сетевой среде Windows, невозможно получить доступ к компьютеру через сеть, пока вы находитесь в домене. Вместо входа в домен, войдите на локальный аппарат.
- В некоторых случаях прошедшее время воспроизведения может отображаться неправильно.

1 Нажмите HMG для выбора Home Media Gallery как функцию входа.

До доступа к сети, данному ресиверу может потребоваться несколько секунд. При выборе Home Media Gallery в качестве функции входа, отображается следующий экран. Цифра возле обозначает количество подключенных серверов.

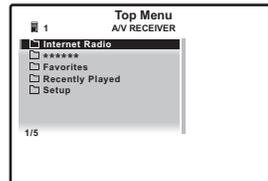

- Невозможно получить доступ к серверу без обозначения .

2 С помощью ↑/↓, выберите категорию для воспроизведения, и затем нажмите ENTER.

Выберите категорию из следующего списка:

- **Internet Radio** – Интернет-радио

- **Имя сервера** – Компоненты сервера в сети
- **Favorites** – Любимые песни, зарегистрированные в данный момент
- **Recently played** – История прослушивания Интернет-радио (наиболее последние 20 случаев)

В зависимости от выбранной категории, отображаются названия папок, файлов, и Интернет-радиостанций.

3 С помощью ↑/↓, выберите папку, музыкальные файлы или Интернет-радиостанцию для воспроизведения, и затем нажмите ENTER.

Нажимайте ↑/↓ для прокрутки списка вверх и вниз и выберите нужный параметр. При нажатии ENTER, запускается воспроизведение и отображается экран воспроизведения для выбранного параметра. Для возврата на экран списка, нажмите RETURN. При отображении экрана списка с экрана воспроизведения, если в течение 10 секунд, пока был отображен экран списка, никакая операция не была произведена, автоматически отображается экран воспроизведения.

Могут воспроизводиться только аудиофайлы с обозначением . Для папок с обозначением , для выбора нужной папки и аудиофайлов используйте ↑/↓ и ENTER.

4 Для воспроизведения нужной песни повторите Шаг 3.

Подробные инструкции см. в разделе ниже.

- Интернет-радиостанции – См. *Прослушивание Интернет-радиостанций* на стр. 41 .
- Сервер – См. *Воспроизведение аудиофайлов, сохраненных на компонентах в сети* на стр. 41 .

Воспроизведение аудиофайлов, сохраненных на компонентах в сети

С помощью пульта ДУ данного ресивера можно выполнять следующие операции. Помните, что в зависимости от текущей воспроизводимой категории, некоторые кнопки недоступны для управления.

- Нажмите HMG для переключения пульта ДУ в режим управления HOME MEDIA GALLERY.

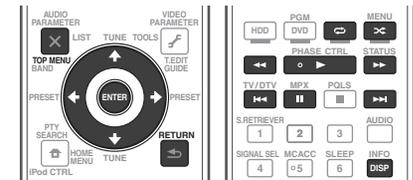

Прослушивание Интернет-радиостанций

Интернет-радио - услуга аудиотрансляции, передающаяся через Интернет. Существует множество Интернет-радиостанций, транслирующих различные услуги из каждой точки мира. Некоторые из них находятся во владении, управляются, и транслируются частными лицами, в то время как другие соответствующими традиционными наземными радиостанциями или радиосетями. В то время как для наземных, или ОТА (с выходом в эфир), радиостанций, имеются географические ограничения по диапазону транслируемых радиоволн от передатчика по воздуху, доступ к Интернет-радиостанциям может производиться из любой точки мира, все время, пока имеется Интернет-соединение, так как услуги передаются не по воздуху, а через Всемирную паутину. На данном ресивере можно

выбирать Интернет-радиостанции по жанрам, а также по регионам.

В зависимости от состояния линии Интернет, при воспроизведении Интернет-радио звучание может воспроизводиться неравномерно.

О списке Интернет-радиостанций

Список Интернет-радиостанций на данном ресивере создается, редактируется, и управляется услугой базы данных vTuner, специально предназначенной для использования с данным ресивером. Подробнее о vTuner, см. *vTuner* на стр. 93.

Сохранение и вызов Интернет-радиостанций

Можно легко сохранить и вызвать сохраненные Интернет-радиостанции. Подробнее, см. *Дополнительные операции для Интернет-радио* на стр. 42.

- Для прослушивания Интернет-радиостанций требуется высокоскоростной широкополосный доступ в Интернет. При использовании 56 K или ISDN модема, использование всех функций Интернет-радиостанций может быть невозможным.
- Номер порта отличается в зависимости от Интернет-радиостанции. Проверьте настройки брандмауэра.
- Список Интернет-радиостанций от услуги базы данных vTuner может изменяться или удаляться без предупреждения по различным причинам.
- В зависимости от Интернет-радиостанции, трансляции могут быть прекращены или прерваны. В таком случае, невозможно будет прослушать радиостанцию, выбранную из списка Интернет-радиостанций.

Регистрация транслирующих радиостанций, не имеющих в списке vTuner, с особого сайта Pioneer

На ресивере можно зарегистрировать и воспроизводить транслирующие радиостанции, не включенные в список радиостанций, распространяемый vTuner. Проверьте код доступа, требующийся для регистрации на ресивере, и с помощью данного кода войдите на особый Интернет-сайт Pioneer и зарегистрируйте транслирующие радиостанции в избранных. Адрес особого сайта Интернет-радиостанций Pioneer: <http://www.radio-pioneer.com>

1 Отобразите экран списка Интернет-радиостанций.

Для отображения экрана списка Интернет-радиостанций, выполните шаги от 1 до 3 в *Воспроизведение через Home Media Gallery* на стр. 41.

2 С помощью ↑/↓, выберите «Help», затем нажмите ENTER.

3 С помощью ↑/↓, выберите «Get access code», затем нажмите ENTER.

Отображается код доступа, требуемый для регистрации на особом сайте Интернет-радиостанций Pioneer. Выпишите данный адрес.

На экране **Help** можно проверить следующее:

- **Get access code** – Отображается код доступа, требуемый для регистрации на особом сайте Интернет-радиостанций Pioneer.
- **Show Your WebID/PW** – После регистрации на особом сайте Интернет-радиостанций Pioneer отображается зарегистрированный идентификационный код и пароль.
- **Reset Your WebID/PW** – Сбрасывает всю информацию, зарегистрированную на

особом сайте Интернет-радиостанций Pioneer. При сбросе, также удаляются все зарегистрированные транслирующие радиостанции. Если вы хотите прослушивать те-же радиостанции, заново зарегистрируйте их после сброса.

4 Войдите на особый сайт Интернет-радиостанций Pioneer с компьютера и выполните процесс регистрации.

<http://www.radio-pioneer.com>

Войдите на сайт выше, и с помощью кода доступа на шаге 3 выполните регистрацию пользователя, следуя инструкциям на экране.

5 Зарегистрируйте нужные транслирующие радиостанции в избранных, следуя инструкциям на экране компьютера.

Можно зарегистрировать транслирующие радиостанции, не имеющиеся в списке vTuner, а также радиостанции из списка vTuner. В таком случае, они регистрируются на ресивере как избранные транслирующие радиостанции и могут воспроизводиться.

Воспроизведение любимых песен

В папке Favorites можно зарегистрировать до 20 любимых песен. Помните, что можно зарегистрировать только аудиофайлы, сохраненные на компонентах в сети.

Регистрация и удаление аудиофайлов и Интернет-радиостанций в папке Favorites

Нажмите PGM при воспроизведении или остановке воспроизведения песни. Выбранная песня затем регистрируется в папке Favorites. Можно зарегистрировать до 20 песен или Интернет-радиостанций.

Для удаления зарегистрированной песни, выберите папку Favorites, выберите нужную песню для удаления в папке, и нажмите CLR. Выбранная песня затем удаляется из папки Favorites.

Дополнительные операции для Интернет-радио

Сохранение Интернет-радиостанций

Данный ресивер может запомнить часто прослушиваемые Интернет-радиостанции в семи классах (от A до G) по 9 радиостанций в каждом классе, что в итоге позволяет сохранить максимум до 63 радиостанций.

1 Настройтесь на Интернет-радиостанцию, которую нужно сохранить.

Настройтесь на нужную Интернет-радиостанцию, следуя Шагам 1 до 3 на стр. 41.

2 Нажмите T.EDIT для переключения в режим сохранения радиостанции.

3 Нажмите CLASS для выбора класса, под которым нужно сохранить радиостанцию.

Выберите нужный класс от A до G.

4 С помощью ↑/↓, выберите номер, под которым нужно сохранить радиостанцию, и затем нажмите ENTER.

Номер радиостанции также можно выбрать с помощью цифровых кнопок. Выберите нужный номер от 1 до 9.

Вызов сохраненных Интернет-радиостанций

Перед вызовом Интернет-радиостанций, сначала следует их сохранить. Если в

данный момент не сохранено никакой Интернет-радиостанции, см. *Сохранение Интернет-радиостанций* на стр. 42 и сохраните как минимум одну Интернет-радиостанцию перед переходом к следующему шагу.

1 Выберите класс, из которого нужно вызвать Интернет-радиостанцию.

При каждом нажатии **CLASS**, поочередно переключаются классы от **A** до **G**.

2 С помощью ↑/↓, выберите номер радиостанции, которую нужно вызвать.

Номер радиостанции также можно выбрать с помощью цифровых кнопок. При выборе Интернет-радиостанции, не сохраненной в данный момент, отображается «**Preset Not Stored**».

О воспроизведении через сеть

Функция воспроизведения через сеть данного аппарата использует следующие технологии:

Windows Media Player

Подробнее, см. *Windows Media Player 11/Windows Media Player 12* на стр. 94 .

Windows Media DRM

Microsoft Windows Media Digital Rights Management (WMDRM) - это платформа для защиты и надежного обеспечения материала для воспроизведения на компьютерах, переносных устройствах и сетевых устройствах. Home Media Gallery работает как WMDRM 10 для сетевых устройств. Защищенный с помощью WMDRM материал может воспроизводиться только на медиа-серверах, поддерживающих WMDRM. *Владельцы материала используют технологию WMDRM для защиты их интеллектуальной собственности, включая авторские*

права. Данное устройство использует программное обеспечение WMDRM для доступа к материалу, защищенному с помощью WMDRM. Если программное обеспечение WMDRM не может защитить материал, владельцы материала могут потребовать от Microsoft отменить функцию WMDRM программного обеспечения для воспроизведения или копирования защищенного материала. Такая отмена не повлияет на незащищенный материал. При загрузке лицензий на защищенный материал, вы даете согласие, что Microsoft может добавить список отмен к лицензиям. Владельцы материала могут потребовать обновить WMDRM для доступа к их материалу. При отклонении обновления, невозможно будет получить доступ к материалу, который требует обновления.

Данное изделие защищено определенными правами интеллектуальной собственности Microsoft. Использование или распределение такой технологии вне данного изделия без лицензии от Microsoft запрещено.

DLNA



Аудиопроигрыватель DLNA CERTIFIED™ Digital Living Network Alliance (DLNA) - это межотраслевая организация компаний-производителей бытовой электроники, компьютерной индустрии и мобильных устройств. Digital Living позволяет потребителям легко обмениваться цифровыми носителями через проводную или беспроводную сеть из дома. Сертификационный логотип DLNA позволяет легко находить изделия, совместимые

с DLNA Interoperability Guidelines. Данный аппарат соответствует DLNA Interoperability Guidelines v1.5. При подключении к данному проигрывателю компьютера, работающего от программного обеспечения DLNA сервера, или другого устройства, совместимого с DLNA, может потребоваться произвести изменения некоторых настроек программного обеспечения или других устройств. Пожалуйста, для более подробной информации, см. инструкции по эксплуатации к программному обеспечению или устройству. **DLNA™, логотип DLNA и DLNA CERTIFIED™ являются торговыми марками, марками обслуживания или сертификационными марками Digital Living Network Alliance.**

Материал, воспроизводимый через сеть

- Даже при кодировке в совместимом формате, некоторые файлы могут воспроизводиться неправильно.
- Файлы кинофильмов и фотографий не могут воспроизводиться.
- В некоторых случаях, невозможно будет прослушивать Интернет-радиостанцию, даже если радиостанция может выбираться из списка радиостанций.
- В зависимости от типа сервера или используемой версии, некоторые функции могут не поддерживаться.
- Поддерживаемые форматы файлов изменяются в зависимости от сервера. Как таковые, файлы, не поддерживаемые сервером, не отображаются на данном аппарате. Подробнее, обращайтесь к производителю сервера.

Ограничение ответственности за материал третьих сторон

Для доступа к информации, предоставляемой третьими лицами,

требуется высокоскоростное подключение к Интернету, а, также, возможно, регистрация учетной записи и оплаченная подписка. Услуги третьих лиц в области информационного содержания могут быть изменены, приостановлены, прерваны, или прекращены в любое время без уведомления, и компания Пионер отказывается от любой ответственности в таких случаях. Компания Пионер не утверждает и не гарантирует, что услуги по предоставлению подобной информации будут оказываться в будущем или будут доступными для конкретного промежутка времени, и любая такая гарантия, прямо оговоренная или подразумеваемая, не признаётся.

О характере воспроизведения через сеть

- Воспроизведение может приостановиться при отключении компьютера или при удалении любых медиафайлов, сохраненных на нем, пока воспроизводится материал.
- При обнаружении проблем в сетевой среде (сверхзагруженность сетевого потока, др.), материал может не отображаться или воспроизводиться соответствующим образом (воспроизведение может прерываться или приостанавливаться). Для наилучшего исполнения, рекомендуется соединение 100BASE-TX между проигрывателем и компьютером.
- При одновременном воспроизведении нескольких клиентов, как может быть в некоторых случаях, воспроизведение прерывается или приостанавливается.
- В зависимости от программного обеспечения системы безопасности на подключенном компьютере, и настроек такого программного обеспечения, сетевое соединение может блокироваться.

Pioneer не несет ответственности за любые сбои проигрывателя и/или функций Home Media Gallery по причине ошибок/сбоев связи, связанных с сетевым соединением и/или компьютером, или другим подключенным оборудованием. Пожалуйста, свяжитесь с производителем компьютера или провайдером Интернет услуги.

«Windows Media™» является торговой маркой Microsoft Corporation.

Данное изделие содержит технологию, принадлежащую Microsoft Corporation, и не может использоваться или распространяться без лицензии от Microsoft Licensing, Inc.

Microsoft®, Windows® 7, Windows® Vista, Windows® XP, Windows® 2000, Windows® Millennium Edition, Windows® 98 и WindowsNT® являются зарегистрированными торговыми марками либо торговыми марками Microsoft Corporation в США и/или других странах.

О воспроизводимых форматах файлов

Функция Home Media Gallery данного ресивера поддерживает следующие форматы файлов. Помните, что некоторые форматы файлов недоступны для воспроизведения, хотя они отмечены как воспроизводимые форматы файлов. Также, совместимость форматов файлов изменяется в зависимости от типа сервера. Для подтверждения совместимости форматов файлов, поддерживаемых сервером, проверьте сервер.

- На воспроизведение Интернет радио может повлиять среда Интернет связи, и в таком случае воспроизведение может быть невозможно даже с указанными здесь форматами файлов.

Музыкальные файлы

Категория	Расширение	Поток		
MP3 <a>	.mp3	MPEG-1 Audio Layer-3	Частота дискретизации	8 кГц до 48 кГц
			Квантованная битовая скорость	16 бит
			Канал	2-кан.
			Битовая скорость	8 кб/сек до 320 кб/сек
			VBR/CBR	Поддерживается/Поддерживается
LPCM	— 	LPCM	Частота дискретизации	8 кГц до 48 кГц
			Квантованная битовая скорость	16 бит, 20 бит, 24 бит
			Канал	2-кан.
WAV	.wav	LPCM	Частота дискретизации	Для VSX-1021 8 кГц до 192 кГц Для VSX-921 8 кГц до 96 кГц
			Квантованная битовая скорость	16 бит, 20 бит, 24 бит
			Канал	2-кан.

Категория	Расширение	Поток		
WMA	.wma	WMA2/7/8	Частота дискретизации	8 кГц до 48 кГц
			Квантованная битовая скорость	16 бит
			Канал	2-кан.
			Битовая скорость	5 кб/сек до 320 кб/сек
			VBR/CBR	Поддерживается/Поддерживается
		WMA9	Частота дискретизации	8 кГц до 48 кГц
			Квантованная битовая скорость	16 бит
			Канал	2-кан.
			Битовая скорость	5 кб/сек до 320 кб/сек
			VBR/CBR	Поддерживается/Поддерживается
AAC	.m4a .aac .3gp .3g2	MPEG-4 AAC LC	Частота дискретизации	32 кГц до 48 кГц
			Квантованная битовая скорость	16 бит
			Канал	2-кан.
		MPEG-4 HE AAC (aacPlus v1/2)	Битовая скорость	16 кб/сек до 320 кб/сек
			VBR/CBR	Поддерживается/Поддерживается
FLAC	.flac	FLAC	Частота дискретизации	8 кГц до 96 кГц
			Квантованная битовая скорость	8 бит, 16 бит, 24 бит
			Канал	2-кан.
			Битовая скорость	—
			VBR/CBR	—

a «Технология декодирования аудиосигналов MPEG Layer-3 лицензирована от Fraunhofer IIS и Thomson multimedia.»

b Затрагивается только поток данных от серверов, поэтому нет расширения.

Функция Control через HDMI

О функции Control через HDMI

Можно синхронизированно управлять как описано ниже совместимым с функциями Control через HDMI телевизором или проигрывателем Blu-ray Disc Pioneer или компонентом другого производства, поддерживающим функции Control через HDMI, подключив компонент к ресиверу через кабель HDMI.

- С помощью пульта ДУ телевизора можно настроить уровень громкости или приглушить звучание ресивера.
- Вход ресивера автоматически переключается при переключении входа телевизора или при воспроизведении компонента, совместимого с функцией Control через HDMI.
- Ресивер также устанавливается в режим ожидания при установке телевизора в режим ожидания.



Важное предупреждение

- На устройствах Pioneer, функции Control через HDMI указываются как «KURO LINK».
- Данная функция не может использоваться для компонентов, не поддерживающих функцию Control через HDMI.
- Мы только можем гарантировать срабатывание данного ресивера с компонентами Pioneer, совместимыми с функцией Control через HDMI, и с компонентами другого производства, поддерживающими функцию Control через HDMI. Однако, нет гарантии того, что все синхронизированные операции будут выполняться для всех компонентов

другого производства, поддерживающих функцию Control через HDMI.

- Используйте кабель High Speed HDMI® для использования функции Control через HDMI. Функция Control через HDMI может не срабатывать соответствующим образом при использовании кабеля HDMI другого типа.
- Подробнее о конкретных операциях, настройках, др., смотрите также инструкции по эксплуатации к каждому компоненту.

Выполнение подключений для функции Control через HDMI

Можно синхронизированно управлять подключенным телевизором и до шестью (VSX-1021)/четырьмя (VSX-921) другими компонентами.

- Убедитесь, что аудиокабель телевизора подключен к аудиовходу данного аппарата. Когда телевизор и ресивер подключены через подключения HDMI, если телевизор поддерживает функцию ARC (Канал возврата аудиосигнала) на HDMI, звучание телевизора поступает на ресивер через терминал **HDMI OUT**, поэтому нет необходимости подключать аудиокабель. В таком случае, установите **TV Audio в HDMI Setup на via HDMI** (см. *HDMI Setup* на стр. 46).

Подробнее, см. *Подключение телевизора и компонентов воспроизведения* на стр. 18.



Важное предупреждение

- При подключении данной системы или изменении подключений, обязательно

отключите питание, и отсоедините кабель питания от розетки. После завершения всех подключений, подключите кабели питания к розетке.

- После подключения данного ресивера к розетке переменного тока, запускается процесс инициализации HDMI, занимающий от 2 до 10 секунд. Во время данного процесса, любые операции недоступны. Во время данного процесса, на дисплее передней панели моргает индикатор **HDMI**, и данный ресивер можно включить только после остановки моргания. Данный процесс можно пропустить, установив функцию Control через HDMI на **OFF**. Подробнее о функции Control через HDMI, см. *Функция Control через HDMI* на стр. 46.
- Для максимально эффективного использования данной функции, рекомендуется подключить компонент HDMI не к телевизору, а напрямую к терминалу HDMI данного ресивера.

HDMI Setup

Для использования функции Control через HDMI требуется отрегулировать настройки данного ресивера, а также подключенных компонентов, совместимых с функцией Control через HDMI. Подробнее, см. инструкции по эксплуатации для каждого компонента.

- 1 **Нажмите **RECEIVER** на пульте ДУ, затем нажмите **HOME MENU**.**
- 2 **Выберите пункт «System Setup» и нажмите **ENTER**.**
- 3 **Выберите пункт «HDMI Setup» и нажмите **ENTER**.**

4 Выберите нужную настройку «Control».

Установите функцию Control через HDMI данного аппарата на **ON** или **OFF**. Для использования функции Control через HDMI, требуется установить ее на **ON**. При использовании компонента, не поддерживающего функцию Control через HDMI, установите данную настройку на **OFF**.

- **ON** – Включение функции Control через HDMI. При отключении питания данного аппарата и при запуске воспроизведения на поддерживаемом источнике во время использования функции Control через HDMI, аудио и видеовыходы от подключения HDMI выводятся от телевизора.
- **OFF** – Функция Control через HDMI отключена. Невозможно использовать синхронизированное управление. При отключении питания данного аппарата, аудио и видеисточники, подключенные через HDMI, не выводятся.

5 Выберите нужную настройку «Control Mode».

Выберите установку HDMI для всех связанных функций или только для функции PQLS. Однако, функция Display Power Off задействует настройки, установленные на шаге 6 ниже.

- **ALL** – Действует для всех связанных функций.
- **PQLS** – Действует только для функции PQLS. При выборе PQLS, связанные функции могут не срабатывать соответствующим образом, кроме функции PQLS. Для использования всех связанных функций, выберите **ALL**.

6 Выберите нужную настройку «Display Power Off».

При отключении питания телевизора во время использования функции Control через HDMI, питание ресивера также

отключается (функция отключения питания всех устройств). Данную функцию можно отключить.

- **YES** – Функция отключения питания всех устройств включена. Питание ресивера отключается вместе с питанием телевизора. Данная функция срабатывает только при выборе входа для компонента, подключенного к ресиверу через подключение HDMI, ии во время просмотра телевизора.
- **NO** – Функция отключения питания всех устройств отключена. Питание ресивера не отключается при отключении питания телевизора.

7 Выберите нужную настройку «Standby Through».

Также можно передавать сигналы от подключенного через HDMI проигрывателя на телевизор, когда данный ресивер находится в режиме ожидания, пока **Control** установлен на **ON**, но это приводит к повышению энергопотребления. Однако можно уменьшить энергопотребление при установке в режим ожидания.

- **Normal** – Обычная настройка. Короткое время включения с режима ожидания.
- **Eco** – Экономит электроэнергию в режиме ожидания. Время включения дольше, чем при установке на **Normal**.

8 Выберите нужную настройку «TV Audio».

При подключении к ресиверу телевизора, поддерживающего функцию ARC (Канал возврата аудиосигнала) на HDMI, звучание телевизора можно будет принимать через терминал **HDMI OUT**.

- **Normal** – Звучание телевизора поступает от аудиовходных терминалов, кроме входов HDMI.
- **via HDMI** – Звучание телевизора поступает через терминал HDMI. Данный

режим может выбираться только тогда, когда **Control** установлен на **ON**.

9 По завершению нажмите HOME MENU.

Перед использованием синхронизации

По завершению всех подключений и настроек, требуется:

1 Установить все компоненты в режим ожидания.

2 Включите питание всех компонентов, питание телевизора включите в последнюю очередь.

3 Выбрать вход HDMI, через который телевизор подключен к данному ресиверу, и убедиться, правильно-ли отображаются видеовыход от подключенных компонентов.

4 Проверить, правильно-ли отображаются компоненты, подключенные ко всем входам HDMI.

О синхронизированных операциях

Можно синхронизированно управлять подключенным к ресиверу компонентом, совместимым с функцией **Control** через HDMI, как описано ниже.

- На экране меню телевизора, совместимого с функцией **Control** через HDMI, установите режим вывода звучания через данный ресивер, и тогда ресивер переключится в режим синхронизированного управления.
- В режиме синхронизированного управления можно регулировать уровень громкости ресивера или приглушить звучание от пульта ДУ телевизора.

- В режиме синхронизированного управления, режим синхронизированного управления отменяется при отключении питания ресивера. Для обратного включения режима синхронизированного управления, на экране меню телевизора, др., установите режим вывода звучания через данный ресивер. Данный ресивер включится и переключится в режим синхронизированного управления.
- При отмене режима синхронизированного управления, питание ресивера отключается, если просматривалась картинка от входа HDMI или телевизионная программа на телевизоре.
- В режиме синхронизированного управления, режим синхронизированного управления отменяется, если производится операция на экране меню телевизора, выводящая звучание от телевизора, др.
- При установке телевизора в режим ожидания, ресивер также устанавливается в режим ожидания. (Только при выборе входа для компонента, подключенного к ресиверу через подключение HDMI, или во время просмотра телевизора.)
- Вход ресивера автоматически переключается при воспроизведении компонента, совместимого с функцией **Control** через HDMI.
- Вход ресивера автоматически переключается при переключении входа телевизора.
- Режим синхронизированного управления остается включенным даже при переключении входа ресивера на компонент, не подключенный через HDMI. Операции ниже также могут применяться к телевизорам Pioneer, совместимым с функцией **Control** через HDMI.
- При регулировке уровня громкости или приглушении звучания ресивера,

состояние уровня громкости отображается на экране телевизора.

- При переключении языка экранного меню на телевизоре, языковая настройка ресивера также переключается соответствующим образом.

О подключении с изделием другого производства, поддерживающим функцию Control через HDMI

Синхронизированные операции ниже могут использоваться при подключении с помощью функции **Control** через HDMI ресивера к телевизору не производства Pioneer, поддерживающему функцию **Control** через HDMI. (Однако, в зависимости от телевизора, некоторые функции **Control** через HDMI могут не срабатывать.)

- При установке телевизора в режим ожидания, ресивер также устанавливается в режим ожидания. (Только при выборе входа для компонента, подключенного к ресиверу через подключение HDMI, или во время просмотра телевизора)
- Звучание телевизионных программ или внешнего источника, подключенного к телевизору, можно также выводить от подключенных к ресиверу громкоговорителей. (Если телевизор не поддерживает функцию ARC (Канал возврата аудиосигнала) на HDMI, кроме кабеля HDMI, нужно будет еще подключить оптический цифровой кабель, др.)

Синхронизированные операции ниже могут использоваться при подключении с помощью функции **Control** через HDMI ресивера к проигрывателю или рекордеру не производства Pioneer, поддерживающему функцию **Control** через HDMI.

- При запуске воспроизведения на проигрывателе или рекордере, вход

ресивера переключается на вход HDMI, к которому подключен компонент. См. вебсайт Pioneer для получения самой свежей информации по моделям и изделиям не производства Pioneer, поддерживающим функцию Control через HDMI.

Настройка функции PQLS

PQLS (Precision Quartz Lock System) - это технология управления передачей цифрового аудиосигнала, использующая функцию Control через HDMI. Она обеспечивает высококачественное воспроизведение аудиосигналов путем управления аудиосигналами от ресивера, поступающими на совместимый с PQLS проигрыватель, др. Это помогает избежать дрожания, имеющего негативный эффект на качестве звучания, и генерируется во время передачи.

- *Только VSX-1021*: На проигрывателях, совместимых с PQLS Bit-stream, PQLS всегда срабатывает для всех источников.
- На проигрывателях, совместимых с PQLS Multi Surround, PQLS срабатывает для всех источников. Установите аудиовыход проигрывателя на Linear PCM.
- На проигрывателях, совместимых с PQLS 2 ch Audio, PQLS срабатывает только при воспроизведении CD дисков.

Для более подробной информации, пожалуйста, изучите инструкции по эксплуатации, поставляемые с проигрывателем. Данная функция включается при установке Control на ON.

- Если выбран режим прослушивания, кроме **AUTO SURROUND**, **ALC**, **DIRECT**, **PURE DIRECT** или **STEREO** при включенном эффекте PQLS, эффект PQLS отключается.
- Когда данный ресивер подключен через кабель HDMI к проигрывателю Pioneer, совместимому с функцией PQLS, через подключение HDMI, и выполняется

повторная аутентификация HDMI (моргает индикатор **HDMI**), эффект PQLS включается и режим прослушивания устанавливается на **AUTO SURROUND**, если выбран режим прослушивания, кроме **AUTO SURROUND**, **ALC**, **DIRECT**, **PURE DIRECT** или **STEREO**.

- **Нажмите RECEIVER на пульте ДУ, затем, нажав PQLS, выберите настройку PQLS.** Настройка отображается на дисплее передней панели.
- **PQLS AUTO** – PQLS включен. Кварцевый регулятор точности на данном ресивере удаляет помехи, вызванные временными ошибками (дрожание), позволяя выполнить наилучшее цифро-аналоговое преобразование при использовании интерфейса HDMI. Это срабатывает как функция HDMI для проигрывателей, совместимых с PQLS.
- **PQLS OFF** – PQLS тключен.

Меры предосторожности по использованию функции Control через HDMI

- Подключите телевизор напрямую к данному ресиверу. Прерывание прямого подключения с другими усилителями или аудиовизуальными преобразователями (например, переключатель HDMI) может вызвать ошибки в управлении.
- Подключайте только те компоненты (проигрыватель Blu-ray Disc, др.), которые хотите использовать в качестве источника для входа HDMI данного ресивера. Прерывание прямого подключения с другими усилителями или аудиовизуальными преобразователями (например, переключатель HDMI) может вызвать ошибки в управлении.

- Когда **Control** установлен на **ON**, **HDMI Input** в *Меню Input Setup* на стр. 28 автоматически устанавливается на **OFF**.
- При установке функции **Control** ресивера на **ON**, даже если ресивер находится в режиме ожидания, можно выводить аудио и видеосигналы от проигрывателя через HDMI на телевизор без вывода звучания от ресивера, но только при подключении совместимого с **Control** через HDMI компонента (проигрыватель Blu-ray Disc, др.) и совместимого телевизора. В таком случае, питание ресивера включается и высвечиваются индикаторы питания и **HDMI**.

Использование других функций

Настройка аудиоопций

Существует несколько дополнительных настроек звучания, которые можно установить с помощью меню **AUDIO PARAMETER**. Настройки по умолчанию, если не указано, выделены жирным шрифтом.



Важное предупреждение

- Учтите, что если настройка не отображается в меню **AUDIO PARAMETER**, то она недоступна из-за текущего источника, настроек и состояния ресивера.

1 Нажмите **RECEIVER для установки в режим управления ресивером, затем нажмите **AUDIO PARAMETER**.**

2 При помощи **↑/↓ выберите настройку, которую требуется отрегулировать.**

В зависимости от текущего состояния/режима ресивера определенные параметры могут быть недоступны для выбора. Для получения дополнительной информации об этом см. таблицу ниже.

3 При необходимости, используйте **←/→ для установки.**

В таблице ниже указаны параметры, доступные для каждой настройки.

4 Нажмите **RETURN для подтверждения и выхода из меню.**

Меню аудиопараметров

Настройка	Назначение	Параметр(ы)
MCACC (Предустановка MCACC)	Выберите любимую предустановленную память MCACC, если сохранено несколько предустановленных параметров памяти. Если предустановленная память MCACC была переименована, отображается присвоенное название.	◀ M1. MEMORY 1 до M6. MEMORY 6 ▶ По умолчанию: M1. MEMORY 1
EQ (Эквалайзер акустической калибровки)	Включение/отключение эффектов EQ Pro.	ON OFF
S-WAVE (Стоячая волна)	Включение/отключение эффектов Управления стоячей волной.	ON OFF
Phase C+ (Дополнительное управление фазой)	Для дисков, созданных с учетом стандартов, кроме режима Управление фазой, канал LFE воспроизводится с задержкой во время записи на первом месте. Данная функция корректирует сдвиг фазы на таких дисках.	◀ от 0 до 16 (мс) ▶ По умолчанию: 6ms

Настройка	Назначение	Параметр(ы)
DELAY (Задержка звучания)	Некоторые мониторы при воспроизведении видео вносят небольшую задержку, так что звучание слегка не совпадает с изображением. Установив небольшую задержку звучания, можно привести его в соответствие с видеоизображением.	◀ от 0.0 до 10.0 (кадров) ▶ 1 секунда = 25 кадров (PAL) По умолчанию: 0.0
TOPE (Управление тональностью)	Применение функции управления тональностью верхних частот и басов, или их полный обход. Данная настройка отображается только при установке режима прослушивания STEREO , Auto surround (STEREO) или SOUND RETRIEVER AIR .	BYPASS ON
BASS <a>	Настройка количества басов.	◀ от -6 до +6 (дБ) ▶ По умолчанию: 0 (дБ)
TREBLE <a>	Настройка количества верхних частот.	◀ от -6 до +6 (дБ) ▶ По умолчанию: 0 (дБ)
S.RTRV (Автоматическое восстановление звучания)	При использовании функции Автоматического восстановления звучания используется обработка DSP для компенсации потери аудиоданных во время сжатия, улучшая ощущение плотности и модуляции звучания. При выборе ON эффект Восстановления звучания оптимизируется на основе информации о битовой скорости материала, поступающей на устройство памяти USB и HOME MEDIA GALLERY (только цифровой аудиовход) для достижения высококачественного звучания.	OFF ON
DNR (Цифровое подавление шумов)	При включении может улучшать качество звучания источника, в котором имеются шумы (например, видеокассеты с большим количеством фоновых шумов). Данный режим действует только на 2-канальный прием сигнала.	OFF ON
DIALOG E (Усиление диалога)	Локализует диалог в центральном канале для выделения его из общего звукового фона при просмотре телевизионной программы или воспроизведении звуковой дорожки кинофильма. Переключая от UP1 на UP2 и UP3 вплоть до UP4, можно сделать так, что источник звучания будет казаться перемещенным выше.	◀ OFF/FLAT/UP1/UP2/UP3/UP4 ▶ По умолчанию: OFF
DUAL (Двойной монофонический)	Определяет воспроизведение звуковых дорожек, записанных в двухканальном монофоническом формате Dolby Digital. Этот тип кодировки используется нечасто, но иногда он необходим, например, если требуется распределить по разным каналам речь на двух языках.	CH1 – слышен только канал 1 CH2 – слышен только канал 2 CH1 CH2 – Оба канала слышны от передних громкоговорителей

Настройка	Назначение	Параметр(ы)
Fixed PCM	Это удобно, если вы считаете, что существует задержка OFF распознавания сигнала формата PCM, например, на диске CD.	OFF
	При выбранной настройке ON во время воспроизведения источников форматов, отличных от PCM, возможен шум. Если это является проблемой, выберите другой тип входного сигнала.	ON
DRC (Управление динамическим диапазоном) <d>	Настройка уровня динамического диапазона от звуковых дорожек кинофильмов, оптимизированного для Dolby Digital, DTS, Dolby Digital Plus, Dolby TrueHD, DTS-HD и DTS-HD Master Audio (может потребоваться использовать данную функцию при прослушивании объемного звучания на низких уровнях громкости).	AUTO
		MAX
		MID
		OFF
LFE (Аттенюатор низкочастотных эффектов)	Некоторые аудиоисточники содержат сверхнизкие басы. Выполните соответствующую настройку аттенюатора низкочастотных эффектов для предотвращения появления помех при воспроизведении сверхнизких частот с помощью громкоговорителей.	◀ OFF / -20dB/ -15dB/ -10dB/ -5dB/ 0dB ▶ По умолчанию: 0dB
	Низкочастотный эффект не ограничивается при установке на 0 дБ, что является рекомендуемым значением. При установке на -5 дБ, -10 дБ, -15 дБ или -20 дБ, низкочастотный эффект ограничивается соответствующим уровнем. При выборе OFF , звучание от канала низкочастотных эффектов отсутствует.	
SACD GAIN <e>	Выделяет детали для формата SACD, максимизируя динамический диапазон (во время цифровой обработки).	0dB +6dB
HDMI (Аудиосигнал HDMI) <f>	Указывает маршрутизацию аудиосигнала HDMI, исходящего из данного ресивера (amp (усилитель)) или through (прямо) на телевизор. При выборе THROUGH , звучание от данного ресивера отсутствует.	AMP THROUGH
A.DELAY (Автозадержка) <g>	Данная функция автоматически корректирует аудио-видео задержку между компонентами, подключенными через кабель HDMI. Время задержки аудиосигнала устанавливается в зависимости от рабочего состояния экрана, подключенного через кабель HDMI. Время задержки видеосигнала автоматически настраивается в соответствии со временем задержки аудиосигнала.	OFF
		ON

Настройка	Назначение	Параметр(ы)
S.WIDTH (Центр - ширина) (Эта функция доступна только при использовании центрального громкоговорителя) <h>	Обеспечивает лучшее смешивание звучания передних громкоговорителей, отделяя центральный канал от передних правого и левого громкоговорителей, делая звучание более широким (более высокие настройки) или более сфокусированным (более низкие настройки).	◀ от 0 до 7 ▶ По умолчанию: 3
DIMENSION <h>	Регулирует глубину баланса объемного звучания в направлении спереди назад, делая звучание более удаленным (отрицательные значения) или более направленным вперед (положительные значения).	◀ от -3 до +3 ▶ По умолчанию: 0
PANORAMA <h>	Расширяет стереоэффект передних громкоговорителей, заключая его вовнутрь объемного звучания для обеспечения «описывающего эффекта».	OFF ON
S.IMAGE (Центральное пространство) (Эта функция доступна только при использовании центрального громкоговорителя) <i>	Регулирует центральное пространство для создания более широкого стереоэффекта с вокалом. Отрегулируйте эффект от 0 (когда все звучание центрального канала воспроизводится передними правым и левым громкоговорителями) до 10 (когда звучание центрального канала обеспечивается только центральным громкоговорителем).	◀ от 0 до 10 ▶ По умолчанию: Neo:6 MUSIC: 3 Neo:6 CINEMA: 10
EFFECT	Устанавливает уровень эффектов для выбранного режима Advanced Surround или ALC (каждый режим можно установить отдельно).	◀ от 10 до 90 ▶ По умолчанию: EXT.STEREO: 90 Другие: 50
H.GAIN (Верхняя АЧХ)	Регулирует вывод от переднего верхнего громкоговорителя при прослушивании в режиме Pro Logic IIz HEIGHT . При установке на HIGH , звучание сверху будет более выделено.	LOW
		MID
		HIGH
V.SB (Виртуальный задний громкоговоритель объемного звучания) <j>	Если задние громкоговорители объемного звучания не используются, выбор этого режима позволяет прослушивать виртуальный задний канал объемного звучания через громкоговорители объемного звучания. Можно выбрать режим прослушивания источников без информации о заднем канале объемного звучания.	OFF ON
V.HEIGHT (Виртуальный верхний громкоговоритель) <k>	Если передние верхние громкоговорители не используются, выбор данного режима позволяет прослушивать виртуальный передний верхний канал через передние громкоговорители.	OFF ON

- a Настройка может быть выполнена только при установке **TONE** на **ON**.
- b Для функции входа **iPod/USB**, **HOME MEDIA GALLERY** или **ADAPTER PORT**, **S.RTRV** по умолчанию установлен на **ON**.
- c Режим от UP1 до UP4 можно выбирать только при подключении переднего верхнего громкоговорителя. Присутствие или отсутствие эффектов зависит от режима прослушивания.
- d Изначально установленный режим **AUTO** доступен только для сигналов Dolby TrueHD. Выберите **MAX** или **MID** для сигналов, кроме Dolby TrueHD.
- e Не должно возникнуть никаких проблем при использовании с большинством SACD дисков, но при искажении звучания, лучше всего переключить настройку амплитудно-частотной характеристики обратно на **OdB**.
- f • Настройка HDMI Audio не может переключаться во время выполнения операций в режиме синхронизированного управления.
• Чтобы выводить входные аудио и видеосигналы HDMI ресивера от телевизора, когда ресивер установлен в режим ожидания, нужно включить режим синхронизированного управления. См. *О синхронизированных операциях* на стр. 47 .
- g Данная функция доступна только тогда, когда подключенный дисплей поддерживает функцию автоматической синхронизации аудио/видеосигналов («синхронизация изображения и речевых сигналов») для HDMI. Если время автоматической настройки времени задержки не подходит, установите **A.DELAY** на **OFF** и отрегулируйте время задержки вручную. Подробнее о функции синхронизации изображения и речевых сигналов, свяжитесь напрямую с производителем.
- h Только при прослушивании 2-канальных источников в режиме Dolby Pro Logic IIx Music/Dolby Pro Logic II Music.
- i Только при прослушивании 2-канальных источников в режиме Neo:6 MUSIC/CINEMA.
- j • Невозможно использовать режим Виртуального заднего громкоговорителя объемного звучания при подключении к данному ресиверу наушников или при выборе любого из режимов стерео, Продвинутой технологии объемного звучания фронтальной сцены, Восстановления воздушного звучания или Прямого потока.
• Режим Виртуального заднего громкоговорителя объемного звучания можно использовать только при включенных громкоговорителях объемного звучания и при установке настройки **SB** на **NO** или выборе **Front Bi-Amp** или **ZONE 2** для **Speaker System**. Его также можно использовать при выборе **Speaker B** для **Speaker System** и выборе **SP:► A+B ON** от кнопки **SPEAKERS**.
- k • Невозможно использовать режим Виртуального верхнего громкоговорителя при подключении к данному ресиверу наушников или при выборе любого из режимов стерео, Продвинутой технологии объемного звучания фронтальной сцены, Восстановления воздушного звучания или Прямого потока.
• Режим Виртуального верхнего громкоговорителя может использоваться только когда громкоговорители объемного звучания включены и настройка **FH** установлена на **NO**. Он также не может использоваться при воспроизведении сигналов, содержащих на самом деле информацию переднего верхнего канала.

Настройка видеоопций

Существует несколько дополнительных настроек картинки, которые можно установить с помощью меню **VIDEO PARAMETER**. Настройки по умолчанию, если не указано, выделены жирным шрифтом.



Важное предупреждение

- Помните, что если опция не может выбираться в меню **VIDEO PARAMETER**, это значит, что она недоступна из-за текущего источника, настройки и состояния ресивера.
- Для каждой функции входа можно установить любые параметры настройки.
- Параметры настройки, за исключением **V.CONV** могут выбираться только при установке **V.CONV** на **ON**.

1 Нажмите **RECEIVER** для установки в режим управления ресивером, затем нажмите **VIDEO PARAMETER**.

2 При помощи **↑/↓** выберите настройку, которую требуется отрегулировать.

В зависимости от текущего состояния/режима ресивера определенные параметры могут быть недоступны для выбора. Для получения дополнительной информации об этом см. таблицу ниже.

3 При необходимости, используйте **←/→** для установки.

В таблице ниже указаны параметры, доступные для каждой настройки.

4 Нажмите **RETURN** для подтверждения и выхода из меню.

Меню видеопараметров

Настройка	Назначение	Параметр(ы)
V.CONV (Преобразование цифрового видео) <a>	Преобразование видеосигналов для вывода от гнезд MONITOR OUT (включая коннектор HDMI OUT) для всех типов видео (см. стр. 16).	ON
		OFF
RES (Разрешение) 	Обозначение выходного разрешения видеосигнала (когда поступающие видеосигналы выводятся на соединитель HDMI OUT , выберите данную настройку в соответствии с разрешением монитора и просматриваемым изображением).	AUTO
		PURE
		480p/576p
		720p
		1080i
		1080p
CINEMA (PureCinema) <c>	Данная настройка оптимизирует работу схемы прогрессивной развертки для воспроизведения фильмов. Обычно устанавливается на AUTO . Если картинка отображается неестественно, переключите данную настройку на ON или OFF .	AUTO
		ON
		OFF

Настройка	Назначение	Параметр(ы)
P.MOTION (Progressive Motion) <с>	Регулировка качества фильма и фотографии при установке видеовыхода на прогрессивный режим.	◀ от -4 до +4 ▶ По умолчанию: 0
V.ADJ (Дополнительная регулировка видео)	Устанавливает оптимальное качество картинки для типа подключенного монитора. Выберите PDP для плазменных дисплеев, LCD для жидкокристаллических мониторов, FPJ для фронтальных проекторов, PRO для профессиональных мониторов. Если нужно отрегулировать качество картинки в соответствии с личными предпочтениями, выберите MEMORY .	PDP LCD FPJ PRO MEMORY
YNR <d, e>	Снижение шума сигнала яркости (Y).	◀ от 0 до +8 ▶ По умолчанию: 0
DETAIL <d, e>	Регулировка резкости отображения кромок.	◀ от -4 до +4 ▶ По умолчанию: 0
SHARP (Резкость) <d, f>	Регулировка резкости высокочастотных (подробных) элементов в картинке.	◀ от 0 до +8 ▶ По умолчанию: 0
BRIGHT (Яркость) <d, f>	Регулировка общей яркости.	◀ от -6 до +6 ▶ По умолчанию: 0
CONTRAST <d, f>	Регулировка контрастности между светлыми и темными участками.	◀ от -6 до +6 ▶ По умолчанию: 0
HUE <d, f>	Регулировка баланса красного/зеленого.	◀ от -6 до +6 ▶ По умолчанию: 0
CHROMA (Уровень насыщенности цвета) <d, f>	Регулировка насыщенности со слабой до яркой.	◀ от -6 до +6 ▶ По умолчанию: 0
BLK SETUP (Настройка черного) <g>	Устанавливает уровень черного в соответствии с входными видеосигналами. Обычно выбирается 0. Если уровень черного слишком светлый из-за комбинации с подключенным монитором, выберите 7.5.	0 7.5
ASP (Аспект) <h>	Указание аспектного соотношения при выводе входных сигналов на выход HDMI. Просматривая каждую настройку на дисплее, выполните нужные настройки (если изображение не совпадает с типом монитора, отображается срезка или черные полосы).	THROUGH NORMAL

- a При ухудшении видеоизображения, когда данная настройка переключена на **ON**, переключите ее на **OFF**.
- b • Картинка не выводится при установке на разрешение, с которым телевизор (монитор) несовместим. Также, в некоторых случаях, картинка не отображается из-за сигналов защиты авторских прав. В таком случае измените настройку.
- При выборе **AUTO** разрешение выбирается автоматически, в соответствии с возможностями телевизора (монитора), подключенного через HDMI. При выборе **PURE**, сигналы выводятся с одинаковым разрешением, как при входе (см. *О преобразователе видеосигнала* на стр. 16).
 - Если данная настройка установлена в режим, кроме **PURE** и поступают аналоговые сигналы 480i/576i, сигналы 480p/576p выводятся от компонентных выходных терминалов.
 - Настройкой по умолчанию является **PURE** при выборе входа HDMI.
- c • Данная настройка действительна для компонентных выходов и выхода HDMI.
- **P.MOTION** отключается при установке **PCINEMA** на **ON**.
 - Данная настройка отображается только во время приема видеосигналов ниже:
 - аналоговых видеосигналов 480i или 576i
- d Регулировка невозможно, пока **V.ADJ** (Дополнительная регулировка видео) не будет установлен на **MEMORY**.
- e • Данная настройка отображается только во время приема видеосигналов ниже:
 - аналоговых видеосигналов 480i или 576i
- f • Данная настройка отображается только во время приема видеосигналов ниже:
 - аналоговых видеосигналов 480i, 576i, 480p, 576p, 720p, 1080i
 - видеосигналов HDMI 480i, 576i, 480p, 576p, 720p, 1080i, 1080p, 1080p24
- g Данная регулировка возможна только при приеме сигналов 480i через композитные видеогнезда.
- h • Если изображение не соответствует типу монитора, отрегулируйте аспектное соотношение на компоненте-источнике или на мониторе.
- Данная настройка отображается только при приеме видеосигналов 480i/p или 576i/p.

Переключение терминалов громкоговорителей

При выборе **Normal(SB/FH)**, **Normal(SB/FW)** или **Speaker B** в *Настройка акустической системы* на стр. 71 можно переключать громкоговорители с помощью кнопки **SPEAKERS**. Если выбрано **Front Bi-Amp** или **ZONE 2**, кнопка будет просто включать или отключать терминалы основных громкоговорителей.

- **С помощью SPEAKERS на передней панели, выберите настройки акустической системы.**
Как упоминалось выше, если выбран пункт **Front Bi-Amp** или **ZONE 2**, при помощи

данной кнопки будут просто включаться или выключаться терминалы основных громкоговорителей (A).

Повторно нажимая, выберите настройку терминалов громкоговорителей:

При выборе Normal(SB/FH) можно выбрать:

- **SP: SB/FH ON** – Задние каналы объемного звучания или передние верхние каналы добавляются к передним, центральному каналу и каналу объемного звучания (максимум 5 каналов) и выводится максимум 7 каналов. Задние каналы объемного звучания и передние верхние каналы автоматически переключаются в соответствии с входным аудиосигналом.

- **SP: SB ON** – Задние каналы объемного звучания добавляются к передним, центральному каналам и каналу объемного звучания (максимум 5 каналов) и выводится максимум 7 каналов.
- **SP: FH ON** – Передние верхние каналы добавляются к передним, центральному каналам и каналам объемного звучания (максимум 5 каналов) и выводится максимум 7 каналов.
- **SP: OFF** – Звучание через громкоговорители не выводится.

При выборе **Normal(SB/FW)** можно выбирать:

- **SP: SB/FW ON** – Задние каналы объемного звучания или передние боковые каналы добавляются к передним, центральному каналам и каналу объемного звучания (максимум 5 каналов) и выводится максимум 7 каналов. Задние каналы объемного звучания и передние боковые каналы автоматически переключаются в соответствии с входным аудиосигналом.
- **SP: SB ON** – Задние каналы объемного звучания добавляются к передним, центральному каналам и каналу объемного звучания (максимум 5 каналов) и выводится максимум 7 каналов.
- **SP: FW ON** – Передние боковые каналы добавляются к передним, центральному каналам и каналам объемного звучания (максимум 5 каналов) и выводится максимум 7 каналов.

- **SP: OFF** – Звучание через громкоговорители не выводится.
- При выборе **Speaker B** можно выбирать:
- **SP: A ON** – Звучание выводится от терминалов громкоговорителей А (до 7 каналов (включая задние каналы объемного звучания), в зависимости от источника).

- **SP: B ON** – Звучание выводится от двух громкоговорителей, подключенных к терминалам громкоговорителей В.

Невозможно будет прослушивать многоканальные источники.

- **SP: A+B ON** – Звучание выводится через терминалы громкоговорителей А (до 5 каналов в зависимости от источника), двух громкоговорителей, подключенных к терминалам громкоговорителей В, и низкочастотный громкоговоритель. Через терминалы громкоговорителей В будет выводится то-же самое звучание, что и через терминалы громкоговорителей А (многоканальное звучание будет микшироваться в 2-канальное).
- **SP: OFF** – Звучание через громкоговорители не выводится.



Примечание

- Воспроизведение звучания низкочастотным громкоговорителем зависит от настроек, описанных в *Ручная настройка громкоговорителей* на стр. 71. Однако, если выше выбран пункт **SP: B ON**, из низкочастотного громкоговорителя звучания слышно не будет (канал LFE не микшируется).
- Все системы громкоговорителей (кроме соединений **Speaker B**) выключены, если подключены наушники.

Использование органов управления MULTI-ZONE

В следующих шагах, для настройки уровня громкости под-зоны и выбора источников, используются органы управления передней панели. См. *Дистанционное управление MULTI-ZONE* на стр. 53.

1 Нажмите MULTI-ZONE ON/OFF на передней панели.

При каждом нажатии, выбирается опция MULTI-ZONE:

- **ZONE 2 ON** – Включение функции MULTI-ZONE
- **MULTI ZONE OFF** – Отключение функции MULTI-ZONE

Индикатор **MULTI-ZONE** высвечивается при установке управления MULTI-ZONE на ON.

2 Нажмите MULTI-ZONE CONTROL на передней панели.

- Когда ресивер включен, убедитесь, что любые операции для под-зоны выполняются, когда на дисплее отображается ZONE 2. Если это не отображено, это означает, что органы управления передней панели управляют только основной зоной.

3 С помощью регулятора INPUT SELECTOR выберите источник для под-зоны.

Например, **ZONE 2 CD-R** переключает источник, подключенный ко входам **CD-R/TAPE**, на комнату под-зоны (**ZONE 2**).

- При выборе **TUNER**, можно использовать органы управления тюнером для выбора предустановленной радиостанции (если не уверены в выполнении, см. *Сохранение предустановленных радиостанций* на стр. 33). Тюнер не может настраиваться на более чем одну радиостанцию одновременно. Поэтому, переключение радиостанции в первой зоне также приводит к переключению радиостанции в другой зоне. Пожалуйста, будьте внимательны и не переключайте радиостанции во время записи радиопередачи.

4 Когда Speaker System установлен на ZONE 2, для регулировки уровня громкости под-зоны используйте регулятор MASTER VOLUME.

5 По завершению, снова нажмите MULTI-ZONE CONTROL для возврата на органы управления основной зоной.

Также можно нажать **MULTI-ZONE ON/OFF** на передней панели для отключения всех выходов на под-зону.

- Полное отключение основной зоны невозможно, если сначала не отключено управление MULTI-ZONE.
- Если вы не собираетесь использовать функцию MULTI-ZONE в течение некоторого времени, отключите питание во под-зонах и основной комнате, чтобы установить ресивер в режим ожидания.

Дистанционное управление MULTI-ZONE

Нажмите **ZONE 2** на пульте ДУ для управления ZONE 2.

В следующей таблице отображены возможное дистанционное управление MULTI-ZONE:

Кнопка(и)	Назначение
	Включение/отключение питания в под-зоне.
INPUT SELECT	Используйте для выбора функции входа в под-зоне.
Кнопки функций входа	Используйте для прямого выбора функции входа (может не срабатывать для некоторых функций) в под-зоне.
MASTER VOLUME +/- <a>	Используйте для установки уровня громкости в под-зоне.
MUTE <a>	Приглушение звучания или восстановление приглушенного звучания (регулировка уровня громкости также восстанавливает звучание).

^a Данная кнопка может только использоваться, когда **Speaker System** установлен на **ZONE 2**.

Выполнение аудио или видеозаписи

Аудио или видеозапись можно выполнить либо с помощью встроенного тюнера, либо с помощью аудио или видеоисточника, подключенного к ресиверу (например, проигрывателя компакт-дисков или телевизора). Следует запомнить, что сделать цифровую запись с аналогового источника или наоборот невозможно, поэтому убедитесь, что компоненты, участвующие в записи, подключены одним и тем же образом (подробнее о подключениях, см. *Подключение оборудования* на стр. 11).

- Настройки уровня громкости, аудиопараметров (например, управление тональностью), и эффектов объемного звучания ресивера не влияют на записываемый сигнал.
- Некоторые цифровые источники защищены от копирования и могут записываться только в аналоговом режиме.
- Некоторые видеоисточники защищены от копирования. Записать их нельзя.

Поскольку при выполнении записей (от видеогнезд **OUT**) преобразователь видеосигнала недоступен, убедитесь в том, что для подключения рекордера к ресиверу используется тот же тип видеокабеля, что и для подключения видеоисточника (того, который требуется записать). Например, если источник был подключен с помощью компонентного видеоподключения, рекордер также необходимо подключить также с помощью компонентного видеоподключения.

1 Выберите источник, который требуется использовать для записи. Используйте кнопки функций входа (или **INPUT SELECT**).

2 Подготовьте источник, который требуется использовать для записи. Выполните настройку на нужную радиостанцию, вставьте компакт-диск, видеокассету, диск DVD и т.д.

3 Выберите входной сигнал в соответствии с записываемым сигналом.

Используйте кнопку **SIGNAL SEL** на пульте ДУ.

4 Подготовьте рекордер/магнитофон. Вставьте чистую кассету, мини-диск, видеокассету и т.д. в записывающее устройство и установите уровни записи. Если вы не знаете, как это делается, см. инструкции, прилагаемые к записываемому устройству. На большинстве видеомagneтофонов уровень записи аудиосигналов устанавливается автоматически; если вы не уверены в этом, смотрите инструкции по эксплуатации к компоненту.

5 Начните запись, затем начните воспроизведение на компоненте-источнике.

Уменьшение уровня аналогового сигнала

Аттенюатор входа уменьшает уровень аналогового сигнала, когда он слишком сильный. Этой функцией можно пользоваться, когда часто высвечивается индикатор **OVER** или слышны искажения звучания.

Аттенюатор недоступен для цифровых источников или при использовании режимов Прямого потока (**ANALOG DIRECT**).

● **Нажмите **RECEIVER** и установите режим управления ресивером, затем нажмите **A.ATT** для включения или отключения аттенюатора входа.**

Использование таймера отключения

Через указанный промежуток времени таймер отключения переведет систему в режим ожидания, что позволит вам заснуть, не беспокоясь о том, что ресивер оставлен включенным. Используйте пульт ДУ для установки таймера отключения.

● **Нажмите **RECEIVER** и установите режим управления ресивером, затем, повторно нажимая **SLEEP**, установите время отключения.**



- В любой момент можно проверить оставшееся время отключения путем однократного нажатия **SLEEP**. При повторном нажатии кнопки будут снова отображаться параметры отключения.
- Таймер отключения действителен для всех зон. Если любая из зон включена, таймер отключения продолжает работать.

Затемнение дисплея

Для дисплея передней панели можно выбрать один из четырех уровней яркости. Учтите, что при выборе источников яркость дисплея на несколько секунд автоматически повышается.

● **Нажмите **RECEIVER** и установите режим управления ресивером, затем, повторно нажимая **DIMMER**, отрегулируйте яркость дисплея передней панели.**

- Также можно отключить дисплей. В таком случае высвечивается индикатор **FL OFF**.

Проверка настроек системы

Используйте экран состояния для проверки текущих настроек таких функций как обработка канала заднего объемного звучания и текущая предустановка **MCACC**.

1 Нажмите **RECEIVER и установите режим управления ресивером, затем нажмите **STATUS** для проверки настроек системы.**

На дисплее передней панели каждая из следующих настроек отображается в течение трех секунд: **Источник входа** → **Частота дискретизации** → **Предустановка MCACC** → **Вход ZONE 2**.

2 По окончании снова нажмите **STATUS для отключения дисплея.**

Перезагрузка системы (сброс настроек)

Выполните следующую процедуру для сброса всех настроек ресивера до значений по умолчанию, установленных на заводе. Используйте для этого кнопки и регуляторы на передней панели. Установите **MULTI-ZONE** на **MULTI ZONE OFF**.

- Заранее отсоедините iPod и устройство памяти USB от ресивера.
- Установите **Control** через HDMI на **OFF** (см. *HDMI Setup* на стр. 46).

1 Переведите ресивер в режим ожидания.

2 Удерживая нажатой **ENTER на передней панели, нажмите **STANDBY/ON**.**

На дисплее отображается надпись **RESET** ◀ **NO** ▶.

3 Выберите «RESET» с помощью PRESET \leftarrow/\rightarrow , затем нажмите ENTER на передней панели.

На дисплее отображается надпись RESET? OK.

4 Нажмите ENTER для подтверждения.

На дисплее отображается индикация OK, означающая, что для настроек ресивера были восстановлены значения по умолчанию.

- Учтите, что все настройки будут сохранены, даже если ресивер выключен.

Настройки системы по умолчанию

Настройка	По умолчанию
Преобразователь цифрового видео	ON
SPEAKERS	SB/FH
Speaker System	Normal (SB/FH)
	Перед SMALL
	Центр. SMALL
Настройка громкоговорителей	Перед. верх./перед. бок. SMALL
	Об. звуч. SMALL
	Зад. об. звуч. SMALLx2
	Низкоч. громк. YES
Позиция объемного звучания	IN REAR
Кроссовер	80 Hz
Кривая X	OFF
DIMMER	Средняя яркость
Входы	
См. Стандартные и возможные настройки функций входа на стр. 28 .	
HDMI	
Аудиосигналы HDMI	Amp
Управление	ON
Режим управления	ALL
Отключение питания дисплея	YES
DSP	
Уровень при включении	LAST
Ограничение уровня громкости	OFF
Уровень приглушения	FULL
Управление фазой	ON

Настройка	По умолчанию
Автоматическое восстановление звучания	Функция входа iPod/USB, HOME MEDIA GALLERY, ADAPTER PORT ON
	Другие функции входа OFF
Задержка звучания	0.0 frame
Двойной монофонический	CH1
DRC	AUTO
Усиление SACD	0 dB
Аттенюатор низкочастотных эффектов	0 dB
Автозадержка	OFF
Цифровая безопасность	OFF
Уровень эффектов	Расшир. стерео 90
	Другие режимы 50
Опции $\square\square$ PL II Music	Ширина центра 3
	Объемность 0
	Панорама OFF
Опции Neo:6	Neo:6
	Отображение центра MUSIC: 3
	Neo:6 CINEMA: 10
Опции $\square\square$ PL IIz	Верхняя АЧХ MID
	Режим прослушивания (2-кан./многокан.) AUTO SURROUND
Все входы	Режим прослушивания (наушники) STEREO
	Для получения информации о других настройках DSP по умолчанию, см. также <i>Настройка аудиоопций</i> на стр. 49 .
MCACC	
Память позиции MCACC	M1: MEMORY 1
Уровень канала (от M1 до M6)	0.0 dB
Расстояние до громкоговорителей (от M1 до M6)	3.00 m

Настройка	По умолчанию
Стоячая волна (от M1 до M6)	АТТ всех каналов/фильтров 0.0 dB
	Сокращение ширины канала НЧ громкоговорителя 0.0 dB
Данные эквалайзера (от M1 до M6)	Все каналы/диапазоны 0.0 dB
	Сокращение ширины эквалайзера 0.0 dB

Управление остальными функциями системы

О меню Remote Setup

Режим Remote Setup устанавливается нажатием цифровой кнопки, при удерживании нажатой **RCU SETUP**. Ниже описаны различные параметры меню Remote Setup. По процедуре их настройки см. описания для соответствующих параметров.

Настройка	Назначение
Вызов предустановки	Можно установить предустановленные коды для различных функций входа. В данном пульте ДУ предустановлены коды ДУ других устройств (включая изделия других марок) с целью управления такими устройствами. См. <i>Непосредственный ввод предустановленных кодов</i> на стр. 57 .
Заучивание кода	Если невозможно выполнить требуемые операции даже после установки предустановленных кодов, сигналы ДУ других устройств можно заучить напрямую. См. <i>Программирование сигналов от других пультов ДУ</i> на стр. 57 .
Групповая операция	Можно запрограммировать серию операций ДУ для запуска прослушивания или просмотра. Можно установить несколько кодов ДУ для различных функций входа. См. <i>Групповые операции и отключение системы</i> на стр. 58 .

Настройка	Назначение
Отключение системы	Данная функция предназначена для автоматического отключения питания устройств, подключенных к ресиверу. При желании, можно установить несколько кодов ДУ. См. <i>Групповые операции и отключение системы</i> на стр. 58 .
Функция прямого управления	Данная настройка предназначена для переключения экрана управления только на пульте ДУ, без переключения входа ресивера, при нажатии кнопок функций входа на пульте ДУ. Это удобно при использовании пульта ДУ для устройств, не подключенных к ресиверу. См. <i>Функция прямого управления</i> на стр. 58 .
Удалить заученный код	Данная функция используется для удаления заученных кодов ДУ. Можно по-отдельности удалять коды, заученные для различных функций входа. См. <i>Стирание одной из настроек кнопки пульта ДУ</i> на стр. 58 .
Сброс функции	Данная функция предназначена для сброса предустановленных кодов, которые были установлены. Сброс кнопок может производиться для отдельных функций входа. См. <i>Стирание всех заученных настроек для одной функции входа</i> на стр. 58 .
Сброс всех настроек	Данная функция предназначена для сброса всех произведенных настроек пульта ДУ на настройки по умолчанию, установленные при отгрузке с завода. См. <i>Сброс настроек пульта ДУ</i> на стр. 59 .

Настройка	Назначение
Изменение режима ДУ	При наличии нескольких ресиверов, усилителей, др. производства Pioneer, данная настройка может использоваться для предотвращения одновременного срабатывания других устройств при спользовании пульта ДУ. См. <i>Управление несколькими ресиверами</i> на стр. 56 .



Примечание

- Можно отменить выполнение или выйти на любом этапе, нажав **RCU SETUP**.
- Если в течение минуты не осуществляются никакие действия, пульт ДУ автоматически выключается.

Управление несколькими ресиверами

При использовании нескольких ресиверов, с помощью пульта ДУ данного ресивера можно отдельно управлять до четырьмя ресиверами, при условии что они такой-же модели как и данный ресивер. Управляемый ресивер переключается путем ввода предустановленного кода, установленного для настройки ДУ.

- Установите режимы ДУ на ресиверах перед использованием данной функции (см. *Настройка режима дистанционного управления* на стр. 76) .

1 Нажмите и удерживайте нажатой **RCU SETUP**, затем нажмите «4» на три секунды.

После одного мигания светодиода отпустите кнопку. Светодиод продолжает мигать.

- Для отмены режима настройки предустановки, нажмите **RCU SETUP**.

2 Нажмите цифровую кнопку для ресивера (от «Receiver 1» до «Receiver 4»), которым хотите управлять.

Например, для управления «Receiver 2», нажмите «2».

Если светодиод высвечивается на одну секунду и продолжает мигать, это значит, что настройка была произведена успешно. При вводе предустановленного кода, светодиод мигает три раза, означая ошибку настройки.

Настройка пульта ДУ для работы с другими компонентами

Большинство компонентов могут быть назначены для одной из кнопок функций входа (например, **DVD** или **CD**) с помощью предустановленных кодов производителей компонентов, сохраненных на пульте ДУ. Однако в некоторых случаях после установки правильного предустановленного кода можно будет управлять только определенными функциями. Возможно также, что коды производителей, содержащиеся в пульте ДУ, не будут работать для используемой модели.

Если предустановленный код определенного компонента не удалось найти, все-еще остается возможность обучить пульт ДУ отдельным командам управления с другого пульта ДУ (см. *Программирование сигналов от других пультов ДУ* на стр. 57) .

- Для большего удобства, назначьте телевизор, подключенный к терминалу **MONITOR OUT**, для кнопки **TV CTRL**, и назначьте спутниковый/кабельный ресивер, подключенный к входному терминалу **TV/SAT**, для кнопки входа **TV/SAT**. Если к обоим терминалам подключено одно устройство, такое устройство следует назначить

одновременно для кнопок входа TV CTRL и TV/SAT.

- Устройства могут назначаться для следующих кнопок функций входов.

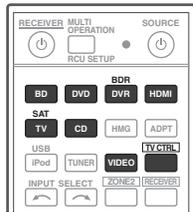

Непосредственный ввод предустановленных кодов

1 Нажмите и удерживайте нажатой RCU SETUP, затем нажмите <1> на три секунды.

После одного мигания светодиода отпустите кнопку. Светодиод продолжает мигать.

- Для отмены режима настройки предустановки, нажмите RCU SETUP.

2 Нажмите кнопку функции входа для компонента, которым необходимо управлять.

При назначении предустановленных кодов для TV CONTROL, нажмите здесь TV CTRL. Светодиод моргает один раз и мигает постоянно.

3 С помощью цифровых кнопок введите 4-значный предустановленный код.

См. Список предустановленных кодов на стр. 97 .

Если светодиод высвечивается на одну секунду и продолжает мигать, это значит, что настройка была произведена успешно.

При вводе предустановленного кода полностью, светодиод мигает три раза, означая ошибку настройки. В таком случае, заново введите 4-значный предустановленный код.

4 Повторите шаги от 2 до 3 для других компонентов, которыми хотите управлять.

Для тестирования работы пульта ДУ, включите и выключите (режим ожидания) компонент нажатием SOURCE. Если он не работает, выберите из списка следующий код (если он имеется).

5 Нажмите RCU SETUP для выхода из режима предустановки.

Программирование сигналов от других пультов ДУ

Если код производителя используемого компонента недоступен или доступный код не обеспечивает правильной работы, можно запрограммировать на то же действие органы управления на пульте ДУ другого компонента. Таким образом также можно программировать дополнительные операции (помимо стандартных кнопок), предварительно введя предустановленный код компонента.

В пульте ДУ может храниться до 120 предустановленных кодов от других компонентов (проверка осуществлялась только с использованием кодов в формате Pioneer).

Функции некоторых кнопок не позволяют заучить функции от других пультов ДУ.

Доступные кнопки показаны ниже:

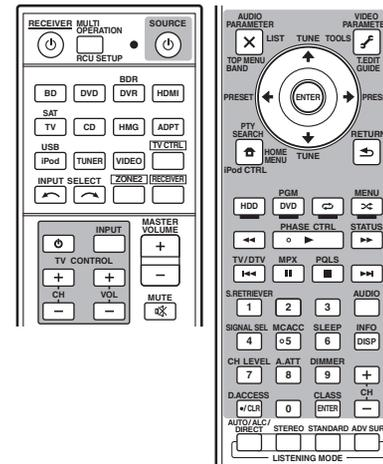

1 Нажмите и удерживайте нажатой RCU SETUP, затем нажмите <2> на три секунды.

После одного мигания светодиода отпустите кнопку. Светодиод продолжает мигать.

- Для отмены режима настройки предустановки, нажмите RCU SETUP.

2 Нажмите кнопку функции входа для компонента, которым необходимо управлять.

Светодиод моргает один раз и мигает постоянно.

3 Направьте оба пульта ДУ друг на друга, затем нажмите на пульте ДУ данного ресивера кнопку, которую нужно обучить.

Светодиод мигает один раз, затем перестает мигать и остается высвеченным.

- Пульта ДУ должны находиться на расстоянии 3 см друг от друга.

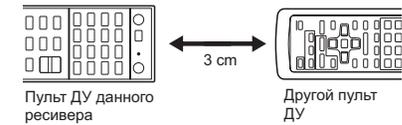

4 Нажмите соответствующую кнопку на другом пульте ДУ, который посылает (обучает) сигнал действия на пульт ДУ данного ресивера.

Если светодиод высвечивается на одну секунду и продолжает мигать, это значит, что настройка была произведена успешно.

- Если светодиод мигает пять секунд, это означает, что память заполнена. См. Стирание всех заученных настроек для одной функции входа на стр. 58 для получения информации о стирании запрограммированной кнопки, которая не используется, для освобождения памяти (учтите, что одни сигналы могут занимать больше памяти, чем другие).
- Учтите, что помехи от телевизоров и других устройств иногда являются причиной запоминания пультом ДУ неверного сигнала.
- Некоторые команды других пультов ДУ невозможно передать, но в большинстве случаев для успешной передачи достаточно сдвинуть пульты поближе или отодвинуть подальше.

5 Для программирования дополнительных сигналов для текущего компонента повторите шаги 3 и 4.

Для программирования сигналов для другого компонента, завершите операцию и повторите шаги с 2 до 4.

6 Нажмите RCU SETUP для выхода из режима программирования.

Стирание одной из настроек кнопки пульта ДУ

Эта функция позволяет выполнять стирание запрограммированных кнопок и восстановление заводских настроек по умолчанию.

1 Нажмите и удерживайте нажатой RCU SETUP, затем нажмите «7» на три секунды.

После одного мигания светодиода отпустите кнопку. Светодиод продолжает мигать.

- Для отмены режима настройки предустановки, нажмите RCU SETUP.

2 Нажмите кнопку функции входа, соответствующую удаляемой команде, затем нажмите ENTER.

Один раз мигает светодиод.

3 Нажмите кнопку, которую необходимо стереть, и удерживайте нажатой в течение трех секунд.

Если светодиод высвечивается на одну секунду, это значит, что стирание было произведено успешно.

4 Повторите шаг 3 для стирания других кнопок.

5 Нажмите RCU SETUP для выхода из режима стирания.

Стирание всех заученных настроек для одной функции входа

Данная операция позволяет стирать все операционные настройки других устройств, которые были запрограммированы для одной функции входа, и восстановить заводские настройки по умолчанию.

Данная функция удобна при стирании всех данных, запрограммированных для устройств, которые больше не используются.

1 Нажмите и удерживайте нажатой RCU SETUP, затем нажмите «9» на три секунды.

После одного мигания светодиода отпустите кнопку. Светодиод продолжает мигать.

- Для отмены режима настройки предустановки, нажмите RCU SETUP.

2 Нажмите и удерживайте нажатой в течение трех секунд кнопку функции входа, соответствующую удаляемой команде.

Если светодиод высвечивается на одну секунду, это значит, что стирание было произведено успешно.

Функция прямого управления

- Значение по умолчанию: **On**

Функция прямого управления позволяет одновременно управлять одним компонентом через пульт ДУ и воспроизводить на ресивере материал с другого компонента. Таким образом можно, например, настроить и включить пультом ДУ воспроизведение компакт-диска, а затем этим же пультом запустить перемотку кассеты видеомагнитофона, не прерывая прослушивания компакт-диска.

Если функция прямого управления включена, любой выбираемый (с помощью кнопок функций входа) компонент выбирается как на ресивере, так и на пульте ДУ. Если эта функция отключена, операции с пультом ДУ не влияют на работу ресивера.

1 Нажмите и удерживайте нажатой RCU SETUP, затем нажмите «5» на три секунды.

После одного мигания светодиода отпустите кнопку. Светодиод продолжает мигать.

- Для отмены режима настройки предустановки, нажмите RCU SETUP.

2 Нажмите кнопку функции входа для компонента, которым необходимо управлять.

3 Нажмите «1» (On) или «0» (Off) для переключения режима прямого управления.

Если светодиод высвечивается на одну секунду и продолжает мигать, это значит, что настройка была произведена успешно. Если светодиод мигает три раза, это значит, что произошла ошибка в настройке.

4 Нажмите RCU SETUP для выхода из настройки.

Групповые операции и отключение системы

Функция групповых операций позволяет запрограммировать последовательности до 5 команд для компонентов системы.

- Перед программированием в память групповых операций, вызовите предустановленные коды устройств или запрограммируйте сигналы для других пультов ДУ (стр. 57).

Функция групповых операций позволяет легко выполнить следующие операции нажатием всего двух кнопок. Нажмите **MULTI OPERATION** и затем кнопку функции входа **DVD** для:

1. Включения данного ресивера.
2. Переключения входа данного ресивера на DVD.

3. Передачи серии до пяти запрограммированных команд.

Функция отключения системы, подобно функции групповых операций, позволяет с помощью двух кнопок остановить и отключить целую группу компонентов системы одновременно. Можно запрограммировать только одну серию команд для отключения системы.

Нажмите **MULTI OPERATION** и затем  **SOURCE** для:

1. Передачи серии до пяти запрограммированных команд.
 2. Отключения всех устройств Pioneer, включая ресивер (кроме рекордеров DVD и видеомагнитофонов).
- Для большего удобства, также запрограммируйте данный ресивер на выполнение операций включения/отключения и воспроизведения на устройствах не производства Pioneer. (Описанные выше сигналы для устройств Pioneer не зависят от программирования команд для устройств не производства Pioneer.)

Кнопки, которые можно запрограммировать с помощью функций групповых операций или отключения системы - это те же самые кнопки, которые могут быть запрограммированы для других пультов ДУ (см. *Программирование сигналов от других пультов ДУ* на стр. 57).



Примечание

- Для того, чтобы функции групповых операций и отключения системы срабатывали правильно, нужно настроить пульт ДУ на работу с телевизором и другими компонентами (подробнее, см. *Настройка пульта ДУ для работы с другими компонентами* на стр. 56).
- Для включения некоторых устройств может потребоваться некоторое время, в

таком случае групповые операции могут быть недоступны.

- Команды включения и отключения срабатывают только для компонентов с функцией режима ожидания.
- Некоторые пульты ДУ от устройств других производителей используют одинаковые сигналы для включения и отключения питания. В некоторых случаях, даже если данный ресивер запрограммирован на выполнение данных команд, питание на устройства Pioneer может не подаваться или отключаться соответствующим образом. Запрограммируйте ресивер на выполнение данных команд, если устройство не производства Pioneer использует другие сигналы для включения/отключения.

Программирование групповой операции или последовательности отключения

1 Нажмите и удерживайте нажатой RCU SETUP, затем нажмите «3» на три секунды.

После одного мигания светодиода отпустите кнопку. Светодиод продолжает мигать.

- Для отмены режима настройки предустановки, нажмите RCU SETUP.

2 Нажмите кнопку функции входа (или кнопку \odot SOURCE).

Для групповой операции, нажмите кнопку функции входа, которую хотите запрограммировать (например, если последовательность запускается включением проигрывателя DVD, нажмите DVD).

- Для групповой операции невозможно выполнить настройки HDMI и TV CTRL. По

другим настраиваемым функциям входа см. *Настройка пульта ДУ для работы с другими компонентами* на стр. 56.

Для отключения системы, нажмите кнопку \odot SOURCE.

Светодиод моргает два раза и мигает постоянно.

3 При необходимости нажмите кнопку функции входа, соответствующую компоненту, команду для которого требуется ввести.

Это необходимо лишь в том случае, если команда предназначена для нового компонента (функция входа).

4 Выберите кнопку для команды, которую надо ввести.

Светодиод моргает один раз и мигает постоянно.

- Программировать включение или выключение ресивера не нужно. Это делается автоматически.

Для компонентов Pioneer, нет необходимости программировать отключение питания в последовательности команд отключения (кроме рекордеров DVD).

5 Повторите шаги с 3 до 4 для программирования последовательности, состоящей не более чем из пяти команд.

Если нажать RCU SETUP до завершения программирования, можно сохранить команды, запрограммированные до того момента.

6 Нажмите RCU SETUP для выхода из режима программирования.

Использование групповых операций

1 Нажмите MULTI OPERATION.

После одного мигания светодиода отпустите кнопку. Светодиод продолжает мигать.

2 В течение пяти секунд нажмите кнопку функции входа, которая была настроена для групповой операции.

Ресивер включается (если он находился в режиме ожидания), и запрограммированная последовательность операций будет выполнена автоматически.

Использование функции отключения системы

1 Нажмите MULTI OPERATION.

После одного мигания светодиода отпустите кнопку. Светодиод продолжает мигать.

2 В течение пяти секунд, нажмите \odot SOURCE.

Будет выполнена запрограммированная последовательность команд, а затем все компоненты Pioneer и в заключение данный ресивер будут отключены (питание всех зон будет отключено).

- Во избежание случайного выключения рекордера DVD во время записи коды отключения питания рекордера DVD не передаются.

Стирание настроек для групповой операции

Данная функция позволяет стереть все настройки, запрограммированные в пульте ДУ для групповой операции.

1 Нажмите и удерживайте нажатой RCU SETUP, затем нажмите «8» на три секунды.

После одного мигания светодиода отпустите кнопку. Светодиод продолжает мигать.

- Для отмены режима настройки предустановки, нажмите RCU SETUP.

2 Нажмите кнопку функции входа, содержащей программу, которую нужно отменить, или кнопку \odot SOURCE в течение трех секунд.

Если светодиод высветивается на одну секунду, это значит, что стирание было произведено успешно.

Сброс настроек пульта ДУ

Данная процедура позволяет сбросить все настройки пульта ДУ на заводские настройки по умолчанию.

- При установке предустановленных кодов, все заученные сигналы на кнопках функций входа удаляются. Данная функция полезна для сброса некоторых, но не всех кнопок функций входа.

1 Нажмите и удерживайте нажатой RCU SETUP, затем нажмите «0» на три секунды.

После одного мигания светодиода отпустите кнопку. Светодиод продолжает мигать.

2 Нажмите и удерживайте нажатой кнопку ENTER в течение трех секунд.

Если светодиод высветивается на одну секунду, это значит, что стирание было произведено успешно.

Предустановленные коды по умолчанию

Кнопка функции входа	Предустановленный код
DVD	2248
BD	2246
DVR/BDR	2238
HDMI	2247
TV/SAT	0186
CD	5066
VIDEO	1077
TV CTRL	0186

Управление компонентами

Для управления компонентами с помощью пульта ДУ необходимо ввести их правильные коды (см. *Настройка пульта ДУ для работы с другими компонентами* на стр. 56). Для выбора компонента используйте кнопки функций входа.

- Кнопки **TV CONTROL** на пульте ДУ предназначены для управления телевизором, которому присвоена кнопка **TV CTRL**. При наличии двух телевизоров присвойте кнопку **TV CTRL** для основного телевизора.

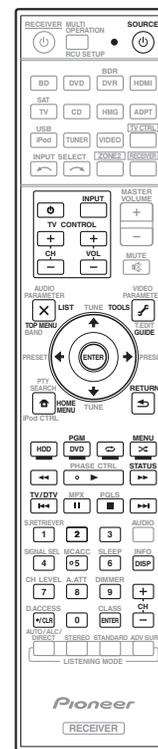

Телевизор и аудио/видеокомпоненты

Кнопка(и)	Телевизор	Телевизор (монитор)	BD/DVD	HDD/ BDR/DVR	Видеомагнитофон	SAT/ CATV
SOURCE	POWER ON/OFF	POWER ON/OFF	POWER ON/OFF	POWER ON/OFF	POWER ON/OFF	POWER ON/OFF
Цифровые кнопки	число	число	число	число	число	число
(точка)	(точка)	KURO LINK	CLEAR	+	—	*
ENTER (CLASS)	CH ENTER	CH ENTER	ENTER	ENTER	—	ENTER
	EXIT/INFO	EXIT	TOP MENU	TOP MENU	—	LIST
	TOOLS/ GUIDE/EPG	USER MENU	TOOLS <a>	GUIDE	—	GUIDE
					—	
ENTER	ENTER	ENTER	ENTER	ENTER	—	ENTER
	HOME MENU	HOME MENU	HOME MENU	HOME MENU	—	HOME MENU
	RETURN	RETURN	RETURN	RETURN	—	RETURN
HDD (Красный)	Красная	Красная	—	HDD	—	Красная
DVD (Зеленая)	Зеленая	Зеленая	—	DVD	—	Зеленая
(Желтая)	Желтая	Желтая	—	Видеомагнитофон	—	Желтая
(Синяя)	Синяя	Синяя	MENU	MENU	—	Синяя
	—	—				
	—	AUTO SETUP				
	—	FREEZE				
	—	—				
	—	—				
	ANT	AV SELECTION			—	
	—	SCREEN SIZE			—	
AUDIO	AUDIO	AUDIO	AUDIO	AUDIO	AUDIO	AUDIO
DISP	DISPLAY	DISPLAY	DISPLAY	DISPLAY	—	DISPLAY/ INFO
CH +/-	CH +/-	CH +/-	OUTPUT RESOLUTION +/- <a>	CH +/-	CH +/-	CH +/-

а Органы управления для BD.

Аудио/видеокомпоненты

Кнопка(и)	LD	CD/CD-R/SACD	MD/DAT	TAPE
SOURCE	POWER ON/OFF	POWER ON/OFF	POWER ON/OFF	POWER ON/OFF
Цифровые кнопки	число	число	число	—
(точка)	+10	>10/CLEAR	CLEAR <a>	CLEAR
ENTER (CLASS)	ENTER	DISC/ENTER	OPEN/CLOSE <a>	ENTER
	TOP MENU	—	—	MS←
	—	LEGATO LINK 	—	MS→
		—	—	
ENTER	ENTER	—	—	—
	—	SACD SETUP 	—	—
	RETURN	—	—	—
	AUDIO	PURE AUDIO 	—	—
DISP	DISPLAY/INFO	TIME 	—	—

а Органы управления для MD.

б Органы управления для SACD.

Телевизор (Проектор)

Кнопка(и)	Телевизор (Проектор)
 SOURCE	POWER ON
1	MOVIE
2	STANDARD
3	DYNAMIC
4	USER1
5	USER2
6	USER3
7	COLOR+
8	SHARP+
9	GAMMA
0	COLOR-
 (точка)	SHARP-
ENTER (CLASS)	COLOR TEMP
	EXIT
	INFO
	
ENTER	ENTER
	TEST
	HIDE
	MENU
	HDMI1
	HDMI2
	COMP.
	VIDEO
	S-VIDEO
	BRIGHT-
	BRIGHT+
AUDIO	POWER OFF
DISP	ASPECT
CH +/-	CONTRAST+/-

Меню Расширенной настройки MCACC

Настройка параметров ресивера в меню Расширенной настройки MCACC

Система Расширенной настройки MCACC (Multi Channel ACoustic Calibration) была разработана в лабораториях Pioneer с целью создания возможности для домашних пользователей легко и с высокой точностью выполнять регулировки на таком-же уровне, как и в студии. Акустические характеристики среды прослушивания измеряются и частотная характеристика калибруются соответственно, позволяя с помощью высокоточных настроек, автоматического анализа и оптимальной калибровки звукового поля создать среду, наиболее близкую к студийной, чем было возможно ранее. Более того, в то время как ранее было трудно удалить стоячие волны, данный ресивер оборудован функцией управления стоячей волной, использующей уникальный процесс выполнения акустического анализа и уменьшения их воздействия. В данном разделе описывается автоматическая калибровка звукового поля и точная ручная регулировка данных звукового поля.

1 Нажмите RECEIVER и включите ресивер и телевизор.

Убедитесь, что видеовход телевизора установлен на данный ресивер.

2 Нажмите на пульте ДУ, затем нажмите HOME MENU.

На телевизоре отображается экран графического интерфейса пользователя (ГИП). Для перехода между экранами и

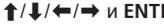
выделенными пунктами меню используйте  и ENTER. Нажмите RETURN для выхода из текущего меню.

- Нажмите HOME MENU в любой момент для выхода из Home Menu.

3 Выберите «Advanced MCACC» в Home Menu, затем нажмите ENTER.

4 Выберите настройку, которую требуется отрегулировать.

- **Full Auto MCACC** – Для получения информации о быстрой и эффективной автоматической настройке объемного звучания см. *Автоматическая регулировка оптимального звучания (Полная автоматическая настройка MCACC)* на стр. 26 .
- **Auto MCACC** – Для более подробной настройки MCACC, см. *Автоматическая настройка MCACC (Expert)* на стр. 63 .
- **Manual MCACC** – Точная регулировка настроек используемых громкоговорителей и индивидуальная регулировка Эквалайзера акустической калибровки (см. *Ручная настройка MCACC* на стр. 65) .
- **Demo** – Настройки не были сохранены и не было ошибок. При подключении к данному ресиверу громкоговорителей, повторно выводится тестовый тональный сигнал. Нажмите RETURN для отмены тестового тонального сигнала.

Автоматическая настройка MCACC (Expert)

Если настройка требует более высокой точности, чем описано в *Автоматическая*

регулировка оптимального звучания (Полная автоматическая настройка MCACC) на стр. 26 , изменить настройку можно, как описано ниже. Возможна калибровка системы с помощью шести различных предустановок MCACC, что очень удобно, если для различных типов источника имеются различные места слушателей (например, при просмотре кинофильмов с дивана или воспроизведении видеоигр рядом с телевизором).



Важное предупреждение

- Во время Автоматической настройки MCACC, микрофон/громкоговорители должны находиться в фиксированном положении.
- Если в течение пяти минут не выполнялись никакие действия, автоматически включается хранитель экрана.



ПРЕДУПРЕЖДЕНИЕ

- При использовании системы Автоматической настройки MCACC выводятся громкие тестовые тональные сигналы.

1 Выберите «Auto MCACC» в меню Advanced MCACC, затем нажмите ENTER.

Если не отображается экран **Advanced MCACC**, см. *Настройка параметров ресивера в меню Расширенной настройки MCACC* на стр. 63 .

2 Выберите параметры, которые требуется настроить.

Выберите параметр с помощью , затем настройте с помощью .

- **Auto MCACC** – Настройка по умолчанию - **ALL** (рекомендуемая), но при желании можно ограничить калибровку системы до одной настройки (для экономии времени).

— Когда отбираются данные для измерения (после выбора **ALL** или **Keep SP System**), данные реверберационных характеристик (до и после калибровки), хранившиеся на данном ресивере, будут переписаны.

— При выполнении измерения с использованием режимов, кроме **SYMMETRY** (выбрав **ALL** или **Keep SP System**), невозможно предсказать реверберационные характеристики после калибровки, поэтому график характеристик после калибровки («After») не может отображаться. Если потребуются отобразить график характеристик после калибровки («After»), выполните измерение с помощью меню **EQ Professional** в настройке **Manual MCACC** (стр. 65).

— Измерение **EQ Pro & S-Wave** также выполняется при выборе **ALL** или **Keep SP System**. Подробнее, см. *Эквалайзер профессиональной акустической калибровки* на стр. 67 .

— Эффект Эквалайзера профессиональной акустической калибровки или Стоячей волны может включаться и отключаться в соответствии с предустановкой MCACC. Подробнее, см. *Настройка аудиопций* на стр. 49 .

- **EQ Type** (доступно только, когда меню **Auto MCACC** выше установлен на **EQ Pro & S-Wave**) – Это обозначает, как был отрегулирован частотный баланс. После выполнения одной калибровки, в памяти MCACC можно сохранить каждую из следующих трех исправительных кривых. **SYMMETRY** выполняет симметрическое исправление для каждой пары левого и правого громкоговорителей для выравнивания частотно-амплитудных характеристик. **ALL CH ADJ** - это «ровная» настройка,

когда все громкоговорители настраиваются индивидуально, и не придается никакой специальной значимости любому из каналов. **FRONT ALIGN** настраивает все громкоговорители в соответствии с настройками передних громкоговорителей (выравнивание для переднего левого и правого каналов не применяется).

При выборе **ALL** или **Keep SP System** в качестве меню **Auto MCACC**, можно указать предустановку MCACC, где нужно сохранить настройки **SYMMETRY**, **ALL CH ADJ** и **FRONT ALIGN**.

- **THX Speaker** (доступен только при установке меню **Auto MCACC** выше на **ALL** или **Speaker Setting**) – Выберите **YES** при использовании громкоговорителей THX (все громкоговорители, за исключением передних громкоговорителей устанавливаются на **SMALL**). В других случаях оставьте настройку **NO**.
- **STAND.WAVE Multi-Point** (доступна только при установке меню **Auto MCACC** выше на **EQ Pro & S-Wave**) – В дополнение к измерениям на месте слушателя, можно использовать еще две исходные точки, для которых будут проанализированы тестовые тональные сигналы на наличие стоячих волн. Это удобно, если требуется получить сбалансированную (ровную) калибровку для нескольких мест слушателя в зоне прослушивания. Установите микрофон в контрольной точке, указанной на экране и помните, что последнее место размещения микрофона будет на основном месте слушателя:

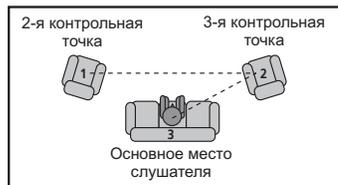

3 Подключите микрофон к гнезду MCACC SETUP MIC на передней панели. Проверьте, нет ли препятствий между громкоговорителями и микрофоном.

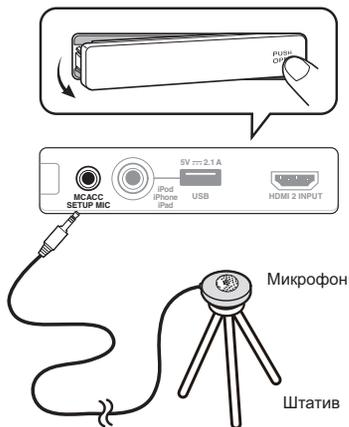

Если у вас есть штатив, используйте его для установки микрофона приблизительно на уровне уха на обычном месте слушателя. Если нет штатива, установите микрофон на чем-нибудь другом.

- Измерение может быть неправильным, если микрофон размещен на столе, диване, др.

4 По завершению настроек опций, выберите START, затем нажмите ENTER.

5 Следуйте инструкциям, отображаемым на экране.

6 Дождитесь, пока система Автоматической настройки MCACC перестанет издавать тестовые тональные сигналы.

Когда ресивер издает тестовые тональные сигналы, чтобы определить какие громкоговорители установлены в системе, на экране отображается сообщение о состоянии. Во время вывода этих сигналов старайтесь соблюдать тишину.

- При наличии сообщений об ошибках (например, **Too much ambient noise!** или **Check microphone.**), после проверки внешнего шума (см. *Проблемы при использовании Автоматической настройки MCACC* на стр. 27) и проверки подключения микрофона выберите **RETRY**. Если кажется, что все идет как надо, можно просто выбрать пункт **GO NEXT** и продолжить.
- Не регулируйте громкость во время тестовых тональных сигналов. Это может привести к неправильной настройке громкоговорителей.

7 Если необходимо, проверьте конфигурацию громкоговорителей на экране ГИП.

Конфигурация, показанная на экране, должна соответствовать фактическому набору громкоговорителей. Если, при отображенном экране проверки конфигурации громкоговорителей, в течение 10 секунд не было выполнено никакого действия, автоматически возобновляется Автоматическая настройка MCACC. В таком случае нет необходимости выбирать **OK** и нажимать **ENTER** на шаге 8.

- При отображении сообщения **ERR** (или если отображается неверная конфигурация громкоговорителей), возможно, существует проблема с подключением громкоговорителей. Если неполадка не устраняется при

выборе пункта **RETRY**, отключите питание и проверьте подключение громкоговорителей. Если кажется, что все идет как надо, можно просто использовать **↑/↓** для выбора громкоговорителя и **←/→** для переключения настройки и продолжить.

- Если громкоговоритель не направлен на микрофон (место слушателя) или при использовании громкоговорителей, воздействующих на фазу (дипольных громкоговорителей, рефлексивных громкоговорителей, др.), может отображаться **Reverse Phase**, даже если громкоговорители были подключены соответствующим образом. Если отображается **Reverse Phase**, это значит, что провода громкоговорителя могли быть подключены наоборот (+ и –). Проверьте подключения громкоговорителей.
 - Если подключения были выполнены ошибочно, отключите питание, отсоедините кабель питания, затем заново выполните соответствующие подключения. После этого, заново выполните процедуру Автоматическая настройка MCACC.
 - Если подключения были выполнены правильно, выберите **GO NEXT** и продолжайте дальше.

8 Убедитесь в том, что выбран пункт OK, затем нажмите ENTER.

Пока ресивер издает больше тестовых тональных сигналов, чтобы определить оптимальные настройки ресивера, на экране отображается сообщение о состоянии. Во время вывода этих сигналов также старайтесь соблюдать тишину. Это может занять от 3 до 7 минут.

- Если выбрана установка **STAND.WAVE Multi-Point** (на шаге 2),

перед тем, как разместить микрофон на основном месте слушателя, будет предложено разместить микрофон во 2-й и 3-й точках отсчета.

9 Процедура Автоматической настройки MCACC завершается и снова автоматически отображается меню Advanced MCACC.

Параметры Автоматической настройки MCACC должны обеспечивать превосходное объемное звучание системы, но эти параметры также можно отрегулировать вручную с помощью меню настройки **Manual MCACC** (ниже) или меню **Manual SP Setup** (на стр. 71).

- В зависимости от характеристик комнаты, иногда для одинаковых громкоговорителей с диаметром динамика около 12 см настройка задает разные размеры. Исправить этот параметр можно вручную, руководствуясь указаниями *Ручная настройка громкоговорителей* на стр. 71 .
- Настройка расстояния до низкочастотного громкоговорителя может быть больше фактического расстояния от места слушателя. Эта настройка должна быть точной (с учетом задержки и характеристик комнаты) и обычно не требует изменения.
- При неправильных результатах измерений Автоматической настройки MCACC из-за взаимодействия громкоговорителей и среды просмотра, рекомендуется отрегулировать настройки вручную.

Можно также просмотреть настройки, выбрав индивидуальные параметры на экране **MCACC Data Check** (см. *Проверка данных MCACC* на стр. 68). По окончании проверки каждого экрана нажмите **RETURN**. По окончании, выберите **RETURN** для возврата в **Home Menu**.

Обязательно отсоедините микрофон от данного ресивера по окончании Автоматической настройки MCACC.

Ручная настройка MCACC

Настройки в меню настройки **Manual MCACC** можно использовать для более точной регулировки после более подробного ознакомления с системой. Прежде, чем настраивать эти установки, необходимо выполнить указания в *Автоматическая регулировка оптимального звучания (Полная автоматическая настройка MCACC)* на стр. 26 .

Эти настройки необходимо выполнять только один раз (их повторное выполнение требуется после замены имеющейся акустической системы на новую или подключения новых громкоговорителей).

ПРЕДУПРЕЖДЕНИЕ

- Тестовые сигналы, используемые для настройки **Manual MCACC**, воспроизводятся на высоком уровне громкости.

Важное предупреждение

- Пока отображаются соответствующие экраны настройки, нажмите кнопку **MCACC** для выбора предустановок MCACC.
- Для некоторых настроек, перечисленных ниже, необходимо подключить к передней панели установочный микрофон и установить его приблизительно на высоте уха на обычном месте слушателя. Нажмите **HOME MENU** для отображения **Home Menu** до подключения микрофона к данному ресиверу.
- См. *Проблемы при использовании Автоматической настройки MCACC* на стр. 27 для ознакомления с указаниями о высоких уровнях фонового шума и других возможных помехах.
- Если используется низкочастотный громкоговоритель, включите его и установите средний уровень громкости.

1 Выберите «Manual MCACC» в меню Advanced MCACC.

См. *Настройка параметров ресивера в меню Расширенной настройки MCACC* на стр. 63 , если вы уже не находитесь на данном экране.

2 Выберите настройку, которую требуется отрегулировать.

Если это делается впервые, то необходимо сделать это надлежащим образом.

- **Fine Channel Level** – Произведите точную регулировку общего баланса используемой акустической системы (см. *Тонкая регулировка уровня канала* на стр. 66).
- **Fine SP Distance** – Установите точную настройку задержки для используемой акустической системы (см. *Тонкая регулировка расстояния до громкоговорителей* на стр. 66).
- **Standing Wave** – Управление излишне резонансными низкими частотами в комнате для прослушивания (см. *Стоячая волна* на стр. 66).

Две последних настройки используются для индивидуальной регулировки параметров, описанных в *Регулировка эквалайзера акустической калибровки* на стр. 67 :

- **EQ Adjust** – Ручная регулировка частотного баланса акустической системы во время прослушивания тестовых тональных сигналов (см. *Регулировка эквалайзера акустической калибровки* на стр. 67).
- **EQ Professional** – Калибровка системы на основе прямого звучания, воспроизводимого громкоговорителями, и точная настройка в соответствии с реверберационными характеристиками комнаты (см. *Эквалайзер профессиональной акустической калибровки* на стр. 67).

Тонкая регулировка уровня канала

- Значение по умолчанию: **0.0dB** (все каналы)

Можно добиться улучшения звучания путем правильной настройки общего баланса акустической системы. Уровень канала каждого громкоговорителя можно отрегулировать с шагом в 0,5 дБ. Следующий параметр поможет произвести точную настройку, которую не удалось достичь в *Ручная настройка громкоговорителей* на стр. 71.

1 Выберите «Fine Channel Level» в меню настройки Manual MCACC.

Громкость увеличится до контрольного уровня 0,0 дБ.

2 Отрегулируйте уровень левого канала.

Это значение будет являться контрольным уровнем громкоговорителя, поэтому можно оставить это значение на уровне около **0.0dB**, обеспечив возможность регулировки уровней других громкоговорителей.

- После нажатия **ENTER** будут выводиться тестовые тональные сигналы.

3 Выберите каждый канал по порядку и отрегулируйте уровни (+/-12.0 dB) соответствующим образом.

Используйте **←/→** для регулировки громкости выбранных громкоговорителей в соответствии с уровнем контрольного громкоговорителя. Если звучание обоих громкоговорителей имеет одинаковую громкость, нажмите **↓** для подтверждения и перехода к настройке следующего канала.

- Для сравнения громкость контрольного громкоговорителя будет изменяться в зависимости от того, какой громкоговоритель выбран.
- Для возврата и регулировки канала просто нажмите **↑/↓** и выберите канал.

4 По завершению нажмите RETURN.

Вы вернетесь в меню настройки **Manual MCACC**.

Тонкая регулировка расстояния до громкоговорителей

- Значение по умолчанию: **3.00m** (для всех громкоговорителей)

Чтобы достичь требуемой глубины и разделения звучания в системе, необходимо добавить небольшую задержку для некоторых громкоговорителей, чтобы все звуки достигали места слушателя одновременно. Расстояние до каждого громкоговорителя можно установить с шагом в 1 см. Следующий параметр поможет произвести точную настройку, которую не удалось достичь в *Ручная настройка громкоговорителей* на стр. 71.

1 Выберите «Fine SP Distance» в меню настройки Manual MCACC.

2 Отрегулируйте расстояние до левого канала с места слушателя.

3 Выберите каждый канал по порядку и отрегулируйте расстояния соответствующим образом.

Используйте **←/→** для регулировки регулировки задержки выбранного громкоговорителя для соответствия с контрольным громкоговорителем.

Задержка в калибруемом канале определяется сравнением его звучания с контрольным громкоговорителем. Станьте лицом к обоим громкоговорителям на месте слушателя и вытяните руки в сторону каждого из них. Добейтесь такого ощущения, как будто оба тестовых сигнала одновременно приходят в точку немного впереди вас, между вытянутыми руками.

- Если вам кажется, что регулировка настройки расстояния не дает желаемого результата, можно слегка

изменить угол, под которым размещены громкоговорители.

- Тестовые тональные сигналы низкочастотного громкоговорителя отличаются тональностью от сигналов других каналов. Отрегулируйте таким образом, чтобы звучание низкочастотного громкоговорителя прослушивалось отчетливо. Помните, что во время регулировки низкочастотного громкоговорителя, в зависимости от низкочастотных характеристик громкоговорителя изменение может быть трудноуловимым даже при увеличении или уменьшении настройки или при изменении месторасположения громкоговорителя. Учтите, что может быть сложно сравнить эту тональность с тональностью других громкоговорителей (в зависимости от низкочастотных характеристик контрольного громкоговорителя).



Если звучание обоих громкоговорителей подтверждает правильность установки задержки, нажмите **↓** для подтверждения и перехода к настройке следующего канала.

- Для сравнения громкость контрольного громкоговорителя будет изменяться в зависимости от того, какой громкоговоритель выбран.
- Для возврата и регулировки канала просто нажмите **↑/↓** и выберите канал.

4 По завершению нажмите RETURN.

Вы вернетесь в меню настройки **Manual MCACC**.

Стоячая волна

- Значение по умолчанию: **ON/ATT 0.0dB** (все фильтры)

Акустическая стоячая волна возникает, когда при определенных условиях звуковые волны акустической системы взаимно резонируют со звуковыми волнами, отражаемыми от стен в зоне прослушивания. Это может оказывать пагубное воздействие на общее звучание, особенно при воспроизведении более низких частот. В зависимости от расположения громкоговорителей, места слушателя, а также формы комнаты это вызывает излишне резонансный («гулкий») звук. В функции Управления стоячей волной используются фильтры для сокращения эффекта преобладания резонансных звуков в зоне прослушивания. Во время воспроизведения источника можно индивидуально настроить фильтры, используемые функцией Управления стоячей волной для каждой из предустановок MCACC.

- Настройки фильтра Управления стоячей волной невозможно изменить во время воспроизведения источников, для которых используется подключение HDMI.

1 Выберите «Standing Wave» в меню настройки Manual MCACC.

2 Отрегулируйте параметры для функции Управления стоячей волной.

- **Filter Channel** – Выберите канал, для которого необходимо использовать фильтр(ы): **MAIN** (все, кроме центрального канала и низкочастотного громкоговорителя), **Center** или **SW** (низкочастотный громкоговоритель).
- **TRIM** (доступна только при выбранной настройке **SW**) – Регулировка уровня канала низкочастотного громкоговорителя (для компенсации разницы воспроизведения через фильтр).

- **Freq / Q / ATT** – Параметры фильтра, где **Freq** обозначает конечную частоту, **Q** - частотный диапазон (чем выше Q, тем уже частотный диапазон) ослабления (**ATT**, значение сокращения до конечной частоты).

3 По завершению нажмите RETURN.

Вы вернетесь в меню настройки **Manual MCACC**.

Регулировка эквалайзера акустической калировки

- Значение по умолчанию: **ON/0.0dB** (все каналы/диапазоны)

Эквалайзер акустической калировки представляет собой своего рода эквалайзер для комнаты, используемый для громкоговорителей (кроме низкочастотного громкоговорителя). Работа этой функции заключается в определении акустических характеристик данной комнаты и нейтрализации характеристик окружающего пространства, способных окрашивать звучание оригинального материала источника (обеспечивая «ровную» настройку коррекции). Если вы не удовлетворены результатами регулировки, описанной в *Автоматическая регулировка оптимального звучания (Полная автоматическая настройка MCACC)* на стр. 26 или *Автоматическая настройка MCACC (Expert)* на стр. 63, для обеспечения требуемого частотного баланса можно выполнить регулировку данных настроек вручную.

1 Выберите «EQ Adjust» в меню настройки Manual MCACC.

2 Выберите канал(ы), который(е) вы хотели бы отрегулировать на свое усмотрение.

Используя **↑/↓**, выберите канал. Используйте **←/→** для выбора частоты и **↑/↓** для увеличения или ослабления

настроек эквалайзера. По окончании настройки, перейдите в верхнюю часть экрана и нажмите **←** для возврата на **Ch**, затем с помощью **↑/↓** выберите канал.

- Индикатор **OVER!** появится на дисплее, если настройка частоты слишком резка и может вызвать искажения. Если это произойдет, уменьшайте уровень до тех пор, пока индикатор **OVER!** не исчезнет с дисплея.

3 По завершению нажмите RETURN.

Вы вернетесь в меню настройки **Manual MCACC**.



Примечание

- Слишком резкое изменение частотной кривой одного канала повлияет на общий баланс. Если баланс громкоговорителей кажется неравномерным, можно увеличить или уменьшить уровень каналов, используя тестовые тональные сигналы с функцией **TRIM**. Используйте **←/→** для выбора функции **TRIM**, а затем **↑/↓** для увеличения или уменьшения уровня канала текущего громкоговорителя.

Эквалайзер профессиональной акустической калировки

Эта настройка позволяет свести к минимуму нежелательные эффекты реверберации в комнате за счет калировки системы по прямому звучанию, исходящему из громкоговорителей.

Выполнение процедуры Эквалайзера профессиональной акустической калировки помогает, когда низкие частоты кажутся слишком звучными в комнате для прослушивания (то есть звучат «гудко») как показано в Тип А ниже, или когда различные каналы демонстрируют различные реверберационные характеристики как показано в Тип Б.

• Тип А: Реверберация высоких частот в сравнении с низкими частотами

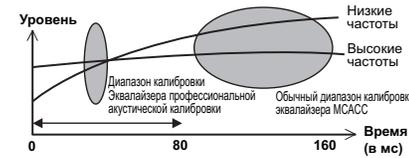

• Тип Б: Реверберационные характеристики для различных каналов

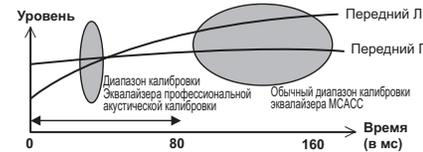

Использование Эквалайзера профессиональной акустической калировки

1 Выберите пункт «EQ Professional» и нажмите ENTER.

2 Выберите параметр и нажмите ENTER.

- **Reverb Measurement** – Используйте данную настройку для измерения реверберационных характеристик до и после калировки.
- **Reverb View** – Здесь можно просмотреть результаты измерений реверберации, выполненных для указанной частотных диапазонов каждого канала.
 - Если процедура **Reverb View** производится после *Автоматическая регулировка оптимального звучания (Полная автоматическая настройка MCACC)* на стр. 26 или операции **Reverb Measurement**, в зависимости от настройки управления стоячей волной, разница может отображаться

на графике ревербераций. Для функции **Auto MCACC**, реверберации измеряются с управляемыми стоячими волнами, и на графике реверберационных характеристик отображаются характеристики без влияния эффекта стоячих волн. И наоборот, функция **Reverb Measurement** измеряет реверберации без управления стоячими волнами, и на графике отображаются реверберационные характеристики, включающие эффект стоячих волн. Для проверки реверберационных характеристик самой комнаты (со стоячими волнами), рекомендуется использовать функцию **Reverb Measurement**.

- **Advanced EQ Setup** – Этот вариант позволяет выбрать период времени, используемый для калировки на основании измерений реверберации в зоне прослушивания. Учтите, что индивидуальная калировка системы при этой установке изменит настройки в соответствии с указаниями глав *Автоматическая регулировка оптимального звучания (Полная автоматическая настройка MCACC)* на стр. 26 или *Автоматическая настройка MCACC (Expert)* на стр. 63 и в ней нет необходимости, если вы удовлетворены этими настройками.

3 При выборе «Reverb Measurement», выберите EQ ON или EQ OFF, и затем START.

Следующие параметры определяют, каким образом реверберационные характеристики места прослушивания будут отображаться в **Reverb View**:

- **EQ OFF** – Отображаются реверберационные характеристики

зоны прослушивания без корректировки, выполняемой данным ресивером (до калибровки).

- **EQ ON** – Отображаются реверберационные характеристики зоны прослушивания с корректировкой, выполняемой данным ресивером (после калибровки). Помните, что характеристики эквалайзера могут отображаться не слишком ровными из-за настроек, необходимых для зоны прослушивания.
 - Будет использоваться калибровка, соответствующая текущей выбранной предустановке MCACC, при выборе **EQ ON**. Для использования другой предустановки MCACC, нажмите **MCACC** и выберите память MCACC, где хотите сохранить.
 - После выполнения автоматической калибровки с помощью **EQ Type : SYMMETRY (Full Auto MCACC, др.)**, можно отобразить график предполагаемых реверберационных характеристик, выбрав **Reverb View**. Для отображения фактически измеренных реверберационных характеристик после калибровки эквалайзера, измеряйте с помощью **EQ ON**.

По окончании измерения реверберационных характеристик, можно выбрать пункт **Reverb View** и просмотреть результаты измерения на экране. По информации о неисправностях и мерах их устранения, см. *Графический вывод данных Эквалайзера профессиональной калибровки* на стр. 82 .

4 Если выбран пункт «Reverb View», можно проверить реверберационные характеристики каждого канала. Когда проверка будет закончена, выберите пункт RETURN.

Реверберационные характеристики отображаются при выполнении измерений **Full Auto MCACC** или **Reverb Measurement**. Используйте **←/→** для выбора параметра канала, частоты и калибровки, который необходимо проверить. Используйте **↑/↓** для перехода назад и вперед между тремя пунктами. Можно отобразить график реверберационных характеристик до и после калибровки эквалайзера, выбрав **Calibration : Before / After**. Запомните, что деления на вертикальной оси проставлены через 2 дБ.

5 Если выбран «Advanced EQ Setup», выберите память MCACC для сохранения, затем введите нужное время настройки для калибровки, после выберите START.

- Для указания места сохранения памяти MCACC, нажмите **MCACC** и выберите память MCACC, где хотите сохранить.

На основе результатов измерения реверберации (см. выше) можно вручную выбрать время отклика для окончательной частотной регулировки и калибровки. Хотя этот параметр можно задать и не проводя измерения реверберации, лучше всего использовать эти результаты как ориентир. Для оптимальной калибровки системы прямому звучанию от громкоговорителей рекомендуется выбрать время **30-50ms**. Используйте кнопки **←/→** для выбора настройки. Используйте **↑/↓** для переключения между ними.

Выберите для времени отклика один из следующих диапазонов (в миллисекундах): **0-20ms, 10-30ms, 20-40ms, 30-50ms,**

40-60ms, 50-70ms и **60-80ms**. Это значение будет использоваться при калибровке всех каналов.

По завершению, выберите **START**.

Калибровка будет продолжаться примерно от 2 до 4 минут.

После того, как установлен Эквалайзер акустической калибровки, существует возможность проверки настроек на экране.

Проверка данных MCACC

Для процедуры *Автоматическая регулировка оптимального звучания (Полная автоматическая настройка MCACC)* на стр. 26 , процедуры *Автоматическая настройка MCACC (Expert)* на стр. 63 или после точной регулировки в *Ручная настройка MCACC* на стр. 65 , можно просмотреть откалиброванные настройки на экране ГИП.

1 Нажмите **RECEIVER** на пульте ДУ, затем нажмите HOME MENU.

На телевизоре отображается экран графического интерфейса пользователя (ГИП). Для перехода между экранами и выделенными пунктами меню используйте **↑/↓/←/→** и **ENTER**. Нажмите **RETURN** для выхода из текущего меню.

2 Выберите «MCACC Data Check» в Home Menu.

3 Выберите настройку, которую требуется проверить.

- **Speaker Setting** – Используется для проверки настроек акустических систем. Подробнее, см. *Настройка громкоговорителей* на стр. 69 .
- **Channel Level** – Используется для проверки выходного уровня различных громкоговорителей. Подробнее, см. *Channel Level* на стр. 69 .
- **Speaker Distance** – Используется для проверки расстояния до различных громкоговорителей. Подробнее, см. *Расстояние до громкоговорителей* на стр. 69 .
- **Standing Wave** – Используется для проверки настроек фильтра управления стоячей волной. Подробнее, см. *Стоячая волна* на стр. 69 .
- **Acoustic Cal EQ** – Используется для проверки значений калибровки частотной характеристики среды прослушивания.

Подробнее, см. *Эквалайзер акустической калибровки* на стр. 69 .

- 4 Нажмите RETURN для возврата в меню MCACC Data Check, повторяя шаги 2 и 3 для проверки других настроек.
- 5 По завершению нажмите RETURN. Вы вернетесь в Home Menu.

Настройка громкоговорителей

Используется для отображения размера громкоговорителя и количества громкоговорителей. Подробнее, см. *Настройка громкоговорителей* на стр. 72 .

- 1 Выберите «Speaker Setting» в меню MCACC Data Check.
- 2 Выберите канал, который требуется проверить. Используя ↑/↓, выберите канал. Выделяется соответствующий канал на схеме расположения.

Channel Level

Используется для отображения уровня различных каналов. Подробнее, см. *Channel Level* на стр. 73 .

- 1 Выберите «Channel Level» в меню MCACC Data Check.
- 2 При выделении «MCACC», используйте ←/→ для выбора предустановки MCACC, которую нужно проверить. Отображается уровень различных каналов, установленных для выбранной предустановки MCACC. Для неподключенных каналов отображается «---».

Расстояние до громкоговорителей

Используется для отображения расстояния от различных каналов до места слушателя.

Подробнее, см. *Расстояние до громкоговорителей* на стр. 73 .

- 1 Выберите «Speaker Distance» в меню MCACC Data Check.
- 2 При выделении «MCACC», используйте ←/→ для выбора предустановки MCACC, которую нужно проверить. Отображается расстояние от различных каналов, установленных для выбранной предустановки MCACC. Для неподключенных каналов отображается «---».

Стоячая волна

Используется для отображения значений регулировки, относящихся к стоячей волне, для различных параметров памяти MCACC. Подробнее, см. *Стоячая волна* на стр. 66 .

- 1 Выберите «Standing Wave» в меню MCACC Data Check.
- 2 Когда выделена настройка «Filter Channel», с помощью ↑/↓ выберите канал, для которого нужно проверить управление стоячей волной. Отображаются значение калибровки, относящееся к стоячей волне, для выбранного канала, сохраненного в выбранной предустановке MCACC, и его график.
- 3 Нажмите ← и выделите «MCACC», затем с помощью ↑/↓ выберите предустановку MCACC, которую нужно проверить.

Эквалайзер акустической калибровки

Используется для отображения значений калибровки для частотных характеристик различных каналов, установленных для различных предустановок MCACC. Подробнее, см. *Регулировка эквалайзера акустической калибровки* на стр. 67 .

- 1 Выберите «Acoustic Cal EQ» в меню MCACC Data Check.
- 2 Когда выделен «Ch», с помощью ↑/↓ выберите канал. Отображаются значение калибровки для частотной характеристики выбранного канала, сохраненного в выбранной предустановке MCACC, и его график.
- 3 Нажмите ← и выделите «MCACC», затем с помощью ↑/↓ выберите предустановку MCACC, которую нужно проверить.

Data Management

Данная система позволяет хранить предустановки MCACC, обеспечивая возможность калибровки системы для различных мест слушателей (или регулировки частот для одного места слушателя). Это обеспечивает удобство различения настроек в зависимости от типа прослушиваемого источника и положения во время прослушивания (например, просмотр фильмов с дивана или воспроизведение видеоигр рядом с телевизором).

В данном меню можно копировать из одной предустановки в другую, присваивать названия предустановкам для простоты идентификации и удалять ненужные предустановки.

- Это можно сделать, выполняя указания в *Автоматическая регулировка оптимального звучания (Полная автоматическая настройка MCACC)* на стр. 26 или *Автоматическая настройка MCACC (Expert)* на стр. 63 , которые необходимо было выполнить ранее.

- 1 Нажмите RECEIVER на пульте ДУ, затем нажмите HOME MENU. На телевизоре отображается экран графического интерфейса пользователя (ГИП). Для перехода между экранами и выделенными пунктами меню используйте ↑/↓/←/→ и ENTER. Нажмите RETURN для выхода из текущего меню.
- 2 Выберите «Data Management» в Home Menu.
- 3 Выберите настройку, которую требуется отрегулировать.
 - Memory Rename – Присваивание названий предустановкам MCACC для простоты идентификации (см. *Переименование предустановок MCACC* на стр. 70).

- **MCACC Memory Copy** – Копирование параметров из одной предустановки MCACC в другую (см. *Копирование данных предустановок MCACC* на стр. 70).
- **MCACC Memory Clear** – Удаление любых ненужных предустановок MCACC (см. *Сброс предустановок MCACC* на стр. 70).

Переименование предустановок MCACC

Если существует несколько используемых предустановок MCACC, можно переименовать их для простоты идентификации.

1 Выберите «Memory Rename» в меню настройки Data Management.

2 Выберите предустановку MCACC, которую необходимо переименовать, затем выберите подходящее название. Используйте ↑/↓ для выбора предустановки, затем при помощи ←/→ выберите название предустановки.

3 Повторите нужное число раз в зависимости от количества предустановок MCACC, по окончании нажмите RETURN.

Вы вернетесь в меню настройки Data Management.

Копирование данных предустановок MCACC

Если необходимо отрегулировать Эквалайзер акустической калибровки в ручном режиме (см. *Ручная настройка MCACC* на стр. 65), рекомендуется копирование текущих настроек в неиспользуемую предустановку MCACC. Это даст вам исходное значение, которое затем можно изменить по своему вкусу, чем по сравнению с тем, когда имеется лишь ровная кривая эквалайзера.

- Эти настройки устанавливаются в соответствии с указаниями в *Автоматическая регулировка оптимального звучания (Полная автоматическая настройка MCACC)* на стр. 26 или *Автоматическая настройка MCACC (Expert)* на стр. 63 .

1 Выберите «MCACC Memory Copy» в меню настройки Data Management.

2 Выберите настройку, которую требуется скопировать.

- **All Data** – Копирует все настройки в выбранной предустановленной памяти MCACC.
- **Level & Distance** – Копирует только настройки уровня канала и расстояния громкоговорителей в выбранной предустановленной памяти MCACC.

3 Выберите предустановку MCACC, настройку из которой будут копироваться «From», затем укажите место, куда они будут копироваться («To»).

Будьте осторожны и не запишите их в предустановку MCACC, которая используется в данный момент (восстановление ее невозможно).

4 Выберите пункт «OK» для подтверждения и копирования настройки.

При отображении **MCACC Memory Copy?**, выберите **YES**. Если выбран **NO**, память не копируется.

На экране ГИП отображается **Completed!**, подтверждающая завершение копирования предустановки MCACC, затем происходит автоматическое возвращение в меню настройки **Data Management**.

Сброс предустановок MCACC

Если предустановки MCACC, хранящиеся в памяти, больше не используются, можно

сбросить параметры калибровки данной предустановки.

1 Выберите «MCACC Memory Clear» в меню настройки Data Management.

2 Выберите предустановку MCACC, которую необходимо очистить.

Будьте осторожны и не запишите их в предустановку MCACC, которая используется в данный момент (восстановление ее невозможно).

3 Выберите пункт «OK» для подтверждения и удаления предустановки.

При отображении **MCACC Memory Clear?**, выберите **YES**. Если выбран **NO**, память не удаляется.

На экране ГИП отображается **Completed!**, подтверждающая завершение удаления предустановки MCACC, затем происходит автоматическое возвращение в меню настройки **Data Management**.

Меню System Setup и Other Setup

Настройка параметров ресивера в меню System Setup

В следующем разделе описано ручное переключение настроек, относящихся к громкоговорителям, и выполнение различных других настроек (выбор источника, выбор языка экранного меню, др.).

1 Нажмите RECEIVER и включите ресивер и телевизор.

Убедитесь, что видеовход телевизора установлен на данный ресивер.

2 Нажмите на пульте ДУ, затем нажмите HOME MENU.

На телевизоре отображается экран графического интерфейса пользователя (ГИП). Для перехода между экранами и выделенными пунктами меню используйте  и ENTER. Нажмите RETURN для выхода из текущего меню.

- Нажмите HOME MENU в любой момент для выхода из Home Menu.

3 Выберите «System Setup» в Home Menu, затем нажмите ENTER.

4 Выберите настройку, которую требуется отрегулировать.

- **Manual SP Setup** – Настраивает тип подключения, используемый для задних терминалов объемного звучания, и размер, расстояние в цифрах и общий баланс подключенных громкоговорителей (см. *Ручная настройка громкоговорителей* на стр. 71).
- **Input Setup** – Указывает компоненты, подключенные к цифровому, HDMI и компонентному видеовходам (см. *Меню Input Setup* на стр. 28).

- **OSD Language** – Язык отображения экрана ГИП можно переключать (см. *Переключение языка экранного меню (OSD Language)* на стр. 26).
- **Network Setup** – Выполняет настройки, необходимые для подключения данного аппарата к сети (см. *Меню Network Setup* на стр. 74).
- **HDMI Setup** – Синхронизирует данный ресивер с компонентом Pioneer, совместимым с Control через HDMI (стр. 46).
- **Other Setup** – Выполняет специальные настройки в зависимости от использования ресивера (см. *Меню Other Setup* на стр. 76).

Ручная настройка громкоговорителей

Данный ресивер позволяет выполнять более точную настройку для оптимизации объемного звучания. Эти настройки необходимо выполнить только один раз (их повторное выполнение требуется после замены имеющейся акустической системы на новую или подключения новых громкоговорителей).

Данные настройки разработаны для специальной настройки системы, но если вас устраивают настройки, выполненные во время *Автоматическая регулировка оптимального звучания (Полная автоматическая настройка MCACC)* на стр. 26, нет необходимости выполнять все данные настройки.

ПРЕДУПРЕЖДЕНИЕ

- Тестовые тональные сигналы, используемые для **Manual SP Setup**,

воспроизводятся на высоком уровне громкости.

1 Выберите пункт «Manual SP Setup» и нажмите ENTER.

См. *Настройка параметров ресивера в меню System Setup* на стр. 71, если вы уже не находитесь на данном экране.

2 Выберите настройку, которую требуется отрегулировать.

Если это делается впервые, то необходимо отрегулировать эти установки надлежащим образом:

- **Speaker System** – Указывает, как используются терминалы задних громкоговорителей объемного звучания и терминалы громкоговорителей В (стр. 71).
- **Speaker Setting** – Указывает размер и количество подключенных громкоговорителей (стр. 72).
- **Channel Level** – Регулирует общий баланс используемой акустической системы (стр. 73).
- **Speaker Distance** – Указывает расстояние до громкоговорителей с места слушателя (стр. 73).
- **X-Curve** – Регулирует тональный баланс используемой акустической системы для звукового сопровождения к фильмам (стр. 73).

3 Внесите нужные изменения в каждый параметр и подтвердите каждый экран нажатием RETURN.

Настройка акустической системы

• Значение по умолчанию: **Normal(SB/FH)**
Имеется несколько вариантов для использования терминалов громкоговорителей данного ресивера. В дополнение к обычной конфигурации домашнего кинотеатра, где

эти каналы используются для передних верхних громкоговорителей или передних боковых громкоговорителей, они также могут применяться для двухполосного усиления передних громкоговорителей или в качестве отдельной акустической системы в другой комнате.

1 Выберите «Speaker System» в меню Manual SP Setup.

См. *Настройка параметров ресивера в меню System Setup* на стр. 71, если вы уже не находитесь на данном экране.

2 Выберите настройку акустической системы.

- **Normal(SB/FH)** – Выберите для обычного домашнего кинотеатра с передними верхними громкоговорителями в основной (акустическая система А) комнате.
- **Normal(SB/FW)** – Выберите для обычного домашнего кинотеатра с передними боковыми громкоговорителями в основной (акустическая система А) комнате.
- **Speaker B** – Выберите для использования терминалов громкоговорителей В для прослушивания источника в стереофоническом режиме в другой комнате (см. *Переключение терминалов громкоговорителей* на стр. 52).
- **Front Bi-Amp** – Выберите данную настройку для двухполосного усиления передних громкоговорителей (см. *Двухполосное усиление громкоговорителей* на стр. 15).
- **ZONE 2** – Выберите для использования терминалов громкоговорителей заднего объемного звучания в качестве независимой системы в другой зоне (см. *Использование органов управления MULTI-ZONE* на стр. 53).

3 Если на шаге 2 выбран режим **Normal(SB/FH)**, **Normal(SB/FW)**, или **Speaker B**, выберите расположение громкоговорителей объемного звучания.

При использовании 7.1-канальной системы объемного звучания с размещением громкоговорителей объемного звучания непосредственно по бокам от места слушателя, объемное звучание 5.1-канальных источников слышится сбоку. Данная функция микширует звучание громкоговорителей объемного звучания с задними громкоговорителями объемного звучания таким образом, что объемное звучание слышится по диагонали назад как оно должно слышаться.

В зависимости от мест расположения громкоговорителей и источника звучания, в некоторых случаях хорошие результаты могут не достигаться. В таком случае, установите настройку на **ON SIDE** или **IN REAR**.

- **ON SIDE** – Выберите, когда громкоговорители объемного звучания расположены непосредственно рядом.
- **IN REAR** – Выберите, когда громкоговорители объемного звучания расположены наискосок сзади.

4 При отображении «Setting Change?», выберите **Yes**.

Если выбран **No**, настройка не изменяется. Вы вернетесь в меню **Manual SP Setup**.

Настройка громкоговорителей

Этот параметр служит для указания конфигурации громкоговорителей (размер, количество громкоговорителей и частоту кроссовера). Рекомендуется проверить, правильны ли значения, установленные в результате *Автоматическая регулировка оптимального звучания (Полная автоматическая настройка MCACC)* на стр. 26. Учтите, что этот параметр применяется ко

всем предустановкам MCACC и не может устанавливаться независимо.

- Если выбрана настройка громкоговорителей THX, установите все громкоговорители на **SMALL**.

1 Выберите «Speaker Setting» в меню **Manual SP Setup**.

2 Выберите нужный набор громкоговорителей, а затем их размер.

С помощью \leftarrow/\rightarrow выберите размер (и количество) каждого из следующих громкоговорителей:

- **Front** – Выберите **LARGE**, если передние громкоговорители эффективно воспроизводят низкие частоты или если не подключен низкочастотный громкоговоритель. Выберите **SMALL** для передачи низких частот на низкочастотный громкоговоритель.
- **Center** – Выберите **LARGE**, если центральный громкоговоритель эффективно воспроизводит низкие частоты, или **SMALL** для передачи низких частот на другие громкоговорители или низкочастотный громкоговоритель. Если центральный громкоговоритель не подключен, выберите **NO** (сигнал центрального канала направляется на передние громкоговорители).
- **FH** – Выберите **LARGE**, если передние верхние громкоговорители эффективно воспроизводят низкие частоты, или выберите **SMALL** для передачи низких частот на другие громкоговорители или низкочастотный громкоговоритель. Если передние верхние громкоговорители не подключены, выберите **NO** (сигнал переднего верхнего канала направляется на передние громкоговорители).
— Данную настройку можно отрегулировать только тогда, когда настройка **Speaker System** установлена на **Normal(SB/FH)**.
- Если громкоговорители объемного звучания установлены на **NO**, данная настройка автоматически устанавливается на **NO**.
- **FW** – Выберите **LARGE**, если передние боковые громкоговорители эффективно воспроизводят низкие частоты, или выберите **SMALL** для передачи низких частот на другие громкоговорители или низкочастотный громкоговоритель. Если передние боковые громкоговорители не подключены, выберите **NO** (сигнал переднего бокового канала направляется на передние громкоговорители).
— Данную настройку можно отрегулировать только тогда, когда настройка **Speaker System** установлена на **Normal(SB/FW)**.
- Если громкоговорители объемного звучания установлены на **NO**, данная настройка автоматически устанавливается на **NO**.
- **Surr** – Выберите **LARGE**, если громкоговорители объемного звучания эффективно воспроизводят низкие частоты. Выберите **SMALL** для передачи низких частот на другие громкоговорители или низкочастотный громкоговоритель. Если громкоговорители объемного звучания не подключены, выберите **NO** (сигналы каналов объемного звучания будут направляться на передние громкоговорители или низкочастотный громкоговоритель).
- **SB** – Выберите количество имеющихся задних громкоговорителей объемного звучания (один, два или ни одного). Выберите **LARGEx2** или **LARGEx1**, если громкоговорители объемного звучания эффективно воспроизводят низкие частоты. Выберите **SMALLx2** или **SMALLx1** для передачи низких частот на другие громкоговорители или

низкочастотный громкоговоритель. Если задние громкоговорители объемного звучания не подключены, выберите **NO**.

- Если выбран параметр **ZONE 2** или **Front Bi-Amp** (в *Настройка акустической системы* на стр. 71), невозможно будет отрегулировать настройки задних громкоговорителей объемного звучания.
- Если для громкоговорителей объемного звучания выбран параметр **NO**, для задних громкоговорителей объемного звучания автоматически также выбирается параметр **NO**.
- **SW** – Сигналы низкочастотного эффекта и низкие частоты каналов, установленных на **SMALL**, выводятся на низкочастотный громкоговоритель, если выбран пункт **YES**. Выберите пункт **PLUS**, если низкочастотный громкоговоритель должен воспроизводить звучание непрерывно или если нужно более глубокое басовое звучание (при этом низкие частоты, которые обычно передаются на передние и центральный громкоговорители, также выводятся на низкочастотный громкоговоритель). Если низкочастотный громкоговоритель не подключен, выберите пункт **NO** (низкие частоты будут выводиться через другие громкоговорители).
— Если вам нравится звучание с мощными басами, и подключен низкочастотный громкоговоритель, целесообразно выбрать для передних громкоговорителей **LARGE**, а для низкочастотного громкоговорителя - параметр **PLUS**. Но это не гарантирует наилучшего воспроизведения низких частот. В зависимости от размещения громкоговорителей в комнате качество низких частот может даже ухудшиться. В этом случае попробуйте изменить расположение

или направление громкоговорителей. Если не удастся достичь хороших результатов, проверьте звучание низких частот при настройках **PLUS** и **YES**, или же устанавливая настройки передних громкоговорителей на **LARGE** и **SMALL** и определите, когда звучание будет наилучшего качества. При затруднениях самое простое решение - направить все низкие частоты на низкочастотный громкоговоритель, выбрав для передних громкоговорителей **SMALL**.

Если для низкочастотного громкоговорителя выбран **NO**, для передних громкоговорителей автоматически выбирается **LARGE**. Также, для центрального громкоговорителя, громкоговорителей объемного звучания, задних громкоговорителей объемного звучания, передних верхних и передних боковых громкоговорителей нельзя выбрать **LARGE**, если для передних громкоговорителей выбран **SMALL**. Все низкие частоты при этом передаются на низкочастотный громкоговоритель.

3 Выберите пункт «X. OVER» и установите частоту разделения.

Частоты ниже этой точки будут передаваться на низкочастотный громкоговоритель (или громкоговорители, установленные на **LARGE**).

- Эта настройка определяет частоту отсечки между низкочастотными звуками, воспроизводимыми громкоговорителями, для которых выбран **LARGE**, или низкочастотным громкоговорителем и низкочастотными звуками, воспроизводимыми громкоговорителями, для которых выбран **SMALL**. Он также определяет частоту отсечки для канала низкочастотных эффектов.
- При **Full Auto MCACC** или **Auto MCACC (ALL или Speaker Setting)**, данная

настройка не будет применяться, и частота кроссовер будет установлена автоматически. Частота кроссовера является частотой, целью которой является получение оптимального звукового поля с учетом низкочастотной мощности подключенных громкоговорителей и слуховых характеристик человека.

- Если используются громкоговорители THX, убедитесь, что для частоты кроссовера установлено значение **80Hz**.

4 По завершению нажмите RETURN. Вы вернетесь в меню Manual SP Setup.

Channel Level

Настройки уровня канала позволяют отрегулировать общий баланс акустической системы и являются важным фактором при настройке системы домашнего театра.

1 Выберите «Channel Level» в меню Manual SP Setup.

Будут запущены тестовые тональные сигналы.

2 Отрегулируйте уровень каждого канала с помощью ◀/▶.

Используйте ↑/↓ для переключения громкоговорителей.

Отрегулируйте уровень каждого громкоговорителя после того, как начнут генерироваться тестовые тональные сигналы.

- Если вы используете прибор для измерения уровня звукового давления (Sound Pressure Level (SPL)), снимите показания на основном месте слушателя и установите для уровня каждого громкоговорителя значение **75 дБ SPL** (режим C-weighting/slow reading (емкостное взвешивание/медленное чтение)).

3 По завершению нажмите RETURN. Вы вернетесь в меню Manual SP Setup.



Примечание

- Уровни каналов можно изменять, нажав **RECEIVER** и установив режим управления ресивером, затем нажав **CH LEVEL** и затем нажимая ◀/▶ на пульте ДУ. Регулировка уровня канала с помощью **CH LEVEL** и ◀/▶ удобна при временной точной регулировке воспроизводимого звучания. Данная регулировка не сохраняется в настройке уровня канала памяти MCACC.

Расстояние до громкоговорителей

Для обеспечения хорошей глубины звучания и пространственного ощущения системы следует указать расстояние от громкоговорителей до места слушателя. В результате ресивер вносит в сигналы необходимые задержки, которые обеспечивают хорошее объемное звучание.

1 Выберите «Speaker Distance» в меню Manual SP Setup.

2 Отрегулируйте расстояние для каждого громкоговорителя с помощью ◀/▶.

Расстояние до каждого громкоговорителя можно отрегулировать с шагом в 0,01 м.

3 По завершению нажмите RETURN. Вы вернетесь в меню Manual SP Setup.



Примечание

- Для обеспечения наилучшего объемного звучания убедитесь, чтобы задние

громкоговорители объемного звучания находились на одинаковом расстоянии от места слушателя.

Кривая X

Большинство звуковых дорожек, смикшированных для акустических систем кинотеатров, при воспроизведении в больших комнатах воспроизводятся слишком ярко. Настройка Кривая X действует, как своего рода эквалайзер для прослушивания в домашнем кинотеатре и восстанавливает соответствующий тональный баланс звукового сопровождения фильмов.

1 Выберите «X-Curve» в меню Manual SP Setup.

2 Выберите нужную настройку Кривая X.

Используйте ◀/▶ для регулировки настройки. Кривая X выражается в убывании наклона децибел на октаву, начиная с 2 кГц. Звучание становится менее резким по мере увеличения наклона (до максимум **-3.0dB/oct**). Для настройки функции Кривая X в соответствии с размерами комнаты используйте следующие указания:

Размер комнаты (м ²)	≤36	≤48	≤60	≤72	≤300	≤1000
Кривая X (дБ/октава)	-0.5	-1.0	-1.5	-2.0	-2.5	-3.0

- Если выбран пункт **OFF**, частотная кривая будет ровной, и X-Curve действовать не будет.

3 По завершению нажмите RETURN.

Меню Network Setup

Настройка сети для прослушивания Интернет-радио на данном ресивере.

1 Нажмите **RECEIVER на пульте ДУ, затем нажмите HOME MENU.**

На телевизоре отображается экран графического интерфейса пользователя (ГИП). Для перехода между экранами и выделенными пунктами меню используйте **↑/↓/←/→** и **ENTER**. Нажмите **RETURN** для выхода из текущего меню.

2 Выберите «System Setup» в Home Menu.

3 Выберите «Network Setup» в меню System Setup.

4 Выберите настройку, которую требуется отрегулировать.

Если это делается впервые, то необходимо отрегулировать эти установки надлежащим образом:

- **IP Address, Proxy** – Устанавливает IP-адрес/Прокси данного ресивера (стр. 74).
- **Network Standby** – Позволяет использовать функцию AVNavigator или iControlAV2, даже когда ресивер находится в режиме ожидания (стр. 74).
- **Friendly Name** – Отображаемое на компьютере или на другом подключенном к сети устройстве имя ресивера можно изменить (стр. 75).
- **Parental Lock** – Ограничивает использование сетевых функций (стр. 75).
- **Wireless LAN Converter** – Используется для выполнения настроек точки доступа преобразователя беспроводной сети LAN и IP-адреса (стр. 75).
Для преобразователя беспроводной сети LAN используйте продающийся отдельно AS-WL300.

Настройка IP-адреса/Прокси

Если к терминалу LAN данного ресивера подключен широкополосный маршрутизатор (со встроенной функцией DHCP сервера), просто включите функцию DHCP сервера, и нет необходимости в ручной настройке сети. Описанную ниже настройку сети нужно выполнять только тогда, когда данный ресивер подключен к широкополосному маршрутизатору без функции DHCP сервера. Перед настройкой сети, запросите у провайдера Интернет услуги или менеджера сети требуемые настройки. Рекомендуется также посмотреть руководство по управлению к сетевому компоненту.

- В случае внесения изменений в конфигурацию сети без функции сервера DHCP, выполните соответствующие изменения в сетевых настройках данного ресивера.

IP Address

Вводимый IP-адрес должен быть определен в пределах следующих диапазонов. Если IP-адрес определен вне следующих диапазонов, невозможно будет воспроизвести аудиофайлы, сохраненные на компонентах в сети, или прослушивать Интернет-радиостанции.

Класс A: 10.0.0.1 до 10.255.255.254
Класс B: 172.16.0.1 до 172.31.255.254
Класс C: 192.168.0.1 до 192.168.255.254

Subnet Mask

При прямом подключении xDSL модема или адаптера терминала к данному ресиверу, введите маску подсети, предоставленную на бумаге провайдером Интернет услуги. В большинстве случаев, вводится 255.255.255.0.

Default Gateway

При подключении шлюза (маршрутизатора) к данному ресиверу, введите соответствующий IP-адрес.

Primary DNS Server/ Secondary DNS Server

В случае, если имеется только один адрес DNS сервера, предоставленный провайдером Интернет услуги на бумаге, введите его в поле «**Primary DNS Server**». В случае, если имеется более чем два адреса DNS сервера, введите «**Secondary DNS Server**» в поле для другого адреса DNS сервера.

Proxy Hostname/Proxy Port

Данная настройка требуется при подключении данного ресивера к Интернету через прокси-сервер. Введите IP-адрес прокси-сервера в поле «**Proxy Hostname**». Также, введите номер порта прокси-сервера в поле «**Proxy Port**».

1 Выберите «IP Address, Proxy» в меню Network Setup.

2 Выберите нужную настройку DHCP.

При выборе **ON**, сеть автоматически настраивается, и нет необходимости следовать Шагу 3. Перейдите на Шаг 4.

Если в сети не имеется сервера DHCP и выбран **ON**, данный ресивер будет использовать собственную функцию Auto IP для определения IP-адреса.

- IP-адрес, определяемый функцией Auto IP - 169.254.X.X. Если IP-адрес установлен с помощью функции Auto IP, невозможно будет прослушивать Интернет-радиостанции.

3 Введите IP Address, Subnet Mask, Default Gateway, Primary DNS Server и Secondary DNS Server.

Нажимайте **↑/↓** для выбора цифры и **←/→** для перемещения курсора.

4 Выберите «OFF» или «ON» для параметра Enable Proxy Server для отключения или включения прокси-сервера.

При выборе «**OFF**», перейдите на Шаг 7. При выборе «**ON**», с другой стороны, перейдите на Шаг 5.

5 Введите адрес прокси-сервера или имя домена.

Используйте **↑/↓** для выбора знака, **←/→** для установки позиции, и **ENTER** для подтверждения выбора.

6 Введите номер порта прокси-сервера.

Используйте **↑/↓** для выбора знака, **←/→** для установки позиции, и **ENTER** для подтверждения выбора.

7 Выберите «OK» для подтверждения настройки IP Address/Proxy.

Сетевой режим ожидания

Данная настройка позволяет использовать функцию AVNavigator или iControlAV2 для управления ресивером от компьютера, подключенного к одинаковой сети LAN, как и ресивер, даже когда ресивер установлен в режим ожидания.

1 Выберите «Network Standby» в меню Network Setup.

2 Установите обработку Network Standby на ON или OFF.

- **ON** – Позволяет использовать функцию AVNavigator или iControlAV2, даже когда ресивер установлен в режим ожидания.
- **OFF** – Функция AVNavigator или iControlAV2 не может использоваться, когда ресивер находится в режиме ожидания (Это позволяет снизить энергопотребление в режиме ожидания).

Дружественное имя

1 Выберите «Friendly Name» в меню Network Setup.

2 Выберите «Edit Name», затем выберите «Rename».

Если, после изменения имени нужно будет восстановить имя по умолчанию, выберите Default.

3 Введите нужное имя.

Используйте ↑/↓ для выбора знака, ←/→ для установки позиции, и ENTER для подтверждения выбора.

Родительская блокировка

Установите ограничения для использования Интернет услуги. Также установите пароль наряду с ограничениями использования.



Важное предупреждение

При выборе входа HOME MEDIA GALLERY выполненная здесь настройка не может использоваться. До выполнения данной настройки установите другой вход, кроме HOME MEDIA GALLERY.

1 Выберите «Parental Lock» в меню Network Setup.

2 Введите пароль.

Используйте ↑/↓ для выбора знака, ←/→ для установки позиции, и ENTER для подтверждения выбора.

3 Укажите, включить Parental Lock или нет.

- OFF – Интернет услуги не ограничены.
- ON – Интернет услуги ограничены.

4 Если нужно будет поменять пароль, выберите Change Password.

В таком случае процедура возвращается на шаг 2.

Преобразователь беспроводной сети LAN

Данная настройка необходима для подключения преобразователя беспроводной сети LAN к ресиверу и для использования функций беспроводной сети.

Для преобразователя беспроводной сети LAN используйте продающийся отдельно AS-WL300.

Настройка точки доступа

Выполните настройки подключения для преобразователя беспроводной сети LAN, подключенного к ресиверу и к точке доступа. Подключите преобразователь беспроводной сети LAN к ресиверу и заранее установите DHCP в меню настройки «IP Address, Proxy» (стр. 74). Существует четыре способа выполнения настроек для подключения к точке доступа как показано ниже.

- **WPS (PBC)** – Настройки подключения выполняются автоматически просто нажатием кнопок WPS на точке доступа и преобразователе беспроводной сети LAN, путем следования отображаемым на экране ресивера инструкциям. Это наиболее простой способ выполнения настроек, доступный, когда точка доступа и преобразователь беспроводной сети LAN оборудованы кнопками WPS. Настройки подключения к сети занимают примерно 2 минуты с момента нажатия кнопок WPS. Дождитесь завершения настроек.
- **WPS (PIN)** – Отобразите список SSID подключаемых точек доступа и в данном списке выберите точку доступа, к которой нужно подключиться. Настройки подключения выполняются путем ввода 8-значного PIN кода, отображаемого

на экране ресивера, в точку доступа, к которой нужно подключиться.

- **Search for Access Point** – Отобразите список SSID подключаемых точек доступа и в данном списке выберите точку доступа, к которой нужно подключиться. Настройки подключения к точке доступа выполняются путем установки протокола системы безопасности точки доступа, ключа защиты и ключа по умолчанию WEP (только когда протоколом системы безопасности точки доступа является WEP).
- **Manual Setting** – Настройки подключения выполняются вручную путем ввода SSID, протокола системы безопасности, ключа защиты и ключа по умолчанию WEP точки доступа, к которой нужно подключиться.



Примечание

- Если в SSID или ключе защиты точки доступа содержится «;» (точка с запятой), подключение к беспроводной сети LAN не будет возможным даже по завершении настроек преобразователя беспроводной сети LAN. Измените настройку SSID или ключа защиты точки доступа на строку символов, не содержащую «;» (точка с запятой).

WLAN IP-адрес

Если IP-адрес устройства, подключенного в сети LAN, кроме преобразователя беспроводной сети LAN, установлен на «192.168.XXX.249», IP-адрес преобразователя беспроводной сети LAN будет излишним, что сделает подключение к точке доступа невозможным. В таком случае используйте данную настройку для установки IP-адреса специально для преобразователя беспроводной сети LAN.

1 Выберите «Wireless LAN Converter» в меню Network Setup.

2 При необходимости выполните настройки преобразователя беспроводной сети LAN.

При выполнении настроек подключения преобразователя беспроводной сети LAN и точки доступа, выберите «Access Point Setting» и выполните настройки подключения для преобразователя беспроводной сети LAN и точки доступа, следуя инструкциям на экране. Если нужно установить IP-адрес преобразователя беспроводной сети LAN, выберите «WLAN IP Address» и введите IP-адрес.

Просмотр сетевой информации

Можно проверить состояние настройки следующих параметров, связанных с сетью.

- **IP Address** – Проверка IP-адреса данного ресивера.
- **MAC Address** – Проверка MAC-адреса данного ресивера.
- **Friendly Name** – Дружественное имя на стр. 75.
- **SSID** – Проверка SSID точки доступа, подключенной через преобразователь беспроводной сети LAN (только при подключении преобразователя беспроводной сети LAN).

1 Нажмите **RECEIVER** на пульте ДУ, затем нажмите HOME MENU.

На телевизоре отображается экран графического интерфейса пользователя (ГИП). Для перехода между экранами и выделенными пунктами меню используйте ↑/↓/←/→ и ENTER. Нажмите RETURN для выхода из текущего меню.

2 Выберите «Network Information» в Home Menu.

Отображает состояние настройки параметров, связанных с сетью.

Меню Other Setup

В меню **Other Setup** можно произвести индивидуальные настройки в зависимости от того, как необходимо использовать ресивер.

1 Нажмите **RECEIVER** на пульте ДУ, затем нажмите **HOME MENU**.

На телевизоре отображается экран графического интерфейса пользователя (ГИП). Для перехода между экранами и выделенными пунктами меню используйте **↑/↓/←/→** и **ENTER**. Нажмите **RETURN** для выхода из текущего меню.

2 Выберите **«System Setup»** в **Home Menu**.

3 Выберите пункт **«Other Setup»** и нажмите **ENTER**.

4 Выберите настройку, которую требуется отрегулировать.

Если это делается впервые, то необходимо отрегулировать эти установки надлежащим образом:

- **Auto Power Down** – Устанавливает режим автоматического отключения, когда ресивер не используется.
- **Volume Setup** – Устанавливает операции, связанные с уровнем громкости данного ресивера (стр. 76).
- **Remote Control Mode Setup** – Устанавливает режим ДУ данного ресивера (стр. 76).
- **Flicker Reduction Setup** – Регулирует способ отображения экрана ГИП (стр. 76).
- **Software Update** – Используется для обновления программного обеспечения ресивера и проверки версии.
- **Pairing Bluetooth Setup** – Используется для спаривания **Bluetooth ADAPTER** и устройства, оборудованного

беспроводной технологией **Bluetooth** (стр. 35).

5 Внесите нужные изменения в каждый параметр и подтвердите каждый экран нажатием **RETURN**.

Автоматическое отключение питания

Можно установить режим автоматического отключения питания, если в течение указанного промежутка времени не производились никакие операции и на ресивер не поступали аудио или видеосигналы. При использовании **ZONE 2** также можно установить отключение питания для **ZONE 2**, но питание **ZONE 2** будет отключаться автоматически по истечении указанного промежутка времени, даже если поступают сигналы или производятся операции управления. Для основной зоны и **ZONE 2** можно установить разное время.

1 Выберите **«Auto Power Down»** в меню **Other Setup**.

2 Выберите зону и установите промежуток времени до отключения питания.

- **MAIN** – Время можно выбрать из **«15 min»**, **«30 min»**, **«60 min»** и **«OFF»**. Питание отключается, если в течение указанного времени не поступали сигналы и не производилось управление.
- **ZONE 2** – Время можно выбрать из **«30 min»**, **«1 hour»**, **«3 hours»**, **«6 hours»**, **«9 hours»** и **«OFF»**. Питание отключается по истечении выбранного времени.

Настройка уровня громкости

Можно установить максимальный уровень громкости данного ресивера или указать уровень громкости, устанавливаемый при включении.

1 Выберите **«Volume Setup»** в меню **Other Setup**.

2 Выберите нужную настройку **Power ON Level**.

Можно установить такой уровень громкости, который всегда будет применяться при включении питания ресивера.

- **LAST** (по умолчанию) – При включении питания, устанавливается такой же уровень громкости, как во время последнего отключения питания.
- **«←»** – При включении питания устанавливается минимальный уровень громкости.
- **От -80.0dB до +12.0dB** – Укажите уровень громкости, устанавливаемый при включении питания, в шагах по 0,5 дБ.

Невозможно установить уровень громкости, превышающий значение, указанное в настройке **Volume Limit** (см. ниже).

3 Выберите нужную настройку **Volume Limit**.

Данная функция используется для ограничения максимального уровня громкости. Уровень громкости не может превышать указанный здесь уровень, даже при управлении кнопкой **MASTER VOLUME** (или регулятором на передней панели).

- **OFF** (по умолчанию) – Максимальный уровень громкости не ограничен.
- **-20.0dB/-10.0dB/0.0dB** – Максимальный уровень громкости ограничен установленным здесь значением.

4 Выберите нужную настройку **Mute Level**.

Устанавливает уровень уменьшения уровня громкости при нажатии **MUTE**.

- **FULL** (по умолчанию) – Звучание не выводится.
- **-40.0dB/-20.0dB** – Уровень громкости будет уменьшен до указанного здесь уровня.

5 По завершению нажмите **RETURN**. Вы вернетесь в меню **Other Setup**.

Настройка режима дистанционного управления

• Значение по умолчанию: **1**
Данная настройка устанавливает режим ДУ данного ресивера во избежание ошибочного управления при использовании нескольких ресиверов.

1 Выберите **«Remote Control Mode Setup»** в меню **Other Setup**.

2 Выберите нужную настройку **Remote Control Mode**.

3 Выберите **«OK»** для переключения режима ДУ.

4 Следуя инструкциям на экране, переключите настройку ДУ ресивера. См. *Управление несколькими ресиверами* на стр. 56.

5 По завершению нажмите **RETURN**. Вы вернетесь в меню **Other Setup**.

Уменьшение колебаний

• Значение по умолчанию: **OFF**
Можно поднять разрешение экрана ГИП. Если кажется, что экран ГИП просматривается с трудом, попробуйте изменить данную настройку. Помните, что разрешение в данной настройке воздействует только на экран ГИП; оно не оказывает влияния на видеовыход.

1 Выберите **«Flicker Reduction Setup»** в меню **Other Setup**.

2 Выберите нужную настройку **Flicker Reduction**.

3 По завершению нажмите **RETURN**. Вы вернетесь в меню **Other Setup**.

Обновление программного обеспечения

Используйте данную процедуру для обновления программного обеспечения ресивера и проверки версии. Существует два способа для обновления: через Интернет и через устройство памяти USB.

Обновление через Интернет производится путем доступа к серверу с файлом с ресивера и загрузки файла. Данная процедура возможна только при подключении ресивера к Интернет.

Обновление через устройство памяти USB производится путем загрузки файла обновления с компьютера, копирования данного файла на устройство памяти USB и дальнейшего подключения данного устройства памяти USB к порту USB на передней панели ресивера. Для данной процедуры устройство памяти USB с файлом обновления требуется сначала подключить к порту USB на передней панели ресивера.

- Если файл обновления имеется на вебсайте Pioneer, загрузите его на компьютер. При загрузке файла обновления с вебсайта Pioneer на компьютер, файл будет доступен в формате ZIP. Разархивируйте ZIP файл и затем сохраните его на устройстве памяти USB. Если на устройстве USB имеются любые старые загруженные файлы или загруженные файлы для других моделей, удалите их.



Важное предупреждение

- НЕ отсоединяйте кабель питания во время обновления.
- При обновлении через Интернет не отсоединяйте кабель LAN. При обновлении через устройство памяти USB не отсоединяйте устройство памяти USB.

1 Выберите «Software Update» в меню Other Setup.

2 Выберите процедуру обновления.

- **Update via Internet** – Ресивер проверяет наличие программного обеспечения для обновления через Интернет.
- **Update via USB Memory** – Ресивер проверяет наличие программного обеспечения для обновления на устройстве памяти USB, подключенном к порту USB на передней панели ресивера. «Accessing» отображается и производится поиск файл обновления. Подождите немного.

3 Убедитесь на экране, был ли найден файл обновления или нет.

Если отображается «New version found.», это значит, что файл обновления был обнаружен. Отображаются номер версии и время обновления.

Если отображается «This is the latest version. There is no need to update.», это значит, что файл обновления не был обнаружен.

4 Для обновления выберите OK.

Отображается экран обновления и производится обновление.

- По завершении обновления автоматически отключается питание.

Сообщения по обновлению программного обеспечения

Сообщения по состоянию	Описания
NO UPDATE FILE	На устройстве памяти USB файл обновления не был обнаружен. Сохраните файл в корневом каталоге устройства памяти USB.
FILE ERROR	Попытайтесь отсоединить, затем заново подключить устройство USB или повторно сохранить файл обновления. Если не удастся устранить ошибку, попытайтесь использовать другое устройство памяти USB.
UPDATE ERROR 1 до UPDATE ERROR 7	Отключите питание ресивера, затем включите его и повторно попытайтесь обновить программное обеспечение.
Update via USB	Если данное сообщение мигает, это значит, что обновление прервано. Выполните обновление через устройство памяти USB. Сохраните файл обновления на устройство памяти USB и подключите устройство к порту USB. При обнаружении файла обновления программного обеспечения запускается автоматически.
UE11	Обновление было прервано.
UE22	Повторно выполните обновление программного обеспечения
UE33	с помощью одинаковой процедуры.

Дополнительная информация

Возможные неисправности и способы их устранения 1

Неправильные действия пользователя зачастую принимают за сбои и неполадки. Если вы считаете, что в компоненте возникли неисправности, проверьте следующие пункты. Иногда причиной неисправности может быть другой компонент. Внимательно проверьте остальные используемые компоненты и электроприборы. Если неполадку не удастся устранить даже после выполнения указанных ниже действий, обратитесь в ближайшую независимую сервисную компанию, уполномоченную компанией Pioneer для выполнения ремонта.

- В случае некорректной работы аппарата, вызванной внешними источниками, например статическим электричеством, выньте вилку из розетки и подключите ее снова, чтобы восстановить нормальные условия эксплуатации.

Питание

Неполадка	Устранение
Не включается питание.	Убедитесь, что кабель питания подключен к действующей розетке. Попробуйте отключить от розетки, затем подключите снова.
Питание не включается. (Отображается ZONE 2 ON .)	Нажмите ZONE 2 на пульте ДУ, затем нажмите RECEIVER и отключите Zone 2.
Ресивер неожиданно выключается или моргает индикатор iPod iPhone iPad .	Проверьте, не соприкасаются-ли оголенные жилы кабелей громкоговорителей с задней панелью или другим комплектом проводов. Если да, отсоедините кабели громкоговорителей, убедившись в отсутствии оголенных проводов. Возможны серьезные неполадки на ресивере. Отключите электропитание и обратитесь в сервисный центр, уполномоченный компанией Pioneer.
При громком воспроизведении питание неожиданно отключается.	Уменьшите уровень громкости. Уменьшите уровни эквалайзера 63 Гц и 125 Гц, как описано в разделе <i>Ручная настройка MCACC</i> на стр. 65.
Аппарат не реагирует на нажатие кнопок.	Включите функцию цифровой безопасности. Удерживая нажатой ENTER на передней панели, нажмите STANDBY/ON для установки данного ресивера в режим ожидания. С помощью TUNE ↑/↓ выберите D.SAFETY <OFF> , и затем с помощью PRESET ←/→ выберите 1 или 2 (выберите D.SAFETY <OFF> для отключения данной функции). Если питание выключается даже в положении 2 , убавьте громкость. При включении 1 или 2 , некоторые функции могут быть недоступны. Попробуйте выключить ресивер, затем снова включить. Попробуйте отсоединить кабель питания, затем снова подключить его.

Неполадка	Устранение
На дисплее моргает сообщение AMP ERR , и питание автоматически выключается. Моргает сообщение ADVANCED MCACC , и питание не включается.	Возможны серьезные неполадки на ресивере. Не пытайтесь включить ресивер. Отключите ресивер от розетки и обратитесь в независимую сервисную компанию, уполномоченную компанией Pioneer.
Ресивер неожиданно выключается или моргает индикатор FL OFF .	Неисправен блок питания или вентилятор ресивера. Попробуйте включить питание. Если ничего не меняется, это значит, что ресивер неисправен. Отключите ресивер от розетки и обратитесь в независимую сервисную компанию, уполномоченную компанией Pioneer. (При включении питания могут быть другие симптомы.)
На дисплее моргает OVERHEAT или AMP OVERHEAT , мигает индикатор FL OFF и питание отключается.	Дайте аппарату остыть в хорошо проветриваемом помещении, затем попытайтесь включить его снова (см. <i>Установка ресивера</i> на стр. 6). Подождите как минимум 1 минуту, затем снова попытайтесь включить питание. Температура внутри аппарата превысила допустимое значение. Уменьшите уровень громкости.
Ресивер внезапно отключается и мигает ADVANCED MCACC .	Неисправен блок питания. Отключите ресивер от розетки и обратитесь в независимую сервисную компанию, уполномоченную компанией Pioneer.

Отсутствует звучание

Неполадка	Устранение
После выбора функции входа звучание не выводится.	Проверьте громкость, настройку приглушения звучания (нажмите MUTE) и настройку громкоговорителей (нажмите SPEAKERS).
Отсутствует звучание от передних громкоговорителей.	Убедитесь в правильности выбора функции входа. Проверьте, отсоединен-ли установочный микрофон MCACC. Убедитесь в правильности выбора сигнала входа (нажмите SIGNAL SEL).
	Помните, что если выбран Fixed PCM ON , прослушивание сигнала другого формата будет невозможно (см. <i>Настройка аудиоопций</i> на стр. 49).
	Проверьте правильность подключения компонента-источника (см. <i>Подключение оборудования</i> на стр. 11).
	Проверьте правильность подключения громкоговорителей (см. <i>Подключение громкоговорителей</i> на стр. 14).

Неполадка	Устранение	Неполадка	Устранение
Отсутствует звучание от центрального громкоговорителя или громкоговорителей объемного звучания.	<p>Убедитесь, что не выбран режим прослушивания Стерео или режим Продвинутой технологии объемного звучания фронтальной сцены; выберите один из режимов прослушивания объемного звучания (см. <i>Прослушивание в режиме объемного звучания</i> на стр. 37).</p> <p>Проверьте, не установлены-ли громкоговорители объемного звучания/ центральный громкоговоритель в положение NO (см. <i>Настройка громкоговорителей</i> на стр. 72).</p> <p>Проверьте настройки уровня канала (см. <i>Channel Level</i> на стр. 73).</p> <p>Проверьте подключения громкоговорителей (см. <i>Подключение громкоговорителей</i> на стр. 14).</p>	Отсутствует звучание от низкочастотного громкоговорителя.	<p>Проверьте правильность подключения низкочастотного громкоговорителя, включен-ли он и увеличен-ли уровень громкости звучания.</p> <p>Если используемый низкочастотный громкоговоритель имеет функцию отключения, убедитесь в том, что она отключена.</p> <p>Убедитесь в том, что для настройка Subwoofer установлена на YES или PLUS (см. <i>Настройка громкоговорителей</i> на стр. 72).</p> <p>Частота кроссовера может быть установлена слишком низко; попробуйте приподнять ее в соответствии с характеристиками других громкоговорителей (см. <i>Настройка громкоговорителей</i> на стр. 72).</p> <p>Если материал источника содержит малое количество низкочастотной информации, измените настройки для громкоговорителей - передние громкоговорители: SMALL / низкочастотный громкоговоритель: YES или передние громкоговорители: LARGE / низкочастотный громкоговоритель: PLUS (см. <i>Настройка громкоговорителей</i> на стр. 72).</p> <p>Убедитесь, что настройка канала LFE не установлена на OFF, или очень тихую настройку (см. <i>Настройка аудиопций</i> на стр. 49).</p> <p>Проверьте настройки уровня громкоговорителей (см. <i>Channel Level</i> на стр. 73).</p>
Отсутствует звучание от задних громкоговорителей объемного звучания.	<p>Убедитесь, что задние громкоговорители объемного звучания установлены на LARGE или SMALL, и громкоговорители объемного звучания не установлены на NO (см. <i>Настройка громкоговорителей</i> на стр. 72).</p> <p>Проверьте подключения громкоговорителей (см. <i>Подключение громкоговорителей</i> на стр. 14). Если подключен один задний громкоговоритель объемного звучания, убедитесь в том, что он подключен к терминалу громкоговорителя левого канала.</p> <p>Задние громкоговорители объемного звучания не будут воспроизводиться, пока Speaker System установлен на Speaker B и звучание воспроизводится через громкоговорители В.</p> <p>Когда Speaker System установлен на Normal(SB/FH) или Normal(SB/FW) и выбран SP: FH ON или SP: FW ON с помощью кнопки SPEAKERS, звучание не будет выводиться от задних громкоговорителей объемного звучания. Выберите SP: SB/FH ON, SP: SB/FW ON или SP: SB ON (см. <i>Переключение терминалов громкоговорителей</i> на стр. 52).</p>	Отсутствует звучание от одного громкоговорителя.	<p>Проверьте подключения громкоговорителей (см. <i>Подключение громкоговорителей</i> на стр. 14).</p> <p>Проверьте настройки уровня громкоговорителей (см. <i>Channel Level</i> на стр. 73).</p> <p>Проверьте, не установлен-ли громкоговоритель на NO (см. <i>Настройка громкоговорителей</i> на стр. 72).</p> <p>Этот канал в источнике может быть не записан. При использовании одного из дополнительных режимов прослушивания эффектов можно создать отсутствующий канал (см. <i>Прослушивание в режиме объемного звучания</i> на стр. 37).</p>
Отсутствует звучание от передних верхних или передних боковых громкоговорителей.	<p>Убедитесь, что передние верхние или передние боковые громкоговорители установлены на LARGE или SMALL, и громкоговорители объемного звучания не установлены на NO (см. <i>Настройка громкоговорителей</i> на стр. 72).</p> <p>Когда Speaker System установлен на Normal(SB/FH) или Normal(SB/FW) и выбран SP: SB ON с помощью кнопки SPEAKERS, звучание не будет выводиться от передних верхних или передних боковых громкоговорителей. Выберите SP: SB/FH ON, SP: SB/FW ON, SP: FH ON или SP: FW ON (см. <i>Переключение терминалов громкоговорителей</i> на стр. 52).</p> <p>Проверьте подключения громкоговорителей (см. <i>Подключение громкоговорителей</i> на стр. 14).</p>	Звучание воспроизводится аналоговыми компонентами, а не цифровыми (DVD, LD, CD, др.).	<p>Проверьте, установлен-ли тип входного сигнала DIGITAL (см. раздел <i>Выбор входного сигнала</i> на стр. 39).</p> <p>Убедитесь в правильности назначения цифрового входа для гнезда входа подключенного компонента (см. <i>Меню Input Setup</i> на стр. 28).</p> <p>Проверьте настройки цифрового выхода для компонента источника.</p> <p>Если источник компонента имеет цифровой регулятор громкости, убедитесь в том, что он установлен на минимальное значение.</p>

Неполадка	Устранение
При воспроизведении дисков Dolby Digital/DTS звучание не выводится, или слышны помехи.	<p>Проверьте, совместим-ли проигрыватель DVD с дисками Dolby Digital/DTS.</p> <p>Проверьте настройки цифрового выхода или настройки аудиовыхода HDMI на BD или DVD проигрывателе. Убедитесь в том, что для выхода сигнала DTS установлен параметр On.</p> <p>Если источник компонента имеет цифровой регулятор громкости, убедитесь в том, что он установлен на минимальное значение.</p>
Отсутствует звучание при использовании меню Home Menu .	При выборе функции входа HDMI, звучание приглушается до выхода из Home Menu .

Другие проблемы со звучанием

Неполадка	Устранение
Во время воспроизведения из ресивера слышится звук переключения громкоговорителей (щелчок).	В зависимости от режима прослушивания передние верхние (или передние боковые) громкоговорители и задние громкоговорители объемного звучания могут автоматически переключаться в ответ на изменения во входящем аудиосигнале. В это время из ресивера будет слышаться звук переключения громкоговорителей (щелчок). Если данный звук мешает, рекомендуется изменить опцию терминала громкоговорителя (см. <i>Переключение терминалов громкоговорителей</i> на стр. 52).
Радиостанции не выбираются автоматически или в радиопередачах наблюдаются сильные помехи.	<p>Полностью растяните проволочную антенну FM, отрегулируйте положение для лучшего приема и прикрепите ее к стене, др.</p> <p>Для улучшения приема используйте внешнюю антенну (см. стр. 21).</p> <p>Отрегулируйте положение и направление антенны AM.</p> <p>Шум может быть вызван помехами от другого оборудования, например, флуоресцентных ламп, двигателей и т.д. Отключите или переместите другое оборудование, или передвиньте антенну AM.</p>
При сканировании CD формата DTS воспроизводятся помехи.	Это не является признаком неисправности ресивера. Функция используемого проигрывателя изменяет цифровую информацию, делая ее нечитаемой, в результате чего возникает шум. Уменьшите громкость во время сканирования.
При воспроизведении LD формата DTS при воспроизведении звуковой дорожки слышится шум.	Убедитесь в том, что установлен тип входного сигнала DIGITAL (см. <i>Выбор входного сигнала</i> на стр. 39).
Невозможна запись аудио-программ.	<p>Цифровая запись возможна только с цифрового источника, а аналоговая - с аналогового источника.</p> <p>При записи цифровых источников убедитесь в том, что записываемый материал не защищен от копирования.</p>
Громкость звучания низкочастотного громкоговорителя очень низкая.	Для подачи на низкочастотный громкоговоритель более мощного аудиосигнала установите его на PLUS или установите передние громкоговорители на SMALL (см. <i>Настройка громкоговорителей</i> на стр. 72).

Неполадка	Устранение
Хотя все настройки установлены правильно, воспроизводимое звучание слышно с искажениями.	Громкоговорители подключены без соблюдения фазы. Убедитесь, что положительные и отрицательные контакты выхода громкоговорителей на ресивере соответствуют положительным и отрицательным контактам громкоговорителей (см. <i>Подключение громкоговорителей</i> на стр. 14).
Эффект функции Phase Control не ощущается.	<p>Если необходимо, проверьте, что отключен регулятор низкочастотного фильтра низкочастотного громкоговорителя, или частота отсеки установлена на наивысшую частоту. Если низкочастотный громкоговоритель имеет настройку PHASE, выберите параметр 0° (или, в зависимости от используемого низкочастотного громкоговорителя, настройку, по вашему мнению обеспечивающую наилучшее общее влияние на звучание).</p> <p>Убедитесь в правильности настройки расстояния до всех громкоговорителей (см. <i>Расстояние до громкоговорителей</i> на стр. 73).</p>
Шум или фон могут слышаться, даже если через вход не поступает звучание.	Проверьте, не вызывают ли помехи персональные компьютеры или другие цифровые компоненты, подключенные к тому же самому источнику питания.
Невозможно выбрать некоторые функции входа от INPUT SELECTOR на передней панели или кнопки INPUT SELECT на пульте ДУ.	<p>Проверьте настройки Input Skip в меню Input Setup (см. <i>Меню Input Setup</i> на стр. 28).</p> <p>Проверьте назначение HDMI Input в меню Input Setup, затем попытайтесь установить на OFF (см. <i>Меню Input Setup</i> на стр. 28).</p>
Между громкоговорителями и низкочастотным громкоговорителем почему-то слышится задержка.	См. <i>Автоматическая регулировка оптимального звучания (Полная автоматическая настройка MCACC)</i> на стр. 26 для повторной настройки системы при помощи функции MCACC (это автоматически компенсирует задержку звучания низкочастотного громкоговорителя).
Максимально возможная громкость (указанная на дисплее передней панели) ниже максимального значения +12dB .	<p>Проверьте, установлен ли Volume Limit на OFF (см. <i>Настройка уровня громкости</i> на стр. 76).</p> <p>Настройка уровня канала может превышать 0.0dB.</p>
Автоматически понижается уровень громкости.	Температура внутри аппарата превысила допустимое значение. Попробуйте передвинуть данный аппарат с целью улучшения вентиляции (см. <i>Установка ресивера</i> на стр. 6).

Терминал ADAPTER PORT

Неполадка	Устранение
Невозможно подключить или управлять устройством, оборудованным беспроводной технологией <i>Bluetooth</i> . Не выводится звучание от устройства, оборудованного беспроводной технологией <i>Bluetooth</i> , или звучание прерывается.	<p>Убедитесь, что возле аппарата нет никакого предмета, издающего электромагнитные волны в диапазоне 2,4 ГГц (микроволновая печь, беспроводное устройство LAN или аппарат, оборудованный беспроводной технологией <i>Bluetooth</i>). Если такой предмет имеется возле аппарата, передвиньте аппарат подальше от него. Или, прекратите использование предмета, издающего электромагнитные волны.</p> <p>Убедитесь, что устройство, оборудованное беспроводной технологией <i>Bluetooth</i>, не находится слишком далеко от данного аппарата, и что между устройством, оборудованным беспроводной технологией <i>Bluetooth</i> и аппаратом нет никаких препятствий. Установите устройство, оборудованное беспроводной технологией <i>Bluetooth</i> и аппарат таким образом, чтобы расстояние между ними было менее 10 м и чтобы не имелось препятствий между ними.</p> <p>Убедитесь, что <i>Bluetooth</i> ADAPTER и ADAPTER PORT данного аппарата подключены правильно.</p> <p>Устройство, оборудованное беспроводной технологией <i>Bluetooth</i> может быть не установлено в режим связи, поддерживающий беспроводную технологию <i>Bluetooth</i>. Проверьте настройку устройства, оборудованного беспроводной технологией <i>Bluetooth</i>.</p> <p>Проверьте правильность спаривания. Настройка спаривания была удалена с данного аппарата или устройства, оборудованного беспроводной технологией <i>Bluetooth</i>. Переустановите параметр спаривания.</p> <p>Проверьте правильность конфигурации. Используйте устройство, оборудованное беспроводной технологией <i>Bluetooth</i>, поддерживающие конфигурацию A2DP и конфигурацию AVRCP.</p>

Видео

Неполадка	Устранение
После выбора входа изображение отсутствует.	<p>Проверьте видеоподключения компонента-источника.</p> <p>Для HDMI, или при установке преобразования цифрового видеосигнала на OFF и при подключении телевизора и другого компонента через разные кабели (в <i>Настройка видеоопций</i> на стр. 51), необходимо подключить телевизор к данному ресиверу с помощью одинакового типа видеокабеля, используемого для подключения видеокомпонента.</p> <p>Убедитесь в правильности назначения источников, подключенных с помощью компонентного видео или HDMI кабелей (см. <i>Меню Input Setup</i> на стр. 28).</p> <p>Проверьте настройки видеовыхода компонента-источника.</p> <p>Проверьте правильность выбора видеовыхода телевизора.</p> <p>Некоторые компоненты (например, приставки видеоигр) имеют разрешение, преобразование которого невозможно. При регулировке настройки Разрешение данного ресивера (в <i>Настройка видеоопций</i> на стр. 51) /или если настройки разрешения на компоненте или дисплее не срабатывают, попытайтесь переключить Преобразование цифрового видео (в <i>Настройка видеоопций</i> на стр. 51) на OFF.</p>
Невозможна запись видеосигнала.	<p>Проверьте, не защищен ли источник от копирования.</p> <p>Во время записи преобразователь видеосигнала недоступен. Проверьте, одинаковый ли вид кабеля используется для подключения рекордера и видеисточника (который требуется записать).</p>
Помехи, прерывистость или искажения изображения.	<p>Иногда видеомagneитфон может выводить видеосигнал с помехами (например, во время сканирования) или качество видео может быть низким (например, при использовании некоторых приставок видеоигр). Качество изображения также может зависеть от настроек и т.д. устройства отображения. Выключите преобразователь видео и подключите источник и устройство изображения заново с помощью того же типа подключения (компонентное или композитное), затем снова запустите воспроизведение.</p>
Видеосигналы от компонентного терминала не выводятся.	<p>Когда к компонентному терминалу подключен монитор, совместимый только с разрешением 480i, а другой монитор подключен к терминалу HDMI, видеосигналы могут не выводиться на монитор, подключенный к компонентному терминалу. В таком случае, выполните следующее:</p> <ul style="list-style-type: none"> — Отключите питание монитора, подключенного к терминалу HDMI. — Переключите настройку RES в меню VIDEO PARAMETER (см. <i>Настройка видеоопций</i> на стр. 51). — Видеосигналы от терминала HDMI не могут выводиться на компонентные терминалы. Направьте видеосигналы от проигрывателя или другого источника на композитный или компонентный терминалы. При использовании компонентного терминала, назначьте его в Input Setup (см. <i>Меню Input Setup</i> на стр. 28).

Настройки

Неполадка	Устранение
При Автоматической настройке MCACC постоянно появляется сообщение об ошибке.	<p>Уровень фоновых шумов может быть слишком высок. Сохраняйте уровень шумов в комнате на минимальном возможном уровне (см. также <i>Проблемы при использовании Автоматической настройки MCACC</i> на стр. 27). Если добиться достаточного уменьшения уровня шума не удается, объемное звучание следует настроить вручную (стр. 71).</p> <p>При использовании только одного заднего громкоговорителя объемного звучания, подключите его к терминалам SURROUND BACK L (Single).</p> <p>При использовании 5.1-канальной акустической системы, используйте громкоговорители объемного звучания для канала объемного звучания, а не заднего объемного звучания.</p> <p>Проверьте, нет ли препятствий между громкоговорителями и микрофоном.</p> <p>Если отображается Reverse Phase, попытайтесь сделать следующее: — Провода громкоговорителя могли быть подключены наоборот (+ и –). Проверьте подключения громкоговорителей. — В зависимости от типа громкоговорителей и условий их установки, Reverse Phase может отображаться, даже если громкоговорители подключены правильно. В таком случае, выберите GO NEXT и продолжайте. — Если громкоговоритель не направлен на микрофон (место слушателя) или используются громкоговорители, воздействующие на фазу (дипольные громкоговорители, рефлексивные громкоговорители, др.), может быть невозможно правильно определить полярность.</p>
После Автоматической настройки MCACC параметр размера громкоговорителей оказывается неправильным.	<p>Возможно, в комнате имеется некоторый низкочастотный шум от кондиционера, мотора и т.д. Отключите все остальные бытовые приборы в комнате и запустите Автоматическую настройку MCACC снова.</p> <p>Это может снова произойти в некоторых случаях, в зависимости от ряда факторов (функции воспроизведения басов громкоговорителями, размера комнаты, размещения громкоговорителей и т.д.). Вручную измените настройку громкоговорителя в <i>Настройка громкоговорителей</i> на стр. 72 , и используйте опцию ALL (Keep SP System) для меню Auto MCACC в <i>Автоматическая настройка MCACC (Expert)</i> на стр. 63 , если это поможет исправить проблему.</p>
Не удается правильно отрегулировать настройку Тонкой регулировки расстояния до громкоговорителей.	Проверьте, работают ли все громкоговорители в одной фазе (убедитесь в том, что положительные (+) и отрицательные (–) терминалы совпадают).
При попытке выполнения настроек, на дисплее отображается KEY LOCK ON .	Для отключения блокировки кнопок, установив ресивер в режим ожидания, нажимайте STANDBY/ON примерно 10 секунд, удерживая нажатой SPEAKERS .

Неполадка	Устранение
Наиболее новые настройки удалены.	<p>Во время регулировки данной настройки кабель питания был отсоединен от розетки.</p> <p>Настройки сохраняются только тогда, когда все зоны отключены. Отключите все зоны до отсоединения кабеля питания.</p>
Не сохраняются различные настройки системы.	Не вытягивайте кабель питания во время выполнения настроек. (Настройки будут сохранены при отключении основной зоны и под-зоны. Отключите все зоны до отсоединения кабеля питания).

Графический вывод данных Эквалайзера профессиональной калибровки

Неполадка	Устранение
График реверберационных характеристик после калибровки эквалайзера не отображается полностью плоским.	<p>Есть случаи, когда диаграмма не отображается ровно (даже при выборе ALL CH ADJ в Автоматической настройке MCACC) из-за настроек, компенсирующих характеристики комнаты, для достижения оптимального звучания.</p> <p>Участки диаграммы могут отображаться идентичными (до и после), когда требуется небольшая регулировка или нет необходимости в регулировке.</p> <p>При сравнении измерений до и после, диаграмма может отображаться сдвинутой вертикально.</p>
Регулировки эквалайзера, выполненные с помощью ручной настройки MCACC не изменили график реверберационных характеристик после калибровки эквалайзера.	Несмотря на выполненные настройки уровней, фильтры, использованные для анализа, могут не отображать данные настройки на графике реверберационных характеристик после калибровки эквалайзера. Однако, данные настройки принимаются во внимание фильтрами, предназначенными для общей калибровки системы.
Кажется, кривые низких частот не откалиброваны для громкоговорителей SMALL .	<p>Низкие частоты, используемые в управлении басами (канал низкочастотного громкоговорителя), не изменяются для громкоговорителей, указанных в конфигурации SMALL, или не выводят низкие частоты.</p> <p>Калибровка произведена, но из-за низкочастотных ограничений громкоговорителей измеряемое звучание, которое можно отобразить на дисплее, не выводится.</p>

Дисплей

Неполадка	Устранение
Дисплей затмнен или выключен.	Повторно нажимая DIMMER , выберите другой параметр яркости.
Не удается добиться отображения DIGITAL при использовании SIGNAL SEL .	Проверьте цифровые подключения и правильность назначения цифровых входов (см. <i>Меню Input Setup</i> на стр. 28).
DD DIGITAL или DTS не высвечивается при воспроизведении программного обеспечения Dolby/DTS.	Данные индикаторы не высвечиваются при паузе воспроизведения. Проверьте настройки воспроизведения (особенно цифровой выход) компонента-источника.
При воспроизведении источников Dolby Digital или DTS не высвечиваются индикаторы формата на ресивере.	Проверьте, подключен ли проигрыватель при помощи цифрового подключения. Убедитесь в том, что для ресивера выбрана настройка AUTO или DIGITAL (см. <i>Выбор входного сигнала</i> на стр. 39). Проверьте, не настроен ли проигрыватель таким образом, что источники формата Dolby Digital и DTS преобразуются в формат PCM. Если на диске имеется несколько звуковых дорожек, убедитесь, что выбран формат Dolby Digital или DTS.
При воспроизведении некоторых дисков не высвечивается ни один из индикаторов формата ресивера.	Диск может не содержать 5.1/6.1-канальный материал. Проверьте упаковку диска для получения дополнительной информации о звуковых дорожках на диске.
При воспроизведении диска в режиме прослушивания Автоматической настройки объемного звучания или ALC, на ресивере отображается DD Pro Logic II или DTS Neo:6 .	Убедитесь в том, что для ресивера выбрана настройка AUTO или DIGITAL (см. <i>Выбор входного сигнала</i> на стр. 39). Если в данный момент воспроизводится двухканальная звуковая дорожка (включая материалы формата Dolby Surround), это не является неисправностью. Проверьте упаковку диска для получения дополнительной информации о доступных звуковых дорожках.
Во время воспроизведения формата DVD-Audio на дисплее отображается индикация PCM .	Это происходит при воспроизведении материалов в формате DVD-Audio через подключение HDMI. Это не является неисправностью.
Автоматически отключается питание и мигают некоторые индикаторы, или мигают некоторые индикаторы и питание не включается.	См. раздел Питание (стр. 78).

Пульт ДУ

Неполадка	Устранение
Невозможно управление при помощи пульта ДУ.	Установите режим управления ДУ пульта ДУ таким образом, чтобы он совпадал с настройкой на основном блоке (см. <i>Управление несколькими ресиверами</i> на стр. 56). Проверьте правильность установки режима ДУ ресивера (см. <i>Настройка режима дистанционного управления</i> на стр. 76). Попробуйте заменить батарейки в пульте ДУ (см. <i>Установка батареек</i> на стр. 6). Убедитесь, что пульт ДУ используется на расстоянии не более 7 м и под углом не более 30° от датчика ДУ на передней панели (см. <i>Дальность действия пульта ДУ</i> на стр. 6). Проверьте, нет ли преград между ресивером и пультом ДУ. Убедитесь в том, что на сенсор ДУ не попадает флуоресцентный или другой интенсивный свет. Проверьте подключения гнезд CONTROL IN (см. раздел <i>Управление другими компонентами Pioneer от сенсора ДУ данного аппарата</i> на стр. 24).
Невозможно управление другими компонентами при помощи пульта ДУ системы.	Если батарейка села, предустановленные коды могли быть удалены. Введите предустановленные коды заново. Предустановленный код может быть неверным. Повторите процедуру ввода предустановленных кодов. При регистрации команд от пультов ДУ других устройств с помощью функции заучивания, в некоторых случаях они могут быть неправильно заучены. В таком случае, зарегистрируйте команды снова с помощью функции заучивания (см. стр. 57). Если они все еще не срабатывают, это значит, что они могут быть в особом формате, который невозможно зарегистрировать на пульте ДУ данного ресивера. Управляйте устройством от другого пульта ДУ.

HDMI

Неполадка	Устранение
Индикатор HDMI постоянно моргает.	Проверьте все пункты, перечисленные ниже.
Изображение или звучание отсутствует.	<p>Данный ресивер совместим с HDCP. Проверьте совместимость с HDCP других подключаемых компонентов. Если они несовместимы, подключите их через компонентное или комбинированное видеогнездо.</p> <p>В зависимости от подключенного компонента-источника возможно, что он не будет работать с данным ресивером (даже если он совместим с HDCP). В таком случае выполните подключение источника с ресивером через компонентное или комбинированное видеогнездо.</p> <p>Если при подключении компонента HDMI напрямую к монитору проблема остается нерешенной, пожалуйста, см. инструкции по эксплуатации к компоненту или монитору, или обратитесь к производителю за поддержкой.</p> <p>Если видеоизображение не отображается на телевизоре, попробуйте отрегулировать настройку разрешения, Deep Color или другую настройку для компонента.</p> <p>При выводе аналоговых видеосигналов через HDMI, используйте отдельное подключение для вывода звучания.</p> <p>Для вывода сигналов в режиме Deep Color, с помощью кабеля HDMI (High Speed HDMI® Cable) подключите данный ресивер к компоненту или телевизору с функцией Deep Color.</p>
Отсутствует изображение.	Попробуйте изменить настройку Разрешение (в <i>Настройка видеоопций</i> на стр. 51).
Звучание отсутствует или неожиданно прерывается.	<p>Убедитесь, что аудионастройка HDMI установлена на AMP (<i>Настройка аудиоопций</i> на стр. 49).</p> <p>Если компонент является устройством DVI, используйте для аудиосигнала отдельное подключение.</p> <p>При выводе аналоговых видеосигналов через HDMI, пожалуйста, используйте отдельное подключение для аудиосигналов.</p> <p>Проверьте настройки аудиовыхода компонента-источника.</p> <p>Передача цифрового аудиосигнала формата HDMI требует больше времени на распознавание. По этой причине может происходить прерывание звучания во время переключения аудиоформатов или при запуске воспроизведения.</p> <p>Включение/отключение устройства, подключенного к терминалу HDMI OUT данного аппарата, во время воспроизведения, или отсоединение/подключение кабеля HDMI во время воспроизведения может вызывать шум или прерывание звучания.</p>

Неполадка

Устранение

Помехи или искажения изображения.	Иногда видеомагнитофон может выводить видеосигнал с помехами (например, во время сканирования) или качество видео может быть низким (например, при использовании некоторых приставок видеоигр). Качество изображения также может зависеть от настроек и т.д. устройства отображения. Выключите преобразователь видео и подключите источник и устройство изображения заново с помощью того же типа подключения (компонентное или комбинированное), затем снова запустите воспроизведение.
На дисплее отображается HDCP ERROR .	Если при подключении компонента HDMI напрямую к монитору проблема остается нерешенной, пожалуйста, см. инструкции по эксплуатации к компоненту или монитору, или обратитесь к производителю за поддержкой. Убедитесь, совместим ли подключенный компонент с HDCP. Если он несовместим с HDCP, заново подключите устройство-источник через другой тип подключения (компонентное или комбинированное). Данное сообщение отображается даже для некоторых компонентов, совместимых с HDCP, но пока нет трудностей в отображении видеоизображения, это не является неисправностью.
Невозможно выполнять синхронизированное управление с помощью функции Control через HDMI.	<p>Проверьте подключения HDMI.</p> <p>Мог быть поврежден кабель.</p> <p>Выберите ON для настройки Control через HDMI (см. <i>HDMI Setup</i> на стр. 46).</p> <p>Выберите ALL для настройки Control Mode через HDMI (см. <i>HDMI Setup</i> на стр. 46).</p> <p>Включите питание телевизора и затем включите питание данного ресивера.</p> <p>Включите функцию Control через HDMI на телевизоре (см. инструкции по эксплуатации к телевизору).</p>

Возможные неисправности и способы их устранения 2

AVNavigator

Неполадка	Причины	Устранение
Невозможно установить AVNavigator.	Если недостаточно системных ресурсов, может отображаться сообщение об ошибке. Установка AVNavigator может прерваться по причине несовместимости с другими приложениями.	Перезагрузите компьютер, затем запустите программу установки (AVNV_XXX_xxx.exe) без запуска других приложений. Попытайтесь выполнить следующее в указанном порядке. 1. Если открыты любые другие приложения, закройте другие приложения и попытайтесь повторно запустить программу установки (AVNV_XXX_xxx.exe). 2. Если это не срабатывает, попытайтесь перезагрузить компьютер и запустить программу установки (AVNV_XXX_xxx.exe) без запуска других приложений.
Обновление программного обеспечения выполняется плохо.	Может иметься проблема с сетью провайдера Интернет услуги.	Свяжитесь с провайдером.
AVNavigator плохо срабатывает с ресивером.	Питание ресивера не включено. Ресивер или компьютер не подключен к сети LAN. Отключено питание маршрутизатора. Неправильные сетевые настройки AVNavigator.	Включите питание ресивера. (Подождайте примерно 60 секунд после включения питания для запуска сетевых функций.) Подключите кабель LAN к ресиверу или компьютеру (стр. 22). Включите питание маршрутизатора. Если маршрутизатор не поддерживает DHCP, в AVNavigator требуется установить IP-адрес ресивера. Сначала установите IP-адрес на ресивере, затем установите одинаковый адрес в AVNavigator (стр. 74).
	Подключение к сети может быть ограничено сетевыми настройками компьютера, настройками системы безопасности, др.	Проверьте сетевые настройки компьютера, настройки системы безопасности, др.

Неполадка	Причины	Устранение
При запуске Wiring Navi, Interactive Manual, Glossary или Software Update на браузере отображается предупреждение системы безопасности.	Это вызвано функцией безопасности браузера.	Это не является проблемой. Разрешите запуск блокируемого материала.

Интерфейс USB

Симптомы	Причины	Способы устранения
Не отображаются папки/файлы, сохраненные на устройстве памяти USB.	Папки/файлы в данный момент сохранены на участке, кроме участка FAT (File Allocation Table). Количество уровней папок превышает 8. На одном устройстве памяти USB содержится более 30 000 папок/файлов. Аудиофайлы содержат защиту авторских прав.	Сохраните папки/файлы на участке FAT. Ограничьте максимальное количество уровней папок до 8 (стр. 31). Ограничьте максимальное количество папок/файлов на устройстве памяти USB до 30 000 (стр. 31). Аудиофайлы с защитой авторских прав, записанные на устройстве памяти USB, не могут воспроизводиться (стр. 31).
Не распознается устройство памяти USB.	Устройство памяти USB не поддерживает спецификации класса запоминающих устройств большой емкости.	Попытайтесь использовать устройство памяти USB, совместимое со спецификациями класса запоминающих устройств большой емкости. Помните, что в некоторых случаях, данный ресивер не воспроизводит даже аудиофайлы, сохраненные на устройстве памяти USB, совместимом со спецификациями класса запоминающих устройств большой емкости (стр. 31). Подключите устройство памяти USB и включите данный ресивер (стр. 23).
	В данный момент используется USB концентратор. Данный ресивер распознает устройство памяти USB как не поддерживаемое.	Данный ресивер не поддерживает USB концентраторы (стр. 31). Отключите и заново включите данный ресивер.

Симптомы	Причины	Способы устранения
Устройство памяти USB подключено и отображается, но невозможно воспроизвести аудиофайлы, сохраненные на устройстве памяти USB.	Некоторые форматы устройств памяти USB, включая FAT 12, NTFS, и HFS, не могут воспроизводиться на данном ресивере.	Проверьте, какой формат у устройства памяти USB, формат FAT 16 или FAT 32. Помните, что данный ресивер не может воспроизводить форматы FAT 12, NTFS, и HFS (стр. 31).
	Невозможно правильно воспроизвести формат файла на данном ресивере.	См. список форматов файлов, которые могут воспроизводиться на данном ресивере (стр. 33).
Невозможно обнаружить USB клавиатуру.	USB клавиатура подключена через USB концентратор.	Данный ресивер несовместим с USB концентраторами. Подключите клавиатуру напрямую к ресиверу.
	Клавиатура PS2 подключена через соединитель PS2/USB.	Клавиатуры PS2 не могут использоваться с данным ресивером, даже если подключены через соединитель PS2/USB. Используйте USB клавиатуру.
	Клавиатура не является устройством класса USB HID.	Некоторые устройства не будут обнаруживаться. Используйте клавиатуру класса USB HID.
Невозможно ввести правильный текст от USB клавиатуры.	Клавиатура не является клавиатурой с американско-международной раскладкой.	Используйте клавиатуру с американско-международной раскладкой. Примечание: Некоторые знаки не могут вводиться.

HOME MEDIA GALLERY

Симптомы	Причины	Способы устранения
Невозможно войти в сеть.	LAN кабель может быть ненадежно подключен.	Надежно подключите LAN кабель (стр. 22).
	Не включен маршрутизатор.	Включите маршрутизатор.
	На подключенном компоненте в данный момент установлено программное обеспечение системы безопасности Интернет.	В некоторых случаях, невозможно получить доступ к компоненту, на котором установлено программное обеспечение системы безопасности Интернет.
	Включен аудиокомпонент в сети, который был отключен.	Включите аудиокомпонент в сети до включения данного ресивера.
Воспроизведение не начнется, пока отображается «Connecting...».	Компонент в данный момент отсоединен от данного ресивера или источника электроэнергии.	Проверьте, надежно ли подключен компонент к данному ресиверу или источнику электроэнергии.

Симптомы	Причины	Способы устранения
Компьютер или Интернет-радио работает несоответствующим образом.	Неправильно установлен соответствующий IP-адрес.	Отключите встроенную функцию DHCP сервера на маршрутизаторе, или настройте сеть вручную в соответствии с сетевой средой (стр. 74).
	Выполняется автоматическая конфигурация IP-адреса.	Процесс автоматической конфигурации требует некоторого времени. Пожалуйста, подождите.
Невозможно воспроизвести аудиофайлы, сохраненные на компонентах в сети, например, на компьютере.	В данный момент, на компьютере не установлен Windows Media Player 11 или Windows Media Player 12.	Установите Windows Media Player 11 на Windows Media Player 12 на компьютере (стр. 40).
	Аудиофайлы записаны в форматах, кроме MP3, WAV (только LPCM), MPEG-4 AAC, FLAC, и WMA.	Воспроизведите аудиофайлы, записанные в форматах MP3, WAV (только LPCM), MPEG-4 AAC, FLAC, или WMA. Помните, что некоторые аудиофайлы, записанные в данных форматах, могут не воспроизводиться на данном ресивере.
	Аудиофайлы, записанные в форматах MPEG-4 AAC или FLAC, воспроизводятся на Windows Media Player 11 или Windows Media Player 12.	Аудиофайлы, записанные в форматах MPEG-4 AAC или FLAC, не могут воспроизводиться на Windows Media Player 11 или Windows Media Player 12. Попробуйте использовать другой сервер. См. руководство по эксплуатации к серверу.
	Неправильно срабатывает компонент, подключенный к сети.	Проверьте, не влияют ли на компонент особые обстоятельства, или не находится ли он в режиме сна. При необходимости, попытайтесь перезапустить компонент.
	Компонент, подключенный к сети, не позволяет совместное использование файла.	Попробуйте изменить настройки компонента, подключенного к сети.
	Удалена или повреждена папка, сохраненная на компоненте, подключенном к сети.	Проверьте папку, сохраненную на компоненте, подключенном к сети.
	Подключение к сети может быть ограничено сетевыми настройками компьютера, настройками системы безопасности, др.	Проверьте сетевые настройки компьютера, настройки системы безопасности, др.

Симптомы	Причины	Способы устранения
Невозможно войти в компонент, подключенный к сети.	Компонент, подключенный к сети, неправильно настроен.	Если клиент автоматически авторизуется, требуется заново ввести соответствующую информацию. Проверьте, не установлено ли состояние соединения на «Do not authorize» (Не проводить авторизацию).
	На компоненте, подключенном к сети, не имеется воспроизводимых аудиофайлов.	Проверьте аудиофайлы, сохраненные на компоненте, подключенном к сети.
Нежелательная остановка или нарушение воспроизведения аудиосигнала.	Текущий воспроизводимый аудиофайл не был записан в формате, воспроизводимом на данном ресивере.	Проверьте, записан-ли аудиофайл в формате, поддерживаемом данным ресивером. Проверьте, повреждена-ли или не испорчена-ли папка. Помните, что в некоторых случаях, данный ресивер не может воспроизводить или отображать даже аудиофайлы, отмеченные как воспроизводимые (стр. 44).
	LAN кабель в данный момент отключен.	Подключите LAN кабель соответствующим образом (стр. 22).
	Сеть перегружена из-за Интернет, доступ к которому производится через одинаковую сеть.	Для доступа к компонентам в сети, используйте 100BASE-TX.
	В режиме DMR, в зависимости от используемого внешнего контроллера, воспроизведение может прерываться при управлении уровнем громкости от контроллера.	В таком случае регулируйте уровень громкости от ресивера или пульта ДУ.
Невозможно войти в Windows Media Player 11 или Windows Media Player 12.	<i>Для Windows Media Player 11:</i> В данный момент вы вошли в домен через компьютер, на котором установлен Windows XP или Windows Vista. <i>Для Windows Media Player 12:</i> В данный момент вы вошли в домен через компьютер, на котором установлен Windows 7.	Вместо входа в домен, войдите на локальный аппарат (стр. 41).

Симптомы	Причины	Способы устранения
Невозможно прослушать Интернет-радиостанции.	В данный момент действуют настройки системы защиты доступа для компонентов в сети.	Проверьте настройки системы защиты доступа для компонентов в сети.
	В данный момент соединение с Интернет прервано.	Проверьте настройки соединения для компонентов в сети, и при необходимости, обратитесь к провайдеру сетевой услуги (стр. 74).
	Трансляции от Интернет-радиостанции приостановлены или прекращены.	В некоторых случаях, прослушивание некоторых Интернет-радиостанций невозможно, даже когда они имеются в списке Интернет-радиостанций на данном ресивере (стр. 41).
Home Media Gallery не может управляться от кнопки на пульте ДУ.	Пульт ДУ в данный момент не установлен в режим Home Media Gallery.	Нажмите HMG и установите пульт ДУ в режим Home Media Gallery (стр. 41).

Возможные неисправности и способы их устранения по беспроводной сети LAN

Невозможно получить доступ к сети через беспроводную сеть LAN.

Не включено питание преобразователя беспроводной сети LAN. (Не высвечены все индикаторы «Power», «WPS» и «Wireless» на преобразователе беспроводной сети LAN.)

- Убедитесь, что кабель USB между преобразователем беспроводной сети LAN и терминалом **DC OUTPUT for WIRELESS LAN** ресивера подключен соответствующим образом.

На окошке дисплея ресивера отображается **WLAN POW ERR**.

- Имеется проблема с энергообеспечением преобразователя беспроводной сети LAN. Отключите питание ресивера, затем отсоедините кабель USB, заново подключите кабель USB и включите питание ресивера.
- Если после многократного повтора процедуры выше все еще отображается **WLAN POW ERR**, это значит, что имеется проблема с ресивером или кабелем USB. Отключите ресивер от розетки и обратитесь в независимую сервисную компанию, уполномоченную компанией Pioneer.

LAN кабель может быть ненадежно подключен.

- Надежно подключите LAN кабель (стр. 24).

Преобразователь беспроводной сети LAN и базовое устройство (маршрутизатор беспроводной сети LAN, др.) сильно

удалены друг от друга или между ними имеется препятствие.

- Улучшите среду беспроводной сети LAN, передвинув преобразователь беспроводной сети LAN и базовое устройство поближе друг к другу, др.

Поблизости от среды беспроводной сети LAN имеется микроволновая печь или другое устройство, генерирующее электромагнитные волны.

- Используйте систему вдали от микроволновых печей и других устройств, генерирующих электромагнитные волны.
- При использовании системы с беспроводной сетью LAN по-возможности избегайте использования устройств, генерирующих электромагнитные волны.

К маршрутизатору беспроводной сети LAN подключено несколько преобразователей беспроводной сети LAN.

- При подключении нескольких преобразователей беспроводной сети LAN требуется изменить их IP-адреса. Например, если установлен IP-адрес «192.168.1.1» для маршрутизатора беспроводной сети LAN, для первого преобразователя беспроводной сети LAN установите IP-адрес «192.168.1.249», для второго преобразователя беспроводной сети LAN установите IP-адрес «192.168.1.248», используя значения между 2 и 249 (например, «249» и «248»), которые не назначены для других преобразователей беспроводной сети LAN или для других устройств.

Невозможно установить подключения беспроводной сети LAN между преобразователем беспроводной сети LAN и базовым устройством

(маршрутизатором беспроводной сети LAN, др.).

- Для установления подключений беспроводной сети LAN требуется установить преобразователь беспроводной сети LAN. См. *Преобразователь беспроводной сети LAN* на стр. 75 .

Преобразователь беспроводной сети LAN надлежащим образом подключен к ресиверу и высвечены индикаторы преобразователя беспроводной сети LAN, но невозможно установить преобразователь беспроводной сети LAN от ресивера (невозможно отобразить экран настроек).

- Если DHCP в IP-настройках ресивера установлен на OFF и IP-адрес был установлен вручную, IP-адрес, установленный на преобразователе беспроводной сети LAN может не совпадать. В IP-настройках ресивера установите DHCP на ON. По завершении настройки отключите питание ресивера. Затем обратно включите питание ресивера и убедитесь, могут ли отображаться настройки преобразователя беспроводной сети LAN на ресивере. Если настройки могут отображаться, при необходимости измените настройки IP-адреса ресивера и преобразователя беспроводной сети LAN.

Настройки IP-адреса ресивера и преобразователя беспроводной сети LAN не совпадают с настройками маршрутизатора беспроводной сети LAN, др.

- Проверьте настройки IP-адреса ресивера и преобразователя беспроводной сети LAN (включая настройку DHCP).

Если настройка DHCP ресивера установлена на «ON», отключите питание ресивера, затем снова включите питание.

Убедитесь, что IP-адреса ресивера и преобразователя беспроводной сети LAN совпадают с настройками маршрутизатора беспроводной сети LAN, др.

Если настройка DHCP ресивера установлена на «OFF», установите IP-адрес, совпадающий с сетью базового устройства (маршрутизатора беспроводной сети LAN, др.).

Например, если установлен IP-адрес «192.168.1.1» для маршрутизатора беспроводной сети LAN, для IP-адреса ресивера установите «192.168.1.XXX» (*1), для маски подсети установите «255.255.255.0», для шлюза и DNS установите «192.168.1.1».

Затем для IP-адреса преобразователя беспроводной сети LAN установите «192.168.1.249» (*2). (*1) Для «XXX» в «192.168.1.XXX» установите цифру между 2 и 248, не назначенную для других устройств. (*2) Для «249» в «192.168.1.249» установите цифру между 2 и 249, не назначенную для других устройств.

Попытайтесь выполнить дополнительные настройки преобразователя беспроводной сети LAN.

- Преобразователь беспроводной сети LAN можно подключить к компьютеру для выполнения дополнительных настроек беспроводной сети LAN. Подробнее см. CD-ROM к преобразователю беспроводной сети LAN. Проверьте настройки маршрутизатора беспроводной сети LAN, др., затем измените настройки

преобразователя беспроводной сети LAN.

Однако, помните, что дополнительные настройки беспроводной сети LAN могут не привести к улучшению среды беспроводной сети LAN. Будьте внимательны при изменении настроек.

Точка доступа установлена на скрытие SSID.

- В таком случае SSID может не отображаться на экране списка точки доступа. Если нет, установите SSID, др., путем ручной настройки преобразователя беспроводной сети LAN от ресивера.

Настройки системы безопасности точки доступа используют кодовый ключ WEP длиной 152 бит или идентификацию коллективного ключа.

- Ресивер не поддерживает кодовый ключ WEP длиной 152 бит или идентификацию коллективного ключа.

Невозможно установить сетевые подключения даже после выполнения мер выше.

- Выполните сброс на преобразователе беспроводной сети LAN. Затем заново выполните настройки преобразователя беспроводной сети LAN. О сбросе
 1. Убедитесь, что питание преобразователя беспроводной сети LAN включено.
 2. Как минимум 3 секунды удерживайте нажатой кнопку сброса на преобразователе беспроводной сети LAN.
 3. Отпустите кнопку сброса.
 Процедура сброса завершается при повторном запуске преобразователя беспроводной сети LAN.

О сообщениях состояния

При отображении сообщения по состоянию во время управления Home Media Gallery, см. следующую информацию.

Сообщения по состоянию	Описания
STARTING H.M.G.	В данный момент подключается компонент в сети, включая компьютер. Подождите немного.
Connection Down	Невозможно войти в выбранную категорию или Интернет-радиостанцию.
File Format Error	Невозможно воспроизвести по некоторым причинам.
Track Not Found	Выбранная песня не найдена во всей сети.
Server Error	Невозможно войти в выбранный сервер.
Server Disconnected	Сервер был отсоединен.
empty	В выбранной папке нет сохраненных файлов.
Preset Not Stored	Выбранная Интернет-радиостанция не зарегистрирована и не сохранена в данный момент.
Out of Range	Введенное значение превышает разрешенный диапазон настроек сети.
License Error	Недействительная лицензия для материала, который нужно воспроизвести.
Item Already Exists	Это отображается при попытке регистрации файла в папке Favorites, который уже зарегистрирован.
Favorite List Full	Это отображается при попытке регистрации файла в папке Favorites, но папка Favorites уже заполнена.

Если не удастся устранить неисправности после выполнения шагов выше, если экран внезапно застывает или перестают полностью работать кнопки на пульте ДУ или передней панели, выполните следующее:

- Нажмите **⏻ STANDBY/ON** на передней панели и отключите питание, затем снова включите питание.
- Если невозможно отключить питание, нажмите и удерживайте **⏻ STANDBY/ON** на передней панели на более чем 10 секунд. Питание будет отключено. (В таком случае могут быть удалены различные настройки, произведенные на ресивере.)

Важная информация по подключению HDMI

В некоторых случаях прохождение сигналов HDMI через данный ресивер невозможно (это зависит от подключаемого компонента, оборудованного HDMI - обратитесь к производителю относительно информации по совместимости HDMI).

Если сигналы HDMI принимаются несоответствующим образом через данный ресивер (от компонента), при подключении, пожалуйста, попробуйте использовать одну из следующих конфигураций.

Конфигурация А

С помощью компонентных видеокабелей, подключите видеовыход компонента, оборудованного HDMI, к компонентному видеовыходу ресивера. В таком случае, ресивер может преобразовывать аналоговый компонентный видеосигнал на цифровой сигнал HDMI для передачи на дисплей. Для данной конфигурации, используйте наиболее удобное подключение (рекомендуется цифровое) для передачи аудиосигнала на ресивер. Подробнее об аудиоподключениях, см. инструкции по эксплуатации.



Примечание

- Во время преобразования качество картинки слегка изменится.

Конфигурация В

Подключите компонент, оборудованный HDMI, напрямую к дисплею через кабель HDMI. Затем используйте наиболее удобное подключение (рекомендуется цифровое) для передачи аудиосигнала на ресивер. Подробнее об аудиоподключениях, см. инструкции по эксплуатации. При использовании данной конфигурации, установите

уровень громкости дисплея на минимальный.



Примечание

- Если на дисплее имеется только один терминал HDMI, можно только принимать видеосигнал HDMI от подключенного компонента.
- В зависимости от компонента, аудиовыход может ограничиваться до количества каналов, доступных на подключенном дисплее (например, функции ограничения стереофонического аудиосигнала уменьшают аудиовыход до 2 каналов для монитора).
- Для переключения функции входа, требуется переключить функции на ресивере и дисплее.
- Так как звучание на дисплее приглушается при использовании подключения HDMI, требуется отрегулировать уровень громкости дисплея при каждом переключении функций входа.

Чистка аппарата

- Для удаления грязи или пыли используйте ткань для полировки или сухую ткань.
- Если поверхности загрязнены, протрите их мягкой тканью, смоченной в нейтральном моющем средстве, разбавленном пятью или шестью частями воды, и тщательно отжатой, затем еще раз протрите сухой тканью. Не используйте полироль и моющие средства для мебели.
- Никогда не используйте для ухода за данным аппаратом и рядом с ним разбавители, бензин, инсектицидные аэрозоли или другие химические вещества, так как они могут повредить поверхность.

Форматы объемного звучания

Ниже приведено краткое описание основных форматов объемного звучания, которые встречаются на дисках BD, DVD, каналах спутникового, кабельного и наземного вещания, а также на видеокассетах.

Dolby

Ниже описываются технологии Dolby. Для более подробной информации см. <http://www.dolby.com>.



Изготовлено по лицензии компании Dolby Laboratories. «Dolby», «Pro Logic», «Surround EX» и знак в виде двойной буквы D являются товарными знаками компании Dolby Laboratories.

DTS

Ниже описываются технологии DTS. Для более подробной информации см. <http://www.dts.com>.



Произведено по лицензии согласно патенту США № 5,451,942; 5,956,674; 5,974,380; 5,978,762; 6,226,616; 6,487,535; 7,212,872; 7,333,929; 7,392,195; 7,272,567 и другим патентам США и всемирным патентам, действительным и находящимся на рассмотрении. DTS и Symbol являются зарегистрированными торговыми марками, и логотипы DTS-HD, DTS-HD Master Audio и DTS - торговыми марками DTS, Inc. Изделие содержит программное обеспечение. © DTS, Inc. Все права защищены.

Об iPod



«Made for iPod», «Made for iPhone» и «Made for iPad» означает, что электронный прибор был разработан для подключения определенно к iPod, iPhone или iPad соответственно и был сертифицирован разработчиком на соответствие стандарту технических характеристик Apple. Apple не несет ответственности за работу данного устройства или его соответствие со стандартами по технике безопасности или регулятивными нормами. Пожалуйста, помните, что использование данного устройства с iPod, iPhone или iPad может повлиять на беспроводную связь. Apple, AirPlay, iPad, iPhone, iPod, iPod shuffle, iPod nano, iPod classic, iPod touch, iTunes и Mac являются торговыми марками Apple Inc., зарегистрированными в США и других странах.

О FLAC

Декодер FLAC

Авторские права © 2000, 2001, 2002, 2003, 2004, 2005, 2006, 2007

Josh Coalson

Разрешается перераспределение и использование в исходных и бинарных формах, с или без модификаций, с условием, что соблюдаются следующие условия:

- Перераспределения исходного кода должны содержать упоминание об авторских правах выше, данный список условий и следующую дискламацию.
- Перераспределения в бинарной форме должны отображать упоминание об авторских правах выше, данный список условий и следующую дискламацию в документации и/или других материалах, передающихся при распределении.
- Название Xiph.org Foundation и имена его участников не могут использоваться для отметки или продвижения изделий, полученных с помощью данного программного обеспечения, без особого предварительного письменного разрешения.

THIS SOFTWARE IS PROVIDED BY THE COPYRIGHT HOLDERS AND CONTRIBUTORS «AS IS» AND ANY EXPRESS OR IMPLIED WARRANTIES, INCLUDING, BUT NOT LIMITED TO, THE IMPLIED WARRANTIES OF MERCHANTABILITY AND FITNESS FOR A PARTICULAR PURPOSE ARE DISCLAIMED. IN NO EVENT SHALL THE FOUNDATION OR CONTRIBUTORS BE LIABLE FOR ANY DIRECT, INDIRECT, INCIDENTAL, SPECIAL, EXEMPLARY, OR CONSEQUENTIAL DAMAGES (INCLUDING, BUT NOT LIMITED TO, PROCUREMENT OF SUBSTITUTE GOODS OR SERVICES; LOSS OF USE, DATA, OR PROFITS; OR BUSINESS INTERRUPTION) HOWEVER CAUSED AND ON ANY THEORY OF LIABILITY, WHETHER IN CONTRACT, STRICT LIABILITY, OR TORT (INCLUDING NEGLIGENCE OR OTHERWISE) ARISING IN ANY WAY OUT OF THE USE OF THIS SOFTWARE, EVEN IF ADVISED OF THE POSSIBILITY OF SUCH DAMAGE.

Автоматическая настройка объемного звучания, ALC и Прямой поток с различными форматами входного сигнала

На следующей схеме показано, что будет слышно при использовании различных форматов входных сигналов в зависимости от режима Прямой поток (см. *Использование функции Прямого потока* на стр. 38).

Стерефонические (2-канальные) форматы сигнала

Формат входного сигнала	Auto Surround / ALC / DIRECT	PURE DIRECT
Задний(е) громкоговоритель(и) объемного звучания: Подключены		
Dolby Digital Surround	⏏ Pro Logic IIx MOVIE	⏏ Pro Logic IIx MOVIE
DTS Surround	Neo:6 CINEMA	Neo:6 CINEMA
Другие стереоисточники	Стерефоническое воспроизведение	Стерефоническое воспроизведение
Аналоговые источники	Как указано выше	ANALOG DIRECT (стерео)
PCM источники	Как указано выше	PCM DIRECT
DVD-A источники	Как указано выше	Как указано выше
SACD источники	Как указано выше	Стерефоническое воспроизведение
Задний(е) громкоговоритель(и) объемного звучания: Не подключены		
Dolby Digital Surround	⏏ Pro Logic II MOVIE	⏏ Pro Logic II MOVIE
DTS Surround	Neo:6 CINEMA	Neo:6 CINEMA
Другие стереоисточники	Стерефоническое воспроизведение	Стерефоническое воспроизведение
Аналоговые источники	Как указано выше	ANALOG DIRECT (стерео)
PCM источники	Как указано выше	PCM DIRECT
DVD-A источники	Как указано выше	Как указано выше
SACD источники	Как указано выше	Стерефоническое воспроизведение

Форматы многоканальных сигналов

Формат входного сигнала	Auto Surround / ALC	PURE DIRECT / DIRECT
Задний(е) громкоговоритель(и) объемного звучания: Подключены		
Dolby Digital EX (6.1-канальное отмеченное флажком) Dolby TrueHD EX (6.1-канальное отмеченное флажком)	Dolby Digital EX ⏏ Pro Logic IIx MOVIE <a>	Dolby Digital EX ⏏ Pro Logic IIx MOVIE <a>
DTS-HD Master Audio ES (6.1-канальное отмеченное флажком)	DTS-ES (Матричное)	DTS-ES (Матричное)
DTS-ES (6.1-канальные источники/6.1-канальное отмеченное флажком)	DTS-ES (Матричное/Дискретное)	DTS-ES (Матричное/Дискретное)
Источники DTS (5.1-канальное кодирование)	Прямое декодирование	Прямое декодирование
Источники DTS-HD	<i>Как указано выше</i>	<i>Как указано выше</i>
Другие 5.1/6.1/7.1-канальные источники	<i>Как указано выше</i>	<i>Как указано выше</i>
Задний(е) громкоговоритель(и) объемного звучания: Не подключены		
Источники DVD-A/Многокан. PCM	Прямое декодирование	Прямое декодирование
SACD источники (5.1-канальное кодирование)	<i>Как указано выше</i>	<i>Как указано выше</i>
Другие 5.1/6.1/7.1-канальные источники	<i>Как указано выше</i>	<i>Как указано выше</i>

а Недоступен при подключении только одного заднего громкоговорителя объемного звучания.

Справочник

Аудиоформаты/Декодирование

Dolby

Ниже описываются технологии Dolby. Для более подробной информации см. <http://www.dolby.com>.

Dolby Digital

Dolby Digital является системой кодирования многоканального цифрового аудиосигнала, используемой в кинотеатрах и дома для звуковых дорожек DVD и цифровых трансляций.

Dolby TrueHD

Dolby TrueHD является технологией кодировки без потерь, разработанной для оптических дисков высокой точности наступающей эры.

Dolby Digital Plus

Dolby Digital Plus является аудиотехнологией для всех программ и носителей высокой точности. Она включает совмещает эффективность, отвечая требованиям трансляций будущего, с мощностью и гибкостью для реализации полного аудиопотенциала, ожидаемого в наступающей эре высокой точности.

Dolby Digital Surround EX

Dolby Digital Surround EX (EX означает EXtended) является продолжением технологии кодирования Dolby Digital, где задний канал объемного звучания растворяется в левом/правом каналах объемного звучания для 6.1-канального воспроизведения. Это дает совместимость с 5.1-канальным декодированием Dolby Digital, а также с декодированием с использованием Dolby Digital EX.

Dolby Pro Logic IIx и Dolby Surround

Dolby Pro Logic IIx является улучшенной версией системы декодирования Dolby Pro Logic II (и Dolby Pro Logic).

Dolby Surround является системой кодирования, записывающей информацию объемного звучания внутри стереофонической звуковой дорожки, которая затем может использоваться декодером Dolby Pro Logic для улучшения звучания объемного звучания с улучшенной детализацией звучания.

Dolby Pro Logic IIz

Добавив пару громкоговорителей поверх передних левого и правого громкоговорителей, можно улучшить выразительность в вертикальном направлении вдобавок к горизонтально направленному звуковому полю. Верхний канал усиляет чувство трехмерности и воздушного пространства в звуковом поле, создавая чувство присутствия и расширения.

DTS

Ниже описываются технологии DTS. Для более подробной информации см. <http://www.dts.com>.

DTS Digital Surround

DTS Digital Surround является системой кодирования 5.1-канального звучания от DTS Inc., в данный момент широко используемой для DVD-Video, DVD-Audio, 5.1-канальных музыкальных дисков, цифровых трансляций и видеоигр.

DTS-HD Master Audio

DTS-HD Master Audio является технологией, передающей слушателям первоначальные аудиосигналы, записанные в профессиональных студиях без потери данных, с сохранением качества звучания.

DTS-HD High Resolution Audio

Аудиотехнология высокой точности, с помощью которой сигналы могут передаваться через кабели HDMI.

DTS-ES

DTS-ES (ES означает Extended Surround) является декодером, способным декодировать источники, закодированные с помощью DTS-ES Discrete 6.1 и DTS-ES Matrix 6.1.

DTS Neo:6

DTS Neo:6 может генерировать 7.1-канальное объемное звучание из любого матрицированного стереофонического источника (например, видео или телевизор) и из 5.1-канальных источников.

DTS Neural Surround

DTS Neural Surround может генерировать 7.1-канальное объемное звучание из любого матрицированного стереофонического источника (например, видео или телевизор).

Декодирование

Технология для преобразования цифровых сигналов, которые были сжаты во время записи схемой обработки цифрового сигнала, др., в исходные сигналы. Термин «декодирование» (или «матричное декодирование») также используется для технологии, преобразующей 2-канальные звуковые источники в многоканальные или расширяющей 5.1-канальные сигналы до 6.1- или 7.1-канальных сигналов.

**Калибровка звукового поля/
Улучшение качества звучания****Управление фазой**

Технология Управления фазой, включенная в данный ресивер, обеспечивает согласованное воспроизведение звучания путем использования метода сочетания фазы для оптимальной звуковой картины в месте слушателя.

Виртуальный задний**громкоговоритель объемного звучания**

Если задние громкоговорители объемного звучания не используются, выбор этого

режима позволяет прослушивать виртуальный задний канал объемного звучания через громкоговорители объемного звучания. Можно выбрать режим прослушивания источников без информации о заднем канале объемного звучания.

**Виртуальный верхний
громкоговоритель**

Если передние верхние громкоговорители не используются, выбор данного режима позволяет прослушивать виртуальный передний верхний канал через передние громкоговорители.

**Автоматическое восстановление
звучания**

Функция Автоматического восстановления звучания использует технологию DSP для восстановления звукового давления и сглаживания неровных артефактов, оставшихся после сжатия.

Для некоторых аудиоисточников эффект Восстановления звучания автоматически оптимизируется на основе информации битовой скорости материала, записанной для улучшения качества звучания.

Восстановление воздушного звучания

Восстановление воздушного звучания, компенсирует понижение качества звучания по причине сжатия при передаче сигналов *Bluetooth*.

PQLS

Устойчивое высококачественное воспроизведение возможно при подключении совместимого с PQLS проигрывателя через подключения HDMI.

**ALC (Автоматическое управление
уровнем)**

В режиме Автоматического управления уровнем (ALC) данный ресивер выравнивает уровни воспроизводимого звучания. Также низкочастотные и высокочастотные звуки, диалоги, эффекты объемного

звучания, др., которые трудно услышать при низком уровне громкости, регулируются для достижения оптимального состояния в соответствии с установленным уровнем громкости. Данный режим особенно оптимален при прослушивании ночью.

**Продвинутая технология объемного
звучания фронтальной сцены**

При использовании функции Продвинутой технологии объемного звучания фронтальной сцены можно получить невидимые, естественные эффекты объемного звучания с использованием только передних громкоговорителей, без ухудшения качества исходного звучания.

MCACC

Автоматическая настройка MCACC обеспечивает быструю, но точную настройку звучания, которая включает дополнительные функции Эквалайзера профессиональной акустической калибровки.

HDMI**Функция Control через HDMI**

Можно синхронизированно управлять как описано ниже совместимым с функциями Control через HDMI телевизором или проигрывателем Blu-ray Disc Pioneer или компонентом другого производства, поддерживающим функции Control через HDMI, подключив компонент к ресиверу через кабель HDMI.

- С помощью пульта ДУ телевизора можно настроить уровень громкости или приглушить звучание ресивера.
- Вход ресивера автоматически переключается при переключении входа телевизора или при воспроизведении компонента, совместимого с функцией Control через HDMI.

- Ресивер также устанавливается в режим ожидания при установке телевизора в режим ожидания.

ARC (Канал возврата аудиосигнала)

При подключении к ресиверу телевизора, поддерживающего функцию ARC (Канал возврата аудиосигнала) на HDMI, звучание телевизора можно будет принимать через терминал HDMI OUT.

Звучание телевизора можно принимать через терминал HDMI OUT ресивера, поэтому подключение с телевизором можно выполнить с использованием одного кабеля HDMI.

Функция сети**AirPlay**

Данный ресивер поддерживает потоковое аудио AirPlay от iPod touch (2-е, 3-е и 4-е поколения), iPhone 4, iPhone 3GS, iPad с iOS 4.2 или позже и iTunes 10.1 (Mac и компьютер) или позже.

Подробнее, смотрите вебсайт Apple (<http://www.apple.com>).

DLNA

Digital Living Network Alliance (DLNA) - это межиндустриальная организация компаний-производителей бытовой электроники, компьютерной индустрии и мобильных устройств. Digital Living позволяет потребителям легко обмениваться цифровыми носителями через проводную или беспроводную сеть из дома.

vTuner

vTuner - это оплачиваемая Интернет-услуга базы данных, позволяющая прослушивать радиостанции и телевизионные трансляции через Интернет. Список vTuner содержит тысячи радиостанций со 100 различных стран по всему миру. Подробнее о vTuner, посетите следующий веб-сайт: <http://www.radio-pioneer.com>

«Данное изделие защищено определенными правами интеллектуальной собственности NEMS и BridgeCo. Использование или распределение такой технологии вне данного изделия без лицензии от NEMS и BridgeCo или авторизованного филиала запрещено.»

aacPlus

Декодер AAC использует технологию aacPlus, разработанную Coding Technologies. (www.codingtechnologies.com)



FLAC

FLAC (Free Lossless Audio Codec) - это аудиоформат, позволяющий выполнить кодирование без потерь. В FLAC, звучание сжимается без никаких потерь качества. Подробнее о FLAC, посетите следующий веб-сайт:

<http://flac.sourceforge.net/>

Windows Media

Windows Media - это мультимедийная структура для создания носителя и распространения для Microsoft Windows. Windows Media также является зарегистрированной торговой маркой или торговой маркой Microsoft Corporation в С.Ш.А. и/или других странах. Используйте приложение, лицензированное от Microsoft Corporation для создания, распространения, или воспроизведения материала формата Windows Media. Использование приложения, не авторизованного Microsoft Corporation, может вызвать сбой.

Windows Media Player 11/ Windows Media Player 12

Windows Media Player - это программное обеспечение для предоставления музыки,

фотографий и кинофильмов для домашних стереофонических систем и телевизоров от компьютера с Microsoft Windows.

С данным программным обеспечением, файлы, сохраненные на компьютере, могут воспроизводиться от различных устройств в любом месте, как дома.

Данное программное обеспечение может быть загружено с веб-сайта Microsoft.

- Windows Media Player 11 (для Windows XP или Windows Vista)
 - Windows Media Player 12 (для Windows 7)
- Подробнее, посетите официальный веб-сайт Microsoft.

Windows Media DRM

Windows Media DRM - это DRM (Digital Rights Management) услуга для платформы Windows Media. Она разработана для надежного обеспечения аудио и/или видеоматериалом компьютера или другого устройства воспроизведения по IP сети таким образом, чтобы дистрибутор мог контролировать использование материала. Материал с защитой WMDRM может воспроизводиться только на компоненте, поддерживающем услугу WMDRM.

Маршрутизатор

Устройство для перенаправления потока данных сети в другую сеть. В домах маршрутизаторы часто также функционируют в качестве DHCP серверов. Изделия со встроенными точками доступа беспроводной сети LAN известны как «маршрутизаторы беспроводной сети LAN».

DHCP

Аббревиатура для Dynamic Host Configuration Protocol. Протокол для автоматического назначения такой информации настройки как IP-адреса внутри сетевых подключений. Он удобен тем, что когда включен, он позволяет более просто использовать функции сети путем подключения устройств к сети.

Беспроводная сеть LAN/Wi-Fi

«Wi-Fi» (Wireless Fidelity) является торговой маркой, придуманной торговой ассоциацией Wi-Fi Alliance для улучшения признания стандартов беспроводной сети LAN. Ввиду увеличения количества устройств, подключаемых к компьютерам в последние годы, Wi-Fi является удобным способом подключения без сложных подключений через кабели LAN, так как использует беспроводное подключение. Для заверения пользователей на изделия, прошедшие тесты на совместное использование, наносится логотип «Wi-Fi Certified» для обозначения совместимости.

WPS

Аббревиатура для Wi-Fi Protected Setup. Стандарт, установленный отраслевой группой Wi-Fi Alliance для функции, позволяющей выполнять настройки, связанные с взаимным подключением совместимых с WPS устройств беспроводной сети LAN, и шифрование для простых операций. Существует определенное количество способов, включая кнопочную конфигурацию и конфигурацию PIN кода. Данный аудио-видео ресивер поддерживает кнопочную конфигурацию и конфигурацию PIN кода.

SSID

Аббревиатура для Service Set Identifier. Идентификатор точки доступа беспроводной сети LAN. Может устанавливаться по желанию с использованием 32 знаков, состоящих из букв английского алфавита и цифр.

Функция Bluetooth

Технология беспроводной связи Bluetooth

Стандарт беспроводной связи малой дальности для цифровых устройств. Происходит обмен информацией между устройствами

на расстоянии от нескольких метров до нескольких десятков метров с помощью радиоволн. Она использует радиоволны диапазона 2,4 ГГц, который не требует наличия лицензии или регистрации на использование для устройств, выполняющих беспроводной обмен цифровой информацией на относительно низких скоростях, как компьютерные мыши и клавиатуры, мобильные телефоны, смартфоны, текстовой и аудиоинформацией для PDA, др.

Спаривание

«Спаривание» должно быть выполнено до запуска воспроизведения материала по беспроводной технологии Bluetooth через Bluetooth ADAPTER. Обязательно выполните спаривание при использовании системы в первый раз или при каждом удалении данных спаривания. Спаривание необходимо для регистрации устройства, оборудованного беспроводной технологией Bluetooth, для установления связи Bluetooth. Подробнее, см. также инструкции по эксплуатации к устройству, оборудованному беспроводной технологией Bluetooth.

- Спаривание требуется выполнить при использовании устройства, оборудованного беспроводной технологией Bluetooth и Bluetooth ADAPTER в первый раз.
- Для установления связи Bluetooth спаривание должно быть произведено на системе и устройстве, оборудованном беспроводной технологией Bluetooth.

Функция ресивера

Режим управления

Данный ресивер оборудован большим количеством функций и настроек. Функция режима управления предназначена для пользователей, которым трудно легко использовать данные функции и настройки.

Указатель функций

Режим управления

См. *Настройка режима управления* на стр. 29 .

AVNavigator

См. *Об использовании AVNavigator (поставляемый CD-ROM)* на стр. 7 .

Полная автоматическая настройка MCACC

См. *Автоматическая регулировка оптимального звучания (Полная автоматическая настройка MCACC)* на стр. 26 .

Автоматическая настройка MCACC (Expert)

См. *Автоматическая настройка MCACC (Expert)* на стр. 63 .

Ручная настройка MCACC

См. *Ручная настройка MCACC* на стр. 65 .

PQLS

См. *Настройка функции PQLS* на стр. 48 .

Управление фазой

См. *Улучшение качества звучания с помощью функции Управления фазой* на стр. 39 .

Стоячая волна

См. *Настройка аудиоопций* на стр. 49 .

Дополнительное управление фазой

См. *Настройка аудиоопций* на стр. 49 .

Автоматическое восстановление звучания

См. *Настройка аудиоопций* на стр. 49 .

ALC (Автоматическое управление уровнем)

См. *Автоматическое воспроизведение* на стр. 37 .

Продвинутая технология объемного звучания фронтальной сцены

См. *Прослушивание в режиме объемного звучания* на стр. 37 .

Восстановление воздушного звучания

См. *Прослушивание в режиме объемного звучания* на стр. 37 .

Усиление диалога

См. *Настройка аудиоопций* на стр. 49 .

Интернет-радио

См. *Прослушивание Интернет-радиостанций* на стр. 41 .

vTuner

См. *Прослушивание Интернет-радиостанций* на стр. 41 .

DLNA

См. *О воспроизведении через сеть* на стр. 43 .

AirPlay

См. *Использование AirPlay на iPod touch, iPhone, iPad и iTunes* на стр. 40 .

Беспроводная сеть LAN

См. *Подключение беспроводной сети LAN* на стр. 24 .

Воспроизведение аудиофайла с высоким разрешением

См. *О воспроизводимых форматах файлов* на стр. 44 .

Показ слайдов

См. *Воспроизведение файлов фотографий, сохраненных на устройстве памяти USB* на стр. 32 .

Bluetooth ADAPTER

См. *Bluetooth ADAPTER для беспроводного прослушивания музыки* на стр. 35 .

ARC (Канал возврата аудиосигнала)

См. *HDMI Setup* на стр. 46 .

Усиление SACD

См. *Настройка аудиоопций* на стр. 49 .

Автозадержка

См. *Настройка аудиоопций* на стр. 49 .

Верхняя АЧХ (опция Dolby Pro Logic IIz Height)

См. *Настройка аудиоопций* на стр. 49 .

Виртуальный верхний громкоговоритель

См. *Настройка аудиоопций* на стр. 49 .

Виртуальный задний громкоговоритель объемного звучания

См. *Настройка аудиоопций* на стр. 49 .

Преобразователь цифрового видео

См. *Настройка видеоопций* на стр. 51 .

Pure Cinema

См. *Настройка видеоопций* на стр. 51 .

Progressive Motion

См. *Настройка видеоопций* на стр. 51 .

Дополнительная регулировка видео

См. *Настройка видеоопций* на стр. 51 .

Автоматическое отключение питания

См. *Меню Other Setup* на стр. 76 .

Технические характеристики

Раздел аудио

Номинальная выходная мощность
(1 кГц, 6 Ω, 1 %)
Передний, центральный, объемного
звучания, задний объемного звучания
..... 150 Ватт на канал

Номинальная выходная мощность
(20 Гц до 20 кГц, 8 Ω, 0,09 %)
Передний, центральный, объемного
звучания, задний объемного звучания
..... 105 Ватт на канал

Полный коэффициент гармонических искажений
..... 0,06 %
(от 20 Гц до 20 кГц, 50 Ватт/канал, 8 Ω)

Гарантированное сопротивление громкого-
ворителей 6 Ω до 16 Ω

Соотношение сигнал-шум
(IHF, короткозамкнутый, сеть А)
LINE 100 дБ

Частотная характеристика
..... 5 Гц до 100 000 Гц ± 9 дБ (Режим Pure Direct)

Вход (Чувствительность/Сопротивление)
LINE 315 мВ/47 кΩ

Выход (Уровень/Сопротивление)
REC 315 мВ/2,2 кΩ

Раздел тюнера

Частотный диапазон (FM)
..... 87,5 МГц до 108 МГц

Вход антенны (FM)
..... 75 Ω несбалансированный

Частотный диапазон (AM)
..... 531 кГц до 1602 кГц

Антенна (AM)
..... Рамочная антенна (сбалансированная)

Раздел видео

Уровень сигнала
Композитное видео 1 V_{p-p} (75 Ω)
Компонентное видео
..... Y: 1,0 V_{p-p} (75 Ω), PB/PR: 0,7 V_{p-p} (75 Ω)

Соответствующее максимальное разре-
шение
Компонентное видео 1080p (1125p)
(Видеопреобразование отключено)

Раздел цифрового входа/выхода

Терминал HDMI 19-контактный (He DVI)
Тип выхода HDMI 5 В, 100 мА

Терминал USB USB2.0 Full Speed (Type A)

Терминал iPod USB, и Video (Composite)

Терминал ADAPTER PORT 5 В, 100 мА

Терминал WIRELESS LAN ADAPTER
..... 5 В, 600 мА

Раздел интегрированного управления

Терминал управления (SR)
..... Ø 3,5 мини-джек (MONO)

Терминал управления (IR)
..... Ø 3,5 мини-джек (MONO)

Сигнал IR Повышенной активности
(Максимальный уровень: 2,0 В)

Раздел сети

Терминал LAN 10 BASE-T/100 BASE-TX

Остальное

Требования к питанию от 220 В до 230 В
переменного тока, 50 Гц/60 Гц

Энергопотребление 550 Ватт

В режиме ожидания
..... 0,3 Ватт (HDMI Setup – Control : OFF)
..... 0,4 Ватт (HDMI Setup – Control : ON)

Габариты
..... 435 мм (Ш) x 168 мм (В) x 362,5 мм (Г)

Вес (без упаковки) 10 кг

Количество поставляемых деталей

Микрофон настройки MCACC 1

Пульт ДУ 1

Сухие батарейки IEC R03 размера AAA 2

Кабель iPod 1

Рамочная антенна AM 1

Проволочная антенна FM 1

Кабель питания

CD-ROM (AVNavigator)

Краткое руководство пользователя



Примечание

- Данные технические характеристики применимы при электропитании 230 В.
- В связи с усовершенствованиями технические характеристики и конструкция могут изменяться без предварительного уведомления.
- Данное изделие содержит комплект шрифтов FontAvenue®, лицензированный NEC Corporation. FontAvenue является зарегистрированной торговой маркой NEC Corporation.

Список предустановленных кодов

Если в данном списке содержится производитель компонента, то не должно возникнуть проблем по его управлению, но, пожалуйста, помните, что в некоторых случаях коды производителей в данном списке не будут срабатывать для используемой модели. Также имеются случаи, когда после ввода соответствующего предустановленного кода, можно управлять только определенными функциями.



Важное предупреждение

- Мы не гарантируем срабатывание со всеми указанными производителями и устройствами. Управление может быть невозможно даже при вводе предустановленного кода. Если предустановленный код определенного компонента не удалось найти, все-еще остается возможность обучить пульт ДУ отдельным командам управления с другого пульта ДУ (см. *Программирование сигналов от других пультов ДУ* на стр. 57).

Телевизор

Pioneer 0180, 0185, 0186, 0187, 0189, 0192, 0193, 0198
A.R. Systems 0040
Acme 0026
Acura 0027, 0039
ADC 0025,
Admiral 0023, 0024, 0025, 0030, 0031
Adyson 0026, 0113, 0114
Agashi 0113, 0114
Agazi 0025
Aiko 0026, 0027, 0039, 0040, 0113, 0114
Aim 0040
Aiwa 0084
Akai 0027, 0028, 0034, 0037, 0039, 0040, 0113, 0114
Akiba 0028, 0040
Akura 0025, 0028, 0039, 0040
Alaron 0113
Alba 0010, 0026, 0027, 0028, 0032, 0035, 0037, 0039, 0040, 0075, 0078, 0088, 0113
Alcyon 0017
Allorgan 0114
Allstar 0034, 0040
AMOi 0109
Amplivision 0010, 0026, 0041, 0114
Amstrad 0025, 0027, 0028, 0039, 0040
Anam 0027
Anglo 0027, 0039
Anitech 0017, 0025, 0027, 0039, 0040
Ansonic 0010, 0018, 0027, 0029, 0039, 0040
Arcam 0113, 0114
Arcam Delta 0026
Aristona 0034, 0037, 0040
Arthur Martin 0041
ASA 0023, 0031
Asberg 0017, 0034, 0040
Astra 0027
Asuka 0025, 0026, 0028, 0113, 0114
Atlantic 0026, 0034, 0037, 0040, 0113
Atori 0027, 0039
Auchan 0041
Audiosonic 0010, 0026, 0027, 0028, 0034, 0037, 0040, 0114
AudioTon 0010, 0026, 0114
Autovox 0017, 0023, 0025, 0026, 0114
Awa 0113, 0114
Baird 0114
Bang & Olufsen 0023, 0115
Basic Line 0027, 0028, 0034, 0039, 0040, 0114
Bastide 0026, 0114
Baur 0037, 0040
Bazin 0114
Beko 0010, 0035, 0040, 0060
Benq 0104
Beon 0034, 0037, 0040
Best 0010
Bestar 0010, 0034, 0040
Binatone 0026, 0114
Blue Sky 0028, 0040
Blue Star 0036
Boots 0026, 0114
BPL 0036, 0040
Brandt 0033, 0038, 0042, 0044
Brinkmann 0040
Brionvega 0023, 0034, 0037, 0040
Britannia 0026, 0113, 0114
Bruns 0023
BTC 0028
Bush 0027, 0028, 0030, 0032, 0034, 0036, 0037, 0039, 0040, 0065, 0078, 0114
Capsonic 0025
Carena 0040
Carrefour 0032
Cascade 0027, 0039, 0040
Casio 0106
Cathay 0034, 0037, 0040
CCE 0114
Centurion 0034, 0037, 0040
Century 0023
CGE 0010, 0017
Cimline 0027, 0039
City 0027, 0039
Clarivox 0037
Clatronic 0010, 0017, 0025, 0026, 0027, 0028, 0034, 0035, 0039, 0040, 0114
CMS 0113
CMS Hightec 0114
Concorde 0027, 0039
Condor 0010, 0026, 0034, 0035, 0039, 0040, 0113
Contec 0026, 0027, 0032, 0039, 0113
Continental Edison 0033
Cosmel 0027, 0039
Crosley 0017, 0023
Crown 0010, 0017, 0027, 0034, 0035, 0037, 0039, 0040
CS Electronics 0026, 0028, 0113
CTC Clatronic 0029
Cybertron 0028
Daewoo 0013, 0026, 0027, 0034, 0039, 0040, 0054, 0064, 0091, 0113, 0114
Dainichi 0028, 0113
Dansai 0025, 0034, 0037, 0040, 0113, 0114
Dantax 0010, 0037
Dawa 0040
Daytron 0027, 0039
De Graaf 0030
Decca 0026, 0034, 0037, 0040, 0114
Denver 0098, 0103
Desmet 0034, 0037, 0040
Diamant 0040
Diamond 0113
Dixi 0027, 0034, 0037, 0039, 0040, 0114
DTS 0027, 0039
Dual 0026, 0040, 0114
Dual-Tec 0026, 0027
Dumont 0023, 0026, 0029, 0114
Dux 0037
Dynatron 0034, 0037, 0040
Elbe 0010, 0018, 0040, 0114
Elcit 0023
Electa 0036
ELECTRO TECH 0027
Elin 0026, 0034, 0037, 0039, 0040, 0113
Elite 0028, 0034, 0040
Elman 0029
Elta 0027, 0039, 0113
Emerson 0010, 0023, 0040
Epson 0101
Erres 0034, 0037, 0040
ESC 0114
Etron 0027
Eurofeel 0114, 0025
Euroline 0037
Euroam 0010, 0025, 0026, 0034, 0040, 0113, 0114
Europhon 0026, 0029, 0034, 0040, 0113, 0114
Expert 0041
Exquisit 0040
Fenner 0027, 0039
Ferguson 0033, 0037, 0038, 0042
Fidelity 0026, 0030, 0040, 0113
Filsai 0114
Finlandia 0030
Finlux 0017, 0023, 0026, 0029, 0034, 0037, 0040, 0114
Firstline 0026, 0027, 0034, 0039, 0040, 0113, 0114
Fisher 0010, 0023, 0026, 0032, 0035, 0114
Flint 0034, 0040
Formenti 0017, 0023, 0024, 0026, 0037, 0113
Hantarex 0027, 0039, 0040
Formenti/Phoenix 0113
Fortress 0023, 0024
Fraba 0010, 0040
Friac 0010
Frontech 0025, 0027, 0030, 0031, 0039, 0114
Fujitsu 0114
Fujitsu General 0114
Funai 0025
Galaxi 0040, 0035
Galaxis 0010, 0040
GBC 0027, 0032, 0039
Geant Casino 0041
GEC 0026, 0031, 0034, 0037, 0040, 0114
Geloso 0027, 0030, 0039
General Technic 0027, 0039
Genexxa 0028, 0031, 0034, 0040
Giant 0114
GoldHand 0113
Goldline 0040
Goldstar 0010, 0026, 0027, 0030, 0034, 0037, 0039, 0040, 0113, 0114
Goodmans 0025, 0027, 0032, 0034, 0037, 0039, 0040, 0107, 0114
Gorenje 0010, 0035
GPM 0028
Graetz 0031
Granada 0017, 0026, 0030, 0032, 0034, 0037, 0040, 0041, 0114
Grandin 0027, 0028, 0036, 0037
Gronic 0114
Grundig 0009, 0010, 0017, 0040, 0047
Halifax 0025, 0026, 0113, 0114
Hampton 0026, 0113, 0114
Hanseatic 0010, 0018, 0026, 0027, 0032, 0034, 0037, 0039, 0040, 0114
Hantarex 0027, 0039, 0040
Hantor 0040
Harwood 0039, 0040
HCM 0025, 0026, 0027, 0036, 0039, 0040, 0114
Hema 0039, 0114
Higashi 0113
HiLine 0040
Hinari 0027, 0028, 0032, 0034, 0037, 0039, 0040
Hisawa 0028, 0036, 0041
Hitachi 0022, 0026, 0030, 0031, 0032, 0040, 0076, 0111, 0114
Hornlyphon 0034, 0040
Hoshai 0028
Huanyu 0026, 0113
Hygashi 0026, 0113, 0114
Hyper 0026, 0027, 0039, 0113, 0114
Hypson 0025, 0026, 0034, 0036, 0037, 0040, 0041, 0114
Iberia 0040
ICE 0025, 0026, 0027, 0028, 0034, 0039, 0040, 0113, 0114
ICes 0113
Imperial 0010, 0017, 0031, 0034, 0035, 0040
Indiana 0034, 0037, 0040
Ingelen 0031
Ingersol 0027, 0039
Inno Hit 0017, 0026, 0027, 0028, 0034, 0037, 0039, 0040, 0114
Innovation 0025, 0027
Interactive 0010
Interbuy 0027, 0039
Interfunk 0010, 0023, 0031, 0034, 0037, 0040
International 0113
Intervision 0010, 0025, 0026, 0029, 0040, 0114
Irradio 0017, 0027, 0028, 0034, 0037, 0039, 0040
Isukai 0028, 0040
ITC 0026, 0114
ITS 0028, 0034, 0036, 0040, 0113
ITT 0027, 0031
ITV 0027, 0037, 0040

- JVC** 0019, 0020, 0032, 0034, 0077, 5064
Kaisui 0026, 0027, 0028, 0036, 0039, 0040, 0113, 0114
Kamosonic 0026
Kamp 0026, 0113
Kapsch 0031
Karcher 0010, 0026, 0027, 0037, 0040
Kawasho 0113
Kendo 0010, 0029, 0030, 0040
KIC 0114
Kingsley 0026, 0113
Kneissel 0010, 0018, 0040
Kolster 0034, 0040
Konka 0028
Korpel 0034, 0037, 0040
Korting 0010, 0023
Kosmos 0040
Koyoda 0027
KTV 0026, 0114
Kyoto 0113, 0114
Lasat 0010
Lenco 0027, 0039
Lenoir 0026, 0027, 0039
Leyco 0025, 0034, 0037, 0040
LG 0010, 0021, 0026, 0027, 0030, 0034, 0037, 0039, 0040, 0071, 0074, 0081, 0105, 0113, 0114
LG/GoldStar 0014
Liesenk 0037
Liesenkotter 0040
Life 0025, 0027
Lifetec 0025, 0027, 0039, 0040
Lloyds 0039
Loewe 0010, 0018, 0040, 0051, 0052
Loewe Opta 0023, 0034, 0037
Luma 0030, 0037, 0039, 0040
Lumatron 0030, 0034, 0037, 0040, 0114
Lux May 0034
Luxor 0026, 0030, 0114
M Electronic 0026, 0027, 0031, 0033, 0034, 0037
Magnadyne 0023, 0029, 0037
Magnafon 0017, 0026, 0029, 0113
Magnum 0025, 0027
Manдор 0025
Manesth 0025, 0026, 0034, 0037, 0040, 0114
Marantz 0034, 0037, 0040
Marelli 0023
Mark 0034, 0037, 0039, 0040, 0113, 0114
Masuda 0114
Matsui 0026, 0027, 0030, 0032, 0034, 0037, 0039, 0040, 0114
Mediator 0034, 0037, 0040
Medion 0025, 0027, 0040
M-Electronic 0039, 0040, 0113, 0114
Melvox 0041
Memorex 0027, 0039
Memphis 0027, 0039
Mercury 0039, 0040
Metz 0023, 0184, 0185, 0186, 0187
Micromaxx 0025, 0027
Microstar 0025, 0027
Minerva 0017
Minoka 0034, 0040
Mitsubishi 0023, 0032, 0034, 0040, 0085
Mivar 0010, 0017, 0018, 0026, 0113, 0114
Motion 0017
MTC 0010, 0113
Multi System 0037
Multitech 0010, 0026, 0027, 0029, 0030, 0032, 0037, 0039, 0040, 0113, 0114
Murphy 0026, 0113
Naonis 0030
NEC 0032, 0114
Neckermann 0010, 0023, 0026, 0030, 0034, 0035, 0037, 0040, 0114
NEI 0034, 0037, 0040
Neufunk 0039, 0040
New Tech 0027, 0034, 0039, 0040, 0114
New World 0028
Nicamagic 0026, 0113
Nikkai 0025, 0026, 0028, 0034, 0037, 0039, 0040, 0113, 0114
Noblisko 0017, 0026, 0029, 0113
Nokia 0031
Nordic 0114
Nordmende 0023, 0031, 0033, 0034
Nordvision 0037
Novatronic 0040
Oceanic 0031, 0041
Okano 0010, 0035, 0040
ONCEAS 0026
Opera 0040
Orbit 0034, 0040
Orion 0027, 0034, 0037, 0039, 0040, 0079
Orline 0040
Osaki 0025, 0026, 0028, 0040, 0114
Oso 0028
Otto Versand 0024, 0026, 0032, 0034, 0036, 0037, 0040, 0114
Pael 0026, 0113
Palladium 0010, 0026, 0035, 0040, 0114
Palsonic 0114
Panama 0025, 0026, 0027, 0039, 0040, 0113, 0114
Panasonic 0008, 0031, 0040, 0043, 0049, 0099, 0102, 0194, 0191, 0195, 0196, 0197, 0190
Navision 0040
Pathe Cinema 0010, 0018, 0026, 0041, 0113
Pausa 0027, 0039
Perdio 0040, 0113
Perfekt 0040
Philco 0010, 0017, 0023, 0040
Philharmonic 0026, 0114
Philips 0000, 0002, 0023, 0026, 0034, 0037, 0040, 0045, 0048, 0050, 0055, 0056, 0058, 0059, 0067, 0068, 0080, 0081, 0087, 0090, 0097, 0100
Phoenix 0010, 0023, 0034, 0037, 0040, 0113
Phonola 0023, 0034, 0037, 0040, 0113
Plantron 0025, 0034, 0039, 0040
Playsonic 0114
Poppy 0027, 0039
Prandoni-Prince 0017, 0030
Precision 0026, 0114
Prima 0027, 0031, 0039
Profex 0027, 0039
Profi-Tronic 0034, 0040
Proline 0034, 0040
Prosonic 0010, 0026, 0037, 0040, 0113, 0114, 0117
Protech 0025, 0026, 0027, 0029, 0034, 0037, 0114
Provision 0037, 0040
Pye 0034, 0037, 0040, 0083
Pymi 0027, 0039
Quandra Vision 0041
Quelle 0025, 0026, 0034, 0037, 0040, 0114
Questa 0032
Radialva 0040
Radio Shack 0040
Radiola 0034, 0037, 0040, 0114
Radiomarelli 0023, 0040
Radiotone 0010, 0034, 0039, 0040
Rank 0032
Recor 0040
Redstar 0040
Reflex 0040
Revox 0010, 0034, 0037, 0040, 0040
Rex 0025, 0030, 0031
RFT 0010, 0018, 0023
Rhapsody 0113
R-Line 0034, 0037, 0040
Roadstar 0025, 0027, 0028, 0039
Robotron 0023
Rowa 0113, 0114
Royal Lux 0010
RTF 0023
Saba 0023, 0031, 0033, 0038, 0042, 0044
Saisho 0025, 0026, 0027, 0039, 0114
Salora 0030, 0031
Sambers 0017, 0029
Samsung 0004, 0005, 0010, 0025, 0026, 0027, 0034, 0035, 0037, 0039, 0040, 0062, 0063, 0066, 0089, 0093, 0113, 0114
Sandra 0026, 0113, 0114
Sansui 0034, 0040
Sanyo 0010, 0018, 0026, 0032, 0039, 0072, 0113, 0114
SBR 0037, 0040
SCHAUB LORENTZ 0031
Schneider 0026, 0028, 0034, 0037, 0040, 0075, 0114
SEG 0025, 0026, 0029, 0032, 0037, 0039, 0040, 0075, 0113, 0114
SEI 0040
SEI-Sinudyne 0023, 0029, 0031
Seleco 0030, 0031, 0032
Sencora 0027, 0039
Sentra 0039
Serino 0113
Sharp 0015, 0016, 0024, 0032, 0069, 0092
Siarem 0023, 0029, 0040
Sierra 0034, 0040
Siesta 0010
Silva 0113
Silver 0032
Singer 0023, 0029, 0041
Sinudyne 0023, 0029, 0037, 0040
Skantec 0031
Solavox 0031
Sonitron 0010, 0114
Sonoko 0025, 0026, 0027, 0034, 0037, 0039, 0040, 0114
Sonolor 0031, 0041
Sontec 0010, 0034, 0037, 0040
Sony 0001, 0003, 0027, 0032, 0046, 0053, 0057, 0070, 0073, 0082, 0086, 0096, 0110, 0112
Sound & Vision 0028, 0029
Soundwave 0034, 0037, 0040
Standard 0026, 0027, 0028, 0034, 0039, 0040, 0114
Starlight 0037
Starlite 0039, 0040
Stenway 0036
Stern 0030, 0031
Strato 0039, 0040
Stylandia 0114
Sunkai 0027, 0029, 0030, 0031, 0032, 0039, 0040, 0075, 0113, 0114
Sunstar 0039, 0040
Sunwood 0027, 0034, 0039, 0040
Superla 0026, 0113, 0114
SuperTech 0039, 0040, 0113
Supra 0027, 0039
Susumu 0028
Sutron 0027, 0039
Sydney 0026, 0113, 0114
Sysline 0037
Sytong 0113
Tandy 0024, 0026, 0028, 0031, 0114
Tashiko 0029, 0030, 0032, 0113, 0114
Tatung 0026, 0034, 0037, 0040, 0114
TCM 0025, 0027
Teac 0040, 0114
Tec 0026, 0027, 0039, 0114
TEDELEX 0114
Televia 0033
Telecor 0040, 0114
Telefunken 0033, 0034, 0040, 0042
Telegazi 0040
Telemeister 0040
Telesonic 0040
Telestarr 0040
Teletech 0027, 0037, 0039, 0040
Teleton 0026, 0114
Televideon 0113
Televisto 0041
Tensai 0027, 0028, 0034, 0039, 0040, 0114
Tesmet 0034
Tevion 0025, 0027
Textet 0026, 0039, 0113, 0114
Thomson 0006, 0007, 0026, 0033, 0034, 0038, 0040, 0042, 0044, 0095
Thorn 0037, 0040
Tokai 0034, 0040, 0114
Tokyo 0026, 0113
Tomashi 0036
Toshiba 0011, 0012, 0032, 0061, 0094, 0114
Towada 0031, 0114
Trakton 0114
Trans Continens 0040, 0114
Transtec 0113
Trident 0114
Triumph 0040
Vestel 0030, 0031, 0034, 0035, 0037, 0040, 0114
Vexa 0027, 0037, 0039, 0040
Victor 0032, 0034
VIDEOLOGIC 0113
Videologique 0026, 0028, 0113, 0114
VideoSystem 0034, 0040
Videotechnic 0113, 0114
Viewsonic 0108
Visiola 0026, 0113
Vision 0034, 0040, 0114
Vortec 0034, 0037, 0040
Voxson 0017, 0023, 0030, 0031, 0034, 0040
Waltham 0026, 0040, 0114
Watson 0034, 0037, 0040
Watt Radio 0026, 0029, 0113
Wega 0023, 0032, 0040
Wegavox 0039
Weltblick 0034, 0037, 0040, 0114
White Westinghouse 0026, 0029, 0037, 0040, 0113
Xrypton 0040
Yamishi 0040, 0114
Yokan 0040
Yoko 0010, 0025, 0026, 0027, 0028, 0034, 0037, 0039, 0040, 0113, 0114
Yorx 0028
Zanussi 0030, 0114

DVD

Если управление невозможно с использованием предустановленных кодов ниже, можно будет управлять с помощью предустановленных кодов для **BD, DVR (BDR, HDR)**.

Pioneer 2246, 2215	Denver 2069, 2089, 2091, 2095	LG 2016, 2020, 2040, 2043, 2065, 2076	Provision 2089
AEG 2093	Denzel 2083	Life 2002	Raite 2083
Aiwa 2054	Diamond 2085, 2086	Lifetec 2002	RedStar 2091, 2093, 2095
Akai 2001	DK Digital 2034	Limit 2086	Reoc 2086
Akura 2091	Dmtech 2000	Loewe 2056	Roadstar 2021, 2089
Alba 2027, 2038, 2048	Dual 2083	LogicLab 2086	Ronin 2094
Amitech 2093	DVX 2086	Magnavox 2089	Rowa 2082
AMW 2094	Easy Home 2090	Majestic 2095	Rownsonic 2088
Awa 2094	Eclipse 2085	Marantz 2062	Saba 2017, 2044
Bang & Olufsen 2096	Electrohome 2093	Marquant 2093	Sabaki 2086
Bellagio 2094	Elin 2093	Matsui 2044	Saivod 2093
Best Buy 2090	Elta 2047, 2093	Mecotek 2093	Samsung 2015, 2042, 2063, 2078, 2081
Brainwave 2093	Enzer 2083	Medion 2002	Sansui 2085, 2086, 2093
Brandt 2017, 2044	Finlux 2085, 2093	MiCO 2085	Sanyo 2045, 2071
Bush 2027, 2048, 2082, 2089	Gericom 2050	Micromaxx 2002	ScanMagic 2006
Cambridge Audio 2085	Global Solutions 2086	Microstar 2002	Schaub Lorenz 2093
CAT 2087, 2088	Global Sphere 2086	Minoka 2093	Schneider 2000
Centrum 2088	Goodmans 2027, 2070, 2089	Mizuda 2089, 2090	Scientific Labs 2086
CGV 2085, 2093	Graetz 2083	Monyka 2083	Scott 2025, 2092
Cinetec 2094	Grundig 2053	Mustek 2006	SEG 2021, 2083, 2086, 2094
Clatronic 2089	Grunkel 2093	Mx Onda 2085	Sharp 2002, 2046, 2079
Coby 2095	H&B 2089	Naiko 2093	Sigmatex 2090
Conia 2082	Haaz 2085, 2086	Neufunk 2083	Silva 2091
Continental Edison 2094	HiMAX 2090	Nevir 2093	Singer 2085, 2086
Crown 2093	Hitachi 2015, 2083, 2090	NU-TEC 2082	Skymaster 2058, 2086
C-Tech 2086	Innovation 2002	Onkyo 2072	Skyworth 2091
CyberHome 2008, 2037	JVC 2024, 2041, 2057	Optim 2084	Slim Art 2093
Daenyx 2094	Kansai 2095	Optimus 2004	SM Electronic 2086
Daewoo 2035, 2059, 2093, 2094	Kennox 2093	Orava 2089	Sony 2009, 2013, 2028, 2029, 2030, 2055, 2080
Daewoo International 2094	Kenwood 2051	Orbit 2094	Soundmaster 2086
Dalton 2092	KeyPlug 2093	Orion 2061	Soundmax 2086
Dansai 2084, 2093	Kiirio 2093	P&B 2089	Spectra 2094
Daytek 2010, 2033, 2094	Kingavon 2089	Pacific 2086	Standard 2086
Dayton 2094	Kiss 2083	Panasonic 2018, 2019, 2026, 2032, 2036, 2075	Star Cluster 2086
DEC 2089	Koda 2089	Philips 2005, 2011, 2022, 2023, 2031, 2039, 2062	Starmedia 2089
DEC 2089	KXD 2090	Pointer 2093	Sunkai 2093
Decca 2093	Lawson 2086	Portland 2093	Supervision 2086
Denon 2066, 2068	Lecson 2084	Powerpoint 2094	Synn 2086
	Lenco 2089, 2093	Prosonic 2095	

Tatung 2035, 2093
TCM 2002
Teac 2067, 2082, 2086
Tec 2091
Technika 2093
Telefunken 2088
Tensai 2093

Tevion 2002, 2086, 2092
Thomson 2003, 2017, 2060, 2064
Tokai 2083, 2091
Toshiba 2007, 2061, 2073, 2074, 2077
TRANScontinents 2094

Trio 2093
TruVision 2090
Wharfedale 2085, 2086
Xbox 2003
Xlogic 2086, 2093
XMS 2093
Yamada 2094

Yamaha 2011
Yamakawa 2083, 2094
Yukai 2006, 2052

BD

Если управление невозможно с использованием предустановленных кодов ниже, можно будет управлять с помощью предустановленных кодов для **DVD, DVR (BDR, HDR)**.

Pioneer 2247, 2248	Kenwood 2109	Panasonic 2179, 2180, 2181	Sony 2185, 2186, 2187, 2194
Denon 2212, 2213, 2214	LG 2188, 2189	Philips 2182	Toshiba 2190, 2164
Hitachi 2209, 2210, 2211	Marantz 2204, 2205	Samsung 2184	Yamaha 2199, 2200, 2201
JVC 2192, 2193, 2195, 2196, 2197, 2198	Mitsubishi 2202, 2203	Sharp 2206, 2207, 2208	
	Onkyo 2191		

DVR (BDR, HDR)

Если управление невозможно с использованием предустановленных кодов ниже, можно будет управлять с помощью предустановленных кодов для **DVD, BD**.

Pioneer 2238, 2239, 2240, 2241, 2242, 2243, 2244, 2245	Panasonic 2165, 2171	Sony 2170, 2173, 2174, 2175, 2178
	Sharp 2169, 2177	Toshiba 2176

Видеомагнитофон

Pioneer 1077	Baird 1000, 1001, 1003, 1018	Clatronic 1004, 1017	Elta 1007, 1017, 1018
Adyson 1017	Bang & Olufsen 1019	Condor 1003, 1004, 1018	Emerson 1017
Aiwa 1000, 1001, 1002	Basic Line 1002, 1003, 1004, 1007, 1017, 1018	Crown 1003, 1004, 1007, 1017, 1018	ESC 1003, 1018
Akai 1001	Baur 1006	Daewoo 1003, 1004, 1018	Etzuko 1007, 1017
Akiba 1007, 1017	Bestar 1003, 1004, 1018	Ferguson 1001	Fidelity 1000, 1017
Akura 1001, 1007, 1017	Black Panther Line 1003, 1018	Dansai 1007, 1017, 1018	Finlandia 1006
Alba 1002, 1003, 1004, 1007, 1017, 1018	Blaupunkt 1006	Dantax 1002	Finlux 1000, 1001, 1006
Ambassador 1004	Bondstec 1004, 1017	Daytron 1003, 1018	Firstline 1002, 1005, 1007, 1017
Amstrad 1000, 1017, 1018	Bush 1002, 1003, 1007, 1017, 1018	De Graaf 1006	Flint 1002
Anitech 1007, 1017	Cathay 1018	Decca 1000, 1001, 1006	Formenti/Phoenix 1006
ASA 1005, 1006	Catron 1004	Denko 1017	Frontech 1004
Asuka 1000, 1005, 1006, 1007, 1017	CGE 1000, 1001	Dual 1001, 1027, 1018	Fujitsu 1000
Audiosonic 1018	Cimline 1002, 1007, 1017	Dumont 1000, 1006	Funai 1000
		Elbe 1018	Galaxy 1000
		Elcatech 1017	GBC 1004, 1007
		Elsay 1017	

GEC 1006
Geloso 1007
General 1004
General Technic 1002
GoldHand 1007, 1017
Goldstar 1000, 1015
Goodmans 1000, 1003, 1004, 1005, 1007, 1017, 1018
Graetz 1001
Granada 1006
Grandin 1000, 1003, 1004, 1005, 1007, 1017, 1018
Grundig 1006, 1007
Hanseatic 1005, 1006, 1018
Harwood 1017
HCM 1007, 1017
Hinari 1002, 1007, 1017, 1018
Hisawa 1002
Hitachi 1000, 1001, 1006, 1012
Hypson 1002, 1007, 1017, 1018
Impego 1004
Imperial 1000
Inno Hit 1003, 1004, 1006, 1007, 1017, 1018
Innovation 1002
Interbuy 1005, 1017
Interfunk 1006
Intervision 1000, 1018
Irradio 1005, 1007, 1017
ITT 1001
ITV 1003, 1005, 1018
JVC 1001, 1013
Kaisui 1007, 1017
Karcher 1006
Kendo 1002, 1003, 1004, 1017
Korpel 1007, 1017
Kyoto 1017
Lenco 1003
Leyco 1007, 1017
LG 1000, 1005, 1016
Lifetec 1002
Loewe Opta 1005, 1006
Logik 1007, 1017
Lumatron 1003, 1018
Luxor 1017
M Electronic 1000
Manesth 1007, 1017
Marantz 1006
Mark 1018
Matsui 1002, 1005
Matsushita 1000, 1006
Mediator 1006
Medion 1002
Memorex 1000, 1005
Memphis 1007, 1017
Micromaxx 1002
Microstar 1002
Migros 1000
Multitech 1000, 1004, 1006, 1007, 1017
Murphy 1000
NEC 1001
Neckermann 1001, 1006
NEI 1006
Nesco 1007, 1017
Nikkai 1004, 1017, 1018
Nokia 1001, 1018
Nordmende 1001
Oceanic 1000, 1001
Okano 1002, 1017, 1018
Orion 1002
Orson 1000
Osaki 1000, 1005, 1007, 1017
Otto Versand 1006
Palladium 1001, 1005, 1007, 1017
Panasonic 1010
Pathe Marconi 1001
Perdio 1000
Philco 1017
Philips 1006, 1012, 1019
Phonola 1006
Portland 1003, 1004, 1018
Prinz 1000
Profex 1007
Proline 1000
Prosonic 1002, 1018
Pye 1006
Quelle 1000, 1006
Radialva 1017
Radiola 1006
Rex 1001
RFT 1004, 1006, 1017
Roadstar 1003, 1005, 1007, 1017, 1018
Royal 1017
Saba 1001
Saisho 1002, 1007
Samsung 1008
Samurai 1004, 1017
Sansui 1001
Saville 1018
SBR 1006
Schaub Lorenz 1000, 1001
Schneider 1000, 1002, 1003, 1004, 1005, 1006, 1007, 1017, 1018
SEG 1007, 1017, 1018
SEI-Sinudyne 1006
Seleco 1001
Sentra 1004, 1017
Sentron 1007, 1017
Sharp 1009
Shintom 1007, 1017
Shivaki 1005
Siemens 1005
Silva 1005
Silver 1018
Sinudyne 1006
Solavox 1004
Sonneclair 1017
Sonoko 1003, 1018
Sontec 1005
Sony 1011
Standard 1003, 1018
Stern 1018
Sunkai 1002
Sunstar 1000
Suntronic 1000
Sunwood 1007, 1017
Symphonic 1017

Taisho 1002
Tandberg 1018
Tashiko 1000
Tatung 1000, 1001, 1006
TCM 1002
Teac 1018
Tec 1004, 1017, 1018
Televia 1001
Telefunken 1001
Teletech 1017, 1018
Tenosal 1007, 1017
Tensai 1000, 1005, 1007, 1017
Tevion 1002
Thomson 1001, 1015
Thorn 1001
Tokai 1005, 1007, 1017
Tonsai 1007
Toshiba 1001, 1006, 1014
Towada 1007, 1017
Towika 1007, 1017
TVA 1004
Uher 1005
Ultravox 1018
United Quick Star 1003, 1018
Universum 1000, 1005, 1006
Videon 1002
Weltblick 1005
Yamishi 1007, 1017
Yokan 1007, 1017
Yoko 1004, 1005, 1007, 1017

Приставка спутникового телевидения

Pioneer 6096, 6095, 6080, 6176, 0196
@sat 6127
@Sky 6114
ABSat 6056
Acoustic Solutions 6093
ADB 6050
Akai 6090
Akura 6104
Alba 6052, 6076, 6056, 6093
Allsat 6090
Alltech 6056
Allvision 6128, 6114, 6075
Amitronica 6056
Ampere 6132, 6137
Amstrad 6132, 6137, 6112, 6056, 6078, 6119
Anglo 6056
Ankaro 6056
Ansonic 6121
Anttron 6076
Apollo 6052
Apro 6108
Arcon 6068
Arcus 6069
Armstrong 6090
Arnion 6127
ASA 6106
Asat 6090
ASCI 6089, 6114
ASLF 6056
AssCom 6096
Astra 6131, 6056
Astratec 6144, 6145
Astell 6078
Astro 6053, 6112, 6131, 6076, 6122, 6091, 6098, 6119
Atlanta 6121
Atsat 6127
AtSky 6114
Audioline 6108
Audioton 6076
Austar 6050
Avalon 6137
Axil 6120, 6062, 6121
Axis 6143
Axitronic 6104
B.net 6108
B@ytronic 6106, 6075
BELL 6191
Balmet 6062
Beko 6052
Belson 6121
Big Sat 6062
Black Diamond 6093
Blaupunkt 6053
Blue Sky 6056
Boca 6132, 6056, 6128, 6061, 6133, 6113, 6063, 6064
Bodner & Mann 6070
Boshmann 6120, 6123
Boston 6103
Brainwave 6107, 6108
British Sky
Broadcasting 6086
Broco 6056
BskyB 6086
BT 6071
Bubu Sat 6056
Bush 6130, 6093, 6140, 6104, 6108, 6144, 6077, 6066, 6141, 6058
Cambridge 6112
Canal Digital 6096
Canal Satellite 6096, 6095, 6154, 6153
Canal+ 6096, 6153
CGV 6120, 6059
Cherokee 6070
Chess 6089, 6056, 6114, 6104
CityCom 6105, 6131, 6128, 6055, 6068, 6117
Clark 6076
Classic 6108
Clatronic 6120
Clayton 6104
Clemens Kamphus 6137
Cobra 6137
Colombia 6132
Columbia 6132
Comag 6132, 6128, 6061, 6075, 6120, 6133, 6113, 6065, 6135, 6063, 6064
Comsat 6120
Condor 6131, 6129
Connexions 6137
Conrad 6132, 6112, 6083, 6131
Coship 6062, 6108
Crown 6093
Cryptovision 6052
CS 6123
Cyfrowy Polsat 6096
Cyrus 6090
D-box 6151
Daewoo 6143, 6056, 6071, 6144, 6058
Dantax 6104
Deltasat 6068
Denver 6121
Digatron 6107
Digenius 6105, 6102
Digitality 6131, 6114
Digifusion 6144, 6145
Digihome 6093, 6141, 6094
DigiLogic 6093
DigiQuest 6127, 6062, 6123
DigiSat 6128
Digisky 6062
Digital 6063
Digital Vision 6145
DigitalBox 6098, 6123
Dijam 6071
DirectTV 6139
Discovery 6070
Distratel 6078, 6126
DMT 6068
DNT 6090, 6137
Doro 6108
Dual 6128
Durabrand 6093, 6094
DX Antenna 6171
E Aichi 6172
Echolink 6061
EchoStar 6096, 6057, 6115, 6109, 6137, 6052, 6056, 6177
Edision 6123
Einhell 6132, 6112, 6056
Elap 6056, 6120, 6059
Elbe 6121
Elless 6106
Elsat 6056
Elta 6090
eMTech 6072
Energy System 6123
Engel 6056, 6103
EP Sat 6052
Eurieult 6078
Eurocrypt 6052
EuroLine 6103
Europa 6112, 6131
Europhon 6132, 6105, 6131
Eurosat 6065
Eurosky 6132, 6089, 6105, 6112, 6131, 6106
Eurostar 6131, 6055
Eutelsat 6056
Eutra 6106
Evesham 6094
Exator 6076
Fagor 6079
Fenner 6056
Ferguson 6052, 6140, 6144, 6145
Fidelity 6112
Finlandia 6052
Finlux 6052, 6083, 6104
FinnSat 6106
Flair Mate 6056
Fly Com 6062
FMD 6089, 6120, 6062

- Freecom** 6112
FTEmaximal 6056, 6065
Fuba 6053, 6105, 6137, 6083, 6102, 6072
Fujitsu 6164, 6165, 6166
Galaxis 6096, 6143
Gardiner 6055
GARNET 6068
GbSAT 6072
Gecco 6122, 6075
General Satellite 6117
Globo 6106, 6103, 6114, 6075, 6133
GOD Digital 6090
Gold Box 6096, 6095
Gold Vision 6123
Golden Interstar 6126
Goodmans 6052, 6130, 6093, 6140, 6147, 6066, 6094, 6077
Gran Prix 6106
Granada 6052
Grandin 6104
Grococ 6115, 6062
Grundig 6108, 6096, 6053, 6093, 6140, 6094, 6077, 6066
Haensel & Gretel 6132
Haier 6121
Hama 6059
Hanseatic 6091, 6098
Hauppauge 6107, 6108
HB 6072
Heliocom 6131
Helium 6131
Hiro 6065
Hirschmann 6143, 6053, 6105, 6137, 6112, 6083, 6131, 6106, 6128, 6075, 6065
Hitachi 6052, 6094, 6093, 6163
HNE 6132
Hornet 6127
Houston 6137
Humax 6117, 6118, 6144
- Huth** 6132, 6131, 6068, 6069
Hyundai 6068
ID Digital 6117
ILLUSION sat 6123
Imperial 6098, 6092, 6099, 6114, 6108
Ingelen 6089, 6137
Inno Hit 6104
International 6132
Interstar 6072
Intervision 6131
Inves 6144
iotronic 6120
ITT Nokia 6083, 6052
Jaeger 6114
JEROLD 6159, 6180, 6181, 6182, 6183, 6184, 6185, 6186, 6187, 6188
K-SAT 6056
Kamm 6056
Kaon 6127
KaTelco 6143
Kathrein 6053, 6090, 6089, 6055, 6138, 6076, 6148, 6059, 6056
Kendo 6128
Kenwood 6096
Key West 6132
Kiton 6089
KR 6076
Kreiling 6089, 6104, 6070
Kreiselmeier 6053
Kyostar 6076
L&S Electronic 6132, 6114
Labgear 6071
LaSAT 6053, 6132, 6105, 6131, 6106
Leiko 6104
Lemon 6114
Lenco 6131, 6056
Lenson 6112
LG 6068
Lifesat 6132, 6105, 6056
Listo 6104
- Lodos** 6093
Logik 6093
Logix 6068
Lorenzen 6132, 6105, 6131, 6102, 6107, 6133, 6113
Luxor 6112, 6083, 6141
M Electronic 6055
Manata 6132, 6056
Manhattan 6052, 6127
Marantz 6090
Maspro 6053, 6056
Matsui 6053, 6093, 6147, 6104, 6144, 6145
Max 6131
Maximum 6068, 6114
Mediabox 6096, 6095
Mediacom 6074
MediaSat 6096, 6095, 6112, 6154, 6153
Medion 6132, 6105, 6056, 6106, 6068, 6128, 6114, 6075, 6104
Medison 6056
Mega 6090
MegaSat 6065
Metronic 6132, 6076, 6056, 6055, 6078, 6126, 6114, 6120
Metz 6053
Micro 6112, 6131, 6076, 6056, 6107
Micro Elektronik 6056
Micro Technology 6056
Micromaxx 6105
Microstar 6105, 6068, 6102
Microtec 6056
Mitsubishi 6052
Morgan's 6090, 6132, 6056, 6128, 6075
Multibroadcast 6050
Multichoice 6050
Myryad 6090
Mysat 6056
MySky 6087, 6088
NEC 6162
- NEOTION** 6114
Netsat 6139
Neuhaus 6112, 6131, 6056
Neuling 6132, 6128, 6133, 6064
Neusat 6056
Neveling 6102
Newton 6137
NextWave 6069
Nichimen 6130
Nikko 6056, 6090
Noda Electronic 6078
Nokia 6052, 6083, 6096, 6082
Nordmende 6052
Octagon 6076
OctalTV 6107
Onn 6093, 6094
Opentel 6128, 6075
Optex 6089, 6056, 6126, 6120, 6079, 6104
Orbis 6128, 6114, 6075
Orbitech 6089, 6112, 6091, 6098, 6092, 6099
P/Sat 6128
Pace 6149, 6096, 6090, 6088, 6087, 6057, 6052
Pacific 6093
Packard Bell 6143
Palcom 6105, 6102, 6115
Palladium 6137, 6112
Palsat 6112
Panasonic 6054, 6052, 6167, 6168, 6169
Panda 6053, 6052, 6131
Pansat 6067
Pass 6059
Patriot 6132
peekTon 6062, 6121
Philips 6096, 6053, 6090, 6151, 6095, 6139, 6153, 6144, 6108, 6055, 6076, 6052
Phoenix 6121
Phonotrend 6109
Pilotime 6154
- Pino** 6114
Pixx 6067
Planet 6137
PMB 6056, 6079
Polytron 6137
Portland 6071
Preisner 6132, 6137, 6119, 6061
Premier 6095
Primacom 6143
Primestar 6178
Pro Basic 6096, 6060
Proline 6093
Promax 6052
Proscan 6110
Quelle 6105, 6131
Radiola 6090
Radix 6137, 6119
Rainbow 6076
RCA 6110, 6173, 6175, 6179
Rebox 6072
Regal 6103
RFT 6090
Roadstar 6096, 6056
Rollmaster 6120
Rover 6056
Rownsonic 6059
SA 6155, 6157, 6189, 6190
SAB 6103, 6127
Saba 6060, 6131, 6106, 6078
Sabre 6052
Sagem 6151, 6134, 6153
Saivod 6121
Salora 6128
Samsung 6096, 6074, 6073, 6149, 6129
Sanyo 6104
SAT 6112
Sat Control 6127
Sat Partner 6112, 6076
Sat Team 6056
SAT+ 6115
Satcom 6131
Satec 6056
- Satelco** 6128
Satplus 6098
SatyCon 6123
Schaecke 6076
Schaub Lorenz 6072, 6121
Schneider 6074, 6103
Schwaiger 6143, 6132, 6138, 6131, 6106, 6078, 6068, 6114, 6075, 6064, 6062, 6133, 6123, 6108, 6063
Scientific Atlanta 6085
SCS 6105, 6106
Sedea Electronique 6132, 6089, 6074, 6126, 6104
Seemann 6137
SEG 6089, 6068, 6103, 6093, 6104
SEI 6170
Septimo 6078
Serd 6075
Servimat 6079
ServiSat 6056, 6103
Shark 6123
Sharp 6141, 6094
Siemens 6053, 6137, 6114
Sigmatek 6121
Silva 6105
SilverCrest 6135, 6063
Skantinn 6056
SKR 6056
SKT 6132
SKY 6139, 6086, 6088, 6087
SKY Italia 6096, 6088
Sky XL 6103, 6075
Skymaster 6109, 6056, 6068, 6114, 6115, 6060, 6059, 6079
Skymax 6090, 6120
Skypex 6106
Skyplus 6075, 6106, 6128, 6114
- SkySat** 6089, 6112, 6131, 6056
Skyvision 6114
SL 6132, 6105, 6106, 6107, 6133, 6108
SM Electronic 6109, 6056, 6115
Smart 6132, 6137, 6056, 6119, 6128, 6122, 6123, 6120, 6133
SmartVision 6062
Sony 6111, 6096, 6095, 6052, 6174
SR 6132
Star Sat 6072
Starland 6056
Starlite 6090
Stream 6088
Stream System 6127
Strong 6096, 6121, 6132, 6076, 6056, 6104, 6093, 6115
Sumin 6075
Sunny 6127
Sunsat 6056
Sunstar 6050, 6132
SuperMax 6069
Supratech 6120
Systec 6114
Tantec 6052
Targa 6067
Tatung 6052
TBoston 6103, 6121
Tecatel 6109
Technical 6104
Technika 6093, 6108, 6094
TechniSat 6089, 6137, 6052, 6112, 6091, 6098, 6092, 6099
Technomate 6126
Technosat 6069
Technosonic 6130, 6108
Technotrend 6108
Technowelt 6132, 6131
Techwood 6089, 6093, 6104, 6094
- Telasat** 6131
TELE System 6137, 6079, 6103, 6115
Telecil 6076
Teleka 6137, 6112, 6131, 6076
Telesat 6131
Telesat 6089, 6112, 6091, 6098, 6092, 6099, 6103, 6114, 6108, 6104
Teletech 6089
Televs 6132, 6052, 6112, 6072, 6127, 6114, 6133
Telewire 6128
Tempo 6069
Tevion 6130, 6056, 6115, 6108, 6060
Thomson 6110, 6096, 6086, 6088, 6095, 6056, 6131, 6052, 6141, 6153, 6140
Thorn 6052
Tiny 6108
Tioko 6132
Titan 6065, 6060
TNT SAT 6134
Tokai 6090
Tonna 6052, 6112, 6056, 6079
Topfield 6074
Toshiba 6052, 6093, 6161
Trevi 6103
Triasat 6112
Triax 6096, 6090, 6132, 6135, 6065, 6129, 6104, 6079, 6137, 6089, 6133, 6120, 6071, 6140, 6103, 6119, 6056, 6112
Turnsat 6056
Twinner 6056, 6079
Unisat 6090, 6132
United 6103
Univers 6065

Universum 6053, 6089, 6105, 6131, 6106, 6091, 6103
Van Hunen 6102
Variosat 6053
VEA 6121
Ventana 6090
Vestel 6089, 6103, 6093, 6094
VH Sat 6105
Viasat 6149
Viola Digital 6108
Vision 6104, 6065
Visionic 6126
Visiosat 6089, 6130, 6056, 6120, 6062, 6067
Vitecom 6120
Volcasat 6121
VTech 6055
Wetekom 6112
Wewa 6052
Wharfedale 6093, 6141, 6094
Wisi 6053, 6132, 6105, 6137, 6052, 6112, 6131, 6106, 6128, 6075
Worldsat 6089, 6072, 6103, 6070
Worthit! 6066
Woxter 6121
Xoro 6067
Xsat 6057, 6056, 6072
Xtreme 6127
Yakumo 6120
ZapMaster 6106
Zehnder 6089, 6138, 6055, 6068, 6128, 6103, 6114, 6075, 6120, 6123, 6125
ZENITH 6156, 6158, 6160
Zeta Technology 6090
Zodiac 6137, 6076

Приставка спутникового телевидения (Комбинация приставка спутникового телевидения/персональный видеоманитофон)

@sat 6127
Allvision 6075
Atsat 6127
B@ytronic 6106, 6075
Boca 6063
BskyB 6086
Bush 6130
Canal Satellite 6154
Comag 6075, 6063
Daewoo 6058
Digifusion 6145
Digihome 6094
DigiQuest 6127
Digital 6063
DMT 6068
Edision 6123
eMTech 6072
GbSAT 6072
Gecco 6075
Globo 6075
Goodmans 6130, 6094
Hirschmann 6106, 6075
Humax 6117, 6118
Huth 6068
Hyundai 6068
Kathrein 6148
LaSAT 6106
LG 6068
Luxor 6141
Maximum 6114
Mediacom 6074
MediaSat 6153
Medion 6106, 6075
Microstar 6068
Morgan's 6075
MySky 6087, 6088
NEOTION 6114
Nichimen 6130
Nokia 6082
Opentel 6075
Orbis 6075
Pace 6087, 6149
Panasonic 6054
Philips 6139, 6153
Pilotime 6154
Pixx 6067
Proscan 6110
Rebox 6072
Sagem 6134
Samsung 6149, 6074, 6073
Sat Control 6127
Schneider 6074
Schwaiger 6106, 6068, 6075, 6063
Sedeae Electronique 6074
Serd 6075
Sharp 6094
SilverCrest 6063
SKY 6086, 6088, 6087
SKY Italia 6088
Sky XL 6075
Skymaster 6068
Skypex 6106
Skyplus 6075, 6106, 6114
Stream System 6127
Sumin 6075
Sunny 6127
Targa 6067
TechniSat 6092, 6099
Technosonic 6130
Telestar 6092, 6099
Thomson 6086, 6141
TNT SAT 6134
Topfield 6074
Viasat 6149
Visiosat 6130, 6067
Wisi 6106
Xoro 6067
Xtreme 6127
Zehnder 6068, 6075, 6125

Приставка кабельного телевидения

Pioneer 0197, 6081
ABC 6142
ADB 6051
Auna 6051
Austar 6152
Bell & Howell 6142
Birmingham Cable Communications 6152
Cablecom 6146
Fosgate 6152
France Telecom 6136
Freebox 6150
General Instrument 6152, 6142
Humax 6100, 6124
Jerrold 6152, 6142
Kabel Deutschland 6100
Macab 6136
Madritel 6051
Magnavox 6142
Memorex 6116
Motorola 6152
Nokia 6084
Noos 6136
NTL 6152, 6097

Optus 6152
Orange 6136
Pace 6097
Panasonic 6116
Paragon 6116
Philips 6136, 6146
Pulsar 6116
Runco 6116
Sagem 6136
Salora 6116
Samsung 6097, 6116
Scientific Atlanta 6101
StarHub 6152
Supercable 6152
Telewest 6101
Thomson 6146, 6100
Toshiba 6116
UPC 6146
US Electronics 6152
Virgin Media 6097, 6101
Visiopass 6136
Zenith 6116
Ziggo 6084

Приставка кабельного телевидения (Комбинация приставка кабельного телевидения/персональный видеоманитофон)

Freebox 6150
Humax 6124, 6100
Nokia 6084
Scientific Atlanta 6101
Telewest 6101
Thomson 6146
UPC 6146
Virgin Media 6101

CD (SACD)

Pioneer 5065, 5066
AKAI 5043
Asuka 5045
Denon 5019
Fisher 5048
Goldstar 5040
Hitachi 5042
Kenwood 5020, 5021, 5031
Luxman 5049
Marantz 5033
Onkyo 5017, 5018, 5030, 5050
Panasonic 5036
Philips 5022, 5032, 5044
RCA 5013, 5029
Roadstar 5052
Sharp 5051
Sony 5012, 5023, 5026, 5027, 5028, 5039
TEAC 5015, 5016, 5034, 5035, 5037
Technics 5041
Victor 5014
Yamaha 5024, 5025, 5038, 5046, 5047

CD-R

Pioneer 5067
Philips 5054
Yamaha 5055

Проигрыватель лазерных дисков

Pioneer 5062, 5063

Кассетный магнитофон

Pioneer 5070

Цифровая кассета

Pioneer 5069

MD

Pioneer 5068

Примечание:

В соответствии со статьей 5 Закона Российской Федерации "О защите прав потребителя" и Указанием Правительства Российской Федерации № 720 от 16 июня 1997 года корпорация Pioneer Europe NV устанавливает условие на следующую продолжительность срока службы официально поставляемых на Российский рынок товаров.

Аудио и видеооборудование: 7 лет
Переносное аудиооборудование: 6 лет
Другое оборудование (наушники, микрофон и т.д.): 5 лет
Автомобильная электроника: 6 лет

D3-7-10-6_A1_Ru

PIONEER CORPORATION

1-1, Shin-ogura, Saiwai-ku, Kawasaki-shi, Kanagawa 212-0031, Japan

Корпорация Пайонир

1-1, Син-Огура, Сайвай-ку, г. Кавасаки, префектура Канагава, 212-0031, Япония

Импортер: ООО "ПИОНЕР РУС"

125040, Россия, г. Москва, ул. Правды, д.26 Тел.: +7(495) 956-89-01

PIONEER ELECTRONICS (USA) INC.

P.O. BOX 1540, Long Beach, California 90801-1540, U.S.A. TEL: (800) 421-1404

PIONEER ELECTRONICS OF CANADA, INC.

340 Ferrier Street, Unit 2, Markham, Ontario L3R 2Z5, Canada TEL: 1-877-283-5901, 905-479-4411

PIONEER EUROPE NV

Haven 1087, Keetberglaan 1, B-9120 Melsele, Belgium TEL: 03/570.05.11

PIONEER ELECTRONICS ASIACENTRE PTE. LTD.

253 Alexandra Road, #04-01, Singapore 159936 TEL: 65-6472-7555

PIONEER ELECTRONICS AUSTRALIA PTY. LTD.

5 Arco Lane, Heatherton, Victoria, 3202, Australia, TEL: (03) 9586-6300

PIONEER ELECTRONICS DE MEXICO S.A. DE C.V.

Bldv.Manuel Avila Camacho 138 10 piso Col.Lomas de Chapultepec, Mexico, D.F. 11000 TEL: 55-9178-4270

K002_B4_Ru

Зарегистрируйте Ваше изделие на
<http://www.pioneer-rus.ru> (или <http://www.pioneer.eu>)

Ознакомьтесь с преимуществами регистрации в Интернет.

© PIONEER CORPORATION, 2011.

Все права защищены.

<6517-00000-015-0S>