

# TAMRON

## AF70-300mm F/4-5.6 Di LD Macro 1:2

Model: A17

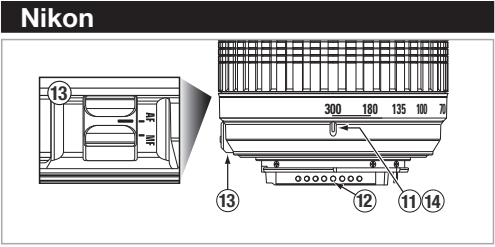
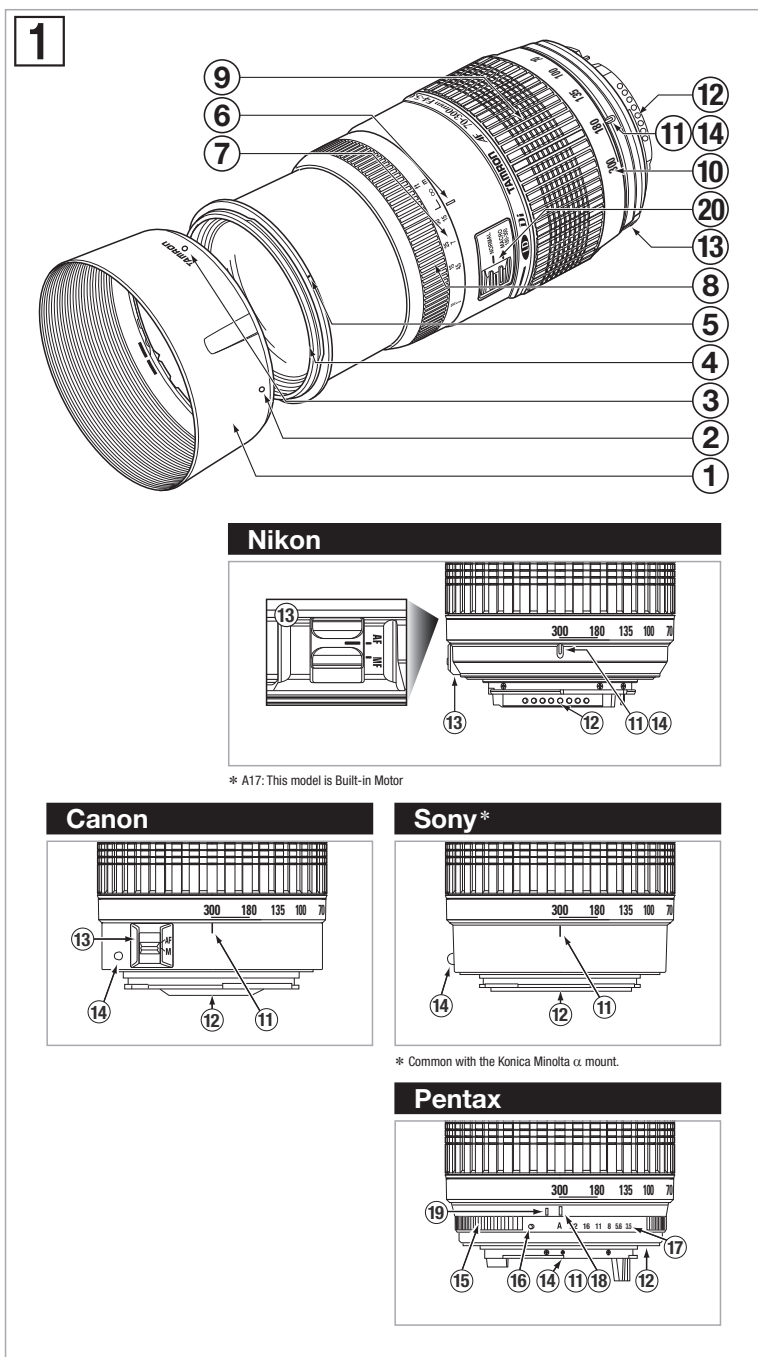

\* A17: This model is Built-in Motor

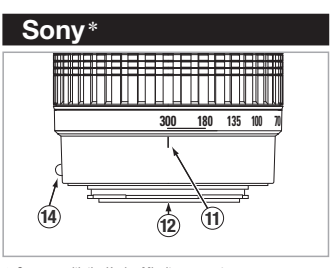
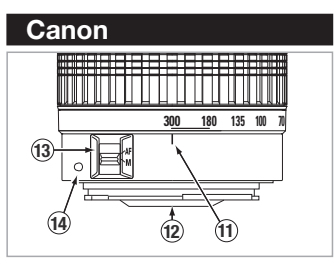

\* Common with the Konica Minolta α mount.

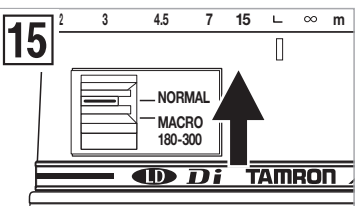
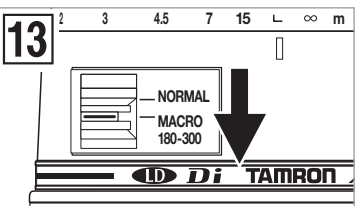
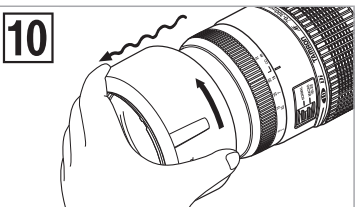
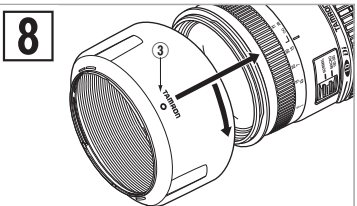
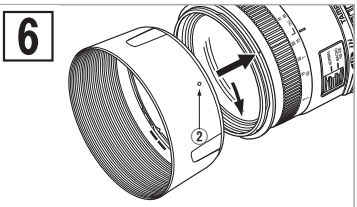
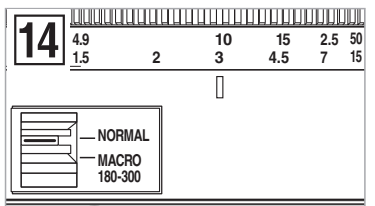
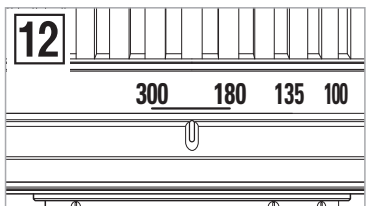
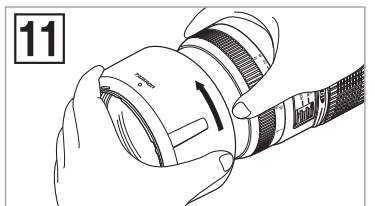
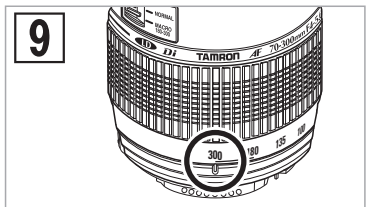
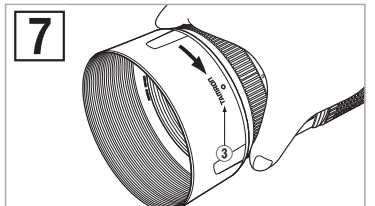
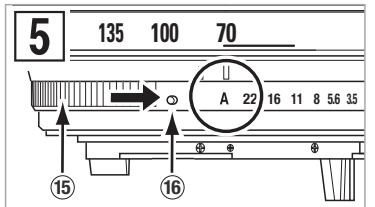
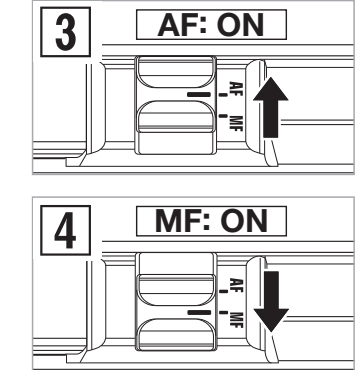
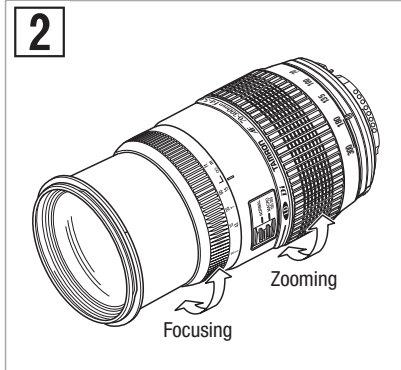
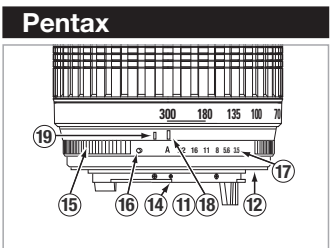

**CE** \* The CE Marking is a directive conformity mark of the European Community (EC).  
 \* Das CE-Zeichen entspricht der EC Norm.  
 \* La marquage CE est un marquage de conformité à la directive CEE (CE).  
 \* La marca CE es marca de conformidad según directiva de la Comunidad Europea (CE).  
 \* Il marchio CE attesta la conformità alla direttiva della Comunità Europea (CEE).  
 \* CE标志表示符合欧州共同体(EC)指标

**CE** The EEC Conformity Report applies to the Council Directive 98/336/EEC, 92/31/EEC, 93/68/EEC and is used by Tamron Co., Ltd., manufacturer of this product.

# Русский

Благодарим вас за приобретение объектива Tamron, который стал последним прибавлением к арсеналу вашей фотоаппаратуры. Прежде чем приступить к использованию вашего нового объектива, пожалуйста, внимательно прочтите содержимое данного руководства пользователя, чтобы ознакомиться с функциями объектива и с принципами получения снимков наивысшего качества. При должном обращении и уходе ваш объектив Tamron прослужит долгие годы и подарит вам множество запоминающихся и волнующих снимков.

- **Меры предосторожности, которые помогут избежать проблем.**
- То, что вам следует знать в дополнение к основным операциям.

## НОМЕНКЛАТУРА (см. рис. 1, если не указано иное)

- 1 Бленда объектива
- 2 Метка крепления бленды
- 3 Кольцо байонета крепления бленды
- 4 Шкала расстояний
- 5 Кольцо зуммирования
- 6 Метка установки зума
- 7 Переключатель AF/MF (Canon, Nikon), \*A17NII оснащен встроенным двигателем.
- 8 Кольцо диафрагмы (Pentax)
- 9 Шкала диафрагм (Pentax)
- 10 Метка выбора числа F для длинных фокусных расстояний (Pentax)
- 11 Метка для совмещения крепления бленды
- 12 Кольцо фильтра
- 13 Метка расстояния
- 14 Кольцо фокусировки
- 15 Шкала фокусных расстояний
- 16 Байонет объектива/контакты на байонете
- 17 Метка крепления объектива
- 18 Блокировка АЗ (Pentax)
- 19 Метка диафрагмы (Pentax)
- 20 Переключатель режима макросъемки

## ТЕХНИЧЕСКИЕ ХАРАКТЕРИСТИКИ

	A17
Фокусное расстояние	70-300 мм
Максимальная апертура	F/4-5.6
Угол зрения	34°21' - 8°15'
Конструкция объектива	9/13
Минимальное расстояние фокусировки	1,5 м (0,95 м в режиме макросъемки, f=300 мм)
Максимальное увеличение	1:3,9 (1:2 в режиме макросъемки, f=300 мм)
Диаметр фильтра	62 мм
Длина	116,5 мм
Диаметр	76,6 мм
Масса	458 г
Бленда объектива	DA17

- Значения длины и массы, указанные в технических характеристиках объектива, относятся к объективу с байонетом Nikon.
- Функции и внешний вид объектива могут меняться без предварительного уведомления.

## ПРИСОЕДИНЕНИЕ И СНЯТИЕ ОБЪЕКТИВА (см. рис. 1)

### ■ Как присоединить объектив

Снимите с объектива заднюю крышку. Совместите метку крепления объектива (14) на корпусе объектива с ответной частью на байонете камеры и вставьте объектив.

Поворачивайте объектив по часовой стрелке, пока он не зафиксируется со щелчком. При использовании моделей для Nikon совместите метку крепления на объективе с точкой на фотокамере и поворачивайте объектив против часовой стрелки, пока он не зафиксируется со щелчком.

### ■ Как снять объектив

Нажав на кнопку высвобождения объектива на фотокамере, поверните объектив против часовой стрелки (в случае Nikon – по часовой стрелке) и выньте объектив из байонета фотокамеры.

- За дополнительными подробностями, пожалуйста, обратитесь к руководству по эксплуатации вашей фотокамеры.

## ФОКУСИРОВКА (автофокус) (см. рис. 1, 2 и 3)

При использовании фотокамеры Sony или Pentax переведите переключатель режима фокусировки фотокамеры в положение автофокусировки (AF). При использовании фотокамеры Nikon или Canon переведите переключатель AF/MF (13) на объективе в положение AF (рис. 3). Примечание: При использовании фотокамеры Nikon, переключатель AF/MF на корпусе фотокамеры должен быть переведен в положение AF. Глядя через видоискатель фотокамеры, слегка нажмите кнопку спуска затвора, после чего объектив сфокусируется автоматически. Когда объектив сфокусировался и главный объект съемки стал резким, загорается индикатор фокусировки. Нажмите кнопку спуска затвора до упора, чтобы сделать снимок.

- Когда объектив переключен в режим AF, внешнее воздействие на кольцо фокусировки (8) может вызвать серьезное повреждение механизма объектива.
- Шкала расстояний (7) размечена ориентировочно. Расстояние до истинной точки фокусировки может несколько отличаться от указанного меткой на шкале расстояний.
- За дополнительными подробностями, пожалуйста, обратитесь к руководству по эксплуатации вашей фотокамеры.

## ФОКУСИРОВКА (ручная фокусировка) (см. рис. 1, 2 и 4)

При использовании фотокамеры Sony или Pentax переведите переключатель режима фокусировки фотокамеры в положение ручной фокусировки (MF).

При использовании фотокамеры Nikon или Canon переведите переключатель AF/MF (13) на объективе в положение MF (рис. 4). Сфокусируйтесь вручную, поворачивая кольцо фокусировки (8) и глядя на объект через видоискатель фотокамеры. Когда объектив сфокусирован правильно, основной объект в видоискателе будет выглядеть резким.

- Когда объект съемки находится в фокусе, то после нажатия кнопки затвора наполовину индикатор фокусировки загорается, даже когда вы находитесь в режиме MF и поворачиваете кольцо фокусировки (8) вручную.
- Фокусируясь на бесконечности, убедитесь в том, что изображение в видоискателе выглядит резким. Положение бесконечности в модели A17 устанавливается с некоторым допуском, чтобы обеспечить правильность фокусировки в разных условиях.
- За дополнительными подробностями, пожалуйста, обратитесь к руководству по эксплуатации вашей фотокамеры.

## ЗУММИРОВАНИЕ (см. рис. 1 и 2)

Поворачивайте кольцо зуммирования (9) на объективе, глядя в видоискатель фотокамеры, и скомпонуйте ваш кадр на выбранном фокусном расстоянии.

## ДИАФРАГМА ОБЪЕКТИВА И РЕЖИМ АЗ (см. рис. 1 и 5)

### ■ Установка диафрагмы с использованием фотокамеры Nikon, Canon или Sony

Установите диафрагму с помощью органов управления диафрагмой на фотокамере в соответствии с используемым режимом съемки.

### ■ Установка диафрагмы с использованием фотокамеры Pentax

В фотокамере предусмотрено три способа установки диафрагмы: установка диафрагмы с помощью кольца на объективе, установка на фотокамере и установка как на объективе, так и на фотокамере.

- Установка диафрагмы с помощью кольца диафрагм на объективе

Поворачивайте кольцо диафрагмы (15) для выбора желаемой диафрагмы (числа f).

- Установка диафрагмы с фотокамеры

Установите кольцо диафрагмы (15) в положение «A» и выберите желаемую установку диафрагмы (число f) с помощью органов управления диафрагмой на фотокамере.

- За дополнительными подробностями, пожалуйста, обратитесь к руководству по эксплуатации вашей фотокамеры.

## БЛЕНДА ОБЪЕКТИВА (см. рис. 1 и с 6 по 11)

Бленда объектива с байонетным креплением поставляется в стандартной комплектации. По возможности рекомендуем выполнять фотосъемку с блендой, поскольку бленда объектива отсекает паразитные лучи, которые отрицательно влияют на качество снимка. Однако при использовании встроенной вспышки снимайте бленду объектива во избежание образования теней внизу фотоснимка.

- Перед присоединением или отсоединением бленды объектива обязательно переключите фотокамеру или объектив в режим MF. При повороте кольца фокусировки (8) поворачивается метка для крепления бленды (3). Попытка присоединения бленды объектива, когда фотокамера или объектив переключены в режим AF, вызовет принудительное вращение кольца фокусировки (8), что приведет к повреждению фотокамеры или объектива.

### ■ Присоединение бленды объектива (см. рис. 1, 6, 7)

- 1) Для фотокамер Nikon и Canon установите переключатель AF-MF (13) на объективе в положение MF. Для фотокамер Sony и Pentax переключите саму фотокамеру в режим MF.
- 2) Совместите метку для совмещения крепления бленды (2) на бленде с соответствующей указательной меткой (5) на объективе. Слегка прижмите бленду к кольцу байонета крепления бленды (2) и поверните ее по часовой стрелке, чтобы закрепить (рис. 7). Бленда объектива будет закреплена, когда обозначение «TAMRON @» будет сверху (рис. 7). Присоединяя бленду, удерживайте кольцо фокусировки (8) и кольцо зуммирования (9) так, чтобы они случайно не повернулись.

### ■ Снятие бленды объектива (см. рис. 1, 4, 7)

- 1) Для фотокамер Nikon и Canon установите переключатель AF-MF (13) на объективе в положение MF. Для фотокамер Sony и Pentax переключите саму фотокамеру в режим MF (рис. 4).
- 2) Удерживайте кольцо фокусировки (8) таким образом, чтобы оно не перемещалось при повороте бленды объектива (1) против часовой стрелки, пока бленда не будет снята с объектива.

### ■ Хранение бленды объектива (см. рис. 1, 4, 8)

Бленду объектива легко закрепить на объективе в перевернутом положении для хранения.

- 1) Для фотокамер Nikon и Canon установите переключатель AF-MF (13) в положение MF. Для фотокамер Sony и Pentax переключите саму фотокамеру в режим MF (рис. 4).
- 2) Переверните бленду объектива, затем направьте бленду на объектив, совместив метку крепления на объективе с меткой (TAMRON ◯) на бленде (3). (рис. 8)
- 3) Поворачивайте бленду по часовой стрелке, пока метка совмещения (•) не окажется сверху бленды.

### ■ Снятие находящейся в положении хранения бленды объектива (см. рис. 1, с 9 по 11)

- 1) Для фотокамер Sony и Pentax переключите саму фотокамеру в режим MF. Для фотокамер Nikon и Canon установите переключатель AF-MF (13) в положение MF (рис. 4).
- 2) Переверните метку установки зума (11) в положение 300 мм на кольце зуммирования (9).
- 3) Удерживайте вытянутую часть кольца фокусировки (8) таким образом, чтобы оно не перемещалось при повороте бленды (1) против часовой стрелки, пока бленда не будет снята с объектива. (рис. 11)

## МЕХАНИЗМ ПЕРЕКЛЮЧЕНИЯ В РЕЖИМ МАКРОСЪЕМКИ (см. рис. 1 и с 12 по 15)

В модели A17 макросъемка осуществляется после включения соответствующего режима переключателем режима макросъемки (20).

### ■ Переключение в режим макросъемки

- 1) Поверните кольцо зуммирования, чтобы установить фокусное расстояние между 180 и 300 мм.
- 2) Переключите переключатель режима макросъемки (20) из положения Normal (Нормальный) в положение Macro (Макро).

Теперь объектив переключен в режим макросъемки.

- Переключатель режима макросъемки (20) не действует, если кольцо зуммирования (9) не установлено в диапазоне от 180 мм до 300 мм. Прежде чем задействовать переключатель зума (20), всегда перемещайте кольцо зуммирования в промежутки между 180 мм и 300 мм.
- После переключения в режим макросъемки кольцо зуммирования (9) можно перемещать только в диапазоне от 180 мм до 300 мм.
- После переключения в режим макросъемки кольцо фокусировки (8) поворачивается непрерывно от бесконечности до минимального расстояния фокусировки (MFD) в 0,95 м.
- Максимальное увеличение в режиме макросъемки составляет 1:2 (f=300 мм, MFD=0,95 м).

### ■ Возврат в нормальный режим фотосъемки

- 1) Убедитесь в том, что кольцо фокусировки (8) установлено в диапазоне от 1,5 м до бесконечности (∞).
- 2) Переместите переключатель режима макросъемки (20) из положения Macro (Макро) в положение Normal (Нормальный).

Теперь режим макросъемки выключен.

- Переключатель режима макросъемки (20) не действует, если только кольцо фокусировки (8) не установлено в диапазоне от 1,5 м до бесконечности (∞). Принудительное вращение кольца фокусировки может вызвать повреждение объектива.
- Когда переключатель режима макросъемки (20) установлен в нормальный режим, кольцо фокусировки (8) можно поворачивать только в диапазоне от бесконечности (∞) до 1,5 м.
- В нормальном режиме максимальное увеличение составляет 1:3,9 (f=300 мм, MFD=1,5 м).

## МЕРЫ ПРЕДОСТОРОЖНОСТИ ПРИ СЪЕМКЕ

- При разработке оптической схемы объектива Di принимались во внимание различные особенности цифровых зеркальных фотокамер. Однако, вследствие различных конфигураций цифровых зеркальных фотокамер, даже если точность автофокусировки находится в пределах спецификаций, точка фокуса может смещаться немного вперед или назад относительно оптимальной точки, что обусловлено различными условиями съемки с использованием автофокусировки.
- При использовании встроенной в фотокамеру вспышки могут наблюдаться такие побочные явления съемки, как падение освещенности в углах или виньетирование в нижней части изображения, особенно в диапазоне макросъемки. Они обусловлены ограниченностью зоны освещения в фокальном диапазоне встроенной вспышки и/или положением вспышки относительно корпуса объектива или бленды объектива, которые могут отбрасывать тени в зону съемки. Пользуйтесь встроенной вспышкой, только когда бленда снята. Даже когда вы снимаете со вспышкой со снятой блендой, настоятельно рекомендуем применять подходящие отдельные вспышки, предоставляемые производителем фотокамеры. За дополнительными подробностями, пожалуйста, обратитесь к главе «встроенная вспышка» в руководстве по эксплуатации вашей фотокамеры.
- При использовании объектива в фокальном диапазоне телефото, пожалуйста, избегайте сотрясения фотокамеры. Эффективным способом избежать дрожания изображения является использование высоких значений чувствительности ISO. Также хороший эффект даёт применение штатива или монопода.
- Когда объектив переключен в режим AF, внешнее воздействие на кольцо фокусировки может вызвать серьезное повреждение механизма объектива.
- Фотокамеры некоторых моделей могут показывать максимальное и минимальное значение диафрагмы из соответствующих значений объектива. Это зависит от конструкции фотокамеры и не является признаком неисправности.
- На этом объективе нет линии разметки для фокусировки в инфракрасном диапазоне.
- Объектив A17NII механически несовместим с телеконвертерами. Когда к A17NII присоединяется телеконвертер, функция AF не работает.

## ЧТОБЫ ОБЪЕКТИВ СЛУЖИЛ ДОЛГО И БЕЗ ПРОБЛЕМ

- Старайтесь не прикасаться к стеклянным элементам. Для удаления пыли с поверхности линз используйте специальную салфетку для оптики или грушу для сдувания. Если вы не пользуетесь объективом, обязательно надените на него защитную крышку.
- Для удаления отпечатков пальцев или грязи с поверхности линз объектива применяйте салфетку для чистки оптики, смоченную каплей чистящего раствора. Протрите круговым движением от центра к краям.
- Применяйте силиконовые салфетки только для очистки корпуса объектива.
- Плесень является врагом объектива. Очищайте объектив после съемки в любом влажном месте. Храните объектив в чистом, прохладном и сухом месте. Помещая объектив на хранение в футляр, положите в него поглотитель влаги, например, силикагель, и время от времени заменяйте его. Если вы заметите в своем объективе плесень, обратитесь в сертифицированную мастерскую по ремонту или в ближайший фотомагазин.
- Не прикасайтесь к контактам в соединении между объективом и фотокамерой, поскольку пыль, грязь и т.п. могут вызывать нарушение контакта между объективом и фотокамерой.
- При использовании вашей аппаратуры [фотокамеры и объективов] в среде с экстремальными изменениями температуры обязательно помещайте аппаратуру на некоторое время в кейс или пластиковый мешок, чтобы температура оборудования могла измениться постепенно. Это уменьшит вероятность неполадок.