

SOUNDMAX

SM-CMMD6511G

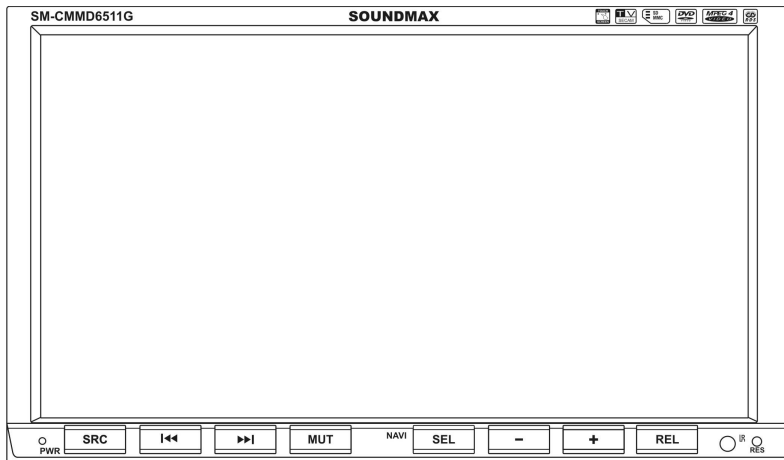
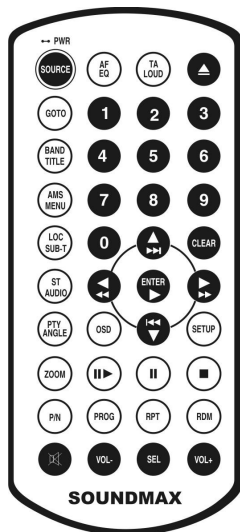

2 DIN DVD/CD/MP3 RECEIVER with built-in 7" TFT display and TV
Instruction manual

2 DIN **МУЛЬТИМЕДИЙНЫЙ** DVD/CD/MP3-**РЕСИВЕР**
со встроенным 7" TFT-дисплеем и ТВ-тюнером
Руководство по эксплуатации

Уважаемый покупатель!

Благодарим Вас за покупку нашего изделия. Для обеспечения безопасности рекомендуется тщательно изучить настоящее руководство перед подключением, эксплуатацией и/или регулировкой изделия и сохранять руководство для использования в будущем.

Содержание

Содержание	35
Меры предосторожности.....	36
Комплект поставки	37
Установка/подключение	38
Элементы управления	43
Общие операции	46
Настройка системы	49
Операции с радио.....	52
Операции с ТВ-тюнером	56
Операции в режиме AUX.....	57
Операции с дисками/USB-накопителями/картами памяти.....	58
Меню настройки DVD	64
Обращение с дисками	68
Руководство по устранению неисправностей	69
Технические характеристики	71

Меры предосторожности

- Внимательно изучите данное руководство, чтобы ознакомиться с устройством.
- Держите данное руководство под рукой в качестве справочника по правилам эксплуатации и мерам предосторожности. Не допускайте к использованию устройства посторонних лиц, не ознакомившихся и не усвоивших данные инструкции по эксплуатации.
ЛАЗЕРНЫЙ ПРОДУКТ КЛАССА 1
- Данное устройство оснащено лазерным диодом класса выше 1. Лазерные лучи, исходящие из блока оптической головки считывания информации с компакт-диска, опасны для глаз. В целях обеспечения полной безопасности не снимайте какие-либо крышки и не пытайтесь проникнуть внутрь устройства. Ремонт должен выполняться только квалифицированным специалистом.
- Не допускайте попадания жидкости на устройство. Это может повлечь поражение электрическим током. Кроме того, попадание жидкости или пыли в устройство может стать причиной его выхода из строя, перегрева и появления дыма. Оберегайте устройство от воздействия влаги.
- Убедитесь, что внутрь устройства не попали посторонние предметы. Они могут вызвать сбой в работе или стать причиной возгорания или поражения лазерным лучом.
- Началом эксплуатации устройства считается момент его установки в автомобиль. Перед началом использования устройства в зимний период рекомендуется прогреть салон автомобиля в течение 20 минут или до достижения эксплуатационного диапазона температуры устройства.
- Использование устройства при температуре, выходящей за рамки эксплуатационного диапазона температур, значительно снижает ресурс работы экрана и других компонентов устройства и может привести к выходу устройства из строя.
- При установке и подключении устройства отключите отрицательную клемму аккумулятора автомобиля.
- Устройство разработано таким образом, чтобы отрицательный вывод аккумулятора был подключен к корпусу транспортного средства. Пожалуйста, убедитесь в этом перед установкой.
- При замене предохранителя, убедитесь, что вы устанавливаете предохранитель с тем же номиналом. Используя предохранитель с повышенным значением тока, можно причинить значительные повреждения устройству.

- Не позволяйте проводам динамиков соприкасаться друг с другом или с корпусом автомобиля после включения устройства. В противном случае усилитель может быть перегружен или выйти из строя.
- Убедитесь, что источник питания и антенна отключены, если Вы не будете пользоваться устройством в течение длительного времени или во время грозы.
- Убедитесь, что источник питания отключен, если обнаружена неправильная работа устройства, устройство издает нехарактерные звуки, запах, выделяет дым или внутрь его попала жидкость. В этих случаях необходим квалифицированный технический осмотр устройства.
- Не устанавливайте уровень громкости, заглушающий внешние звуки дорожной обстановки и сигналы специального автотранспорта.
- При неполадках в работе устройства свяжитесь с торговым представителем или с ближайшим сервисным пунктом.

Комплект поставки

1. Ресивер	1 шт
2. Пульт дистанционного управления (ПДУ)	1 шт
3. Удлинительный USB-кабель (опция)	1 шт
4. ISO-коннектор	1 шт
5. Детали для установки:	
Монтажный кожух	1 шт
Декоративная рамка	1 шт
Ключи-съемники	2 шт
Металлическая пластина	1 шт
Винт М5х5	4 шт
Винт М5х20	5 шт
Задний крепежный болт	1 шт
Резиновый предохранитель	1 шт
6. Информация для потребителя	1 шт
7. Гарантийный талон	1 шт
8. Руководство по эксплуатации	1 шт

Установка/подключение

Метод 1: Установка «спереди»

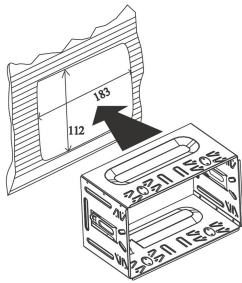

1. Вставьте монтажный кожух в приборную панель.

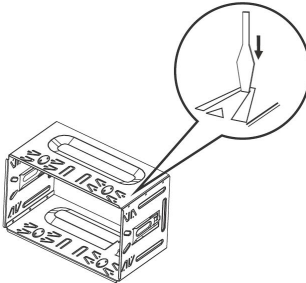

2. Отогните нужные зубцы для более прочной фиксации.

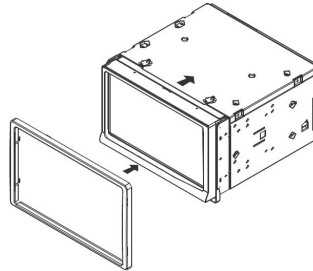

3. Вставьте устройство в кожух и установите на него декоративную рамку.

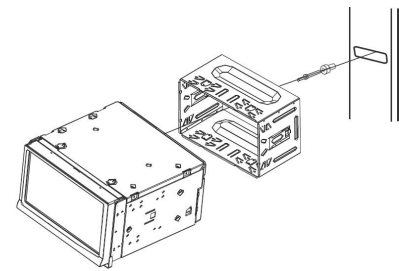

4. Для поддержки устройства зафиксируйте заднюю панель устройства с помощью заднего болта.

Метод установки 2: с помощью боковых отверстий для винтов.

Выберите положение, при котором отверстия на штатных кронштейнах автомобиля будут совпадать с боковыми отверстиями для винтов на данном устройстве. С помощью винтов, входящих в комплект поставки, прикрепите кронштейны к корпусу устройства.

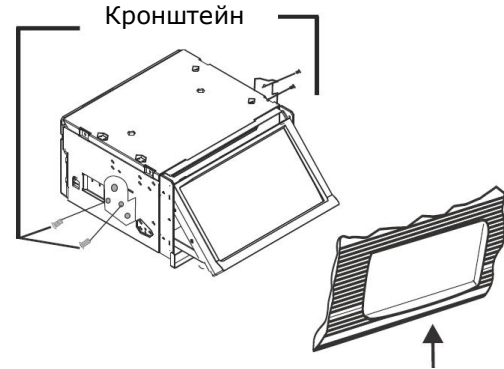

Приборная панель

Извлечение устройства

1. Снимите декоративную рамку.

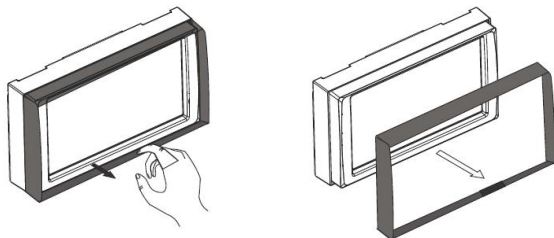

2. Вставьте ключи-съёмники, входящие в комплект поставки, по бокам устройства (как показано на рисунке) до щелчка. Затем потяните ключи на себя, чтобы извлечь устройство.



Схема электрических соединений



Использование разъема ISO

1. Если в Вашем автомобиле есть разъем ISO, произведите подключение, как показано на рисунке.
2. Для подключений без разъемов ISO внимательно проверьте все провода перед подключением, неправильное подключение может привести к повреждениям изделия. Обрежьте разъем, подключите цветные головки разъема к шнуру питания батареи в соответствии с приведенной таблицей.

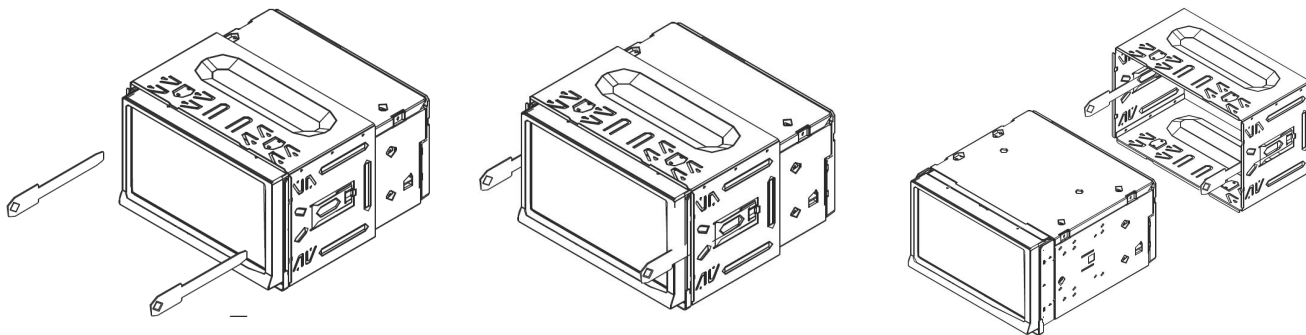
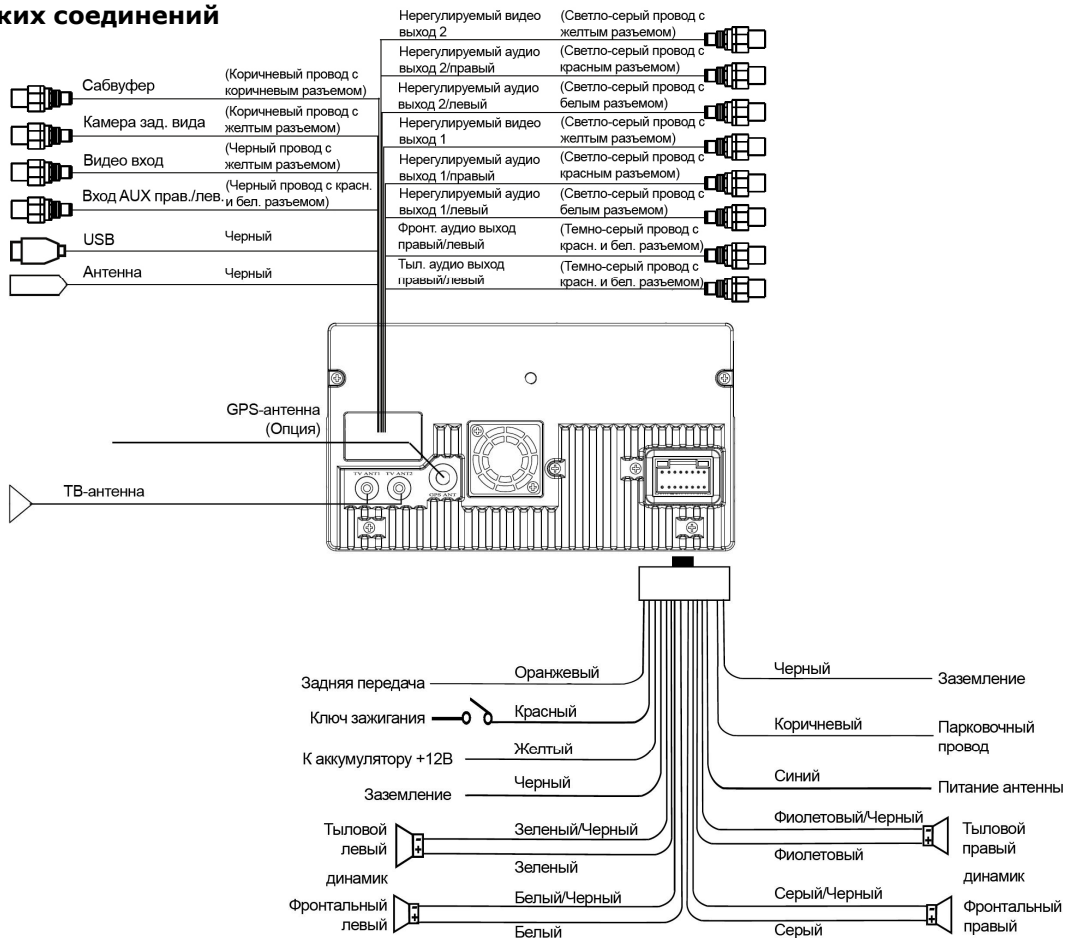
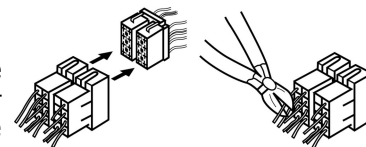

Номер	Функция	
	Разъем А	Разъем В
1	-	Тыл. прав. динамик (+) - Фиолетовый
2	-	Тыл. прав. динамик (-) - Фиолет./Черный
3	-	Фронт прав. динамик (+) - Серый
4	Питание +12В/Желтый	Фронт прав. динамик (-) - Серый/Черный
5	Питание антенны/усилит. - Синий	Фронт лев. динамик (+) - Белый
6	-	Фронт. лев. динамик (-) - Белый/Черный
7	Зажигание/Красный	Тыл. лев. динамик (+) - Зеленый
8	Заземление/Черный	Тыл. лев. динамик (-) - Зеленый/Черный

Примечание: Провод питания антенны предназначен для подачи питания на антенну и для удаленного управления дополнительным усилителем.

Подключение парковочного провода

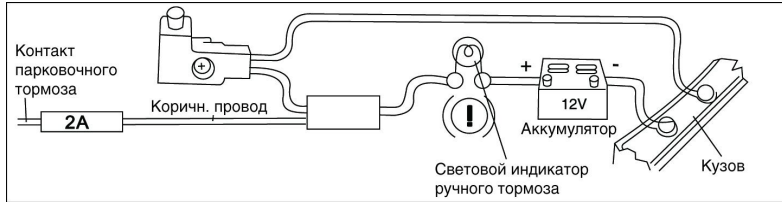

Если парковочный провод подсоединен к ручному тормозу, наличие видеоизображения на дисплее будет зависеть от движения автомобиля, настроек системы и подключенных источников видео. При движении автомобиля вперед при воспроизведении видеодиска на дисплее отобразится предупредительная надпись “Attention! You cannot use this function while driving” (“Внимание! Использование этой функции невозможно во время вождения”), картинка будет отсутствовать; это позволит водителю не отвлекаться от управления автомобилем.

Подключение провода фонаря заднего хода (для работы камеры заднего вида)

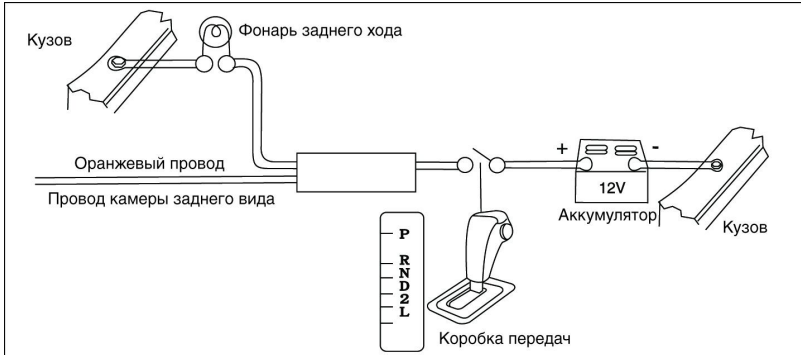

Если подключена камера заднего вида, при движении автомобиля задним ходом устройство автоматически переключится в режим камеры заднего вида. При окончании движения задним ходом устройство вернется в исходный режим.

Элементы управления

Передняя панель

1. Кнопка PWR/SRC
2. Кнопки PREVIOUS/NEXT
3. Кнопка MUT
4. TFT-дисплей
5. Кнопка NAVI/SEL (опция)
6. Кнопки +/-
7. Кнопка REL
8. ИК-сенсор
9. Кнопка RES (отверстие)

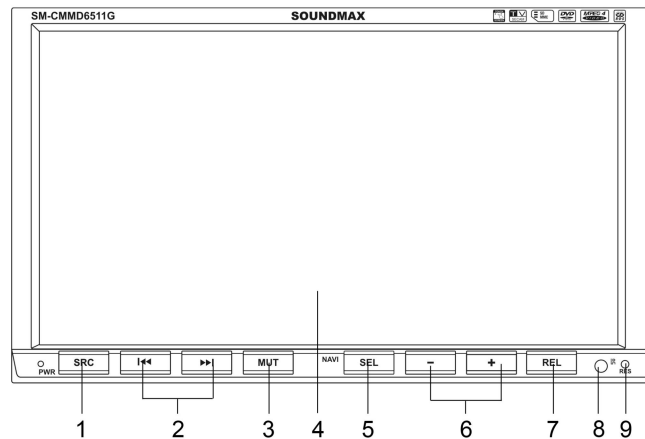

Внутренняя панель

1. Кнопка Eject (извлечение диска)
2. Slot для карты памяти
3. Slot для дисков
4. Slot для навигационной карты памяти (опция)

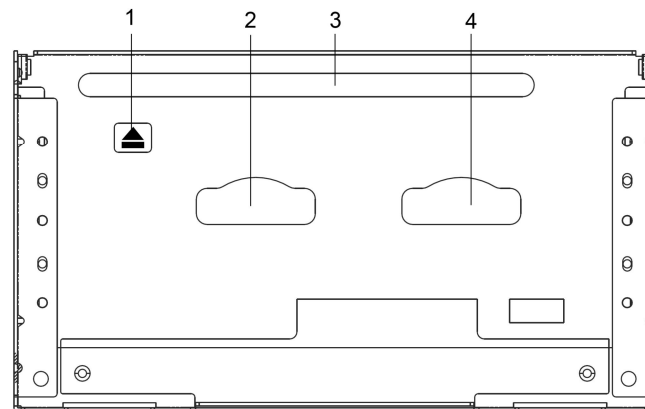

Пульт дистанционного управления (ПДУ)

1. Кнопка AF/EQ
2. Кнопка PWR/SOURCE
3. Кнопка GOTO
4. Кнопка BAND/TITLE
5. Кнопка AMS/MENU
6. Кнопка LOC/SUB-T
7. Кнопка ST/AUDIO
8. Кнопка PTY/ANGLE
9. Кнопка OSD
10. Кнопка ZOOM
11. Кнопка SLOW
12. Кнопка P/N
13. Кнопка PROG
14. Кнопка MUTE
15. Кнопка VOL-
16. Кнопка TA/LOUD
17. Кнопка EJECT
18. Кнопки с цифрами
19. Кнопка курсора ВВЕРХ/кнопка NEXT
20. Кнопка CLEAR
21. Кнопка курсора ВЛЕВО/кнопка REWIND
22. Кнопка курсора ВПРАВО/кнопка FORWARD
23. Кнопка ENTER/PLAY button
24. Кнопка SETUP
25. Кнопка курсора ВНИЗ/кнопка PREVIOUS
26. Кнопка STOP
27. Кнопка PAUSE
28. Кнопка RDM
29. Кнопка RPT
30. Кнопка VOL+
31. Кнопка SEL

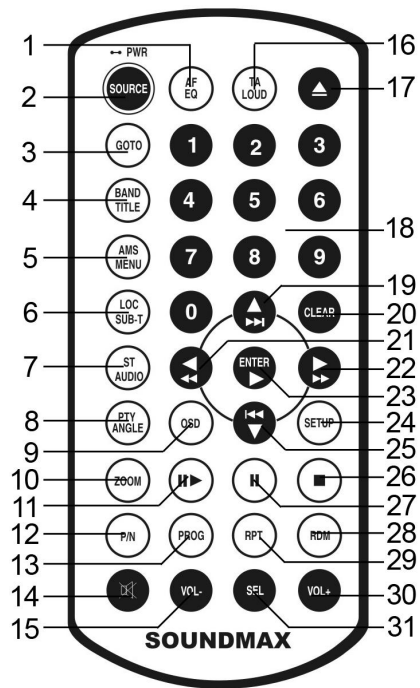

Замена батарей

1. Откройте отсек для батарей в направлении, указанном стрелкой.
2. Замените старую батарею на новую (CR 2025 3V), соблюдая полярность. Установите отсек для батарей в корпус пульта.

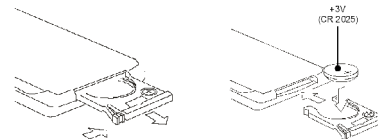

Примечание:

- Не позволяйте детям играть с батареями.
- Неправильное использование батарей может стать причиной перегрева и разрушения корпуса, что в свою очередь ведет к пожару.
- Утечка батарей может сделать причиной повреждения пульта управления (Срок работы батарей – 6 месяцев при эксплуатации в обычных условиях при комнатной температуре).
- Не замыкайте батареи. Не бросайте батареи в огонь.
- При использовании ПДУ направляйте его на инфракрасный сенсор передней панели устройства.

Общие операции

Сенсорный дисплей

Данное устройство оснащено сенсорным дисплеем, позволяющим выполнять многие операции путем прикосновения к сенсорным кнопкам дисплея.

Сброс всех настроек устройства

Включая устройство в первый раз или после замены батареи, Вы должны переустановить его. Нажмите кнопку RES на передней панели острым предметом (например, шариковой ручкой); будут установлены заводские настройки.

Примечание: При нарушении функционирования дисплея Вы можете нажать кнопку RES для сброса пользовательских настроек.

Включение/выключение устройства

Нажмите кнопку PWR/SOURCE на ПДУ или кнопку PWR/SRC на панели, чтобы включить питание устройства. Нажмите и удерживайте эту кнопку для отключения питания устройства.

Открытие монитора

Нажмите кнопку REL на панели или кнопку EJECT на ПДУ, чтобы открыть монитор. Нажмите эту кнопку еще раз для возврата монитора в исходное положение.

Регулирование угла наклона монитора

Вы можете отрегулировать угол наклона монитора. Нажмите и удерживайте кнопку REL до отображения на дисплее слова ANGLE («угол»). Нажимайте кнопку + на панели для отклонения монитора вперед; нажимайте кнопку - на панели для отклонения монитора назад.

Примечание: Не пытайтесь наклонять монитор вручную, иначе Вы можете повредить устройство.

Ночной режим

Нажмите и удерживайте кнопку MUT на панели для активации ночного режима работы дисплея. Нажмите эту кнопку повторно для переключения в нормальный режим.

Регулирование громкости

Для регулирования уровня громкости нажимайте кнопки VOL+/VOL- на ПДУ или кнопки +/- на передней панели.

Регулировка параметров звука

Нажмите кнопку SEL на ПДУ или кнопку NAVI/SEL на панели, чтобы выбрать нужный параметр в следующем порядке: VOL (громкость) => BALAN (баланс между левым и правым каналами) => FADE (баланс между фронтальными и тыловыми динамиками) => BASS (низкие частоты) => TREBL (высокие частоты) => SUBWF (сабвуфер). После выбора нужного параметра нажимайте кнопки VOL+/VOL- на ПДУ или кнопки +/- на панели, чтобы отрегулировать выбранный параметр.

Отключение звука

Нажмите кнопку MUTE на ПДУ или кнопку MUT на панели для отключения звука. На дисплее отобразится соответствующий символ. Для включения звука повторно нажмите эту кнопку или регулируйте громкость.

Настройка эквалайзера

При прослушивании музыки Вы можете с помощью кнопки AF/EQ на ПДУ выбрать соответствующий предустановленный режим для получения звучания, соответствующего прослушиваемому стилю музыки. Нажимайте и удерживайте эту кнопку для переключения между режимами в следующем порядке: POP => CLAS => ROCK => OFF (выкл.). Установка по умолчанию – OFF.

Тонкомпенсация

Нажмите и удерживайте кнопку TA/LOUD на ПДУ, чтобы активировать функцию тонкомпенсации. Качество звучания улучшится за счет повышения уровня низких частот. Нажмите кнопку еще раз,

чтобы отключить функцию.

Выбор режима работы

Нажимайте кнопку PWR/SOURCE на ПДУ или кнопку PWR/SRC на панели для выбора режима работы устройства: Радио => Диск => Карта памяти => ТВ-тюнер => AUX => USB. Либо в любом режиме нажмите на сенсорную кнопку SRC для перехода в Основное меню. В Основном меню нажмите на сенсорную кнопку нужного режима.

Примечание: Режимы Диск, Карта памяти и USB доступны, только когда соответствующий носитель установлен в устройство. Режим, название которого в меню написано голубым шрифтом, не поддерживается данным устройством. Режим NAVI (GPS-навигация) является опциональным и также может быть выбран путем нажатия и удержания кнопки NAVI/SEL на передней панели устройства (для работы режима навигации необходимо вставить карту памяти с навигационной программой в слот для навигационной карты памяти, расположенный на внутренней панели устройства).

Удаление введенного символа



При вводе неверного символа нажмите кнопку CLEAR на ПДУ для удаления этого символа.

Настройка системы

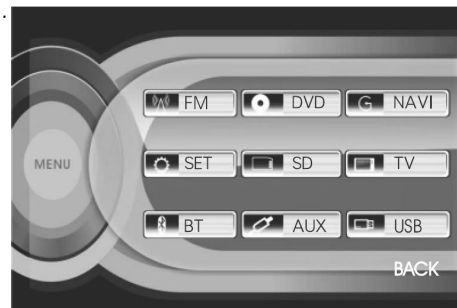

При включении устройства на дисплее отобразится Основное меню. Нажмите кнопку SETUP на ПДУ или нажмите и удерживайте кнопку MENU/SEL на панели, либо нажмите на сенсорную кнопку SET на дисплее для входа в Меню настройки системы. Меню настройки системы содержит опции VIDEO, AUDIO, SOURCE и SYSTEM. Нажмите на сенсорную кнопку нужной опции для входа в подменю соответствующих настроек.



Настройки видео (VIDEO)

В данном подменю Вы можете отрегулировать контрастность (CONTRAST), цветность (COLOR), оттенок (TINT), яркость (BRIGHT) и четкость (PICTURE). Нажмите на сенсорную кнопку соответствующего параметра, затем нажимайте сенсорные кнопки  и , чтобы отрегулировать выбранный параметр. После выполнения настройки не выполняйте никаких операций в течение нескольких секунд. Чтобы сохранить выполненные настройки, нажмите сенсорную кнопку SAVE. Чтобы сбросить настройки, нажмите сенсорную кнопку RESET. Для выхода из меню нажмите сенсорную кнопку EXIT.

Настройки звука (AUDIO)

В данном подменю Вы можете отрегулировать громкость (VOLUME), баланс между правым и левым каналами (BALANCE), баланс между фронтальными и тыловыми каналами (fader), сабвуфер (SUBWOOF), низкие частоты (BASS), высокие частоты (TREBLE). Нажмите на сенсорную кнопку соответствующего параметра, затем нажимайте сенсорные кнопки  и , чтобы отрегулировать выбранный параметр. После выполнения настройки не выполняйте никаких операций в течение нескольких секунд. Для выхода из меню нажмите сенсорную кнопку EXIT.

Настройка источника (SOURCE)

В данном подменю Вы можете включить (ON) или отключить (OFF) следующие источники сигнала: AUX, TV (ТВ-тюнер), BT, SD (карта памяти), NAVI (опция) или USB. Для этого нажмите сенсорную кнопку нужного источника. Источник BT данной моделью не поддерживается.

Настройки системы (SYSTEM)

В данном меню вы можете настроить ряд общих параметров функционирования системы. Нажмите сенсорную кнопку нужного параметра для вызова меню опций, затем нажмите на нужную опцию на сенсорном дисплее. Нажимайте кнопки со стрелками с правой стороны сенсорного экрана для отображения предыдущей/следующей страницы меню.

- CLOCK SYS (режим часов): Переключение на 12- или 24-часовой режим отображения времени.
- KEY BEEP (звуковой сигнал): Включение (ON) или отключение (OFF) звукового сигнала, сопровождающего нажатия кнопок.
- MONI FLEX - не активен для данной модели.
- REVER POLA (обратная полярность): В данном меню Вы можете изменять полярность. При движении на автомобиле задним ходом значение сигнала равно +12 V, нажмите кнопку BATTERY на дисплее. Если значение сигнала равно 0 V, нажмите кнопку GROUND на дисплее.
- LAMP SEL (подсветка): Вы можете включить (ON) или отключить (OFF) подсветку кнопок передней панели устройства.
- AMS FULLUP (Настройка режимов AMS): В данном меню Вы можете настроить режимы AMS. При выборе ON (вкл) набор предустановленных станций полный и добавление новых станций невозможно. Выберите OFF (выкл) для возможности продолжения поиска.
- LOCAL AREA (местная зона): Вы можете выбрать EUROPE, USA или OIRT для быстрого поиска станций в текущей зоне.
- LOCAL (местные): В данном меню Вы можете осуществить поиск местных радиостанций; при выборе ON (вкл) устройство будет принимать местные радиостанции с сильным сигналом; при выборе OFF (выкл) будут приниматься иногородние радиостанции со слабым сигналом.
- GOTO FREQ (выбор частоты): При выборе ON (вкл), Вы можете использовать кнопку GOTO на ПДУ для выбора частоты радиостанции непосредственно в режиме радио.

- RT Scroll (Скорость прокрутки): Вы можете выбрать следующие скорости прокрутки RDS-информации: SLOW (медленно), NORMAL (норма) или FAST (быстро).
- TA Volume (Громкость TA): Вы можете выбрать следующие уровни громкости: LOW (тихо), NORMAL (норма) или HIGH (громко).
- Region (Регион): Чтобы установить регион поиска AF, установка по умолчанию ON (вкл).
- ADJ SCREEN (калибровка экрана): После выбора данной опции в левом верхнем углу дисплея появится зеленый крестик и надпись: "Please press the button" («Пожалуйста, нажмите»). Нажмите на крестик, после чего он переместится в другой угол. Нажмите на него еще раз; крестик переместится в третью позицию. После того, как Вы нажмете на него еще раз, он переместится в четвертый угол. После четвертого нажатия на дисплее отобразится надпись "Adjust successful" («Настройка выполнена успешно»). Данная процедура необходима в некоторых случаях при появлении сбоев в работе сенсорного дисплея.
- CLOCK ADJ (установка времени): В данном подменю Вы можете настроить часы. Нажимайте сенсорные кнопки-стрелки ВПРАВО/ВЛЕВО, чтобы выбрать часы, минуты или секунды. Нажимайте сенсорные кнопки-стрелки ВВЕРХ/ВНИЗ, чтобы установить значение часов, минут или секунд.

Операции с радио

Пользовательский интерфейс режима радио

Когда устройство находится в режиме радио, на дисплее отображается следующий интерфейс:

1. Индикатор текущего диапазона.
2. Кнопка AMS. Нажмите для сканирования текущего диапазона. Нажмите и удерживайте для автоматической настройки станций.
3. Кнопка BAND. Нажимайте для выбора диапазона.
4. Номер текущей сохраненной станции.
5. Индикатор текущей радио частоты.
6. 6 сохраненных станций текущего диапазона. Нажмите на станцию для ее вызова. Нажмите и удерживайте, чтобы сохранить текущую частоту в данной ячейке памяти.
7. Кнопка RDS. Нажмите для входа в меню RDS.
8. Кнопка SRC. Нажмите для входа в Основное меню.
9. Кнопки SEEK+/- . Нажимайте для пошагового изменения частоты. Нажмите и удерживайте для автопоиска частоты.

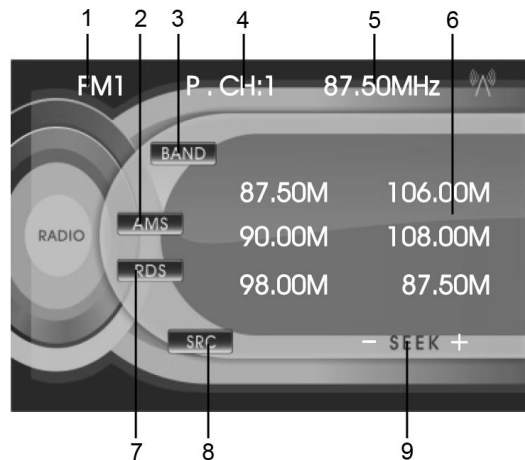

Переключение диапазонов.

В режиме радио нажимайте кнопку BAND/TITLE на ПДУ для переключения диапазонов в следующем порядке: FM1 - FM2 - FM3 – FM4 - AM1 - AM2.

Ручной/автоматический поиск каналов

- **Ручной поиск каналов:** Нажимайте кнопки REWIND/FORWARD на ПДУ для переключения станций вниз или вверх по диапазону.

- **Автоматический поиск каналов:** Нажмите и удерживайте кнопки REWIND/FORWARD на ПДУ, устройство выполнит автоматический поиск станций в направлении к низшей или высшей частоте диапазона соответственно и при обнаружении станции начнет ее вещание.

Местные/удаленные станции

В режиме радио нажмите кнопку LOC/SUB-T на ПДУ, чтобы выбрать прием станций либо с сильным, либо со слабым сигналом. На дисплее появится надпись LOC; устройство будет принимать только местные радиостанции с сильным сигналом. При отключении этого режима устройство будет принимать как местные, так и удаленные радиостанции.

Примечание: Эта функция недоступна в диапазоне AM.

Выбор сохраненной станции

В режиме радио, нажимайте кнопки NEXT/PREVIOUS для выбора предыдущей или следующей сохраненной станцией.

Моно/стерео прием сигнала

В режиме радио нажмите кнопку ST/AUDIO на ПДУ для переключения между моно и стерео режимами. При переключении на режим моно появляется надпись MONO. При активном режиме стерео эта надпись не отображается. Если принимаемый сигнал слабый, активируйте режим моно для улучшения качества приема сигнала.

Примечание: Данная функция доступна только в режиме FM.

Автоматическое сканирование/запоминание станций

В режиме радио нажмите кнопку AMS/MENU на ПДУ или кнопку AMS на дисплее; устройство будет в течение нескольких секунд сканировать каждую станцию, сохраненную под цифровыми кнопками (1 – 6).

Вы можете нажать соответствующую цифровую кнопку, кнопку AMS/MENU на ПДУ или кнопку AMS на дисплее, когда сканируется нужная станция. Устройство начнет вещать эту станцию.

При нажатии и удерживании более 2 секунд кнопки AMS/MENU на ПДУ или кнопки AMS на мониторе, автоматически активируется функция автосохранения. Устройство автоматически находит и сохраняет станцию под одной из цифровых кнопок (1 – 6).

Для сохранения станции нажмите и удерживайте более 2 секунд цифровую кнопку при прослушивании станции.

Примечание: Устройство может сохранить до 6 станций в каждом диапазоне.

Отображение на дисплее

В режиме радио нажмите кнопку OSD на ПДУ для отображения часов.

Переход к частоте

Нажмите кнопку GOTO, на дисплее отобразится надпись FREQ. Нажимайте цифровые кнопки, чтобы ввести номер нужной частоты. Устройство перейдет к введенной частоте.

Примечание: данная функция доступна, только если опция GOTO FREQ активирована (ON) в Меню настроек.

Сервис RDS

Сервис RDS (Система радио данных) доступен не во всех регионах. Имейте в виду, что если услуга RDS недоступна в Вашем регионе, то данная функция не будет работать.

Сенсорный пользовательский интерфейс меню RDS

1. Когда функцияPTY активна (ON), нажмите на эту кнопку для поиска программы выбранного типа.
2. КнопкаPTY. Нажмите для включения (ON) или отключения (OFF).
3. Кнопки-стрелки ВВЕРХ/ВНИЗ. Нажимайте для выбора типа программы.
4. Кнопка TA. Нажмите для включения (ON)/выключения (OFF) функции TA.
5. Кнопка AF. Нажмите для включения (ON)/выключения (OFF) функции AF.
6. Кнопки SEEK+/- . Нажимайте для автоматического поиска.

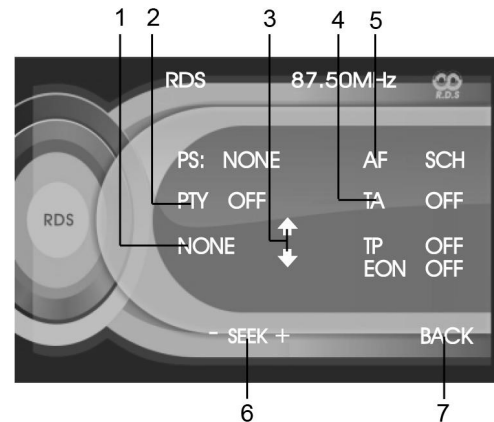

7. Кнопка BACK: Нажмите для перехода к интерфейсу режима радио.

Альтернативные частоты

Нажмите кнопку AF/EQ для активации функции AF. При слабом сигнале функция альтернативных частот позволяет приемнику настраиваться на другие станции с тем же идентификационным кодом, что и текущая станция, но с более сильным сигналом. При этом вместо частоты на дисплее появится название станции.

Примечание: Индикатор AF на дисплее активен, если идет прием данных RDS. Если в Вашем регионе услуги RDS недоступны, отключите режим AF.

Функция TA (Traffic Alarm)

Нажмите кнопку TA/LOUD для активации функции Traffic alarm. При включении функции AF, «ТА» отображается на дисплее. Если информация TP отсутствует, устройство выполнит автоматический поиск TP-станции.

Надпись «ТА» зеленого цвета при приеме сигнала станции; при отсутствии сигнала она желтая.

При транслировании информации TA уровень громкости будет автоматически настроен на уровень, поддерживаемый режимом TA.

При включении других режимов (напр., DVD, AUX), если передается информация TA, режим автоматически переключится на RDS. Устройство автоматически вернется к предыдущему режиму, когда трансляция информации TA закончится.

Тип программы

Нажмите кнопку PTY/ANGLE на ПДУ для активации функции PTY.

При включении функции PTY, на дисплее появится надпись PTY ON; Вы можете использовать кнопки курсора ВВЕРХ/ВНИЗ для выбора типа программы. На дисплее отобразится надпись PTY SEARCH. Если функция PTY отключена, на дисплее появится надпись PTY OFF, поиск прекратится.

Операции с ТВ-тюнером

Сенсорное меню режима ТВ-тюнера

При выборе режима ТВ-тюнера на дисплее будет отображаться следующий пользовательский интерфейс:

1. Номер сохраненного канала.
2. Кнопки с цифрами. Для выбора сохраненного канала под номером от 1 до 9 нажмите соответствующую кнопку на дисплее. Нажмите кнопку --, затем нужные кнопки с цифрами для выбора канала под номером от 10.
3. Текущая частота диапазона.
4. Кнопка STEP. Нажимайте для регулирования качества изображения.
5. Кнопка ANT. Нажмите для активации правой или левой антенны.
6. Кнопка SET. Нажмите для вызова следующего меню: SOUND (звук). Выберите систему звука M/N, B/G, D/K. BAND (диапазон). Выберите диапазон V-I, V-H, UHF. MODE (режим). Выберите систему цветности: SECAM/NTSC/PAL. MANU+/MANU-: нажимайте для пошагового изменения текущей частоты. AUTO: Нажмите для автоматического поиска каналов.
7. Кнопки CH-/CH+. Нажимайте для перехода к предыдущему/следующему каналу.
8. Нажмите для возврата к Основному меню.

Примечание: Чтобы скрыть пользовательский интерфейс ТВ-режима, прикоснитесь к дисплею в любом месте, где отсутствуют сенсорные кнопки управления. Для вызова интерфейса прикоснитесь к дисплею в любом месте.

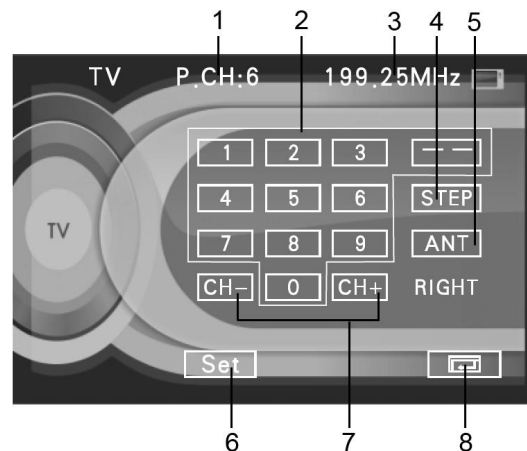

Выбор ТВ-канала

Нажмите кнопки PREVIOUS/NEXT для выбора предыдущего/следующего сохраненного канала. Нажмите кнопку с цифрой 1 - 9 для непосредственного выбора нужного канала. Для выбора канала под номером более 9 нажмите кнопку GOTO на ПДУ, затем нужные кнопки с цифрами.

Поиск частоты

Нажимайте кнопки REWIND/FORWARD на ПДУ для пошагового изменения текущей частоты. Нажмите и удерживайте одну из этих кнопок для автоматического поиска нужной частоты.

Автоматический поиск каналов

Нажмите кнопку AMS/MENU на ПДУ для автоматического поиска доступных телеканалов.

Операции в режиме AUX

При активации режима AUX на дисплее отображается следующий пользовательский интерфейс:

Нажмите на сенсорную кнопку AV SET для перехода к меню настроек AUX. В данном меню Вы можете отрегулировать следующие параметры:

1. AUDIO ADJUST (настройка звука)
2. VIDEO ADJUST (настройка изображения)
3. VIDEO FORMAT (формат видео): (Auto 1 – PAL, NTSC, SECAM; Auto 2 – P-M, P-N).



Операции с дисками/USB-накопителями/картами памяти

Загрузка/извлечение диска

Нажмите кнопку REL на панели или кнопку EJECT на ПДУ RC, чтобы открыть переднюю панель. Вставьте диск в слот для дисков. Устройство автоматически переключится в режим DVD. После загрузки диска автоматически начнется его воспроизведение.

Откройте переднюю панель и нажмите кнопку EJECT, чтобы извлечь диск из устройства.

Сенсорное управление воспроизведением дисков DVD/VCD/MP4

При воспроизведении диска DVD/VCD/MP4, Вы можете нажимать на следующие области дисплея для управления воспроизведением:

1. Область ПРЕДЫДУЩИЙ (слева)/область СЛЕДУЮЩИЙ (справа) – переход к предыдущему/следующему треку/главе.
2. Область клавиатуры – нажмите для вызова сенсорной клавиатуры. С помощью кнопок с цифрами введите номер трека для воспроизведения.

Если во время воспроизведения Вы нажмете на нижнюю часть дисплея, отобразится сенсорная панель управления воспроизведением, включающая следующие кнопки и функции:



Воспроизведение/пауза



Стоп



Увеличение громкости



Уменьшение громкости

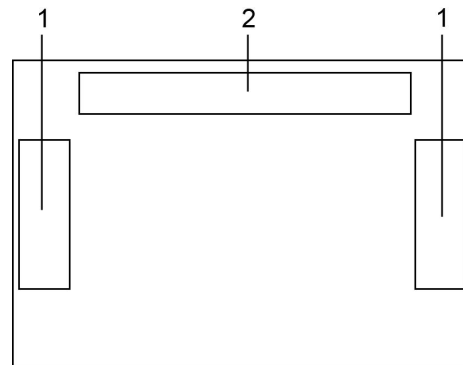



Меню настройки DVD



Выбор режима работы устройства

Сенсорное управление воспроизведением CD/MP3/USB/SD

При воспроизведении файла, содержащегося на диске CD/MP3/USB-накопителе/карте памяти SD, Вы можете нажимать на следующие элементы сенсорного дисплея для управления воспроизведением:

1. Индикатор типа диска/файла (не подлежит управлению)
2. Список файлов. Нажмите на нужный файл для его воспроизведения.
3. Область клавиатуры – нажмите для вызова сенсорной клавиатуры. С помощью кнопок с цифрами введите номер трека для воспроизведения.
4. Кнопки прокрутки списка
5. Кнопка PLAY/PAUSE (воспроизведение/пауза)
6. Кнопка STOP (стоп)
7. Индикатор CARD (карты памяти)/USB (не подлежит управлению)
8. Кнопка PREVIOUS (предыдущий)
9. Кнопка SEL. Нажимайте для выбора параметра звука, который Вы хотите отрегулировать.
10. Кнопка NEXT (следующий)
11. Кнопки +/- . Нажимайте для увеличения/уменьшения уровня громкости.
12. Нажмите для перехода к Меню настройки DVD.
13. Выбор режима работы устройства

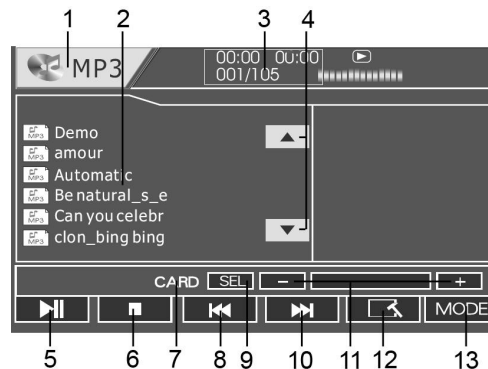

Загрузка/извлечение USB-накопителя/карты памяти

Подсоедините USB-накопитель к разъему USB на задней панели данного устройства. Устройство автоматически перейдет в режим USB и начнет считывание информации с накопителя. Чтобы извлечь USB-накопитель из устройства, переключите устройство в другой режим и отсоедините USB-накопитель от разъема USB.

Для подсоединения карты памяти к устройству откройте переднюю панель и вставьте карту памяти в соответствующий слот. Закройте переднюю панель. Устройство автоматически перейдет в режим карты памяти и начнет считывание информации с карты. Чтобы извлечь карту памяти из устройства, переключите устройство в другой режим, откройте переднюю панель и нажмите на карту, после чего извлеките ее из слота.

Примечание: USB: емкость: до 4 Гб.

SD/MMC: Для корректной работы устройства используйте лицензионные карты памяти известных производителей. Избегайте использования нелицензионных карт памяти. Емкость: до 4 Гб.

Выбор трека

Для DVD/MP3: Нажимайте кнопки PREVIOUS/NEXT для выбора предыдущей или следующей главы.

Для VCD/CD: Нажмите кнопку PREVIOUS для перехода к началу текущей главы. Нажмите и удерживайте кнопку PREVIOUS для перехода к предыдущей главе. Нажмите кнопку NEXT для перехода к следующей главе.

Пауза/остановка воспроизведения

Нажимайте кнопку PAUSE на ПДУ для приостановки или продолжения воспроизведения.

Нажмите кнопку STOP на ПДУ, чтобы остановить воспроизведение. Теперь при нажатии кнопки PAUSE или ENTER/PLAY воспроизведение начнется с того места, на котором оно было остановлено (данная функция недоступна для дисков CD/MP3). Нажмите кнопку STOP дважды для полной остановки воспроизведения. Теперь воспроизведение может быть возобновлено только с самого начала.

Перемотка вперед/назад

Нажимайте кнопки REWIND/FORWARD на ПДУ для перемотки назад/ вперед. При каждом нажатии скорость перемотки будет изменяться в следующем порядке: 2X => 4X => 8X => 16X => Норм.

Повторное воспроизведение

Нажимайте кнопку RPT на ПДУ для переключения между следующими режимами повтора:

Для DVD: Повтор главы => Повтор раздела => Отключение повтора.

Для VCD/MP4/CD/MP3: Повтор трека => Отключение повтора.

Случайное воспроизведение

Во время воспроизведения нажмите кнопку RDM для воспроизведения глав/треков в случайном порядке. Нажмите кнопку еще раз для возврата к нормальному воспроизведению.

Выбор системы ТВ

Нажимайте кнопку P/N на ПДУ для выбора системы ТВ: PAL, NTSC или Авто.

Замедленное воспроизведение

Нажимайте кнопку SLOW на ПДУ для замедленного воспроизведения в прямом или обратном направлении. При каждом нажатии скорость воспроизведения будет изменяться в следующем порядке:

Для DVD: 1/2 вперед => 1/4 вперед => 1/8 вперед => 1/2 назад => 1/4 назад => 1/8 назад => Норм.

Для VCD: 1/2 вперед => 1/4 вперед => 1/8 вперед => Норм.

Масштаб изображения

Нажимайте кнопку ZOOM на ПДУ для увеличения масштаба изображения в следующем порядке: 2X => 3X => 4X => Норм.

Отображение информации о воспроизведении

Нажимайте кнопку OSD на ПДУ для отображения различной информации о текущем воспроизведении (в т.ч. истекшее/оставшееся время раздела/главы/трек) в зависимости от типа используемого диска.

Параметры воспроизведения

Для DVD: Нажмите кнопку GOTO для перехода к меню параметров воспроизведения (раздел/глава /аудио/субтитры/выбор угла/время раздела/время главы/повтор/время дисп.). С помощью кнопок курсора ВВЕРХ/ВНИЗ выберите параметр и нажмите кнопку ENTER для перехода к его настройке. Затем с помощью

кнопку курсора ВЛЕВО/ВПРАВО и кнопку с цифрами настройте выбранный параметр. Воспроизведение будет продолжено с учетом введенных данных. Нажмите кнопку GOTO для выхода из меню.

Для VCD/CD: Нажмите кнопку GOTO для отображения "Диск:--:--". С помощью кнопок курсора введите время диска, с которого должно начаться воспроизведение. Нажмите кнопку GOTO еще раз для отображения "Дорожка:--:--". С помощью кнопок курсора введите время трека, с которого должно начаться воспроизведение. Воспроизведение будет продолжено с учетом введенных данных.

Для MP3: Нажмите кнопку GOTO для отображения "---". С помощью кнопок курсора введите номер нужного трека. Нажмите кнопку GOTO еще раз для отображения "--:--". С помощью кнопок курсора введите время трека, с которого должно начаться воспроизведение. Воспроизведение будет продолжено с учетом введенных данных.

Угол обзора

При воспроизведении DVD нажимайте кнопку PTY/ANGLE на ПДУ для выбора нужного угла просмотра эпизода. Данная функция доступна только для дисков, имеющих эпизоды, записанные под разными ракурсами.



Язык аудио

Нажимайте кнопку ST/AUDIO для выбора нужного языка аудио (для DVD, имеющих аудио на нескольких языках) или нужного аудиоканала (для VCD).

Язык субтитров

Во время воспроизведения DVD нажимайте кнопку LOC/SUB-T на ПДУ для выбора нужного языка субтитров. Данная функция доступна только для дисков, имеющих субтитры на нескольких языках.

Программирование воспроизведения

Нажмите кнопку PROG для отображения меню программирования. Затем с помощью кнопок с цифрами введите номера треков/глав (в зависимости от типа используемого диска) в нужном Вам порядке. Для выбора следующей страницы меню установите курсор на пункт  и нажмите кнопку ENTER/PLAY. Для выбора предыдущей страницы меню установите курсор на пункт  и нажмите кнопку ENTER/PLAY.

Установите курсор на пункт START и нажмите кнопку ENTER/PLAY для запуска воспроизведения в запрограммированном порядке. Установите курсор на пункт ВЫХОД и нажмите кнопку ENTER/PLAY для выхода из меню программирования.

ID3-теги

Если MP3 файл содержит информацию совместимого формата ID3 Tag, эта информация будет отображаться на дисплее.

Меню диска (для DVD)

1. Нажмите кнопку AMS/MENU на ПДУ для перехода к корневому меню диска; на дисплее будет отображен список всех глав. С помощью кнопок с цифрами выберите нужную главу и нажмите кнопку ENTER/PLAY для ее воспроизведения.
2. Нажмите кнопку BAND/TITLE для перехода к меню разделов. С помощью кнопок курсора выберите нужный раздел и нажмите кнопку ENTER/PLAY для его воспроизведения.

Меню настройки DVD

1. Нажмите на кнопку SETUP на ПДУ, чтобы войти в меню настройки системы.
2. С помощью кнопок курсора ВЛЕВО/ВПРАВО выберите страницу: Главная страница, Установка DOLBY, Дополнительные настройки, Выход.
3. Нажмите кнопку курсора ВНИЗ для перехода на выбранную страницу.
4. Используйте кнопки курсора ВВЕРХ/ВНИЗ для выбора опций, которые вы хотите настроить.
5. Нажмите курсора ВПРАВО для перехода к списку настроек. С помощью кнопок курсора ВВЕРХ/ВНИЗ выберите настройку и нажмите кнопку ENTER/PLAY или кнопку курсора ВЛЕВО для подтверждения и возврата к списку опций.
6. Для возврата к меню настройки нажмите кнопку курсора ВЛЕВО.
7. Нажмите кнопку SETUP повторно для выхода из меню настроек.

Главная страница

• ДИСПЛЕЙ

Формат 4:3 PS: Когда устройство подключено к обычному телевизору, широкоэкранный образ воспроизводится на всем экране, но часть его обрезается.

Формат 4:3 LB: Когда устройство подключено к обычному телевизору, широкоэкранный образ воспроизводится так, что сверху и снизу появляются черные полосы.

Широкий: Используйте этот пункт, если устройство подключено к широкоэкранному телевизору.

• УГОЛ

Некоторые фильмы на DVD дисках могут быть записаны с различными углами съемки – объект, сцена снимается при разных ракурсах камеры.

Если режим включен, при воспроизведении DVD диска, записанного под разными углами камеры, на экране отображается значок угла камеры.



- **ЯЗЫК МЕНЮ**

Выберите язык экранного меню.

- **РАЗДЕЛЫ**

Эта функция не работает, если диск не имеет субтитров. Установка по умолчанию - ВКЛ.

- **ЗАСТАВКА**

Если функция ЗАСТАВКА включена, устройство включено, и диск не воспроизводится в течение нескольких минут, то на экране появляется движущаяся заставка.

Установка DOLBY

- **ДВОЙНОЙ МОНО**

Выберите канал аудио сигнала:

Наст. стерео: выберите эту настройку, если хотите воспроизвести 5,1-канальный звук, при этом сигнал будет выходить из левого и правого динамиков.

Моно лев.: сигнал будет выходить только из левого динамика.

Моно прав.: сигнал будет выходить только из правого динамика.

Смеш. моно: моно сигнал воспроизводится через оба динамика.

- **ДИНАМИЧЕСКИЙ ДИАПАЗОН**

При выборе пункта FULL аудио сигнал будет без динамического сжатия.

При выборе OFF (ВЫКЛ.) аудио сигнал будет с максимальным значением динамического сжатия.

При помощи кнопок курсора ВВЕРХ/ВНИЗ настройте динамический диапазон. Такая регулировка позволяет выбрать необходимый формат сигнала, например, при тихом прослушивании.

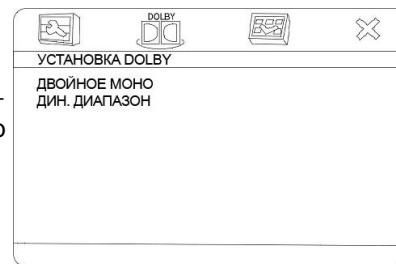

Дополнительные настройки

• РЕЖИМ ТВ

PAL: эта система используется в Китае, Европе, Гонконге и пр.

NTSC: эта система используется в США, Тайване, Японии и пр.

Авто: система ТВ автоматически переключается в соответствии с системой, в которой ведется вещание.

• УСТАНОВКИ ЯЗЫКА АУДИО, СУБТИТРОВ, МЕНЮ ДИСКА

Эти параметры могут быть изначально установлены в соответствии с Вашими предпочтениями.

Если установленные Вами параметры поддерживаются содержанием диска, то воспроизведение будет происходить с учетом Ваших настроек.

Иначе будут использоваться установки диска, заданные по умолчанию.

Вы также можете изменить язык аудио нажатием кнопки ST/AUDIO на ПДУ, язык субтитров – нажатием кнопки LOC/SUB-T на ПДУ.

• РОДИТЕЛЬСКИЙ

Эта функция предназначена для контроля родителями содержимого дисков при их воспроизведении и защищает Ваших детей от сцен насилия и эротики. Диск, уровень которого выше, чем установленный с помощью данной функции, не будет воспроизведен.

Если установлен ПАРОЛЬ, при выборе уровня родительского контроля, введите его в специальное поле.

Выберите уровень контроля:

1 - Максимальный контроль.

8 - Минимальный контроль.

По умолчанию контроль выключен.

• ИЗМЕНЕНИЕ ПАРОЛЯ

Функция пароля по умолчанию включена, и Вы не можете установить ограничения или изменить пароль. Для того, чтобы воспользоваться функцией «Родительский контроль», нужно ввести пароль (по умолчанию 8888), затем нажать на кнопку ENTER. Для того, чтобы

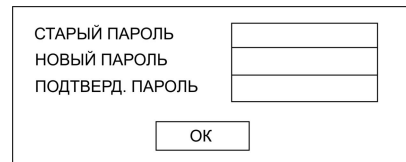
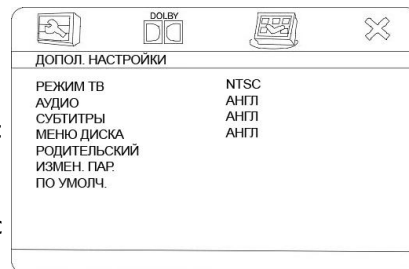

изменить пароль, при помощи кнопок курсора выберите пункт «Смена пароля».

Сначала введите старый пароль или 8888 (если забыли старый), затем новый (4 символа). Затем еще раз введите новый пароль, чтобы подтвердить настройку. После изменения пароля заводской пароль по умолчанию (8888) не будет функционировать.

Нажмите на кнопку ENTER, чтобы сохранить новый пароль.

- **ПО УМОЛЧАНИЮ**

Возвращает функциям фабричные настройки.

Выход

Выберите страницу ВЫХОД, чтобы выйти из меню настройки системы.

Обращение с дисками

- Грязные, поцарапанные или погнутые диски могут вызвать искажение звука или шумы
- Держите диск только за края. Чтобы обеспечить чистоту, не прикасайтесь к его поверхности.
- Диски должны храниться в их чехлах после использования, чтобы не поцарапать их поверхность.
- Не подвергайте диски действию прямого солнечного света, повышенной влажности, повышенным температурам или действию пыли.
- Продолжительное влияние предельных температур может изогнуть диск (например, пребывание дисков в автомобиле в летнее время).
- Не царапайте и не пишите что-либо на любой стороне диска. Острые пишущие инструменты или чернила, используемые в них, могут повредить поверхность диска.
- Не оставляйте никаких следов на рабочей стороне диска. Не прикрепляйте этикетки или стикеры к любой стороне диска.

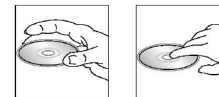

Чистка и уход

Чистка корпуса

Протирайте мягкой тканью. Если корпус очень загрязнен (не мочите его), используйте мягкую ткань.

Чистка дисков

Отпечатки пальцев должны быть тщательно стерты с поверхности диска мягкой тканью. В отличие от обычных пластинок, компакт-диски не имеют канавок для сбора пыли и микроскопических частиц грязи, поэтому их можно легко отчистить мягкой тканью. Вытирайте прямолинейным движением от центра к краю.

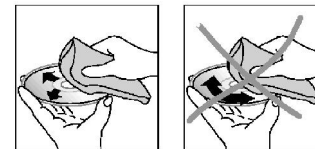

Никогда не используйте растворитель, бензин, очиститель пластинок или антистатический аэрозоль для чистки дисков. Такие химические вещества могут повредить его пластиковые поверхности.

Руководство по устранению неисправностей

Ниже приводится таблица, в которой описаны простые проверки, способные помочь Вам устранить большую часть проблем, могущих возникнуть при использовании данного устройства. Если нижеуказанные меры не помогли, обратитесь в сервисный центр или к ближайшему дилеру.

Неисправность	Причина	Решение
Нет питания	Зажигание машины не включено.	Если источник питания подключен надлежащим образом к выключателю машины, установите ключ зажигания в положение "ACC".
	Сгорел предохранитель.	Замените предохранитель.
Нет звука	Уровень громкости звука установлен на минимум.	Отрегулируйте громкость звука до необходимого уровня.
	Кабель не подключен надлежащим образом.	Проверьте подключение кабеля.
Плохое качество звучания	Угол установки устройства более 35 градусов.	Отрегулируйте угол установки, установив его менее 35 градусов.
	Диск загрязнен или имеет дефект.	Очистите диск или используйте новый диск.
Диск не загружается или не извлекается из устройства	В устройстве уже есть диск.	Извлеките диск из устройства, затем установите новый диск.
	Конденсация влаги.	В течение часа не пользуйтесь устройством, затем повторите попытку.

Устройство не считывает диск	Диск установлен верхней стороной вниз.	Установите диск стороной с маркировкой вверх.
	Диск загрязнен или имеет дефект.	Очистите диск или установите новый.
	Температура внутри автомобиля очень высокая.	Подождите, пока температура не станет нормальной.
Не работают кнопки	Встроенный микрокомпьютер не работает надлежащим образом.	Выполните перезапуск устройства с помощью кнопки RESET.
	Передняя панель установлена некорректно.	Установите заново переднюю панель.
Радиоприемник не работает	Кабель антенны не подключен к устройству.	Подключите к устройству кабель антенны.

Технические характеристики

Общие	
Источник питания	14 В
Максимальная выходная мощность	50 Вт x 4 канала
Поддержка носителей	DVD/DVD±R/DVD±RW/CD/CD-R/CD-RW/USB/SD/MMC
Форматы воспроизведения	DVD/SVCD/VCD/HDSD/MP3/WMA/CDDA/Picture-CD/JPEG/MPEG4(DivX)
Размеры (Д x Ш x В)/вес	170 x 178 x 100 мм/3,4 кг
Электронная система стабилизации	40 с для CD, 120 с для MP3
ЖК дисплей	
Размер дисплея	7 дюймов
Разрешение	480 x 234
Формат	16:9
Контрастность	300:1
Яркость	350 кд/м ²
Угол обзора	120° по вертикали, Г: 120° по горизонтали
FM радио	
Частотный диапазон	65 МГц – 74 МГц/87,5 МГц – 108 МГц
Используемая чувствительность	10 дБ µВ
Память цифрового тюнера	24 станций
AM радио	
Частотный диапазон	522 – 1710 КГц
Память цифрового тюнера	12 станций
ТВ тюнер	
Система цветности	SECAM/NTSC/PAL
Диапазон	48,25 – 863,25 МГц

Технические характеристики могут быть изменены заводом-изготовителем без предварительного уведомления. Указанные масса и геометрические размеры имеют приблизительные значения.

