

# Мы всегда готовы помочь!

Зарегистрируйте свое устройство и получите поддержку на [www.philips.com/welcome](http://www.philips.com/welcome)



CE132G  
CE132R



## Руководство пользователя

# PHILIPS



# Содержание

---

<b>1</b>	<b>Техника безопасности</b>	<b>2</b>
<hr/>		
<b>2</b>	<b>Автомобильная аудиосистема</b>	<b>3</b>
	Введение	3
	Комплект поставки	3
	Общая информация о системе	4
<hr/>		
<b>3</b>	<b>Установка автомобильной аудиосистемы</b>	<b>7</b>
	Подключение проводов	7
	Установка на приборную панель	9
	Крепление передней панели	10
<hr/>		
<b>4</b>	<b>Начало работы</b>	<b>11</b>
	При первом использовании	11
	Установка часов	11
	Выбор источника	11
	Выбор зоны прослушивания	12
	Отключение звукового сигнала кнопки	12
<hr/>		
<b>5</b>	<b>Прослушивание радио</b>	<b>13</b>
	Выбор страны тюнера	13
	Выбор чувствительности тюнера	13
	Поиск радиостанции	13
	Сохранение радиостанций в памяти устройства	13
	Воспроизведение с помощью функции RDS	14
<hr/>		
<b>6</b>	<b>Воспроизведение с накопителя</b>	<b>17</b>
	Управление воспроизведением	17
	Переключение дорожек	18
<hr/>		
<b>7</b>	<b>Прослушивание внешних устройств воспроизведения</b>	<b>19</b>
<hr/>		
<b>8</b>	<b>Настройка звука</b>	<b>20</b>
<hr/>		
<b>9</b>	<b>Дополнительная информация</b>	<b>21</b>
	Перезагрузка системы	21
	Замена предохранителя	21

---

<b>10</b>	<b>Информация об изделии</b>	<b>22</b>
<hr/>		
<b>11</b>	<b>Определение и устранение неисправностей</b>	<b>23</b>
<hr/>		
<b>12</b>	<b>Уведомление</b>	<b>24</b>
	Соответствие нормативам	24
	Забота об окружающей среде	24
	Сведения о товарных знаках	24
	Авторские права	24
<hr/>		
<b>13</b>	<b>Глоссарий</b>	<b>25</b>

# 1 Техника безопасности

используйте спирт, растворители и другие бытовые чистящие средства.

Перед использованием данного устройства внимательно ознакомьтесь со всеми инструкциями. Гарантия не распространяется на повреждения, вызванные несоблюдением инструкции.

- Внесение не санкционированных изготовителем конструктивных и схемотехнических изменений в изделие может стать причиной опасного электромагнитного излучения или других опасных последствий.
- Данное устройство предназначено для использования только с источником постоянного тока с напряжением 12 В и отрицательным заземлением.
- В целях повышения безопасности управления автомобилем необходимо устанавливать комфортный уровень громкости.
- Использование несоответствующих предохранителей может привести к повреждению или возгоранию. При необходимости заменить предохранитель обратитесь за помощью к специалисту.
- Для обеспечения надежной и безопасной установки аудиосистемы используйте только монтажное оборудование, входящее в комплект поставки.
- Во избежание короткого замыкания не подвергайте устройство воздействию дождя или воды.
- Не допускайте попадания капель или брызг на устройство.
- Не помещайте на прибор потенциально опасные предметы (например, сосуды с жидкостями и зажженные свечи).
- Никогда не вставляйте посторонние объекты в вентиляционные разъемы и другие отверстия в корпусе устройства.
- Для очистки устройства пользуйтесь мягкой влажной тканью. Никогда не

## 2 Автомобильная аудиосистема

Поздравляем с покупкой, и добро пожаловать в клуб Philips! Чтобы воспользоваться всеми преимуществами поддержки Philips, зарегистрируйте устройство на веб-сайте [www.philips.com/welcome](http://www.philips.com/welcome).

### Введение

#### С помощью этой системы вы можете:

- прослушивать музыку с запоминающих устройств USB, карт памяти SD/SDHC и других внешних устройств воспроизведения, а также
- слушать передачи радиостанций.

#### Для создания насыщенного звука предусмотрены следующие эффекты:

- Динамическое усиление низких частот (DBB)
- Цифровое управление звуком (DSC)

#### Воспроизводимые носители:

- Запоминающее устройство USB
  - Совместимость: USB 2.0, USB 1.1
  - Поддержка класса: класс запоминающих устройств MSC
  - Максимальная емкость: 32 ГБ
- Карта SD/SDHC
  - Максимальная емкость: 32 ГБ
- Файлы
  - Файловая система: FAT16, FAT32
  - Максимальное количество папок: 99
  - Максимальное количество дорожек/файлов: 999
  - Максимальное количество подкаталогов: 8
  - Файлы .mp3
    - Частоты выборки: 32 кГц, 44,1 кГц, 48 кГц
    - Битрейт: 8—320 кбит/с и переменный битрейт

- Файлы .wma
  - Версии: 4, 7, 8, 9 (L1 и L2)
  - Частоты выборки: 44,1 кГц, 48 кГц
  - Битрейт: 64—192 кбит/с и переменный битрейт
- Тэг ID3 2.0 или более поздней версии
- **Неподдерживаемые файлы:**
  - Файлы AAC, WAV и PCM
  - Файлы WMA, защищенные от копирования (DRM) (.wav, .m4a, .m4p, .mp4 и .aac)
  - Файлы WMA в формате Lossless (без потери качества)

### Комплект поставки



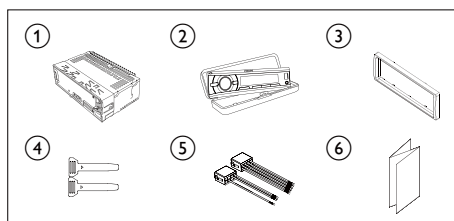

Проверьте комплектацию устройства.

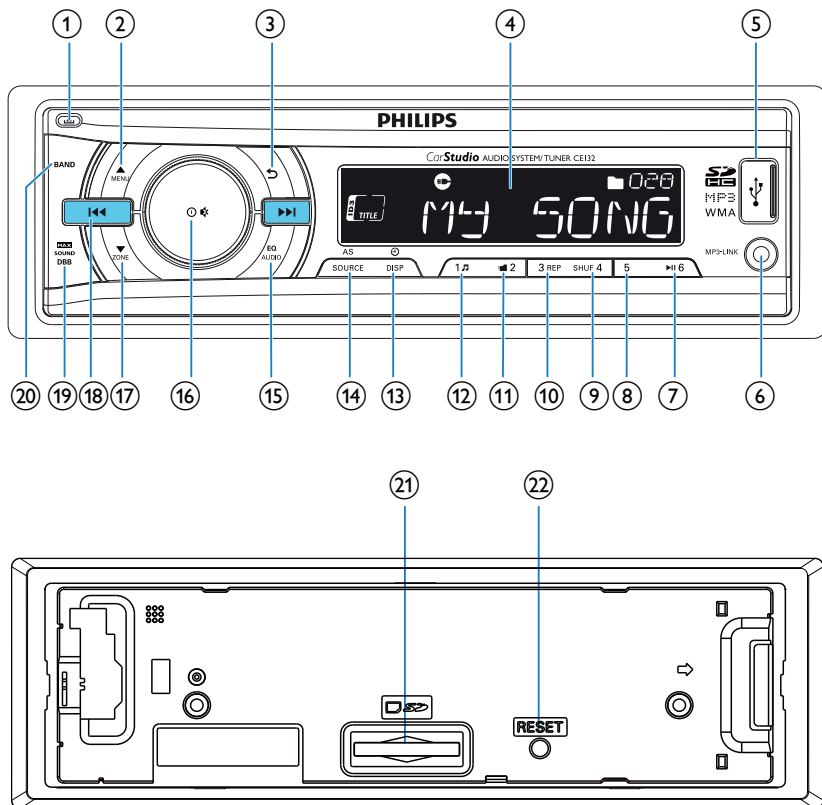

- ① Основное устройство (с корпусом)
- ② Защитный футляр (включает переднюю панель)
- ③ Накладная панель
- ④ Инструмент для разборки — 2 шт.
- ⑤ Штекерный разъем ISO — 2 шт.
- ⑥ Руководство пользователя

## Общая информация о системе



- |  |  |
|--|--|
| <p>① </p> <ul style="list-style-type: none"> <li>Разблокировка передней панели.</li> </ul> <p>②  MENU</p> <ul style="list-style-type: none"> <li>Для дорожек в формате .wma и .mp3: нажмите для выбора предыдущей папки.</li> <li>Нажмите и удерживайте для получения доступа к системному меню.</li> <li>Нажмите для выбора диапазона тюнера.</li> </ul> <p>③ </p> <ul style="list-style-type: none"> <li>Возврат к предыдущему меню.</li> </ul> | <p>④ ЖК-экран</p> <p>⑤ </p> <ul style="list-style-type: none"> <li>Подключение запоминающего устройства USB.</li> </ul> <p>⑥ MP3-LINK</p> <ul style="list-style-type: none"> <li>Подключение выходного аудиоразъема внешнего устройства (обычно штекера наушников).</li> </ul> <p>⑦  6</p> <ul style="list-style-type: none"> <li>Запуск, приостановка или возобновление воспроизведения дорожек.</li> </ul> |
|--|--|

- В режиме радио нажмите для выбора сохраненной радиостанции № 6.
- В режиме радио нажмите и удерживайте для сохранения текущей радиостанции на канале № 6.

## 8 5

- В режиме радио нажмите для выбора сохраненной радиостанции № 5.
- В режиме радио нажмите и удерживайте для сохранения текущей радиостанции на канале № 5.

## 9 SHUF 4

- В режиме радио нажмите для выбора сохраненной радиостанции № 4.
- В режиме радио нажмите и удерживайте для сохранения текущей радиостанции на канале № 4.
- Для дорожек в формате .wma и .mp3: последовательно нажимайте для выбора режима воспроизведения: воспроизведение всех дорожек в случайном порядке (**[SHU ALL]**), воспроизведение дорожек текущей папки в случайном порядке (**[SHU FLD]**) или последовательное воспроизведение всех дорожек на накопителе (**[SHU OFF]**).

## 10 3 REP

- В режиме радио нажмите для выбора сохраненной радиостанции № 3.
- В режиме радио нажмите и удерживайте для сохранения текущей радиостанции на канале № 3.
- Для дорожек в формате .wma и .mp3: последовательно нажимайте для выбора режима повтора: повтор

текущей дорожки (**[REP ONE]**), повтор всех дорожек в текущей папке (**[RPT FLD]**) или повтор всех дорожек на накопителе (**[RPT ALL]**).

## 11 2

- В режиме радио нажмите для выбора сохраненной радиостанции № 2.
- В режиме радио нажмите и удерживайте для сохранения текущей радиостанции на канале № 2.
- Для дорожек в формате .wma и .mp3: нажмите для доступа к списку папок.

## 12 1 ♪

- В режиме радио нажмите для выбора сохраненной радиостанции № 1.
- В режиме радио нажмите и удерживайте для сохранения текущей радиостанции на канале № 1.
- Для дорожек в формате .wma и .mp3: нажмите для доступа к списку дорожек.

## 13 ⏸ /DSP

- Последовательно нажимайте для отображения доступной информации о текущей дорожке.
- Последовательно нажимайте для отображения доступной информации RDS.
- Нажмите и удерживайте для отображения настройки часов.

## 14 AS/SOURCE

- Последовательно нажимайте для выбора источника.
- В режиме радио нажмите и удерживайте для активации автоматического поиска радиостанций.

15 **EQ**  
**AUDIO**

- Последовательно нажимайте для выбора предустановки эквалайзера.
- Нажмите и удерживайте для активации настройки низких и высоких частот, баланса и микшера.

16 **🔊**

- Нажмите, чтобы включить систему.
- Нажмите и удерживайте, чтобы выключить систему.
- Нажмите, чтобы выключить или включить звук на АС.
- Нажмите для подтверждения параметра.
- Поверните для переключения между параметрами меню.
- Поверните для регулировки уровня громкости.

17 **▼**  
**ZONE**

- Для дорожек в формате .wma и .mp3: нажмите для выбора следующей папки.
- Нажмите и удерживайте для активации выбора зон прослушивания.
- Нажмите для выбора диапазона тюнера.

18 **⏪ / ⏩**

- Настройтесь на радиостанцию.
- Нажмите для перехода к предыдущей или следующей дорожке.
- Нажмите и удерживайте для перемотки назад или быстрого поиска вперед в пределах дорожки.

19 **MAX**  
**SOUND**  
**DBB**

- Нажмите, чтобы включить или отключить максимальную громкость.
- Нажмите и удерживайте, чтобы включить или отключить звуковой эффект DBB (динамическое усиление низких частот).

20 **BAND**

- Последовательно нажимайте для выбора диапазона тюнера.

21 **Разъем для карты памяти SD/SDHC**

- Вставьте карту SD/SDHC.

22 **RESET**

- Нажмите, чтобы восстановить для системы заводские установки по умолчанию.



# 3 Установка автомобильной аудиосистемы



## Внимание

- Используйте кнопки, как описано в руководстве пользователя.

Всегда следуйте инструкциям, приведенным в данной главе.

Данные инструкции приведены для выполнения типовой установки. Однако при наличии определенных требований может потребоваться выполнение соответствующей регулировки. При возникновении вопросов относительно монтажных комплектов обратитесь в местную торговую организацию.



## Примечание

- Данная система предназначена для использования только с источником постоянного тока с напряжением 12 В и отрицательным заземлением.
- Всегда устанавливайте данную систему на приборной панели автомобиля. Установка в другом месте может быть опасна из-за нагревания задней панели системы в процессе использования.
- Для предотвращения замыкания перед подключением устройства убедитесь, что зажигание выключено.
- Желтый и красный кабели источника питания необходимо подключать после подключения остальных кабелей.
- Обязательно изолируйте все незакрепленные провода с помощью изоляционной ленты.
- Убедитесь, что провода не прижаты винтами или не зажаты деталями, которые могут двигаться (например, направляющей сиденья).
- Убедитесь, что все заземленные провода соединены в общей точке заземления.
- Для обеспечения надежной и безопасной установки аудиосистемы используйте только монтажное оборудование, входящее в комплект поставки.
- Использование несоответствующих предохранителей может привести к повреждению или возгоранию. При необходимости заменить предохранитель обратитесь за помощью к специалисту.
- При подключении других устройств к данной системе убедитесь, что номинальное значение автомобильной цепи больше общего значения предохранителей всех подключенных устройств.
- Запрещается подключать кабели динамиков к металлическому корпусу или шасси автомобиля.
- Не соединяйте кабели динамиков с полосами друг с другом.

## Подключение проводов



## Примечание

- Обязательно изолируйте все незакрепленные провода с помощью изоляционной ленты.
- Проконсультируйтесь со специалистом относительно подключения и выполните подключение согласно описанным ниже инструкциям.

- 1 Внимательно проверьте кабели автомобиля и подключите их к прилагаемым штекерным разъемам ISO.

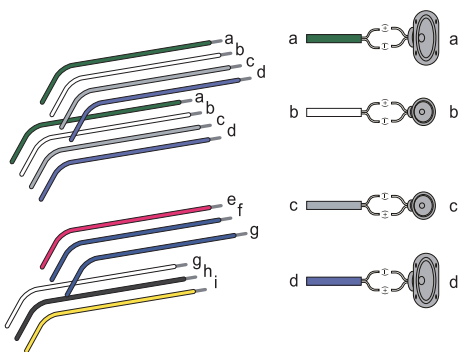

Штекерные разъемы ISO	Подключить к
1 Зеленый кабель, зеленый кабель с черной кромкой	Тыловой левый динамик
2 Белый кабель, белый кабель с черной кромкой	Фронтальный левый динамик
3 Серый кабель, серый кабель с черной кромкой	Фронтальный правый динамик
4 Сиреневый кабель, сиреневый кабель с черной кромкой	Тыловой правый динамик
e Красный кабель	Ключ зажигания +12 В пост. тока (работа в положениях ключа ON/ACC)
f Синий кабель	Кабель релейного управления электроантенной/ антенной с приводом
g Синий кабель, белый кабель	Кабель релейного управления усилителем
h Черный кабель	Заземление

i Желтый кабель	Автомобильный аккумулятор +12 В (постоянно работает)
-----------------	--

- 2 При необходимости подключите антенну и усилитель, как показано ниже.

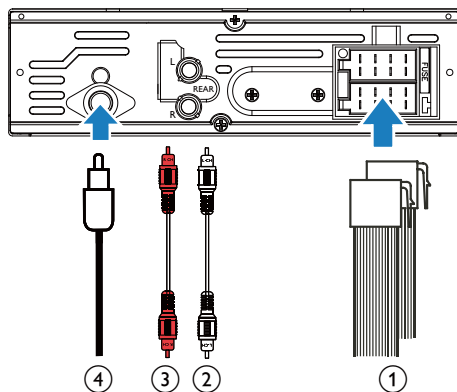

Разъемы на задней панели	Гнезда или разъемы для подключения внешнего оборудования
1 Для штекерных разъемов ISO	Как показано выше
2 REAR L	Тыловой левый динамик
3 REAR R	Тыловой правый динамик
4 ANTENNA	Антенна

 Совет

- Вид разъемов ISO различается в зависимости от марки автомобиля. Во избежание повреждения устройства выполняйте подключения должным образом.

## Установка на приборную панель

- Если у автомобиля отсутствует бортовой автомобильный или навигационный компьютер, отключите отрицательный вывод автомобильного аккумулятора.
- Если автомобильный аккумулятор не отключен, для предотвращения замыкания убедитесь, что оголенные кабели не касаются друг друга.

**1** Убедитесь, что отверстие на приборной панели автомобиля отвечает следующим требованиям:

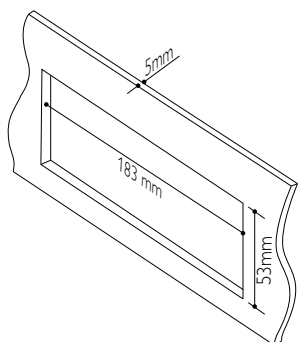

**2** С помощью инструментов для разборки, входящих в комплект поставки, снимите корпус устройства.

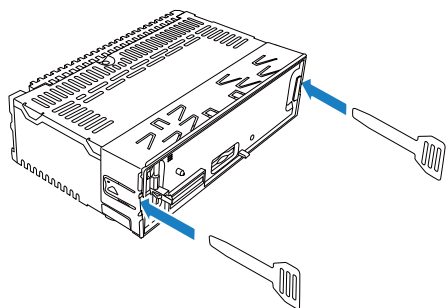

**3** Установите корпус в приборную панель и отогните язычки наружу, чтобы закрепить корпус.

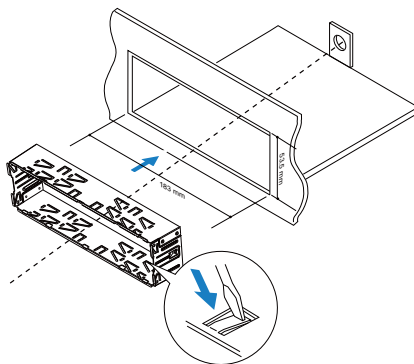

**4** Вставьте устройство в приборную панель до щелчка.

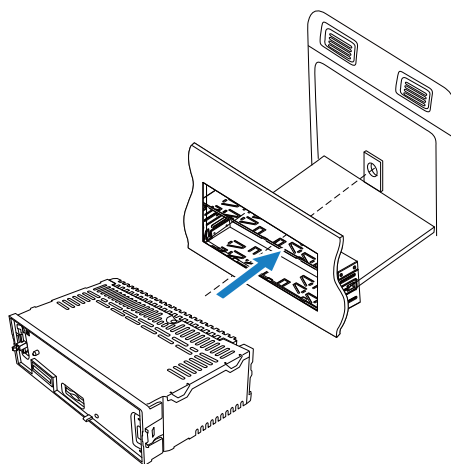

5 Присоедините накладную панель.

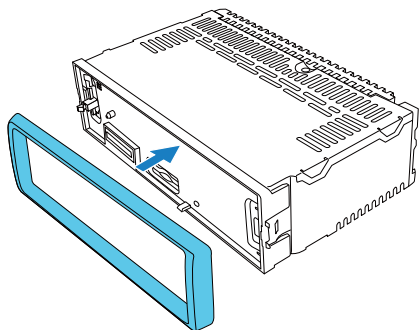

6 Подключите отрицательный вывод автомобильного аккумулятора.

## Крепление передней панели

1 Вставьте паз на передней панели в раму основного устройства.

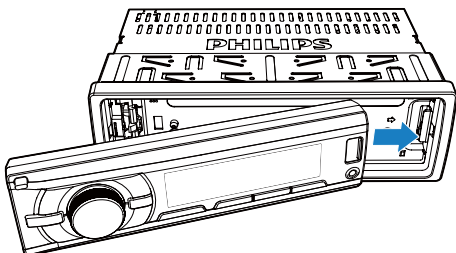

2 Надавите на левую сторону передней панели, пока она надежно не зафиксируется со щелчком.

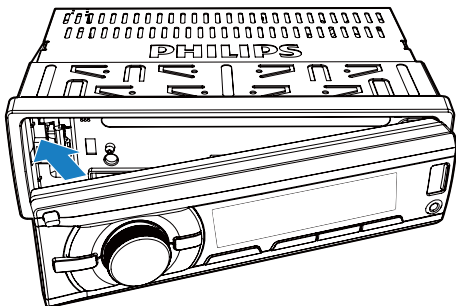

## Отсоединение передней панели

### Примечание

- Перед тем как вставить карту SD/SDHC или сбросить настройки системы, отсоедините переднюю панель.
- Перед отсоединением передней панели убедитесь, что система отключена.



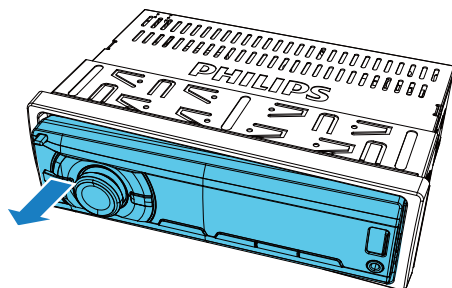

1 Нажмите , чтобы открыть переднюю панель.

2 Чтобы извлечь переднюю панель, потяните ее на себя.







## 4 Начало работы

### При первом использовании





- 1 Нажмите , чтобы включить систему.  
↳ Отобразится [PHILIPS], затем на дисплее появится индикация [SELECT OPERATING REGION] (Выбор региона для радиостанции).
- 2 После отображения одного из следующих параметров поверните регулятор  для выбора региона радиостанции, соответствующего вашему местоположению.
  - [AREA EUROPE] (Западная Европа)
  - [AREA ASIA] (Азиатско-Тихоокеанский регион)
  - [AREA MID--EAST] (Средний Восток)
  - [AREA AUST] (Австралия)
  - [AREA RUSSIA] (Россия)
  - [AREA USA] (США)
  - [AREA LATIN] (Латинская Америка)
  - [AREA JAPAN] (Япония)
- 3 Нажмите  для подтверждения.  
↳ Система переключается в режим радио автоматически.
  - Чтобы выключить аудиосистему, нажмите и удерживайте  до отключения подсветки дисплея.

### Установка часов

- 1 Нажмите и удерживайте  для получения доступа к системному меню.
- 2 Последовательно нажимайте  /  MENU / ZONE, пока на дисплее не отобразится [CLK] и не начнет мигать индикация времени.

- 3 Поверните регулятор  против часовой стрелки, чтобы установить значение часа.
- 4 Поверните регулятор  по часовой стрелке, чтобы установить значение минут.

### Установка формата времени

- 1 Нажмите и удерживайте  для получения доступа к системному меню.
- 2 Последовательно нажимайте  /  MENU / ZONE, пока на дисплее не отобразится [CLK 24H] или [CLK 12H].
- 3 Поверните регулятор  чтобы выбрать [CLK 24H] или [CLK 12H].
  - [CLK 24H]: 24-часовой формат времени
  - [CLK 12H]: 12-часовой формат времени

### Отображение часов

Нажмите и удерживайте  /DISP, пока на дисплее не отобразится [CLK] и настройки часов.

- Чтобы выйти из экрана часов, нажмите любую кнопку или поверните регулятор .



### Выбор источника

Последовательно нажимайте AS/SOURCE для выбора источника.

- [RADIO]: прослушивание радио FM/AM.
- [MP3--LINK]: прослушивание аудио через гнездо MP3-LINK.
- [USB]: если запоминающее устройство USB подключено и распознано, можно выбрать этот источник для воспроизведения аудиофайлов, которые хранятся на устройстве.
- [SD/SDHC]: если карта SD/SDHC вставлена и распознана, можно выбрать этот источник для воспроизведения аудиофайлов, которые хранятся на карте.

---





## Выбор зоны прослушивания

- 1 Нажмите и удерживайте  **ZONE**, пока не отобразится один из следующих параметров.
  - **[ALL]**: для всех пассажиров
  - **[FRONT-L]**: только для переднего сидения с левой стороны
  - **[FRONT-R]**: только для переднего сидения с правой стороны
  - **[FRONT]**: только для пассажиров на передних сиденьях
- 2 Последовательно нажимайте  **MENU** /  **ZONE** для выбора зоны прослушивания.

---

## Отключение звукового сигнала кнопки





Звуковой сигнал кнопок включен по умолчанию.

- 1 Нажмите и удерживайте  **MENU** для получения доступа к системному меню.
- 2 Последовательно нажимайте  **MENU** /  **ZONE**, пока на дисплее не отобразится **[BEEP ON]** или **[BEEP OFF]**.
  - **[BEEP ON]**: включение звукового сигнала кнопок.
  - **[BEEP OFF]**: отключение звукового сигнала кнопок.
- 3 Поверните регулятор  для изменения настроек.

## 5 Прослушивание радио



### Выбор региона тюнера

Можно выбрать регион для радиостанции, соответствующий вашему местоположению.

- 1 В режиме радио нажмите и удерживайте  для доступа к системному меню.
- 2 Последовательно нажимайте  / , пока не отобразится один из следующих параметров.
  - [AREA EUROPE] (Западная Европа)
  - [AREA ASIA] (Азиатско-Тихоокеанский регион)
  - [AREA MID--EAST] (Средний Восток)
  - [AREA AUST] (Австралия)
  - [AREA RUSSIA] (Россия)
  - [AREA USA] (США)
  - [AREA LATIN] (Латинская Америка)
  - [AREA JAPAN] (Япония)
- 3 Чтобы выбрать регион, поворачивайте регулятор .

### Выбор чувствительности тюнера



Для поиска радиостанций только с сильным уровнем сигнала или для поиска большего числа радиостанций можно изменить чувствительность тюнера.

- 1 Нажмите и удерживайте  для получения доступа к системному меню.
- 2 Последовательно нажимайте  / , пока на дисплее не отобразится [LOC ON] или [LOC OFF].





- 3 Поворачивайте регулятор , чтобы выбрать параметр.
  - [LOC ON]: поиск радиостанций только с высоким уровнем сигнала.
  - [LOC OFF]: поиск радиостанций с высоким и низким уровнем сигнала.

### Поиск радиостанции

#### Автоматический поиск радиостанции

Нажмите  или  для поиска предыдущей или следующей радиостанции с высоким уровнем сигнала.

#### Поиск радиостанции вручную

- 1 Нажмите и удерживайте  или , пока не начнет мигать [M].
- 2 Последовательно нажимайте  или , пока не отобразится нужная частота.



### Сохранение радиостанций в памяти устройства

#### Примечание



- Можно сохранить не более шести радиостанций для каждой полосы частот.

#### Автоматический поиск и сохранение радиостанций

- 1 Нажмите AS/SOURCE несколько раз чтобы переключить устройство в режим [RADIO].

- 2 Последовательно нажимайте **BAND**,  **MENU** или **ZONE** для выбора полосы.
- 3 Нажмите и удерживайте **AS/SOURCE**, пока не отобразится **[STORE---**].
  - ↳ По завершении поиска вещание первой из сохраненных радиостанций начнется автоматически.
  - Чтобы выбрать сохраненную радиостанцию, нажмите **1** , **2** , **3 REP, SHUF 4, 5** или **▶ 6**.

## Сохранение радиостанций вручную

- 1 Последовательно нажимайте **BAND**,  **MENU** или **ZONE** для выбора диапазона тюнера.
- 2 Настройте радиостанцию, которую необходимо сохранить.
- 3 Нажмите и удерживайте **1** , **2** , **3 REP, SHUF 4, 5** или **▶ 6** для сохранения радиостанции на выбранном канале.

## Воспроизведение с помощью функции RDS

Функция RDS (система передачи радиоданных) работает только в областях действия станций FM, передающих сигналы RDS. При переключении на радиостанцию RDS отображается название этой станции.





## Включение функции RDS



### Примечание









- Функция RDS включена по умолчанию.
- Только при включении функции RDS можно получить доступ к связанным с RDS настройкам.

- 1 Нажмите и удерживайте  **MENU** для получения доступа к системному меню.

- 2 Последовательно нажимайте  **MENU** / **ZONE**, пока на дисплее не отобразится **[RDS ON]** или **[RDS OFF]**.
- 3 Поверните регулятор   для выбора **[RDS ON]**.
  - ↳ Функция RDS включена.
    - Чтобы отключить функцию RDS, поверните регулятор   для выбора **[RDS OFF]**.

## Выбор типа программы

Перед тем как включить радиостанцию RDS можно выбрать тип программы для поиска программ только выбранной категории.

- 1 Нажмите и удерживайте  для получения доступа к системному меню.
- 2 Последовательно нажимайте  **MENU** /  **ZONE**, пока не отобразится **[PTY]**.
- 3 Нажмите   для доступа к списку типов программ.
- 4 Поверните регулятор   для выбора типа программы, затем нажмите   для подтверждения.





Элемент	Тип программы	Описание
1	<b>NEWS</b>	Служба новостей
2	<b>AFFAIRS</b>	Политика и текущие известия
3	<b>INFO</b>	Специальные информационные программы
4	<b>SPORT</b>	Спортивные передачи
5	<b>EDUCATE</b>	Образование и повышение квалификации
6	<b>DRAMA</b>	Радиопьесы и литература
7	<b>CULTURE</b>	Культура, религия и общество
8	<b>SCIENCE</b>	Научные передачи



Элемент	Тип программы	Описание
9	<b>VARIED</b>	Развлекательные программы
10	<b>POP M</b>	Популярная музыка
11	<b>ROCK M</b>	Рок-музыка
12	<b>EASY M</b>	Легкая музыка
13	<b>LIGHT M</b>	Легкая классическая музыка
14	<b>CLASSICS</b>	Классическая музыка
15	<b>OTHER M</b>	Специальные музыкальные программы
16	<b>WEATHER</b>	Погода
17	<b>FINANCE</b>	Финансы
18	<b>CHILDREN</b>	Программы для детей
19	<b>SOCIAL</b>	Общественные темы
20	<b>RELIGION</b>	Религия
21	<b>PHONE IN</b>	Передачи в прямом эфире
22	<b>TRAVEL</b>	Путешествия
23	<b>LEISURE</b>	Досуг
24	<b>JAZZ</b>	Джазовая музыка
25	<b>COUNTRY</b>	Музыка кантри
26	<b>NATION M</b>	Национальная музыка
27	<b>OLDIES</b>	Музыка в стиле ретро
28	<b>FOLK M</b>	Народная музыка
29	<b>DOCUMENT</b>	Документальные передачи
30	<b>TEST</b>	Проверка сигналов системы экстренного оповещения
31	<b>ALARM</b>	Будильник





## Выбор альтернативных частот

Если сигнал радиостанции RDS слабый, включите функцию AF (режим альтернативных радиочастот) для поиска другой радиостанции, которая вещает программу того же типа.

- 1 Нажмите и удерживайте  для получения доступа к системному меню.
- 2 Последовательно нажимайте  / , пока на дисплее не отобразится [AF ON] или [AF OFF].
- 3 Поворачивайте регулятор  , чтобы выбрать параметр.
  - [AF ON]: включение функции AF.
  - [AF OFF]: отключение функции AF.



## Настройка территории поиска радиостанций в режиме AF

Для режима AF можно настроить регион.

- 1 Нажмите и удерживайте  для получения доступа к системному меню.
- 2 Последовательно нажимайте  / , пока на дисплее не отобразится [REG ON] или [REG OFF].
- 3 Поворачивайте регулятор  , чтобы выбрать параметр.
  - [REG ON]: автоматический поиск только региональных радиостанций RDS.
  - [REG OFF]: автоматическое подключение всех радиостанций RDS.

## Получение информации о дорожной обстановке

Для получения оповещения о дорожной обстановке включите функцию TA.

- 1 Нажмите и удерживайте  для получения доступа к системному меню.
- 2 Последовательно нажимайте  / , пока на дисплее не отобразится [TA ON] или [TA OFF].

- 3 Поворачивайте регулятор , чтобы выбрать параметр.
- **[TA ON]**: при включении оповещений о дорожной обстановке система автоматически переключается в режим тюнера и начинает транслировать информацию. По окончании трансляции оповещения о дорожной обстановке система возвращается в предыдущий режим.
  - **[TA OFF]**: при поступлении информации о состоянии дорожного движения текущий режим не изменяется.







#### Совет

- Если информация о состоянии дорожного движения изменяет текущий режим, нажмите  для переключения системы в предыдущий режим.

## Синхронизация часов системы

Можно синхронизировать часы системы с радиостанцией RDS, которая передает сигналы времени.

- 1 Нажмите и удерживайте  MENU для получения доступа к системному меню.
- 2 Последовательно нажимайте  MENU /  ZONE, пока на дисплее не отобразится **[CT ON]** или **[CT OFF]**.
- 3 Поворачивайте регулятор , чтобы выбрать параметр.
  - **[CT ON]**: синхронизация часов системы с радиостанцией RDS.
  - **[CT OFF]**: отключение синхронизации часов системы.



#### Совет

- Точность времени зависит от радиостанции с RDS, передающей сигнал времени.

## 6 Воспроизведение с накопителя

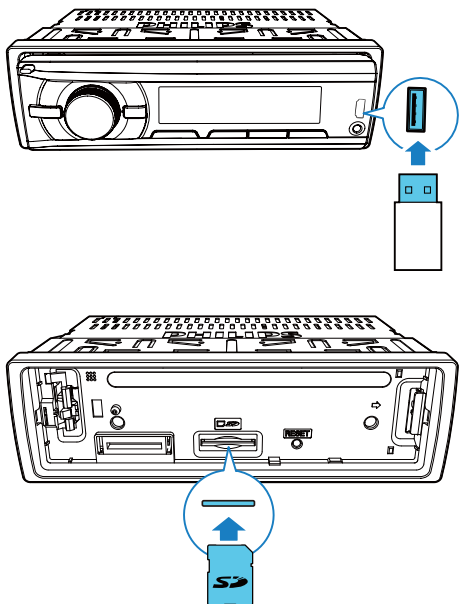

- 1 Подключите поддерживаемое запоминающее устройство USB или карту SD/SDHC.
  - Для карты SD/SDHC сначала необходимо отсоединить переднюю панель, вставить карту в разъем для карт памяти, а затем прикрепить переднюю панель.
- 2 Нажмите **AS/SOURCE** несколько раз чтобы переключить устройство в режим **[USB]** или **[SD/SDHC]**.
  - Если запоминающее устройство USB подключено и распознано, система автоматически переключает источник в режим **[USB]**.

- 3 Если воспроизведение не началось, нажмите **▶||6**.

## Управление воспроизведением

Кнопка	Функциональные возможности
MENU / ZONE	Нажимайте последовательно для выбора папки.
<b>▶  6</b>	Приостановка или возобновление воспроизведения.
	Нажмите для воспроизведения предыдущей или следующей дорожки.
	Нажмите и удерживайте для перемотки назад или быстрого поиска вперед в пределах дорожки.
/DISP	Последовательно нажимайте для отображения доступной информации о текущей дорожке.
<b>3 REP</b>	Последовательно нажимайте, чтобы выбрать режим повтора: <ul style="list-style-type: none"><li>• <b>[REP ONE]</b>: повторное воспроизведение текущей дорожки;</li><li>• <b>[RPT FLD]</b>: повторное воспроизведение всех дорожек в текущей папке;</li><li>• <b>[RPT ALL]</b>: повторное воспроизведение всех дорожек на накопителе.</li></ul>

- |        |  |
|--------|--|
| SHUF 4 | <p>Нажимайте последовательно, чтобы выбрать один из режимов воспроизведения:</p> <ul style="list-style-type: none"><li>• <b>[SHU ALL]</b>: воспроизведение всех дорожек в случайном порядке;</li><li>• <b>[SHU FLD]</b>: воспроизведение дорожек текущей папки в случайном порядке;</li><li>• <b>[SHU OFF]</b>: последовательное воспроизведение всех дорожек на накопителе.</li></ul> |
|--------|--|
- 

↳ На системе начнется воспроизведение первой композиции, сохраненной в этой папке.





---

## Переключение дорожек

Во время воспроизведения можно быстро переключать дорожки или папки.





---

### Непосредственное переключение дорожек

- 1 Нажмите **1**  для получения доступа к списку дорожек.  
↳ На дисплее отобразится название файла текущей дорожки.
- 2 Поверните регулятор   для переключения дорожек.
- 3 Чтобы воспроизвести выбранную дорожку, нажмите  .

---

### Переключение папок для дорожек

- 1 Нажмите  **2** для получения доступа к списку папок.  
↳ На дисплее отобразится название текущей папки.
- 2 Поверните регулятор   для переключения папок.
- 3 Нажмите   для выбора папки.

## 7 Прослушивание внешних устройств воспроизведения

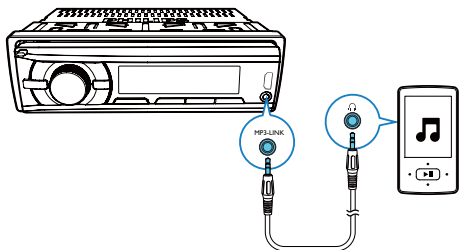

Эту систему можно использовать для усиления громкости воспроизведения музыки с внешнего устройства, например MP3-плеера.



- 1 Нажмите **AS/SOURCE** несколько раз чтобы переключить устройство в режим **[MP3--LINK]**.
- 2 Подключите кабель MP3-LINK к
  - разъему **MP3-LINK** на панели системы и
  - выходному аудиоразъему на внешнем устройстве (обычно это разъем для штекера наушников).
- 3 Запустите воспроизведение на внешнем устройстве.

# 8 Настройка звука

Перечисленные далее операции доступны для всех поддерживаемых носителей.

Кнопка	Функциональные возможности
	Поворачивайте для увеличения или уменьшения уровня громкости.
	Нажмите, чтобы выключить или включить звук на АС.
<b>MAX SOUND DBB</b>	Нажмите, чтобы включить или отключить максимальную громкость.
<b>MAX SOUND DBB</b>	Нажмите и удерживайте, чтобы включить или отключить эффект динамического усиления низких частот (DBB).
<b>EQ AUDIO</b>	Нажимайте последовательно для выбора эквалайзера.
<b>EQ AUDIO</b>	<ol style="list-style-type: none"><li>1 Нажмите и удерживайте для активации настройки параметров эквалайзера.</li><li>2 Нажимайте последовательно для выбора параметра: <b>[BAS]</b> (низкие частоты), <b>[TRE]</b> (высокие частоты), <b>[BAL]</b> (баланс) или <b>[FAD]</b> (микшер).</li><li>3 Поверните регулятор  для настройки параметров.</li></ol>

## 9 Дополнительная информация

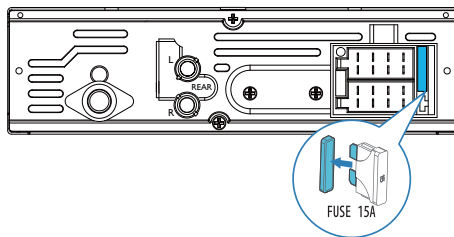

### Перезагрузка системы

Если система не работает должным образом, выполните сброс настроек аудиосистемы до заводских значений по умолчанию.

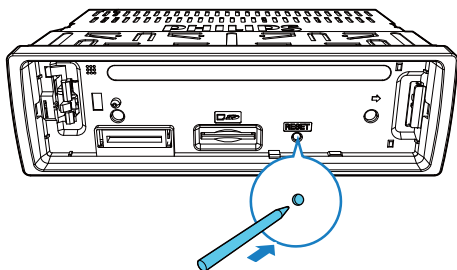

- 1 Отсоедините переднюю панель.
- 2 Нажмите кнопку **RESET** с помощью наконечника шариковой ручки или зубочистки.  
↳ Все настройки будут сброшены до заводских значений по умолчанию.

### Замена предохранителя

При отсутствии питания проверьте исправность предохранителя и при необходимости замените его.

- 1 Проверьте электрические соединения.
- 2 Извлеките неисправный предохранитель с задней панели.
- 3 Установите новый предохранитель с теми же характеристиками (15 A).

#### Примечание

- Если сразу после замены предохранитель повреждается, возможно, произошла внутренняя неисправность. В этом случае обратитесь в торговую организацию Philips.

# 10 Информация об изделии



## Примечание

- Характеристики могут меняться без предварительного уведомления.

## Общие

Параметры питания	12 В пост. тока (11–16 В), отриц. заземление
Предохранитель	15 А
Сопротивление для АС	4–8 $\Omega$
Максимальная выходная мощность	50 Вт x 4 канала
Длительная выходная мощность	22 В x 4 (среднеквадр.) (4 $\Omega$ , КНИ 10 %)
Выходное напряжение предусилителя	2,5 В
Уровень Auh-in	$\geq$ 500 мВ

## Радио

Диапазон частот — FM	65,0—108,0 МГц (100 кГц за шаг при автоматическом поиске и 50 кГц за шаг при поиске вручную)
Пороговая чувствительность — FM (отношение сигнал-шум = 20 дБ)	8 $\mu$ V
Диапазон частот — AM (MW)	522—1620 кГц (9 кГц)
Пороговая чувствительность — AM (MW) (отношение сигнал-шум = 20 дБ)	30 $\mu$ V



# 11 Определение и устранение неисправностей



## Предупреждение

- Запрещается снимать корпус устройства.

Для сохранения действия условий гарантии запрещается самостоятельно ремонтировать устройство.

При возникновении неполадок в процессе использования данного устройства перед обращением в сервисную службу проверьте следующее. Если не удастся решить проблему, посетите веб-сайт Philips ([www.philips.com/support](http://www.philips.com/support)). При обращении в компанию Philips устройство должно находиться поблизости, номер модели и серийный номер должны быть известны.

### Отсутствует питание/звук.

- Отключено питание от аккумулятора автомобиля или аккумулятор разрядился. Подключите питание к системе с помощью аккумулятора автомобиля.
- Двигатель автомобиля не включен. Включите двигатель.
- Неверно подключен кабель. Проверьте подключение.
- Сгорел предохранитель. Замените предохранитель.
- Слишком низкий уровень громкости. Регулировка громкости.
- Если вышеописанные рекомендации не помогли, нажмите кнопку **RESET**.
- Убедитесь, что текущая дорожка имеет совместимый формат.

### Во время трансляции присутствуют помехи.

- Слишком слабые сигналы. Переключитесь на другие радиостанции с более сильными сигналами.

- Проверьте подключение автомобильной антенны.
- Измените настройку вещания со стерео на моно.

### Предварительно настроенные радиостанции теряются.

- Неверно подключен кабель аккумулятора. Подключите кабель аккумулятора к разъему, который постоянно используется.

### На дисплее отображается ERR-12.

- Ошибка данных. Проверьте запоминающее устройство USB или карту памяти SD/SDHC.

# 12 Уведомление

Внесение любых изменений в конструкцию или схему подключения изделия без предварительного одобрения Philips Consumer Lifestyle и/или их выполнения неуполномоченными исполнителями может привести к немедленному прекращению действия гарантийных обязательств.

---

## Соответствие нормативам



Данное изделие соответствует требованиям Европейского Союза по радиопомехам.

---

## Забота об окружающей среде



Изделие разработано и изготовлено с применением высококачественных деталей и компонентов, которые подлежат переработке и повторному использованию.



Маркировка символом перечеркнутого мусорного бака означает, что данное изделие попадает под действие директивы Европейского совета 2002/96/ЕС. Узнайте о раздельной утилизации электротехнических и электронных изделий согласно местному законодательству.

Действуйте в соответствии с местными правилами и не выбрасывайте отработавшее изделие вместе с бытовыми отходами.

Правильная утилизация отработавшего изделия поможет предотвратить возможные негативные последствия для окружающей среды и здоровья человека.

### Информация о влиянии на окружающую среду

Продукт не имеет лишней упаковки. Мы попытались сделать так, чтобы упаковочные материалы легко разделялись на три типа: картон (коробка), пенополистерол (буфер) и полиэтилен (мешки, защитный пенопластовый лист).

Материалы, из которых изготовлена система, могут быть переработаны и вторично использованы специализированными предприятиями. Соблюдайте местные нормативы по утилизации упаковочных материалов, выработавших ресурс батареек и отслужившего оборудования.

---

## Сведения о товарных знаках



Windows Media и логотип Windows являются товарными знаками или зарегистрированными товарными знаками корпорации Microsoft в США и/или других странах.

Все прочие товарные знаки и торговые наименования являются собственностью соответствующих владельцев.

---

## Авторские права

© Koninklijke Philips Electronics N.V., 2012 г. Характеристики могут быть изменены без предварительного уведомления. Товарные знаки являются собственностью Koninklijke Philips Electronics N.V. или соответствующих владельцев. Компания Philips оставляет за собой право в любое время вносить изменения в устройства без обязательств соответствующим образом изменять ранее поставленные устройства.

# 13 Глоссарий

---

## М

### **MP3**

Файловый формат с системой сжатия звуковых данных. MP3 — это аббревиатура от Motion Picture Experts Group 1 (или MPEG-1) Audio Layer 3. Использование формата MP3 позволяет записывать на один диск CD-R или CD-RW в 10 раз больше данных, чем на обычный компакт-диск.

---

## S

### **SD**

Secure Digital. Тип карт памяти с флэш-памятью.

### **SDHC**

SDHC (Secure Digital High Capacity) — это стандарт флэш-карты памяти, созданный на основе спецификации SDA 2.00. Спецификация SDA 2.00 позволяет увеличить емкость карт памяти SD с 4 ГБ до 32 ГБ и более.

---

## W

### **WMA (Windows Media Audio)**

Формат аудиофайлов, принадлежащий корпорации Майкрософт, часть технологии Microsoft Windows Media. Включает в себя инструменты Microsoft Digital Rights Management, а также технологии кодирования Windows Media Video и Windows Media Audio.

Место для приклеивания  
кассового и товарного чеков

Российская Федерация, Республика Беларусь, Казахстан Республика\*

**PHILIPS**

Модель:

Выполнение обязательно

Серийный номер:

Выполнение обязательно

Дата продажи:

Выполнение обязательно

ПРОДАВЕЦ:

Название торговой организации:

Выполнение обязательно

Телефон торговой организации:

Выполнение обязательно

Адрес и E-mail:

Выполнение обязательно

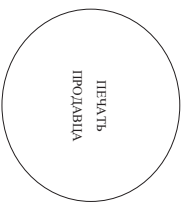

Изделие получило исправное состояние, в полной комплектности, с инструкцией по эксплуатации на русском языке. Со всеми техническими характеристиками, функциональными возможностями и правилами эксплуатации ознакомлен. Изделие осмотрено и проверено в моем присутствии. претензий к качеству и внешнему виду не имею. Всё изложенное в инструкции по эксплуатации и гарантийном талоне обязуюсь выполнять и гарантирую выполнение всеми пользователями изделия.

С условиями гарантии ознакомлен и согласен.

(ФИО и подпись покупателя)

**Внимание! Требуется полное заполнения гарантийного талона продавцом!**

Гарантийный талон недействителен при его некорректном или неполном заполнении, без печати продавца и подписи покупателя. Кассовый и товарный чеки о покупке должны быть приклеены к настоящему гарантийному талону.

**Уважаемый Потребитель!**

**Благодарим Вас за покупку изделия Филлипс (торговые марки Philips, Philips Saeco, Philips Avenio)**

При покупке изделия Выблительно просим проверить правильность заполнения гарантийного талона. Серийный номер и наименование модели прибора должны быть идентичны записи в гарантийном талоне. Не допускается вносить в талон какие-либо изменения, исправления. В случае неправильного или неполного заполнения гарантийного талона, а также если чек не был приложен к гарантийному талону при покупке Вами изделия – немедленно обратитесь к продавцу.

Изделие представляет собой технически сложный товар. При приобретении и выключении отношения и использовании изделия, подпадавая повторно, пострадавших предметов, жидкостей, компонентов и пр. в течение всего срока службы следует за сохранностью полной идентификационной информации за наименованием модели и серийного номера на изделие. Во избежание возможных недоразумений в течение всего срока службы документ, прилагаемый к изделию при его продаже (данный гарантийный талон, талонный и паспортный чеки, накладные, инструкции пользователя, обратитесь, за консультацией в Информационный Центр. Изготовителем Вы обнаружите, что параметры работы изделия отпавляют от изложенных в инструкции пользователя, обратитесь, за консультацией в Информационный Центр. Изготовителем под контролем "Philips Consumer Care", Трускавецкого В.У., Трускавецкого 4, 9206 Ад. Дзвуха, Индустриальный. Импортёр на территории РФ, Беларуси и Казахстана: ООО "Филипс", РФ, 125022 г. Москва, ул.Сергия Маврека, д.13 (в случае импортируемого продукта). Если купленное Вами изделие требует специализированной установки и подключения, рекомендуем обратиться в организацию, специализирующуюся на оказании такого рода услуг. Либо (компания), осуществляющие Вам установку, несет ответственность за правильность проведенной работы. Помните, квалифицированная установка и подключение изделия существенны для его дальнейшего правильного функционирования и гарантийного обслуживания.

**Срок и условия гарантии:**

Наименование Изделия	Срок гарантии**	Срок службы**
Домашние медиацентры	1 год	5 лет
Стиральные машины/посудомоечные, протирывающие, сушильные и автоматизированные, автомобильные медиацентры и усилители	1 год	3 года
Портативные устройства, несъемные проигрыватели, диктофоны, фотоаппараты, компьютерная периферия, автомобильная акустика, индивидуальные предпринимательские устройства, обучающие модули ДУ	1 год	1 год
Бытовая техника для дома и профессионального ухода (кофемолки/машины, кофеварки, пылесосы, ивровые станции, утюги, кухонная техника, бритвы, фены/утюжки, электротехнические инструменты, товары по уходу за волосами и т.п.)	2 года	3 года
Электронные товары по уходу за детьми (Philips-Avenio)	2 года	2 года

\*\*исчисляется со дня передачи товара покупателем или с даты изготовления, если дата передачи определить невозможно. Дату изготовления изделия Вы можете определить по серийному номеру (схематично: Аде ГТ – 500. NN номер изделия X – год(и) сборки). Пример: А1021025123456 – дата изготовления 25 июля 2016г. Также дату производства уточняйте у продавца на основании изделия подл. вид: ГТТНН.

**ГТТНН: ГТТННХХХХ Аде ГТ – 500. NN номер изделия X – год(и) сборки). Пример: А1021025123456 – дата изготовления 25 июля 2016г. Также дату производства уточняйте у продавца на основании изделия подл. вид: ГТТНН.**

Находящаяся гарантия распространяется только на изделия, имеющие полную идентификационную информацию, приобретенные и использованные неспециально для личных, семейных, домашних и иных нужд, не связанных с осуществлением предпринимательской деятельности. По окончании срока гарантии сервисный центр филиалов и авторизованных сервисных центров для проведения профилактических работ и получения рекомендаций по дальнейшей эксплуатации изделия. Гарантийное обслуживание не распространяется на изделия, имеющие следующие недостатки:

- Нарушения Правильного правил эксплуатации, хранения или транспортировки изделия;
- Дефекты протекания;
- Решения неуполномоченными лицами;
- внесения не санкционированных изменений конструкции или схемотехнических изменений и изменений программного обеспечения;
- использования от Государственных, Технических Служб (ГОСТ) и норм штатных, телекоммуникационных и кабельных сетей;
- использования изделия к другому изделию в несоблюдении условий (связи соединения должны осуществляться только после отключения всех соединяемых изделий/шнуров от питающей сети).
- повреждения изделия к другому изделию в несоблюдении условий (связи соединения должны осуществляться только после отключения всех соединяемых изделий/шнуров от питающей сети).

3. Действия неуполномоченных лиц (сервис, пожар, молния и т.п.);

Гарантия не распространяется также на расходные материалы и аксессуары, включая, но не ограничиваясь: картриджи, чеки, соединительные кабели, изделия из стекла, сменные лампы, батареи и аккумуляторы, запчастей жидкие, наполнительные порошки, краски, диски, головки бритья и эпилятора, иные детали с ограниченными сроками эксплуатации.

**Запрос инструкции к вашему изделию на [www.philips.ru](http://www.philips.ru) и статусе участия в программе Клуба Philips – быть в курсе последних новостей, рекламных акций, загрузки полезных программ, а также предложить по расширенной гарантии. Любую информацию об изделии, расположенных сервисных центрах и о сервисном обслуживании Вы можете получить в Информационный Центр Филиал:**

Страна	Россия	Беларусь	Казахстан*
Телефон	8 800 200-0880 (бесплатный звонок в РФ, в т.ч. с мобильных телефонов), (495) 961-1111	8 820 0011 0068 (бесплатный звонок на территории РФ, в т.ч. с мобильных телефонов)	875 11 65 0123 (бесплатный звонок со стационарных телефонов на территории Казахстана)
Время работы (вечернее)	с 9:00 по 21:00 без выходных	с 9:00 по 20:00 без выходных	с 12:00 до 23:00 без выходных
Веб-сайт	<a href="http://www.philips.ru">www.philips.ru</a>	<a href="http://www.philips.by">www.philips.by</a>	<a href="http://www.philips.kz">www.philips.kz</a>

\*Клиенте информации дистрибуции казах филиалах сайт [www.philips.kz](http://www.philips.kz) Филиалы авторизованных партнеров филиалах [www.philips.kz](http://www.philips.kz) веб-сайта филиалах казах филиалах.

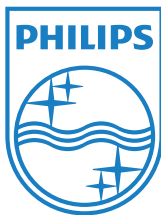

Specifications are subject to change without notice  
© 2012 Koninklijke Philips Electronics N.V.  
All rights reserved.

CE132G/R\_51\_UM\_V1.0

