

FOR CAR USE ONLY/NUR FÜR AUTOMOBIL GEBRAUCH/POUR APPLICATION AUTOMOBILE UNIQUEMENT/PARA USO EN AUTOMÓVILES/SOLO PER L'UTILIZZO IN AUTOMOBILE/ENDAST FÖR BILBRUK/ALLEEN VOOR GEBRUIK IN DE AUTO/ ТОЛЬКО ДЛЯ ИСПОЛЬЗОВАНИЯ В АВТОМОБИЛЯХ/DO UŻYCIA TYLKO W SAMOCHODZIE/ΓΙΑ ΧΡΗΣΗ ΜΟΝΟ ΣΕ ΑΥΤΟΚΙΝΗΤΟ



2-DIN CD RECEIVER WITH ADVANCED BLUETOOTH CDE-W235BT

2-DIN CD RECEIVER WITH USB AND iPod CONTROLLER CDE-W233R



(CDE-W235BT only)

- **OWNER'S MANUAL**
Please read before using this equipment.
- **BEDIENUNGSANLEITUNG**
Lesen Sie diese Bedienungsanleitung bitte vor Gebrauch des Gerätes.
- **MODE D'EMPLOI**
Veuillez lire avant d'utiliser cet appareil.
- **MANUAL DE OPERACIÓN**
Léalo antes de utilizar este equipo.
- **ISTRUZIONI PER L'USO**
Si prega di leggere prima di utilizzare il attrezzatura.
- **ANVÄNDARHANDLEDNING**
Innan du använder utrustningen bör du läsa igenom denna användarhandledning.
- **GEBRUIKERSHANDLEIDING**
Lees deze aanwijzingen aandachtig alvorens dit toestel te gebruiken.
- **РУКОВОДСТВО ПО ЭКСПЛУАТАЦИИ**
Прочтите настоящее руководство перед началом использования оборудования.
- **INSTRUKCJA OBSŁUGI**
Prosimy zapoznać się z tą instrukcją przed przystąpieniem do użytkowania urządzenia.
- **ΕΓΧΕΙΡΙΔΙΟ ΧΡΗΣΤΗ**
Παρακαλούμε διαβάστε το πριν χρησιμοποιήσετε τη συσκευή.

ALPINE ELECTRONICS MARKETING, INC.
1-1-8 Nishi Gotanda,
Shinagawa-ku,
Tokyo 141-0031, Japan
Phone 03-5496-8231

ALPINE ELECTRONICS OF AMERICA, INC.
19145 Gramercy Place, Torrance,
California 90501, U.S.A.
Phone 1-800-ALPINE-1 (1-800-257-4631)

ALPINE ELECTRONICS OF CANADA, INC.
777 Supertest Road, Toronto,
Ontario M3J 2M9, Canada
Phone 1-800-ALPINE-1 (1-800-257-4631)

ALPINE ELECTRONICS OF AUSTRALIA PTY. LTD.
161-165 Princes Highway, Hallam
Victoria 3803, Australia
Phone 03-8787-1200

ALPINE ELECTRONICS GmbH
Wilhelm-Wagenfeld-Str. 1-3, 80807 München, Germany
Phone 089-32 42 640

ALPINE ELECTRONICS OF U.K. LTD.
Alpine House
Fletchamstead Highway, Coventry CV4 9TW, U.K.
Phone 0870-33 33 763

ALPINE ELECTRONICS FRANCE S.A.R.L.
(RCS PONTOISE B 338 101 280)
98, Rue de la Belle Etoile, Z.I. Paris Nord II,
B.P. 50016, 95945 Roissy Charles de Gaulle
Cedex, France
Phone 01-48638989

ALPINE ITALIA S.p.A.
Viale C. Colombo 8, 20090 Trezzano
Sul Naviglio (MI), Italy
Phone 02-484781

ALPINE ELECTRONICS DE ESPAÑA, S.A.
Portal de Gamarra 36, Pabellón, 32
01013 Vitoria (Alava)-APDO 133, Spain
Phone 945-283588

ALPINE ELECTRONICS (BENELUX) GmbH
Leuvensesteenweg 510-B6,
1930 Zaventem, Belgium
Phone 02-725-13 15

EN

DE

FR

ES

IT

SE

NL

RU

PL

GR

TRIA International, Ltd.

Эксклюзивный дистрибьютор
Маркетинговое представительство в России:
Россия, 109088, Москва,
ул. Угрешская, 14, стр.1, офис 414
www.tria.ru
Тел.: 7 495. 775.59.60
Факс: 7 495. 775.59.66

Гарантийный ремонт
СЕРВИС-ЦЕНТР "СП Саунд Сервис"
Россия, Москва, 115201
2-ой Южнопортовый проезд, д.12 "Г"
Тел.: 7 495. 787.88.02

ООО "СП Саунд"

Официальный продавец
Россия, Москва, 115088, 2-ой Южнопортовый
проезд, д.33, стр.1.
Тел.: 7 495. 642.08.08
Факс: 7 495. 775.59.65

Руководство по использованию

ПРЕДУПРЕЖДЕНИЕ

ПРЕДУПРЕЖДЕНИЕ	6
ОСТОРОЖНО	6
МЕРЫ ПРЕДОСТОРОЖНОСТИ	6

Приступая к работе

Список компонентов	9
Включение и выключение питания	10
Выбор источника	10
Первоначальный запуск системы	10
Настройка уровня громкости.....	10
Установка времени	10

Радио

Прослушивание радио	11
Предварительная настройка станций вручную	11
Предварительная настройка станций в автоматическом режиме	11
Включение предварительно настроенных станций	11
Функция поиска частоты	12

RDS

Установка значения AF (альтернативные частоты) ON/OFF	12
Прием региональных (местных) RDS-станций	13
Режим PI SEEK.....	13
Автоматическая настройка времени.....	13
Прием информации о трафике.....	14
Отображение передаваемого радиостанцией текста	14

CD/MP3/WMA/AAC

Воспроизведение	14
Многократное воспроизведение.....	15
M.I.X. (воспроизведение в случайном порядке)	15
Поиск в текстовой информации о компакт-диске	15
Поиск по именам папок/файлов (данные MP3/WMA/AAC)	15
Режим поиска имени папки	15
Режим поиска имени файла.....	16
О MP3/WMA/AAC.....	16
Терминология	17

Настройка звука

Настройка параметров уровня сабвуфера/ низких частот/средних частот/высоких частот/баланса (между левым и правым)/ фейдера (между фронтом и тылом)/ тонкомпенсации/настроек по умолчанию	18
Настройка звука	18
Предварительные настройки эквалайзера (F-EQ)	19
Включение/выключение тонкомпенсации (On/Off).....	19
Настройка кривой параметрического эквалайзера (3BAND EQ)	19
Настройка регулировки низких частот.....	19
Настройка средних частот	19
Настройка регулировки высоких частот.....	20
Настройка уровня громкости источника.....	20
Настройка фильтра высоких частот	20
Включение/отключение сабвуфера (ON/OFF).....	20
Настройка фильтра низких частот	20
Настройка фазы СЧ-сигнала	20
Настройка системы сабвуфера	20
Внешнее устройство	21
Подключение к внешнему усилителю (POWER IC).....	21

Другие функции

Отображение текста.....	21
Об отображении индикаторов.....	22
О текстовом режиме	22
Использование входного разъема AUX	22
Настройка меню параметров.....	22

Меню SETUP

Настройка	23
Общие настройки	24
Отображение времени	24
Настройка отображения часов	24
Настройка языка (CYRILLIC)	24
Настройка режима AUX SETUP	24
Настройка режима AUX NAME	24
Включение/выключение режима Mute (INT MUTE) (только для CDE-W233R)	24
Воспроизведение файлов MP3/WMA/AAC (PLAY MODE)	25
Демонстрация	25
Настройка отображения	25
Изменение цвета подсветки (только для модели CDE-W235BT)	25
Регулировка подсветки	25
Настройка прокрутки (SCROLLTYPE)	25
Режим iPod/iPhone	25
Настройка режима поиска iPod/iPhone	25

Использование BLUETOOTH (только для CDE-W235BT)

Настройка перед использованием	26
О BLUETOOTH	26
Перед использованием функции BLUETOOTH	26
Подключение устройства с поддержкой BLUETOOTH (согласование)	26
Согласование BLUETOOTH-совместимых устройств с поддержкой SSP (Secure Simple Pairing)	26
Согласование BLUETOOTH-совместимых устройств без поддержки SSP (Secure Simple Pairing)	26
НАСТРОЙКА BLUETOOTH	27
Настройка соединения BLUETOOTH (BT IN)	27
Настройка функции Hands-Free (HFP)	27
Настройка BLUETOOTH Audio (AUDIO)	27
Настройка устройства BLUETOOTH	27
Настройка Visible Mode	28
Согласование устройства BLUETOOTH с блока	28
Настройка качества звука BLUETOOTH	28
Настройка уровня громкости (VOL LV ADJ)	28
Настройка автоматического режима звука (AUTO SET)	28

Настройка отображения информации о вызывающем абоненте/индикатора текстового сообщения ON/OFF	29
Настройка индикатора текстового сообщения ON/OFF (MSG ALERT)	29
Настройка отображения информации о вызывающем абоненте ON/OFF (CALLER ID)	29
Автоматическое обновление телефонной книги ON/OFF	29
Настройка языка меню BLUETOOTH	29
Изменение порядка списка телефонной книги	29
Настройка автоматического приема вызова (Auto Answer)	29
Отображение названия поставщика услуг телефонной связи	29
Выбор динамика для вывода сигнала	30
Отображение версии программного обеспечения	30
Обновление программного обеспечения	30
Функция телефона Hands-Free	30
О функции телефона Hands-Free	30
Прием вызова	30
Окончание вызова	30
Осуществление вызова	30
Голосовой набор номера	31
Повторный набор номера из журнала исходящих вызовов	31
Набор номера из журнала входящих вызовов	31
Набор номера из журнала пропущенных входящих вызовов	31
Набор номера из телефонной книги	32
Функция поиска по алфавиту в телефонной книге	32
Функция ожидания вызова	32
Предустановка номера (быстрый набор)	32
Набор предварительно установленного номера	33
Настройка громкости во время приема вызова	33
Быстрое отключение звука микрофона (функция отключения звука голоса)	33
Операция переключения вызовов	33
Использование BLUETOOTH Audio	33
Вызов режима BLUETOOTH Audio	33
Выбор нужной композиции	33
Пауза	33

USB-накопитель

(приобретается дополнительно)

Воспроизведение файлов MP3/WMA/AAC с USB-накопителя (приобретается дополнительно).....	34
Подключение USB-накопителя (приобретается дополнительно).....	34
Подключение USB-накопителя.....	34
Извлечение USB-накопителя.....	34
О файлах MP3/WMA/AAC, содержащихся в USB-накопителе.....	35

iPod/iPhone

(приобретается дополнительно)

Подсоединение iPod/iPhone.....	35
Настройка управления iPod.....	36
Воспроизведение.....	36
Поиск нужной композиции.....	37
Функция поиска по алфавиту.....	37
Функция прямого поиска.....	38
Выбор режима Список воспроизведения/Исполнитель/Альбом/Жанр/Композитор.....	38
Воспроизведение в случайном порядке Shuffle (M.I.X.).....	38
Многократное воспроизведение.....	39

Информация

При возникновении трудностей.....	39
Основные функции.....	39
Радио.....	39
Компакт-диск.....	39
MP3/WMA/AAC.....	40
Звук.....	40
iPod.....	40
Индикаторы CD-плеера.....	40
Индикатор USB-накопителя.....	41
Индикаторы в режиме iPod.....	41
Режим BLUETOOTH (только для CDE-W235BT).....	41
Технические характеристики.....	42

Установка и соединения

ПРЕДУПРЕЖДЕНИЕ	43
ОСТОРОЖНО	43
МЕРЫ ПРЕДОСТОРОЖНОСТИ	44
Установка.....	44
Удаление.....	45
Установка микрофона (только для модели CDE-W235BT).....	45
Соединения.....	46

Руководство по использованию

ПРЕДУПРЕЖДЕНИЕ

ПРЕДУПРЕЖДЕНИЕ

Этот символ обозначает важные инструкции. Их несоблюдение может привести к серьезному телесному повреждению или смерти.

НЕ ПРЕДПРИНИМАЙТЕ НИКАКИХ ДЕЙСТВИЙ, КОТОРЫЕ МОГУТ ОТВЛЕЧЬ ВАС ОТ БЕЗОПАСНОГО ВОЖДЕНИЯ АВТОМОБИЛЯ.

Любые действия, отвлекающие внимание на продолжительный срок, должны выполняться только после полной остановки. Перед выполнением таких действий всегда останавливайте автомобиль в безопасном месте. Несоблюдение этого требования может привести к аварии.

ПОДДЕРЖИВАЙТЕ ГРОМКОСТЬ НА УРОВНЕ, ПОЗВОЛЯЮЩЕМ СЛЫШАТЬ ВНЕШНИЕ ЗВУКИ ВО ВРЕМЯ ДВИЖЕНИЯ.

Чрезмерно высокий уровень громкости, заглушающий такие звуки, как сирены автомобилей аварийной службы и дорожные предупредительные сигналы (при пересечении ж/д путей и т.д.), может быть опасным и привести к аварии. ИСПОЛЬЗОВАНИЕ ВЫСОКОГО УРОВНЯ ГРОМКОСТИ В АВТОМОБИЛЕ МОЖЕТ ТАКЖЕ ВЫЗЫВАТЬ ДЕФЕКТ СЛУХА.

НЕ РАЗБИРАТЬ И НЕ ИЗМЕНЯТЬ.

Это может вызывать аварийную ситуацию, возгорание или удар электрическим током.

ИСПОЛЬЗОВАТЬ ТОЛЬКО В АВТОМОБИЛЯХ С ЗАЗЕМЛЕНИЕМ ОТРИЦАТЕЛЬНОГО ПОЛЮСА НА 12 ВОЛЬТ.

(В случае сомнений проконсультируйтесь у своего дилера.) Несоблюдение этого требования может привести к возникновению огня и т.п.

ХРАНИТЕ НЕБОЛЬШИЕ ОБЪЕКТЫ, ТАКИЕ КАК БАТАРЕИ, В НЕДОСТУПНЫХ ДЛЯ ДЕТЕЙ МЕСТАХ.

Глотание таких объектов может нанести серьезную травму. Если ребенок проглотил подобный объект, немедленно обратитесь к врачу.

ПРИ ЗАМЕНЕ ПРЕДОХРАНИТЕЛЕЙ ИСПОЛЬЗУЙТЕ ТОЛЬКО АНАЛОГИЧНЫЕ ПО НОМИНАЛУ.

Несоблюдение этого требования может привести к возгоранию и поражению электрическим током.

НЕ ЗАКРЫВАЙТЕ ВЕНТИЛЯЦИОННЫЕ ОТВЕРСТИЯ ИЛИ ПАНЕЛИ РАДИАТОРА.

В противном случае возможен нагрев внутренних деталей, который может привести к возгоранию.

ИСПОЛЬЗУЙТЕ ЭТОТ ПРОДУКТ ТОЛЬКО ДЛЯ АВТОМОБИЛЕЙ С БОРТОВОЙ СЕТЬЮ НАПРЯЖЕНИЕМ 12 В.

Неправильное использование может привести к возгоранию, поражению электрическим током или другим травмам.

НЕ ПОМЕЩАЙТЕ РУКИ, ПАЛЬЦЫ ИЛИ ПОСТОРОННИЕ ОБЪЕКТЫ ВО ВХОДНЫЕ РАЗЪЕМЫ.

Это может привести к получению травмы или повреждению продукта.

ОСТОРОЖНО

Этот символ обозначает важные инструкции. Их несоблюдение может привести к травме или повреждению материальной собственности.

ПРИ ВОЗНИКНОВЕНИИ ПРОБЛЕМ, НЕМЕДЛЕННО ПРЕКРАТИТЕ ИСПОЛЬЗОВАНИЕ ПРОДУКТА.

В противном случае это может привести к получению травмы или повреждению продукта. Верните продукт своему авторизованному дилеру Alpine или в ближайший сервисный центр Alpine для ремонта.

МЕРЫ ПРЕДОСТОРОЖНОСТИ

Очистка продукта

Используйте мягкую сухую тряпку для периодической очистки данного продукта. Для удаления более серьезных пятен намочите тряпку, используя только воду. При использовании других средств можно растворить краску или повредить пластик.

Температура

Убедитесь, что температура внутри автомобиля составляет от +60°C до -10°C до включения устройства.

Конденсация влаги

При воспроизведении компакт-дисков можно заметить дрожание звука из-за конденсации. Если это произошло, удалите диск из проигрывателя и подождите около часа, чтобы дать влаге испариться.

Поврежденный диск

Не пытайтесь проигрывать треснутые, деформированные или поврежденные диски. При воспроизведении дефектного диска можно серьезно повредить механизм воспроизведения.

Техническое обслуживание

При возникновении проблем не пытайтесь отремонтировать устройство самостоятельно. Верните продукт своему дилеру Alpine или в ближайший сервисный центр Alpine для ремонта.

Никогда не пытайтесь выполнить следующие действия

Не пытайтесь схватить или вытащить диск, когда он затягивается в проигрыватель механизмом автоматической загрузки.

Не пытайтесь вставить диск в устройство при выключенном питании.

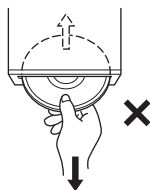

Вставка дисков

За один раз проигрыватель может принять для воспроизведения только один диск. Не пытайтесь загрузить более одного диска.

Вставляйте диск лицевой стороной вверх. Если диск вставлен неправильно, на экране проигрывателя появится сообщение "ERROR". Если сообщение "ERROR" продолжает отображаться, даже после правильной вставки диска, нажмите кнопку **RESET** помощью остроконечного объекта, такого как шариковая ручка.

Проигрывание диска на сильно разбитой дороге может привести к пропускам воспроизведения, но это не вызывает царапание диска или повреждение проигрывателя.

Новые диски

Чтобы предотвратить защемление компакт-диска, при вставке дисков с неровной поверхностью отображается сообщение "ERROR". Если новый диск не считывается после загрузки, проведите пальцем по кромке центрального отверстия диска и внешнего края диска. Любые небольшие выбоины и неровности могли воспрепятствовать правильной загрузке диска. Чтобы устранить неровности, потрите внутреннюю и внешнюю кромки диска шариковой ручкой или другим подобным инструментом, а затем вставьте диск снова.



Диски неправильной формы

В данном устройстве используйте диски только круглой формы, никогда не используйте диски необычной формы. Использование дисков необычной формы может привести к повреждению механизма.



Место установки

Убедитесь в том, что в месте установки устройство не будет подвергаться следующим воздействиям:

- прямые солнечные лучи и тепло;
- высокая влажность и вода;
- чрезмерная запыленность;
- чрезмерная вибрация.

Корректное обращение

При обращении с диском постарайтесь его не уронить. Держите диск так, чтобы не оставлять на рабочей поверхности отпечатков пальцев. Не наклеивайте на диск ленты, бумагу или клейкие этикетки. Не делайте на диске надписей.



Очистка диска

Отпечатки, пыль или грязь на поверхности диска могут вызывать пропуски воспроизведения. При регулярной очистке протирайте рабочую поверхность чистой, мягкой тряпкой в направлении от центра диска к внешнему краю. Если поверхность диска сильно загрязнена, перед ее очисткой смочите чистую мягкую тряпку в слабом растворе нейтрального моющего средства.



Принадлежности для дисков

На рынке доступны различные принадлежности для защиты поверхности дисков и улучшения качества звучания. Однако большинство из них влияет на толщину и/или диаметр диска. Использование таких принадлежностей может привести к тому, что диск перестанет соответствовать стандартным спецификациям, вызывая проблемы с эксплуатацией. Не рекомендуется использовать такие принадлежности на дисках, воспроизводимых на проигрывателях компакт-дисков Alpine.



Прозрачный слой

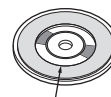

Дисковый стабилизатор

Об обращении с компакт-дисками (CD/CD-R/CD-RW)

- Не касайтесь поверхности.
- Не подвергайте диск воздействию прямых солнечных лучей.
- Не наклеивайте наклейки или ярлычки.
- Чистите диск в случае его запыления.
- Убедитесь в отсутствии выбоин на краях диска.
- Не используйте имеющиеся на рынке принадлежности для дисков.

Не оставляйте диск надолго в машине или проигрывателе.

Никогда не подвергайте диск воздействию прямых солнечных лучей. Жара и влажность могут повредить компакт-диск настолько, что его нельзя будет проигрывать.

Для клиентов, использующих диски CD-R/CD-RW

- Если не удается воспроизвести диск CD-R/CD-RW, убедитесь в том, последний сеанс записи закрыт (завершен).
- При необходимости завершите сеанс записи на диск CD-R/CD-RW и повторите попытку воспроизведения.

О носителях, которые можно воспроизводить

В представленной ниже таблице указаны типы дисков, которые можно воспроизводить на определенных моделях.

	CD	CD-TEXT	MP3	WMA	AAC
CDE-W235BT	○	○	○	○	○
CDE-W233R	○	○	○		

Используйте только компакт-диски, на лицевой стороне которых отображаются следующие логотипы компакт-дисков.



При использовании нерекондованных компакт-дисков не может быть гарантирована корректная работоспособность. Можно воспроизводить диски CD-R (CD-Recordables)/CD-RW (CD-ReWritables), которые были записаны только на аудиоустройствах.

Кроме того, можно воспроизводить диски CD-R/CD-RW с аудиофайлами в формате MP3/WMA/AAC.

- Некоторые из описанных ниже компакт-дисков не могут быть проиграны на этом устройстве:
Дефектные компакт-диски; компакт-диски с отпечатками пальцев; компакт-диски, подвергнутые экстремальным температурам или прямым солнечным лучам (например, оставленные в машине или в данном устройстве); компакт-диски, записанные в нестабильных условиях; компакт-диски со сбоем записи или для которых была предпринята попытка перезаписи; компакт-диски с защитой от копирования, не соответствующие отраслевому стандарту звуковых компакт дисков.
- Используйте диски с сжатými аудиофайлами, записанными в формате, который поддерживает данное устройство. Для получения дополнительной информации см. в разделе “О MP3/WMA/AAC” на стр. 16.
- Отличные от аудиофайлов ROM-данные, содержащиеся на диске, не производят звук при воспроизведении.

Защита терминала USB

- К терминалу USB данного устройства можно подключать только USB-накопители. Корректная работа других USB-устройств не гарантируется. USB-концентратор не поддерживается.
- В зависимости от формы или размера USB-накопителя, возможно, не удастся выполнить его подключение к разъему USB данного устройства, для этого подключения рекомендуется использовать кабель USB (продается отдельно). Кроме того, не подключайте одновременно USB-накопитель и дополнительные устройства к гнезду на передней панели.
- Подключенное USB-устройство выступает наружу, что может быть опасно при вождении. Используйте доступный в продаже удлинительный USB-кабель и подключите USB-устройство таким образом, чтобы оно не мешало при вождении.
- При подключении USB-накопителей некоторых типов устройство может не работать, либо некоторые функции могут быть недоступны.
- Это устройство может воспроизводить аудиофайлы форматов MP3/WMA/AAC.
- При этом наименования исполнителей/композиций могут отображаться некорректно.

Обращение с USB-накопителями

ОСТОРОЖНО

Компания Alpine не несет ответственности за потерю данных и т.п., даже если они были потеряны при эксплуатации данного изделия.

- Во избежание неисправности или повреждения устройства соблюдайте следующие указания. Внимательно прочтите инструкцию по использованию USB-накопителя.
Не прикасайтесь к разъемам руками или металлическими предметами.
Не подвергайте USB-накопитель чрезмерному физическому воздействию.
Запрещается сгибать, ронять, разбирать, модифицировать USB-накопитель или погружать его в воду.
- Не допускайте использования или хранения устройства в следующих условиях:
в машине под воздействием прямых солнечных лучей или повышенной температуры;
в условиях повышенной влажности или воздействия разъедающих веществ.
- Подключайте USB-накопитель так, чтобы он не мешал вождению.
- USB-накопитель может работать некорректно в условиях высоких или низких температур.
- USB-накопитель поддерживает только 512 или 2048 байт на сектор.
- Используйте только сертифицированные USB-накопители. Помните, что даже сертифицированные USB-накопители в зависимости от типа или состояния могут работать некорректно.
- Корректная работа USB-накопителя не гарантируется. Используйте USB-накопитель в соответствии с условиями соглашения.
- Устройство может некорректно отображать или воспроизводить композиции, записанные на USB-накопителях со специальными параметрами или в некоторых состояниях памяти, либо при использовании некоторых программ кодирования данных.
- Файлы с защитой от копирования не могут быть воспроизведены на этом устройстве.

- Запуск воспроизведения файлов с USB-накопителя происходит с некоторой задержкой. Если на USB-накопителе записан файл незвуковых форматов, то для запуска его воспроизведения или поиска может потребоваться значительное время.
- Это устройство может воспроизводить файлы с расширениями “mp3”, “wma” или “m4a”.
- Не присваивайте указанные выше расширения файлам, не являющимися файлами аудиоданных. Данные незвуковых форматов не будут распознаны. При воспроизведении таких файлов в динамиках может присутствовать шум, который может привести к неисправности динамиков и/или усилителей.
- Рекомендуется сохранять резервные копии важных данных на жестком диске компьютера.
- Не извлекайте USB-устройство во время воспроизведения. Чтобы предотвратить возможное повреждение памяти USB-устройства, перед его извлечением с помощью селектора SOURCE выберите источник другого типа.

- iPhone, iPod, iPod classic, iPod nano и iPod touch являются товарными знаками корпорации Apple Inc., зарегистрированными в США и других странах.
- Надписи “Made for iPod” и “Made for iPhone” означают, что электронный аксессуар разработан специально для подключения к устройству iPod или iPhone, соответственно, и сертифицирован разработчиком как удовлетворяющий эксплуатационным стандартам Apple. Корпорация Apple не несет ответственность за работу данного устройства или его соответствие стандартам безопасности и регулятивным нормам. Обратите внимание, что использование данной принадлежности вместе с iPod или iPhone может негативно отразиться на работе беспроводных устройств.
- Windows Media и логотип Windows являются товарными знаками или зарегистрированными товарными знаками Microsoft Corporation в США и/или других странах.
- Словесный знак и логотипы BLUETOOTH® являются товарными знаками корпорации Bluetooth SIG, Inc. и используются корпорацией Alpine Electronics, Inc. по лицензии.
- “Лицензия на технологию кодирования звука MPEG Layer-3 получена от Fraunhofer IIS и Thomson”.
- “При поставке этого продукта предоставляется лицензия на частное, некоммерческое использование и не предоставляется лицензия и не подразумеваются какие-либо права на использование данного продукта в целях коммерческого (т.е. для получения прибыли) радиовещания в реальном времени (наземное, спутниковое, кабельное и/или иного типа), широковещания или потоковой передачи данных через Интернет, интрасети и/или иные сети, а также через другие системы распространения электронного содержания, такие как приложения звуковоспроизведения за плату или по требованию. Для такого использования требуется отдельная лицензия. Подробная информация представлена на сайте <http://www.mp3licensing.com>”
- © 2010 Nokia. Все права защищены. Nokia и Works with Nokia являются товарными знаками или зарегистрированными товарными знаками Nokia Corporation.

Приступая к работе

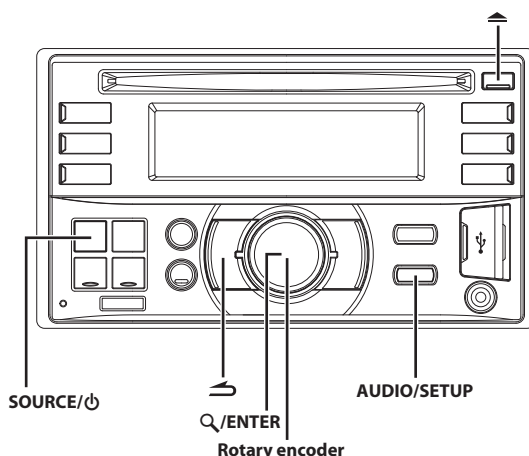

* Рисунок относится к модели CDE-W235BT.

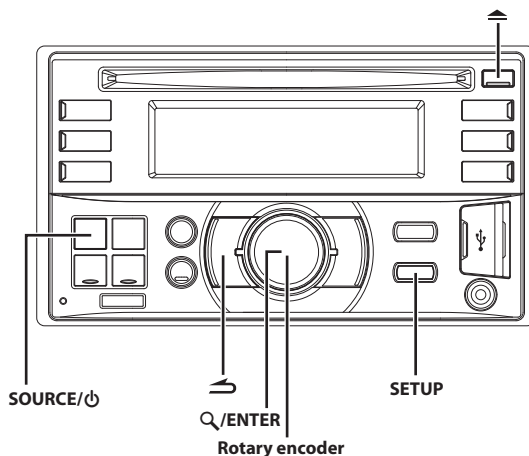

* Рисунок относится к модели CDE-W233R.

Список компонентов

- Основной блок..... 1
- Кабель питания 1
- Микрофон (только для модели CDE-W235BT) 1
- Монтажная корзина 1
- Ключ для кронштейна 2
- Лицевая панель 1
- Резиновый колпачок..... 1
- Болт с шестигранной головкой..... 1
- Винт (M5 × 8)..... 4
- Руководство пользователя 1 комплект

Включение и выключение питания

Нажмите **SOURCE** / , чтобы включить питание устройства.

Примечание

- Устройство можно включить, нажав любую другую кнопку за исключением .

Нажмите и удерживайте кнопку **SOURCE** / , чтобы выключить устройство.

Примечание

- При первом включении питания уровень громкости будет находиться на уровне 12.

Выбор источника

Нажмите кнопку **SOURCE** / , чтобы изменить источник.

TUNER → DISC → USB AUDIO/IPOD*¹ → BT AUDIO*² → AUXILIARY*³ → TUNER

*1 Только когда подключен iPod/iPhone.

*2 Только для CDE-W235BT.

Только когда для параметра BT AUDIO установлено значение ON. См. в разделе “Настройка соединения BLUETOOTH (BT IN)” на стр. 27.

*3 Только когда для параметра AUX SETUP установлено значение ON. См. в разделе “Настройка режима AUX SETUP” на стр. 24.

Первоначальный запуск системы

Обязательно нажимайте кнопку **RESET** при первоначальном использовании устройства, после замены автомобильного аккумулятора и т.д.

- 1 Выключите питание устройства.
- 2 Нажмите **RESET**, используя ручку или подобный остроконечный объект.

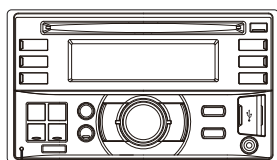



Кнопка **RESET**



Настройка уровня громкости

Поворачивая **Rotary encoder**, настройте требуемый уровень громкости.

Установка времени

- 1 Нажмите и удерживайте кнопку **AUDIO/SETUP** (только для модели CDE-W235BT) не менее 2 секунд или нажмите кнопку **SETUP** (только для модели CDE-W233R), чтобы включить режим выбора **SETUP**.
- 2 Повернув **Rotary encoder**, выберите режим **GENERAL** и нажмите  / **ENTER**.
AUDIO ↔ GENERAL ↔ DISPLAY ↔ TUNER ↔ IPOD ↔ BLUETOOTH*
* Только для модели CDE-W235BT.
- 3 Повернув **Rotary encoder**, выберите режим **CLOCK ADJ**, а затем нажмите кнопку  / **ENTER**.
Будет мигать индикация времени.
- 4 Поверните **Rotary encoder** для регулировки часов, когда мигает индикация времени.
- 5 После регулировки часов нажмите  / **ENTER**.
- 6 Поверните **Rotary encoder** для регулировки минут, когда мигает индикация времени.
- 7 Нажмите и удерживайте кнопку **AUDIO/SETUP** (только для модели CDE-W235BT) не менее 2 секунд или нажмите кнопку **SETUP** (только для модели CDE-W233R), чтобы вернуться к обычному режиму.

Примечания

- Чтобы синхронизировать часы с другим часовым механизмом или радиобудильником, нажмите и удерживайте нажатой кнопку  / **ENTER** не менее 2 секунд после настройки значения “час”. Показания минут будут сброшены на “00”. Если во время выполнения этой операции на экране отображается значение более “30” минут, то значение времени увеличится на один час.
- Нажмите , чтобы вернуться к предыдущему режиму.
- Нажмите и удерживайте кнопку  не менее 2 секунд, чтобы вернуться к обычному режиму.
- Если за 60 секунд не было выполнено ни одной операции, устройство автоматически переключается в обычный режим.
- Даже если для параметра **AUTO CLOCK** установлено значение **ON** (см. в разделе “Автоматическая настройка времени” на стр. 13), время можно установить вручную. В то же время если имеется запрос настройки от **RDS**, время будет отрегулировано автоматически с помощью данных **RDS**.

Управление с помощью пульта дистанционного управления

Этим устройством можно управлять с помощью дополнительного пульта дистанционного управления Alpine. Для получения дополнительной информации обратитесь к дилеру Alpine. Направьте дополнительный передатчик пульта ДУ на приемный датчик.

Датчик дистанционного управления

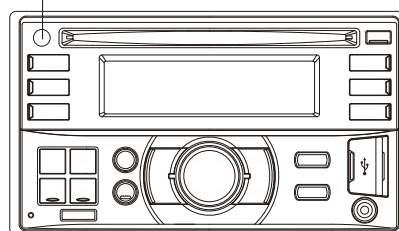

Радио

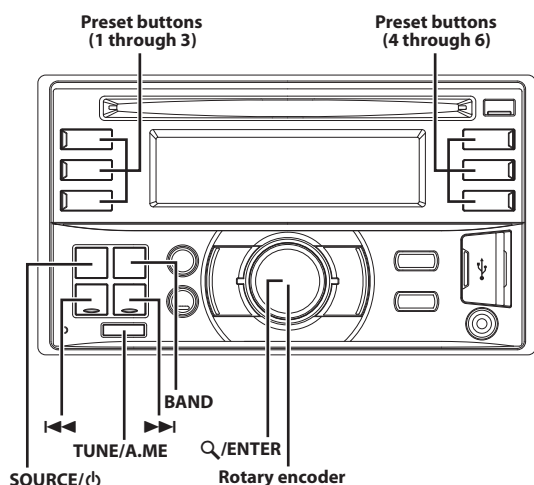

Прслушивание радио

- 1 Нажмите **SOURCE / ϕ**, чтобы выбрать режим TUNER.
- 2 Нажимайте кнопку **BAND** несколько раз, пока не будет выбран нужный радиодиапазон.
- 3 Нажмите **TUNE / A.ME**, чтобы выбрать режим настройки.

F1 (FM1) → F2 (FM2) → F3 (FM3) → MW → LW → F1 (FM1)
(ручной режим) → DX SEEK

Примечание

- Первым идет удаленный режим.

Удаленный режим:

Автоматически настраиваются станции с сильным и слабым сигналом (автоматическая настройка поиска).

Местный режим:

Автоматически настраиваются только станции с сильным сигналом (автоматическая настройка поиска).

Ручной режим:

Частота настраивается вручную с некоторым шагом (ручная настройка).

- 4 Нажмите кнопку **◀◀** или **▶▶**, чтобы настроиться на нужную станцию.

При удерживании кнопки **◀◀** или **▶▶** частота меняется непрерывно.

Предварительная настройка станций вручную

- 1 Выберите радиодиапазон и настройте радиостанцию, которую хотите сохранить в памяти.
- 2 Нажмите и удерживайте не менее 2 секунд одну из **preset buttons (1 through 6)**, за которой хотите закрепить данную станцию.
Частота выбранной станции сохраняется.
На экране отображается диапазон, номер кнопки предварительной настройки и сохраненная частота станции.

Примечания

- В памяти предварительной настройки может храниться до 30 станций (по 6 станций для каждого диапазона: FM1, FM2, FM3, MW и LW).
- При сохранении станции в ячейку памяти, где записана текущая станция, частота текущей станции стирается и замещается частотой новой станции.

Предварительная настройка станций в автоматическом режиме

- 1 Нажимайте кнопку **BAND** несколько раз, пока не будет выбран нужный радиодиапазон.
- 2 Нажмите и удерживайте кнопку **TUNE / A.ME** не менее 2 секунд.
Частота на экране продолжает изменяться, при этом выполняется автоматическое сохранение в память. Тюнер автоматически выполняет поиск и сохраняет из выбранного диапазона 6 станций с сильным сигналом. Они привязываются к кнопкам предварительной настройки от 1 до 6 в порядке убывания уровня сигнала.
После завершения процесса автоматического сохранения в память тюнер переходит к станции, закрепленной за первой кнопкой предварительной настройки.

Примечание

- Если не была сохранена ни одна станция, тюнер возвращается к исходной станции, которая прослушивалась до начала процедуры автоматического сохранения в памяти.

Включение предварительно настроенных станций

- 1 Нажимайте кнопку **BAND** несколько раз, пока не будет выбран нужный радиодиапазон.
- 2 Нажмите на любую из **preset buttons (1 through 6)**, за которой закреплена нужная станция, сохраненная в памяти.
На экране отображается диапазон, номер кнопки предварительной настройки и частота выбранной станции.

Функция поиска частоты

Эта функция позволяет выполнять поиск радиостанции по частоте.

- 1 Нажмите **Q / ENTER** в режиме радио, чтобы включить режим поиска радиостанции по частоте. Загорится индикатор "Q".
- 2 Поверните **Rotary encoder**, чтобы выбрать значение частоты.
- 3 Нажмите **Q / ENTER**, чтобы включить прием выбранной частоты.

Примечание

- Чтобы отменить, нажмите **ESC** в режиме поиска. Режим поиска отключается, если в течение 10 секунд не было выполнено ни одной операции.

RDS

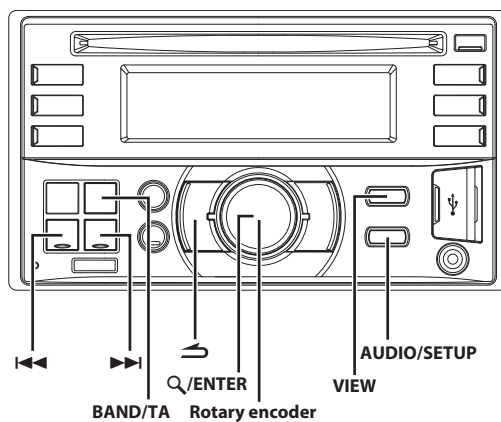

* Рисунок относится к модели CDE-W235BT.

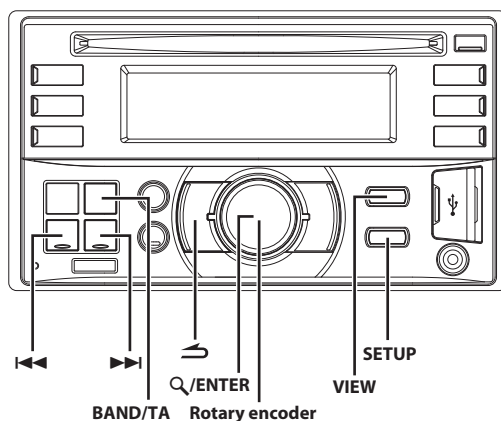

* Рисунок относится к модели CDE-W233R.

Установка значения AF (альтернативные частоты) ON/OFF



RDS (Radio Data System) - это система радиоинформации, использующая поднесущую частоту 57 кГц обычного FM-радиовещания. Функция RDS позволяет принимать различную информацию, например, сведения о трафике, названия станций, и автоматически подстраиваться к более сильному радиопередатчику, поддерживающему радиовещание той же программы.

- 1 Нажмите и удерживайте кнопку **AUDIO/SETUP** (только для модели CDE-W235BT) не менее 2 секунд или нажмите кнопку **SETUP** (только для модели CDE-W233R), чтобы включить режим выбора **SETUP**.
- 2 Повернув **Rotary encoder**, выберите режим настройки "TUNER", затем нажмите **Q / ENTER**.
- 3 Повернув **Rotary encoder**, выберите "AF", затем нажмите **Q / ENTER**.

4 Повернув **Rotary encoder**, выберите для режима AF (альтернативные частоты) значение ON или OFF.

5 Нажмите и удерживайте кнопку **AUDIO/SETUP** (только для модели CDE-W235BT) не менее 2 секунд или нажмите кнопку **SETUP** (только для модели CDE-W233R), чтобы вернуться к обычному режиму.

Примечания

- При выборе режима AF ON устройство автоматически настраивается на станцию из списка AF с самым сильным сигналом.
- Используйте режим AF OFF, если автоматический поиск альтернативных частот не требуется.
- Нажмите кнопку , чтобы вернуться к предыдущему режиму.
- Нажмите и удерживайте кнопку  не менее 2 секунд, чтобы вернуться к обычному режиму.
- Если за 60 секунд не было выполнено ни одной операции, устройство автоматически переключается в обычный режим.

Цифровые данные RDS включают в себя следующие элементы:

PI	Идентификация программ
PS	Сервисное название программы
AF	Список альтернативных частот
TP	Информация о трафике
TA	Дорожные сообщения

Прием региональных (местных) RDS-станций

1 Нажмите и удерживайте кнопку **AUDIO/SETUP** (только для модели CDE-W235BT) не менее 2 секунд или нажмите кнопку **SETUP** (только для модели CDE-W233R), чтобы включить режим выбора SETUP.



2 Повернув **Rotary encoder**, выберите режим настройки "TUNER", затем нажмите  / ENTER.

3 Повернув **Rotary encoder**, выберите "REGIONAL", затем нажмите  / ENTER.

4 Поверните **Rotary encoder** в положение ON или OFF. В режиме OFF устройство автоматически продолжает принимать сигнал соответствующей местной RDS-станции.

5 Нажмите и удерживайте кнопку **AUDIO/SETUP** (только для модели CDE-W235BT) не менее 2 секунд или нажмите кнопку **SETUP** (только для модели CDE-W233R), чтобы вернуться к обычному режиму.

Примечания

- Нажмите кнопку , чтобы вернуться к предыдущему режиму.
- Нажмите и удерживайте кнопку  не менее 2 секунд, чтобы вернуться к обычному режиму.
- Если за 60 секунд не было выполнено ни одной операции, устройство автоматически переключается в обычный режим.

Режим PI SEEK

1 Нажмите и удерживайте кнопку **AUDIO/SETUP** (только для модели CDE-W235BT) не менее 2 секунд или нажмите кнопку **SETUP** (только для модели CDE-W233R), чтобы включить режим SETUP.



2 Повернув **Rotary encoder**, выберите режим TUNER, а затем нажмите кнопку  / ENTER.

3 Повернув **Rotary encoder**, выберите режим PI SEEK и нажмите  / ENTER.

4 Поверните **Rotary encoder** в положение ON или OFF.

5 Нажмите и удерживайте кнопку **AUDIO/SETUP** (только для модели CDE-W235BT) не менее 2 секунд или нажмите кнопку **SETUP** (только для модели CDE-W233R), чтобы вернуться к обычному режиму.

Примечания

- Нажмите кнопку , чтобы вернуться к предыдущему режиму.
- Нажмите и удерживайте кнопку  не менее 2 секунд, чтобы вернуться к обычному режиму.
- Если за 60 секунд не было выполнено ни одной операции, устройство автоматически переключается в обычный режим.

Автоматическая настройка времени

Если установить переключатель в положение ON, время будет автоматически настроено в соответствии с данными RDS.

1 Нажмите и удерживайте кнопку **AUDIO/SETUP** (только для модели CDE-W235BT) не менее 2 секунд или нажмите кнопку **SETUP** (только для модели CDE-W233R), чтобы включить режим выбора SETUP.



2 Повернув **Rotary encoder**, выберите режим "TUNER" и нажмите  / ENTER.

3 Повернув **Rotary encoder**, выберите режим "AUTO CLOCK" и нажмите  / ENTER.

4 Поверните **Rotary encoder**, чтобы выбрать параметр A-CLOCK ON или A-CLOCK OFF.

5 Нажмите и удерживайте кнопку **AUDIO/SETUP** (только для модели CDE-W235BT) не менее 2 секунд или нажмите кнопку **SETUP** (только для модели CDE-W233R), чтобы вернуться к обычному режиму.

Примечания

- Нажмите кнопку , чтобы вернуться к предыдущему режиму.
- Нажмите и удерживайте кнопку  не менее 2 секунд, чтобы вернуться к обычному режиму.
- Если за 60 секунд не было выполнено ни одной операции, устройство автоматически переключается в обычный режим.

Прием информации о трафике

1 Нажмите и удерживайте кнопку **BAND/TA** не менее 2 секунд, должен загореться индикатор "ТА".

2 Нажмите кнопку **◀◀** или **▶▶**, чтобы настроиться на нужную станцию, передающую информацию о трафике.

Если приемник настроен на станцию, передающую информацию о трафике, горит индикатор "TR". Информацию о трафике можно получить, только если она транслируется в эфир. Если информация о трафике не транслируется в эфир, то устройство работает в режиме ожидания. Когда начинается трансляция информации о трафике, устройство автоматически принимает соответствующий сигнал и отключает звук аудиисточника (компакт-диск, FM-радио, USB AUDIO и т.д.). На дисплее будет отображаться "TRF-INFO" в течение 2 секунд. После завершения трансляции информации о трафике устройство автоматически переключается в режим ожидания.

Примечания

- Чтобы отказаться от прослушивания принимаемой информации о трафике, слегка нажмите кнопку **BAND/TA**, чтобы пропустить текущее сообщение о трафике. Режим **TA** остается включенным (ON), чтобы принять следующее сообщение о трафике.
- Если во время приема изменить уровень громкости, новое значение уровня будет сохранено. При следующем приеме информации о трафике уровень громкости автоматически будет настроен в соответствии с сохраненным значением.
- В режиме **TA** функция настройки **SEEK** позволяет выбрать только **TR**-станции.

Отображение передаваемого радиостанцией текста

Устройство позволяет отображать текстовые сообщения, передаваемые радиостанцией.

Нажмите кнопку **VIEW** в режиме приема **FM**-радиосигналов, чтобы выбрать функцию отображения радиотекста.

Содержимое экрана меняется при каждом нажатии данной кнопки.

Если есть **PS** (Сервисное название программы):

PS (Сервисное название программы) → РАДИОТЕКСТ → **PS** (Сервисное название программы)

* Если нажать и удерживать кнопку **VIEW** не менее 2 секунд, пока в режиме радио отображается **PS**, в течение 5 секунд на экране будет отображаться частота.

Если нет **PS** (Сервисное название программы):

ЧАСТОТА → РАДИОТЕКСТ → **ЧАСТОТА**

На экране в течение нескольких секунд отображается сообщение "WAITING", затем начинается прокрутка текстового сообщения.

Примечание

- Если нет приема текстовых сообщений или устройство не может корректно принять текстовое сообщение, на экране отображается сообщение "NO TEXT".

CD/MP3/WMA/AAC

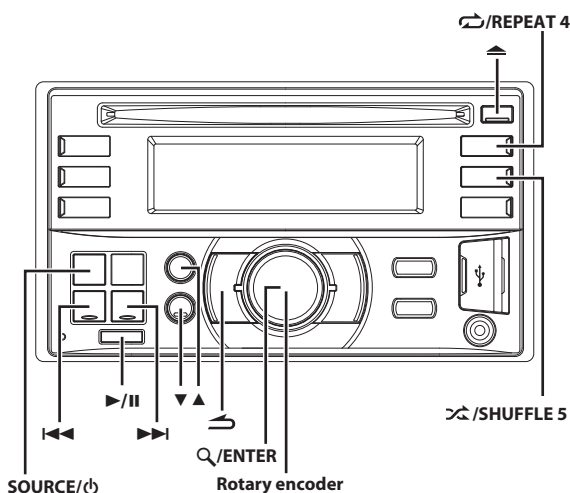

Воспроизведение

В представленной ниже таблице указаны типы дисков, которые можно воспроизводить на определенных моделях.

	Компакт-диск	CD-TEXT	MP3	WMA	AAC
CDE-W235BT	○	○	○	○	○
CDE-W233R	○	○	○		

1 Вставьте диск лицевой стороной вверх. Диск будет втянут в устройство автоматически.

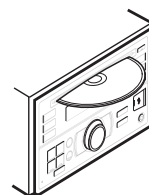

Примечание

- Если диск уже вставлен, нажмите кнопку **SOURCE/φ**, чтобы переключиться в режим **DISC**.

2 При воспроизведении файлов **MP3/WMA/AAC** нажмите **▲** или **▼** для выбора папки.

При нажатии и удерживании кнопок **▲** или **▼** непрерывно меняется выбор папок.

3 Нажмите кнопку **◀◀** или **▶▶**, чтобы выбрать нужный фрагмент (файл).

Для непрерывной быстрой перемотки дорожки назад/вперед нажмите и удерживайте кнопку **◀◀** или **▶▶**.

- 4** Чтобы приостановить воспроизведение, нажмите ►/||.
- Чтобы возобновить воспроизведение, нажмите кнопку ►/|| еще раз.
- 5** Чтобы извлечь диск, нажмите кнопку .

Примечания

- Не удаляйте компакт-диск во время цикла его извлечения. Не загружайте более одного диска за раз. Несоблюдение этого требования может привести к неисправности.
- Индикатор  загорается, когда вставлен диск.
- Не удаётся использовать трёхдюймовые компакт-диски (8 см).



CDE-W233R (поддерживает формат MP3)/CDE-W235BT (поддерживает форматы MP3/WMA/AAC):

- Файлы, защищенные с помощью технологии цифрового управления правами DRM (Digital Rights Management), нельзя воспроизводить на этом устройстве.
- При воспроизведении данных MP3/WMA/AAC на экране фрагментов отображаются номера записанных на диск файлов.
- При воспроизведении файла, записанного с переменной скоростью передачи битов (VBR), может отображаться неправильное время воспроизведения.
- При воспроизведении с CD/MP3/WMA/AAC нажмите , затем можно быстро вернуться к последнему выбранному уровню в режиме поиска.

Многократное воспроизведение

1 Нажмите /REPEAT 4.

Данная композиция будет постоянно воспроизводиться.

*1 → *2 → (off) → 

*1 Многократно воспроизводится только одна дорожка/файл.

*2 Многократно воспроизводит только файлы из выбранной папки. (только режим MP3/WMA/AAC)

2 Чтобы отменить режим многократного воспроизведения, выберите (off), согласно представленной выше процедуре.

M.I.X. (воспроизведение в случайном порядке)

1 Нажмите /SHUFFLE 5.

Композиции проигрываются в случайном порядке.

*1 → *2 → ALL *3/*4 → (off) → 

*1 В случайном порядке воспроизводятся только фрагменты. (Только режим CD)

*2 В случайном порядке воспроизводятся только файлы из определенной папки. (только режим MP3/WMA/AAC)

*3 Файлы на диске воспроизводятся в случайном порядке. (только режим MP3/WMA/AAC)

*4 В режиме USB все файлы, сохраненные на USB-накопителе, воспроизводятся в случайном порядке.

2 Чтобы отменить режим воспроизведения M.I.X., выберите (off), согласно представленной выше процедуре.

Поиск в текстовой информации о компакт-диске

На дисках, поддерживающих текстовую информацию, поиск музыкальных композиций можно выполнять по текстовым заголовкам. На дисках, не поддерживающих текстовую информацию, поиск выполняется по номерам фрагментов, присвоенным каждой музыкальной композиции.

1 Во время воспроизведения нажмите кнопку /ENTER.

Включится режим поиска и загорится индикатор .

2 Повернув Rotary encoder, выберите нужную дорожку, а затем нажмите кнопку /ENTER.

Будет воспроизведен выбранный фрагмент.

Примечания

- Чтобы отменить, нажмите  в режиме поиска. Кроме того, режим поиска будет отключен, если в течение 10 секунд не было выполнено ни одной операции.
- При выполнении поиска текстовой информации в режиме воспроизведения M.I.X. этот режим отключается.

Поиск по именам папок/файлов (данные MP3/WMA/AAC)

Имена папок и файлов можно искать и выводить на экран во время воспроизведения.

Режим поиска имени папки

1 Во время воспроизведения файлов MP3/WMA/AAC нажмите кнопку /ENTER, чтобы активировать режим поиска.



Загорится индикатор .

2 Повернув Rotary encoder, выберите режим поиска имени папки, а затем нажмите кнопку /ENTER.

3 Поверните Rotary encoder, чтобы выбрать папку.

4 Нажмите и удерживайте кнопку /ENTER не менее 2 секунд, чтобы начать воспроизведение первого файла из выбранной папки.

Примечания

- Чтобы отменить, нажмите и удерживайте  не менее 2 секунд в режиме поиска. Кроме того, режим поиска будет отключен, если в течение 10 секунд не было выполнено ни одной операции.
- Чтобы выполнить поиск файлов в режиме поиска имени папки, нажмите кнопку  /ENTER. Можно выполнить поиск файлов в данной папке.
- Нажмите кнопку , чтобы выйти из режима поиска имени папки при выполнении действия 3 и перейти в режим поиска имени файла.
- Корневая папка отображается как "ROOT".
- При выполнении поиска по имени папки в режиме воспроизведения M.I.X. режим M.I.X. отключается.

Режим поиска имени файла

- 1 Во время воспроизведения файлов MP3/WMA/AAC нажмите кнопку **Q** /ENTER, чтобы активировать режим поиска.
Загорится индикатор "Q".
- 2 Повернув Rotary encoder, выберите режим поиска имени файла, а затем нажмите кнопку **Q** /ENTER.
- 3 Выберите нужный файл, поворачивая Rotary encoder.
- 4 Нажмите **Q** /ENTER, чтобы начать воспроизведение выбранного файла.

Примечания

- Чтобы отменить, нажмите и удерживайте **↵** не менее 2 секунд в режиме поиска. Кроме того, режим поиска будет отключен, если в течение 10 секунд не было выполнено ни одной операции.
- В режиме поиска нажмите кнопку **↵**, чтобы вернуться к предыдущему режиму.
- При выполнении поиска по имени файла в режиме воспроизведения M.I.X. режим M.I.X. отключается.
- Нажмите **▲** или **▼**, чтобы выбрать другую папку.

0 MP3/WMA/AAC

ОСТОРОЖНО

За исключением личного пользования дублирование звуковых данных (включая данные MP3/WMA/AAC) или их распространение, пересылка или копирование как бесплатно, так и за плату без разрешения владельца авторского права строго запрещено законом об авторском праве и международном договоре.

Что такое MP3?

MP3, официальное название которого - "MPEG Audio Layer 3", является стандартом сжатия, описанным международной организацией по стандартизации ISO, и группы MPEG продукта совместной деятельности ИСО и IEC. MP3-файлы содержат сжатые звуковые данные. MP3-кодирование позволяет сжимать звуковые данные при чрезвычайно высокой скорости передачи данных, уменьшая размер файла с музыкой до одного к десяти по отношению и исходному размеру. При этом качество записи остается близким к качеству записи на компакт-дисках. MP3-формат реализует такой коэффициент сжатия за счет удаления звуков, которые либо не слышны для человеческого уха, либо маскируются другими звуками.

Что такое WMA?

WMA или "Windows Media™ Audio" – это формат сжатых звуковых данных. Аудиоданные WMA схожи с аудиоданными MP3.

Что такое AAC?

AAC - аббревиатура от "Advanced Audio Coding" – это основной формат сжатия звуковых данных, используемых в MPEG2 или MPEG4.

Метод создания файлов MP3/WMA/AAC

Звуковые данные сжимаются с помощью программного обеспечения, поддерживающего кодеки MP3/WMA/AAC. Подробную информацию о создании файлов MP3/WMA/AAC см. в руководстве пользователя соответствующего программного обеспечения. Файлы MP3/WMA/AAC, которые можно воспроизвести на этом устройстве, имеют расширения "mp3"/"wma"/"m4a". Файлы без расширений проигрываются не могут. (WMA версий 7.1, 8 и 9 поддерживаются). Не поддерживаются защищенные файлы, а также исходные файлы AAC (использующие расширение ".aac"). Существует несколько различных версий формата AAC. Убедитесь, что используемое программное обеспечение поддерживает вышеперечисленные форматы. Файлы этого формата, возможно, не будут воспроизводиться, даже если имеют правильное расширение. Поддерживается воспроизведение файлов AAC, кодированных iTunes.

Поддерживаемая частота дискретизации и скорость передачи битов

MP3

Частота дискретизации:	48 кГц, 44,1 кГц, 32 кГц, 24 кГц, 22,05 кГц, 16 кГц, 12 кГц, 11,025 кГц, 8 кГц
Скорость передачи битов:	8 - 320 кбит/с

WMA

Частота дискретизации:	48 кГц, 44,1 кГц, 32 кГц
Скорость передачи битов:	48 - 192 кбит/с

AAC

Частота дискретизации:	48 кГц, 44,1 кГц, 32 кГц, 24 кГц, 22,05 кГц, 16 кГц, 12 кГц, 11,025 кГц, 8 кГц
Скорость передачи битов:	16 - 320 кбит/с

В зависимости от частоты дискретизации устройство может неправильно воспроизводить музыкальный фрагмент.

ID3-теги/WMA-теги

Данное устройство поддерживает ID3-теги версии 1 (v1) и 2 (v2), а также WMA-теги. Если в файле MP3/WMA/AAC содержатся теги, то данное устройство может отобразить на экране название (название фрагмента), имя исполнителя и название альбома с помощью тегов ID3/WMA. Устройство может показывать только однобайтовые буквенно-цифровые знаки (до 30 для ID3-тегов и до 15 для WMA-тегов) и символ подчеркивания. В случае неподдерживаемых символов на экране отображается сообщение "NO SUPPORT". Если информация содержит символы, отличные от информации ID3-тегов, возможно, аудиофайл не удастся воспроизвести. В зависимости от содержимого информация тегов может отображаться неправильно.

Создание дисков MP3/WMA/AAC

После подготовки файлов MP3/WMA/AAC записываются на диски CD-R или CD-RW с помощью программного обеспечения для записи дисков CD-R. Диск может содержать до 510 файлов/папок (включая корневые папки), а максимальное число папок равно 255. Воспроизведение может оказаться невозможным, если содержимое диска не соответствует описанным выше ограничениям.

Поддерживаемые носители

Данное устройство способно воспроизводить записи на дисках CD-ROM, CD-R и CD-RW.

Поддерживаемые файловые системы

Данное устройство поддерживает диски, отформатированные под файловые системы ISO9660 Level 1 или Level 2. В рамках стандарта ISO9660 существуют некоторые ограничения, о которых следует помнить.

Максимальная глубина вложения папок равна 8 (включая корневой каталог). Число символов в имени файла/папки ограничено. Допустимыми символами для имен папок/файлов являются буквы A-Z (заглавные), цифры 0-9 и символ нижнего подчеркивания '_'. Данное устройство также поддерживает воспроизведение дисков с Joliet, Romeo и другими стандартами, согласованными с ISO9660. Однако иногда имена файлов и папок отображаются неправильно.

Поддерживаемые форматы

Данное устройство поддерживает CD-ROM XA, Mixed Mode CD, Enhanced CD (CD-Extra) и диски с несколькими сеансами записи. Устройство не может правильно воспроизводить диски, записанные методом Track At Once (по одному фрагменту) или пакетной записи.

Порядок файлов

Файлы воспроизводятся в порядке, в каком они были записаны на диск соответствующим программным обеспечением. Поэтому порядок воспроизведения файлов может не соответствовать ожидаемому. О порядке записи см. в документации к соответствующему программному обеспечению. Ниже представлен порядок воспроизведения папок и файлов.

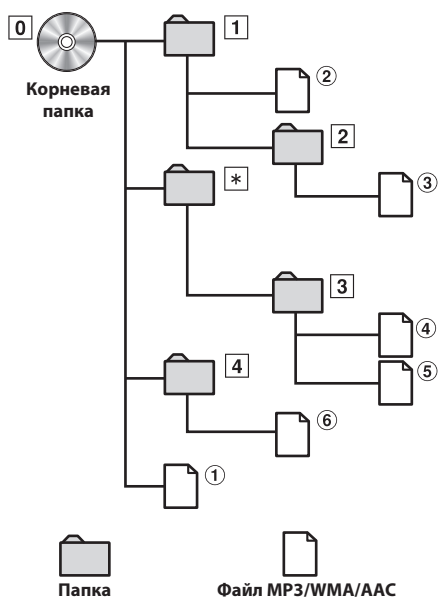

* Если в папке нет файлов, то номер или имя папки отображаться не будет.

Терминология

Скорость передачи битов

Это коэффициент сжатия звука, указываемый при кодировании. Более высокая скорость передачи битов означает более высокое качество звука, но и больший размер файла.

Частота дискретизации

Это значение показывает, сколько раз в секунду делается выборка (запись) данных. Например, в музыкальном компакт-диске частота дискретизации равна 44,1 кГц, поэтому выборка (запись) звука делается 44100 раз в секунду. Более высокая частота дискретизации означает более высокое качество звука, но так же и больший объем данных.

Кодирование

Преобразование музыкальных компакт-дисков, файлов WAVE (AIFF) и других звуковых файлов в указанный формат сжатия звука.

Тег

Информация о композициях, например, названия фрагментов, имена исполнителей, названия альбомов и т.д., записанная в файлах MP3/WMA/AAC.

Корневая папка

Корневая папка (или корневой каталог) является начальной папкой файловой системы. В корневой папке содержатся все остальные папки и файлы. Она создается автоматически для всех записываемых дисков.

Настройка звука

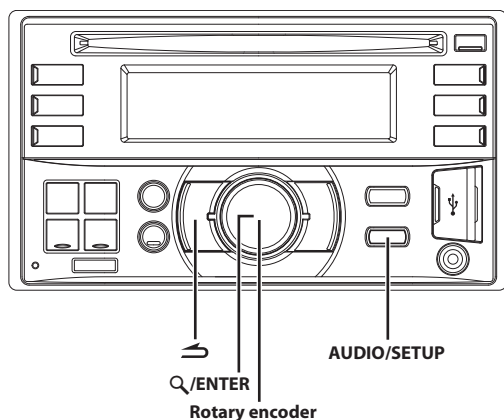

* Рисунок относится к модели CDE-W235BT.

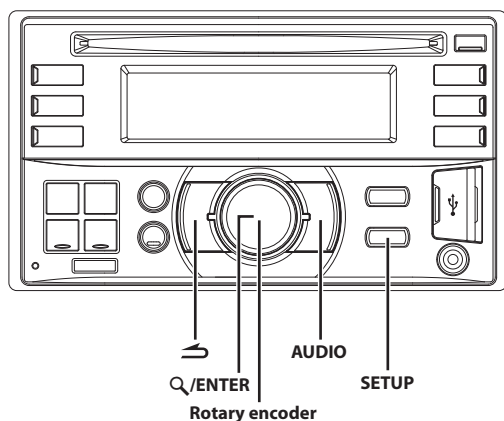

* Рисунок относится к модели CDE-W233R.

Настройка параметров уровня сабвуфера/низких частот/средних частот/высоких частот/баланса (между левым и правым)/фейдера (между фронтом и тылом)/тонкомпенсации/настроек по умолчанию

1 Несколько раз нажмите **AUDIO/SETUP** (только для модели CDE-W235BT) или нажмите **AUDIO** (только для модели CDE-W233R), чтобы выбрать нужный режим. При каждом нажатии режим меняется следующим образом: SUBWOOFER*1 → BASS LEVEL*2 → MID LEVEL*2 → TRE LEVEL*2 → BALANCE → FADER → LOUDNESS*2/*3 → DEFEAT → VOLUME → SUBWOOFER

*1 Если режим сабвуфера отключен (OFF), то его уровень не удастся настроить.

*2 Можно регулировать только в том случае, если для параметра DEFEAT установлено значение OFF.

*3 Для получения информации о тонкомпенсации см. в разделе "Включение/выключение тонкомпенсации (On/Off)" на стр. 19.

Сабвуфер	+0 ~ +15
Уровень низких частот	-7 ~ +7
Средний уровень	-7 ~ +7
Уровень высоких частот	-7 ~ +7
Баланс	L15 ~ R15
Фейдер	R15 ~ F15
Тонкомпенсация	ON/OFF
Настройки по умолчанию	ON/OFF
Уровень громкости	0 ~ 35

Примечание

• Если в течение 5 секунд не было выполнено ни одной операции, устройство автоматически переключится в обычный режим.

2 Поворачивая Rotary encoder, настройте требуемое качество звучания для каждого режима.

После включения режима DEFEAT ON ранее настроенные значения параметров BASS, MID, TRE LEVEL и LOUDNESS возвращаются к заводским настройкам.

Настройка звука

Устройство можно гибко настроить под свои предпочтения для более удобного использования. В меню AUDIO SETUP можно выполнять настройку звука.

Выполните действия 1-5, чтобы выбрать один из режимов настройки и изменить его. Подробную информацию о выбранном элементе настройки см. в соответствующем разделе.

1 Нажмите и удерживайте кнопку **AUDIO/SETUP** (только для модели CDE-W235BT) не менее 2 секунд и ли нажмите кнопку **SETUP** (только для модели CDE-W233R), чтобы включить режим SETUP.

2 Повернув **Rotary encoder**, выберите режим **AUDIO** и нажмите **Q/ENTER**.

AUDIO ↔ GENERAL ↔ DISPLAY ↔ TUNER ↔ IPOD ↔ BLUETOOTH*1

*1 Только для модели CDE-W235BT.

3 Повернув **Rotary encoder**, выберите нужное меню настройки звука и нажмите **Q/ENTER**.

FACTORY EQ*2/*3 ↔ LOUDNESS*2 ↔ 3BAND EQ*2/*4 ↔ VOL LV ADJ ↔ HPF*2 ↔ SUBWOOFER ↔ SUBW LPF*2/*5 ↔ SUBW PHASE*5 ↔ SUBW SYS*5 ↔ POWER IC

(например, выберите SUBWOOFER)

*2 Настройка будет невозможна, если для параметра DEFEAT установлено значение ON.

*3 Значения настройки FACTORY EQ и настройки 3BAND EQ связаны.

*4 Значения настройки FACTORY EQ и настройки 3BAND EQ связаны. В шаге 3 в 3BAND EQ режиме можно выбрать один из трех параметров (Bass, Mid и Treble), поверните **Rotary encoder** для выбора нужного элемента, нажмите **Q/ENTER** для перехода к шагу 4.

*5 Эти функции не работают, если для режима Subwoofer выбрано значение OFF.

4 Повернув **Rotary encoder**, измените настройки параметра и нажмите **Q/ENTER**.

(например, выберите SUBW ON или SUBW OFF)

5 Нажмите и удерживайте кнопку **AUDIO/SETUP** (только для модели CDE-W235BT) не менее 2 секунд или нажмите кнопку **SETUP** (только для модели CDE-W233R), чтобы вернуться к обычному режиму.

Примечания

- Нажмите **↶**, чтобы вернуться в предыдущий режим настройки звука.
- Нажмите и удерживайте кнопку **↶** не менее 2 секунд, чтобы вернуться к обычному режиму.
- Если за 60 секунд не была выполнена ни одна операция, режим настройки звука отменяется.

Предварительные настройки эквалайзера (F-EQ)

В устройстве предусмотрено 10 предварительных настроек эквалайзера, отражающих различные характеристики исходного музыкального произведения.

■ **Элемент настройки:** FACTORY EQ

Значения:

USER / FLAT (начальная настройка) / POPS / ROCK / NEWS / JAZZ / ELEC DANCE / HIP HOP / EASY LIS / COUNTRY / CLASSICAL

Включение/выключение тонкомпенсации (On/Off)

В этом режиме выделяются низкие и высокие частоты при прослушивании на низких уровнях громкости. Это компенсирует пониженную чувствительность уха к звукам высоких и низких частот.

■ **Элемент настройки:** LOUDNESS

Значения:

LOUD OFF (начальная настройка) / LOUD ON

Настройка кривой параметрического эквалайзера (3BAND EQ)

Можно изменить параметры эквалайзера и создать кривую частотных характеристик с учетом собственных предпочтений. В этом режиме можно настраивать параметры Bass, Mid и Treble.

■ **Элемент настройки:** 3BAND EQ

■ **Дополнительные элементы настройки:** BASS / MID / TREBLE

Настройка регулировки низких частот

1 После выбора BASS в режиме регулировки 3BAND EQ поверните **Rotary encoder** для выбора требуемого элемента настройки низких частот, затем нажмите **Q/ENTER**.

WIDTH (Q) ↔ CENTER FRQ ↔ LEVEL

2 Повернув **Rotary encoder**, выберите требуемое значение настройки, а затем нажмите кнопку **Q/ENTER**.

3 Нажмите кнопку **↶**, чтобы вернуться к предыдущему шагу.

■ **Настройка диапазона низких частот (WIDTH (Q))**

Поверните **Rotary encoder**, чтобы выбрать требуемый диапазон низких частот.

WIDE 0,50 ↔ MEDIUM 1,00 ↔ MEDIUM 1,50 ↔ NARROW 2,00

Меняется диапазон регулировки низких частот от широкого к узкому. Большая ширина полосы (WIDE) соответствует регулировке расширенного диапазона частот выше и ниже центральной частоты. Выбор самой узкой (NARROW) полосы означает регулирование только частот, ближайших к центральной частоте.

■ **Настройка центральной низкой частоты (CENTER FRQ)**

Поверните **Rotary encoder**, чтобы выбрать требуемое значение центральной низкой частоты частот.

60 (Гц) ↔ 80 (Гц) ↔ 100 (Гц) ↔ 120 (Гц)

Выделяется показанные диапазоны низких частот.

■ **Настройка уровня низких частот**

Поворачивая **Rotary encoder**, выберите необходимый уровень низких частот (-7~+7)*.

Уровень низких частот можно усилить или ослабить.

* Такую настройку также можно выполнить, нажав кнопку **AUDIO/SETUP** (только для модели CDE-W235BT) или кнопку **AUDIO** (только для модели CDE-W233R). См. в разделе "Настройка параметров уровня сабвуфера/низких частот/средних частот/высоких частот/баланса (между левым и правым)/фейдера (между фронтом и тылом)/тонкомпенсации/настроек по умолчанию" на стр. 18.

Настройка средних частот

1 После выбора MID в режиме регулировки 3BAND EQ поверните **Rotary encoder** для выбора требуемого элемента настройки средних частот, затем нажмите **Q/ENTER**.

WIDTH (Q) ↔ CENTER FRQ ↔ LEVEL

2 Повернув **Rotary encoder**, выберите требуемое значение настройки, а затем нажмите кнопку **Q/ENTER**.

3 Нажмите кнопку **↶**, чтобы вернуться к предыдущему шагу.

■ **Настройка диапазона средних частот (WIDTH (Q))**

Поверните **Rotary encoder**, чтобы выбрать требуемый диапазон средних частот.

WIDE 0,75 ↔ MEDIUM 1,00 ↔ MEDIUM 1,25 ↔ NARROW 1,50

■ **Настройка центральной средней частоты (CENTER FRQ)**

Поверните **Rotary encoder**, чтобы выбрать требуемое значение центральной частоты средних частот.

500 (Гц) ↔ 1,0k (Гц) ↔ 1,5k (Гц) ↔ 2,5k (Гц)

■ **Настройка уровня средних частот**

Поворачивая **Rotary encoder**, выберите необходимый уровень средних частот (-7 ~ +7)*.

Уровень средних частот можно усилить или ослабить.

* Такую настройку также можно выполнить, нажав кнопку **AUDIO/SETUP** (только для модели CDE-W235BT) или кнопку **AUDIO** (только для модели CDE-W233R). См. в разделе “Настройка параметров уровня сабвуфера/низких частот/средних частот/высоких частот/баланса (между левым и правым)/фейдера (между фронтом и тылом)/тонкомпенсации/настроек по умолчанию” на стр. 18.

Настройка регулировки высоких частот

1 После выбора **TREBLE** в режиме регулировки **3BAND EQ** поверните **Rotary encoder** для выбора требуемого элемента настройки высоких частот, затем нажмите **Q / ENTER**.

WIDTH (Q) ↔ CENTER FRQ ↔ LEVEL

2 Повернув **Rotary encoder**, выберите требуемое значение настройки, а затем нажмите кнопку **Q / ENTER**.

3 Нажмите кнопку ↩, чтобы вернуться к предыдущему шагу.

Настройка диапазона высоких частот (WIDTH (Q))

Поверните **Rotary encoder**, чтобы выбрать требуемый диапазон высоких частот.

WIDE 0,75 ↔ NARROW 1,25

Настройка центральной высокой частоты (CENTER FRQ)

Поверните **Rotary encoder**, чтобы выбрать требуемое значение центральной частоты высоких частот.

7,5K (Гц) ↔ 10,0K (Гц) ↔ 12,5K (Гц) ↔ 15,0K (Гц)

Настройка уровня высоких частот (Treble)

Поворачивая **Rotary encoder**, выберите необходимый уровень высоких частот (-7~+7)*.

Уровень высоких частот можно усилить или ослабить.

* Такую настройку также можно выполнить, нажав кнопку **AUDIO/SETUP** (только для модели CDE-W235BT) или кнопку **AUDIO** (только для модели CDE-W233R). См. в разделе “Настройка параметров уровня сабвуфера/низких частот/средних частот/высоких частот/баланса (между левым и правым)/фейдера (между фронтом и тылом)/тонкомпенсации/настроек по умолчанию” на стр. 18.

Настройка уровня громкости источника

Уровень выходного сигнала для каждого источника можно настроить индивидуально. Например, если уровень громкости источника **TUNER** ниже уровня громкости источника **CD**, то можно настроить только его, не затрагивая другие источники. Можно также отрегулировать уровень функции телефона “Свободные руки”, звука звонка и усиления микрофона с помощью настройки (только CDE-W235BT).

Элемент настройки: VOL LV ADJ

Дополнительные элементы настройки: **TUNER / DISC / USB / IPOD / BT AUDIO* / AUX / PHONE TALK* / RING TONE* / MIC GAIN***

Значения:

-5dB ~ +5dB

* Только для модели CDE-W235BT.

Настройка фильтра высоких частот

В данном устройстве фильтр высоких частот можно настроить по своему предпочтению.

Элемент настройки: HPF

Значения:

HPF OFF (начальная настройка) / HPF 60 (Hz) / HPF 80 (Hz) / HPF 120 (Hz) / HPF 160 (Hz)

Выводятся все частоты выше выбранного среза.

Включение/отключение сабвуфера (ON/OFF)

Если сабвуфер включен, можно выполнить регулировку уровня его выходного сигнала (см. в разделе “Настройка параметров уровня сабвуфера/низких частот/средних частот/высоких частот/баланса (между левым и правым)/фейдера (между фронтом и тылом)/тонкомпенсации/настроек по умолчанию” на стр. 18).

Элемент настройки: SUBWOOFER

Значения:

SUBW OFF (начальная настройка) / SUBW ON

SUBW OFF:

Сигнал сабвуфера не выводится через разъемы сабвуфера RCA (см. в разделе “Соединения” на стр. 46).

SUBW ON:

Сигнал сабвуфера выводится через разъемы сабвуфера RCA (см. в разделе “Соединения” на стр. 46).

Настройка фильтра низких частот

В данном устройстве фильтр низких частот можно настроить по своему предпочтению.

Элемент настройки: SUBW LPF

Значения:

LPF OFF (начальная настройка) / LPF 60 (Hz) / LPF 80 (Hz) / LPF 120 (Hz) / LPF 160 (Hz)

Выводятся все частоты ниже выбранного среза.

Настройка фазы СЧ-сигнала

Для фазы выходного сигнала сабвуфера предусмотрены значения **SUBWOOFER NORMAL (0°)** или **SUBWOOFER REVERSE (180°)**. Регулировка уровня выполняется поворотом **Rotary encoder**.

Элемент настройки: SUBW PHASE

Значения:

NORMAL (начальная настройка) / REVERSE

Настройка системы сабвуфера

Если режим сабвуфера включен, то для получения желаемого СЧЧ-эффекта выберите настройку **SYS 1** или **SYS 2**.

Элемент настройки: SUBW SYS

Значения:

SUBW SYS 1 / SUBW SYS 2 (начальная настройка)

SUBW SYS 1:

Уровень сигнала сабвуфера меняется в соответствии с настройкой уровня громкости.

SUBW SYS 2:

Регулировка уровня сигнала сабвуфера отличается от настройки основного параметра громкости. Например, даже

при низких значениях уровня громкости можно слышать сигнал сабвуфера.

Внешнее устройство

Подключение к внешнему усилителю (POWER IC)

Если подключен внешний усилитель, то качество звука можно улучшить, отключив питание встроенного усилителя.

■ Элемент настройки: POWER IC

Значения:

ON (начальная настройка) / OFF

ON:

Динамики подключены к встроенному усилителю.

OFF:

Используйте этот режим, когда линейный выход данного устройства используется для подключения к внешнему усилителю. При использовании этой настройки внутренний усилитель главного блока отключается (OFF) и не влияет на динамики.

ON:

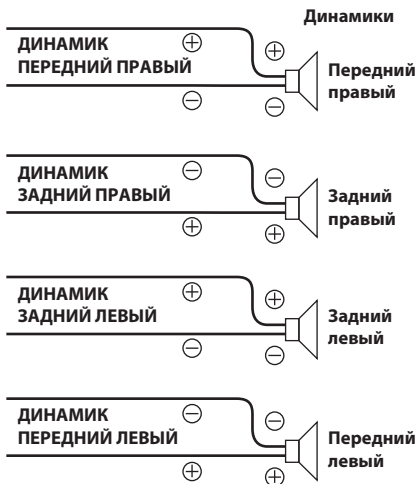

OFF:

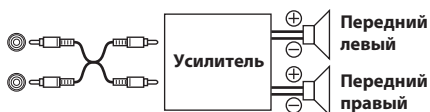

Примечание

- Звук от системы не поступает, если выходной сигнал отключен (OFF).

Другие функции

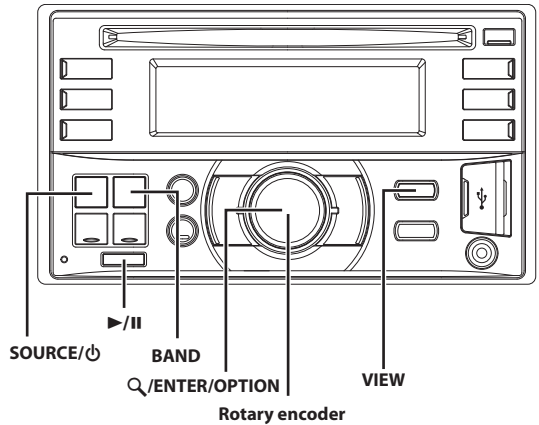

Отображение текста

Текстовая информация, такая как название диска или фрагмента, отображается в случае проигрывания компакт-диска, поддерживающего текстовую информацию. Кроме того, при воспроизведении файлов MP3/WMA/AAC на экран можно выводить имя папки, имя файла, содержимое тега и т.д.

Нажмите VIEW.

Содержимое экрана меняется при каждом нажатии данной кнопки.

Примечание

- Если для режима SCROLLTYPE установлено значение SCR MANUAL, нажмите и удерживайте нажатой кнопку VIEW не менее 2 секунд - текущий текст прокрутится на один кадр (исключая режим радио).

Содержимое экрана в режиме радиоприема:

Если есть PS (Сервисное название программы)

PS (Сервисное название программы) → РАДИОТЕКСТ →

PS (Сервисное название программы)

Если нет PS (сервисного названия программы)

ЧАСТОТА → РАДИОТЕКСТ → ЧАСТОТА

Экран в режиме CD:

НОМЕР ДОРОЖКИ/ПРОШЕДШЕЕ ВРЕМЯ → ТЕКСТ (НАЗВАНИЕ

ДИСКА)^{*1} → ТЕКСТ (НАЗВАНИЕ ДОРОЖКИ)^{*1} →

НОМЕР ДОРОЖКИ/ПРОШЕДШЕЕ ВРЕМЯ

Экран в режиме MP3/WMA/AAC:

НОМЕР ФАЙЛА/ПРОШЕДШЕЕ ВРЕМЯ → НОМЕР ПАПКИ/НОМЕР

ФАЙЛА → ИМЯ ПАПКИ → ИМЯ ФАЙЛА →

ИМЯ ИСПОЛНИТЕЛЯ^{*2} → НАЗВАНИЕ АЛЬБОМА^{*2} →

НАЗВАНИЕ ПЕСНИ^{*2} → НОМЕР ФАЙЛА/ПРОШЕДШЕЕ ВРЕМЯ

Экран в режиме iPod:

НОМЕР ДОРОЖКИ/ПРОШЕДШЕЕ ВРЕМЯ → ИМЯ ИСПОЛНИТЕЛЯ

→ НАЗВАНИЕ АЛЬБОМА → ЗАГОЛОВОК ПЕСНИ →

НОМЕР ДОРОЖКИ/ПРОШЕДШЕЕ ВРЕМЯ

Экран в режиме BLUETOOTH Audio (только для CDE-W235BT):

BT A/ПРОШЕДШЕЕ ВРЕМЯ^{*3} → ИМЯ ИСПОЛНИТЕЛЯ →

НАЗВАНИЕ АЛЬБОМА → НАЗВАНИЕ ПЕСНИ →

BT A/ПРОШЕДШЕЕ ВРЕМЯ

*1 Отображается при воспроизведении компакт-диска, поддерживающего текстовую информацию.

*2 ID3-тег/WMA-тег

Если в файле MP3/WMA/AAC содержится ID3-тег/WMA-тег с информацией, то эта информация ID3 выводится на экран (например, название композиции, имя исполнителя или название альбома). Все остальные данные тега игнорируются.

*3 В зависимости от подключенного мобильного телефона оставшееся время может не отображаться.

Об отображении индикаторов

При отображении текстовой информации в зависимости от режима загораются следующие индикаторы.

Индикатор/Режим	Режим CD	Режим MP3/WMA/AAC	Режим iPod/iPhone/BT AUDIO*4
	—	Отображается имя папки*2	—
	—	Отображается имя исполнителя*1	Отображается имя исполнителя*1
	Отображается текст (название диска*3)	Отображается название альбома*1	Отображается название альбома*1
	Отображается текст (название фрагмента*3)	Отображается название композиции*1 / имя файла	Отображается название композиции*1

*1 Содержимое тега

Если тег не содержит информацию, на экране отображается "ARTIST"/"ALBUM"/"SONG".

*2 Корневая папка отображается как "ROOT".

*3 Если отсутствует текстовая информация (название диска или композиции), отображается "DISC TEXT"/"TRACK TEXT".

*4 Только для модели CDE-W235BT.

О текстовом режиме

При воспроизведении компакт-дисков с поддержкой текстовой информации отображается название диска или фрагмента. Такая текстовая информация помечается атрибутом "text".

Примечания

- Некоторые символы могут отображаться неправильно в зависимости от типа.
- Если текстовая информация несовместима с данным устройством, на экране отображается "NO SUPPORT".
- В зависимости от содержимого текстовая информация или теги могут отображаться неправильно.

Использование входного разъема AUX

Подключите переносной аудиоплеер и т.д., просто подсоединив его ко входу на передней панели. Требуется дополнительный переходный кабель (стандартный кабель с RCA на мини-разъем 3,5ø или кабель с мини-разъема 3,5ø на мини-разъем 3,5ø).

Нажмите кнопку SOURCE/⏻ и выберите режим AUXILIARY, чтобы прослушать переносное устройство

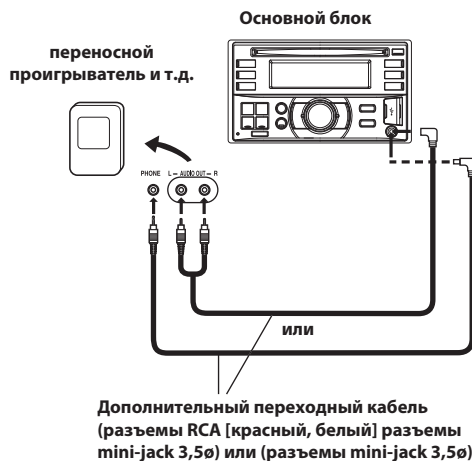

Примечания

- Эта функция доступна, только если для параметра AUX SETUP установлено значение ON. Для получения дополнительной информации см. в разделе "Настройка режима AUX SETUP" на стр. 24.
- Если USB-накопитель напрямую подсоединен к терминалу USB то его размер или форма может мешать управлению, поэтому не подсоединяйте одновременно USB-накопитель и устройство к входному разъему AUX.

Настройка меню параметров

Можно быстро отрегулировать параметры, соответствующие текущему SOURCE с помощью меню параметров.

- 1 Нажмите и удерживайте **Q/ENTER/OPTION** в течение не менее 2 секунд для открытия меню параметров текущего источника.

Примечание

- Меню параметров различается в зависимости от источника.

- 2 Повернув **Rotary encoder**, выберите нужный параметр, затем нажмите **Q/ENTER**.

- 3 Повернув **Rotary encoder**, измените настройки параметра и нажмите **Q/ENTER**.

После настройки автоматически снова отобразится текущий источник.

■ Элемент настройки:

Режим TUNER:

TUNER SET*1 ↔ VOL LV ADJ*2 ↔ DIMMER*3

Режим DISC:

CD SET*4 ↔ VOL LV ADJ*2 ↔ DIMMER*3

Режим USB:

VOL LV ADJ*2 ↔ DIMMER*3

Режим iPod:

IPOD CONT*5 ↔ IPOD SET*6 ↔ VOL LV ADJ*2 ↔ DIMMER*3

Режим AUX:

AUX SET*7 ↔ VOL LV ADJ*2 ↔ DIMMER*3

Режим BT AUDIO (только для CDE-W235BT):

BT SET*8 ↔ VOL LV ADJ*2 ↔ DIMMER*3

Режим телефона (режим запрета звонков) (только для CDE-W235BT):

PHONE SET*9 ↔ VOL LV ADJ*10 ↔ DIMMER*3

Режим телефона (режим звонков) (только для CDE-W235BT):

SPK SWITCH*11 ↔ VOICE MUTE*12 ↔ CALL WAIT*13 ↔ CALL SOUND*14 ↔ END CALL*15 ↔ VOL LV ADJ*10 ↔ DIMMER*3

- *1 Параметры настройки совпадают с параметрами TUNER в режиме SETUP. Для получения дополнительной информации см. в разделе "Меню SETUP" на стр. 23.
- *2 Можно подчеркнуть или ослабить уровень громкости для текущего источника для создания собственной настройки тонального баланса. Значения параметров в режиме параметров и в режиме SETUP связаны. См. в разделе "Настройка уровня громкости источника" на стр. 20.
- *3 См. в разделе "Регулировка подсветки" на стр. 25.
- *4 В этом режиме можно выбрать PLAY MODE. Для получения дополнительной информации см. в разделе "Воспроизведение файлов MP3/WMA/AAC (PLAY MODE)" на стр. 25.
- *5 См. в разделе "Настройка управления iPod" на стр. 36.
- *6 Параметры настройки совпадают с параметрами iPod в режиме SETUP. Для получения дополнительной информации см. в разделе "Режим iPod/iPhone" на стр. 25.
- *7 В этом режиме можно выбрать AUX NAME. Для получения дополнительной информации см. в разделе "Настройка режима AUX NAME" на стр. 24.
- *8 В этом режиме можно выбрать FW VERSION. С помощью этого параметра можно просмотреть версию текущего микропрограммного обеспечения BLUETOOTH.
- *9 CALL SOUND, SENDER ID, PB UPDATE, BT MENU, PB ORDER, AUTO ANS, SEV NAME, SPEAKER SL и FW VERSION можно выбрать в этом режиме. Для получения дополнительной информации об этих параметрах см. в разделе "НАСТРОЙКА BLUETOOTH" на стр. 27.
- *10 Можно также отрегулировать уровень функции телефона "Свободные руки", звука звонка и усиления микрофона с помощью настройки. Значения параметров в режиме параметров и в режиме SETUP связаны. См. в разделе "Настройка уровня громкости источника" на стр. 20.
- *11 С помощью этой функции во время вызова звук звонка можно переключать между устройством и мобильным телефоном.
Эту операцию можно также выполнить, нажав **BAND**. См. в разделе "Операция переключения вызовов" на стр. 33.
- *12 Во время вызова, если включена функция отключения звука голоса, входящий сигнал микрофона будет отключен и будет мигать "VOICE MUTE". Эту операцию можно также выполнить, нажав ►/II. См. в разделе "Быстрое отключение звука микрофона (функция отключения звука голоса)" на стр. 33.
- *13 Если имеется ожидающий вызов, выберите этот параметр для отображения имени абонента и номера ожидающего телефона (1 или 2). Нажмите **VIEW**, отображение экрана будет переключено.
- *14 См. в разделе "Настройка качества звука BLUETOOTH" на стр. 28.
- *15 Выберите этот параметр, чтобы завершить вызов.

Меню SETUP

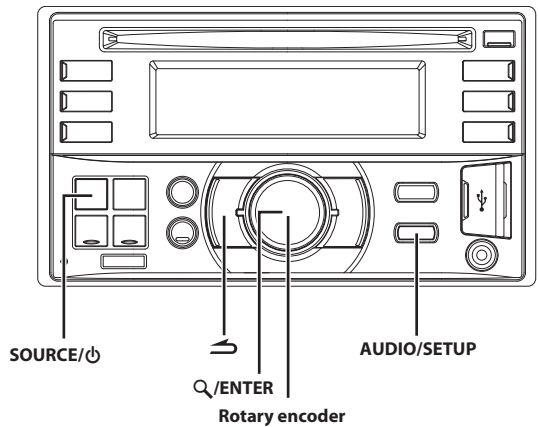

* Рисунок относится к модели CDE-W235BT.

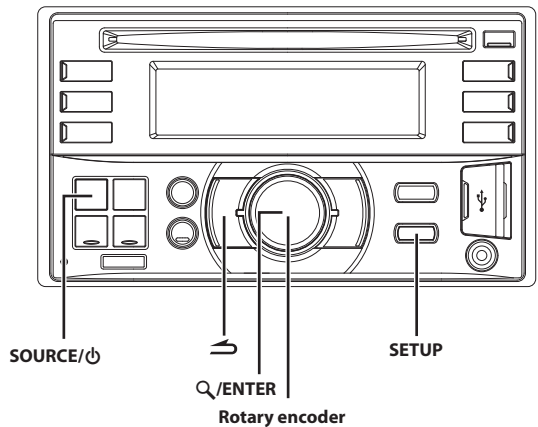

* Рисунок относится к модели CDE-W233R.

Настройка

Устройство можно гибко настроить под свои предпочтения для более удобного использования. В меню SETUP можно изменить настройки GENERAL, настройки DISPLAY и т.д.

Выполните действия 1-5, чтобы выбрать один из режимов SETUP и изменить его. Более подробные сведения о выбранном элементе меню SETUP см. ниже в соответствующем разделе.

- 1** Нажмите и удерживайте кнопку **AUDIO/SETUP** (только для модели CDE-W235BT) не менее 2 секунд или нажмите кнопку **SETUP** (только для модели CDE-W233R), чтобы включить режим SETUP.
- 2** Повернув **Rotary encoder**, выберите нужный пункт и нажмите **Q / ENTER**.
(например, выберите GENERAL)
AUDIO*1 ↔ GENERAL ↔ DISPLAY ↔ TUNER ↔ IPOD ↔ BLUETOOTH*2

GENERAL:

CLOCK ADJ^{*3} ↔ CLOCK ↔ CLOCK MODE ↔ CYRILLIC ↔ AUX SETUP ↔ AUX NAME^{*4} ↔ INT MUTE^{*5} ↔ PLAY MODE ↔ DEMO

DISPLAY:

ILLUM ↔ DIMMER ↔ SCROLLTYPE

TUNER:

AF^{*6} ↔ REGIONAL^{*7} ↔ PI SEEK^{*8} ↔ AUTO CLOCK^{*9}

iPod:

IPOD LIST

- *1 См. в разделе “Настройка звука” на стр. 18.
- *2 Только для модели CDE-W235BT. См. в разделе “НАСТРОЙКА BLUETOOTH” на стр. 27.
- *3 См. в разделе “Установка времени” на стр. 10.
- *4 Отображается, только если для параметра AUX SETUP установлено значение ON.
- *5 Только для модели CDE-W233R.
- *6 См. в разделе “Установка значения AF (альтернативные частоты) ON/OFF” на стр. 12.
- *7 См. в разделе “Прием региональных (местных) RDS-станций” на стр. 13.
- *8 См. в разделе “Режим PI SEEK” на стр. 13.
- *9 См. в разделе “Автоматическая настройка времени” на стр. 13.

3 Повернув Rotary encoder, выберите элемент настройки и нажмите Q / ENTER.

(например, выберите AUX SETUP)

4 Повернув Rotary encoder, измените настройки параметра и нажмите Q / ENTER.

(Например, выберите AUX ON или AUX OFF.)

5 Нажмите и удерживайте кнопку AUDIO/SETUP (только для модели CDE-W235BT) не менее 2 секунд или нажмите кнопку SETUP (только для модели CDE-W233R), чтобы вернуться к обычному режиму.

Примечания

- Нажмите кнопку ↵, чтобы вернуться к предыдущему режиму.
- Нажмите и удерживайте кнопку ↵ не менее 2 секунд, чтобы вернуться к обычному режиму.
- Если за 60 секунд не было выполнено ни одной операции, устройство автоматически переключается в обычный режим.

Общие настройки

Параметр “GENERAL” выбран в главном меню настройки в шаге 2.

Отображение времени

Данная функция управляет включением или выключением часов при выключении питания. Если для функции часов установлено значение ON (ВКЛ.), устройство будет отображать часы при выключении питания.

■ Элемент настройки: CLOCK

Значения:

OFF / ON (начальная настройка)

Настройка отображения часов

Можно выбрать 12- или 24-часовой формат отображения времени по своему предпочтению.

■ Элемент настройки: CLOCK MODE

Значения:

24H / 12H (начальная настройка)

Настройка языка (CYRILLIC)

Установите отображаемый на экране устройства язык.

■ Элемент настройки: CYRILLIC

Значения:

OFF (начальная настройка) / ON

OFF:

Английский, латинские символы

ON:

Русский, английский

Настройка режима AUX SETUP

Звуковой сигнал внешнего устройства (например, переносного аудиоплеера) можно подать на разъем интерфейса AUX данного устройства.

■ Элемент настройки: AUX SETUP

Значения:

AUX OFF / AUX ON (начальная настройка)

AUX OFF:

Если установлено значение OFF, то источник AUX выбрать не удастся.

AUX ON:

Установите ON (вкл.), если подключено переносное устройство. Если нажать кнопку SOURCE /  и выбрать AUX, звуковой сигнал от переносного проигрывателя будет подаваться на вход данного устройства.

Настройка режима AUX NAME

В режиме настройки SETUP можно изменить отображаемое AUX NAME.

■ Элемент настройки: AUX NAME

Значения:

AUXILIARY (начальная установка) / TV / DVD / PORTABLE / GAME

Примечание

- При установке значения PORTABLE на устройство отображается PMD.

Включение/выключение режима Mute (INT MUTE) (только для CDE-W233R)

Если подключено устройство с функцией прерывания, то звук будет автоматически отключаться при приеме сигнала прерывания с этого устройства.

■ Элемент настройки: INT MUTE

Значения:

OFF AUX (начальная настройка) / ON

OFF AUX:

При получении сигнала прерывания с устройства данное устройство будет выводить звук с громкостью источника AUX.

ON:

При получении сигнала прерывания с устройства звук не будет выводиться.

Воспроизведение файлов MP3/WMA/AAC (PLAY MODE)

Данное устройство способно воспроизводить данные звукового компакт-диска и данные MP3/WMA/AAC (записанные в формате Enhanced CD (CD Extra)). Однако в некоторых случаях при воспроизведении компакт-дисков расширенного формата возможны трудности. В таком случае можно выбрать воспроизведение только одного сеанса, содержащего данные звукового компакт-диска (CD-данные). Если диск содержит данные CD- и MP3/WMA/AAC, то воспроизведение начинается с CD-данных.

■ Элемент настройки: PLAY MODE

Значения:

CD-DA / CDDA/MP3 (начальная настройка)

CD-DA:

Могут воспроизводиться CD-данные из сеанса 1.

CDDA/MP3:

Могут воспроизводиться CD-данные, файлы MP3/WMA/AAC в смешанном режиме и диски с несколькими сеансами записи.

Примечание

- Выполните данную настройку, прежде чем вставлять диск. Если диск уже вставлен, сначала извлеките его.

Демонстрация

В этом устройстве имеется демонстрационный режим.

■ Элемент настройки: DEMO

Значения:

DEMO OFF (начальная настройка) / DEMO ON

Примечание

- Чтобы выйти из демонстрационного режима, выберите настройку DEMO OFF.

Настройка отображения

Параметр "DISPLAY" выбран в главном меню настройки в шаге 2.

Изменение цвета подсветки (только для модели CDE-W235BT)

Эта функция позволяет изменить подсветку кнопок устройства.

■ Элемент настройки: ILLUM

Значения:

ILLUM TYPE1 (начальная настройка) / TYPE2 / TYPE3 / TYPE4

TYPE1:

Цвет кнопки SOURCE/⏻ синий, цвет остальных - красный.

TYPE2:

Цвет кнопки SOURCE/⏻ зеленый, цвет остальных - зеленый.

TYPE3:

Цвет кнопки SOURCE/⏻ желтый, цвет остальных - красный.

TYPE4:

Цвет кнопки SOURCE/⏻ красный, цвет остальных - красный.

Регулировка подсветки

Установите для параметра регулировки подсветки значение AUTO, чтобы уменьшить яркость синей кнопки при включенных фарах автомобиля. В этом режиме яркость подсветки устройства в ночное время немного снижается.

■ Элемент настройки: DIMMER

Значения:

DIM MANUAL / DIM AUTO (начальная настройка)

Примечание

- Для модели CDE-W235BT данная настройка доступна, если для параметра ILLUM установлено значение ILLUM TYPE1. Для получения дополнительной информации см. в разделе "Изменение цвета подсветки (только для модели CDE-W235BT)" на стр. 25.

Настройка прокрутки (SCROLLTYPE)

Данный CD-плеер может прокручивать на экране имена диска и фрагментов, записанные на дисках CD-TEXT, а также текстовую информацию файлов MP3/WMA/AAC, имена папок и содержимое тегов.

■ Элемент настройки: SCROLLTYPE

Значения:

SCR MANUAL (начальная настройка) / SCR AUTO

SCR MANUAL:

Текстовая информация прокручивается на экране при загрузке диска, смене фрагмента и т.д.

SCR AUTO:

Текущая текстовая информация о компакт-диске, папке, теге и т.д. прокручивается автоматически.

Примечание

- Данное устройство прокручивает на экране названия из текстовой информации о компакт-диске, имена папок и файлов или содержимое тега.

Режим iPod/iPhone

Параметр "IPOD" выбран в главном меню настройки в шаге 2.

Настройка режима поиска iPod/iPhone

Данное устройство позволяет осуществлять поиск по устройству iPod/iPhone с помощью восьми различных режимов поиска.

■ Элемент настройки: IPOD LIST

■ Дополнительные элементы настройки: PLAYLISTS / ARTISTS / ALBUMS / AUDIOBOOKS / PODCASTS / GENRES / COMPOSERS / SONGS

Значения:

OFF / ON

Примечания

- Если для режима поиска установлено Список воспроизведения/Исполнитель/Альбом/Подкасты/Жанры/Композиция, то первоначальная настройка включена, а если для режима поиска установлено Аудиокнига/Композитор, то первоначальная настройка отключена.
- Для получения дополнительной информации о режиме поиска см. в разделе "Поиск нужной композиции" на стр. 37.

Использование BLUETOOTH (только для CDE-W235BT)

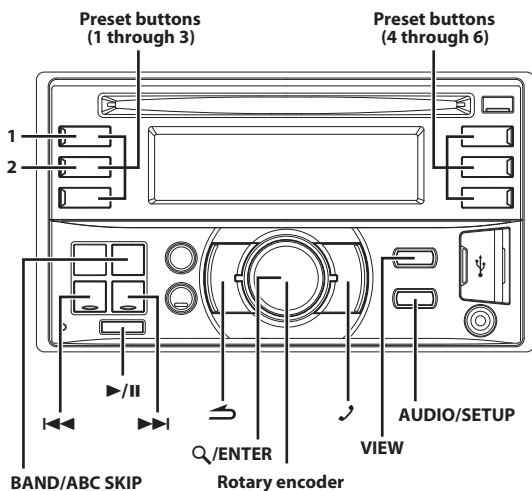

* Рисунок относится к модели CDE-W235BT.

Настройка перед использованием

О BLUETOOTH

BLUETOOTH - это беспроводная технология, которая позволяет устанавливать связь между мобильным устройством или персональным компьютером на небольших расстояниях. С помощью этой технологии можно осуществить вызов по мобильному телефону с использованием функции "Свободные руки" или осуществить передачу данных между устройствами с поддержкой BLUETOOTH. Передача BLUETOOTH доступна в нелицензированном диапазоне 2,4 ГГц, если расстояние между устройствами составляет не более 10 метров. Для получения дополнительной информации посетите домашнюю страницу BLUETOOTH (<http://www.bluetooth.com>).

Примечания

- Некоторые устройства с поддержкой BLUETOOTH не удастся подключить к данному устройству в зависимости от версии BLUETOOTH.
- Правильная работа данного устройства со всеми устройствами с поддержкой BLUETOOTH не гарантируется. Для получения информации об обращении с устройством с поддержкой BT обратитесь к своему дилеру ALPINE или посетите веб-сайт ALPINE.
- В некоторых условиях беспроводное соединение BLUETOOTH может быть неустойчивым.
- Прежде чем выполнить телефонный звонок или операции настройки обязательно остановите машину в безопасном месте.
- Функции могут отличаться в зависимости от подключенных устройств с поддержкой BLUETOOTH. Для получения дополнительной информации см. руководство пользователя портативной навигационной системы.

- При поиске данного устройства с помощью телефона с поддержкой BLUETOOTH имя устройства отобразится как название модели "Alpine CD Receiver".

Перед использованием функции BLUETOOTH

Перед использованием функции телефона "BLUETOOTH" необходимо выполнить следующие настройки.

Установите для параметра "HFP" или "AUDIO" значение ON, если требуется использовать функцию телефона "Свободные руки" или BT Audio. См. в разделе "Настройка соединения BLUETOOTH (BT IN)" на стр. 27.

Примечание

- Перед использованием функции устройства BLUETOOTH, его необходимо согласовать с данным устройством. См. в разделе "Подключение устройства с поддержкой BLUETOOTH (согласование)" на стр. 26.

Подключение устройства с поддержкой BLUETOOTH (согласование)

Подробную информацию об управлении с устройства с поддержкой BLUETOOTH см. в руководстве пользователя устройства с поддержкой BLUETOOTH.

Согласование BLUETOOTH-совместимых устройств с поддержкой SSP (Secure Simple Pairing)

- 1 При использовании устройства с поддержкой BLUETOOTH выберите "Alpine CD Receiver" для согласования.
- 2 Поверните Rotary encoder для переключения экрана главного блока из "PAIR NO" в "PAIR YES", а затем нажмите кнопку Q/ENTER.
Если выбрано значение "PAIR NO", подключение будет отменено.
- 3 Если согласование завершено успешно, на экране на несколько секунд отобразится сообщение "CONNECTED". Затем главное устройство возвратится в прежнее состояние.

Согласование BLUETOOTH-совместимых устройств без поддержки SSP (Secure Simple Pairing)

- 1 При использовании устройства с поддержкой BLUETOOTH выберите "Alpine CD Receiver" для согласования.
- 2 Введите PIN-код ("0000") на устройстве с поддержкой BLUETOOTH.
Примечание
 - Значение PIN-кода "0000".
- 3 Если согласование завершено успешно, на экране на несколько секунд отобразится сообщение "CONNECTED". Затем главное устройство возвратится в прежнее состояние.

Примечания

- Если не удалось выполнить подключение, отобразится "FAILED".
- После успешного согласования два устройства будут повторно автоматически согласованы при включении зажигания автомобиля. Однако может произойти сбой согласования. Если произошел сбой повторного автоматического согласования, попытайтесь выполнить согласование вручную.
- Установите для параметра "VISIBLE M" значение VISI M ON, чтобы устройство с поддержкой BLUETOOTH распознало данное устройство, см. в разделе "Настройка Visible Mode" на стр. 28.
- Можно также выполнить согласование устройств BLUETOOTH с данного блока вручную. Для получения дополнительной информации см. в разделе "Согласование устройства BLUETOOTH с блока" на стр. 28.

НАСТРОЙКА BLUETOOTH

Действия 1 - 5 являются общими для различных функций BLUETOOTH. Подробную информацию см. в описании отдельной функции.

Примечание

- Установите для параметра "HFP" или "AUDIO" значение ON, а затем выполните настройки BLUETOOTH. См. в разделе "Настройка соединения BLUETOOTH (BT IN)" на стр. 27.

1 Нажмите и удерживайте кнопку AUDIO/SETUP не менее 2 секунд, чтобы включить режим SETUP.

2 Повернув Rotary encoder, выберите режим "BLUETOOTH" и нажмите Q / ENTER.

Активируется режим настройки BLUETOOTH.

Примечание

- Режим настройки BLUETOOTH можно также включить, нажав и удерживая кнопку  в течение не менее 2 секунд.

3 Повернув Rotary encoder, выберите нужные пункты и нажмите Q / ENTER.

BLUETOOTH:

BT IN*1 ↔ PAIRED DEV ↔ VISIBLE M*1 ↔ SEARCH DEV*1 ↔ CALL SOUND*2 ↔ SENDER ID*2 ↔ PB UPDATE*2 ↔ BT MENU*2 ↔ PB ORDER*2 ↔ AUTO ANS*2 ↔ SEV NAME*2 ↔ SPEAKER SL*2 ↔ FW VERSION ↔ FW UPDATE*1

*1 Элементы не отображаются во время телефонного вызова.



*2 Элементы не отображаются, если для параметра "HFP" установлено значение OFF. См. в разделе "Настройка соединения BLUETOOTH (BT IN)" на стр. 27.

4 Измените настройки, поворачивая Rotary encoder.

5 Нажмите и удерживайте кнопку AUDIO/SETUP не менее 2 секунд.

Режим SETUP отменен.

Примечания

- Нажмите кнопку , чтобы вернуться к предыдущему режиму.
- Нажмите и удерживайте кнопку  не менее 2 секунд, чтобы вернуться к обычному режиму.
- Если за 60 секунд не было выполнено ни одной операции, устройство автоматически переключается в обычный режим.

Настройка соединения BLUETOOTH (BT IN)

Используя технологию BLUETOOTH, можно осуществить вызов по мобильному телефону с поддержкой BLUETOOTH с использованием функции "Свободные руки". Звуковыми функциями мобильного телефона с поддержкой BLUETOOTH, переносного аудиоплеера и т.д. можно управлять на расстоянии с помощью данного устройства без использования проводов.

■ **Элемент настройки:** BT IN

■ **Дополнительные элементы настройки:** HFP / AUDIO

Значения:

OFF / ON (начальная настройка)

Настройка функции Hands-Free (HFP)



ON:

Выберите, если необходимо согласовать BLUETOOTH-совместимый телефон с устройством.

OFF:

Функция Hands-Free не используется.

Примечание

- Если для параметра HFP установлено значение OFF, индикаторы, связанные с функцией Hands-free (заряд батареи , сила сигнала  и сообщение , не будут гореть.

Настройка BLUETOOTH Audio (AUDIO)

ON:

Выберите, следует ли использовать функцию BLUETOOTH Audio.

OFF:

Функция BLUETOOTH Audio не используется.

Настройка устройства BLUETOOTH

Выберите одно из 3 подключенных устройств с поддержкой BLUETOOTH, которые были предварительно зарегистрированы.





■ **Элемент настройки:** PAIRED DEV



1 Повернув Rotary encoder, выберите нужное устройство с поддержкой BLUETOOTH (подключение которого требуется изменить) и нажмите кнопку Q / ENTER.

2 Поверните Rotary encoder и выберите "CONNECT" для подключения выбранного устройства.

Подключенное устройство отмечено знаком "✱". Выберите "DISCONNECT" для отключения устройства. Выберите "CLEAR", если необходимо удалить устройство из списка устройств.

Примечания

- Если подключение было успешно изменено, в течение 2 секунд будет отображаться "CONNECTED" и загорится индикатор , а затем отобразится экран SETUP.
- Если мобильный телефон успешно подключен к устройству, загорится индикатор  для отображения заряда батареи подключенного мобильного телефона. Индикатор  горит при среднем уровне заряда батареи и мигает при низком уровне заряда.
- Индикатор  (сила сигнала): Индикатор показывает уровень текущего сигнала мобильного телефона. Индикатор мигает при слабом сигнале подключенного мобильного телефона.

- В зависимости от подключенного мобильного телефона индикаторы  (заряд батареи),  (сила сигнала) и  (сообщение) могут не отображаться.
- Если были зарегистрированы все 3 положения, четвертое устройство зарегистрировать не удастся. Чтобы зарегистрировать другое устройство, сначала удалите одно из устройств из положения 1-3.

Настройка Visible Mode

Можно задать, будет ли данное устройство распознаваться с устройства с поддержкой BLUETOOTH или нет. При обычных условиях установите значение VISI M ON.

■ Элемент настройки: VISIBLE M

Значения:

VISI M ON (начальная настройка) / VISI M OFF

VISI M ON:

Данное устройство будет распознаваться с устройства с поддержкой BLUETOOTH.

VISI M OFF:

Данное устройство не будет распознаваться с устройства с поддержкой BLUETOOTH.

Согласование устройства BLUETOOTH с блока

Устройство BLUETOOTH используется, если подключаемое устройство с поддержкой BLUETOOTH обнаружено и подключено с данного устройства или зарегистрировано новое устройство с поддержкой BLUETOOTH.

■ Элемент настройки: SEARCH DEV

1 Если выбрано SEARCH DEV и отображается "SEARCHING", начнется поиск.

Примечание

- Операцию "SEARCHING" можно остановить, нажав .

2 Поверните Rotary encoder и выберите в списке "Поиск устройств" имя устройства, которое следует подключить, затем нажмите Q / ENTER.

3 При успешно подключении этого устройства к устройству с поддержкой BLUETOOTH, отобразится "CONNECTED", а затем устройство вернется в обычный режим.

В зависимости от настроек мобильного телефона, возможно, потребуется пароль. В этом случае отобразится "CODE 0000". Введите пароль "0000" в устройстве с поддержкой BLUETOOTH для согласования. После завершения согласования устройство автоматически выполнит подключение к устройству с поддержкой BLUETOOTH. В случае ввода неправильного пароля или ошибки соединения отобразится "FAILED".

Настройка качества звука BLUETOOTH

Можно гибко настроить звук звонка в соответствии со своими предпочтениями.

■ Элемент настройки: CALL SOUND

■ Дополнительные элементы настройки: VOL LV ADJ / AUTO SET

Настройка уровня громкости (VOL LV ADJ)

Можно увеличить или уменьшить звук телефона, звук звонка и вход микрофона в соответствии со своими предпочтениями.

Значения:

PHONE TALK:

-5 ~ +5 дБ

RING TONE:

-5 ~ +5 дБ

MIC GAIN:

-5 ~ +5 дБ

Примечание

- Эти параметры настройки совпадают с параметрами PHONE TALK, RING TONE и MIC GAIN в режиме AUDIO, см. в разделе "Настройка уровня громкости источника" на стр. 20.

Настройка автоматического режима звука (AUTO SET)

В устройстве предусмотрено 5 способов улучшения качества звучания звонка. Можно выбрать тип в соответствии со своими предпочтениями.

Значения:

TYPE1 (начальная настройка) / TYPE2 / TYPE3 / TYPE4 / TYPE5

TYPE1:

Стандартный режим (рекомендуется)

TYPE2:

Усиление шумоподавления

TYPE3:

Усиление подавление эха

TYPE4:

Усиления шумоподавления и подавления эха

TYPE5:

Ослабление шумоподавления и подавления эха

Примечания

- Следующие функции предназначены для улучшения качества звука абонента для водителя.
Шумоподавление: данная функция может снижать дорожный шум, однако слишком сильное ее усиление может повлиять на качество звука вызова.
Подавление эха: данная функция может снижать эффект эха, однако слишком сильное ее усиление может повлиять на качество звука вызова.
- Эффект улучшения звука зависит от фактических условий вызова, поэтому следует выбирать подходящие условия.

Настройка отображения информации о вызывающем абоненте/индикатора текстового сообщения ON/OFF

Можно выбрать использование этих функций в соответствии со следующим параметром.



■ **Элемент настройки:** SENDER ID

■ **Дополнительные элементы настройки:** MSG ALERT / CALLER ID

Значения:

ON (начальная настройка) / OFF

Настройка индикатора текстового сообщения ON/OFF (MSG ALERT)

Если выбран вариант ON, индикатор  будет мигать в течение 30 секунд при получении текстового сообщения. Индикатор  будет продолжать мигать, если на подключенном мобильном телефоне находится непрочитанное текстовое сообщение.

Примечания

- В зависимости от мобильного телефона эту функцию, возможно, выполнить не удастся.
- Текстовое сообщение не будет отображаться на данном устройстве.
- При отображении информации от устройства о получении текстового сообщения рекомендуется прочитать его, остановив автомобиль в безопасном месте, а не читать сообщение сразу с телефона.

Настройка отображения информации о вызывающем абоненте ON/OFF (CALLER ID)

Если требуется скрыть информацию ID абонента от других, установите для этого параметра значение OFF. При наборе номера в качестве имени телефона будет отображаться "ID UNSENT". При осуществлении вызова или во время его будет отображаться сообщение "NO NAME".

Автоматическое обновление телефонной книги ON/OFF

Можно выбрать, следует ли включить функцию автоматического обновления телефонной книги.

■ **Элемент настройки:** PB UPDATE

Значения:

ON (начальная настройка) / OFF

ON:

При повторном подключении мобильного телефона к этому устройству телефонная книга будет обновлена.

OFF:

Телефонная книга не будет обновляться.

Настройка языка меню BLUETOOTH

В меню BLUETOOTH можно выбрать один из 6 языков.

■ **Элемент настройки:** BT MENU

Значения:

ENGLISH (начальная настройка) / DEUTSCH / FRANCAIS / ESPANOL / ITALIANO / NEDERLANDS

Изменение порядка списка телефонной книги

Контакты в телефонной книге располагаются в алфавитном порядке по первой букве имени.

Можно выбрать порядок сортировки списка контактов телефонной книги по первым буквам имени (FIRST NAME) или фамилии (LAST NAME).

■ **Элемент настройки:** PB ORDER

Значения:

FIRST NAME (начальная настройка) / LAST NAME

Примечание

- При изменении порядка телефонной книги будет отображаться сообщение "WAITING". Можно закрыть экран "WAITING" для выполнения других операций, нажав кнопку  при выполнении изменения порядка, в это время телефонная книга недоступна. Кроме того, изменение порядка может повлиять на воспроизведение BT AUDIO.

Настройка автоматического приема вызова (Auto Answer)

Можно включить или выключить автоматический прием вызова.

■ **Элемент настройки:** AUTO ANS

Значения:

AT ANS ON / AT ANS OFF (начальная настройка)

AT ANS ON:

При поступлении вызова он будет принят автоматически по прошествии 5 секунд.

AT ANS OFF:

При поступлении вызова он не будет принят автоматически. Нажмите , чтобы принять вызов.

Примечание

- Если на мобильном телефоне установлен прием вызовов, вызов будет принят автоматически, даже если для данного параметра установлено значение OFF.

Отображение названия поставщика услуг телефонной связи

Отобразится название поставщика услуг подключенного устройства с поддержкой BLUETOOTH. Если устройство с поддержкой BLUETOOTH не подключено, отобразится индикация "ID UNSENT".

■ **Элемент настройки:** SEV NAME

Примечание

- Названия некоторых поставщиков услуг телефонной связи отобразить не удастся в связи с особенностями типа услуг. Отобразится "ID UNSENT".

Выбор динамика для вывода сигнала

Для вывода сигнала с телефона можно выбрать подключенный в машине динамик.

■ Элемент настройки: SPEAKER SL

Значения:

ALL (начальная настройка) / FRONT-L / FRONT-R / FRONT-LR

ALL:

Звук будет выводиться через все динамики машины.

FRONT-L:

Звук будет выводиться только через передний левый динамик.

FRONT-R:

Звук будет выводиться только через передний правый динамик.

FRONT-LR:

Звук будет выводиться через передний правый и левый динамики.

Отображение версии программного обеспечения

Отображение версии текущего программного обеспечения.

■ Элемент настройки: FW VERSION

Обновление программного обеспечения

Последующее обновление микропрограммного обеспечения BLUETOOTH может стать доступным для функциональной совместимости телефона.

Информацию об обновлении микропрограммного обеспечения BLUETOOTH см. на местном веб-сайте Alpine или выберите страну проживания на главной странице Alpine Europe (<http://www.alpine-europe.com>).

■ Элемент настройки: FW UPDATE

Значения:

UPDATE NO (начальная настройка) / UPDATE YES

Функция телефона Hands-Free

О функции телефона Hands-Free

Вызов по телефону с использованием функции Hands-Free можно осуществить при использовании с данным устройством мобильного телефона с поддержкой профилей HSP (профиль наушников) и HFP (профиль гарнитуры).

Примечания

- Не выполняйте вызовы с использованием функции Hands-Free в случае интенсивного дорожного движения или при движении по извилистым улицам.
- При выполнении вызова закройте окна, чтобы снизить фоновый шум.
- Если оба абонента используют устройства с функцией "Свободные руки" или вызов осуществляется в шумных условиях, будет трудно расслышать голос собеседника.
- В зависимости от состояния телефонной линии или используемых мобильных устройств голоса могут звучать неестественно.

- При использовании микрофона говорите непосредственно в микрофон, чтобы обеспечить максимально высокое качество звучания
- Определенные функции мобильного телефона зависят от характеристик и параметров сети конкретного поставщика услуг. Кроме того, некоторые функции могут быть не активированы поставщиком услуг и/или функциональность может быть ограничена настройками сети поставщика. По вопросам доступности определенных функций и функциональности всегда обращайтесь к своему поставщику услуг. Информация о всех функциях, функциональности и других технических характеристиках изделия, а также информация, содержащаяся в руководстве пользователя, основана на самых последних данных и считается достоверной на момент печати. Компания Alpine оставляет за собой право на внесение изменений в любую информацию или технические характеристики без предварительного уведомления или каких-либо обязательств.

Прием вызова

Входящие звонки сопровождаются звуком входящего вызова и отображением сообщения (PHONE).

Нажмите  / ENTER или .

Вызов будет принят.

Примечания

- Если для функции "AUTO ANS" установлено значение AT ANS ON, вызов можно принять автоматически. См. в разделе "Настройка автоматического приема вызова (Auto Answer)" на стр. 29.
- Во время вызова звук от источника на устройстве будет отключен. После завершения вызова воспроизведение возобновится.

Окончание вызова

Нажмите .

Вызов будет завершен.

Примечание

- Можно завершить вызов, нажав и удерживая  не менее 2 секунд.

Осуществление вызова

В журнал вызовов записываются последние набранные/принятые/пропущенные номера (80 записей для каждого типа звонков). Существует несколько способов осуществления вызова на основе функции "Осуществление вызова". Действия 1 - 5 являются общими для различных способов осуществления этих вызовов. Подробную информацию см. в отдельных категориях осуществления вызовов.

1 Нажмите .

Отобразится список способов выполнения исходящих вызовов.

2 Поверните Rotary encoder, чтобы выбрать режим исходящего вызова.

Значения:

Если для параметра "BT MENU" установлено значение "ENGLISH".

VOICE DIAL / DIALLED / RECEIVED / MISSED / PHONE BOOK

VOICE DIAL:

Голосовой набор номера

DIALLED:

Журнал набранных номеров

RECEIVED:

Журнал принятых вызовов

MISSED:

Журнал пропущенных входящих вызовов

PHONE BOOK:

Телефонная книга

Если для параметра "BT MENU" установлено значение "DEUTSCH".

SPRACHWAHL / GEWAENHLT / ANGENOMMEN /
VERPASST / TEL-BUCH

Если для параметра "BT MENU" установлено значение "FRANCAIS".

CP-VOCALE / COMPOSES / RECUS / MANQUES /
REPERTOIRE

Если для параметра "BT MENU" установлено значение "ESPANOL".

MARC VOCAL / REALIZADAS / RECIBIDAS / PERDIDAS /
AGENDA

Если для параметра "BT MENU" установлено значение "ITALIANO".

C VOCALE / EFFETTUADE / RICEVUTE / PERSE / RUBRICA

Если для параметра "BT MENU" установлено значение "NEDERLANDS".

VOICE DIAL / GEKOZEN / ONTVANGEN / GEMISTE / TEL
BOEK

Примечание

- Более подробную информацию см. в разделе "Настройка языка меню BLUETOOTH" на стр. 29.

3 Нажмите Q / ENTER.

Активируется режим выполнения исходящего вызова и отображается список режима.

Примечание

- Для отображения списка может потребоваться некоторое время, кроме того, сразу после подключения список может не соответствовать последним данным.

4 Повернув Rotary encoder, выберите имя или телефонный номер из списка.**Примечание**

- Функцию поиска по алфавиту можно использовать для поиска имени или номера в телефонной книге. Для получения дополнительной информации см. в разделе "Функция поиска по алфавиту в телефонной книге" на стр. 32.

5 Нажмите Q / ENTER.

Будет набран указанный номер.

Если в телефонной книге на одно имя зарегистрировано несколько номеров, выберите имя*, нажмите кнопку Q / ENTER, поверните **Rotary encoder** для выбора требуемого номера, затем нажмите Q / ENTER, после этого будет набран указанный номер. После выбора имени нажмите и удерживайте кнопку Q / ENTER не менее 2 секунд. Для некоторых подключенных мобильных телефонов, возможно, эту функцию не удастся использовать.

- * Если название не удастся распознать, то будет отображаться номер по умолчанию.

Примечания

- Нажмите кнопку , чтобы вернуться к предыдущему режиму.
- Если за 60 секунд не было выполнено ни одной операции, устройство автоматически переключается в обычный режим.
- Отображаются имена, зарегистрированные в телефонной книге. Если имя не зарегистрировано, отображается номер. Если отобразить имя и номер не удастся, отобразится "ID UNSENT".
- Если вызов выполняется непосредственно с согласованного с устройством мобильного телефона, номер телефона не отображается; в этом случае не удастся повторно набрать номер с помощью устройства.

Голосовой набор номера

С помощью голосовых команд можно совершить вызов.

■ Элемент настройки: VOICE DIAL

Если активирован режим разговора и отображается "SPEAK", произнесите номер телефона*, имя абонента*, которого следует вызвать, в микрофон.

- * Это сообщение зависит от голосового тега, сохраненного на мобильном телефоне.

Примечания

- Эту операцию можно выполнить только в том случае, если подключен мобильный телефон с поддержкой функции голосового набора номера. Если мобильный телефон не поддерживает эту функцию, в течение 2 секунд будет отображаться "NO SUPPORT".
- Работа функции голосового вызова зависит от уровня распознавания мобильного телефона и места расположения микрофона. Помните, где расположен микрофон.
- Выполнение операции голосового набора номера зависит от особенностей данной функции конкретного мобильного телефона. Подробную информацию см. в руководстве пользователя мобильного телефона.
- Если названное имя не обнаружено, в течение 2 секунд будет отображаться "NO CALL"

Повторный набор номера из журнала исходящих вызовов

Набранные телефонные номера хранятся в журнале исходящих вызовов. Можно найти номер в журнале исходящих вызовов и выполнить его повторный набор.

■ Элемент настройки: DIALLED**Набор номера из журнала входящих вызовов**

Телефонные номера принятых вызовов хранятся в списке принятых вызовов. Можно найти эти номера в данном списке и набрать их.

■ Элемент настройки: RECEIVED**Набор номера из журнала пропущенных входящих вызовов**

Телефонные номера пропущенных вызовов хранятся в списке пропущенных вызовов. Можно найти эти номера в данном списке и набрать их.

■ Элемент настройки: MISSED

Набор номера из телефонной книги

С мобильного телефона на устройство можно загрузить до 1000 имен (не более 5 номеров для каждого имени). Выберите имя из списка телефонной книги и выполните вызов.

■ Элемент настройки: PHONE BOOK

Примечания

- Порядок отображения списка зависит от настройки "PB ORDER" (см. в разделе "Изменение порядка списка телефонной книги" на стр. 29).
- Если во время подключения мобильного телефона к устройству в журнал вызовов или телефонную книгу были добавлены новые записи (или удалены), отображенный на устройстве список, возможно, не будет отображать последние изменения. Если список не был обновлен, правильно осуществить вызов не удастся.
- Можно отобразить информацию о номере, сохраненном в телефонной книге, нажав **VIEW**. При каждом нажатии содержимое экрана меняется следующим образом: Имя → Номер телефона → Значок номера телефона → Имя. Если не удастся получить эту информацию, отобразится сообщение "NO NAME", "NO NUMBER" или "NO LABEL".
- * Существует 5 значков номеров телефона, а тип зависит от информации, сохраненной в телефонной книге: GENERAL, MOBILE, HOME, OFFICE и OTHER.

Функция поиска по алфавиту в телефонной книге

Можно выбрать первые три буквы для поиска требуемого имени в списке с помощью функции поиска по алфавиту в телефонной книге.

Например:

Поиск имени "Michael James"

В следующем примере объясняется, как выполняется поиск.

В зависимости от настройки PB ORDER (см. в разделе

"Изменение порядка списка телефонной книги" на стр. 29)

имена в телефонной книге располагаются, начиная с имени или фамилии. Выполните поиск имени или фамилии в зависимости от настройки.

1 Нажмите **BAND/ABC SKIP** в списке телефонной книги, будет активирован режим поиска по алфавиту в телефонной книге.

Отобразится список выбора буквы.

2 Повернув **Rotary encoder**, выберите первую букву (например, M) и нажмите кнопку **▶▶1**.

Отобразится список выбора буквы.

3 Повернув **Rotary encoder**, выберите вторую букву (например, I) и нажмите кнопку **▶▶1**.

Отобразится список выбора буквы.

4 Повернув **Rotary encoder**, выберите третью букву (например, C) и нажмите кнопку **Q/ENTER**.

Будет выполнен поиск имен, сохраненных в телефонной книге, которые начинаются с "MIC".

5 Поверните **Rotary encoder** для выбора требуемого имени (например, Michael James), затем нажмите **Q/ENTER** для осуществления вызова.

Примечания

- Если выбранному имени присвоено несколько номеров, зарегистрированных в телефонной книге, потребуется повернуть **Rotary encoder** для выбора требуемого имени, затем нажмите **Q/ENTER**.
- Нажмите **◀◀1** в шаге 3 или 4, чтобы удалить текущий ввод и возвратиться к предыдущему шагу.
- Можно выполнить поиск имени по первой букве, первым двум буквам или первым трем буквам. Нажмите **Q/ENTER** после ввода требуемого количества букв. В списке отображаются имена, начинающиеся с вводимых букв.

Функция ожидания вызова

При получении второго входного звонка во время текущего звонка можно на некоторое время приостановить первый разговор и принять второй вызов. По завершении одного разговора можно переключиться на другой.

При получении второго входного звонка во время текущего звонка (вызов 1) вместо имени текущего собеседника отобразится информация о втором вызывающем абоненте (вызов 2). Нажмите **2**, будет включен режим ожидания вызова.

В этом случае вызов 1 будет удерживаться, пока выполняется разговор вызова 2.

Примечания

- В режиме ожидания вызова нажмите **1** или **2** для переключения между текущим собеседником и ожидающим абонентом.
- В режиме ожидания вызова нажмите и удерживайте **1** или **2** в течение не менее 2 секунд для завершения вызова 1 или 2, ответ на другой вызов будет выполнен автоматически.
- В режиме ожидания вызова нажмите **VIEW**, чтобы переключиться между отображением номера ожидающего телефона (1 или 2) и именем абонента.

Предустановка номера (быстрый набор)

В качестве быстрого набора назначьте номера, на которые часто отправляются вызовы. Можно назначить до шести быстрых номеров.

Выберите номер, который будет предустановлен. Нажмите и удерживайте в течение не менее 2 секунд одну из кнопок **preset buttons (1 through 6)**, за которой следует закрепить номер.

Выбранный номер будет сохранен в предустановках.

Примечания

- В памяти предустановок можно сохранить до 18 номеров (6 номеров для каждого мобильного телефона в списке согласованных устройств). Если мобильный телефон удален из списка согласованных устройств, сохраненные предустановленные номера этого мобильного телефона будут удалены, даже при повторном согласовании.
- При сохранении номера телефона в память предустановок, в которой уже имеется один номер, текущий номер будет удален и заменен на новый.

Набор предварительно установленного номера

- 1 Нажмите любую из **preset buttons (1 through 6)**, для которой назначен номер, сохраненный в памяти телефона.
Отобразится информация (имя/номер), сохраненная в предустановленной станции.
- 2 Нажмите **Q / ENTER** или **↵**.
Произойдет набор предварительно установленного номера.

Настройка громкости во время приема вызова

Во время вызова можно настроить уровень громкости.

Отрегулируйте громкость, поворачивая **Rotary encoder**.

Примечание

- Возможно, потребуется увеличить громкость выше обычного уровня при воспроизведении аудио. Однако значительное увеличение громкости может привести к возникновению обратной связи. Обратная связь напрямую связана с увеличением громкости. При снижении громкости до минимума обратная связь пропадает. Увеличение расстояния от микрофона до главных динамиков машины (например, установка микрофона на солнцезащитный козырек) также поможет ослабить обратную связь при высокой громкости.

Быстрое отключение звука микрофона (функция отключения звука голоса)

Во время вызова при активации функции отключения звука голоса будет выполнено отключение входного сигнала микрофона. Ваш голос не будет слышен собеседнику.

Во время вызова нажмите **▶/II** для отключения звука микрофона.

Нажмите **▶/II** снова для включения звука микрофона на прежней громкости.

Примечание

- Эту операцию можно выполнить в меню параметров режима телефона (режим вызова). См. в разделе “Настройка меню параметров” на стр. 22.

Операция переключения вызовов

Эта функция позволяет начать передачу аудио с мобильного телефона на динамики машины при выполнении вызова.

Во время вызова нажмите **BAND** для переключения звука звонка между устройством и мобильным телефоном.

Примечания

- На некоторых мобильных телефонах эту операцию, возможно, выполнить не удастся.
- Эту операцию можно выполнить в меню параметров режима телефона (режим вызова). См. в разделе “Настройка меню параметров” на стр. 22.

Использование BLUETOOTH Audio

Звуковыми функциями мобильного телефона с поддержкой BLUETOOTH, переносного плеера и т.д. можно управлять на расстоянии с помощью данного устройства без использования проводов*.

- * Для воспроизведения звука требуется мобильный телефон или переносной плеер с поддержкой A2DP (Advanced Audio Distribution Profile – расширенный профиль распространения звука) и AVRCP (Audio/Video Remote Control Profile – профиль дистанционного управления аудио/видео).
На некоторых устройствах работают не все функции.

Примечания

- Установите для параметра “AUDIO” значение ON, если необходимо использовать функцию BLUETOOTH Audio. См. в разделе “Настройка соединения BLUETOOTH (BT IN)” на стр. 27.
- Во время вызова звук от источника BLUETOOTH будет отключен.
- Использование телефона с функцией “Свободные руки” (например, для выполнения поиска в телефонной книге) во время использования функции BLUETOOTH Audio может повлиять на воспроизведение звука BLUETOOTH Audio.

Вызов режима BLUETOOTH Audio

Нажмите **SOURCE/⏻**, чтобы выбрать режим BT AUDIO.

Выбор нужной композиции

Нажмите **⏮**.

Будет выполнен переход к началу композиции, которая воспроизводится в настоящий момент.

Нажмите **⏭**.

Будет выполнен переход к следующей композиции. Для непрерывной быстрой перемотки дорожки назад/вперед нажмите и удерживайте кнопку **⏮** или **⏭**.

Пауза

Нажмите **▶/II**.

Воспроизведение будет остановлено. Нажмите еще раз, чтобы возобновить воспроизведение.

USB-накопитель (приобретается дополнительно)

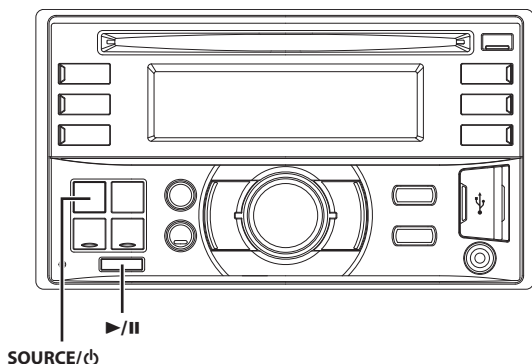

Воспроизведение файлов MP3/WMA/AAC с USB-накопителя (приобретается дополнительно)

В таблице ниже приведены типы файлов, которые можно воспроизводить на каждой модели при подключении USB-накопителя, содержащего файлы формата MP3/WMA/AAC.

	MP3	WMA	AAC
CDE-W235BT	○	○	○
CDE-W233R	○		

- 1 Нажмите **SOURCE/ϕ**, чтобы переключиться в режим **USB AUDIO**.
- 2 Чтобы приостановить воспроизведение, нажмите **►/||**.
Чтобы возобновить воспроизведение, нажмите кнопку **►/||** еще раз.

Примечания

- Корневая папка отображается как "ROOT" в режиме поиска по имени папки (Folder Name Search).
- При воспроизведении файлов с USB-накопителя управление осуществляется также, как и при воспроизведении файлов MP3/WMA/AAC с компакт-дисков. Для получения дополнительной информации см. в разделе "CD/MP3/WMA/AAC" на стр. 14.
- Перед отключением USB-устройства переключитесь на другой источник или поставьте на паузу.
- При воспроизведении файла, записанного с переменной скоростью передачи битов (VBR), может отображаться неправильное время воспроизведения.

Подключение USB-накопителя (приобретается дополнительно)

Подключение USB-накопителя

- 1 Откройте крышку порта USB.
- 2 Подключите USB-накопитель к порту USB напрямую или через кабель USB.

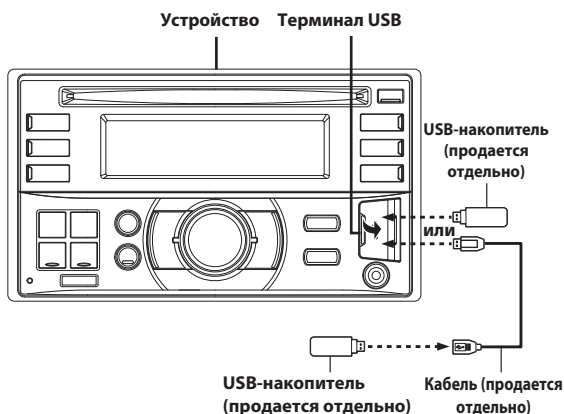

Извлечение USB-накопителя

- 1 Осторожно отключите USB-накопитель от кабеля USB или порта USB.
- 2 Закройте крышку порта USB.

Примечания

- Выберите другой источник музыкальных композиций (не USB-накопитель) и извлеките USB-накопитель из разъема. При извлечении USB-накопителя из разъема в режиме USB-источника может нарушиться целостность данных.
- Не допускайте перекосов USB-накопителя при его извлечении из разъема.
- Если звук не выводится или если USB-накопитель не обнаружен системой, извлеките USB-накопитель и вставьте повторно.
- Прокладывайте USB-кабель отдельно от других кабелей.
- После извлечения USB-накопителя закройте крышку порта USB во избежание попадания внутрь пыли или посторонних объектов, что может привести к неисправности.

О файлах MP3/WMA/AAC, содержащихся в USB-накопителе

Воспроизведение данных MP3/WMA/AAC

Сначала выполняется подготовка, а затем сохранение файлов MP3/WMA/AAC на USB-накопителе. Это устройство может распознавать на USB-накопителе не менее 100 папок и 1000 файлов в папке. Воспроизведение может оказаться невозможным, если содержимое USB-накопителя не соответствует описанным выше ограничениям. Не допускайте, чтобы время воспроизведения файла превысило 1 час.

Поддерживаемые носители

Это устройство может воспроизводить данные с USB-носителей.

Поддерживаемые файловые системы

Это устройство поддерживает файловые системы FAT 12/16/32 для USB-накопителей.

iPod/iPhone (приобретается дополнительно)

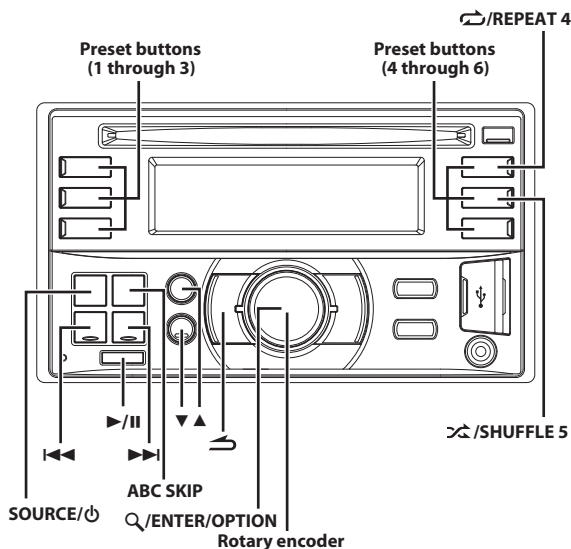

Подсоединение iPod/iPhone

К данному устройству с помощью интерфейсного кабеля для iPod (прилагается к iPod) можно подключить устройство iPod/iPhone. Если iPod/iPhone подключены к этому устройству, можно выбрать управление iPod/iPhone с помощью собственных элементов управления или элементов управления главного устройства. Для получения дополнительной информации см. в разделе "Настройка управления iPod" на стр. 36.

Эти инструкции содержат информацию об управлении iPod/iPhone только с данного главного блока (HU). Убедитесь, что для управления iPod установлен режим HU (HEAD UNIT) MODE. См. в разделе "Настройка управления iPod" на стр. 36. Для получения информации об использовании iPod/iPhone см. руководство по iPod/iPhone.

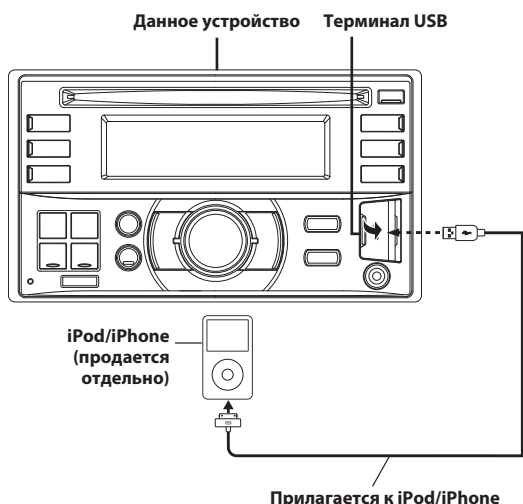

Примечания

- iPhone, подключенный к данному устройству, можно использовать как iPod. С помощью интегрированного модуля Bluetooth iPhone можно использовать в качестве устройства с функцией "Свободные руки".
- При подключении к устройству можно также использовать функции Интернет и телефона iPod touch или iPhone и пр. Однако при использовании этих функций воспроизведение композиций прерывается или устанавливается на паузу, при этом во избежание неисправностей пользоваться устройством не рекомендуется.
- Не оставляйте iPod/iPhone в автомобиле, иначе это может привести к повреждению, так как механизм устройства очень чувствителен к воздействию высоких температур и влажности.

Устройства iPod/iPhone, которые можно использовать с данным устройством

- Гарантируется совместимость с устройствами Made for iPod (Сделано для iPod). Правильная работа с более ранними версиями не гарантируется.
 - iPod touch (4-е поколение): версия 4.3
 - iPod nano (6-е поколение): версия 1.0
 - iPod touch (3-е поколение): версия 4.3
 - iPod nano (5-е поколение): версия 1.0.2
 - iPod classic (160 ГБ) (конец 2009 г.): версия 2.0.4
 - iPod touch (2-е поколение): версия 4.2.1
 - iPod nano (4-е поколение): версия 1.0.4
 - iPod classic (120 ГБ): версия 2.0.1
 - iPod touch (1-е поколение): версия 3.1.3
 - iPod nano (3-е поколение): версия 1.1.3
 - iPod classic (80 ГБ, 160 ГБ): версия 1.1.2
 - iPod nano (2-е поколение): версия 1.1.3
 - iPod с поддержкой видео: версия 1.3
 - iPod nano (1-е поколение): версия 1.3.1
- Гарантируется совместимость с устройствами Made for iPhone (сделано для iPhone). Правильная работа с более ранними версиями не гарантируется.
 - iPhone 4: версия 4.3
 - iPhone 3GS: версия 4.3
 - iPhone 3G: версия 4.2.1
 - iPhone: версия 3.1.3
- Чтобы точно определить модель устройства iPod, см. документ "Identifying iPod models" компании Apple на веб-странице <http://support.apple.com/kb/HT1353>

- Данное устройство не поддерживает функцию воспроизведения видео с устройства iPod/iPhone, даже если используется кабель для воспроизведения видео.

Настройка управления iPod

Если iPod/iPhone подключены, управляйте ими с помощью собственных элементов управления или элементов управления главного устройства.

- 1 **Нажмите и удерживайте кнопку \mathcal{Q} /ENTER/OPTION не менее 2 секунд в режиме iPod.**
Откроется меню параметров для режима iPod.
- 2 **Поверните Rotary encoder, чтобы выбрать режим IPOD CONT, а затем нажмите кнопку \mathcal{Q} /ENTER.**
Режим управления iPod будет переключаться между IPOD MODE и HU MODE.
HU (HEAD UNIT) MODE:
Управляйте iPod/iPhone с помощью данного устройства.
IPOD MODE:
Управление iPod/iPhone с помощью их собственных элементов управления. При выборе iPod некоторыми функциями не удастся управлять с помощью главного блока.

Примечания

- После изменения режима управления (при этом будет установлено состояние паузы) нажмите \blacktriangleright /II для продолжения.
- В зависимости от используемого iPod управление iPod, возможно, не удастся выбрать. Или если выбран iPod, управление следует осуществлять на главном устройстве.

Воспроизведение

- 1 **Нажмите SOURCE/ \mathcal{U} , чтобы переключиться в режим iPod.**
- 2 **Нажмите кнопку \blacktriangleleft или \blacktriangleright , чтобы выбрать нужную композицию.**
Для быстрой перемотки текущей дорожки назад/вперед нажмите и удерживайте кнопку \blacktriangleleft или \blacktriangleright .
- 3 **Чтобы приостановить воспроизведение, нажмите \blacktriangleright /II.**
Чтобы возобновить воспроизведение, нажмите кнопку \blacktriangleright /II еще раз.

Примечания

- Воспроизведение композиции на устройстве iPod/iPhone, подключенном к данному устройству, продолжится с места, где она была приостановлена после отсоединения.
- При прослушивании эпизода из выбранного подкастинга или аудиокниги можно переключиться на другой эпизод нажатием \blacktriangle или \blacktriangledown .
- В эпизоде может быть несколько фрагментов. Можно выбрать другой фрагмент нажатием \blacktriangleleft или \blacktriangleright .
- При воспроизведении с iPod/iPhone нажмите \mathcal{U} , затем можно быстро вернуться к последнему выбранному уровню в режиме поиска.

Поиск нужной композиции

Устройство iPod/iPhone может содержать тысячи композиций. Для удобства с помощью этого устройства можно выполнять поиск по разным критериям с помощью функции поиска, как показано далее.

Каждая музыкальная категория имеет свою собственную иерархию. Используйте режим поиска Список воспроизведения/Исполнитель/Альбом/Композиция/Podcast/Жанр/Композитор/Аудиокнига, чтобы сузить поиск с помощью представленной ниже таблицы.

Иерархия 1	Иерархия 2	Иерархия 3	Иерархия 4
Список воспроизведения (PLAYLIST)	Композиция	—	—
Исполнитель (ARTIST)*	Альбом*	Композиция	—
Альбом (ALBUM)*	Композиция	—	—
Композиция (SONG)	—	—	—
Podcast (PODCAST)	Эпизод	—	—
Жанр (GENRE)*	Исполнитель*	Альбом*	Композиция
Композитор (COMPOSER)*	Альбом*	Композиция	—
Аудиокнига (AUDIOBOOK)	—	—	—

Примечание

- Можно выбрать наиболее предпочтительный режим поиска. См. в разделе “Настройка режима поиска iPod/iPhone” на стр. 25.

Пример:

Поиск по имени исполнителя.

В следующем примере объясняется, как выполняется поиск по имени исполнителя (ARTIST). Для этой же операции можно использовать другой режим поиска, но без смены иерархии.

- Нажмите кнопку **Q / ENTER**, чтобы активировать режим выбора вида поиска. Загорится индикатор “Q”.
- Повернув **Rotary encoder**, выберите режим поиска **ARTIST** и нажмите кнопку **Q / ENTER**.
SHUFFLE ALL*1 ↔ PLAYLIST ↔ ARTIST ↔ ALBUM ↔ SONG ↔ PODCAST ↔ GENRE ↔ COMPOSER ↔ AUDIOBOOK ↔ SHUFFLE ALL
*1 См. в разделе “Воспроизведение в случайном порядке Shuffle (M.I.X.)” на стр. 38.
- Повернув **Rotary encoder**, выберите нужного исполнителя, а затем нажмите кнопку **Q / ENTER**.
- Повернув **Rotary encoder**, выберите нужный альбом и нажмите кнопку **Q / ENTER**.

- Повернув **Rotary encoder**, выберите нужную композицию, а затем нажмите кнопку **Q / ENTER**.

Примечания

- Если нажать и удерживать кнопку **Q / ENTER** не менее 2 секунд в любой иерархии (кроме **SONG** и **AUDIOBOOK**), начнется воспроизведение всех композиций из выбранной иерархии.
- После выбора [ALL] в режиме поиска по маске “*” (см. таблицу в левом столбце) нажмите кнопку **Q / ENTER** и удерживайте ее не менее 2 секунд, чтобы начать воспроизведение всех композиций устройства iPod/iPhone или выбранного режима поиска.
- Если в данном режиме поиска нажать и удерживать **↵** не менее 2 секунд, или если в течение 10 секунд не было выполнено ни одной операции, то выполняется выход из данного режима поиска.
- Если в данном режиме поиска нажать кнопку **↵**, то выполнится возврат к предыдущему режиму.
- При выполнении поиска в режиме воспроизведения **M.I.X.** режим **M.I.X.** отключается.
- На экране отображается сообщение “NO SONG”, если в выбранном списке воспроизведения в режиме поиска **PLAYLIST** не найдена ни одна композиция.
- На экране отображается “NO PODCAST”, если в устройстве iPod/iPhone в режиме поиска **PODCAST** не обнаружены данные подкаста.
- На экране отображается “NO AUDIOBOOK”, если в устройстве iPod/iPhone в режиме поиска **AUDIOBOOK** не обнаружены аудиокниги.
- Если в режиме поиска **Playlist** выбрать элемент “iPod name”, сохраненный в устройстве iPod/iPhone, и нажать кнопку **Q / ENTER**, то можно выполнять поиск по всем композициям на данном устройстве iPod/iPhone. Кроме того, если нажать и удерживать кнопку **Q / ENTER** не менее 2 секунд, начнется воспроизведение всех композиций из данного устройства iPod/iPhone.
- Поддержка поиска **podcast** зависит от устройства iPod/iPhone.
- Если в данном режиме поиска нажата одна из **preset buttons (1 through 6)**, поиск можно ускорить, перейдя в указанное место. Более подробную информацию см. в разделе “Функция прямого поиска” на стр. 38.

Функция поиска по алфавиту

Функция поиска по алфавиту может использоваться для более эффективного поиска альбомов, композиций и т.д. В режиме поиска **PLAYLIST/ARTIST/ALBUM/SONG/PODCAST/GENRE/COMPOSER/AUDIOBOOK** выберите первую букву требуемого названия (альбома, композиции и т.д.), при этом отобразятся названия, начинающиеся с этой буквы. С помощью этой функции можно быстро найти любую композицию.

- В режиме поиска нажмите **ABC SKIP**.
Отобразится список выбора буквы.
- Поверните **Rotary encoder**, чтобы выбрать требуемую букву (например, **M**), а затем нажмите кнопку **Q / ENTER**.
Отобразятся названия, начинающиеся с буквы “M”.
- Поверните **Rotary encoder**, чтобы выбрать требуемое название.

Примечания

- Если в режиме поиска по алфавиту нажать кнопку **↵**, то выполнится возврат к предыдущему режиму.
- Если для поиска композиции используется режим поиска **PLAYLIST**, то функция поиска по алфавиту будет неактивна в иерархии поиска композиции.

Функция прямого поиска

Функция прямого поиска может использоваться для более эффективного поиска альбомов, композиций и т.д. В режиме PLAYLIST/ARTIST/ALBUM/SONG/PODCAST/GENRE/COMPOSER/AUDIOBOOK можно быстро обнаружить любую композицию.

В данном режиме поиска нажмите любую из preset buttons (1 through 6), чтобы быстро перескочить указанный процент списка композиций.

Пример поиска композиции:

Пусть в устройстве iPod/iPhone имеется 100 композиций, которые разделены на 6 групп по процентному отношению (см. ниже). Эти группы ассоциированы с кнопками предварительной настройки (от 1 до 6).

Пример 1:

Предположим, искомая композиция расположена примерно в середине (50%) библиотеки: нажмите кнопку 4, чтобы перескочить к 50-ой композиции, а затем поверните **Rotary encoder**, чтобы найти нужную композицию.

Пример 2:

Предположим, искомая композиция расположена примерно в конце (83%) библиотеки: нажмите кнопку 6, чтобы перескочить к 83-ей композиции, а затем поверните **Rotary encoder**, чтобы найти нужную композицию.

	Все 100 композиций (100%)					
	0%	17%	33%	50%	67%	83%
Кнопки предварительной настройки	1	2	3	4	5	6
Композиции	1-я композиция	17-я композиция	33-я композиция	50-я композиция	67-я композиция	83-я композиция

Выбор режима Список воспроизведения/Исполнитель/Альбом/Жанр/Композитор

Режим Список воспроизведения/Исполнитель/Альбом/Жанр/Композитор можно легко изменить.

Например, при прослушивании композиции из выбранного альбома, можно выбрать другой альбом.

Нажмите кнопку ▲ или ▼ для выбора требуемого режима Список воспроизведения/Исполнитель/Альбом/Жанр/Композитор.

Примечания

- Если для выбора композиции использовался данный режим, то эта функция неактивна.
- Если альбом был выбран в режиме поиска по исполнителю, то можно выполнить поиск альбомов данного исполнителя.
- Эта функция неактивна при воспроизведении в случайном порядке (🔀).

Воспроизведение в случайном порядке Shuffle (M.I.X.)

Функция Shuffle в устройстве iPod/iPhone отображается на экране данного устройства как 🔀.

Случайный порядок альбомов:

Композиции каждого альбома воспроизводятся в обычном порядке. После завершения проигрывания всех композиций данного альбома, следующий альбом выбирается случайным образом. Это продолжается, пока не будут проиграны все альбомы.

Случайный порядок композиций:

В данном случае выполняется воспроизведение в случайном порядке композиций из выбранной категории (список воспроизведения, альбом и т.п.). Любая композиция из данной категории проигрывается только один раз, пока не будут проиграны все композиции.

1 Нажмите 🔀 /SHUFFLE 5.

Композиции проигрываются в случайном порядке.

🔀 *1 → 🔀 *2 → (off) → 🔀

*1 Случайный порядок альбомов.

*2 Случайный порядок композиций.

2 Чтобы отменить режим воспроизведения M.I.X., выберите (off), согласно представленной выше процедуре.

Примечание

- Если композиция выбрана в режиме поиска по альбомам до перехода в режим воспроизведения M.I.X., композиции не будут воспроизводиться в случайном порядке, даже если будет выбран случайный порядок воспроизведения альбомов.

В случайном порядке ВСЕ:

В этом случае все композиции из данного устройства iPod/iPhone воспроизводятся в случайном порядке. Ни одна композиция не воспроизводится повторно до тех пор, пока не будут проиграны все композиции.

1 Нажмите кнопку 🔍 /ENTER, чтобы активировать режим выбора вида поиска.

2 Повернув Rotary encoder, выберите режим SHUFFLE ALL и нажмите 🔍 /ENTER.

Загорится индикатор "ALL 🔀".

Чтобы отменить режим M.I.X., нажмите 🔀 /SHUFFLE 5 для выбора OFF.

Примечание

- После выбора параметра "В случайном порядке ВСЕ" отменяется воспроизведение композиций, выбранных в данном режиме поиска.

Многократное воспроизведение



Для данного устройства iPod/iPhone можно выбрать только повтор воспроизведения одной композиции.

Повторное воспроизведение одной композиции:

Постоянно повторяется воспроизведение одной композиции.

1 Нажмите /REPEAT 4.



Данная композиция будет постоянно воспроизводиться.

* → (off) → 

* Повторное воспроизведение одной композиции

2 Чтобы отменить режим многократного воспроизведения, выберите (off), согласно представленной выше процедуре.

Примечание

- В режиме повторного воспроизведения нельзя выбрать другие композиции, нажимая кнопки  или .

Информация

При возникновении трудностей

При обнаружении проблемы, выключите, а затем включите питание. Если устройство все равно работает неправильно, просмотрите элементы следующего контрольного списка. Данное руководство поможет справиться с проблемой в случае неисправности устройства. В противном случае проверьте правильное подключение остальных элементов системы или проконсультируйтесь у своего авторизованного дилера Alpine.

Основные функции

Не функционирует или не работает экран.

- Выключено зажигание автомобиля.
 - Если подключение выполнено по инструкции, устройство не должно работать при выключенном зажигании.
- Неправильно подключен вывод питания (красный) или вывод батареи (желтый).
 - Проверьте выводы питания и батареи.
- Сгорел предохранитель.
 - Проверьте предохранитель устройства, при необходимости замените его.
- Сбой внутреннего микрокомпьютера из-за помех и т.д.
 - Нажмите кнопку **RESET** с помощью шариковой ручки или другого заостренного предмета.

Радио

Не принимает сигналы радиостанций.

- Нет антенны или разрыв в кабеле.
 - Убедитесь в правильном подключении антенны; при необходимости замените антенну или кабель.

Не удается настроить станции в режиме поиска.

- Приемник находится в зоне слабого сигнала.
 - Убедитесь в том, что тюнер находится в режиме DX.
- Если вы находитесь в области первичного сигнала, возможно, антенна не заземлена или подключена неправильно.
 - Проверьте соединения антенны; убедитесь в правильном заземлении антенны в месте ее установки.
- Возможно, антенна имеет неверную длину.
 - Убедитесь в том, что антенна полностью развернута; если антенна сломана, замените ее новой.

Помехи при радиотрансляции.

- Антенна имеет неверную длину.
 - Полностью разверните антенну; замените антенну, если она сломана.
- Антенна плохо заземлена.
 - Убедитесь в правильном заземлении антенны в месте ее установки.

Компакт-диск

CD-плеер не работает.

- Температура компакт-диска выходит за диапазон рабочих температур +50°C.
 - Дайте остыть внутренним деталям (или корпусу) автомобиля.

При воспроизведении компакт-диска заметно дрожание звука.

- Конденсация влаги в модуле воспроизведения компакт-дисков.
 - Подождите достаточно долго (около 1 часа), чтобы дать конденсату испариться.

Не удается вставить компакт-диск.

- Компакт-диск уже вставлен в CD-плеер.
 - Извлеките компакт-диск и удалите его.
- Компакт-диск вставлен неправильно.
 - Убедитесь в том, что компакт-диск вставлен в соответствии с инструкциями из раздела “Эксплуатация CD-плеера”.

Невозможно выполнить перемотку компакт-диска вперед или назад.

- Компакт-диск поврежден.
 - Извлеките и утилизируйте компакт-диск; использование поврежденных дисков может повредить механизмы устройства.

При воспроизведении компакт-диска происходят перескоки из-за вибрации.

- Неправильно установлено устройство.
 - Надежно установите устройство заново.
- Очень грязный компакт-диск.
 - Очистите диск.
- На диске имеются царапины.
 - Возьмите другой диск.
- Загрязнились приемные линзы.
 - Не используйте продаваемый в рознице диск для чистки линз. Обратитесь за консультацией к ближайшему дилеру Alpine.

При воспроизведении компакт-диска происходят перескоки без вибрации.

- Грязный или поцарапанный диск.
 - Почистите диск; поврежденный диск следует заменить.

Отображаются показания об ошибке (только для встроенного CD-плеера).

- Механическая ошибка
 - Нажмите **▲**. После исчезновения индикатора об ошибке снова вставьте диск. Если это не помогло устранить проблему, проконсультируйтесь у своего ближайшего дилера Alpine.

Невозможно воспроизведение дисков CD-R/CD-RW.

- Закройте незавершенный сеанс (завершение).
 - Выполните завершение сеанса и повторите попытку воспроизведения.

MP3/WMA/AAC

Невозможно воспроизведение MP3/WMA/AAC-файлов.

- Ошибка записи. Несовместимый формат файлов MP3/WMA/AAC.
 - Убедитесь в том, что файл MP3/WMA/AAC записан в поддерживаемом формате. См. в разделе “О MP3/WMA/AAC” на стр. 16, а затем перезапишите диск в формате, который поддерживается данным устройством.

Звук

От динамиков не идет выходной звуковой сигнал.

- От внутреннего усилителя устройства не поступает выходной сигнал.
 - Параметр POWER IC имеет значение “POW ON”, см. в разделе “Подключение к внешнему усилителю (POWER IC)” на стр. 21.

iPod

Невозможно воспроизведение файлов из устройства iPod или нет выходного звукового сигнала.

- Устройство iPod не распознано.
 - Выполните сброс главного блока и устройства iPod. См. в разделе “Первоначальный запуск системы” на стр. 10. Описание сброса устройства iPod см. в руководстве пользователя устройства iPod.

Индикаторы CD-плеера

NO DISC

- Не вставлен компакт-диск.
 - Вставьте компакт-диск.
- Диск вставлен, но на экране отображается сообщение “NO DISC”, а устройство не начинает воспроизведение или выброс диска.
 - Извлеките диск с помощью следующих действий: Снова нажмите кнопку **▲** и удерживайте не менее 2 секунд. Если устройство все равно не выбрасывает диск, проконсультируйтесь у своего дилера Alpine.

ERROR

- Ошибка механизма.
 - 1 **Нажмите кнопку **▲** и извлеките компакт-диск.** Если выброс не выполняется, проконсультируйтесь у своего дилера Alpine.
 - 2 **Если сообщение об ошибке не исчезает после выброса, еще раз нажмите кнопку **▲**.** Если сообщение об ошибке не исчезает и после многократного нажатия кнопки **▲**, проконсультируйтесь у своего дилера Alpine.
- Если отображается сообщение “ERROR”:
 - Если не удастся извлечь диск, нажатием кнопки **▲**, нажмите кнопку **RESET** (См. в разделе “Первоначальный запуск системы” на стр. 10) и нажмите кнопку **▲** еще раз. Если диск все равно не выбрасывается, проконсультируйтесь у своего дилера Alpine.

PROTECT

(только для моделей CDE-W235BT)

- Выполнена попытка воспроизведения WMA-файла с защитой от копирования.
 - Возможно только воспроизведение файлов без защиты от копирования.

UNSUPPORTED

- Устройство не поддерживает используемую частоту дискретизации или скорость передачи битов.
 - Используйте частоту дискретизации или скорость передачи битов, поддерживаемую данным устройством.

Индикатор USB-накопителя

DEVICE ERR

- Подключено несовместимое USB-устройство.
 - Подключите совместимое USB-устройство.
-

NO DEVICE

- USB-накопитель не подключен.
 - Убедитесь в том, что USB-накопитель правильно подключен, а кабель не изогнут чрезмерно.
-

NO FILE

- Музыкальные композиции (файлы) не записываются на USB-накопитель.
 - Подключите USB-накопитель после записи музыкальных композиций (файлов).
-

PROTECT (только для моделей CDE-W235BT)

- Выполнена попытка воспроизведения WMA-файла с защитой от копирования.
 - Возможно только воспроизведение файлов без защиты от копирования.
-

UNSUPPORTED

- Устройство не поддерживает используемую частоту дискретизации или скорость передачи битов.
 - Используйте частоту дискретизации или скорость передачи битов, поддерживаемую данным устройством.
-

NO SUPPORT

- Была введена текстовая информация, которую устройство не может распознать.
 - Используйте USB-накопитель с совместимой вводной текстовой информацией.
-

ERROR-01

- Ошибка связи
 - Выключите, а затем снова включите (ON) зажигание.
 - Проверьте содержимое экрана при повторном подключении USB-накопителя и данного устройства.
-

ERROR-04

- Ошибка из-за скачка напряжения
На устройство USB Memoгу подается чрезмерное напряжение/ток.
 - Попробуйте использовать другой USB-накопитель при его наличии.
-

Индикаторы в режиме iPod

NO DEVICE

- Устройство iPod/iPhone не подключено.
 - Убедитесь в правильном подключении устройства iPod/iPhone (см. в разделе “Соединения” на стр. 46).
Проверьте, чтобы кабель не был чрезмерно изогнут.
-

NO SONG

- Устройство iPod/iPhone не содержит композиций.
 - Загрузите композиции на устройство iPod/iPhone и подключите его к данному устройству.
-

ERROR-01

- Ошибка связи.
 - Выключите, а затем снова включите (ON) зажигание.
 - Сбросьте настройки iPod.
 - Проверьте содержимое экрана при повторном подключении устройства iPod/iPhone к данному устройству с помощью кабеля iPod/iPhone.
-

ERROR-02

- Данная версия программного обеспечения iPod/iPhone не совместима с данным устройством.
 - Обновите программное обеспечение iPod/iPhone до версии, совместимой с данным устройством.
-

ERROR-03

- Устройство iPod/iPhone не подтверждено.
 - Сбросьте настройки iPod.
 - Попробуйте использовать другое устройство iPod/iPhone при его наличии.
-

ERROR-04

- Ошибка из-за скачка напряжения.
На устройство iPod/iPhone подается чрезмерное напряжение/ток.
 - Попробуйте использовать другое устройство iPod/iPhone при его наличии.
-

Режим BLUETOOTH (только для CDE-W235BT)

NO UNIT

- Устройство BLUETOOTH не подключено.
 - Подключите устройство BLUETOOTH.
-

Технические характеристики

FM-ТЮНЕР

Диапазон настройки	87,5~108,0 МГц
Пороговая чувствительность одного канала	0,7 μ V
Избирательность альтернативного канала	80 дБ
Отношение сигнал/шум	65 дБ
Переходное затухание между стереоканалами	35 дБ
Коэффициент захвата	2,0 дБ

MW-ТЮНЕР

Диапазон настройки	531~1602 кГц
Чувствительность (стандарт IEC)	25,1 μ V/28 дБ

LW-ТЮНЕР

Диапазон настройки	153~281 кГц
Чувствительность (стандарт IEC)	31,6 μ V/30 дБ

CD-ПЛЕЕР

Частотная характеристика	5~20000 Гц (\pm 1 дБ)
Коэффициент детонации (% WRMS)	Ниже пределов измеримости
Суммарный коэффициент гармонических искажений	0,008% (при 1 кГц)
Динамический диапазон	95 дБ (при 1 кГц)
Отношение сигнал/шум	105 дБ
Разнесение каналов	85 дБ (при 1 кГц)

USB

Требования к USB	USB 1.1/2.0
Максимальная потребляемая мощность	1000 мА
Класс USB	Накопитель Mass Storage
Файловая система	FAT 12/16/32
Декодирование MP3	MPEG AUDIO Layer-3
Декодирование WMA	Windows Media™ Audio
Декодирование AAC	Файл формата AAC-LC "m4a"
Количество каналов	2-канальный звук (стерео)
Частотная характеристика*	5~20000 Гц (\pm 1 дБ)
Суммарный коэффициент гармонических искажений	0,008% (при 1 кГц)
Динамический диапазон	95 дБ (при 1 кГц)
Отношение сигнал/шум	105 дБ
Разнесение каналов	85 дБ (при 1 кГц)

* Частотная характеристика может отличаться в зависимости от программного обеспечения устройства кодирования / скорости передачи битов.

BLUETOOTH (только для модели CDE-W235BT)

Технические характеристики BLUETOOTH	BLUETOOTH версии 3.0
Выходная мощность	+4 дБм (макс.) (класс мощности 2)
Профиль	HFP (профиль Hands-Free) HSP (профиль наушников) A2DP (Advanced Audio Distribution Profile - расширенный профиль распространения звука) AVRCP (Audio/Video Remote Control Profile - профиль дистанционного управления аудио/видео)

СЧИТЫВАНИЕ СИГНАЛА

Длина волны	795 нм
Мощность лазера	CLASS I

ОБЩИЕ

Потребляемая мощность	14,4 В постоянного тока (допускается 11~16 В)
Максимальная выходная мощность	50 Вт \times 4
Максимальное напряжение линейного выхода	2 В/10000 Ом
Низкие частоты	\pm 14 дБ при 60 Гц
Высокие частоты	\pm 14 дБ при 10 кГц
Громкость	10 дБ при 100 Гц
Вес	1,618 кг

РАЗМЕР КОРПУСА

Ширина	178 мм
Высота	100 мм
Глубина	160 мм

Срок службы данного изделия - 5 лет

Примечание

- Из-за непрерывного совершенствования продукта его технические характеристики и дизайн могут изменяться без предварительного уведомления.

⚠ ОСТОРОЖНО



(Нижняя сторона проигрывателя)

Установка и соединения

Чтобы правильно использовать устройство, прочитайте следующие разделы и см. в разделе “Руководство по использованию” на стр. 6 для получения информации о надлежащем использовании.

ПРЕДУПРЕЖДЕНИЕ

ВЫПОЛНЯЙТЕ ПРАВИЛЬНЫЕ ПОДКЛЮЧЕНИЯ.

Неправильное подключение может привести к возгоранию или повреждению продукта.

ИСПОЛЬЗОВАТЬ ТОЛЬКО В АВТОМОБИЛЯХ С ЗАЗЕМЛЕНИЕМ ОТРИЦАТЕЛЬНОГО ПОЛЮСА НА 12 ВОЛЬТ.

(В случае сомнений проконсультируйтесь у своего дилера.) Несоблюдение этого требования может привести к возникновению огня и т.п.

ПЕРЕД ПОДКЛЮЧЕНИЕМ ПРОВОДОВ ОТСОЕДИНИТЕ КАБЕЛЬ ОТ ОТРИЦАТЕЛЬНОГО ПОЛЮСА БАТАРЕИ.

Несоблюдение этого требования может привести к поражению электрическим током или к травме вследствие короткого замыкания.

НЕ СРАЩИВАЙТЕ С ЭЛЕКТРИЧЕСКИМИ КАБЕЛЯМИ.

Никогда не срезайте кабельную изоляцию для подключения питания к другому оборудованию. В противном случае будет превышена допустимая нагрузка по току для данного провода, и в результате возможно возгорание и поражение электрическим током.

НЕ ПОВРЕДИТЕ ТРУБОПРОВОДЫ ИЛИ ПРОВОДКУ ПРИ СВЕРЛЕНИИ ОТВЕРСТИЙ.

При сверлении установочных отверстий в корпусе примите меры предосторожности, чтобы избежать контакта, повреждения или закупоривания трубок топливопроводов или электропроводки. Несоблюдение этого требования может привести к возгоранию.

НЕ ИСПОЛЬЗУЙТЕ БОЛТЫ ИЛИ ГАЙКИ ТОРМОЗНОЙ СИСТЕМЫ ИЛИ СИСТЕМЫ РУЛЕВОГО УПРАВЛЕНИЯ ДЛЯ ЗАЗЕМЛЕНИЯ.

Болты или гайки из тормозной системы или системы рулевого управления (или любой другой связанной с безопасностью системы) или баков НИКОГДА не следует использовать при установке или заземлении. Использование таких деталей может блокировать управление автомобилем и стать причиной возгорания.

ХРАНИТЕ НЕБОЛЬШИЕ ОБЪЕКТЫ, ТАКИЕ КАК БАТАРЕИ, В НЕДОСТУПНЫХ ДЛЯ ДЕТЕЙ МЕСТАХ.

Глотание таких объектов может нанести серьезную травму. Если ребенок проглотил подобный объект, немедленно обратитесь к врачу.

НЕ УСТАНАВЛИВАЙТЕ УСТРОЙСТВО В МЕСТАХ, ГДЕ ОНО МОЖЕТ МЕШАТЬ РАБОТЕ АВТОМОБИЛЯ, НАПРИМЕР, РЯДОМ С РУЛЕВЫМ КОЛЕСОМ ИЛИ РЫЧАГОМ ПЕРЕКЛЮЧЕНИЯ СКОРОСТЕЙ.

В противном случае устройство может создать помехи для переднего обзора или затруднить движение. Кабели и проводка, которая блокирует доступ к рулевому колесу, рычагу переключения передач, педали тормоза и т.д., могут стать причиной опасной ситуации за рулем.

НЕ ДОПУСКАЙТЕ СПЛЕТЕНИЯ КАБЕЛЕЙ С НАХОДЯЩИМИСЯ РЯДОМ ПРЕДМЕТАМИ.

Проводку и кабели необходимо разместить в соответствии с указаниями в руководстве, чтобы избежать возможных препятствий и помех во время вождения. Кабели и проводка, которая блокирует доступ к рулевому колесу, рычагу переключения передач, педали тормоза и т.д., могут стать причиной опасной ситуации за рулем.

ОСТОРОЖНО

ПРОКЛАДКА ПРОВОДОВ И УСТАНОВКА ДОЛЖНЫ БЫТЬ ВЫПОЛНЕНЫ СПЕЦИАЛИСТАМИ.

Для прокладки проводов и установки данного устройства требуются специальные технические навыки и опыт. В целях обеспечения безопасности для выполнения работы всегда обращайтесь к дилеру, у которого был приобретен этот продукт.

ИСПОЛЬЗУЙТЕ ТОЛЬКО СПЕЦИАЛИЗИРОВАННЫЕ УСТАНОВОЧНЫЕ КОМПОНЕНТЫ И ТЩАТЕЛЬНО ИХ ЗАКРЕПЛЯЙТЕ.

Используйте только специфицированные вспомогательные компоненты. Использование непредусмотренных компонентов может вызвать внутренние повреждения устройства или стать причиной его ненадежной установки. В результате может нарушиться крепление таких компонентов, приводя к возникновению опасности или сбою продукта.

ПРАВИЛЬНО ПРОЛОЖЕННАЯ ПРОВОДКА НЕ ДОЛЖНА ИЗГИБАТЬСЯ ИЛИ ЗАЩЕМЛЯТЬСЯ ОСТРЫМИ МЕТАЛЛИЧЕСКИМИ КРАЯМИ.

Прокладывайте кабели и проводку далеко от движущихся частей (например, направляющих сиденья) и острых или заостренных краев. Это позволяет предотвратить защемление или зажатие проводов. Если провода проходят через металлическое отверстие, используйте резиновое уплотнительное кольцо, чтобы предотвратить повреждение изоляции металлическим краем отверстия.

НЕ УСТАНАВЛИВАЙТЕ УСТРОЙСТВО В МЕСТАХ С ВЫСОКИМ УРОВНЕМ ВЛАЖНОСТИ ИЛИ ЗАПЫЛЕННОСТИ.

Избегайте устанавливать устройство в местах с высоким уровнем влажности или запыленности. Проникающие в устройство влага и пыль могут вызвать его неисправность.

МЕРЫ ПРЕДОСТОРОЖНОСТИ

- Обязательно отсоедините кабель от отрицательного (-) полюса аккумулятора перед установкой устройства CDE-W235BT/CDE-W233R. Это сводит к минимуму вероятность повреждения устройства в случае короткого замыкания.
- Провода с цветовой кодировкой должны подключаться в соответствии с данной диаграммой. Неправильные соединения могут стать причиной неисправности устройства или повреждения электрооборудования автомобиля.
- При подключении к электрооборудованию автомобиля необходимо иметь представление об установленных на заводе компонентах (например, бортовом компьютере). Не подключайтесь к этим проводам для подачи питания данному устройству. При подключении устройства CDE-W235BT/CDE-W233R к блоку плавких предохранителей убедитесь в том, что предохранители, предназначенные для контуров устройства CDE-W235BT/CDE-W233R, рассчитаны на соответствующую токовую нагрузку. Несоблюдение этого требования может привести к повреждению устройства и/или автомобиля. При появлении сомнений обращайтесь к своему дилеру Alpine.
- Для подключения к другим устройствам (например, к усилителю) с разъемами RCA в устройстве CDE-W235BT/CDE-W233R используются штепсельные RCA-разъемы. Для подключения к другим устройствам может потребоваться переходник. В этом случае обращайтесь за помощью к своему авторизованному дилеру Alpine.
- Минусовые (-) выводы динамиков должны подключаться к минусовой (-) клемме. Никогда не соединяйте между собой кабели левого и правого каналов динамиков и не подключайте их к корпусу автомобиля.

ВАЖНО

Запишите серийный номер своего устройства в предоставленном далее месте и сохраните его для дальнейшего использования. Серийный номер указан (выгравирован) на нижней части устройства.

СЕРИЙНЫЙ НОМЕР: []
ДАТА УСТАНОВКИ: []
КТО УСТАНОВИЛ: []
МЕСТО ПРИОБРЕТЕНИЯ: []

Установка

ОСТОРОЖНО

Не блокируйте теплоотвод устройства, что может затруднить циркуляцию воздуха. При блокировке тепло будет накапливаться внутри устройства, что может привести к возгоранию.

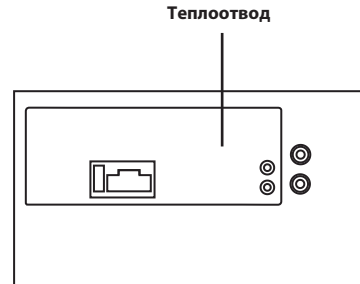

* Рисунок относится к модели CDE-W235BT.

Основной блок должен быть установлен с наклоном не более 30 градусов по отношению к горизонтальной плоскости.

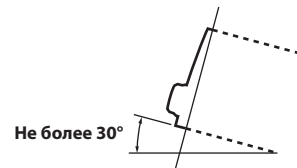

- 1 Снимите монтажную корзину с основного блока (См. в разделе "Удаление" на стр. 45). Вставьте монтажную корзину в приборную панель и зафиксируйте её с помощью металлических хомутов.

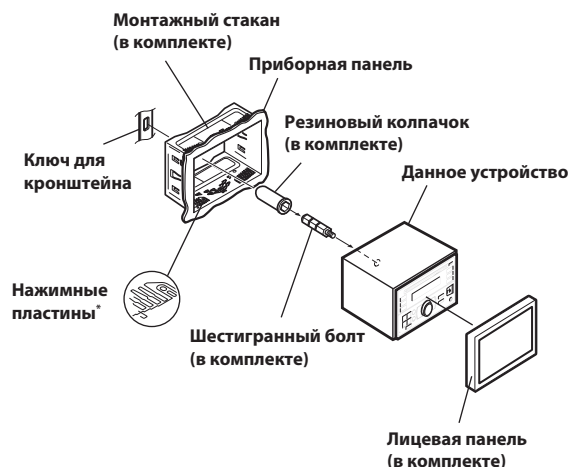

* Если установленный монтажный стакан не закреплен в приборной панели, то эту проблему можно устранить за счет небольшого расширения нажимных пластин.

- 2 Если автомобиль оборудован кронштейном, вставьте длинный болт с шестигранной головкой в заднюю панель устройства CDE-W235BT/CDE-W233R и наденьте на болт резиновый колпачок. Если автомобиль не оборудован кронштейном, укрепите на главном блоке металлическую монтажную полосу (не предоставляется). Прикрепите заземляющий провод устройства к оголенной металлической поверхности с помощью винта (*1), уже закрепленного на корпусе автомобиля. Подключите все выводы модели CDE-W235BT/CDE-W233R в соответствии с описанием в разделе ПОДКЛЮЧЕНИЕ.

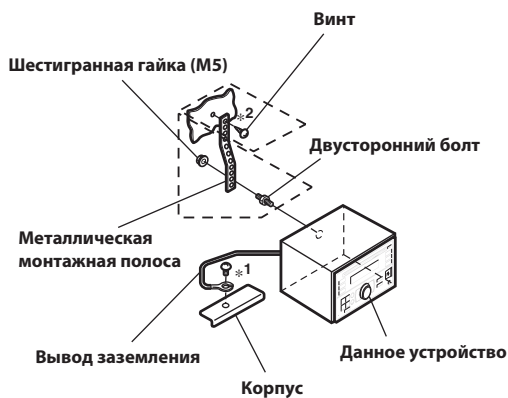

* Винты с маркировкой «*2»: используйте соответствующие винты для выбранного расположения установки.

- 3 Вставьте устройство CDE-W235BT/CDE-W233R в приборную панель до щелчка. Это гарантирует правильную фиксацию устройства и не позволяет ему случайно выскочить из приборной панели.

Удаление

- 1 Вставьте в устройство ключи для кронштейна вдоль направляющих с каждой стороны. Теперь можно вынуть устройство из монтажного стакана.



- 2 Выдвиньте устройство, оставляя его незаблокированным.

Установка микрофона (только для модели CDE-W235BT)

При установке микрофона примите во внимание следующее.

- Устанавливайте его в устойчивом и надежном месте.
- Микрофон не должен мешать управлению автомобилем.
- Микрофон следует расположить в месте, где он будет хорошо улавливать голос водителя.

Микрофон должен располагаться в таком месте, где он будет хорошо улавливать голос водителя. Если водителю придется придвигаться к микрофону, чтобы его речь лучше слышалась, это может быть опасным.

Соединения

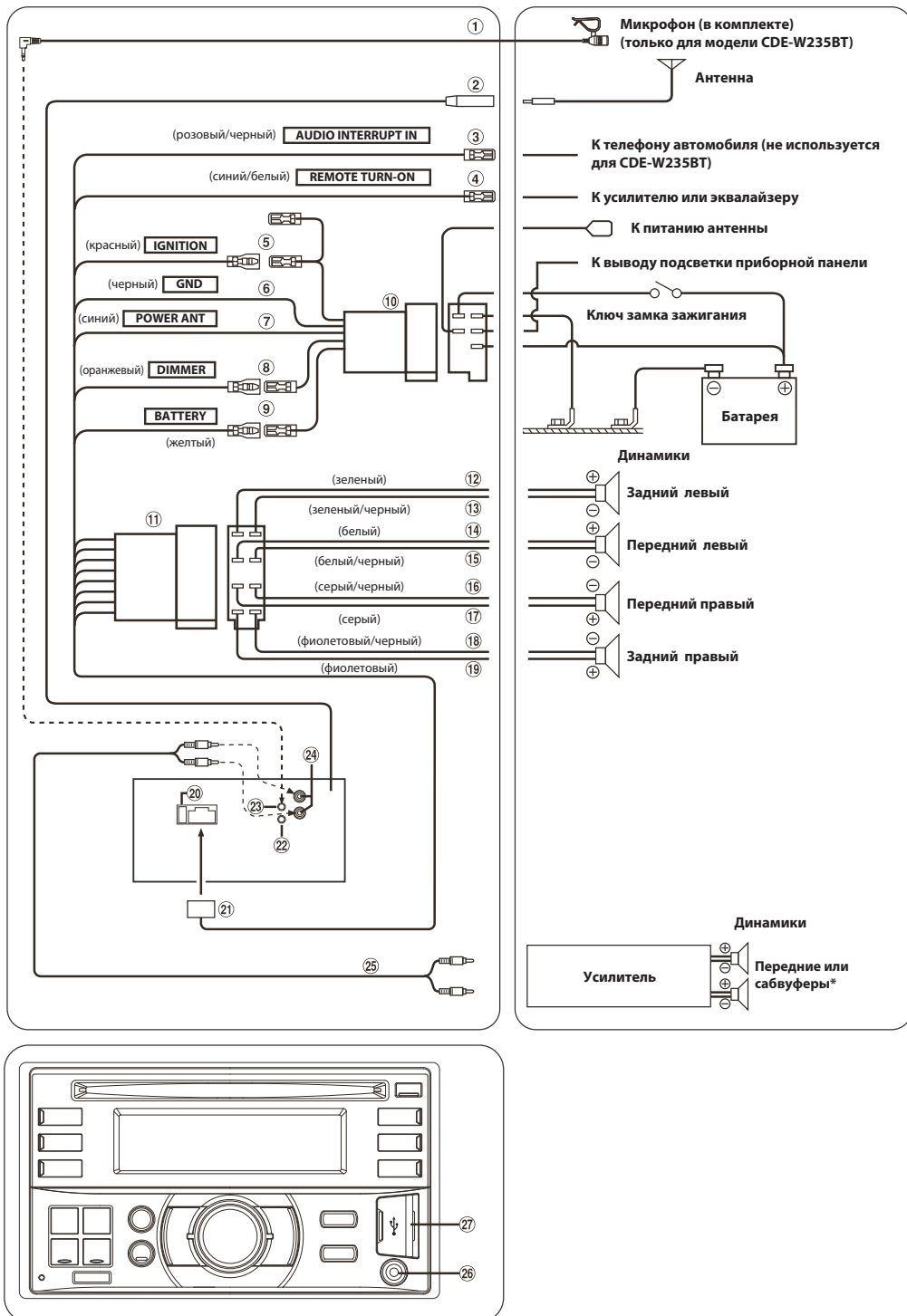

* Если сабвуфер выключен (установлено значение OFF), выход для передних динамиков. Если сабвуфер включен (установлено значение ON), выход сабвуфера.

Подробную информацию о включении и выключении (ON/OFF) сабвуфера см. в разделе "Включение/отключение сабвуфера (ON/OFF)" на стр. 20

- ① **Микрофон (в комплекте) (только для модели CDE-W235BT)**
- ② **Антенный разъем**
- ③ **Выход выходного прерывателя звука (розовый/черный)**
Не используется для CDE-W235BT.
- ④ **Выход удаленного включения (синий/белый)**
Подключите этот вывод к выводу удаленного включения усилителя или процессора сигналов.
- ⑤ **Переключаемый вывод питания (зажигание) (красный)**
Подключите этот вывод к открытой клемме блока плавких предохранителей автомобиля или к другому свободному источнику питания, обеспечивающему зажигание с напряжением 12 В (+) только при включенном зажигании или в дополнительном положении.
- ⑥ **Вывод заземления (черный)**
Тщательно заземлите этот вывод на массу. Убедитесь в том, что соединение выполнено на оголенной металлической поверхности и надежно зафиксировано с помощью предоставленного винта для листового металла.
- ⑦ **Вывод питания антенны (синий)**
Подключите этот вывод к клемме +В питания антенны (если применимо).
Примечание
 - Этот вывод следует использовать только для управления питанием антенны. Не используйте этот вывод для включения усилителя или процессора сигналов и т.д.
- ⑧ **Провод регулятора подсветки (оранжевый)**
Этот вывод можно подключать к выводу освещения приборной панели автомобиля. Будет включен регулятор яркости подсветки устройства.
- ⑨ **Вывод батареи (желтый)**
Подключите этот вывод к положительному (+) полюсу батареи автомобиля.
- ⑩ **ISO Разъем источника питания**
- ⑪ **ISO-разъем (выход на динамики)**
- ⑫ **Выход на левый задний динамик (+) (зеленый)**
- ⑬ **Выход на левый задний динамик (-) (зеленый/черный)**
- ⑭ **Выход на левый передний динамик (+) (белый)**
- ⑮ **Выход на левый передний динамик (-) (белый/черный)**
- ⑯ **Выход на правый передний динамик (-) (серый/черный)**
- ⑰ **Выход на правый передний динамик (+) (серый)**
- ⑱ **Выход на правый задний динамик (-) (фиолетовый/черный)**
- ⑲ **Выход на правый задний динамик (+) (фиолетовый)**
- ⑳ **Патрон плавкого предохранителя (10А)**
- ㉑ **Разъем источника питания**
- ㉒ **Разъем интерфейса дистанционного рулевого управления**
К блоку интерфейса дистанционного рулевого управления. Этим устройством можно управлять с блока управления автомобилем, если подсоединен блок интерфейса удаленного рулевого управления Alpine (приобретается дополнительно). Для получения дополнительной информации обращайтесь к своему дилеру Alpine.
- ㉓ **Входной разъем MIC (только для моделей CDE-W235BT)**
К микрофону.
- ㉔ **Выходные разъемы RCA передних динамиков/СНЧ-динамика**
КРАСНЫЙ - для нижнего, БЕЛЫЙ - для верхнего.
- ㉕ **RCA Удлинительный кабель (продается отдельно)**

- ㉖ **Передний входной разъем AUX**
С помощью этого разъема можно воспроизводить через устройство звук с внешнего устройства (например, переносного проигрывателя), используя доступный в продаже переходный кабель.
- ㉗ **Терминал USB**
Подключите его к USB-накопителю или устройству iPod/iPhone (продается отдельно).

Предотвращение внешних шумов в аудиосистеме.

- Найдите устройство и проложите выводы на расстоянии не менее чем 10 см от автомобильной электропроводки.
- Выводы батареи питания должны проходить как можно дальше от других выводов.
- Надежно подсоедините вывод заземления к оголенной металлической поверхности (при необходимости удалите краску, грязь или смазку) корпуса автомобиля.
- При установке дополнительного шумоподавителя по возможности подключайте его как можно дальше от данного устройства. Дилеры Alpine могут предложить различные модели шумоподавителей, обращайтесь к ним за дополнительной информацией.
- За дальнейшей информацией обращайтесь к своему дилеру Alpine, так как ему больше всего известно о мерах предотвращения шумов.

About the Rules of Bluetooth Electromagnetic Radiation Regulation



Declaration of Conformity



Declaration of Conformity

We, the undersigned,

Authorized representative in Europe : **Alpine Electronics (Europe) GmbH**

Address, City : **Wilhelm-Wagenfeld-Strasse 1-3, D-80807, Munich**

Country : **Germany**

certify and declare under our sole responsibility that the following apparatus :

Description : **CD Receiver**

Manufacturer : **Alpine Electronics, Inc.**

Brand : **ALPINE**

Identification : **CDE-W235BT**

Installed Bluetooth module : **FC6000 (FC6000S)**

Test Report No. :

Radio :MDE_PARRO_1101_RADa (7 layers AG)

EMC :MDE_PARRO_1101_EMCa (7 layers AG)

LVD : R051-26-11-101552/A Ed.0 (EMITECH ATLANTIQUE Lab.)

conforms with the essential requirements of the Radio and Telecommunications Terminal Equipment Directive 1999/5/EC, based on the following specifications applied:

Radio : EN300328 V1.7.1(2006-10)

EMC : EN301489-1 V1.8.1 (04/2008)

LVD : EN60950-1: 2006/A11: 2009)

and therefore complies with the essential requirements and provisions of the R&TTE Directive.

The Technical documentation is kept at the following address:

Company : **Alpine Electronics (Europe) GmbH**

Address, City : **Wilhelm-Wagenfeld-Strasse 1-3, D-80807, Munich**

Country : **Germany**

Phone number : **49(0)89-324264-240**

Fax number/e-mail : **49(0)89-324264-241**

Name and position of person binding the manufacturer or his authorized representative : **Shinichi Asuke**
Global Engineering Strategy Office
Alpine Electronics, Inc.

Signature of the authorized person : 

Date of issue : **November 05, 2011**