



АВ ресивер

**RX-V773**  
**RX-V673**

**Инструкция по эксплуатации**

Перед использованием аппарата прочтите прилагаемую "брошюру по безопасности".

**Русский**

# СОДЕРЖАНИЕ

Принадлежности .....	5
----------------------	---

## ФУНКЦИИ 6

Возможности аппарата .....	6
----------------------------	---

Названия компонентов и их функции .....	8
---	---

Передняя панель (RX-V773) .....	8
Передняя панель (RX-V673) .....	9
Дисплей передней панели (индикаторы) .....	10
Задняя панель (RX-V773) .....	11
Задняя панель (RX-V673) .....	12
Пульт ДУ .....	13

## ПОДГОТОВКА 14

Общая процедура настройки .....	14
---------------------------------	----

1 Размещение колонок .....	15
----------------------------	----

2 Подключение колонок .....	19
-----------------------------	----

Подключение фронтальных колонок, поддерживающих соединения с двухканальным усилением .....	21
--	----

Входные и выходные гнезда и кабели .....	22
--	----

3 Подключение телевизора .....	23
--------------------------------	----

4 Подключение воспроизводящих устройств .....	28
---	----

Подключение видеоустройств (таких как BD/DVD-проигрыватели) .....	28
Подключение аудиоустройств (таких как CD-проигрыватели) .....	31
Подключение к гнездам на передней панели .....	31

5 Подключение FM/AM-антенн .....	32
----------------------------------	----

6 Подключение к сети .....	32
----------------------------	----

7 Подключение других устройств .....	33
--------------------------------------	----

Подключение внешнего усилителя мощности .....	33
Подключение записывающих устройств .....	33
Подключение устройства, поддерживающего связанное воспроизведение SCENE (удаленное подключение) .....	34
Подключение устройства, совместимого с функцией триггера .....	34

8 Подключение силового кабеля .....	35
-------------------------------------	----

9 Выбор языка экранного меню .....	36
------------------------------------	----

10 Автоматическая оптимизация настроек колонок (YPAO) .....	37
---	----

Измерение в одном положении для прослушивания (однопозиционное измерение) .....	39
Измерение в нескольких положениях для прослушивания (многопозиционное измерение) (только RX-V773) .....	40
Проверка результата измерения .....	41
Повторная загрузка предыдущих настроек YPAO .....	42
Сообщения об ошибках .....	43
Предупреждения .....	44

## ВОСПРОИЗВЕДЕНИЕ 45

Основная процедура воспроизведения .....	45
--	----

Выбор выхода HDMI (только для RX-V773) .....	45
--	----

Выбор источника входного сигнала и избранных настроек одним нажатием (SCENE) .....	46
--	----

Настройка назначения сцены .....	46
----------------------------------	----

Выбор режима звучания .....	47
-----------------------------	----

Использование эффектов звукового поля (CINEMA DSP) .....	48
Использование необработанного воспроизведения .....	50
Воспроизведение звука высокого качества (Pure Direct) .....	51
Использование сжатых форматов музыки с улучшенным звучанием (Compressed Music Enhancer) .....	52
Окружающее звучание и наушники (SILENT CINEMA) .....	52

Прослушивание FM/AM-радио .....	53
---------------------------------	----

Установка шага настройки частоты .....	53
Выбор частоты для приема .....	53

Сохранение радиостанций (предустановленные станции) .....	54
Настройка Radio Data System .....	55
Использование радио на телевизоре .....	56
<b>Воспроизведение музыки с iPod .....</b>	<b>58</b>
Подключение устройства iPod .....	58
Воспроизведение содержимого iPod .....	59
<b>Воспроизведение музыки на запоминающем устройстве USB .....</b>	<b>62</b>
Подключение запоминающего устройства USB .....	62
Воспроизведение содержимого запоминающего устройства USB .....	62
<b>Воспроизведение музыки, хранящейся на медиа-серверах (ПК/NAS) .....</b>	<b>65</b>
Настройка совместного использования носителей .....	65
Воспроизведение музыкального контента на ПК .....	65
<b>Прослушивание интернет-радио .....</b>	<b>68</b>
<b>Воспроизведение музыки с iTunes/iPod по сети (AirPlay) .....</b>	<b>70</b>
Воспроизведение музыкального контента с iTunes/iPod .....	70
<b>Воспроизведение музыки в нескольких комнатах (нескольких зонах) .....</b>	<b>72</b>
Подготовка Zone2 .....	72
Управление Zone2 .....	75
<b>Просмотр текущего статуса .....</b>	<b>77</b>
Переключение информации на дисплее передней панели .....	77
Просмотр информации о состоянии аппарат на телевизоре .....	77
<b>Настройка параметров воспроизведения для различных источников воспроизведения (меню Опция) .....</b>	<b>78</b>
Элементы меню Опция .....	78
 <b>КОНФИГУРАЦИИ .....</b>	 <b>81</b>
<b>Конфигурация источников входного сигнала (меню Вход) .....</b>	<b>81</b>
Элементы меню Вход .....	81
<b>Настройка функции SCENE (меню Сцена) .....</b>	<b>83</b>
Элементы меню Сцена .....	84

<b>Конфигурация настроек звуковых программ и декодеров окружающего звучания (меню Звуковая программа) .....</b>	<b>85</b>
Элементы меню Звуковая программа .....	86
<b>Настройка различных функций (меню Настройка) .....</b>	<b>88</b>
Элементы меню Настройка .....	89
Колонка (Ручная настройка) .....	91
Звук .....	94
Видео .....	95
HDMI .....	96
Сеть .....	98
Мульти Zone .....	99
Функция .....	100
ЭКО .....	102
Язык .....	103
<b>Просмотр информации о данном аппарате (меню Информация) .....</b>	<b>103</b>
Типы информации .....	104
<b>Настройка системных параметров (меню ADVANCED SETUP) .....</b>	<b>105</b>
Элементы меню ADVANCED SETUP .....	105
Изменение значения импеданса колонок (SP IMP.) .....	105
Выбор идентификационного кода пульта ДУ (REMOTE ID) .....	105
Изменение параметра частоты настройки FM/AM (TU) .....	106
Переключение типа видеосигнала (TV FORMAT) .....	106
Удаление ограничения для выходного сигнала видео HDMI (MON.CHK) .....	106
Восстановление настроек по умолчанию (INIT) .....	106
Обновление встроенного программного обеспечения (UPDATE) .....	107
Проверка версии встроенного программного обеспечения (VERSION) .....	107
<b>Управление внешними устройствами с помощью пульта ДУ .....</b>	<b>108</b>
Регистрация кода пульта ДУ для телевизора .....	108
Установка кодов пульта ДУ для управления производящими устройствами .....	109
Программирование с других пультов ДУ (запоминание) .....	110
Сброс функций, запомненных с других пультов ДУ. ....	111
Сброс кодов пульта ДУ .....	112
<b>Обновление встроенного программного обеспечения устройства .....</b>	<b>113</b>

<b>Часто задаваемые вопросы</b> .....	<b>114</b>
<b>Поиск и устранение неисправностей</b> .....	<b>115</b>
Питание и система .....	115
Аудио .....	116
Видео .....	117
Радио FM/AM .....	118
USB и сеть .....	118
Пульт ДУ .....	119
<b>Сообщения об ошибках на дисплее передней панели</b> .....	<b>120</b>
<b>Идеальное расположение колонок</b> .....	<b>121</b>
<b>Глоссарий</b> .....	<b>122</b>
Информация об аудиосигнале .....	122
Информация о видеосигналах и HDMI .....	123
Технологии Yamaha .....	124
Схема передачи видеосигнала .....	125
<b>Информация о HDMI</b> .....	<b>126</b>
HDMI Контроль .....	126
Совместимость сигнала HDMI .....	127
<b>Товарные знаки</b> .....	<b>128</b>
<b>Технические характеристики</b> .....	<b>129</b>
<b>Индекс</b> .....	<b>132</b>



## Принадлежности

Убедитесь, что в комплект поставки изделия входят следующие принадлежности.

Пульт ДУ

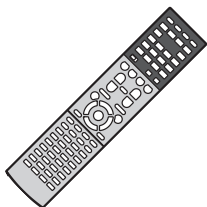

Батарейки (AAA, R03, UM-4) (2 шт.)

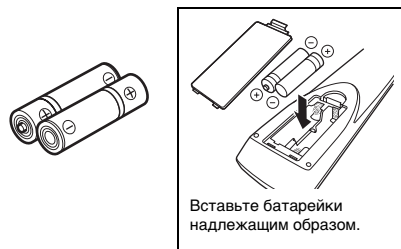

AM-антенна



FM-антенна



\*В зависимости от региона покупки поставляется одна из указанных выше антенн.

Микрофон YPAO

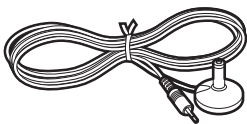

Компакт-диск  
(Инструкция по эксплуатации)



Руководство по быстрой настройке



Брошюра по безопасности



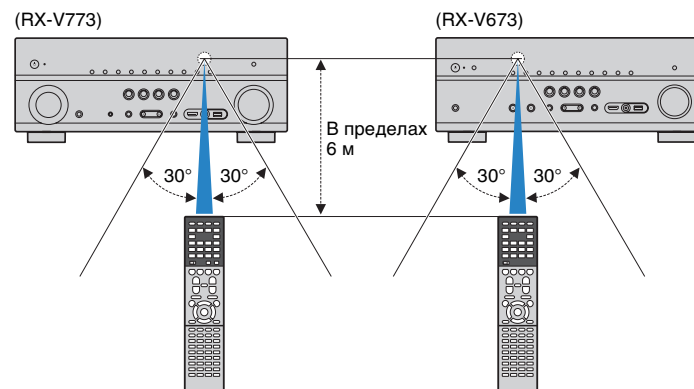

### Диапазон работы пульта ДУ

- Направьте пульт ДУ на сенсор ДУ на аппарате и оставайтесь в пределах рабочей зоны, изображенной ниже.



- На иллюстрациях основного устройства и пульта ДУ в данной инструкции изображена модель RX-V773 (в исполнении для США, если не указано иное).

- Некоторые функции не поддерживаются в определенных регионах.
- В результате усовершенствований изделия технические характеристики и внешний вид аппарата могут изменяться без уведомления.
- Эта инструкция посвящена управлению с помощью пульта ДУ.
- В этом руководстве для обозначения устройств "iPod", "iPhone" и "iPad" используется слово "iPod". "iPod" означает "iPod", "iPhone" и "iPad", если не указано иное.
-  указывает на меры предосторожности при использовании аппарата и ограничения его функций.
-  указывает на дополнительные инструкции по оптимальному использованию.

# ФУНКЦИИ

## Возможности аппарата

### Поддерживается контент различных типов

- iPod/iPhone/iPad ➔ с. 58
- USB ➔ с. 62
- Медиа-сервер (ПК/сетевое хранилище данных) ➔ с. 65
- Интернет-радио ➔ с. 68
- AirPlay ➔ с. 70



### Поддержка сигналов 3D и 4K



Управление внешними устройствами с помощью их пультов ДУ

➔ с. 108

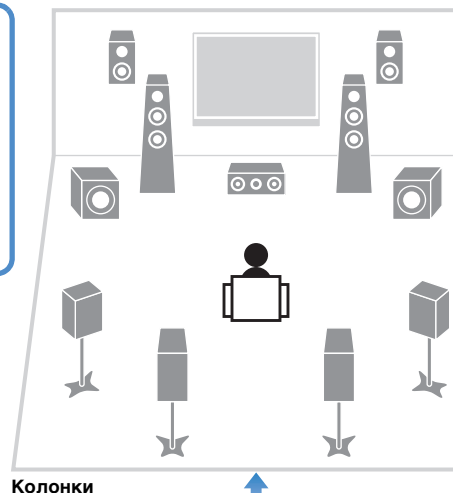

Поддержка систем колонок с числом каналов от 2 до 7.1 (с присутствием). Позволяет наслаждаться любимыми акустическими пространствами в различных стилях.

- Автоматическая оптимизация настроек колонок для конкретного помещения (YPAO) ➔ с. 37
- Воспроизведение стереозвука или многоканального звука со звуковыми полями, создающими у слушателя ощущение присутствия в настоящем кинотеатре или концертном зале. (CINEMA DSP) ➔ с. 48
- Использование сжатых форматов музыки с улучшенным звучанием (Compressed Music Enhancer) ➔ с. 52
- Воспроизведение музыки в нескольких комнатах (нескольких зонах) ➔ с. 72

Изменение источника входного сигнала и избранных настроек одним нажатием (SCENE)

➔ с. 46

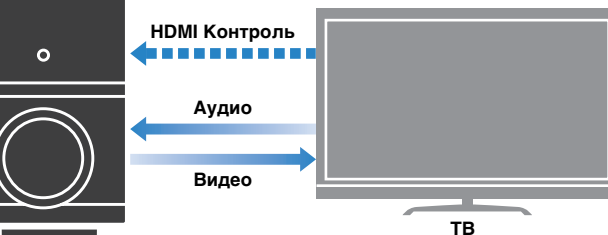

Последовательное управление телевизором, AV-ресивером и BD/DVD-проигрывателем (управление HDMI)

➔ с. 126

## Множество полезных функций!

### Подключение различных устройств (с. 28)

Несколько гнезд HDMI и различные входные/выходные гнезда на аппарате позволяют подключать к нему видеоустройства (такие как BD/DVD-проигрыватели), аудиоустройства (такие как CD-проигрыватели), игровые консоли, видеокамеры и другие устройства.

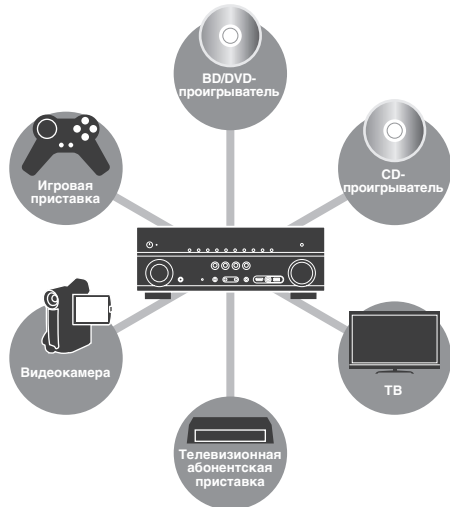

### Воспроизведение телевизионного аудиосигнала в режиме окружающего звучания с помощью подключения одного кабеля HDMI (Audio Return Channel: ARC) (с. 23)

При использовании телевизора, поддерживающего функцию ARC, для вывода видеосигнала на телевизор, ввода аудиосигнала с телевизора и передачи сигналов управления HDMI нужен только один кабель HDMI.

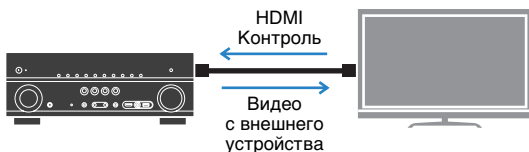

### Создание трехмерных звуковых полей (с. 48)

Подключение колонок присутствия позволяет создавать в помещении естественное трехмерное звуковое поле (CINEMA DSP 3D). Даже когда к системе не подключены колонки присутствия, функция Virtual Presence Speaker (VPS) обеспечивает воспроизведение трехмерного окружающего звучания.

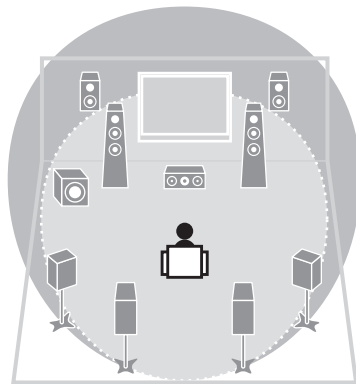

### Прслушивание FM/AM-радио (с. 53)

Аппарат оснащен встроенным FM/AM-тюнером. Можно сохранить до 40 избранных радиостанций в качестве предустановленных.

### Воспроизведение звука высокого качества (с. 51)

При включении режима Pure Direct аппарат будет воспроизводить выбранный источник сигнала по минимальной схеме. Это позволяет наслаждаться звучанием в качестве Hi-Fi.

### Простое управление с экрана телевизора

С помощью экранного меню можно просматривать различные типы содержимого (такие как iPod, устройства USB и сеть), просматривать информацию или настраивать параметры.

### Низкое энергопотребление

Режим ECO (функция экономии электроэнергии) позволяет снизить энергопотребление аппарата (с. 102).

## Полезные советы

### Комбинация входных видео/аудиогнезд не соответствует внешнему устройству...

Используйте пункт "Аудиовход" в меню "Вход", чтобы изменить комбинацию входных видео/аудиогнезд для соответствия выходным гнездам внешнего устройства (с. 29).

### Видео и аудиосигналы не синхронизированы...

Используйте пункт "Синхр.изобр.и речи" меню "Настройка", чтобы настроить задержку между выводом видео- и аудиосигнала (с. 94).

### Я хочу слушать звук через колонки телевизора...

Используйте пункт "Аудио Выход" в меню "Настройка" для выбора целевого устройства вывода сигналов, входящих в аппарат (с. 97). в качестве целевого устройства вывода можно использовать колонки телевизора.

### Я хочу изменить язык экранного меню...

С помощью пункта "Язык" в меню "Настройка" выберите один из следующих языков: английский, японский, французский, немецкий, испанский, русский или китайский (с. 36).

### Я хочу обновить встроенное программное обеспечение...

Используйте пункт "UPDATE" в меню "ADVANCED SETUP" для обновления встроенного программного обеспечения аппарата (с. 107). Если аппарат подключен к Интернету, при выходе обновления встроенного программного обеспечения на экране телевизора появится соответствующее сообщение (с. 113).

### Имеется также множество других параметров, с помощью которых можно настраивать аппарат. Подробнее об этом см. на следующих страницах.

- Настройка входного сигнала (с. 81)
- Настройки сцены (с. 84)
- Настройка звуковых программ и декодера окружающего звучания (с. 86)
- Настройки различных функций (с. 89)
- Просмотр информации (о сигнале аудио, сигнале видео и т. д.) (с. 104)
- Настройки системы (с. 105)

## Передняя панель (RX-V773)

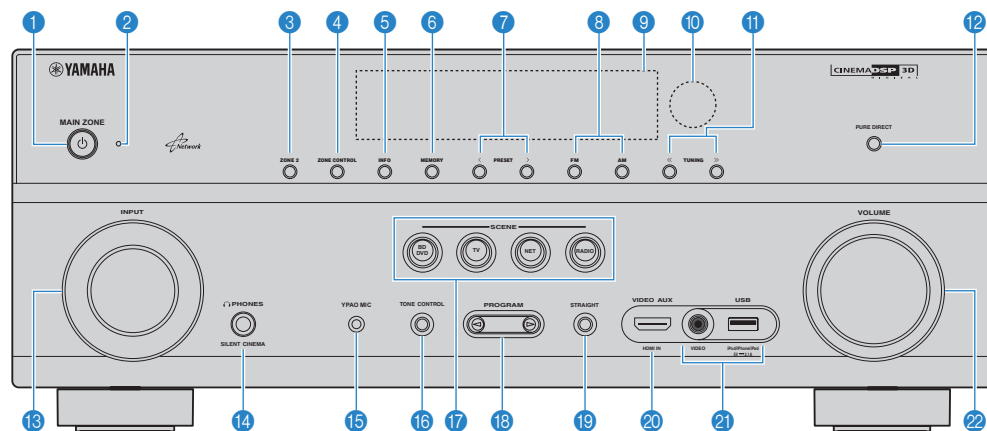

### 1 Кнопка MAIN ZONE

Включение/выключение (переход в режим ожидания) аппарата.

### 2 Индикатор режима ожидания

Загорается, когда аппарат находится в режиме ожидания, в любом из следующих случаев:

- Режим HDMI Контроль включен (с. 96)
- Режим В режим ожидания включен (с. 97)
- Режим Сеть режим ожидания включен (с. 98)
- Заряжается iPod (с. 58)

### 3 Кнопка ZONE 2

Включение и выключение аудиовыхода в зону Zone2 (с. 75).

### 4 Кнопка ZONE CONTROL

Изменение зоны (основная зона или Zone2) с помощью кнопок и ручек на передней панели (с. 75).

### 5 Кнопка INFO

Выбор информации, отображаемой на дисплее передней панели (с. 77).

### 6 Кнопка MEMORY

Сохранение FM/AM-станций в качестве предустановленных радиостанций (с. 54).

### 7 Кнопки PRESET

Выбор предустановленной FM/AM-радиостанции (с. 54).

### 8 Кнопки FM и AM

Переключение между диапазонами FM и AM (с. 53).

### 9 Дисплей передней панели

Отображение информации (с. 10).

### 10 Сенсор ДУ

Получает сигналы с пульта ДУ (с. 5).

### 11 Кнопки TUNING

Выбор радиочастоты (с. 53).

### 12 Кнопка PURE DIRECT

Включение/выключение Pure Direct (с. 51).

### 13 Ручка INPUT

Выбор источника входного сигнала.

### 14 Гнездо PHONES

Для подключения наушников.

### 15 Гнездо YPAO MIC

Для подключения прилагаемого микрофона YPAO (с. 37).

### 16 Кнопка TONE CONTROL

Регулировка высокочастотного и низкочастотного диапазона выходного звука (с. 79).

### 17 Кнопки SCENE

Выбор сохраненного источника входного сигнала, звуковой программы и различных настроек одним нажатием. а также включение аппарата, когда он находится в режиме ожидания (с. 46).

### 18 Кнопки PROGRAM

Выбор звуковой программы или декодера окружающего звучания (с. 47).

### 19 Кнопка STRAIGHT

Включение и выключение режима прямого декодирования (с. 50).

### 20 Гнездо VIDEO AUX (HDMI IN)

Для подключения устройства, такого как видеокамера и игровая консоль (с. 31).

### 21 Гнездо USB

Для подключения запоминающего устройства USB (с. 62) или iPod (с. 58).

### Гнездо VIDEO

Для ввода видео, когда в качестве входного источника выбран "USB" (с. 58).

### 22 Ручка VOLUME

Регулировка громкости.

## Передняя панель (RX-V673)

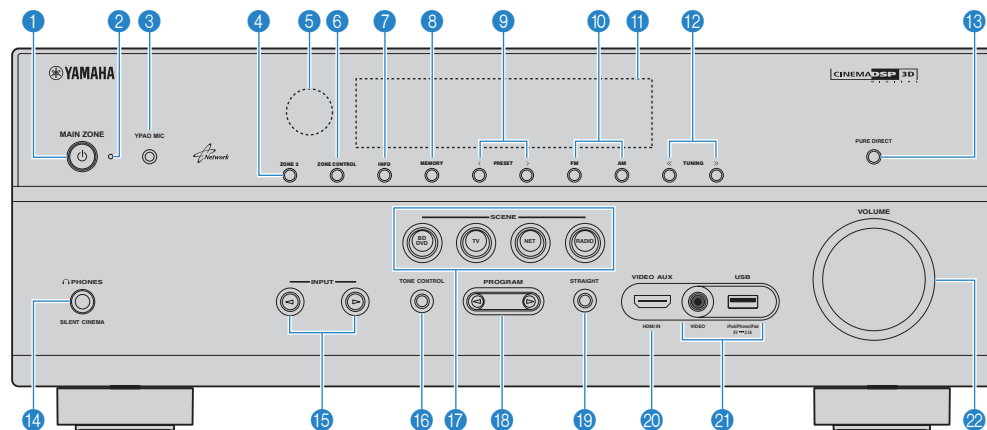

### 1 Кнопка MAIN ZONE

Включение/выключение (переход в режим ожидания) аппарата.

### 2 Индикатор режима ожидания

Загорается, когда аппарат находится в режиме ожидания, в любом из следующих случаев:

- Режим HDMI Контроль включен (с. 96)
- Режим В режим ожидания включен (с. 97)
- Режим Сеть режим ожидания включен (с. 98)
- Заряжается iPod (с. 58)

### 3 Гнездо YPAO MIC

Для подключения прилагаемого микрофона YPAO (с. 37).

### 4 Кнопка ZONE 2

Включение и выключение аудиовыхода в зону Zone2 (с. 75).

### 5 Сенсор ДУ

Получает сигналы с пульта ДУ (с. 5).

### 6 Кнопка ZONE CONTROL

Изменение зоны (основная зона или Zone2) с помощью кнопок и ручек на передней панели (с. 75).

### 7 Кнопка INFO

Выбор информации, отображаемой на дисплее передней панели (с. 77).

### 8 Кнопка MEMORY

Сохранение FM/AM-станций в качестве предустановленных радиостанций (с. 54).

### 9 Кнопки PRESET

Выбор предустановленной FM/AM-радиостанции (с. 54).

### 10 Кнопки FM и AM

Переключение между диапазонами FM и AM (с. 53).

### 11 Дисплей передней панели

Отображение информации (с. 10).

### 12 Кнопки TUNING

Выбор радиочастоты (с. 53).

### 13 Кнопка PURE DIRECT

Включение/выключение Pure Direct (с. 51).

### 14 Гнездо PHONES

Для подключения наушников.

### 15 Кнопки INPUT

Выбор источника входного сигнала.

### 16 Кнопка TONE CONTROL

Регулировка высокочастотного и низкочастотного диапазона выходного звука (с. 79).

### 17 Кнопки SCENE

Выбор сохраненного источника входного сигнала, звуковой программы и различных настроек одним нажатием. а также включение аппарата, когда он находится в режиме ожидания (с. 46).

### 18 Кнопки PROGRAM

Выбор звуковой программы или декодера окружающего звучания (с. 47).

### 19 Кнопка STRAIGHT

Включение и выключение режима прямого декодирования (с. 50).

### 20 Гнездо VIDEO AUX (HDMI IN)

Для подключения устройства, такого как видекамера и игровая консоль (с. 31).

### 21 Гнездо USB

Для подключения запоминающего устройства USB (с. 62) или iPod (с. 58).

### Гнездо VIDEO

Для ввода видео, когда в качестве входного источника выбран "USB" (с. 58).

### 22 Ручка VOLUME

Регулировка громкости.

## Дисплей передней панели (индикаторы)

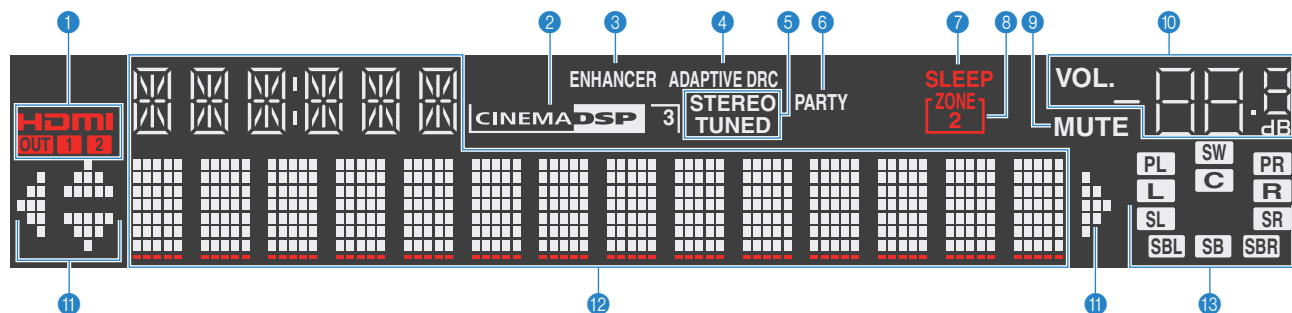

### 1 HDMI

Загорается, когда поступает или выводится сигнал HDMI.

#### OUT1/OUT2 (только для RX-V773)

Указывает гнезда HDMI OUT, с которых в данный момент выводится сигнал HDMI

#### OUT (только для RX-V673)

Загорается, когда выводится сигнал HDMI.

### 2 CINEMA DSP

Загорается при работе CINEMA DSP (с. 48).

#### CINEMA DSP 3D

Загорается при работе CINEMA DSP 3D (с. 50).

### 3 ENHANCER

Загорается при работе Compressed Music Enhancer (с. 52).

### 4 ADAPTIVE DRC

Загорается при работе Adaptive DRC (с. 79).

### 5 STEREO

Загорается при приеме аппаратом стереофонического радиосигнала FM.

#### TUNED

Загорается при приеме аппаратом сигнала радиостанции FM/AM.

### 6 PARTY (только для RX-V773)

Загорается, когда аппарат работает в режиме вечеринки. (с. 76)

### 7 SLEEP

Загорается при включенном таймере сна.

### 8 ZONE2

Загорается при включении аудиовыхода в Zone2 (с. 75).

### 9 MUTE

Мигает во время приглушения аудиосигнала.

### 10 Индикатор громкости

Используется для отображения текущей громкости.

### 11 Индикаторы курсора

Показывают работающие в настоящее время клавиши курсора.

### 12 Окно информации

Используется для отображения текущего состояния (например, названия источника входного сигнала и названия режима звучания). Можно переключать отображаемую информацию, нажимая кнопку INFO (с. 77).

### 13 Индикаторы колонок

Используются для обозначения разъемов колонок, через которые выводятся сигналы.

**L** Фронтальная колонка (левая)

**R** Фронтальная колонка (правая)

**C** Центральная колонка

**SL** Колонка окружающего звучания (левая)

**SR** Колонка окружающего звучания (правая)

**SBL** Тыловая колонка окружающего звучания (левая)

**SBR** Тыловая колонка окружающего звучания (правая)

**SB** Тыловая колонка окружающего звучания

**PL** Колонка присутствия (левая)

**PR** Колонка присутствия (правая)

**SW** Сабвуфер

## Задняя панель (RX-V773)

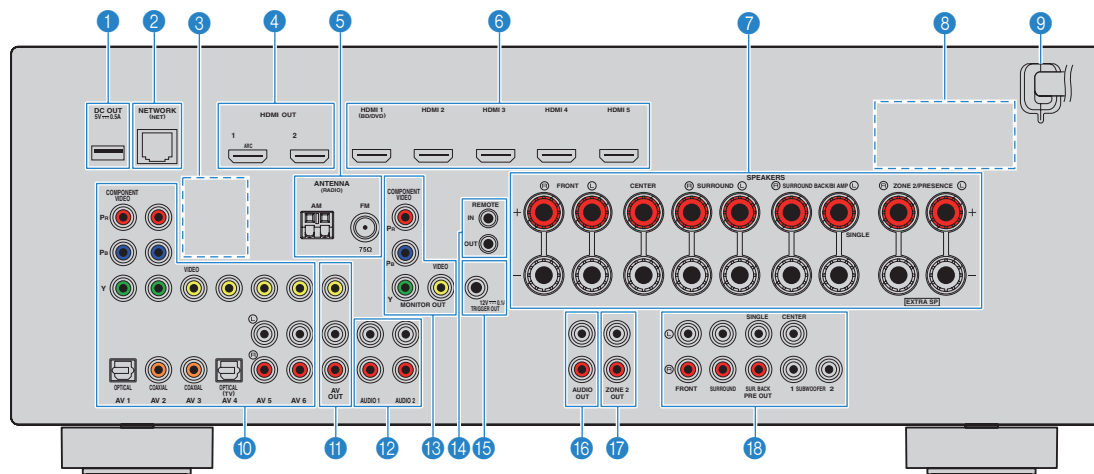

(Модель для США)

\* Область вокруг выходных видео-/аудиогнезд обозначена белым цветом непосредственно на устройстве, чтобы избежать ошибок при подключении.

### 1 Гнездо DC OUT

Для подключения к дополнительной принадлежности.

### 2 Гнездо NETWORK

Для подключения к сети (с. 32).

### 3 Гнезда PHONO

(Кроме моделей для США и Канады)  
Для подключения к проигрывателю (с. 31).

### 4 Гнезда HDMI OUT 1–2

Для подключения к HDMI-совместимым телевизорам для вывода видео-/аудиосигналов (с. 23). При использовании функции ARC аудиосигнал телевизора может также вводиться через гнездо HDMI OUT 1.

### 5 Гнезда ANTENNA

Для подключения к антеннам FM и AM (с. 32).

### 6 Гнезда HDMI 1–5

Для подключения к воспроизводящим устройствам, совместимым со стандартом HDMI, и для подачи видео-/аудиосигналов (с. 28).

### 7 Разъемы SPEAKERS

Для подключения к колонкам (с. 19).

### 8 VOLTAGE SELECTOR

(Только общая модель)  
Выбор положения переключателя в зависимости от величины напряжения в данном регионе (с. 35).

### 9 Силовой кабель

Для подключения к настенной розетке переменного тока (с. 35).

### 10 Гнезда AV 1–6

Для подключения к воспроизводящим видео-/аудиоустройствам и ввода видео-/аудиосигнала (с. 28).

### 11 Гнезда AV OUT

Для вывода сигнала видео/аудио на записывающее устройство (например, видеомаягнитофон) (с. 33).

### 12 Гнезда AUDIO 1–2

Для подключения к воспроизводящим аудиоустройствам и ввода аудиосигнала (с. 31).

### 13 Гнезда MONITOR OUT Гнезда COMPONENT VIDEO

Для подключения к телевизору, который поддерживает компонентный видеосигнал, и для вывода видеосигнала (с. 27).

### Гнездо VIDEO

Для подключения к телевизору, который поддерживает композитный видеосигнал, и вывода видеосигнала (с. 27).

### 14 Гнезда REMOTE IN/OUT

Для подключения к продукту Yamaha, поддерживающему связанное воспроизведение SCENE (с. 34), или для подключения приемника/передатчика инфракрасного сигнала, позволяющего управлять данным аппаратом и другими устройствами из другой комнаты (с. 74).

### 15 Гнездо TRIGGER OUT

Для подключения к устройству, поддерживающему функцию триггера (с. 34).

### 16 Гнезда AUDIO OUT

Для вывода аудиосигнала на записывающее устройство (например, кассетную деку) (с. 33).

### 17 Гнезда ZONE2 OUT

Для подключения внешнего усилителя, используемого в Zone2, для вывода сигнала аудио (с. 73).

### 18 Гнезда PRE OUT

Для подключения к сабвуферу со встроенным усилителем или к внешнему усилителю мощности (с. 33).

## Задняя панель (RX-V673)

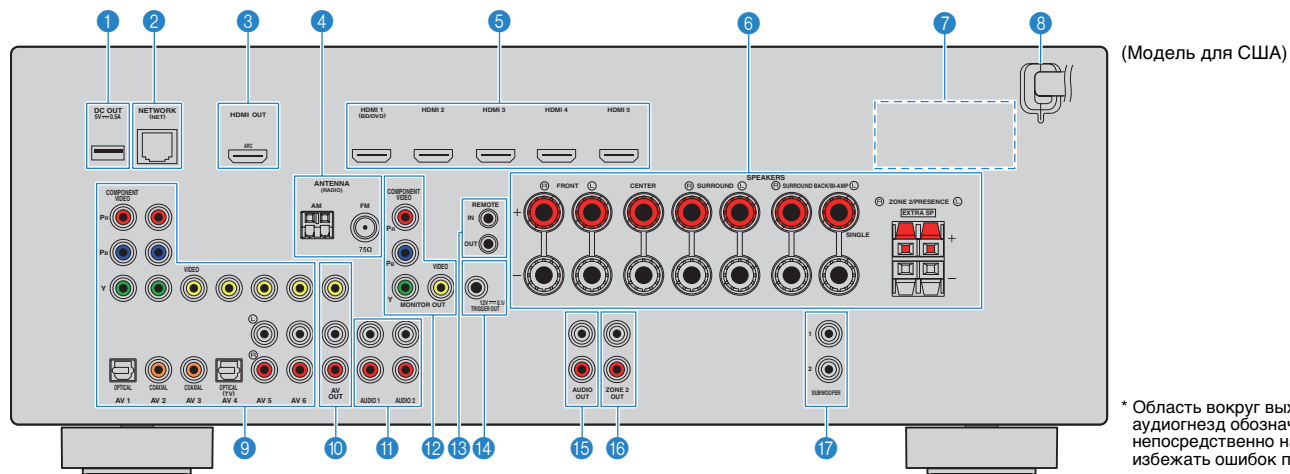

\* Область вокруг выходных видео-/аудиогнезд обозначена белым цветом непосредственно на устройстве, чтобы избежать ошибок при подключении.

### 1 Гнездо DC OUT

Для подключения к дополнительной принадлежности.

### 2 Гнездо NETWORK

Для подключения к сети (с. 32).

### 3 Гнездо HDMI OUT

Для подключения к HDMI-совместимому телевизору для вывода видео-/аудиосигналов (с. 23). При использовании функции ARC аудиосигнал телевизора может также вводиться через гнездо HDMI OUT.

### 4 Гнезда ANTENNA

Для подключения к антеннам FM и AM (с. 32).

### 5 Гнезда HDMI 1–5

Для подключения к воспроизводящим устройствам, совместимым со стандартом HDMI, и для подачи видео-/аудиосигналов (с. 28).

### 6 Разъемы SPEAKERS

Для подключения к колонкам (с. 19).

### 7 VOLTAGE SELECTOR

(Только общая модель)

Выбор положения переключателя в зависимости от величины напряжения в данном регионе (с. 35).

### 8 Силовой кабель

Для подключения к настенной розетке переменного тока (с. 35).

### 9 Гнезда AV 1–6

Для подключения к воспроизводящим видео-/аудиоустройствам и ввода видео-/аудиосигнала (с. 28).

### 10 Гнезда AV OUT

Для вывода сигнала видео/аудио на записывающее устройство (например, видеомагнитофон) (с. 33).

### 11 Гнезда AUDIO 1–2

Для подключения к воспроизводящим аудиоустройствам и ввода аудиосигнала (с. 31).

### 12 Гнезда MONITOR OUT Гнезда COMPONENT VIDEO

Для подключения к телевизору, который поддерживает компонентный видеосигнал, и для вывода видеосигнала (с. 27).

### Гнездо VIDEO

Для подключения к телевизору, который поддерживает композитный видеосигнал, и вывода видеосигнала (с. 27).

### 13 Гнезда REMOTE IN/OUT

Для подключения к продукту Yamaha, поддерживающему связанное воспроизведение SCENE (с. 34), или для подключения приемника/передатчика инфракрасного сигнала, позволяющего управлять данным аппаратом и другими устройствами из другой комнаты (с. 74).

### 14 Гнездо TRIGGER OUT

Для подключения к устройству, поддерживающему функцию триггера (с. 34).

### 15 Гнезда AUDIO OUT

Для вывода аудиосигнала на записывающее устройство (например, кассетную деку) (с. 33).

### 16 Гнезда ZONE2 OUT

Для подключения внешнего усилителя, используемого в Zone2, для вывода сигнала аудио (с. 73).

### 17 Гнезда SUBWOOFER 1–2



Для подключения к сабвуферу с встроенным усилителем (с. 33).

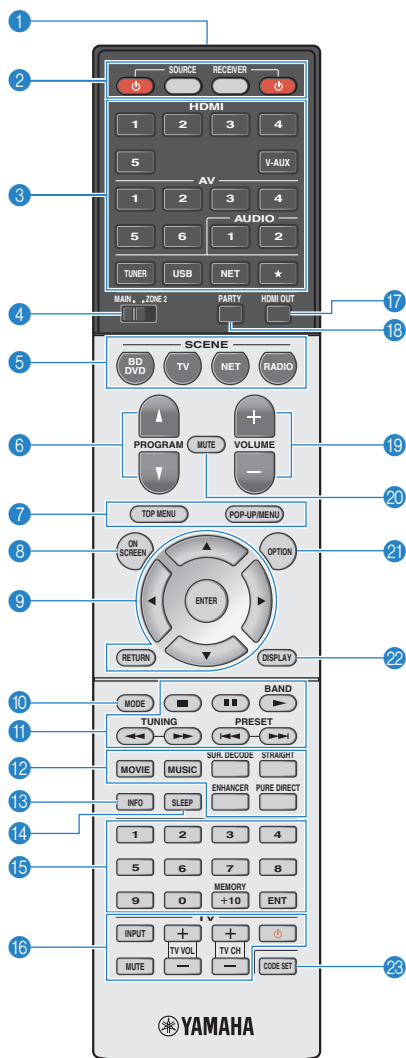

# Пульт ДУ



(Модель RX-V773 для США)

- 1 Передатчик сигнала ДУ**  
Передача инфракрасных сигналов.
- 2 Кнопка SOURCE**   
Включение и выключение внешнего устройства.  
**Кнопка SOURCE**  
Настройка пульта ДУ для управления внешними устройствами (с. 109). После нажатия эта кнопка загорается зеленым.  
**Кнопка RECEIVER**  
Настройка пульта ДУ для управления аппаратом (с. 109). После нажатия эта кнопка загорается оранжевым.  
**Кнопка RECEIVER**   
Включение/выключение (переход в режим ожидания) аппарата.
- 3 Клавиши выбора входа**  
Выбор источника входного сигнала для воспроизведения.  
**HDMI 1-5** Гнезда HDMI 1-5  
**V-AUX** Гнездо VIDEO AUX (на передней панели)  
**AV 1-6** Гнезда AV 1-6  
**AUDIO 1-2** Гнезда AUDIO 1-2  
**TUNER** Радио FM/AM  
**USB** Гнездо USB (на передней панели)  
**NET** Гнездо NETWORK (нажимайте до тех пор, пока не будет выбран нужный сетевой источник) (RX-V673, RX-V773 [модели для США и Канады])  
Изменение управляемого внешнего устройства без переключения источника входного сигнала. (RX-V773 [кроме моделей для США и Канады])  
Гнезда PHONO
- 4 Переключатель MAIN/ZONE2**  
Изменение зоны (основная зона или Zone2) с помощью пульта ДУ (с. 75).
- 5 Кнопки SCENE**  
Выбор сохраненного источника входного сигнала, звуковой программы и различных настроек одним нажатием, а также включение аппарата, когда он находится в режиме ожидания (с. 46).
- 6 Кнопки PROGRAM**  
Выбор звуковой программы (с. 47).
- 7 Клавиши управления внешним устройством**  
Выбор меню для внешних устройств (с. 109).
- 8 Кнопка ON SCREEN**  
Вывод экранного меню на телевизор.
- 9 Клавиши управления меню**  
**Клавиши курсора** Выбор меню или параметра.  
**ENTER** Подтверждение выбранного пункта.  
**RETURN** Возврат к предыдущему экрану.
- 10 Кнопка MODE**  
Переключение в режимы работы iPod (с. 60).
- 11 Клавиши радио**  
Управление радио FM/AM, когда в качестве входного источника выбран "TUNER" (с. 53).  
**BAND** Переключение между диапазонами радио FM и AM  
**PRESET** Выбор предустановленной станции.  
**TUNING** Выбор радиочастоты.
- Клавиши управления внешним устройством**  
Позволяет включать воспроизведение и выполнять другие операции на внешних устройствах, когда выбран любой источник входного сигнала, кроме "TUNER" (с. 109).
- 12 Клавиши выбора режима звучания**  
Выбор режима звучания (с. 47).
- 13 Кнопка INFO**  
Выбор информации, отображаемой на дисплее передней панели (с. 77).
- 14 Кнопка SLEEP**  
Автоматическое переключение аппарата в режим ожидания через заданный период времени (таймер сна). Нажимайте, чтобы задать период (120 мин., 90 мин., 60 мин., 30 мин., выключено).
- 15 Цифровые клавиши**  
Позволяет вводить цифровые значения, например радиочастоты.  
**Кнопка MEMORY**  
Сохранение радиостанций FM/AM в качестве предустановок (с. 54).
- 16 Клавиши управления телевизором**  
Позволяет выбрать ТВ-вход, регулировать уровень громкости и выполнять другие операции для ТВ (с. 108).
- 17 Кнопка HDMI OUT (только для RX-V773)**  
Выбор гнезд HDMI OUT, которые будут использоваться для вывода сигнала аудио/видео (с. 45).
- 18 Кнопка PARTY (только для RX-V773)**  
Включение и выключение режима вечеринки (с. 76).
- 19 Кнопки VOLUME**  
Регулировка громкости.
- 20 Кнопка MUTE**  
Приглушение выводимого звука.
- 21 Кнопка OPTION**  
Отображение меню опций (с. 78).
- 22 Кнопка DISPLAY**  
Отображение информации о состоянии аппарата на телевизоре (с. 77).
- 23 Кнопка CODE SET**  
Регистрирует коды дистанционного управления внешними устройствами на пульте ДУ (с. 108).



• Прежде чем возможно будет управление внешними устройствами с помощью пульта ДУ, необходимо сохранить коды пульта ДУ (с. 108).

# ПОДГОТОВКА

## Общая процедура настройки

- 1 Размещение колонок (с. 15)** Выберите схему расположения колонок в зависимости от их числа и разместите их в комнате.
- 2 Подключение колонок (с. 19)** Подключите колонки к аппарату.
- 3 Подключение телевизора (с. 23)** Подключите телевизор к аппарату.
- 4 Подключение воспроизводящих устройств (с. 28)** Вы можете подключать к аппарату видеоустройства (например, BD/DVD-проигрыватели) и аудиоустройства (например, CD-проигрыватели).
- 5 Подключение FM/AM-антенн (с. 32)** Подключите прилагаемые FM/AM-антенны к аппарату.
- 6 Подключение к сети (с. 32)** Подключите аппарат к сети.
- 7 Подключение других устройств (с. 33)** Подключите внешние устройства, например внешний усилитель мощности (только RX-V773) и записывающие устройства.
- 8 Подключение кабеля питания (с. 35)** После того как вышеуказанные подключения будут выполнены, вставьте силовой кабель.
- 9 Выбор языка экранного меню (с. 36)** Выберите нужный язык экранного меню (по умолчанию: английский).
- 10 Автоматическая оптимизация настроек колонок (YPAO) (с. 37)** Оптимизируйте настройки колонок, такие как баланс громкости и акустические параметры, с учетом вашего помещения (YPAO).

Подготовка полностью завершена. Наслаждайтесь воспроизведением фильмов, музыки, радио и другого содержимого с помощью данного аппарата!

## 1 Размещение колонок

Выберите схему расположения колонок в зависимости от их числа, а затем разместите колонки и сабвуфер (со встроенным усилителем) в помещении. в этом разделе описаны типичные примеры расположения колонок.

### Предупреждение

- По умолчанию аппарат настроен на использование колонок с сопротивлением 8 Ом. При подключении колонок на 6 Ом установите сопротивление колонок аппарата в положение “6 Ω MIN”. в этом случае также можно использовать колонки на 4 Ом в качестве фронтальных. Более подробные сведения см. в разделе “Изменение значения импеданса колонок” (с. 18).

Тип колонок	Сокр.	Функция	Система колонок (число каналов)									
			7.1+2	7.1	7.1	6.1	5.1	4.1	3.1	2.1		
Фронт левый	<b>FL</b>	Для воспроизведения звука правого/левого каналов (стереозвук).	●	●	●	●	●	●	●	●	●	●
Фронт правый	<b>FR</b>		●	●	●	●	●	●	●	●	●	●
Центр	<b>C</b>	Для воспроизведения звуков центрального канала (например, диалоги и вокал).	●	●	●	●	●			●		
Тыл левый	<b>SL</b>	Для воспроизведения звука правого/левого каналов окружающего звучания (стереозвук). Колонки окружающего звучания также воспроизводят звук тыловых колонок окружающего звучания, если те не подключены.	●	●	●	●	●	●				
Тыл правый	<b>SR</b>		●	●	●	●	●	●				
Центр.тыл.лев.	<b>SBL</b>	Для воспроизведения звука тылового левого/правого каналов окружающего звучания (стереозвук).	●	●								
Центр.тыл.прав.	<b>SBR</b>		●	●								
Центр. тылы	<b>SB</b>	Воспроизведение звука, полученного смешиванием сигналов с тылового правого/левого каналов окружающего звучания.				●						
Колонка присутствия (левая)	<b>PL</b>	Для воспроизведения звуков эффекта CINEMA DSP. Использование колонок присутствия в сочетании с эффектом CINEMA DSP 3D (с. 50) позволяет создавать в помещении естественные трехмерные звуковые поля.	●		●							
Колонка присутствия (правая)	<b>PR</b>		●		●							
Сабвуфер	<b>SW</b>	Для воспроизведения звуков канала LFE (низкочастотного эффекта) и усиления басовой составляющей других каналов. Канал считается как “0.1”. к аппарату можно подключить 2 сабвуфера (со встроенным усилителем).	●	●	●	●	●	●	●	●	●	●



- Сведения об идеальном расположении колонок см. в разделе “Идеальное расположение колонок” (с. 121).
- Если используется семь колонок, рекомендуется использовать две из них в качестве тыловых колонок окружающего звучания или колонок присутствия. Чтобы усилить тыловой звук справа/слева, рекомендуется использовать эти колонки в качестве тыловых колонок окружающего звучания. Для создания естественного трехмерного звукового поля используйте их в качестве колонок присутствия.
- Два сабвуфера, подключенные к данному аппарату, выводят одинаковый звук.

## 7.1+2-канальная система

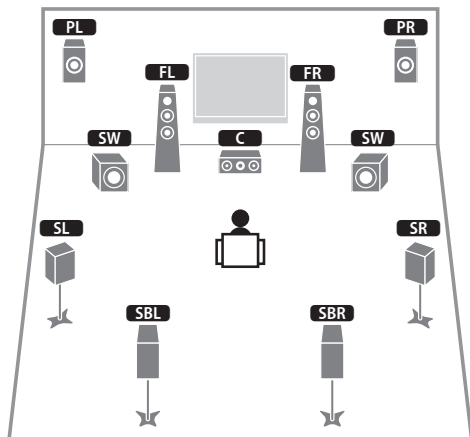

## 7.1-канальная система (с использованием тыловых колонок окружающего звучания)

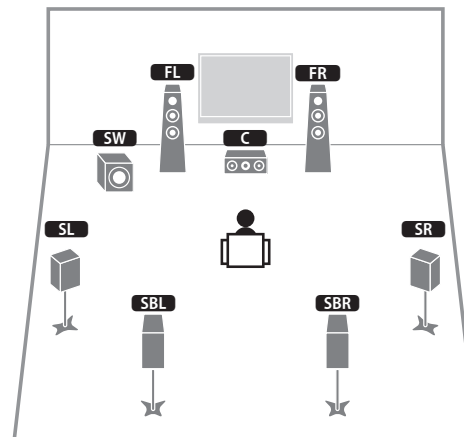

- Тыловые колонки окружающего звучания и задние колонки присутствия воспроизводят звук не одновременно. Аппарат автоматически переключает используемые колонки в зависимости от выбранного эффекта CINEMA DSP (с. 48).

## 7.1-канальная система (с использованием колонок присутствия)

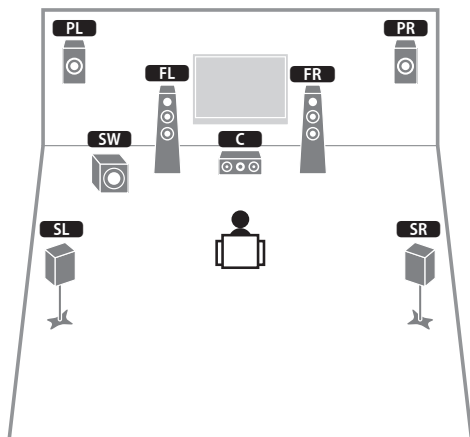

## 6.1-канальная система

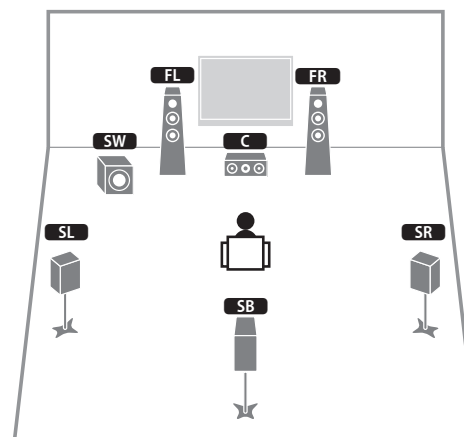

### 5.1-канальная система

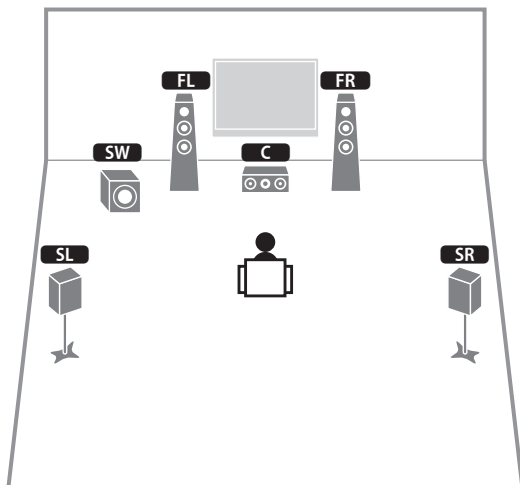

### 3.1-канальная система

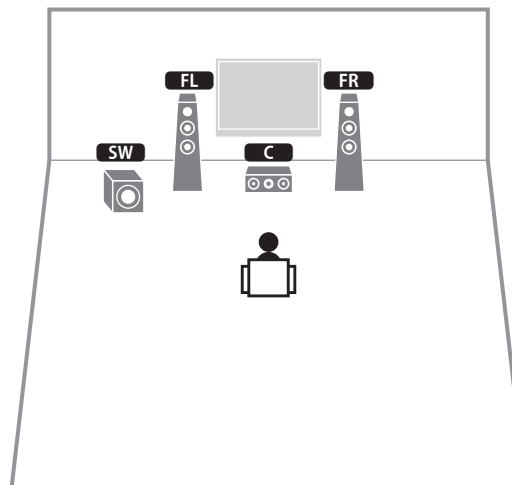

### 4.1-канальная система

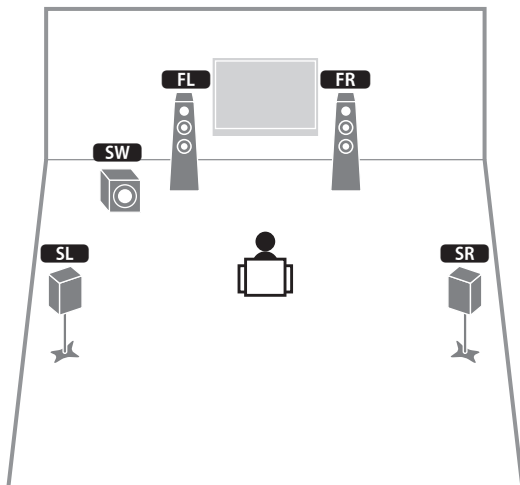

### 2.1-канальная система

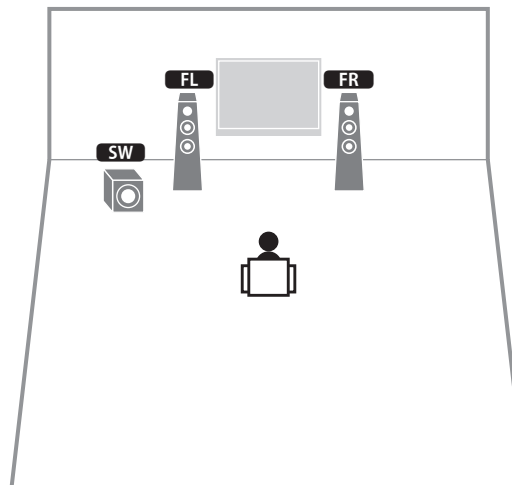

## ■ Настройка импеданса колонок

По умолчанию аппарат настроен на использование колонок с сопротивлением 8 Ом. При подключении колонок на 6 Ом установите сопротивление колонок в положение “6 Ω MIN”. в этом случае также можно использовать колонки на 4 Ом в качестве фронтальных.

- 1** Перед подключением колонок подключите силовой кабель к настенной розетке переменного тока.
- 2** Удерживая нажатой кнопку **STRAIGHT** на передней панели, нажмите кнопку **MAIN ZONE** .

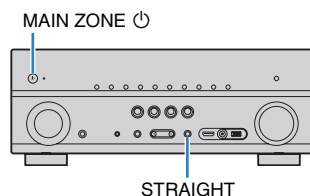

- 3** Убедитесь, что на передней панели отображается сообщение “SP IMP.”



- 4** Нажмите **STRAIGHT**, чтобы выбрать значение “6 Ω MIN”.
- 5** Нажмите кнопку **MAIN ZONE** , чтобы перевести аппарат в режим ожидания, и отключите от розетки переменного тока силовой кабель.

Все готово для подключения колонок.

## 2 Подключение колонок

Подключите колонки, размещенные в комнате, к аппарату. в качестве примера далее приведены схемы подключения для 7.1+2-, 7.1- и 6.1-канальной систем. При подключении колонок к другим системам см. схему подключения для 6.1-канальной системы.

### Предупреждение

- Перед подключением колонок извлеките из настенной розетки переменного тока силовую кабель аппарата и выключите сабвуфер.
- Убедитесь, что жилы кабеля колонки не соприкасаются между собой и не контактируют с металлическими деталями аппарата. Это может привести к повреждению аппарата или колонок. в случае короткого замыкания цепи кабеля колонки при включении аппарата на дисплее передней панели появится сообщение "Check SP Wires".

- На иллюстрациях аппарата (вид сзади) в данном разделе руководстве изображена модель RX-V773.

### Кабели, необходимые для подключения (продаются отдельно)

Кабели колонок (по числу колонок)



Штекерный аудиокабель (два для подключения двух сабвуферов).



### 7.1+2-канальная система

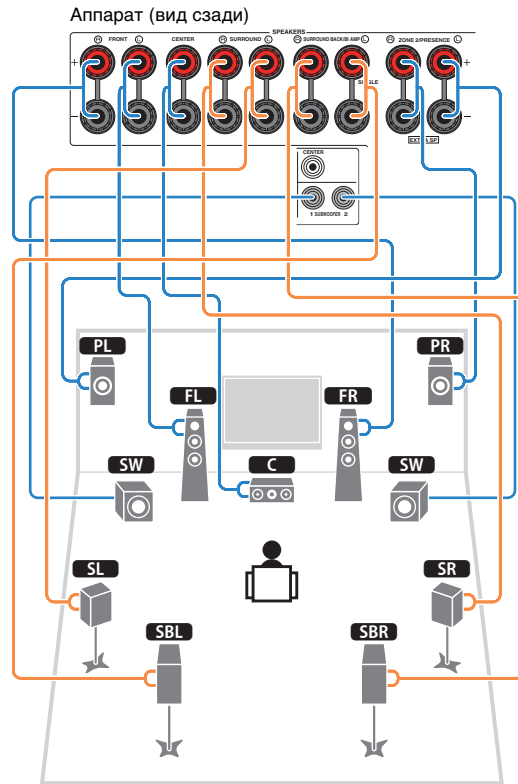

### 7.1-канальная система (с использованием тыловых колонок окружающего звучания)

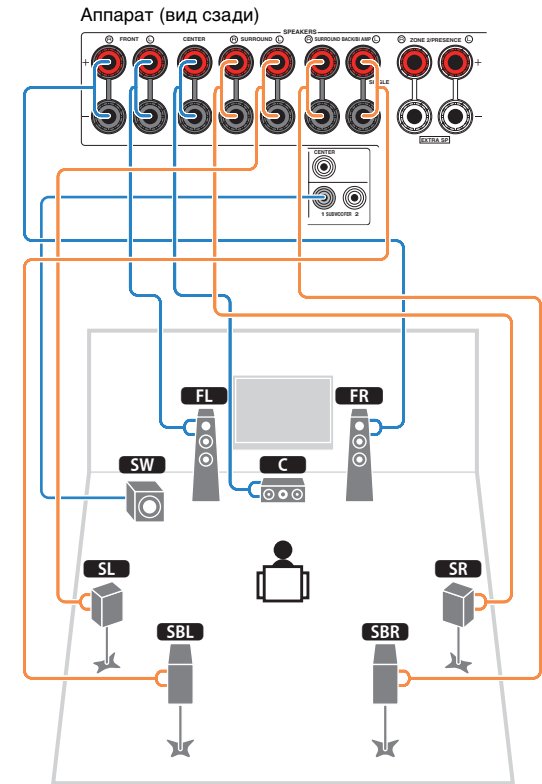

## 7.1-канальная система (с использованием колонок присутствия)

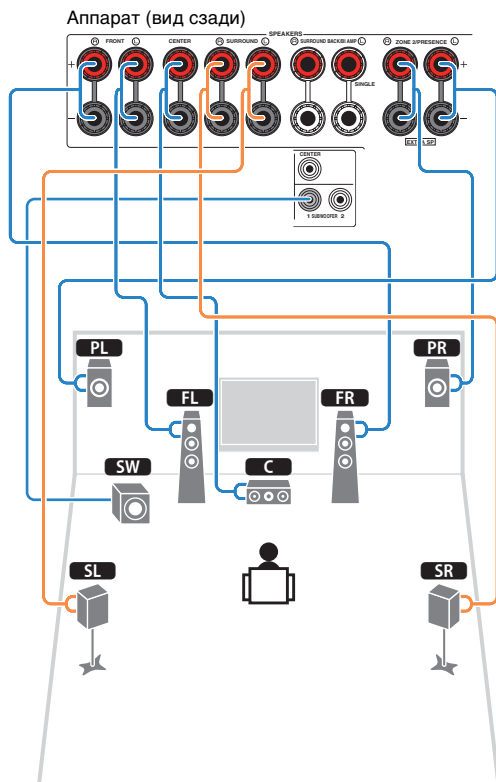

## 6.1-канальная система

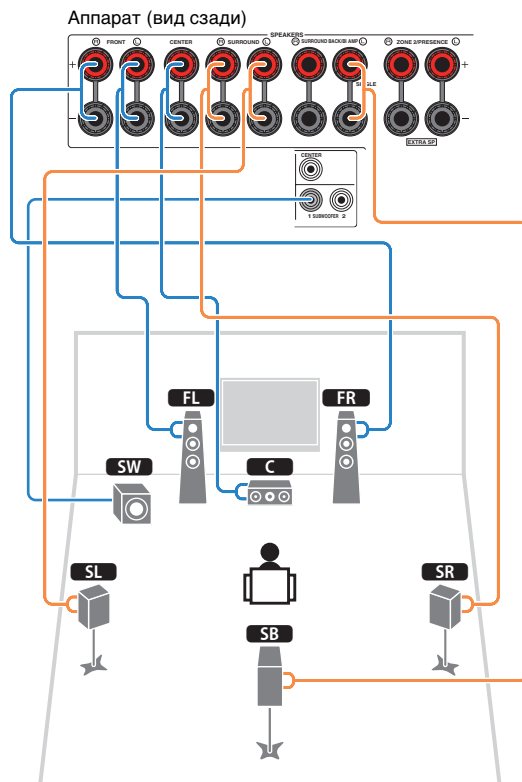

Если используется только одна тыловая колонка окружающего звучания, подключите ее к гнезду SINGLE (слева).

## Подключение кабелей колонок

Кабели колонок состоят из двух проводников. Один подключается к отрицательному (-) разъему аппарата и колонки, а другой – к положительному (+). Если провода имеют разный цвет, чтобы их нельзя было перепутать, подключите черный провод к отрицательному разъему, а другой провод – к положительному.

- ① Снимите приблизительно 10 мм изоляции на концах кабеля колонки и надежно скрутите оголенные части проводов.
- ② Открутите разъем на колонке.
- ③ Вставьте оголенные провода кабеля колонки в щель на боковой стороне разъема (правой верхней или левой нижней).
- ④ Затяните разъем.

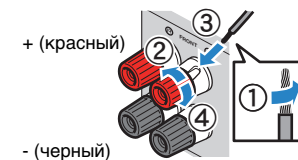

### Использование вилки штекерного типа

(Только в моделях для США, Канады, Китая, Австралии и в общих моделях)

- ① Затяните разъем на колонке.
- ② Вставьте вилку штекерного типа в торец разъема.

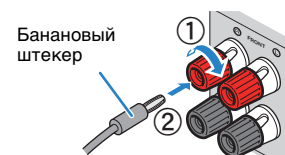



### Разъемы колонки с защелками

(Только для RX-V673)

- ① Снимите приблизительно 10 мм изоляции на концах кабеля колонки и надежно скрутите оголенные части проводов.
- ② Нажмите вниз защелку.
- ③ Вставьте оголенные провода кабеля в отверстие разъема.
- ④ Отпустите защелку.

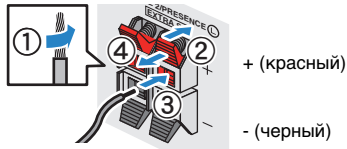

### Подключение сабвуфера

Для подключения сабвуфера используйте штекерный аудиокабель.

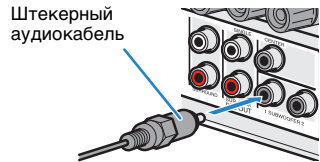

### Подключение фронтальных колонок, поддерживающих соединения с двухканальным усилением

Если используются фронтальные колонки, поддерживающие подключения с двухканальным усилением, подключите эти колонки к гнездам FRONT и гнездам SURROUND BACK/BI-AMP.

Для активации функции двухканального усиления после подключения кабеля питания установите для параметра “Назн.мощн.ус.” (с. 91) в меню “Настройка” значение “5ch BI-AMP”.

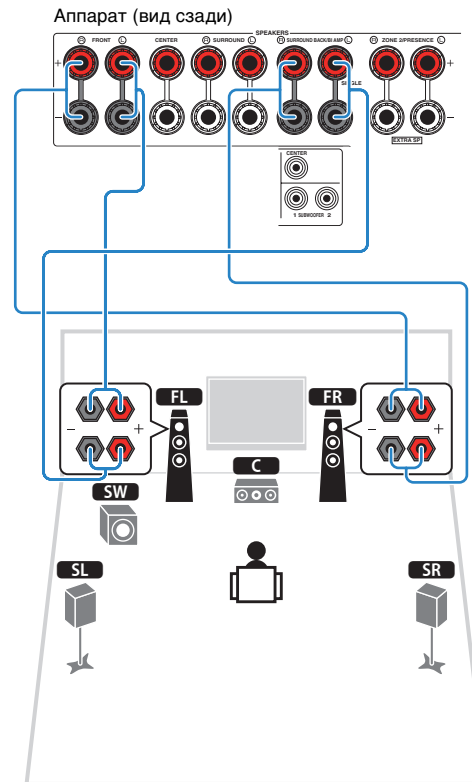

#### Предупреждение

- Перед выполнением соединений двухканального усиления извлеките кронштейны или кабели, соединяющие низкочастотный и высокочастотный динамики. Подробнее смотрите инструкцию по эксплуатации колонок. Если не используются соединения с двухканальным усилением, перед подключением кабелей колонок убедитесь, что перемычки или кабели подключены.
- Тыловые колонки окружающего звучания в режиме двухканального усиления использоваться не могут.

# Входные и выходные гнезда и кабели

## Видео/аудиогнезда

### Гнезда HDMI

Цифровое видео и цифровой звук передаются по одному кабелю. Используйте кабель HDMI.



Кабель HDMI

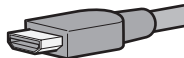

- Используйте 19-штыревой кабель HDMI с логотипом HDMI. Рекомендуется использовать кабель длиной до 5,0 м, чтобы избежать ухудшения качества сигнала.
- Чтобы подключить к данному аппарату устройство с гнездом DVI, необходим кабель HDMI/DVI-D.



- Гнезда HDMI поддерживают функции управления HDMI, Audio Return Channel (ARC) и передачи видео в формате 3D и 4K.
- Используйте высокоскоростные кабели HDMI и наслаждайтесь видео в формате 3D и 4K

### Видеогнезда

#### Гнезда COMPONENT VIDEO

Передача видеосигналов с разделением на три компонента: яркость (Y), насыщенность синего цвета (PB) и насыщенность красного цвета (PR). Используйте компонентный видеокабель с тремя штекерами.



Компонентный видеокабель

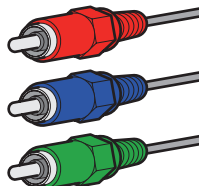

#### Гнезда VIDEO

Используются для передачи аналогового видеосигнала. Используйте штекерный видеокабель.



Штекерный видеокабель

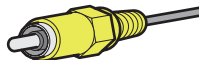

### Аудиогнезда

#### Гнезда OPTICAL

Используются для передачи цифрового видеосигнала. Используйте цифровой оптический кабель. Перед использованием кабеля снимите защиту конца (если имеется).



Цифровой оптический кабель



#### Гнезда COAXIAL

Используются для передачи цифрового видеосигнала. Используйте цифровой коаксиальный кабель.



Цифровой коаксиальный кабель



#### Гнезда AUDIO

Используются для передачи аналогового стереофонического аудиосигнала. Используйте штекерный стереокабель.



Стереофонический штекерный кабель

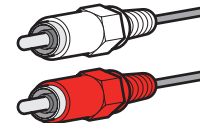

### 3 Подключение телевизора

Подключите к аппарату телевизор для вывода на него входного видеосигнала аппарата. Вы также можете воспроизводить звук с телевизора на аппарате. Способ подключения зависит от функций и гнезд телевизора для входных видеосигналов. Для выбора способа подключения см. инструкцию по эксплуатации телевизора.

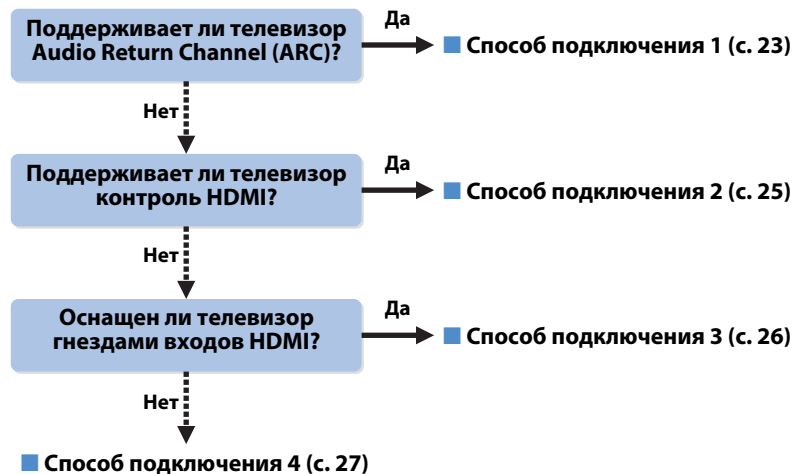

#### Сведения об управлении HDMI

Управление HDMI позволяет управлять внешними устройствами по интерфейсу HDMI. Если вы с помощью кабеля HDMI подключите к аппарату телевизор, поддерживающий управление HDMI, то сможете управлять включением и выключением аппарата и регулировать его громкость с помощью пульта ДУ телевизора. Также вы сможете управлять воспроизводящими устройствами (такими как BD/DVD-проигрыватель, поддерживающий управление HDMI), подключенными к аппарату с помощью кабеля HDMI. Более подробные сведения см. в разделе “HDMI Контроль” (с. 126).

#### Функция Audio Return Channel (ARC)

Функция ARC позволяет передавать аудиосигналы в обоих направлениях с помощью управления HDMI. Если вы с помощью одного кабеля HDMI подключите к аппарату телевизор, поддерживающий управление HDMI и ARC, вы можете выводить видео/аудиосигнал на телевизор или принимать входной аудиосигнал с телевизора на аппарат.

#### Способ подключения 1 (телевизор, поддерживающий контроль HDMI/ARC TV)

Соедините аппарат и телевизор с помощью кабеля HDMI.



- Дальнейшее описание предполагает, что вы не изменяли параметры “HDMI” (с. 96) в меню “Настройка”.
- (Только для RX-V773)  
Контроль HDMI доступен только для гнезда HDMI OUT 1.

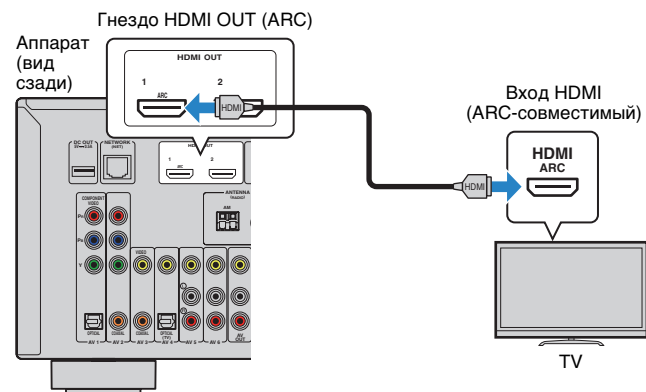

- При подключении телевизора к аппарату с помощью кабеля HDMI на телевизор можно вывести любой видеовход аппарата (кроме некоторых компонентных видеосигналов) независимо от способа подключения видеопульта к аппарату. Подробнее об этом см. в разделе “Схема передачи видеосигнала” (с. 125).
- При подключении телевизора к аппарату с помощью кабеля HDMI можно управлять устройством iPod, запоминающим устройством USB и сетевым устройством, а также настраивать параметры аппарата с помощью меню на экране телевизора.
- (Только для RX-V773)  
Используя гнездо HDMI OUT 2 (с. 27), можно подключить другой телевизор или проектор.

## ❑ Необходимые настройки

Чтобы использовать функцию управления HDMI и ARC, необходимо выполнить следующие настройки.

Подробнее о настройках и управлении телевизором см. в инструкции по эксплуатации телевизора.

### 1 После подключения к аппарату внешних устройств (таких как телевизор и воспроизводящие устройства) и силового кабеля включите аппарат, телевизор и воспроизводящие устройства.

### 2 Настройте параметры аппарата.

- ① Убедитесь, что на телевизоре включена функция ARC.
- ② Выберите источник входного видеосигнала телевизора для отображения видеосигнала с аппарата.
- ③ Нажмите кнопку ON SCREEN.

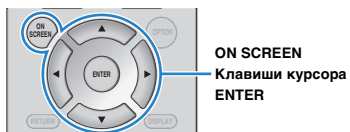

- ④ С помощью клавиш курсора выберите “Настройка” и нажмите ENTER.

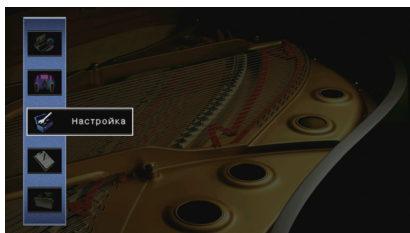

- ⑤ С помощью клавиш курсора (</>) выберите “HDMI”.

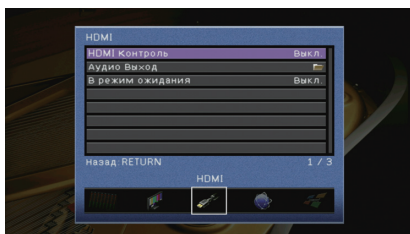

- ⑥ С помощью клавиш курсора (Δ/▽) выберите “HDMI Контроль” и нажмите ENTER.
- ⑦ С помощью клавиш курсора выберите “Вкл.”.
- ⑧ Нажмите кнопку ON SCREEN.

### 3 Настройте параметры для управления HDMI.

- ① Включите управление HDMI на телевизоре и воспроизводящих устройствах (таких как BD/DVD-проигрыватель, поддерживающий управление HDMI).
- ② Выключите питание телевизора, затем выключите аппарат и воспроизводящие устройства.
- ③ Включите аппарат и воспроизводящие устройства, а затем включите питание телевизора.
- ④ Выберите источник входного видеосигнала телевизора для отображения видеосигнала с аппарата.
- ⑤ Проверьте следующее.

**Аппарат:** выбран источник входного сигнала, к которому подключено воспроизводящее устройство. Если это не так, выберите источник входного сигнала вручную.

**Телевизор:** отображается видеоизображение с воспроизводящего устройства.

- ⑥ Убедитесь, что аппарат синхронизирован с телевизором надлежащим образом: выключите телевизор или отрегулируйте громкость телевизора с помощью пульта ДУ телевизора.

Настройка завершена.

Когда с помощью пульта ДУ выбирается ТВ-программа, источник входного сигнала аппарата автоматически переключается на “AV 4”, а аппарат воспроизводит звук с телевизора.

Если вы не слышите звук с телевизора, убедитесь, что для пункта “ARC” (с. 97) в меню “Настройка” выбрано значение “Вкл.”.



- Если функция управления HDMI работает ненадлежащим образом, попробуйте выключить и снова включить устройства (или отключить от розетки и повторно подключить их силовые кабели). Возможно, это разрешит проблему.
- Если аппарат не синхронизирован с включением и выключением телевизора, проверьте приоритет настройки аудиовыхода телевизора.
- Если при воспроизведении аудиосигнала с использованием функции ARC прерывается звук, установите для параметра “ARC” (с. 97) в меню “Настройка” значение “Выкл.” и используйте цифровой оптический кабель для передачи аудиосигнала с телевизора на аппарат (с. 25).



- В изначальных заводских настройках в качестве входного аудиосигнала телевизора установлено значение “AV 4”. Если вы подключили к гнездам AV 4 какое-либо внешнее устройство, используйте параметр “Аудиовход ТВ” (с. 96) в меню “Настройка” для изменения источника входного аудиосигнала телевизора. Для использования функции SCENE (с. 46) также необходимо изменить источник входного сигнала для SCENE(TV).

## ■ Способ подключения 2 (телевизор, совместимый с управлением HDMI)

Подключите телевизор к аппарату с помощью кабеля HDMI и цифрового оптического кабеля.



- Дальнейшее описание предполагает, что вы не изменяли параметры “HDMI” (с. 96) в меню “Настройка”.
- (Только для RX-V773)  
Контроль HDMI доступен только для гнезда HDMI OUT 1.

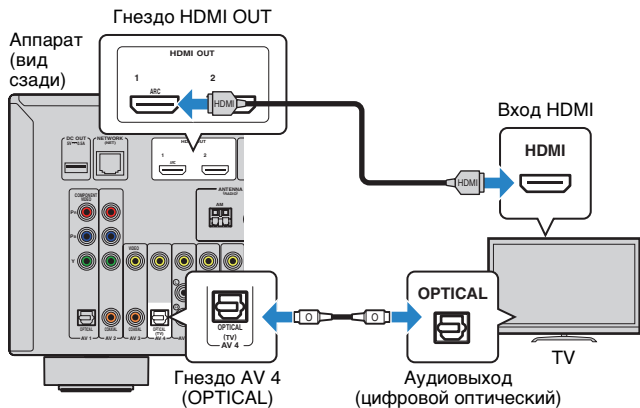

- При подключении телевизора к аппарату с помощью кабеля HDMI на телевизор можно вывести любой видеовыход аппарата (кроме некоторых компонентных видеосигналов) независимо от способа подключения видеоприбора к аппарату. Подробнее об этом см. в разделе “Схема передачи видеосигнала” (с. 125).
- При подключении телевизора к аппарату с помощью кабеля HDMI можно управлять устройством iPod, запоминающим устройством USB и сетевым устройством, а также настраивать параметры аппарата с помощью меню на экране телевизора.
- (Только для RX-V773)  
Используя гнездо HDMI OUT 2 (с. 27), можно подключить другой телевизор или проектор.

### □ Необходимые настройки

Чтобы использовать функцию управления HDMI, необходимо выполнить следующие настройки.

Подробнее о настройках и управлении телевизором см. в инструкции по эксплуатации телевизора.

**1 После подключения к аппарату внешних устройств (таких как телевизор и воспроизводящие устройства) и силового кабеля включите аппарат, телевизор и воспроизводящие устройства.**

**2 Настройте параметры аппарата.**

- ① Выберите источник входного видеосигнала телевизора для отображения видеосигнала с аппарата.
- ② Нажмите кнопку ON SCREEN.

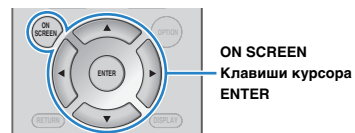

- ③ С помощью клавиш курсора выберите “Настройка” и нажмите ENTER.

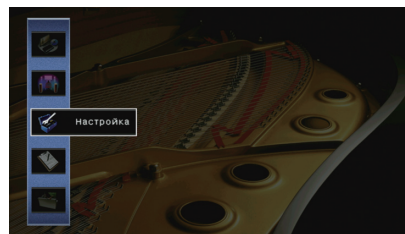

- ④ С помощью клавиш курсора (</>) выберите “HDMI”.

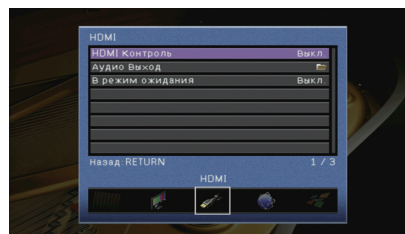

- ⑤ С помощью клавиш курсора (Δ/▽) выберите “HDMI Контроль” и нажмите ENTER.
- ⑥ С помощью клавиш курсора выберите “Вкл.”.
- ⑦ Нажмите кнопку ON SCREEN.

### 3 Настройте параметры для управления HDMI.

- ① Включите управление HDMI на телевизоре и воспроизводящих устройствах (таких как BD/DVD-проигрыватель, поддерживающий управление HDMI).
- ② Выключите питание телевизора, затем выключите аппарат и воспроизводящие устройства.
- ③ Включите аппарат и воспроизводящие устройства, а затем включите телевизор.
- ④ Выберите источник входного видеосигнала телевизора для отображения видеосигнала с аппарата.
- ⑤ Проверьте следующее.

**Аппарат:** выбран источник входного сигнала, к которому подключено воспроизводящее устройство. Если это не так, выберите источник входного сигнала вручную.

**Телевизор:** отображается видеоизображение с воспроизводящего устройства.

- ⑥ Убедитесь, что аппарат синхронизирован с телевизором надлежащим образом: выключите телевизор или отрегулируйте громкость телевизора с помощью пульта ДУ телевизора.

Настройка завершена.

Когда с помощью пульта ДУ выбирается ТВ-программа, источник входного сигнала аппарата автоматически переключается на "AV 4", а аппарат воспроизводит звук с телевизора.



- Если функция управления HDMI работает ненадлежащим образом, попробуйте выключить и снова включить устройства (или отключить от розетки и повторно подключить их силовые кабели). Возможно, это разрешит проблему.
- Если аппарат не синхронизирован с включением и выключением телевизора, проверьте приоритет настройки аудиовыхода телевизора.



- В изначальных заводских настройках в качестве входного аудиосигнала телевизора установлено значение "AV 4". Если к гнездам AV 4 подключено любое внешнее устройство или если нужно использовать для подключения телевизора другое входное гнездо (кроме OPTICAL), используйте функцию "Аудиовход ТВ" (с. 96) в меню "Настройка", чтобы изменить источник входного аудиосигнала телевизора. Для использования функции SCENE (с. 46) также необходимо изменить источник входного сигнала для SCENE(TV).

### ■ Способ подключения 3 (телевизор с входными гнездами HDMI)

Подключите телевизор к аппарату с помощью кабеля HDMI и цифрового оптического кабеля.

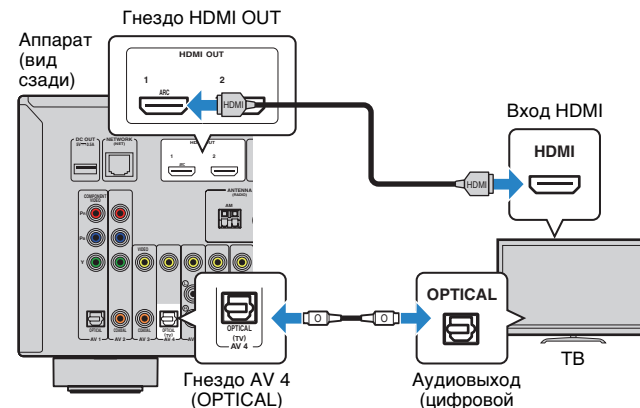

Если в качестве источника входного сигнала аппарата выбрать "AV 4", используя кнопки AV 4 или SCENE(TV), звук с телевизора будет воспроизводиться через аппарат.



- При подключении телевизора к аппарату с помощью кабеля HDMI на телевизор можно вывести любой видеовход аппарата (кроме некоторых компонентных видеосигналов) независимо от способа подключения видеосигнала к аппарату. Подробнее об этом см. в разделе "Схема передачи видеосигнала" (с. 125).
- При подключении телевизора к аппарату с помощью кабеля HDMI можно управлять устройством iPod, запоминающим устройством USB и сетевым устройством, а также настраивать параметры аппарата с помощью меню на экране телевизора.
- Если вы подключили к гнездам AV 4 какое-либо внешнее устройство или хотите воспользоваться другим входным гнездом (кроме OPTICAL) для подключения к телевизору, подключите телевизор к гнезду AV 1-6 или AUDIO 1-2. Для использования функции SCENE (с. 46) также необходимо изменить источник входного сигнала для SCENE(TV).
- (Только для RX-V773)  
Используя гнездо HDMI OUT 2 (с. 27), можно подключить другой телевизор или проектор.

## ■ Способ подключения 4 (телевизор без входных гнезд HDMI)

При подключении какого-либо видеоустройства к гнездам AV 1–2 (COMPONENT VIDEO) аппарата необходимо подключить телевизор к гнездам MONITOR OUT (COMPONENT VIDEO).

При подключении какого-либо видеоустройства к гнездам AV 3–6 (VIDEO) или переднему гнезду VIDEO аппарата следует подключить телевизор к гнезду MONITOR OUT (VIDEO).

Если в качестве источника входного сигнала аппарата выбрать “AV 4”, нажав AV 4 или SCENE(TV), звук с телевизора будет воспроизводиться через аппарат.



- Если телевизор подключен к аппарату не с помощью кабеля HDMI, вы не сможете выводить сигнал на телевизор через интерфейс HDMI.
- Осуществление операций с помощью экрана телевизора возможно только в том случае, если телевизор подключен к аппарату через интерфейс HDMI.



- Если вы подключили к гнездам AV 4 какое-либо внешнее устройство или хотите воспользоваться другим входным гнездом (кроме OPTICAL) для подключения к телевизору, подключите телевизор к гнезду AV 1–6 или AUDIO 1–2. Для использования функции SCENE (с. 46) также необходимо изменить источник входного сигнала для SCENE(TV).

## □ Подключение COMPONENT VIDEO (с помощью компонентного видеокабеля)

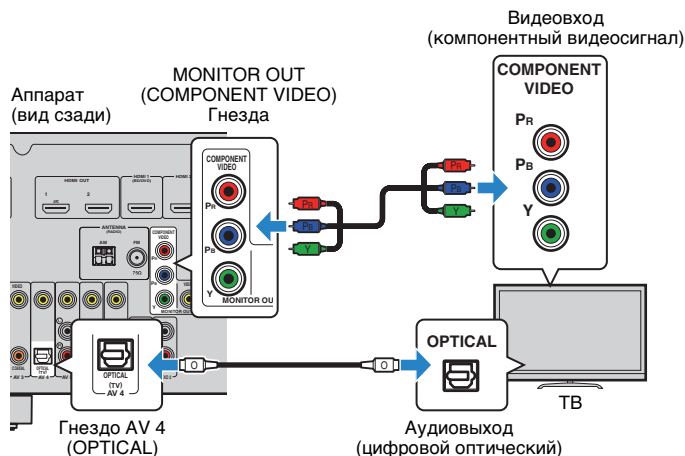

## □ Подключение VIDEO (композитного видео) (с помощью штекерного видеокабеля)

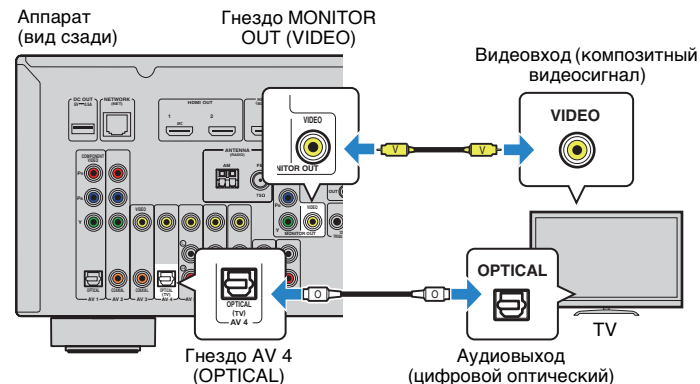

## ■ Подключение другого телевизора или проектора

(Только для RX-V773)

Этот аппарат оснащен двумя выходными гнездами HDMI. Если с помощью кабеля HDMI подключить к аппарату другой телевизор или проектор, можно переключать телевизор (или проектор) на просмотр видео с помощью пульта ДУ (с. 45).

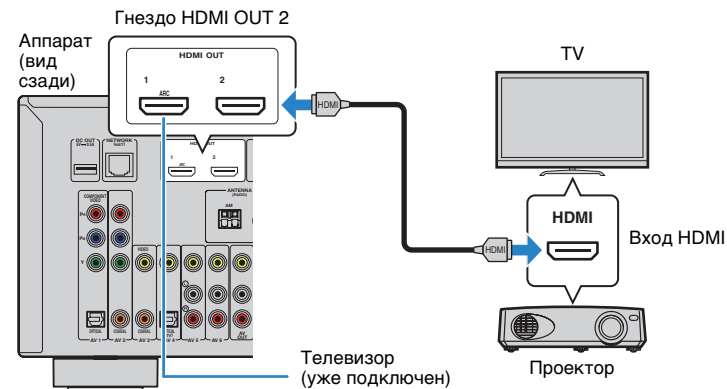

- Контроль HDMI для гнезда HDMI OUT 2 недоступен.



## 4 Подключение воспроизводящих устройств

Аппарат оснащен различными входными гнездами, в том числе входными гнездами HDMI, и позволяет подключать различные виды воспроизводящих устройств.

Сведения о том, как подключить устройство iPod или запоминающее устройство USB, см. на последующих страницах.

- Подключение устройства iPod (с. 58)
- Подключение запоминающего устройства USB (с. 62)

### Подключение видеоустройств (таких как BD/DVD-проигрыватели)

Вы можете подключать к аппарату видеоустройства, такие как BD/DVD-проигрыватели, телевизионные абонентские приставки и игровые консоли. Выберите один из следующих способов подключения в зависимости от набора выходных видео/аудиогнезд видеоустройства. Если на видеоустройстве есть выходное гнездо HDMI, рекомендуем использовать подключение HDMI.



- Если комбинация гнезд входных видео/аудиосигналов на аппарате не подходит для вашего видеоустройства, измените эту комбинацию в соответствии с выходными гнездами вашего устройства (с. 29).

### Соединение HDMI

Подключите видеоустройство к аппарату с помощью кабеля HDMI.

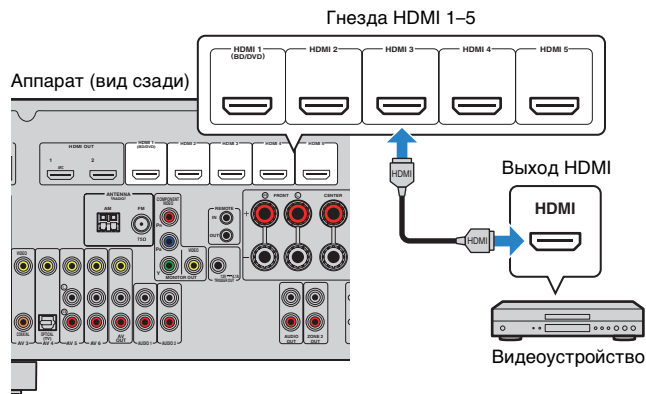

Если в качестве источника входного сигнала аппарата выбрать HDMI 1–5, видео/аудиосигнал, который воспроизводится на видеоустройстве, будет выводиться через аппарат.



- Для просмотра видеоизображений, которые выводятся через гнезда HDMI 1–5, необходимо подключить телевизор к гнезду HDMI OUT аппарата (с. 23–26).

### Подключение компонентного видео

Подключите видеоустройство к аппарату с помощью компонентного видеокабеля и аудиокабеля (цифрового оптического или цифрового коаксиального кабеля). Выберите набор входных гнезд на аппарате в зависимости от набора выходных аудиогнезд видеоустройства.

Выходные гнезда на видеоустройстве		Входные гнезда на аппарате
Видео	Аудио	
Компонентный видеосигнал	Цифровой оптический	AV 1 (COMPONENT VIDEO + OPTICAL)
	Цифровой коаксиальный	AV 2 (COMPONENT VIDEO + COAXIAL)

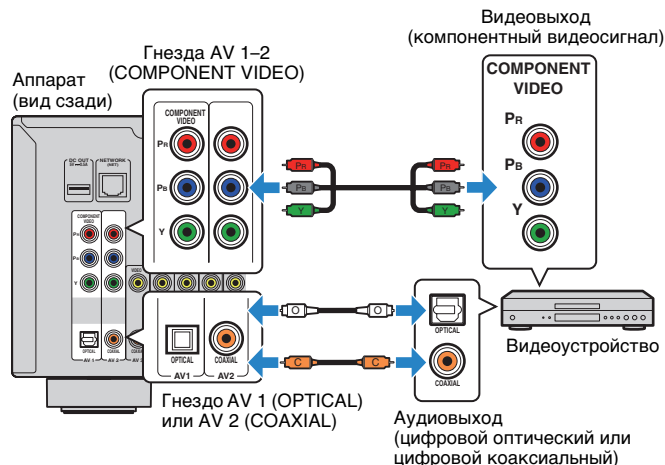

Если в качестве источника входного сигнала аппарата выбрать AV 1–2, видео/аудиосигнал, который воспроизводится на видеоустройстве, будет выводиться через аппарат.



- Вход компонентных видеосигналов (кроме сигналов 480i/576i) на гнезда AV 1–2 аппарата может быть выведен только с гнезд MONITOR OUT (COMPONENT VIDEO). Для просмотра таких видеоизображений нужно подключить телевизор к гнездам MONITOR OUT (COMPONENT VIDEO) аппарата (с. 27).



## Подключение композитного видео

Подключите видеоустройство к аппарату с помощью штекерного видеокабеля и аудиокабеля (цифрового коаксиального кабеля, цифрового оптического кабеля или штекерного стереокабеля). Выберите набор входных гнезд на аппарате в зависимости от набора выходных аудиогнезд видеоустройства.

Выходные гнезда на видеоустройстве		Входные гнезда на аппарате
Видео	Аудио	
Композитный видеосигнал	Цифровой коаксиальный	AV 3 (VIDEO + COAXIAL)
	Цифровой оптический	AV 4 (VIDEO + OPTICAL)
	Аналоговый (стерео)	AV 5–6 (VIDEO + AUDIO)

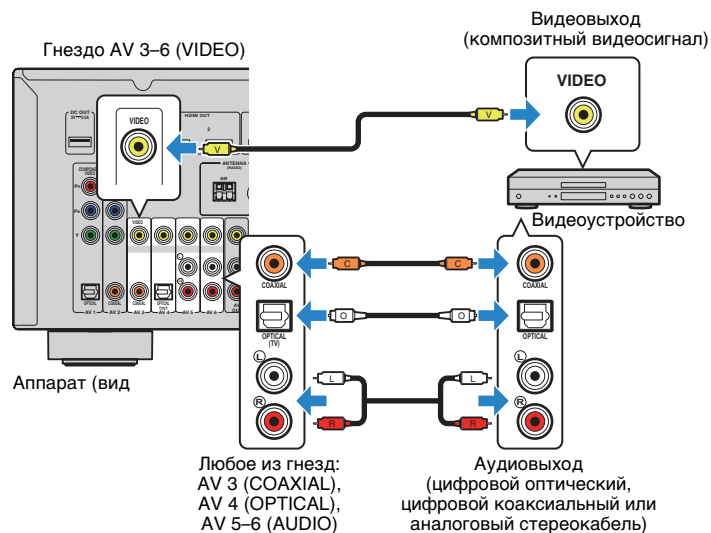

Если в качестве источника входного сигнала аппарата выбрать AV 3–6, видео/аудиосигнал, который воспроизводится на видеоустройстве, будет выводиться через аппарат.



- Для просмотра видеозображений, которые выводятся через гнезда AV 3–6 (VIDEO), нужно подключить телевизор к гнезду HDMI OUT (с. 23 – 26) или к гнезду MONITOR OUT (VIDEO) (с. 27) аппарата.

## Изменение сочетания гнезд видео/аудиовходов

Если комбинация входных видео/аудиогнезд на аппарате не подходит для вашего видеоустройства, измените эту комбинацию в соответствии с выходными гнездами вашего устройства. Можно подключать видеоустройства, в которых предусмотрены следующие выходные видео/аудиогнезда.

Выходные гнезда на видеоустройстве		Входные гнезда на аппарате	
Видео	Аудио	Видео	Аудио
HDMI	Цифровой оптический	HDMI 1–5	AV 1 (OPTICAL) AV 4 (OPTICAL)
	Цифровой коаксиальный	HDMI 1–5	AV 2–3 (COAXIAL)
	Аналоговый (стерео)	HDMI 1–5	AV 5–6 (AUDIO) AUDIO 1–2
Компонентный видеосигнал	Аналоговый (стерео)	AV 1–2 (COMPONENT VIDEO)	AV 5–6 (AUDIO) AUDIO 1–2

### Необходимая настройка

Например, если к гнездам AV 2 (COMPONENT VIDEO) и AV 5 (AUDIO) аппарата подключено видеоустройство, измените комбинацию настроек следующим образом.

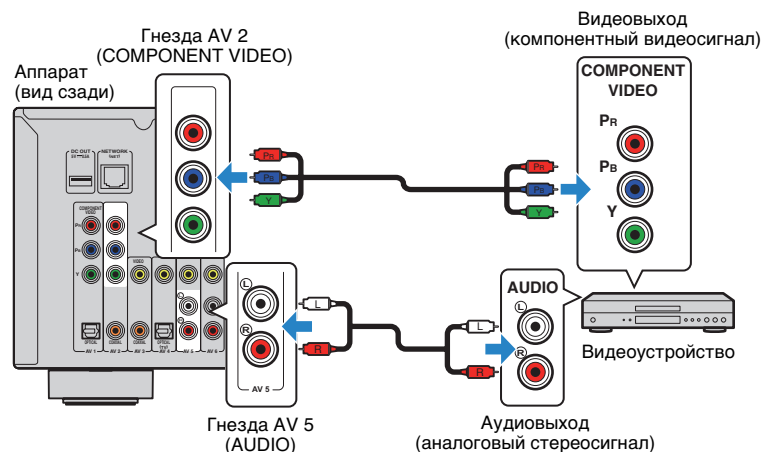



• Следующее действие доступно только в том случае, если телевизор подключен к аппарату через интерфейс HDMI.

- 1 После подключения к аппарату внешних устройств (таких как телевизор и воспроизводящие устройства) и силового кабеля включите аппарат.
- 2 Нажмите AV 2 для выбора “AV 2” (гнездо входного видеосигнала, которое будет использоваться) в качестве источника входного сигнала.

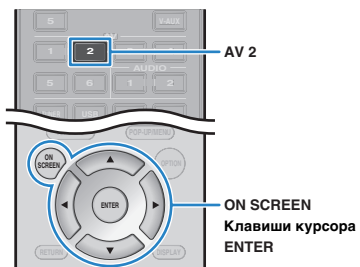

- 3 Нажмите кнопку ON SCREEN.
- 4 С помощью клавиш курсора выберите “Вход” и нажмите ENTER.
- 5 С помощью клавиш курсора (</>) выберите пункт “AV2” (используемое гнездо видеовхода) и нажмите клавишу курсора (Δ).

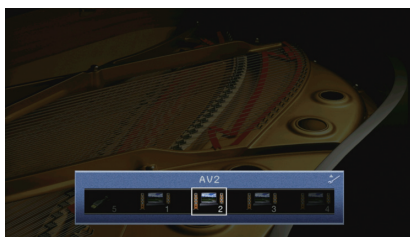

- 6 С помощью клавиш курсора выберите “Аудиовход” и нажмите ENTER.

- 7 С помощью клавиш курсора выберите “AV5” (используемое гнездо аудиовхода).

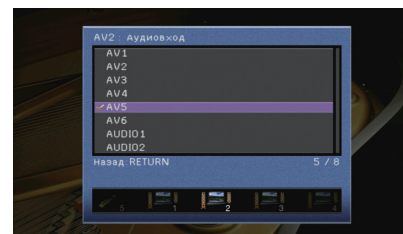

- 8 Нажмите кнопку ON SCREEN.

Настройка завершена.

Если в качестве источника входного сигнала аппарата выбрать “AV 2”, нажав кнопку AV 2, видео- или аудиосигнал, который воспроизводится на видеоустройстве, будет выводиться через аппарат.

## Подключение аудиоустройств (таких как CD-проигрыватели)

Подключите к аппарату аудиоустройства, например CD-проигрыватели, MD-проигрыватели или проигрыватель пластинок. Выберите один из следующих способов подключения в зависимости от набора выходных аудиогнезд аудиоустройства.

Выходные аудиогнезда аудиоустройства	Выходные аудиогнезда на аппарате
Цифровой оптический	AV 1 (OPTICAL) AV 4 (OPTICAL)
Цифровой коаксиальный	AV 2-3 (COAXIAL)
Аналоговый (стерео)	AV 5-6 (AUDIO) AUDIO 1-2
Проигрыватель (PHONO)	PHONO*

\* Только RX-V773 (кроме моделей для США и Канады)

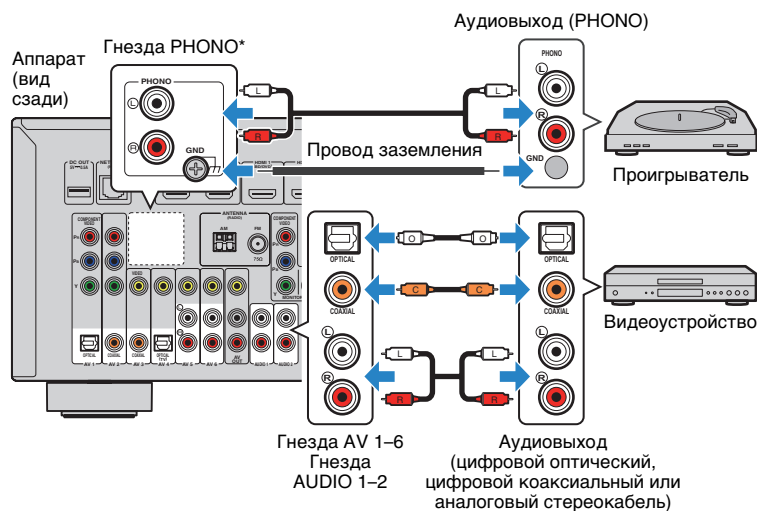

Если выбрать источник входного сигнала, нажав кнопки AV 1-6, AUDIO 1-2 или PHONO\*, аудиосигнал, воспроизводимый аудиоустройством, будет выводиться через аппарат.

### При подключении проигрывателя

(Только RX-V773 [кроме моделей для США и Канады])

- Гнездо PHONO аппарата совместимо с MM-картриджем. Для подключения проигрывателя с MC-картриджем с низким уровнем выхода используйте повышающий трансформатор.
- Подключение проигрывателя к разъему GND аппарата может уменьшить шум сигнала.

## Подключение к гнездам на передней панели

Гнездо VIDEO AUX можно использовать для временного подключения к аппарату таких устройств, как игровые консоли и видеокамеры.

Гнездо USB используется для подключения iPod или запоминающего устройства USB. Подробнее об этом см. в разделах “Подключение iPod” (с. 58) или “Подключение запоминающего устройства USB” (с. 62).

Перед подключением устройства к аппарату убедитесь, что устройство остановлено, и уменьшите громкость на аппарате.

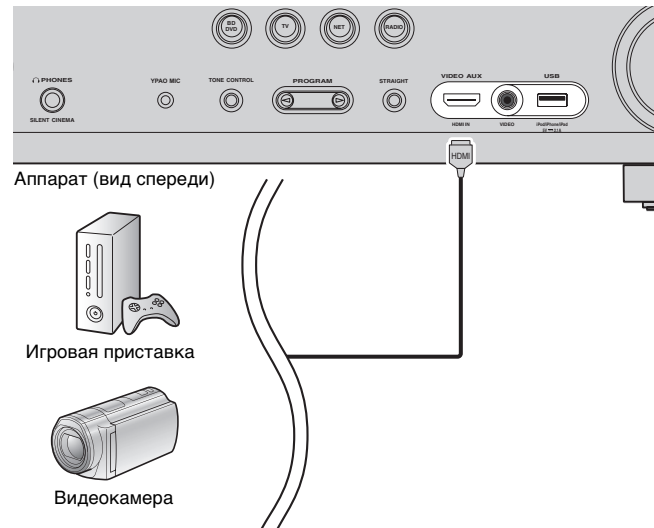

Если в качестве источника входного сигнала аппарата выбрать “V-AUX”, нажав кнопку V-AUX, видео/аудиосигнал, который воспроизводится на устройстве, будет выводиться через аппарат.



- Для просмотра видеозаписей, которые выводятся через гнездо VIDEO AUX (HDMI IN), нужно подключить телевизор к гнезду HDMI OUT аппарата (с. 23-26).
- Необходимо подготовить кабель HDMI, который соответствует выходным гнездам используемого устройства.



- При выборе “USB” в качестве источника входного сигнала видеосигналы, входящие в гнездо VIDEO, выводятся из гнезд HDMI OUT и MONITOR OUT (VIDEO).

## 5 Подключение FM/AM-антенн

Подключите прилагаемые FM/AM-антенны к аппарату. Закрепите крайнюю часть FM-антенны на стене, а AM-антенну разместите на плоской поверхности.

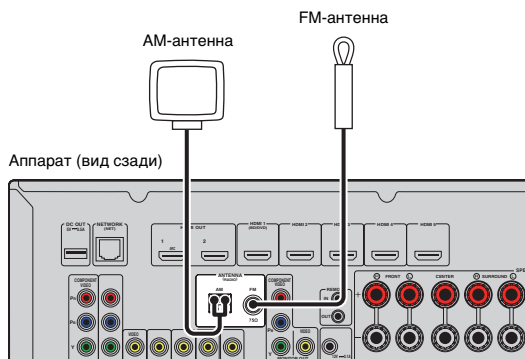

### Сборка и подключение AM-антенны

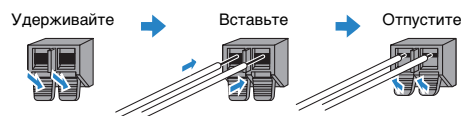
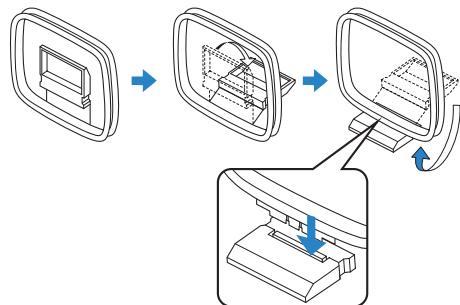

- Отмотайте кабель AM-антенны на необходимую длину.
- Провода рамочной AM-антенны не имеют полярности.

## 6 Подключение к сети

Для соединения маршрутизатора и данного аппарата используйте продающийся в торговой сети сетевой кабель STP (CAT-5 или более скоростной кабель прямого подключения). На аппарате можно прослушивать интернет-радиостанции или музыкальные файлы, которые хранятся на медиа-серверах, таких как ПК и Network Attached Storage (NAS).

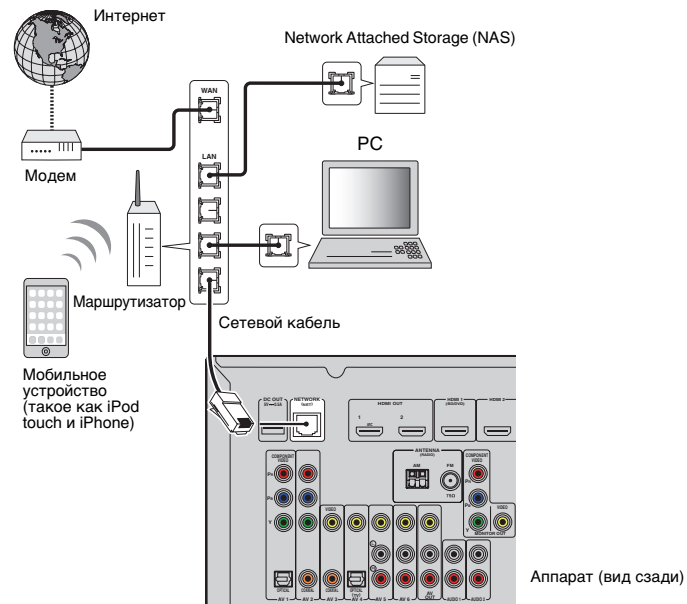

- При использовании маршрутизатора, поддерживающего функцию DHCP, сетевые параметры (IP-адрес и т. п.) будут назначены аппарату автоматически, т. е. необходимости настраивать сетевые параметры нет. Если ваш маршрутизатор не поддерживает функцию DHCP или вы хотите настроить сетевые параметры вручную, выполните настройку сети (с. 98).
- Вы можете проверить, правильно ли назначены устройству сетевые параметры (такие как IP-адрес и т. п.), в пункте "Сеть" (с. 104) меню "Информация".



- Некоторые программы защиты данных, установленные на ПК, или настройки брандмауэра сетевых устройств могут заблокировать доступ данного аппарата к сетевым устройствам или Интернету. в таких случаях выполните надлежащую настройку программ защиты данных или брандмауэра.
- Каждый из серверов должен находиться в той же подсети, что и сам аппарат.
- Для использования данной службы через Интернет настоятельно рекомендуем использовать широкополосное соединение.

## 7 Подключение других устройств

### Подключение внешнего усилителя мощности

(Только для RX-V773)

При подключении внешнего усилителя мощности (предварительного усилителя) для усиления выходного сигнала колонок подключите входные разъемы усилителя мощности к гнездам PRE OUT аппарата. Через гнезда PRE OUT будут выводиться сигналы с таким же числом каналов, что и через соответствующие разъемы SPEAKERS.

#### Предупреждение

- Во избежание появления громких шумов или искаженных звуков перед подключением выполните следующие действия.
  - Перед подключением колонок извлеките из розетки силовую кабель переменного тока аппарата и выключите внешний усилитель мощности.
  - При использовании гнезд PRE OUT не подключайте колонки к соответствующим разъемам SPEAKERS.
  - При использовании внешнего усилителя, не оснащенного обходом регулирования громкости, не подключайте к усилителю другие приборы (кроме данного аппарата).

Аппарат (вид сзади)

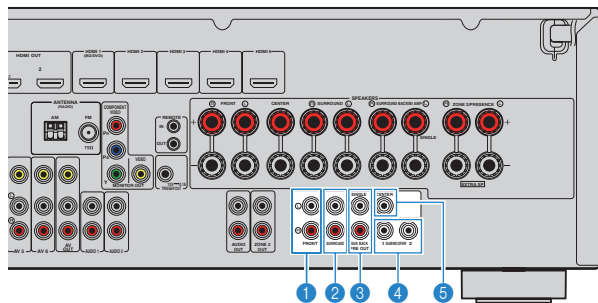

#### 1 Гнезда FRONT

Вывод звука фронтальных каналов.

#### 2 Гнезда SURROUND

Вывод звука каналов окружающего звучания.

#### 3 Гнезда SUR. BACK

Вывод звука тыловых каналов окружающего звучания. При использовании только одного внешнего усилителя для канала тылового окружающего звучания подключите его к гнезду SINGLE (слева).

#### 4 Гнезда SUBWOOFER1-2

Для подключения к сабвуферу со встроенным усилителем. При подключении 2 сабвуферов через них будет выводиться одинаковый звук.

#### 5 Гнездо CENTER

Вывод звука центральных каналов.

### Подключение записывающих устройств

Для подключения записывающих видео/аудиоустройств используются гнезда AV OUT и AUDIO OUT. Через эти гнезда выводятся аналоговые видео/аудиосигналы, выбранные в качестве входящего сигнала.



- Для копирования видео- и аудиозаписей с какого-либо видеоустройства подключите это видеоустройство к гнездам AV 5-6 аппарата.
- Для копирования аудиозаписей с какого-либо аудиоустройства подключите это аудиоустройство к гнездам AV 5-6 или AUDIO 1-2 аппарата.
- Используйте гнезда AV OUT и AUDIO OUT только для подключения записывающих устройств.

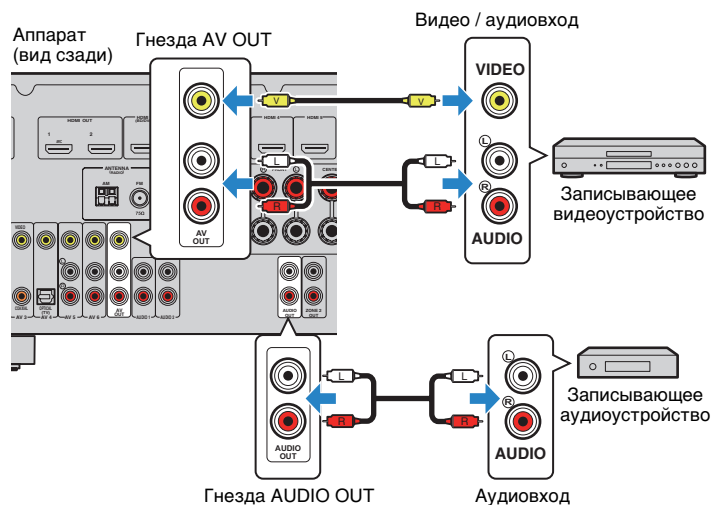

## Подключение устройства, поддерживающего связанное воспроизведение SCENE (удаленное подключение)

При использовании устройства Yamaha, поддерживающего передачу управляющих сигналов функции SCENE, этим устройством можно управлять дистанционно, подключив его к гнезду REMOTE OUT с помощью монофонического кабеля под мини-гнездо и применив функцию SCENE (с. 46).

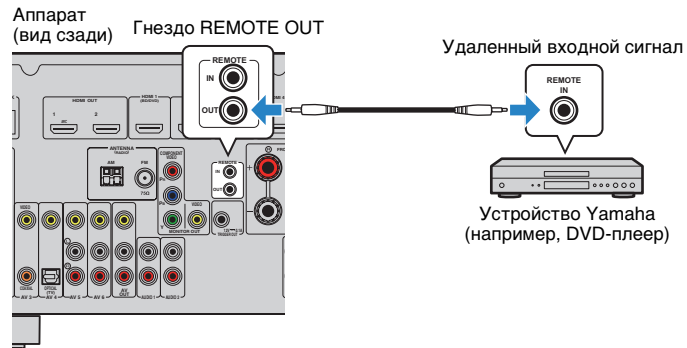

- Если подключить устройство Yamaha, поддерживающее функцию связанного воспроизведения SCENE, к гнезду REMOTE OUT, можно дистанционно начать воспроизведение на этом устройстве Yamaha, связав его с выбором сцены (с. 46). Чтобы включить функцию связанного воспроизведения SCENE, укажите тип устройства в пункте "Упр. устр-вом" (с. 84) меню "Сцена".
- Можно также подключить приемник/передатчик инфракрасного сигнала для управления устройствами в основной зоне из Zone2 (с. 74).

## Подключение устройства, совместимого с функцией триггера

Функция триггера позволяет управлять внешним устройством совместно с управлением аппаратом (включение и выключение питания, выбор входного сигнала и т. п.). При использовании сабвуфера Yamaha, поддерживающего системное подключение, или устройства с гнездом триггерного ввода можно использовать функцию триггера, подключив внешнее устройство к гнезду TRIGGER OUT.

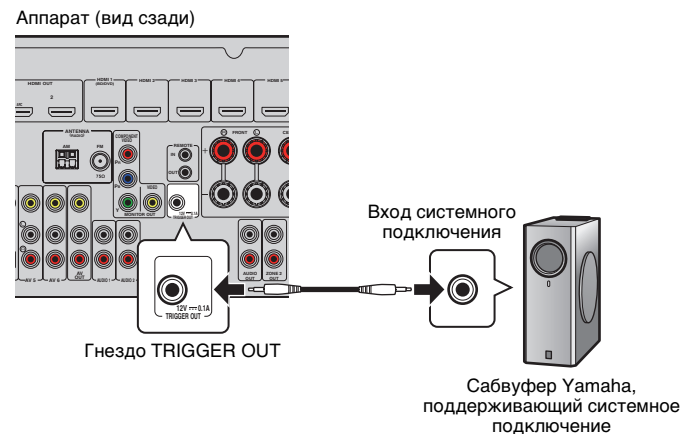

- Параметры функции триггера можно настроить в пункте "Триггер. Выход" (с. 101) меню "Настройка".

## 8 Подключение силового кабеля

### Перед подключением силового кабеля (только общие модели)

Установите переключатель VOLTAGE SELECTOR в положение, соответствующее величине напряжения в данном регионе. Используются следующие значения напряжения переменного тока: 110–120/220–240 В, 50/60 Гц.



- Убедитесь, что переключатель VOLTAGE SELECTOR аппарата установлен в соответствии с величиной напряжения в данном регионе ДО ТОГО, КАК подключить силовой кабель к настенной розетке переменного тока. Ненадлежащая установка переключателя VOLTAGE SELECTOR может привести к повреждению аппарата и созданию потенциальной опасности возгорания.

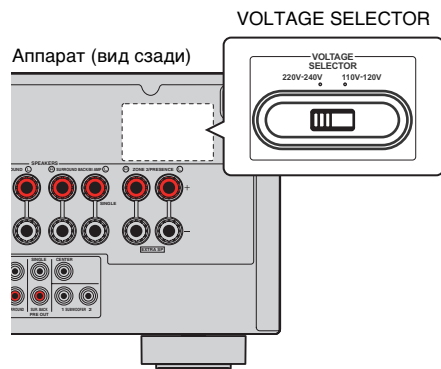

После того как вышеуказанные подключения будут выполнены, вставьте силовой кабель.

Аппарат (вид сзади)

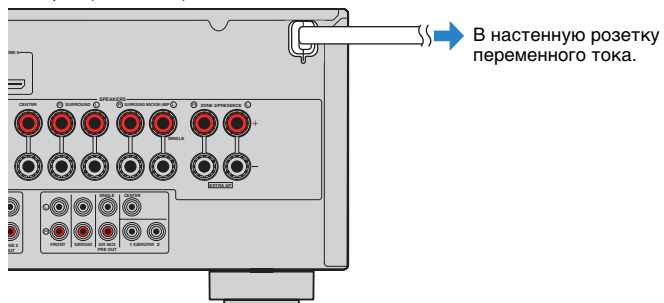



## 9 Выбор языка экранного меню

Выберите нужный язык экранного меню из следующих языков: английский (используется по умолчанию), японский, французский, немецкий, испанский, русский или китайский.

- 1 Нажмите кнопку RECEIVER , чтобы включить аппарат.
- 2 Включите телевизор и выберите источник входного видеосигнала телевизора для вывода видеосигнала с аппарата (гнездо HDMI OUT).
- 3 Нажмите кнопку ON SCREEN.
- 4 С помощью клавиш курсора выберите “Setup” и нажмите ENTER.

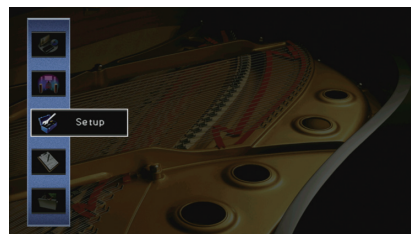

- 5 С помощью клавиш курсора (</>) выберите “Language”, а затем с помощью клавиш курсора (Δ/▽) выберите нужный язык.

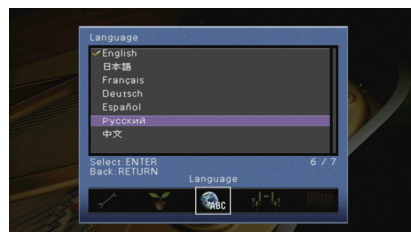

6 Для подтверждения настройки нажмите ENTER.

7 Для выхода из меню нажмите ON SCREEN.



- Информация на дисплее передней панели отображается только на английском языке.



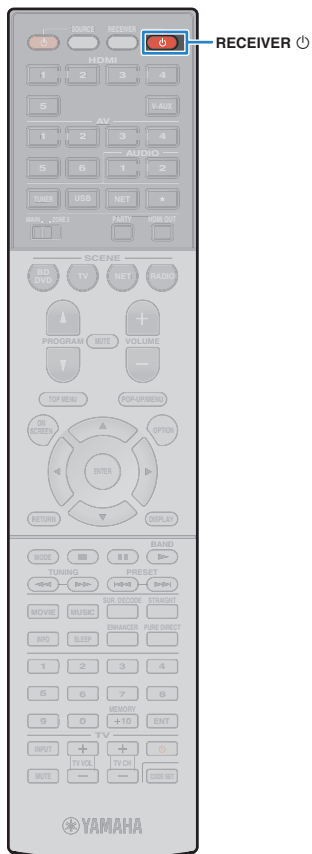

## 10 Автоматическая оптимизация настроек колонок (YPAO)

Функция Yamaha Parametric room Acoustic Optimizer (YPAO) обнаруживает подключения колонок и измеряет расстояние между ними и положениями слушателя, а затем автоматически оптимизирует настройки колонок, такие как баланс громкости и акустические параметры, в соответствии с характеристиками вашего помещения.



- При использовании YPAO учитывайте следующее.
  - Использовать функцию YPAO следует после подключения к аппарату телевизора и колонок.
  - Во время измерения тестовые сигналы выводятся с высокой громкостью. Убедитесь, что тестовые сигналы не испугают маленьких детей. Также избегайте использования этой функции ночью, когда она может помешать другим людям.
  - Тестовые сигналы во время измерения выводятся с высокой громкостью.
  - Во время измерения сохраняйте в комнате максимальную тишину.
  - Не подключайте к аппарату наушники.

- 1** Нажмите кнопку **RECEIVER** , чтобы включить аппарат.
- 2** Включите телевизор и выберите источник входного видеосигнала телевизора для вывода видеосигнала с аппарата (гнездо **HDMI OUT**).
- 3** Включите сабвуфер и установите его громкость наполовину. Если переходная частота регулируется, установите для нее максимальное значение.

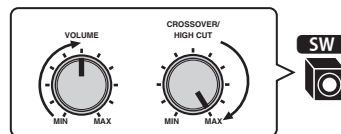

- При использовании двухканального усиления или колонок Zone2 перед запуском YPAO установите соответствующее значение параметра "Назн.мощн.ус." (с. 91) в меню "Настройка".

- 4** Установите микрофон YPAO на уровне ушей в положении прослушивания и подключите его к гнезду YPAO MIC на передней панели.

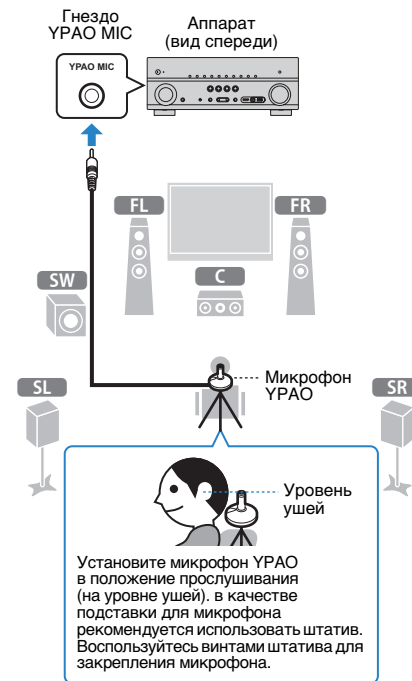

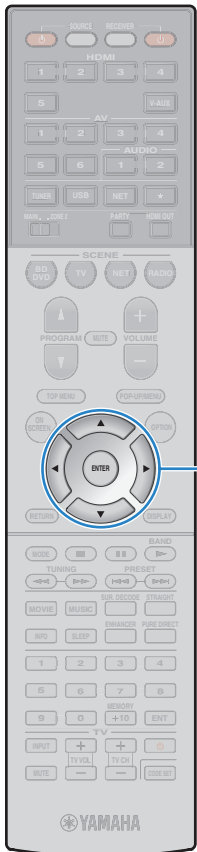

Клавиши курсора  
ENTER

На экран телевизора будет выведено следующее изображение.

(RX-V673)

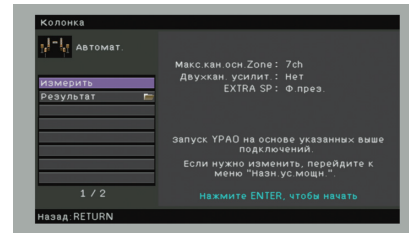

(RX-V773)

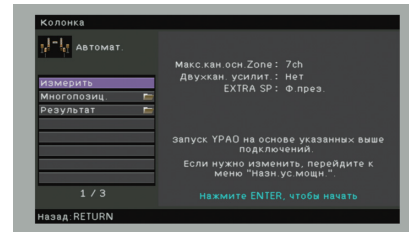

(RX-V673)

Подготовка завершена.

Описание запуска измерений см. в разделе “Измерение в одном положении для прослушивания (однопозиционное измерение)” (с. 39).

(RX-V773)

Перейдите к шагу 5.



- Для отмены измерения отключите микрофон YPAO, прежде чем будет начато измерение.

## 5 (Только RX-V773) При необходимости измените метод измерения (много-/однопозиционный).

- 1 С помощью клавиш курсора выберите “Многопозиц.” и нажмите ENTER.
- 2 С помощью клавиш курсора выберите настройку и нажмите ENTER.

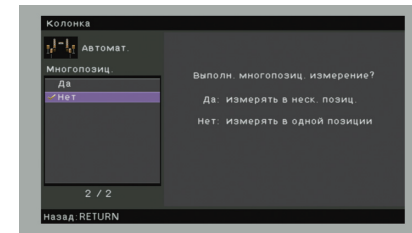

### Настройки

Да	Выберите этот вариант, если возможны несколько положений прослушивания или если вы хотите, чтобы окружающее звучание было также доступно и другим слушателям. Можно выполнить измерения в нескольких (до 8) различных точках помещения. Настройки колонок будут оптимизированы в соответствии с областью, определяемой этими точками (многопозиционное измерение).
Нет (по умолчанию)	Выберите этот вариант, если положение прослушивания всегда будет фиксированным. Выполните измерение только в одной точке. Настройки колонок будут оптимизированы в соответствии с этой точкой (однопозиционное измерение).



- Если измерение выполнено в нескольких позициях, настройки колонок будут оптимизированы для прослушивания окружающего звучания в более широком пространственном диапазоне.
- При выполнении многопозиционного измерения сначала установите микрофон YPAO в положение прослушивания, в котором слушатель будет находиться чаще всего.

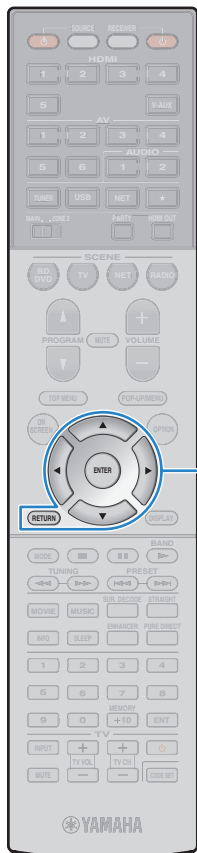

Клавиши курсора  
ENTER  
RETURN

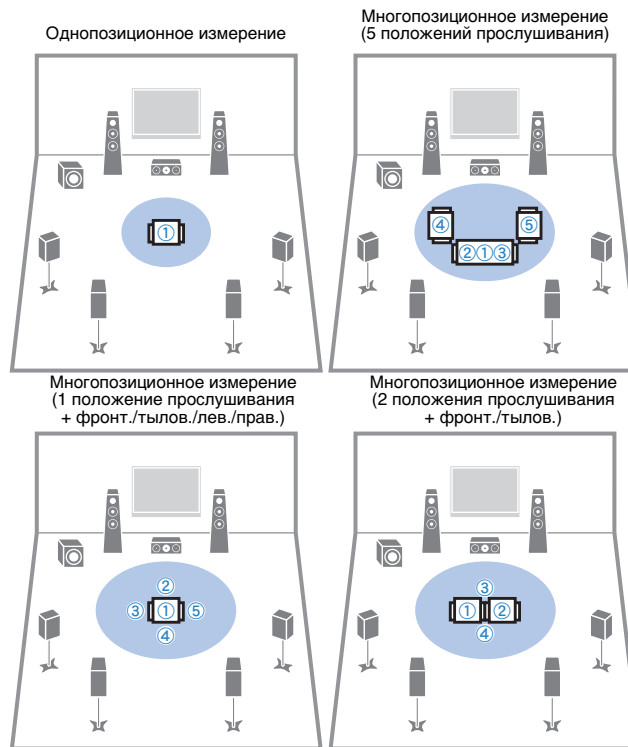

Подготовка завершена. Начало измерения см. на следующей странице.

**Когда для параметра “Многопозиц.” установлено значение “Да”:**

“Измерение в нескольких положениях для прослушивания (многопозиционное измерение) (только RX-V773)” (с. 40)

**Когда для параметра “Многопозиц.” установлено значение “Нет”:**

“Измерение в одном положении для прослушивания (однопозиционное измерение)” (с. 39)

## Измерение в одном положении для прослушивания (однопозиционное измерение)

Для измерения выполните следующую процедуру.



- Не стойте между колонками и микрофоном YPAO во время измерения (около 3 минут).
- Перейдите в угол помещения или выйдите из него.

**1** Чтобы начать измерение, с помощью клавиш курсора выберите “Измерить” и нажмите ENTER.

Измерение начнется через 10 секунд. Чтобы начать измерение немедленно, еще раз нажмите клавишу ENTER.



- Для временной отмены измерения нажмите клавишу RETURN.

По окончании измерения на экране телевизора появится следующая индикация.

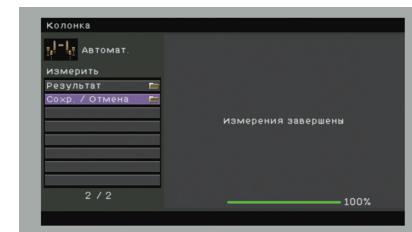

- Если появится сообщение об ошибке (например, E-1) или предупреждение (например, W-1), см. разделы “Сообщения об ошибках” (с. 43) или “Предупреждения” (с. 44).



- Для проверки результатов измерения выберите “Результат”. Подробнее об этом см. в разделе “Проверка результатов измерения” (с. 41).

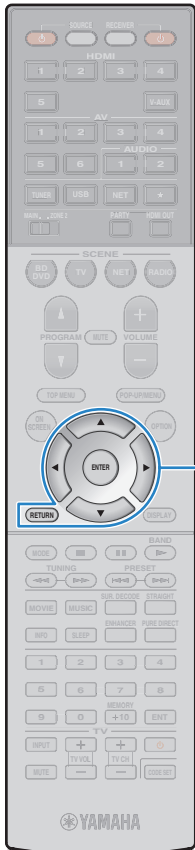

Клавиши курсора  
ENTER  
RETURN

- 2 С помощью клавиш курсора выберите “Сохран. / Отмена” и нажмите ENTER.
- 3 Чтобы сохранить результаты измерения, с помощью клавиш курсора (</>) выберите “СОХР.” и нажмите ENTER.

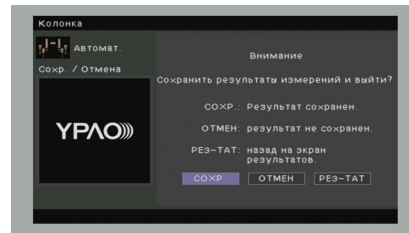

Будут применены откорректированные настройки колонок.



- Чтобы завершить измерение без сохранения результатов, выберите “ОТМЕН”.

#### 4 Отключите микрофон YPAO от аппарата.

На этом оптимизация настроек колонок завершена.

#### Предупреждение

- Микрофон YPAO чувствителен к теплу, поэтому не следует помещать его в места, где он может подвергаться воздействию прямых солнечных лучей или высокой температуры (например, не следует класть микрофон на аудио/видеооборудование).

## Измерение в нескольких положениях для прослушивания (многопозиционное измерение) (только RX-V773)

Задав для параметра “Многопозиц.” значение “Да”, выполните следующую процедуру для измерения.



- Во время измерения не стойте между колонками и микрофоном YPAO. Измерение в 8 положениях для прослушивания займет приблизительно 10 минут.
- Перейдите в угол помещения или выйдите из него.
- Если появится сообщение об ошибке (например, E-1) или предупреждение (например, W-1), см. разделы “Сообщения об ошибках” (с. 43) или “Предупреждения” (с. 44).

### 1 Чтобы начать измерение, с помощью клавиш курсора выберите “Измерить” и нажмите ENTER.

Измерение начнется через 10 секунд. Чтобы начать измерение немедленно, еще раз нажмите клавишу ENTER.



- Для временной отмены измерения нажмите клавишу RETURN.

По окончании измерения в первом положении на экране телевизора появится следующая индикация.

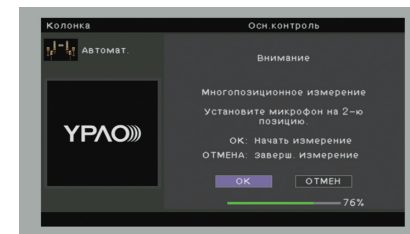

### 2 Перенесите микрофон YPAO в следующее положение для прослушивания и нажмите клавишу ENTER.

Повторяйте шаг 2 до тех пор, пока измерения не будут выполнены во всех положениях прослушивания (до 8).

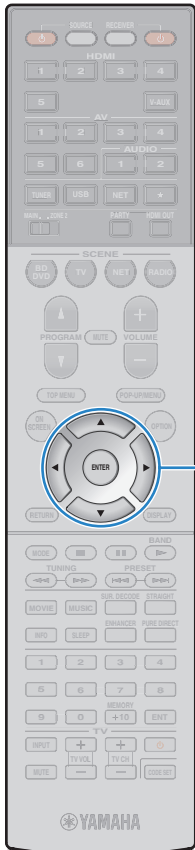

Клаши курсора  
ENTER

### 3 Выполнив измерения во всех нужных положениях для прослушивания, с помощью клавиш курсора выберите “ОТМЕН” и нажмите кнопку ENTER.

После выполнения измерений в 8 положениях автоматически появится следующий экран.

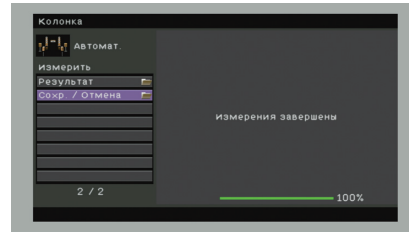

- Для проверки результатов измерения выберите “Результат”. Подробнее об этом см. в разделе “Проверка результатов измерения” (с. 41).

### 4 С помощью клавиш курсора выберите “Сохранить / Отмена” и нажмите ENTER.

### 5 Чтобы сохранить результат измерений, с помощью клавиш курсора выберите “СОХР.” и нажмите ENTER.

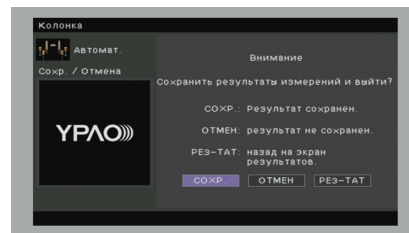

Будут применены откорректированные настройки колонок.



- Чтобы завершить измерение без сохранения результатов, выберите “ОТМЕН”.

### 6 Отключите микрофон YPAO от аппарата.

На этом оптимизация настроек колонок завершена.

#### Предупреждение

- Микрофон YPAO чувствителен к теплу, поэтому не следует помещать его в места, где он может подвергаться воздействию прямых солнечных лучей или высокой температуры (например, не следует класть микрофон на аудио/видеооборудование).

## Проверка результата измерения

Можно проверить результаты измерения YPAO.

### 1 После измерения с помощью клавиш курсора выберите “Результат” и нажмите ENTER.



- Также можно выбрать “Результат” в пункте “Автоматическая настройка” (с. 89) меню “Настройка”, что позволит вывести результаты предыдущих измерений.

Появится следующий экран.

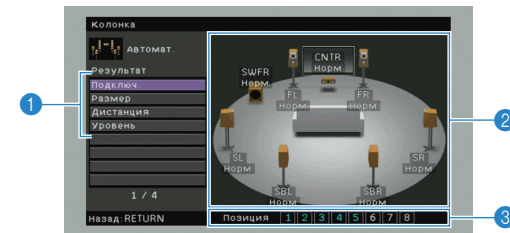

#### 1 Элементы результата измерения

#### 2 Данные результата измерения

#### 3 Число позиций измерения (когда выполняется многопозиционное измерение) \* Только RX-V773

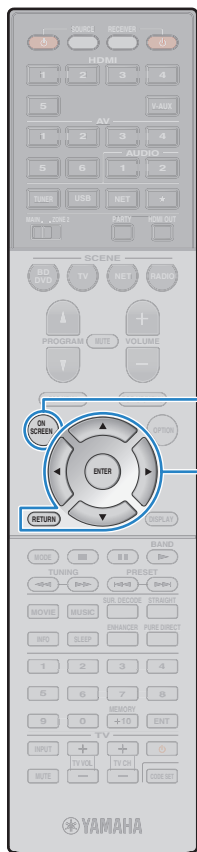

ON SCREEN

Клаши курсора  
ENTER  
RETURN

## 2 С помощью клавиш курсора выберите нужный элемент

<b>Подключ.</b>	Полярность на каждой колонке Норм: Кабель колонки подключен с соблюдением полярности (+/-). Реверс: Возможно, при подключении была перепутана полярность (+/-) кабеля колонки.
<b>Размер</b>	Размер каждой колонки (переходная частота сабвуфера) Бол: Колонка способна эффективно воспроизводить низкочастотные сигналы. Мал: Колонка не может эффективно воспроизводить низкочастотные сигналы.
<b>Дистанция</b>	Расстояние от положения прослушивания каждой колонки.
<b>Уровень</b>	Регулировка уровня выходного сигнала для каждой колонки.



- Сообщение в красной рамке указывает на проблему колонки.

## 3 Для завершения проверки и возврата к предыдущему экрану нажмите RETURN.

## Повторная загрузка предыдущих настроек YPAO

Если настройки колонок, установленные вручную, не подходят, выполните приведенные ниже действия для сброса ручных настроек и повторной загрузки предыдущих настроек YPAO.

### 1 В разделе меню “Настройка” выберите “Колонка” и установите для параметра “Автоматическая настройка” значение “Результат” (с. 88).

### 2 С помощью клавиш курсора выберите “Перезагр. настр.” и нажмите ENTER.

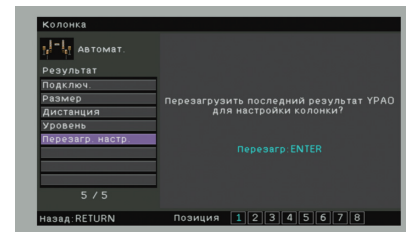

### 3 Для выхода из меню нажмите ON SCREEN.

## Сообщения об ошибках

Если во время измерения отображается какое-либо сообщение об ошибке, устраните проблему и выполните YPAO еще раз.

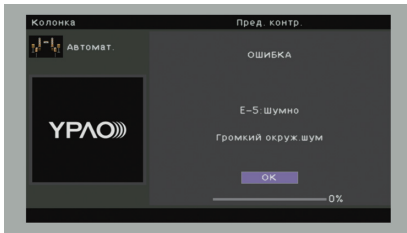

Сообщение об ошибке	Вероятная причина	Метод устранения
<b>E-1: Нет фронт.к.</b>	Фронтальные колонки не обнаружены.	
<b>E-2: Нет тыл. кол.</b>	Одна из колонок окружающего звучания не может быть обнаружена.	Следуя инструкциям на экране, выйдите из режима YPAO, выключите аппарат и проверьте подключение колонок.
<b>E-3: Нет ф.през.кол.</b>	Не удалось обнаружить одну из колонок присутствия.	
<b>E-4: SBR → SBL</b>	Тыловая колонка окружающего звучания подключена только справа.	Если используется только одна тыловая колонка окружающего звучания, ее следует подключить к гнезду SINGLE (слева). Выполните инструкции на экране, чтобы выйти из YPAO, затем выключите аппарат и подключите колонку снова.
<b>E-5: Шумно</b>	Слишком высокий уровень шума.	Соблюдая тишину в комнате, выполните инструкции на экране, чтобы начать измерение сначала. При выборе "ПРОД." YPAO снова производит измерения и игнорирует любые обнаруженные шумы.
<b>E-6: Тылы контр.</b>	Тыловые колонки окружающего звучания подключены, а колонки окружающего звучания не подключены	При использовании тыловых колонок окружающего звучания колонки окружающего звучания должны быть подключены. Выполните инструкции на экране, чтобы выйти из YPAO, затем выключите аппарат и подключите колонки снова.
<b>E-7: Нет микроф.</b>	Микрофон YPAO отключен.	Надежно вставьте микрофон YPAO в гнездо YPAO MIC и выполните инструкции на экране, чтобы начать измерение сначала.
<b>E-8: Нет сигнала</b>	Микрофон YPAO не может определить тестовые тональные сигналы.	Надежно вставьте микрофон YPAO в гнездо YPAO MIC и выполните инструкции на экране, чтобы начать измерение сначала. Если эта ошибка повторится, обратитесь к авторизованному дилеру или в ближайший сервисный центр Yamaha.
<b>E-9: Остановите</b>	Измерение остановлено.	Выполните инструкции на экране, чтобы начать измерение сначала. Для отмены измерения выберите "ВЫЙТИ".
<b>E-10: Внутр.ошибка</b>	Произошла внутренняя ошибка.	Выполните инструкции на экране, чтобы выйти из YPAO, затем выключите и снова включите аппарат. Если эта ошибка повторится, обратитесь к авторизованному дилеру или в ближайший сервисный центр Yamaha.

## Предупреждения

Если после измерения выводится предупреждение, результаты измерения все-таки можно сохранить, выполнив инструкции на экране. Тем не менее, для получения оптимальных настроек колонок для аппарата рекомендуется повторить измерение YPAO.

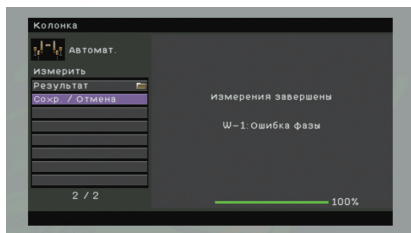

Предупреждение	Вероятная причина	Метод устранения
<b>W-1: Ошибка фазы</b>	Возможно, при подключении была перепутана полярность (+/-) кабеля колонки.	Выберите "Подключ." в "Результат" (с. 41) и проверьте подключение кабелей (+/-) колонки, отмеченной как "Реверс". Если колонка подключена неправильно, выключите аппарат, а затем повторно подключите кабель колонки. в зависимости от типа колонок или помещения это сообщение может отображаться даже в случае правильного подключения колонок.
<b>W-2: Большое раст.</b>	Колонка расположена на расстоянии более 24 метров от положения прослушивания.	Выберите "Дистанция" в "Результат" (с. 41) и переместите колонку, отмеченную как ">24.00m (>80.0ft)", в пределах 24 м от положения прослушивания.
<b>W-3: Ошибка уровн.</b>	Обнаружена значительная разница в громкости колонок.	Проверьте среду прослушивания и подключение кабелей (+/-) каждой колонки, а также громкость сабвуфера. По возможности рекомендуется использовать одинаковые колонки или колонки с как можно более похожими характеристиками.



# ВОСПРОИЗВЕДЕНИЕ

## Основная процедура воспроизведения



- 1 Включите внешние устройства (например, телевизор или BD/DVD-проигрыватель), подключенные к аппарату.
- 2 Воспользуйтесь клавишами выбора входа для выбора источника входного сигнала.
- 3 Начните воспроизведение на внешнем устройстве или выберите радиостанцию.

См. инструкцию по эксплуатации внешнего устройства.

Для получения подробной информации о следующих операциях см. последующие страницы.

- Прослушивание FM/AM-радио (с. 53)
- Воспроизведение музыки с iPod (с. 58)
- Воспроизведение музыки с запоминающего устройства USB (с. 62)
- Воспроизведение музыки, хранящейся на медиа-серверах (ПК/NAS) (с. 65)
- Прослушивание интернет-радио (с. 68)
- Воспроизведение музыки с iTunes/iPod по сети (AirPlay) (с. 70)

- 4 Нажмите кнопку **VOLUME** для регулировки громкости.



- Для приглушения выводимого звука нажмите кнопку MUTE. Снова нажмите кнопку MUTE для восстановления громкости вывода звука.
- Чтобы отрегулировать настройки высоких частот/басов, используйте меню "Опция" или кнопку TONE CONTROL на передней панели (с. 79).



Выбор источника входного сигнала на экране

- 1 Нажмите кнопку ON SCREEN.
- 2 С помощью клавиш курсора выберите "Вход" и нажмите ENTER.
- 3 С помощью клавиш курсора выберите нужный источник входного сигнала и нажмите ENTER.

## Выбор выхода HDMI (только для RX-V773)

- 1 Нажмите кнопку HDMI OUT, чтобы выбрать гнездо HDMI OUT.

Каждое нажатие этой кнопки изменяет гнездо HDMI OUT, которое будет использоваться для вывода сигнала.



<b>HDMI OUT 1+2</b>	Одинаковый сигнал выводится одновременно через оба гнезда: HDMI OUT 1 и HDMI OUT 2.
<b>HDMI OUT 1</b>	Сигнал выводится через выбранное гнездо HDMI OUT.
<b>HDMI OUT 2</b>	Сигнал выводится через выбранное гнездо HDMI OUT.
<b>HDMI OUT Off</b>	Сигналы не выводятся через гнезда HDMI OUT.



- Можно также выбрать выходное гнездо HDMI, выбрав сцену (с. 46).
- При выборе "HDMI OUT 1+2" аппарат выводит видеосигналы с максимальным разрешением, которое поддерживают оба телевизора, подключенные к аппарату. (Например, если к гнезду HDMI OUT 1 подключен телевизор с разрешением 1080p, а к гнезду HDMI OUT 2 – телевизор с разрешением 720p, аппарат выводит видеосигнал с разрешением 720p).

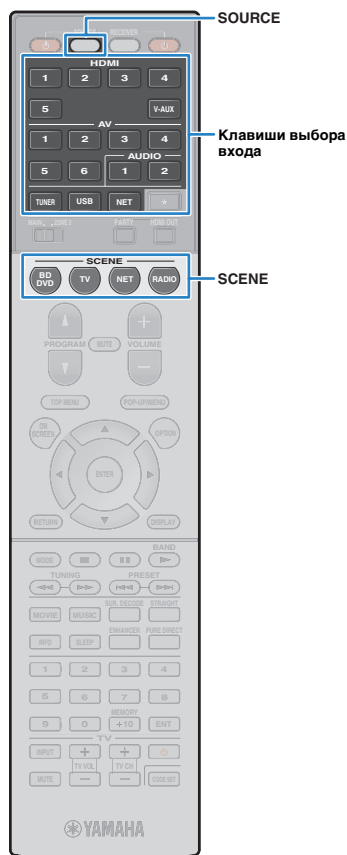

## Выбор источника входного сигнала и избранных настроек одним нажатием (SCENE)

Функция SCENE позволяет одним нажатием выбрать назначенный источник входного сигнала, звуковую программу и выход HDMI (только для RX-V773), а также выполнить включение или выключение Compressed Music Enhancer.

### 1 Нажмите кнопку SCENE.

Это позволит выбрать источник входного сигнала и настройки, записанные для соответствующей сцены. Если аппарат находится в режиме ожидания, он включится автоматически.

По умолчанию для каждой сцены сохранены следующие настройки.

SCENE	Вход	Звуковая программа	Compressed Music Enhancer	Выход HDMI (только для RX-V773)
BD/DVD	HDMI 1	MOVIE (Sci-Fi)	Выкл.	HDMI OUT 1+2
TV	AV 4	STRAIGHT	Вкл.	HDMI OUT 1+2
NET	NET RADIO	MUSIC (7ch Stereo)	Вкл.	HDMI OUT 1+2
RADIO	TUNER	MUSIC (7ch Stereo)	Вкл.	HDMI OUT 1+2

## Настройка назначения сцены

### 1 Выполните следующие действия, чтобы подготовить настройки, которые должны быть назначены сцене.

- Выберите источник входного сигнала (с. 45).
- Выберите звуковую программу (с. 47).
- Включите/выключите Compressed Music Enhancer (с. 52).
- (Только для RX-V773)  
Выбор выхода HDMI (с. 45)

### 2 Удерживайте необходимую кнопку SCENE до тех пор, пока на дисплее передней панели не появится индикация "SET Complete".



### 3 Если вы хотите управлять соответствующим устройством воспроизведения после выбора сцены, удерживайте соответствующую клавишу SCENE и клавишу выбора входного сигнала более 3 секунд.

После успешного завершения настройки индикатор SOURCE дважды мигнет.



- Если регистрация кодов ДУ устройств воспроизведения не выполнена, описание регистрации см. в разделе "Установка кодов ДУ для управления воспроизводящими устройствами" (с. 109).
- Назначение сцен можно также настроить в меню "Сцена" (с. 83).
- Функция связанного воспроизведения SCENE позволяет автоматически начать воспроизведение на внешнем устройстве, подключенном к аппарату через HDMI, или на продукте Yamaha, подключенном к гнезду REMOTE OUT. Чтобы включить связанное воспроизведение SCENE, укажите тип устройства в пункте "Упр. устр-вом" (с. 84) меню "Сцена".

## Выбор режима звучания

Аппарат оснащен различными звуковыми программами и декодерами окружающего звучания, позволяющими прослушивать звук с воспроизводящих устройств в излюбленном режиме звучания (например, эффект звукового поля или стереовоспроизведение).

### Выбор подходящей звуковой программы для кинофильмов (с. 48)

Несколько раз нажмите кнопку MOVIE.

### Выбор подходящей звуковой программы для воспроизведения музыки или стереозвuka (с. 49)

Несколько раз нажмите кнопку MUSIC.

### Выбор декодера окружающего звучания (с. 51)

Несколько раз нажмите кнопку SUR.DECODE.

### Переключение в режим прямого декодирования (с. 50)

Нажмите кнопку STRAIGHT.

### Переключение в режим Pure Direct (с. 51)

Нажмите кнопку PURE DIRECT.

### Включите Compressed Music Enhancer (с. 52)

Нажмите кнопку ENHANCER.

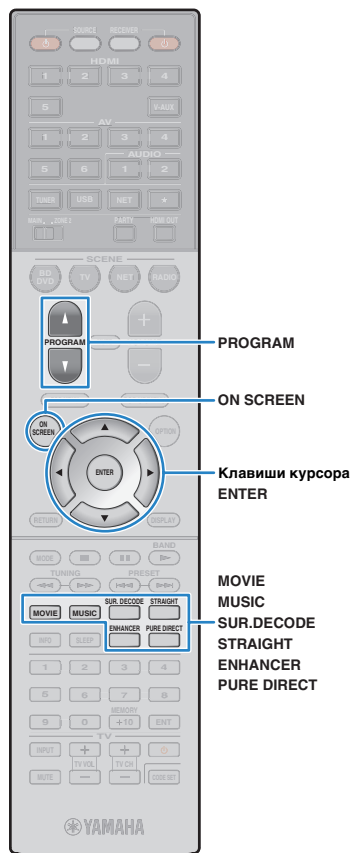

 Выбор звуковой программы и декодера окружающего звучания на экране

- 1 Нажмите кнопку ON SCREEN.
- 2 С помощью клавиш курсора выберите “Звуковая программа” и нажмите ENTER.
- 3 С помощью клавиш курсора выберите звуковую программу / декодер окружающего звучания и нажмите ENTER.



- Также можно переключить звуковую программу и декодер окружающего звучания, нажав кнопку PROGRAM.
- Настройки программ и декодеров окружающего звучания можно изменить в меню “Звуковая программа” (с. 85).
- Режим звучания может быть применен к каждому источнику входного сигнала отдельно.
- При воспроизведении источников сигнала аудио с частотой дискретизации выше 96 кГц автоматически будет выбран режим прямого декодирования (с. 50).
- С помощью индикаторов колонок на передней панели аппарата (с. 10) или экрана “Сигнал аудио” в меню “Информация” (с. 103) можно проверить, какие колонки выводят звук в данный момент.

## Использование эффектов звукового поля (CINEMA DSP)

### CINEMA DSP

Аппарат оснащен различными звуковыми программами, использующими оригинальную технологию цифровой обработки сигналов (DSP) Yamaha (CINEMA DSP). Это позволяет легко создавать в комнате звуковые поля, как в настоящем кинотеатре или концертном зале.

Категории звуковых программ



Звуковая программа

### ■ Звуковые программы для кинофильмов (MOVIE)

Следующие звуковые программы оптимизированы для просмотра источников видеосигнала, например кинофильмов, телевизионных программ, а также игр.

#### □ MOVIE THEATER

<b>Standard</b>	Данная программа создает звуковое поле с усиленным ощущением окружающего звучания без нарушения исходного акустического расположения многоканального сигнала аудио, например Dolby Digital и DTS. Программа была разработана с применением концепции идеального кинотеатра, в котором аудитория окружена прекрасными реверберациями слева, справа и сзади.
<b>Spectacle</b>	Данная программа обеспечивает масштаб и величелие зрелищных кинофильмов. Она обеспечивает обширное звуковое пространство, соответствующее синемаскопическому широкому экрану, и широкий динамический диапазон, воспроизводя все, от тихих и тонких до мощных и громких звуков.
<b>Sci-Fi</b>	Данная программа чисто воспроизводит тщательно разработанную звуковую схему новейших научно-фантастических кинофильмов со звуковыми спецэффектами. Она позволяет насладиться разнообразием кинематографически созданных виртуальных пространств, воспроизведенных с четким разделением диалогов, звуковых эффектов и фоновой музыки.
<b>Adventure</b>	Данная программа идеально подходит для точного воспроизведения схемы звучания боевиков и приключенческих кинофильмов. Звуковое поле ограничивает реверберации, но особый упор делается на создание ощущения расширения с обеих сторон, мощного пространства, сильно расширяющегося справа и слева. Ограниченная глубина создает чистое и мощное пространство, одновременно поддерживая четкость звуков и разделение каналов.

#### Drama

Данная программа характеризуется устойчивыми реверберациями, подходящими для большого количества кинематографических жанров: от серьезных драм до мюзиклов и комедий. Реверберации умеренные, но в достаточной степени стереофонические. Звуковые эффекты и фоновая музыка воспроизводятся с легким эхо, которое не нарушает четкость звучания диалогов. Вы никогда не устанете от длительного прослушивания.

#### Mono Movie

Данная программа обеспечивает воспроизведение монофонических видеисточников, таких как классические кинофильмы, в атмосфере старого доброго кинотеатра. Программа создает комфортное пространство с глубиной, придавая исходному звучанию объемность и соответствующую реверберацию.

#### □ ENTERTAINMENT

#### Sports

Данная программа позволяет слушателям наслаждаться живым звучанием спортивных трансляций и легких развлекательных программ. Во время спортивных трансляций голоса комментаторов расположены четко в центре, а атмосфера стадиона реалистично воспроизводится с помощью периферийной подачи звуков болельщиков в подходящем пространстве.

#### Action Game

Данная программа подходит для таких активных игр, как автогонки и бои. Реалистичность и выразительность, а также использование различных эффектов позволяет игроку почувствовать себя в центре событий, что обеспечивает большую концентрацию. Используйте эту программу в сочетании с режимом Compressed Music Enhancer, чтобы создать более динамичное и мощное звуковое поле.

#### Roleplaying Game

Данная программа подходит для ролевых и приключенческих игр. Данная программа придает глубину звуковому полю для достижения естественного и реалистичного воспроизведения фоновой музыки, специальных эффектов и диалогов в широком диапазоне сцен. Используйте эту программу в сочетании с режимом Compressed Music Enhancer, чтобы создать более четкое и объемное звуковое поле.

#### Music Video

Данная программа позволяет наслаждаться видеозаписями поп-, рок- и джаз-конcertов, как если бы слушатель сам на них присутствовал. Окунитесь в горячую атмосферу concertов, благодаря яркому исполнению певцов и соло на сцене, звуковому полю присутствия, подчеркивающему удары ритмических инструментов, а также благодаря звуковому полю окружающего звучания, воспроизводящему атмосферу большого живого зала.

## ■ Подходящие звуковые программы для воспроизведения музыки или стереозвука (MUSIC)

Следующие звуковые программы оптимизированы для прослушивания музыкальных источников.

Вы можете также выбрать воспроизведение стереофонического сигнала.

### □ CLASSICAL

Hall in Munich	Данная программа имитирует концертный зал в Мюнхене примерно на 2500 мест, во внутренней отделке которого использованы изящные деревянные элементы. Чистые, красивые реверберации распространяются концентрированно, создавая успокаивающую атмосферу. Виртуальное место слушателя находится в центральной левой части зала.
Hall in Vienna	Данная программа имитирует концертный зал среднего размера на 1700 мест в форме "обувной коробки", традиционной для Вены. Колонны и резьба орнаментов создают предельно сложные реверберации вокруг публики, создавая очень полное, насыщенное звучание.
Chamber	Данная программа создает относительно широкое пространство с высоким потолком, как в приемном зале дворца. Воспроизводит приятные реверберации, подходящие для изысканной музыки и камерной музыки.

### □ LIVE/CLUB

Cellar Club	Данная программа имитирует тесную концертную площадку с низким потолком и уютной атмосферой. Реалистичное, живое звуковое поле с мощными звуками создает такое чувство, как будто вы сидите в первом ряду перед маленькой сценой.
The Roxy Theatre	Данная программа создает звуковое поле концертной площадки рок-музыки в Лос-Анджелесе на 460 мест. Виртуальное место слушателя находится в центральной левой части зала.
The Bottom Line	Данная программа создает звуковое поле места напротив сцены в The Bottom Line, когда-то знаменитом джаз-клубе Нью-Йорка. Места на 300 человек слева и справа со звуковым полем, обеспечивающим естественное и живое звучание.

### □ STEREO

2ch Stereo	Данная программа используется для понижающего микширования многоканальных источников до 2 каналов. При подаче многоканальных сигналов они микшируются с понижением до 2 каналов и выводятся через фронтальные колонки (эта программа не использует CINEMA DSP).
7ch Stereo	Данная программа используется для вывода звука через все колонки. При воспроизведении многоканальных источников аппарат микширует источник с понижением до 2 каналов, а затем выводит звук через все колонки. Данная программа создает большое звуковое поле и идеально подходит для фоновой музыки на вечеринках.



## ■ Воспроизведение стереоскопических звуковых полей (CINEMA DSP 3D)



CINEMA DSP 3D позволяет создавать в помещении естественные стереоскопические звуковые поля.

CINEMA DSP 3D функционирует при соблюдении двух следующих условий.

- Выбрана одна из звуковых программ (за исключением 2ch Stereo и 7ch Stereo) (с. 48).
- Для параметра “Режим CINEMA DSP 3D” (с. 79) в меню “Опция” установлено значение “Вкл.”.

Загорается индикатор “CINEMA DSP 3D”



- Для создания полного эффекта стереофонических звуковых полей рекомендуется использовать колонки присутствия. Даже если колонки присутствия не подключены, аппарат, используя фронтальные колонки, центральную колонку и колонки окружающего звучания, автоматически создает Virtual Presence Speaker (VPS) для воссоздания стереофонических звуковых полей.

## ■ Использование эффектов звукового поля без колонок окружающего звучания (Virtual CINEMA DSP)

Если выбрать одну из звуковых программ (за исключением 2ch Stereo и 7ch Stereo) без подключения колонок окружающего звучания, аппарат автоматически создает звуковое поле окружающего звучания с помощью фронтальных колонок.

## Использование необработанного воспроизведения

Можно воспроизводить источники входного сигнала без обработки с помощью каких-либо эффектов звукового поля.

## ■ Воспроизведение в исходных каналах (прямое декодирование)

Если включено прямое декодирование, аппарат выдает стереозвук из двух фронтальных колонок при работе с 2-канальными источниками, такими как компакт-диски, и выдает необработанный многоканальный звук при работе с многоканальными источниками.

### 1 Нажмите кнопку STRAIGHT.

При каждом нажатии этой клавиши включается или выключается режим прямого декодирования.



- Для включения 6.1/7.1-канального воспроизведения из 5.1-канальных источников при использовании тыловых колонок окружающего звучания установите для параметра “Расширенное окр. звуч.” (с. 80) в меню “Опция” значение, отличное от “Выкл.”.

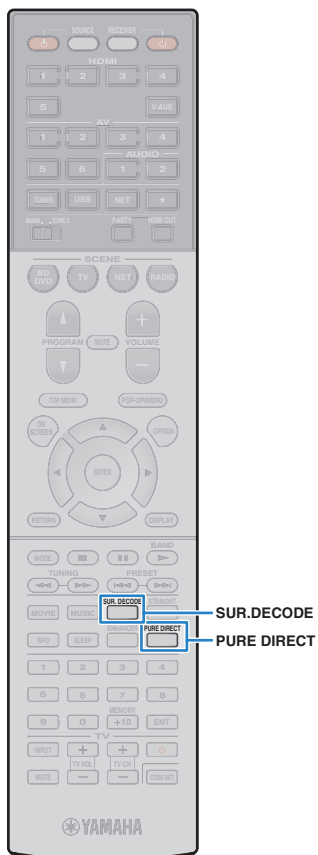

## ■ Воспроизведение звука с 2-канальных источников в многоканальном режиме (декодер окружающего звучания)

Декодер окружающего звучания делает возможным многоканальное воспроизведение необработанного стереозвука с 2-канальных источников. Когда входной сигнал поступает с многоканального источника, декодер функционирует аналогично режиму прямого декодирования.

Для просмотра подробных сведений о каждом декодере см. “Глоссарий” (с. 122).

### 1 Нажмите кнопку SUR.DECODE, чтобы выбрать декодер окружающего звучания.

При каждом нажатии этой кнопки декодер окружающего звучания изменяется.



<input checked="" type="checkbox"/> Pro Logic	Использование декодера Dolby Pro Logic, подходящего для всех источников.
<input checked="" type="checkbox"/> PLIIx Movie	Использование декодера Dolby Pro Logic IIx (или декодера Dolby Pro Logic II), подходящего для кинофильмов.
<input checked="" type="checkbox"/> PLII Movie	
<input checked="" type="checkbox"/> PLIIx Music	Использование декодера Dolby Pro Logic IIx (или декодера Dolby Pro Logic II), подходящего для музыки.
<input checked="" type="checkbox"/> PLII Music	
<input checked="" type="checkbox"/> PLIIx Game	Использование декодера Dolby Pro Logic IIx (или декодера Dolby Pro Logic II), подходящего для игр.
<input checked="" type="checkbox"/> PLII Game	
Neo:6 Cinema	Использование декодера DTS Neo:6, подходящего для кинофильмов.
Neo:6 Music	Использование декодера DTS Neo:6, подходящего для музыки.



- Если подключены наушники или в меню “Настройка” для параметра “Центр. тылы” выбрано значение “Нет”, декодеры Dolby Pro Logic IIx будут недоступны.

## Воспроизведение звука высокого качества (Pure Direct)

При включении режима Pure Direct аппарат будет воспроизводить выбранный источник сигнала по минимальной схеме, чтобы уменьшить электрический шум от других схем (от дисплея передней панели и т. п.). Это позволяет наслаждаться звучанием в качестве Hi-Fi.

### 1 Нажмите кнопку PURE DIRECT.

При каждом нажатии этой клавиши включается или выключается режим Pure Direct.



- При включенном режиме Pure Direct следующие функции становятся недоступными.
  - Некоторые настройки для колонок или звуковых программ
  - Использование экранного меню
  - Использование функции нескольких зон
  - Аудиовыход с гнезд AV OUT и AUDIO OUT
  - Просмотр информации, отображаемой на дисплее передней панели (когда он не используется)

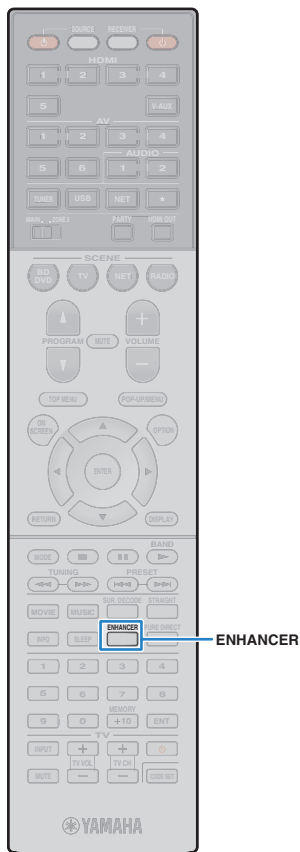

## Использование сжатых форматов музыки с улучшенным звучанием (Compressed Music Enhancer)

### compressed music **ENHANCER**

Compressed Music Enhancer придает звуку глубину и объемность, позволяя наслаждаться динамическим звуком, близким к исходному до его сжатия. Эту функцию можно использовать вместе с любым другим режимом звучания.

#### 1 Нажмите кнопку ENHANCER.

При каждом нажатии этой кнопки происходит включение или выключение Compressed Music Enhancer.

“ENHANCER” загорается



- Compressed Music Enhancer не работает с сигналами, частота дискретизации которых превышает 48 кГц.



- Для включения и выключения режима Compressed Music Enhancer также можно использовать пункт “Music Enhancer” (с. 80) в меню “Опция”.

## Окружающее звучание и наушники (SILENT CINEMA)



Можно воспроизводить эффекты окружающего звучания или звукового поля, такие как многоканальная система колонок, с помощью стереофонических наушников. Для этого подключите наушники к гнезду PHONES и выберите звуковую программу или декодер окружающего звучания.



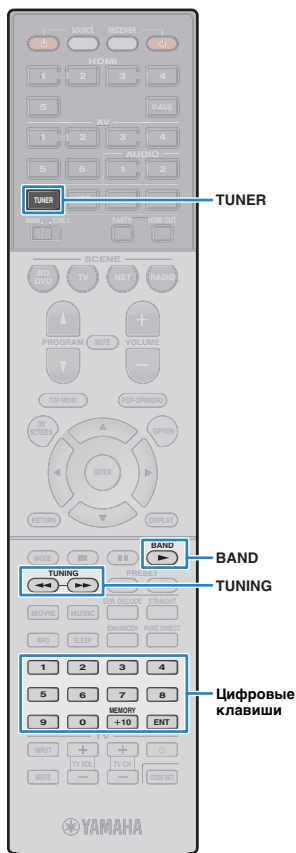

## Прослушивание FM/AM-радио

С помощью аппарата можно настроиться на нужную радиостанцию, указав ее частоту или выбрав ее из списка записанных радиостанций.



- Радиочастоты зависят от страны или региона, в котором используется аппарат. в этом разделе в пояснении используется отображение частот, применяемых в моделях для Великобритании и Европы.
- Если хорошего приема радио добиться не удается, отрегулируйте ориентацию FM/AM-антенны.

### Установка шага настройки частоты

(Только модель для Азии и общая модель.)

Заводскими установками для шага частоты являются значения в 50 кГц для FM и 9 кГц для AM. в зависимости от страны или региона можно установить шаг настройки частоты 100 кГц для FM и 10 кГц для AM.

- 1 Переведите аппарат в режим ожидания.
- 2 Удерживая нажатой кнопку STRAIGHT на передней панели, нажмите кнопку MAIN ZONE  $\odot$ .

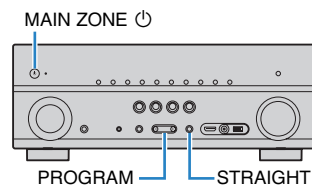

- 3 Несколько раз нажмите кнопку PROGRAM для выбора "TU".



- 4 Нажмите STRAIGHT, чтобы выбрать значение "FM100/AM10".
- 5 Нажмите кнопку MAIN ZONE  $\odot$ , чтобы перевести аппарат в режим ожидания, а затем включите его снова.

### Выбор частоты для приема

- 1 Нажмите TUNER, чтобы выбрать "TUNER" в качестве источника входного сигнала.
- 2 Нажмите кнопку BAND, чтобы выбрать диапазон (FM или AM).



- 3 Выберите частоту с помощью следующих клавиш.

**TUNING:** увеличение/уменьшение частоты. Нажмите и удерживайте эту кнопку приблизительно секунду для автоматического поиска станций.

**Цифровые клавиши:** ввод частоты вручную. Например, чтобы выбрать частоту 98,50 МГц, нажмите «9», «8», «5» и «0» (или ENT).

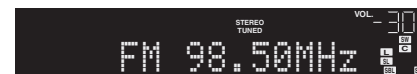

Индикатор "TUNED" загорается при приеме сигнала радиостанции.

При приеме стереосигнала также загорается индикатор "STEREO".



- В случае ввода частоты, выходящей за пределы диапазона приема, на дисплее передней панели появится сообщение "Неправильная станция!".



- Переключаться между "Стерео" (стереофоническим) и "Моно" (монофоническим) приемом FM-радиостанций можно с помощью пункта "Режим FM" (с. 80) в меню "Опция". Если прием сигнала FM-радиостанции нестабилен, можно повысить качество звучания, переключившись на монофонический сигнал.

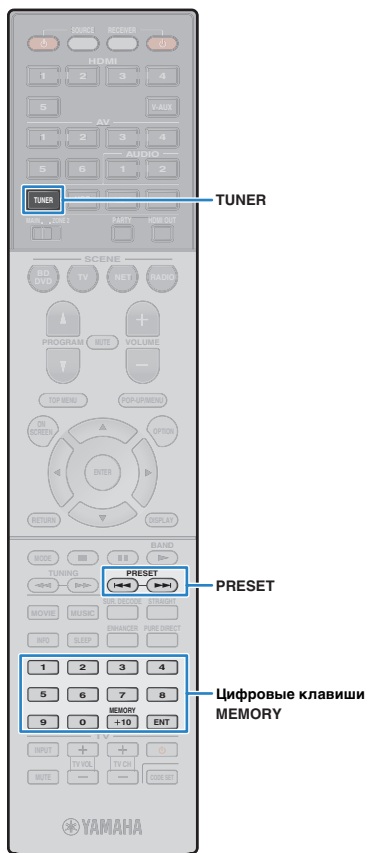

## Сохранение радиостанций (предустановленные станции)

Можно сохранить до 40 радиостанций в качестве предустановленных станций. Сохраненные станции можно легко выбирать с помощью соответствующего номера предустановки.



- Можно автоматически сохранять FM-радиостанции с сильным сигналом с помощью функции "Авто. предуст." (с. 57).

### ■ Запись радиостанции

Выберите станцию вручную и сохраните ее под номером предустановки.

**1** Для настройки на нужную радиостанцию следуйте инструкциям, описанным в разделе "Выбор частоты для приема" (с. 53).

**2** Удерживайте кнопку MEMORY более 2 секунд.

При первом сохранении выбранная радиостанция будет сохранена под номером предустановки "01". После этого каждая выбранная радиостанция будет сохранена под следующим незанятым (неиспользуемым) номером предустановки, который следует за последним сохраненным номером.

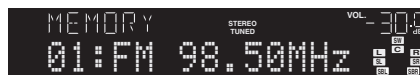

Номер предустановки



- Чтобы выбрать номер предустановки для сохранения, нажмите MEMORY один раз после настройки на нужную радиостанцию, нажмите PRESET, чтобы выбрать номер предустановки, а затем снова нажмите MEMORY.



"Empty" (не используется) либо выполняется сохранение частоты

### ■ Выбор предустановленной станции

Настроиться на сохраненную радиостанцию можно, выбрав соответствующий номер предустановки.

**1** Нажмите TUNER, чтобы выбрать "TUNER" в качестве источника входного сигнала.

**2** Нажимайте PRESET для выбора нужной радиостанции.

Также можно ввести номер предустановленной станции (от 01 до 40) напрямую, с помощью цифровых клавиш, которые следует нажимать после того, как вы один раз нажмете PRESET.

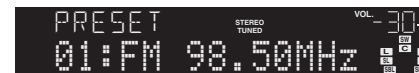

- "No Presets" отображается, если сохраненные радиостанции отсутствуют.
- В случае ввода неверного номера появится индикация "Wrong Num.".
- Если введенный номер предустановленной станции не используется, на дисплее отобразится "Empty".



- Для удаления предустановленных станций можно использовать функции "Очистить предуст." или "Очист. все предуст." (с. 57).

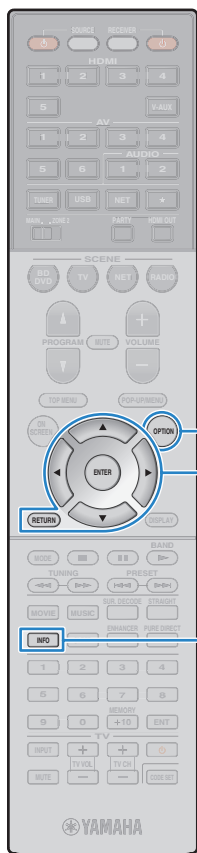

## Настройка Radio Data System

(только модели для Великобритании и Европы)

Radio Data System — это система передачи данных, используемая FM-станциями многих стран. Аппарат может получать различные типы данных Radio Data System, например “Program Service”, “Program Type”, “Radio Text” и “Clock Time”, если его настроить на станцию, транслирующую Radio Data System.

### ■ Отображение информации Radio Data System

#### 1 Настройтесь на нужную станцию, транслирующую Radio Data System.



- Рекомендуется использовать “Авто. предуст.” для настройки станций, транслирующих Radio Data System (с. 57).

#### 2 Нажмите кнопку INFO.

При каждом нажатии этой кнопки отображаемый элемент изменяется.



Название элемента

Приблизительно через 3 секунды отображается соответствующая информация для отображаемого элемента.



Информация

<b>Program Service</b>	Название программной службы
<b>Program Type</b>	Тип текущей программы
<b>Radio Text</b>	Информация о текущей программе
<b>Clock Time</b>	Текущее время
<b>DSP Program</b>	Название режима звучания
<b>Audio Decoder</b>	Название декодера
<b>Frequency</b>	Частота



- “Program Service”, “Program Type”, “Radio Text” и “Clock Time” не отображаются, если радиостанция не предоставляет услуги Radio Data System.

### ■ Автоматический прием информации о дорожном движении

Если в качестве источника входного сигнала выбран вариант “TUNER”, аппарат автоматически принимает информацию о дорожном движении. Чтобы включить эту функцию, выполняйте описанные ниже действия для настройки станции, транслирующей информацию о дорожном движении.

#### 1 Если в качестве источника входного сигнала выбран вариант “TUNER”, нажмите OPTION.

#### 2 С помощью клавиш курсора выберите “Программа дор. Движения” (TrafficProgram) и нажмите ENTER.

Через 5 секунд начнется поиск станции, транслирующей информацию о дорожном движении. Чтобы начать поиск немедленно, еще раз нажмите кнопку ENTER.



- Чтобы выполнить поиск вверх/вниз от текущей частоты, нажмите клавиши курсора ( $\Delta/\nabla$ ), когда отображается “READY”.
- Для отмены поиска нажмите кнопку RETURN.
- Текст в скобках обозначает индикацию на дисплее передней панели.

По окончании измерения примерно на 3 секунды появится следующая индикация.



Станция, транслирующая информацию о дорожном движении (частота)



- Если станции, транслирующие информацию о дорожном движении, не найдены, примерно на протяжении 3 секунд отображается сообщение “TP Not Found”.



## Использование радио на телевизоре

Можно просматривать информацию о радио или выбирать радиостанцию на телевизоре.

### 1 Нажмите TUNER, чтобы выбрать “TUNER” в качестве источника входного сигнала.

На телевизоре отобразится экран воспроизведения.

## ■ Экран воспроизведения



### 1 Информация о радиостанции

Отображает информацию о выбранной радиостанции, такую как выбранный диапазон (FM/AM) и частота.

(только модели для Великобритании и Европы)

При настройке на станцию, транслирующую Radio Data System (с. 55), также отображается информация Radio Data System (“Program Service”, “Program Type”, “Radio Text” и “Clock Time”).

### 2 Значок диапазона

(за исключением моделей для Великобритании и Европы)

Выберите этот значок и нажмите ENTER для переключения между диапазонами FM и AM.

### 3 Индикаторы TUNED/STEREO

Индикатор “TUNED” загорается при приеме сигнала радиостанции.

При приеме стереосигнала загорается индикатор “STEREO”.

### 4 Меню управления

С помощью клавиш курсора выберите элемент и нажмите ENTER, чтобы подтвердить выбор.

Чтобы закрыть подменю, нажмите клавишу RETURN.

Меню	Подменю	Функция
Ручная настройка	FM	(только модели для Великобритании и Европы)
	AM	Переключение между диапазонами FM/AM.
	Настройка (+/-)	Выбор частоты.
	Авто (+/-)	Автоматический выбор радиостанции.
	Память	Сохранение выбранных станций в качестве предустановленных.
Просмотр	Прямой	Ввод частоты вручную.
		Переход на экран просмотра (к списку предустановленных станций).
Закр. экран		Закрытие экранной индикации и отображение фона. Нажмите одну из клавиш управления меню, чтобы повторно отобразить экранную индикацию.

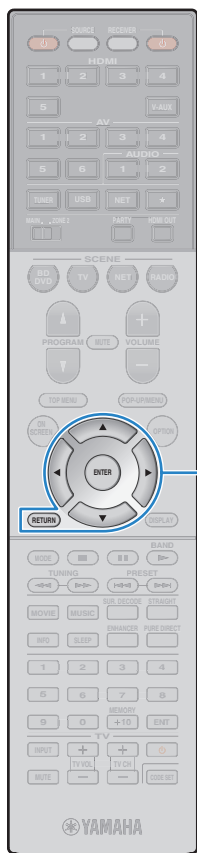

Клавиши управления меню  
Клавиши курсора  
ENTER  
RETURN

## ■ Экран просмотра

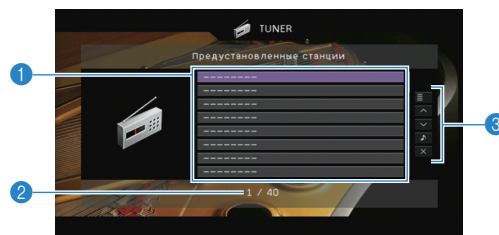

### 1 Список предустановленных станций

Список предустановленных станций. с помощью клавиш курсора выберите предустановленную станцию и нажмите ENTER, чтобы настроиться на нее.

### 2 Номер предустановки

### 3 Меню управления

С помощью клавиш курсора выберите элемент и нажмите ENTER, чтобы подтвердить выбор.

Чтобы закрыть подменю, нажмите клавишу RETURN.

Меню	Подменю	Функция
Служебная программа	Память	Запись текущей станции под номером предустановки, выбранным в списке.
	Авто. предуст.	Автоматическое сохранение FM-радиостанций с сильным сигналом (до 40 станций).
	Очистить предуст.	Удаление текущей предустановленной станции, выбранной в списке.
	Очист. все предуст.	Удаление всех предустановленных станций.
1 страница вверх		Переход на следующую или предыдущую страницу списка.
1 страница вниз		
Текущее воспроизв.		Переход к экрану воспроизведения.
Закр. экран		Закрытие экранной индикации и отображение фона. Нажмите одну из клавиш управления меню, чтобы повторно отобразить экранную индикацию.

## Воспроизведение музыки с iPod

С помощью кабеля USB, входящего в комплект поставки iPod, можно воспроизводить музыку с устройства iPod через данный аппарат.



- Некоторые функции могут не поддерживаться в зависимости от модели или версии программного обеспечения iPod.
- Чтобы воспроизвести видео с iPod на аппарате, требуется кабель Apple Composite AV (не входит в комплект поставки). Подключите разъемы USB и композитного видео кабеля Apple Composite AV к гнездам USB и VIDEO на передней панели. Для выбора видео переведите iPod в режим простого воспроизведения (с. 60).

### Поддерживаемые модели iPod (по состоянию на январь 2012 года)

- iPod touch, iPod nano (2–6 поколение)
- iPhone 4S, iPhone 4, iPhone 3GS, iPhone 3G, iPhone.
- iPad2, iPad

## Подключение устройства iPod

Подключите iPod к аппарату с помощью кабеля USB, входящего в комплект поставки iPod.

### 1 Подключите кабель USB к iPod.

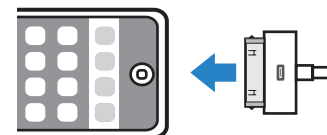

### 2 Подключите кабель USB к гнезду USB.

Аппарат (вид спереди)

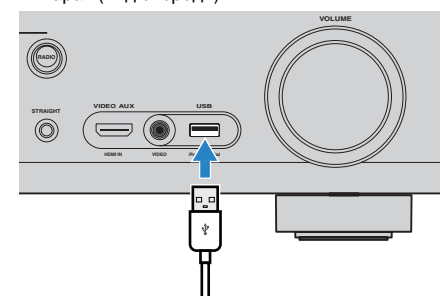

- Устройство iPod заряжается, когда оно подключено аппарату. Если аппарат установить в режим ожидания, когда от него заряжается устройство iPod, оно будет продолжать заряжаться (до 4 часов). Если для параметра “Сеть режим ожидания” (с. 98) в меню “Настройка” установлено значение “Вкл.”, процесс зарядки будет продолжаться до его завершения.



- Отключайте устройство iPod от разъема USB, если оно не используется.

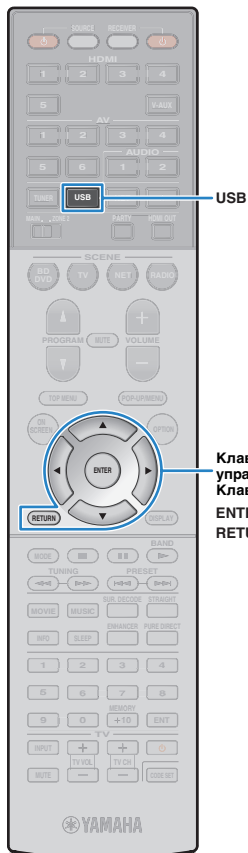

## Воспроизведение содержимого iPod

Для управления содержимым iPod и запуска воспроизведения необходимо выполнить следующие действия. Управление iPod можно осуществлять с помощью меню, которое отображается на экране телевизора.

### 1 Нажмите USB, чтобы выбрать “USB” в качестве источника входного сигнала.

На телевизоре отобразится экран просмотра.

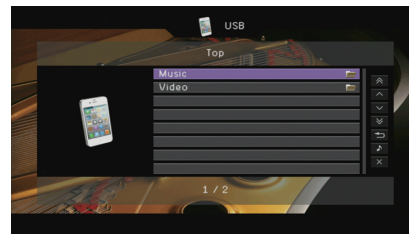

• Если воспроизведение происходит на устройстве iPod, будет отображен экран воспроизведения.

### 2 С помощью клавиш курсора выберите элемент и нажмите ENTER.

Если выбрана песня, начнется ее воспроизведение, и будет отображен экран воспроизведения.

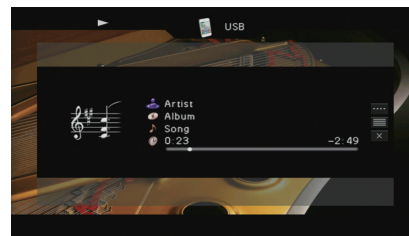

- Для возврата к предыдущему экрану нажмите RETURN.
- Чтобы использовать iPod вручную для выбора содержимого или управления воспроизведением, переключитесь в режим простого воспроизведения (с. 60).

## Экран просмотра



#### 1 Индикаторы статуса

Отображение текущих настроек для воспроизведения в случайном порядке/повторного воспроизведения (с. 61) и состояния воспроизведения (например, воспроизведение/пауза).

#### 2 Название списка

#### 3 Список содержимого

Отображение списка содержимого iPod. с помощью клавиш курсора выберите элемент и нажмите ENTER, чтобы подтвердить выбор.

#### 4 Номер текущего элемента/общее количество элементов

#### 5 Меню управления

С помощью клавиш курсора выберите элемент и нажмите ENTER, чтобы подтвердить выбор.

Меню	Функция
1 страница вверх	Переход на следующую или предыдущую страницу списка.
1 страница вниз	
10 страниц вверх	Переход на 10 страниц вперед или назад.
10 страниц вниз	
Назад	Возврат в список верхнего уровня.
Текущее воспроизв.	Переход к экрану воспроизведения.
Закр. экран	Закрытие экранной индикации и отображение фона. Нажмите одну из клавиш управления меню, чтобы повторно отобразить экранную индикацию.

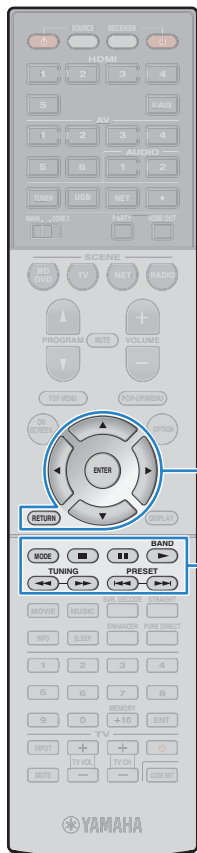

Кнопки управления меню  
Кнопки курсора  
ENTER

RETURN  
Кнопки управления внешним устройством  
MODE

## ■ Экран воспроизведения

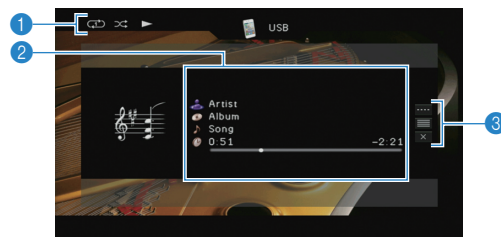

### 1 Индикаторы статуса

Отображение текущих настроек для воспроизведения в случайном порядке/повторного воспроизведения (с. 61) и состояния воспроизведения (например, воспроизведение/пауза).

### 2 Информация о воспроизведении

Отображаются имя исполнителя, название альбома, песни и прошедшее/оставшееся время.

С помощью клавиш курсора выберите прокручиваемую информацию.

### 3 Меню управления

С помощью клавиш курсора выберите элемент и нажмите ENTER, чтобы подтвердить выбор.

Чтобы закрыть подменю, нажмите клавишу RETURN.

Меню	Подменю	Функция
	▶	Возобновление воспроизведения после паузы.
	■	Остановка воспроизведения.
	■	Временная остановка воспроизведения.
Настройки воспроизв.	▶▶	Быстрый переход вперед/назад.
	◀◀	Переход вперед/назад (удерживайте кнопку).
	▶▶	Переход вперед/назад (удерживайте кнопку).
Просмотр		Переход к экрану просмотра.
Закр. экран		Закрытие экранной индикации и отображение фона. Нажмите одну из клавиш управления меню, чтобы повторно отобразить экранную индикацию.



- Управление воспроизведением также может осуществляться с помощью клавиш управления на пульте ДУ внешнего устройства.

## ■ Управление самим устройством iPod или пультом ДУ (простое воспроизведение)

### 1 Нажмите MODE, чтобы переключиться в режим простого воспроизведения.

Экран меню телевизора выключится, станет возможно управление с iPod.

Чтобы отобразить экран меню телевизора, снова нажмите кнопку MODE.

### 2 Используйте само устройство iPod или пульт ДУ для начала воспроизведения.

Управляющие клавиши пульта ДУ	Функция
Кнопки курсора	Выбор пункта.
ENTER	Подтверждение выбора.
RETURN	Возврат к предыдущему экрану.
▶	Запуск или временная остановка воспроизведения.
■	Остановка воспроизведения.
▶▶	Быстрый переход вперед/назад.
◀◀	Переход вперед/назад (удерживайте кнопку).



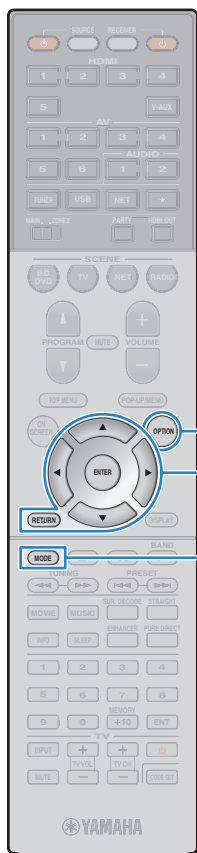

OPTION  
 Клавиши курсора  
 ENTER  
 RETURN  
 MODE

## ■ Настройки воспроизведения в случайном порядке/повторного воспроизведения

Для устройства iPod можно настроить параметры повторного воспроизведения и воспроизведения в случайном порядке.





- При простом воспроизведении параметры повторного воспроизведения и воспроизведения в случайном порядке можно настроить непосредственно на устройстве iPod или нажать MODE, чтобы отобразить экран меню телевизора, а затем выполнить приведенные ниже действия.

- 1 Если в качестве источника входного сигнала выбран вариант “USB”, нажмите OPTION.
- 2 С помощью клавиш курсора выберите вариант “Перемешать” (Shuffle) или “Повторение” (Repeat) и нажмите ENTER.



- Чтобы вернуться к предыдущему экрану во время выполнения операций с меню, нажмите RETURN.
- Текст в скобках обозначает индикацию на дисплее передней панели.

## 3 С помощью клавиш курсора (</>) выберите настройку.

Элемент	Настройка	Функция
Перемешать (Shuffle)	Выкл. (Off)	Включение или выключение функции воспроизведения в случайном порядке.
	Песни (Songs)	Воспроизведение песен в произвольном порядке. На экране телевизора появится  .
	Альбомы (Albums)	Воспроизведение альбомов в произвольном порядке. На экране телевизора появится  .
Повторение (Repeat)	Выкл. (Off)	Выключение функции повторного воспроизведения.
	Одну (One)	Повторное воспроизведение текущей песни. На экране телевизора появится  .
	Все (All)	Повторное воспроизведение всех песен. На экране телевизора появится  .

## 4 Для выхода из меню нажмите OPTION.

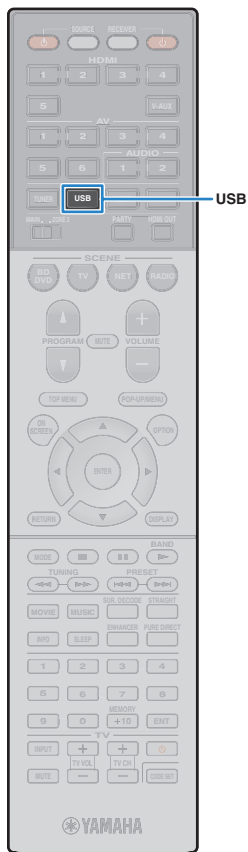

## Воспроизведение музыки на запоминающем устройстве USB

С помощью данного аппарата можно воспроизводить музыкальные файлы с запоминающего устройства USB. Для получения дополнительной информации смотрите инструкцию по эксплуатации запоминающего устройства USB.

Аппарат поддерживает запоминающие устройства USB большой емкости (в формате FAT 16 или FAT 32).



- Аппарат поддерживает файлы WAV (только формат PCM), MP3, WMA, MPEG-4 AAC и FLAC.
- Аппарат совместим с частотой дискретизации до 96 кГц для файлов WAV и FLAC и 48 кГц для прочих файлов.
- Некоторые функции могут не поддерживаться в зависимости от модели или производителя запоминающего устройства USB.

### Подключение запоминающего устройства USB

#### 1 Подключите запоминающее устройство USB к гнезду USB.

Аппарат (вид спереди)

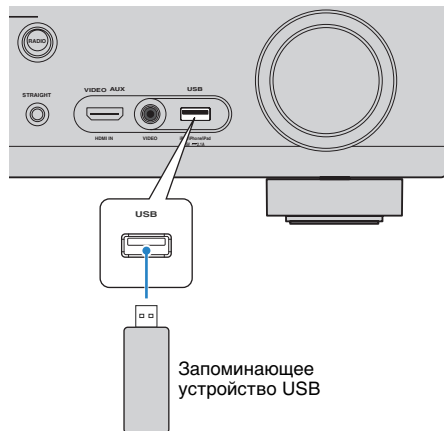

- Если запоминающее устройство USB содержит много файлов, их загрузка может занять некоторое время. в этом случае на дисплее передней панели отобразится "Loading...".



- Отключайте запоминающее устройство USB от разъема USB, если оно не используется.

### Воспроизведение содержимого запоминающего устройства USB

Для управления содержимым запоминающего устройства USB и запуска воспроизведения выполняйте следующие действия. Управление запоминающим устройством USB можно осуществлять с помощью меню, которое отображается на экране телевизора.

#### 1 Нажмите USB, чтобы выбрать "USB" в качестве источника входного сигнала.

На телевизоре отобразится экран просмотра.



- Если воспроизведение происходит на запоминающем устройстве USB, будет отображен экран воспроизведения.

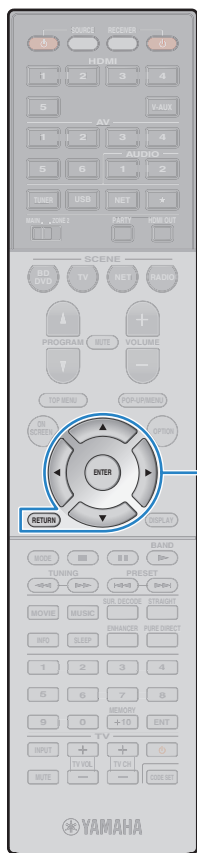

Клавиши управления меню  
Клавиши курсора  
ENTER  
RETURN

## 2 С помощью клавиш курсора выберите элемент и нажмите ENTER.

Если выбрана песня, начнется ее воспроизведение, и будет отображен экран воспроизведения.

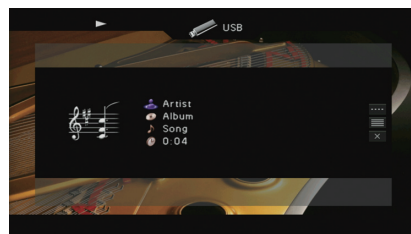

- Для возврата к предыдущему экрану нажмите RETURN.
- Файлы, которые не поддерживаются аппаратом, нельзя выбрать.

## ■ Экран просмотра



### 1 Индикаторы статуса

Отображение текущих настроек для воспроизведения в случайном порядке/повторного воспроизведения (с. 64) и состояния воспроизведения (например, воспроизведение/пауза).

### 2 Название списка

### 3 Список содержимого

Отображается список содержимого запоминающего устройства USB. с помощью клавиш курсора выберите элемент и нажмите ENTER, чтобы подтвердить выбор.

### 4 Номер текущего элемента/общее количество элементов

### 5 Меню управления

С помощью клавиш курсора выберите элемент и нажмите ENTER, чтобы подтвердить выбор.

Меню	Функция
1 страница вверх	Переход на следующую или предыдущую страницу списка.
1 страница вниз	
10 страниц вверх	Переход на 10 страниц вперед или назад.
10 страниц вниз	
Назад	Возврат в список верхнего уровня.
Текущее воспроизв.	Переход к экрану воспроизведения.
Закр. экран	Закрытие экранной индикации и отображение фона. Нажмите одну из клавиш управления меню, чтобы повторно отобразить экранную индикацию.

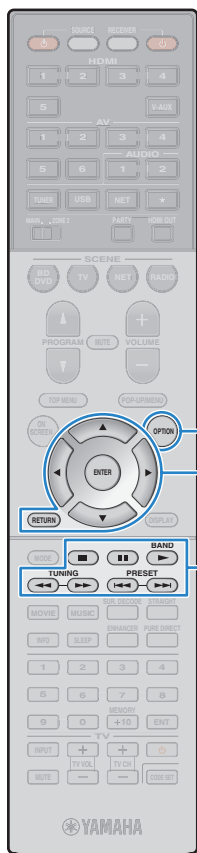

## ■ Экран воспроизведения

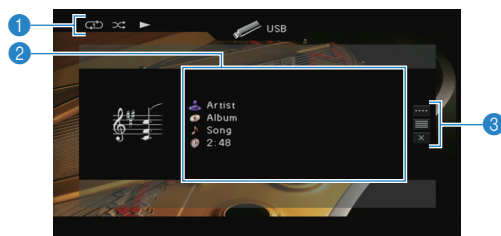

### 1 Индикаторы статуса

Отображение текущих настроек для воспроизведения в случайном порядке/повторного воспроизведения (с. 64) и состояния воспроизведения (например, воспроизведение/пауза).

### 2 Информация о воспроизведении

Отображение имени исполнителя, названия альбома, названия песни и истекшего времени.

С помощью клавиш курсора выберите прокручиваемую информацию.

### 3 Меню управления

С помощью клавиш курсора выберите элемент и нажмите ENTER, чтобы подтвердить выбор.

Чтобы закрыть подменю, нажмите клавишу RETURN.

Меню	Подменю	Функция
	▶	Возобновление воспроизведения после паузы.
	■	Остановка воспроизведения.
Настройки воспроизв.	■	Временная остановка воспроизведения.
	▶▶	Быстрый переход вперед/назад.
Просмотр		Переход к экрану просмотра.
Закр. экран		Закрытие экранной индикации и отображение фона. Нажмите одну из клавиш управления меню, чтобы повторно отобразить экранную индикацию.



• Управление воспроизведением также может осуществляться с помощью кнопок управления внешними устройствами (▶, ■, ■, ▶▶, ▶▶▶) пульта ДУ.

## ■ Настройки воспроизведения в случайном порядке/повторного воспроизведения

Можно настроить параметры воспроизведения в случайном порядке/повторного воспроизведения для содержимого запоминающего устройства USB.

**1** Если в качестве источника входного сигнала выбран вариант “USB”, нажмите OPTION.

**2** С помощью клавиш курсора выберите вариант “Перемешать” (Shuffle) или “Повторение” (Repeat) и нажмите ENTER.



- Чтобы вернуться к предыдущему экрану во время выполнения операций с меню, нажмите RETURN.
- Текст в скобках обозначает индикацию на дисплее передней панели.

**3** С помощью клавиш курсора (◀/▶) выберите настройку.

Элемент	Настройка	Функция
Перемешать (Shuffle)	Выкл. (Off)	Включение или выключение функции воспроизведения в случайном порядке.
	Вкл. (On)	Воспроизведение песен текущего альбома (папки) в произвольном порядке. На экране телевизора отображается ⌘.
Повторение (Repeat)	Выкл. (Off)	Выключение функции повторного воспроизведения.
	Одну (One)	Повторное воспроизведение текущей песни. На экране телевизора отображается ⌚.
	Все (All)	Повторное воспроизведение всех песен в текущем альбоме (папке). На экране телевизора отображается ⌚.

**4** Для выхода из меню нажмите OPTION.

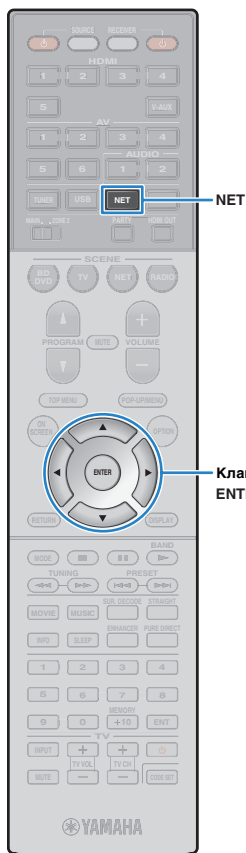

## Воспроизведение музыки, хранящейся на медиа-серверах (ПК/NAS)

С помощью аппарата можно воспроизводить музыкальные файлы на компьютере или DLNA-совместимом сетевом хранилище данных.



- Для использования этой функции данный аппарат и ПК должны быть подключены к одному и тому же маршрутизатору (с. 32). Вы можете проверить, правильно ли назначены устройству сетевые параметры (такие как IP-адрес и т. п.), в пункте "Сеть" (с. 104) меню "Информация".
- Аппарат поддерживает воспроизведение файлов WAV (только формат PCM), MP3, WMA, MPEG-4 AAC и FLAC.
- Аппарат совместим с частотами дискретизации до 96 кГц для файлов WAV и FLAC и 48 кГц для прочих файлов.
- Для воспроизведения файлов FLAC необходимо установить на ПК серверное ПО, поддерживающее совместное использование FLAC-файлов через DLNA, или использовать сетевое хранилище данных, поддерживающее файлы FLAC.

### Настройка совместного использования носителей

Для воспроизведения музыкальных файлов, хранящихся на ПК или DLNA-совместимом сетевом хранилище данных, необходимо настроить параметры совместного использования носителей на каждом музыкальном сервере.

#### ■ ПК с установленной программой Windows Media Player

- 1 Убедитесь, что на ПК установлена программа Windows Media Player версии 11 или более поздней.
- 2 В настройках совместного использования носителей включите совместное использование носителей для их совместного использования на устройстве.

#### ■ Сетевое хранилище данных или ПК с установленным другим серверным ПО DLNA

Настройте параметры совместного использования носителей в соответствии с инструкциями по эксплуатации устройства или ПО.

### Воспроизведение музыкального контента на ПК

Для управления музыкальным содержимым ПК и запуска воспроизведения выполняйте следующие действия. Управление ПК/NAS можно осуществлять с помощью меню, которое отображается на экране телевизора.

- 1 Несколько раз нажмите кнопку NET для выбора "SERVER" в качестве источника входного сигнала.

На телевизоре отобразится экран просмотра.

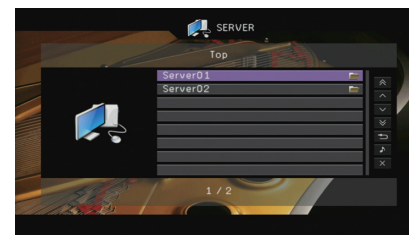

- Если на ПК выполняется воспроизведение музыкального файла, выбранного с аппарата, отобразится экран воспроизведения.

- 2 С помощью клавиш курсора выберите музыкальный сервер и нажмите ENTER.

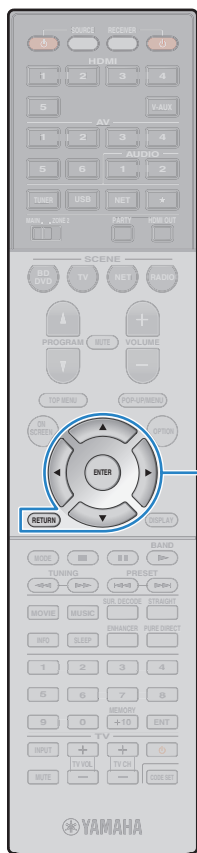

Клавиши управления меню  
Клавиши курсора  
ENTER  
RETURN

### 3 С помощью клавиш курсора выберите нужный элемент и нажмите ENTER.

Если выбрана песня, начнется ее воспроизведение, и будет отображен экран воспроизведения.

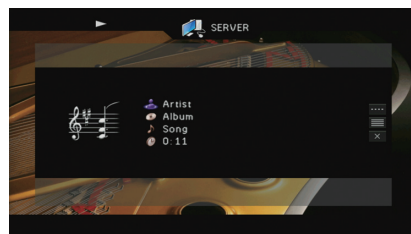

- Для возврата к предыдущему экрану нажмите RETURN.
- Файлы, которые не поддерживаются аппаратом, нельзя выбрать.

## ■ Экран просмотра



### 1 Индикаторы статуса

Отображение текущих настроек для воспроизведения в случайном порядке/повторного воспроизведения (с. 67) и состояния воспроизведения (например, воспроизведение/пауза).

### 2 Название списка

### 3 Список содержимого

Отображается список содержимого ПК. с помощью клавиш курсора выберите элемент и нажмите ENTER, чтобы подтвердить выбор.

### 4 Номер текущего элемента/общее количество элементов

### 5 Меню управления

С помощью клавиш курсора выберите элемент и нажмите ENTER, чтобы подтвердить выбор.

Меню	Функция
1 страница вверх	Переход на следующую или предыдущую страницу списка.
1 страница вниз	Переход на следующую или предыдущую страницу списка.
10 страниц вверх	Переход на 10 страниц вперед или назад.
10 страниц вниз	Переход на 10 страниц вперед или назад.
Назад	Возврат в список верхнего уровня.
Текущее воспроизв.	Переход к экрану воспроизведения.
Закр. экран	Закрытие экранной индикации и отображение фона. Нажмите одну из клавиш управления меню, чтобы повторно отобразить экранную индикацию.

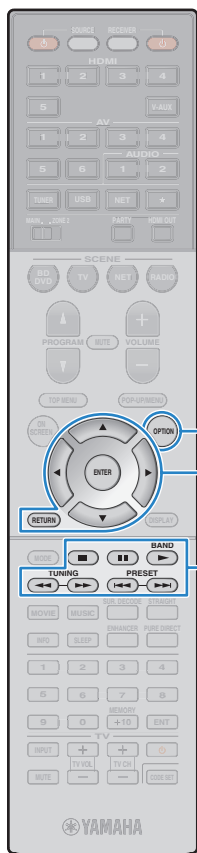

**OPTION**  
Кнопки управления меню  
Кнопки курсора  
ENTER  
RETURN

**Кнопки управления внешним устройством**

## ■ Экран воспроизведения

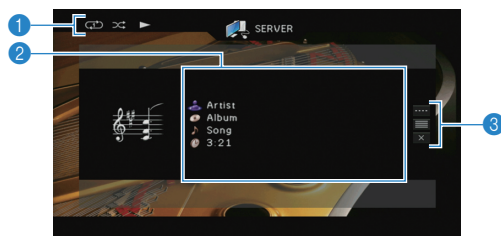

### 1 Индикаторы статуса

Отображение текущих настроек для воспроизведения в случайном порядке/повторного воспроизведения (с. 67) и состояния воспроизведения (например, воспроизведение/пауза).

### 2 Информация о воспроизведении

Отображение имени исполнителя, названия альбома, названия песни и истекшего времени.  
С помощью клавиш курсора выберите прокручиваемую информацию.

### 3 Меню управления

С помощью клавиш курсора выберите элемент и нажмите ENTER, чтобы подтвердить выбор.  
Чтобы закрыть подменю, нажмите клавишу RETURN.

Меню	Подменю	Функция
	▶	Возобновление воспроизведения после паузы.
	■	Остановка воспроизведения.
Настройки воспроизв.	■	Временная остановка воспроизведения.
	⏮	Быстрый переход вперед/назад.
Просмотр	▶▶	Переход к экрану просмотра.
Закр. экран		Закрытие экранной индикации и отображение фона. Нажмите одну из клавиш управления меню, чтобы повторно отобразить экранную индикацию.



- Управление воспроизведением также может осуществляться с помощью кнопок управления внешними устройствами (▶, ■, ■, ⏮, ▶▶) пульта ДУ.
- Также можно использовать DLNA-совместимый Digital Media Controller контроллер цифровых носителей для управления воспроизведением. Более подробные сведения см. в разделе "Контроль DMC" (с. 83).

## ■ Настройки воспроизведения в случайном порядке/повторного воспроизведения

Можно настроить параметры воспроизведения в случайном порядке/повторного воспроизведения для музыки на ПК.

**1** Если в качестве источника входного сигнала выбран вариант "SERVER", нажмите OPTION.

**2** С помощью клавиш курсора выберите вариант "Перемешать" (Shuffle) или "Повторение" (Repeat) и нажмите ENTER.



- Чтобы вернуться к предыдущему экрану во время управления с помощью меню, нажмите RETURN.
- Текст в скобках обозначает индикацию на дисплее передней панели.

**3** С помощью клавиш курсора (◀/▶) выберите настройку.

Элемент	Настройка	Функция
Перемешать (Shuffle)	Выкл. (Off)	Включение или выключение функции воспроизведения в случайном порядке.
	Вкл. (On)	Воспроизведение песен текущего альбома (папки) в произвольном порядке. На экране телевизора отображается 🎲.
Повторение (Repeat)	Выкл. (Off)	Выключение функции повторного воспроизведения.
	Одну (One)	Повторное воспроизведение текущей песни. На экране телевизора отображается 🔄.
	Все (All)	Повторное воспроизведение всех песен в текущем альбоме (папке). На экране телевизора отображается 🔄.

**4** Для выхода из меню нажмите OPTION.



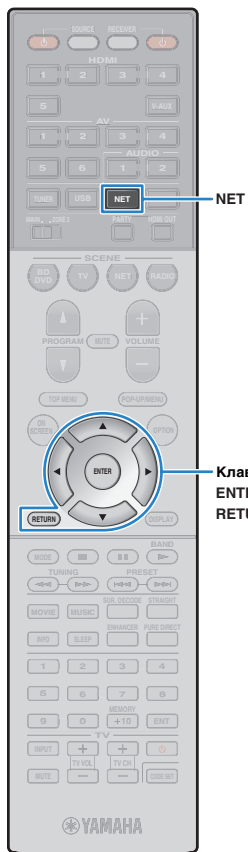

## Прослушивание интернет-радио

Прослушивание интернет-радиостанций возможно в любой точке мира.

Управление интернет-радио можно осуществлять с помощью меню, которое отображается на экране телевизора.



- Для использования этой функции аппарат должен быть подключен к Интернету (с. 32). Вы можете проверить, правильно ли назначены устройству сетевые параметры (такие как IP-адрес и т. п.), в пункте “Сеть” (с. 104) меню “Информация”.
- Данная служба может быть отключена без уведомления.
- Прием некоторых интернет-радиостанций может быть невозможен.
- Аппарат использует базу данных интернет-радиостанций vTuner.

- 1 Несколько раз нажмите кнопку NET для выбора “NET RADIO” в качестве источника входного сигнала.

На телевизоре отобразится экран просмотра.



- 2 С помощью клавиш курсора выберите элемент и нажмите ENTER.

Если выбрана интернет-радиостанция, начнется ее воспроизведение, и будет отображен экран воспроизведения.



- Для возврата к предыдущему экрану нажмите RETURN.



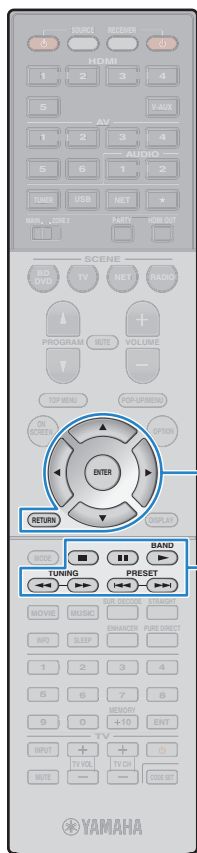

Кнопки управления меню  
Кнопки курсора  
ENTER  
RETURN

Кнопки управления внешним устройством

## ■ Экран просмотра

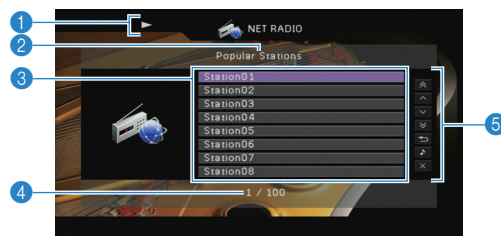

- 1 Индикатор воспроизведения
- 2 Название списка
- 3 Список содержимого  
Отображается список содержимого интернет-радиостанции. с помощью клавиш курсора выберите элемент и нажмите ENTER, чтобы подтвердить выбор.
- 4 Номер текущего элемента/общее количество элементов
- 5 Меню управления  
С помощью клавиш курсора выберите элемент и нажмите ENTER, чтобы подтвердить выбор.

Меню	Функция
1 страница вверх	Переход на следующую или предыдущую страницу списка.
1 страница вниз	Переход на следующую или предыдущую страницу списка.
10 страниц вверх	Переход на 10 страниц вперед или назад.
10 страниц вниз	Переход на 10 страниц вперед или назад.
Назад	Возврат в список верхнего уровня.
Текущее воспроизв.	Переход к экрану воспроизведения.
Закр. экран	Закрытие экранной индикации и отображение фона. Нажмите одну из клавиш управления меню, чтобы повторно отобразить экранную индикацию.



• Избранные интернет-радиостанции можно сохранить в папке "Bookmarks", открыв следующий веб-сайт с помощью браузера на ПК. Чтобы использовать эту функцию, необходимы идентификатор vTuner ID аппарата и адрес электронной почты для создания персональной учетной записи. Найти vTunerID (MAC-адрес аппарата) можно в пункте "Сеть" (с. 104) меню "Информация".  
<http://yradio.vtuner.com/>

## ■ Экран воспроизведения

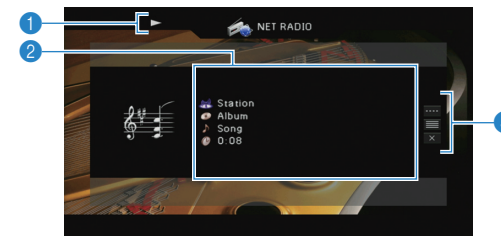

- 1 Индикатор воспроизведения
- 2 Информация о воспроизведении  
Отображение названия станции, названия альбома, названия песни и истекшего времени.
- 3 Меню управления  
С помощью клавиш курсора выберите элемент и нажмите ENTER, чтобы подтвердить выбор.  
Чтобы закрыть подменю, нажмите клавишу RETURN.

Меню	Подменю	Функция
Настройки воспроизв.	■	Остановка воспроизведения.
Просмотр		Переход к экрану просмотра.
Закр. экран		Закрытие экранной индикации и отображение фона. Нажмите одну из клавиш управления меню, чтобы повторно отобразить экранную индикацию.



- Для управления воспроизведением также можно использовать кнопки управления внешними устройствами (▶, ■) пульта ДУ.
- В зависимости от станции некоторая информация может быть недоступна.

## Воспроизведение музыки с iTunes/iPod по сети (AirPlay)

Функция AirPlay позволяет воспроизводить музыку с iTunes/iPod на данном аппарате через сеть.

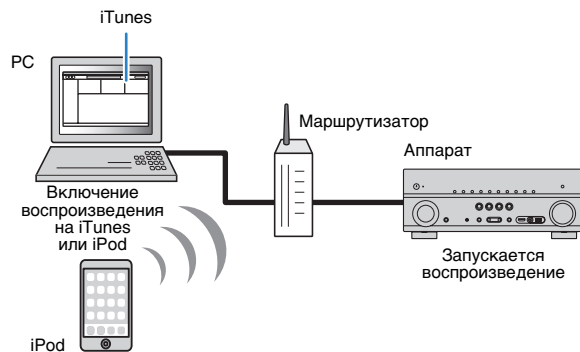

- Для использования этой функции данный аппарат и ПК или iPod должны быть подключены к одному и тому же маршрутизатору (с. 32). Вы можете проверить, правильно ли назначены устройству сетевые параметры (такие как IP-адрес и т. п.), в пункте “Сеть” (с. 104) меню “Информация”.

### Поддерживаемые модели iTunes/iPod (по состоянию на январь 2012 года)

- iTunes 10.2.2 или более поздней версии (Windows/Mac)
- iPod touch, iPhone или iPad с системой iOS 4.3.3 или более поздней версии

## Воспроизведение музыкального контента с iTunes/iPod

Для воспроизведения на аппарате музыки с iTunes/iPod выполните следующие действия.

### 1 Включите аппарат, запустите на ПК приложение iTunes или откройте экран воспроизведения на iPod.

Если iTunes/iPod распознает аппарат, появится значок AirPlay (  ).

iTunes (пример)



iPod (пример)

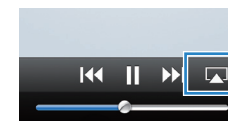

- Если значок не появляется, проверьте правильность подключения ПК/iPod к маршрутизатору.

### 2 В iTunes/iPod выберите значок AirPlay и укажите устройство (сетевое имя устройства) в качестве устройства для вывода звука.

iTunes (пример)

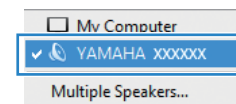

iPod (пример)



Сетевое имя аппарата

### 3 Выберите песню и включите воспроизведение.

Аппарат автоматически выбирает “AirPlay” в качестве источника входного сигнала и начинает воспроизведение. На телевизоре отобразится экран воспроизведения.

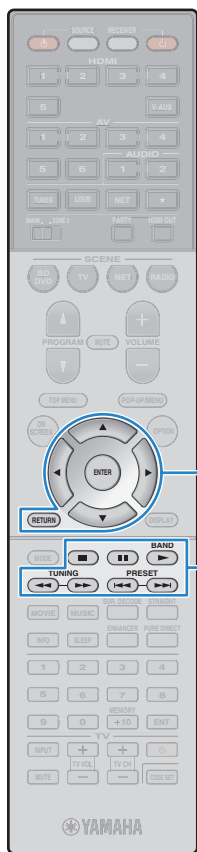

Клавиши управления меню  
Клавиши курсора  
ENTER  
RETURN

Клавиши управления внешним устройством



- Список воспроизведения доступен только в том случае, если телевизор подключен к аппарату через интерфейс HDMI.



- Чтобы аппарат включался автоматически при начале воспроизведения через iTunes или iPod, установите для параметра “Сеть режим ожидания” (с. 98) меню “Настройка” значение “Вкл.”.
- Можно редактировать сетевое имя (имя аппарата в сети), отображаемое на iTunes/iPod, используя параметр “Название сети” (с. 99) меню “Настройка”.
- Если выбрать другой источник сигнала во время воспроизведения, на iTunes/iPod воспроизведение будет остановлено автоматически.
- Для регулировки громкости аппарата через iTunes/iPod установите для параметра “Взаимоблок. громкости” (с. 83) в меню “Вход” значение “Ограничено” (по умолчанию) или “Полн.”.

### Предупреждение

- При использовании органов управления iTunes/iPod для регулировки громкости воспроизведения может оказаться неожиданно высокой. Это может привести к повреждению аппарата или колонок. Если громкость внезапно возрастет во время воспроизведения, немедленно остановите воспроизведение на iTunes/iPod.

## ■ Экран воспроизведения

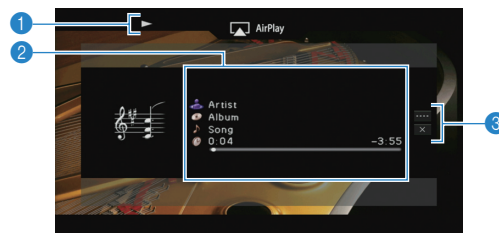

### 1 Индикатор воспроизведения

### 2 Информация о воспроизведении

Отображаются имя исполнителя, название альбома, песня и прошедшее/оставшееся время.

### 3 Меню управления

С помощью клавиш курсора выберите элемент и нажмите ENTER, чтобы подтвердить выбор.

Чтобы закрыть подменю, нажмите клавишу RETURN.

Меню	Подменю	Функция
	▶	Возобновление воспроизведения после паузы.
Настройки воспроизв.	■	Временная остановка воспроизведения.
	⏮	Быстрый переход вперед/назад.
	⏭	
Закр. экран		Закрытие экранной индикации и отображение фона. Нажмите одну из клавиш управления меню, чтобы повторно отобразить экранную индикацию.



- Управление воспроизведением также может осуществляться с помощью кнопок управления внешними устройствами (▶, ■, ⏮, ⏭) пульта ДУ.



- Чтобы управлять воспроизведением на iTunes с помощью пульта ДУ аппарата, следует предварительно выбрать соответствующие настройки для iTunes.

iTunes (в качестве примера приводится версия на англ. языке)

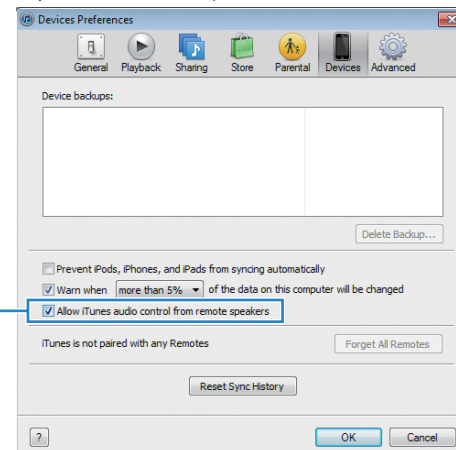

Установите этот флажок

## Воспроизведение музыки в нескольких комнатах (нескольких зонах)

Функция нескольких зон позволяет воспроизводить различные источники входного сигнала в комнате, где установлен аппарат (основная зона), и в другой комнате (Zone2).

Например, один человек может смотреть телевизор в гостиной (основная зона), а другой — слушать радио в кабинете (Zone2).

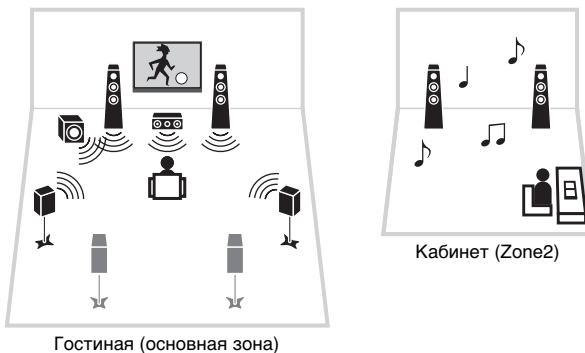

- В Zone2 возможен вывод аналоговых сигналов аудио (в том числе радио FM/AM), USB-источников и сетевых источников). Для прослушивания воспроизведения внешнего устройства в Zone2 нужно подключить устройство к гнездам AUDIO (гнезда AV 5–6 или AUDIO 1–2) аппарата.
- (Только для RX-V773)  
Режим вечеринки (с. 76) позволяет прослушивать в основной зоне тот же аудиовыход, что и в Zone2, независимо от типа входного сигнала аудио.

## Подготовка Zone2

Подключите к аппарату Zone2 требуемое устройство. Способ подключения зависит от используемого усилителя (аппарат или внешний усилитель).

### Предупреждение

- Перед подключением колонок или внешнего усилителя отключите от розетки переменного тока силовую кабель аппарата.
- Убедитесь, что жилы кабеля колонки не соприкасаются между собой и не контактируют с металлическими деталями аппарата. Это может привести к повреждению аппарата или колонок. в случае короткого замыкания цепи кабеля колонки при включении аппарата на дисплее передней панели появится сообщение "Check SP Wires".

## ■ Использование внутреннего усилителя аппарата

С помощью кабеля подключите к аппарату колонки, размещенные в Zone2.

Чтобы использовать разъемы EXTRA SP для колонок Zone2, после подключения кабеля питания аппарата к розетке установите для параметра “Назн.мощн.ус.” (с. 91) в меню “Настройка” значение “7ch +1ZONE”.

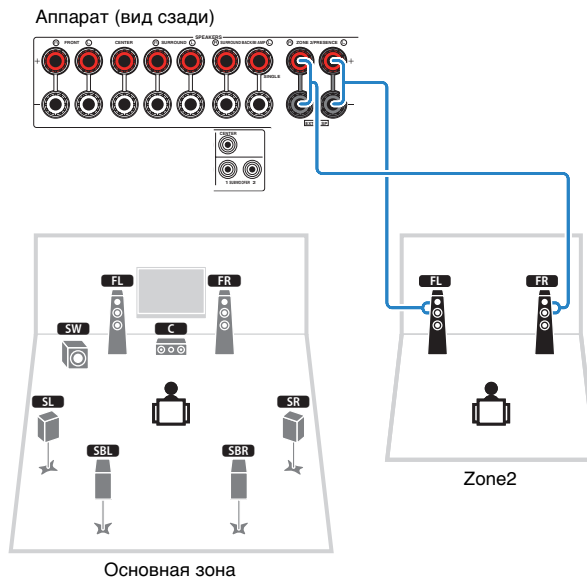

- Если включен вывод сигнала в Zone2 (с. 75), тыловые колонки окружающего звучания в основной зоне не выводят звук.

## ■ Использование внешнего усилителя

С помощью стереофонического кабеля подключите к аппарату внешний усилитель (с управлением громкостью), размещаемый в Zone2.

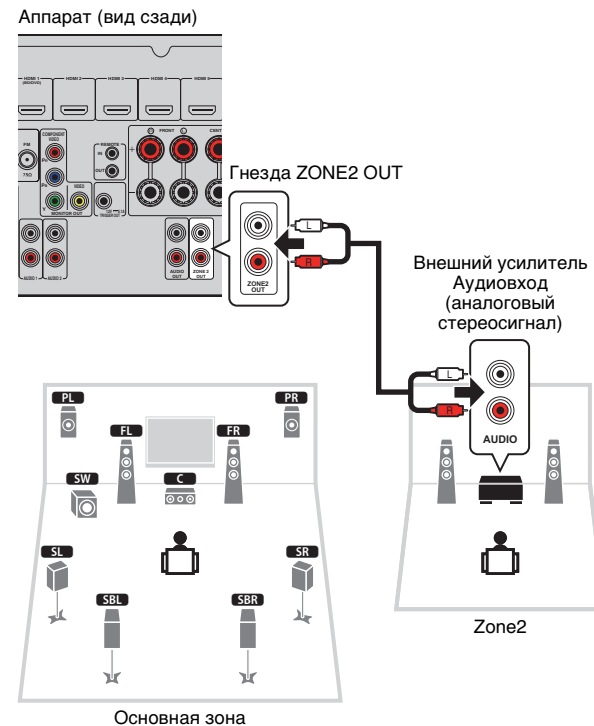

## ■ Управление аппаратом из Zone2 (удаленное подключение)

Подключив приемник/передатчик инфракрасных сигналов к гнездам REMOTE IN/OUT аппарата, можно управлять аппаратом и внешними устройствами из Zone2 с помощью прилагаемого пульта ДУ.



- Прежде чем можно будет управлять внешними устройствами с помощью прилагаемого пульта ДУ, необходимо сохранить коды пульта ДУ для каждого из этих устройств (с. 108).

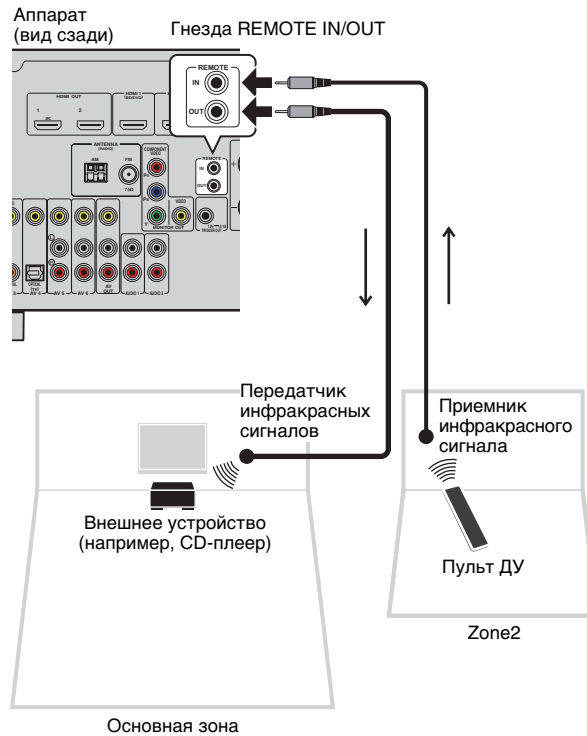

## Удаленные соединения между устройствами Yamaha

Если используются устройства Yamaha, которые, как и данный аппарат, поддерживают удаленные подключения, передатчик инфракрасных сигналов не требуется. Сигналы пульта ДУ можно передавать, соединив гнезда REMOTE IN/OUT с помощью монофонических аналоговых мини-кабелей и используя приемник инфракрасных сигналов.

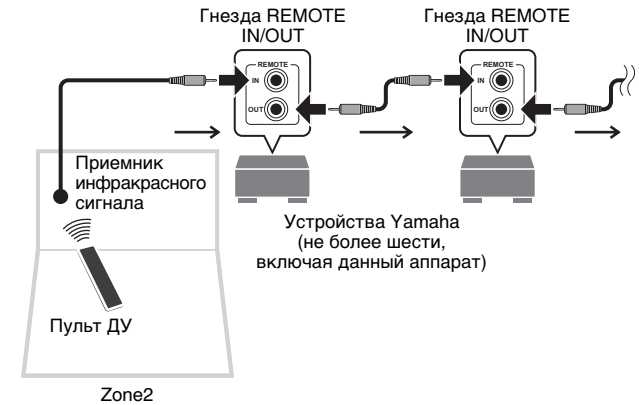

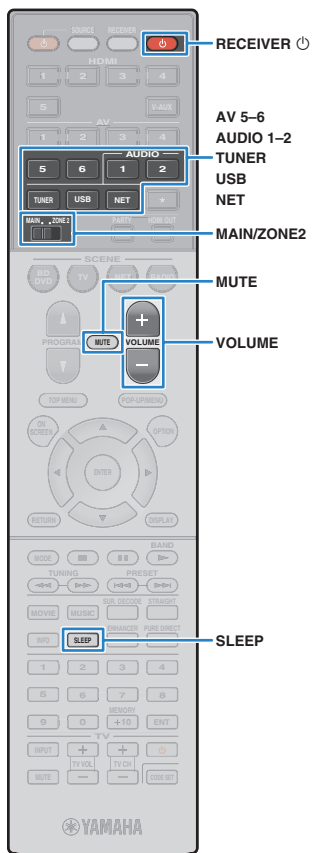

## Управление Zone2

### 1 Установите для MAIN/ZONE2 значение “ZONE2”.

### 2 Нажмите кнопку RECEIVER .

При каждом нажатии этой кнопки происходит включение или выключение выхода Zone2.

Когда включен выход Zone2, на дисплее передней панели загорается “ZONE2”.

### 3 Воспользуйтесь следующими клавишами для выбора источника входного сигнала.

**AV 5–6:** Гнезда AV 5–6 (AUDIO)

**AUDIO 1–2:** Гнезда AUDIO 1–2

**TUNER:** Радио FM/AM

**USB:** Гнездо USB (на передней панели)

**NET:** Гнездо NETWORK (нажмите несколько раз, пока не будет выбран нужный сетевой источник)

**PHONO:** Гнезда PHONO (только RX-V773 [кроме моделей для США и Канады])



- Выбирать USB-источники и сетевые источники отдельно для каждой зоны нельзя. Например, если выбрать для Zone2 “SERVER”, когда для основной зоны выбран “USB”, источник входного сигнала для основной зоны также переключится на “SERVER”.

### 4 Начните воспроизведение на внешнем устройстве или выберите радиостанцию.

См. инструкцию по эксплуатации внешнего устройства.

Для получения подробной информации о следующих операциях см. последующие страницы.

- Прослушивание FM/AM-радио (с. 53)
- Воспроизведение музыки с iPod (с. 58)
- Воспроизведение музыки с запоминающего устройства USB (с. 62)
- Воспроизведение музыки, хранящейся на медиа-серверах (ПК/NAS) (с. 65)
- Прослушивание интернет-радио (с. 68)
- Воспроизведение музыки с iTunes/iPod по сети (AirPlay) (с. 70)



- Управление с экрана недоступно для Zone2. Для управления Zone2 используется дисплей передней панели.



- Несколько раз нажмите клавишу SLEEP, чтобы установить таймер сна (120 мин, 90 мин, 60 мин, 30 мин, выкл.). Выход Zone2 будет отключен через заданный интервал времени.
- Для настройки громкости Zone2 нажмите VOLUME или MUTE (при использовании внутреннего усилителя аппарата). Если применяется внешний усилитель, используйте регулирование громкости на внешнем усилителе.

#### Предупреждение

- Чтобы избежать неожиданного шума, никогда не воспроизводите диски DTS-CD в Zone2.



## ■ Прослушивание одних и тех же источников в нескольких зонах (режим вечеринки)

(Только для RX-V773)

Режим вечеринки позволяет слушать в Zone2 ту же музыку, что и в основной зоне. в режиме вечеринки для всех зон автоматически выбирается стереовоспроизведение. Используйте эту функцию, если нужно воспроизвести музыку основной зоны в качестве фоновой музыки во время домашней вечеринки.

### 1 Нажмите кнопку PARTY.

При каждом нажатии этой клавиши включается или выключается режим вечеринки.

Когда режим вечеринки включен, на дисплее передней панели загорается индикатор "PARTY".



- Если режим вечеринки не используется для Zone2, установите для параметра "Режим вечеринки" (с. 100) в меню "Настройка" значение "Вкл." (по умолчанию).



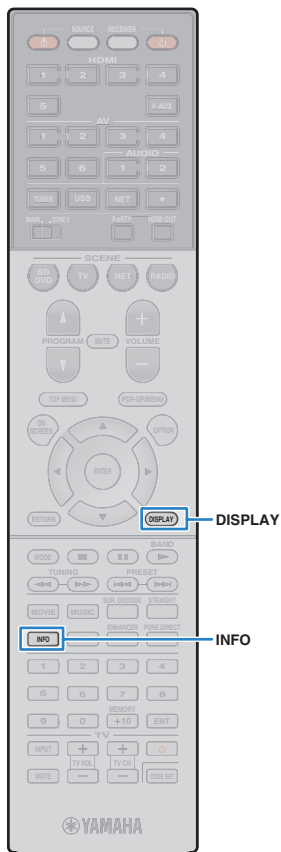

## Просмотр текущего статуса

### Переключение информации на дисплее передней панели

#### 1 Нажмите кнопку INFO.

При каждом нажатии этой кнопки отображаемый элемент изменяется.



Название элемента

Приблизительно через 3 секунды отображается соответствующая информация для отображаемого элемента.



Информация



- Доступные элементы меню меняются в зависимости от выбранного источника входного сигнала. Кроме того, отображаемый элемент может быть отдельно применен к каждой группе источников входного сигнала.

Группа источников входного сигнала	Элемент
HDMI 1–5 V-AUX AV 1–6 AUDIO 1–2	Input (название источника входного сигнала), DSP Program (название режима звучания), Audio Decoder (имя декодера)
TUNER	Frequency (частота), DSP Program (название режима звучания), Audio Decoder (имя декодера) * (только модели для Великобритании и Европы) Данные Radio Data System также доступны, когда аппарат настроен на радиостанцию Radio Data System (с. 55).
USB SERVER AirPlay	Song (название песни), Artist (имя исполнителя), Album (название альбома), DSP Program (название режима звучания), Audio Decoder (имя декодера) * Во время простого воспроизведения iPod: Input (название источника входного сигнала), DSP Program (название режима звучания), Audio Decoder (имя декодера)

Группа источников входного сигнала	Элемент
NET RADIO	Song (название песни), Album (название альбома), Station (название станции), DSP Program (название режима звучания), Audio Decoder (имя декодера)
PHONO	(Только RX-V773 [кроме моделей для США и Канады]) Input (название источника входного сигнала), DSP Program (название режима звучания), Audio Decoder (имя декодера)

### Просмотр информации о состоянии аппарат на телевизоре

#### 1 Нажмите кнопку DISPLAY.

На экране телевизора отображается следующая информация.

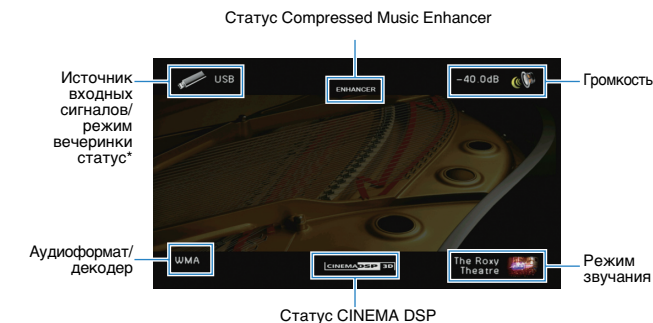

\* Только для RX-V773

#### 2 Чтобы закрыть информационный дисплей, нажмите DISPLAY.

# Настройка параметров воспроизведения для различных источников воспроизведения (меню Опция)

Можно настроить отдельные параметры воспроизведения для различных источников воспроизведения. Это меню доступно на передней панели (или на экране телевизора), благодаря чему можно легко настраивать параметры во время воспроизведения.

## 1 Нажмите кнопку OPTION.



Дисплей передней панели

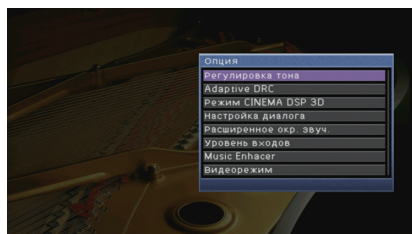

Экран телевизора

## 2 С помощью клавиш курсора выберите элемент и нажмите ENTER.



- Чтобы вернуться к предыдущему экрану во время выполнения операций с меню, нажмите RETURN.

## 3 С помощью клавиш курсора (</>) выберите настройку.

## 4 Для выхода из меню нажмите OPTION.

## Элементы меню Опция



- Доступные элементы меню меняются в зависимости от выбранного источника входного сигнала.
- Текст в скобках обозначает индикацию на дисплее передней панели.

Элемент	Функция	Стр.	
<b>Регулировка тона (Tone Control)</b>	Регулировка высокочастотного и низкочастотного диапазона звука.	79	
<b>Adaptive DRC (Adaptive DRC)</b>	Определяет, регулируется ли динамический диапазон автоматически (от максимального до минимального) совместно с регулировкой громкости.	79	
<b>Режим CINEMA DSP 3D (CINEMA DSP 3D)</b>	Включение/выключение CINEMA DSP 3D.	79	
<b>Настройка диалога (Dialog Adjust)</b>	<b>Громкость диалога (Dialog Lvl)</b>	Регулирование громкости звуков диалога.	79
	<b>Dialogue Lift (Dialog Lift)</b>	Регулирование кажущейся высоты звуков диалога.	79
<b>Расширенное окр. звуч. (EXTD Surround)</b>	Выбор режима воспроизведения от 5.1- до 7.1-канального источника сигнала при использовании тыловых колонок окружающего звучания.	80	
<b>Уровень входов (Volume Trim)</b>	<b>Уровень входа (In.Trim)</b>	Корректировка разницы в громкости между источниками входного сигнала.	80
	<b>Уровень сабвуфера (SW.Trim)</b>	Точная регулировка громкости сабвуфера.	80
<b>Music Enhacer (Enhancer)</b>	Включение/выключение Compressed Music Enhancer.	80	
<b>Видеорежим (Video Mode)</b>	Включение/выключение настроек обработки видеосигнала, установленных в меню "Настройка".	80	
<b>Режим FM (FM Mode)</b>	Переключение между стереофоническим и монофоническим приемом для FM-станций.	80	
<b>Программа дор. Движения (TrafficProgram)</b>	(только модели для Великобритании и Европы) Автоматический поиск станции, транслирующей информацию о дорожном движении.	55	
<b>Повторение (Repeat)</b>	Настройка параметров повторного воспроизведения для устройства iPod (с. 61), запоминающего устройства USB (с. 64) или медиа-сервера (с. 67).	—	
<b>Перемешать (Shuffle)</b>	Настройка параметров воспроизведения в случайном порядке для устройства iPod (с. 61), запоминающего устройства USB (с. 64) или медиа-сервера (с. 67).	—	

## ■ Регулировка тона (Tone Control)

Регулировка высокочастотного (Treble) и низкочастотного (Bass) диапазона звуков.

### Возможные значения

Высокие частоты (Treble), Басы (Bass)

### Диапазон настр.

От -6,0 dB до Обход (Bypass) +6,0 dB, \*с шагом 0,5 dB

### По умолчанию

Обход (Bypass)



- Если установить предельное значение, звук может не соответствовать звуку, выводящемуся через другие каналы.

Регулировка с помощью элементов управления на передней панели

- ① Нажмите кнопку TONE CONTROL, чтобы выбрать вариант "Treble" или "Bass".
- ② Нажмите PROGRAM, чтобы выполнить регулировку.

## ■ Adaptive DRC (Adaptive DRC)

Определяет, регулируется ли динамический диапазон автоматически (от максимального до минимального) совместно с регулировкой громкости.

Если для этой настройки установить значение "Вкл.", ее можно использовать для воспроизведения звука с низким уровнем громкости ночью.

### Настройки

Вкл. (On)	Автоматическая регулировка динамического диапазона.
Выкл. (Off) (по умолчанию)	Отсутствие автоматической регулировки динамического диапазона.

Если выбрано значение "Вкл.", динамический диапазон при низкой громкости сужается, а при высокой — расширяется.

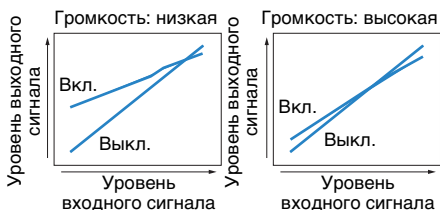

## ■ Режим CINEMA DSP 3D (CINEMA DSP 3D)

Включение/выключение CINEMA DSP 3D (с. 50). Если для этой функции установлено значение "Вкл.", режим CINEMA DSP 3D работает в соответствии с выбранной звуковой программой (за исключением 2ch Stereo и 7ch Stereo).

### Настройки

Вкл. (On) (по умолчанию)	Включение CINEMA DSP 3D.
Выкл. (Off)	Выключение CINEMA DSP 3D.

## ■ Настройка диалога (Dialog Adjust)

Регулирование громкости или кажущейся высоты звучания диалога.

### □ Громкость диалога (Dialog Lvl)

Регулирование громкости звуков диалога. Если звуки диалога слышны нечетко, можно повысить их громкость, увеличивая это значение.

#### Диапазон настр.

От 0 до 3

#### По умолчанию

0

### □ Dialogue Lift (Dialog Lift)

Регулирование кажущейся высоты звуков диалога. Если диалог звучит так, как будто его источник находится под экраном телевизора, можно поднять его кажущуюся высоту, увеличивая этот параметр.



- Эта настройка доступна только при выполнении одного из следующих условий.
  - При использовании колонок присутствия выбрана одна из звуковых программ (за исключением 2ch Stereo и 7ch Stereo).
  - Работает Virtual Presence Speaker (VPS) (с. 50).

#### Диапазон настр.

От 0 до 5 (чем больше значение, тем выше положение)

#### По умолчанию

0

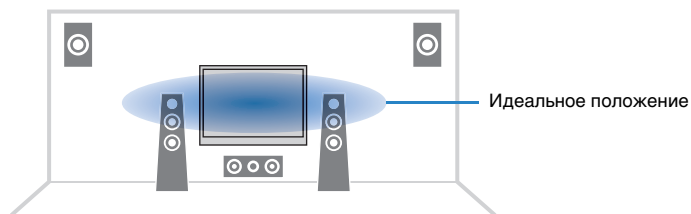

## ■ Расширенное окр. звуч. (EXTD Surround)

Выбор режима воспроизведения от 5.1- до 7.1-канального источника сигнала при использовании тыловых колонок окружающего звучания.

### Настройки

Автомат. (Auto) (по умолчанию)	Автоматический выбор наиболее подходящего декодера, если присутствует сигнал воспроизведения тылового канала окружающего звучания, и воспроизведение сигналов в 6.1- или 7.1-канальном режиме. Когда к системе подключены две тыловые колонки окружающего звучания, 5.1-источники воспроизводятся в формате 7.1.
<input type="checkbox"/> PLIIX Movie ( <input type="checkbox"/> PLIIXMo)	Сигналы в 7.1-канальном режиме всегда воспроизводятся с использованием декодера Dolby Pro Logic IIX Movie. Настройка доступна только при подключенных колонках окружающего звучания.
<input type="checkbox"/> PLIIX Music ( <input type="checkbox"/> PLIIXMu)	Всегда воспроизводятся сигналы в 6.1- или 7.1-канальном режиме с использованием декодера Dolby Pro Logic IIX Music. Настройка доступна только при подключенных одной или двух колонках окружающего звучания.
EX/ES (EX/ES)	Автоматический выбор декодера Dolby EX или DTS-ES и воспроизведение сигнала в 6.1- или 7.1-канальном режиме.
Выкл. (Off)	Воспроизведение сигнала только с использованием изначальных каналов. (Даже если подается сигнал Dolby EX или DTS-ES, устройство воспроизводит сигнал в 5.1-канальном режиме.)



- У некоторых источников Dolby Digital EX или DTS-ES отсутствует флаг для воспроизведения звука через тыловые каналы окружающего звучания. в таком случае аппарат воспроизводит 5.1-канальный сигнал, если для параметра "Расширенное окр. звуч." установлено значение "Автомат.". Для воспроизведения сигнала в 6.1 или 7.1-канальном режиме установите для этого параметра значение " PLIIX Movie", " PLIIX Music" или "EX/ES".

## ■ Уровень входов (Volume Trim)

Точная регулировка разницы в громкости между источниками входного сигнала или громкости сабвуфера.

### Уровень входа (In.Trim)

Корректировка разницы в громкости между источниками входного сигнала. Если вас не устраивает разница в громкости перед переключением между источниками входного сигнала, вы можете откорректировать ее с помощью этой функции.



- Данная настройка применяется отдельно к каждому источнику входного сигнала.

#### Диапазон настр.

От -6,0 dB до +6,0 dB (с шагом 0,5 dB)

#### По умолчанию

0,0 dB

### Уровень сабвуфера (SW.Trim)

Точная регулировка громкости сабвуфера.

#### Диапазон настр.

От -6,0 dB до +6,0 dB (с шагом 0,5 dB)

#### По умолчанию

0,0 dB

## ■ Music Enhacer (Enhancer)

Включение/отключение Compressed Music Enhancer (с. 52).



- Данная настройка применяется отдельно к каждому источнику входного сигнала.
- Можно также использовать кнопку ENHANCER на пульте ДУ для включения/выключения Compressed Music Enhancer (с. 52).

### Настройки

Выкл. (Off)	Выключение Compressed Music Enhancer.
Вкл. (On)	Включение Compressed Music Enhancer.

#### По умолчанию

TUNER, USB, (сетевые источники): Вкл. (On)

Другие: Выкл. (Off)

## ■ Видеорежим (Video Mode)

Включение/выключение настроек обработки видеосигнала (разрешение и формат кадра), установленных в пункте "Обработка" (с. 95) меню "Настройка".

### Настройки

Обработка (Processing)	Включение обработки видеосигнала.
Прямой (Direct) (по умолчанию)	Отключение обработки видеосигнала.

## ■ Режим FM (FM Mode)

Переключение между стереофоническим и монофоническим приемом для FM-станций.

### Настройки

Сtereo (Stereo) (по умолчанию)	Принимает сигнал FM-радио в стереозвучании.
Моно (Mono)	Принимает сигнал FM-радио в монофоническом звучании.

# КОНФИГУРАЦИИ

## Конфигурация источников входного сигнала (меню Вход)

Можно изменить настройки источника входного сигнала на экране телевизора.

- 1 Нажмите кнопку ON SCREEN.
- 2 С помощью клавиш курсора выберите “Вход” и нажмите ENTER.

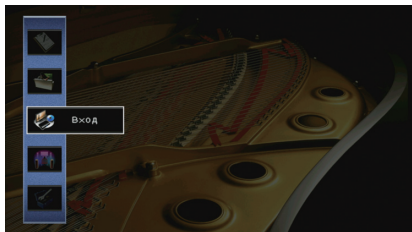

- 3 С помощью клавиш курсора (</>) выберите источник входного сигнала, который необходимо настроить, и нажмите клавишу курсора (Δ).

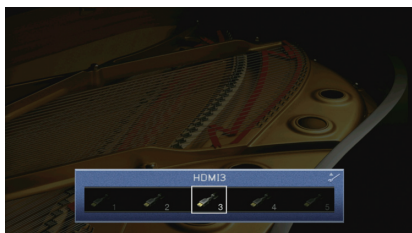

Источник входного сигнала аппарата также изменится.



- После выполнения шага 3 можно по-прежнему переключать источник входного сигнала с помощью клавиш курсора (</>).

- 4 С помощью клавиш курсора (Δ/∇) выберите элемент и нажмите ENTER.

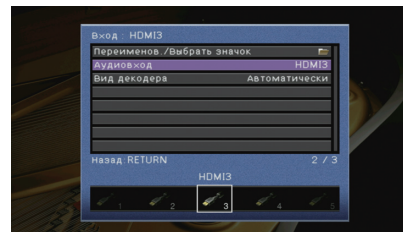

- Чтобы вернуться к предыдущему экрану во время выполнения операций с меню, нажмите RETURN.

- 5 С помощью клавиш курсора выберите значение и нажмите ENTER.
- 6 Для выхода из меню нажмите ON SCREEN.

## Элементы меню Вход



- Доступные элементы меню меняются в зависимости от выбранного источника входного сигнала.

Элемент	Функция	Стр.
Переименов./Выбрать значок	Изменение названия и значка источника входного сигнала.	82
Аудиовход	Объединение видеогнезда выбранного источника входного сигнала с аудиогнездом других источников.	82
Вид декодера	Установка для формата воспроизведения цифрового аудиосигнала значения “DTS”.	82
Взаимоблок. громкости	Включение/отключение управления громкостью с iTunes/iPod через AirPlay.	83
Видеовыход	Выбор видеосигнала, который будет выводиться вместе с источником входного аудиосигнала.	83
Контроль DMC	Этот параметр определяет, разрешить ли DLNA-совместимому контроллеру цифровых носителей (Digital Media Controller – DMC) управлять воспроизведением.	83

## ■ Переименов./Выбрать значок

Изменение названия и значка источника входного сигнала, которые отображаются на дисплее передней панели или на экране телевизора.

### Источники входного сигнала

HDMI 1–5, V-AUX, AV 1–6, AUDIO 1–2, USB, PHONO\*

\* Только RX-V773 (кроме моделей для США и Канады)

## ■ Процедура настройки

- 1 С помощью клавиш курсора (</>) выберите шаблон и нажмите клавишу курсора (▽).

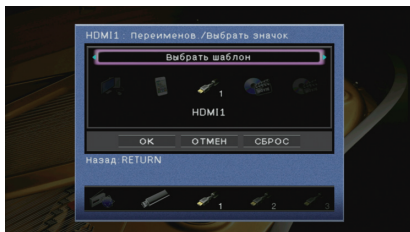

- Если подключен iPod, шаблон или значок для "USB" изменить невозможно.

- 2 С помощью клавиш курсора (</>) выберите значок и нажмите клавишу курсора (▽).

- 3 Нажмите клавишу ENTER для выбора экрана редактирования имени.

- 4 С помощью клавиш курсора и ENTER выполните переименование и выберите "ВВОД" для подтверждения ввода.

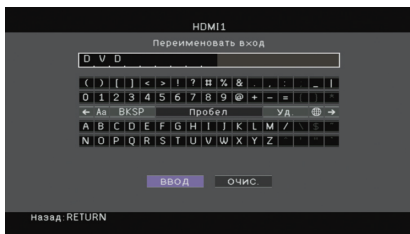

- Чтобы удалить введенные данные, нажмите "ОЧИС."

- 5 С помощью клавиш курсора выберите "ОК" и нажмите ENTER.



- Для восстановления значения по умолчанию выберите "СБРОС".

- 6 Для выхода из меню нажмите ON SCREEN.

## ■ Аудиовход

Объединение видеогнезда выбранного источника входного сигнала с аудиогнездом других источников. Например, данную функцию необходимо использовать в следующих случаях:

- при подключении воспроизводящего устройства, которое поддерживает выходной видеосигнал HDMI, но не поддерживает выходной аудиосигнал HDMI;
- при подключении воспроизводящего устройства, имеющего гнезда компонентного видеосигнала и гнезда аналогового стереосигнала (например, игровые консоли).

### Источники входного сигнала

HDMI 1–5, AV 1–2

## ■ Процедура настройки

### (Для ввода аудиосигнала через оптическое цифровое гнездо)

Выберите "AV1" или "AV4" и с помощью цифрового оптического кабеля подключите устройство к соответствующим аудиогнездам аппарата.

### (Для ввода аудиосигнала через коаксиальное цифровое гнездо)

Выберите "AV2" или "AV3" и с помощью коаксиального цифрового кабеля подключите устройство к соответствующим аудиогнездам аппарата.

### (Для ввода аудиосигнала через аналоговые аудиогнезда)

Выберите "AV5", "AV6", "AUDIO1" или "AUDIO2" и с помощью штекерного стереокабеля подключите устройство к соответствующим аудиогнездам аппарата.

## ■ Вид декодера

Установка значения "DTS" для формата воспроизведения цифрового сигнала аудио. Например, если аппарат не обнаруживает сигнал аудио DTS и выводит шум, установите для параметра "Вид декодера" значение "DTS".

### Источники входного сигнала

HDMI 1–5, V-AUX, AV 1–4

### Настройки

Автоматически (по умолчанию)	Автоматический выбор формата аудиосигнала в соответствии с входным аудиосигналом.
DTS	Выбор только сигнала DTS. (Другие аудиосигналы не воспроизводятся.)

## ■ Взаимоблок. громкости

Включение/отключение управления громкостью с iTunes/iPod через AirPlay.

### Источники входного сигнала

AirPlay

### Настройки

Выкл.	Отключение управления громкостью через iTunes/iPod.
Ограничено (по умолчанию)	Включение управления громкостью через iTunes/iPod в ограниченном диапазоне. (от -80 дБ до 0 дБ и беззвучный режим).
Полн.	Включение управления громкостью через iTunes/iPod в полном диапазоне (от -80 дБ до +16,5 дБ и отключение звука).

## ■ Видеовыход

Выбор видеосигнала, который будет выводиться вместе с источником входного аудиосигнала.

### Источники входного сигнала

TUNER, (сетевые источники)

### Настройки

Выкл. (по умолчанию)	Видеосигнал не выводится.
HDMI 1–5, AV 1–6, V-AUX	Вывод входного видеосигнала осуществляется через соответствующие гнезда видеовхода.

## ■ Контроль DMC

Этот параметр определяет, разрешено ли DLNA-совместимому контроллеру цифровых носителей Digital Media Controller (DMC) управлять воспроизведением.

### Источник входных сигналов

SERVER

### Настройки

Откл.	Не разрешает контроллерам цифровых носителей управлять воспроизведением.
Вкл. (по умолчанию)	Разрешает контроллерам цифровых носителей управлять воспроизведением.



- Контроллер цифровых носителей (Digital Media Controller — DMC) — это устройство, способное управлять другими сетевыми устройствами через сеть. Когда эта функция включена, можно управлять воспроизведением на аппарате с помощью контроллеров цифровых носителей (таких как Windows Media Player 12) в той же сети.

## Настройка функции SCENE (меню Сцена)

Настройки функции SCENE (с. 46) можно изменить с экрана телевизора.

- 1 Нажмите кнопку ON SCREEN.
- 2 С помощью клавиш курсора выберите “Сцена” и нажмите ENTER.

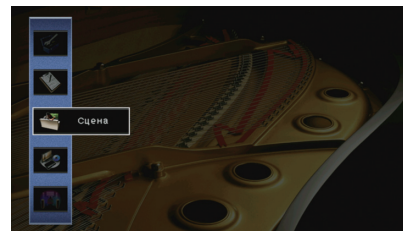

- 3 С помощью клавиш курсора (</>) выберите сцену, которую нужно настроить, и нажмите клавишу курсора (Δ)

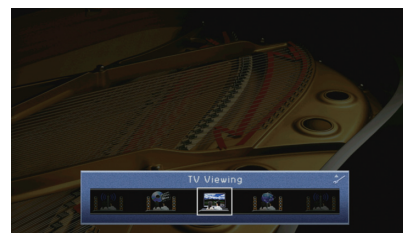

- После выполнения шага 3 можно по-прежнему переключать сцену с помощью клавиш курсора (</>).



- 4** С помощью клавиш курсора ( $\Delta/\nabla$ ) выберите элемент и нажмите ENTER.



- 5** Измените настройку с помощью клавиш курсора, а затем нажмите ENTER.

- 6** Для выхода из меню нажмите ON SCREEN.

## Элементы меню Сцена

Элемент	Функция	Стр.
Сохранить	Сохранение существующих настроек в выбранную сцену.	84
Загрузить	Загрузка настроек, сохраненных для выбранной сцены. Можно также настроить параметр связанного воспроизведения для SCENE или просмотреть назначения сцены.	84
Переименов./Выбрать значок	Изменение названия и значка сцены.	85
Сброс	Восстановление настроек по умолчанию для выбранной сцены.	85

### Сохранить

Сохранение текущих настроек аппарата (источник входного сигнала, звуковая программа / декодер окружающего звучания, включение/выключение Compressed Music Enhancer и выход HDMI [только для RX-V773]) в выбранной сцене.



- При изменении назначения входного сигнала для сцены необходимо изменить внешнее устройство, назначенное соответствующей клавише SCENE (с. 46).

### Загрузить

Загрузка настроек, сохраненных для выбранной сцены. Выберите “ДЕТАЛ”, чтобы настроить параметр связанного воспроизведения для SCENE или просмотреть назначения сцены.

### Упр. устр-вом

Вызов выбранной сцены и запуск ее воспроизведения на внешнем устройстве, подключенном к аппарату через HDMI, или на продукте Yamaha, подключенном к гнезду REMOTE OUT. (Связанное воспроизведение для функции SCENE)

#### Настройки

Выкл.	Отключение связанного воспроизведения для функции SCENE.
HDMI Контроль	Включение связанного воспроизведения для функции SCENE с помощью сигналов контроля HDMI. Выберите это значение, если к данному аппарату через интерфейс HDMI подключено устройство с поддержкой управления HDMI (например, BD/DVD-проигрыватель). Кроме того, этот параметр одновременно включает телевизор, поддерживающий контроль HDMI.
IR: Yamaha BD/DVD 1	Включение связанного воспроизведения для функции SCENE с помощью сигналов пульта ДУ. Выберите это значение, если к одному из гнезд REMOTE OUT подключен BD/DVD-проигрыватель Yamaha.
IR: Yamaha BD/DVD 2	Включение связанного воспроизведения для функции SCENE с помощью сигналов пульта ДУ. Выберите это значение, если к гнезду REMOTE OUT подключен BD/DVD-проигрыватель Yamaha и “IR: Yamaha BD/DVD 1” работает ненадлежащим образом.
IR: Yamaha CD	Включение связанного воспроизведения для функции SCENE с помощью сигналов пульта ДУ. Выберите это значение, если к одному из гнезд REMOTE OUT подключен CD-проигрыватель Yamaha.

#### По умолчанию

SCENE1 (BD/DVD), SCENE2 (TV): HDMI Контроль  
SCENE3 (NET), SCENE4 (RADIO): Выкл.



- Для управления воспроизведением устройства с поддержкой контроля HDMI с помощью связанного воспроизведения SCENE необходимо выбрать для параметра “HDMI Контроль” в меню “Настройка” значение “Вкл.” и выполнить настройку связи для контроля HDMI (с. 126).

### Детал. Настр.

Отображение назначений для выбранной сцены.

Вход	Используемый источник входного сигнала
Выход HDMI	(Только для RX-V773) Используемое гнездо HDMI OUT
Вид	Используемые звуковая программа или декодер окружающего звучания
Music Enhacer	Включение/ выключение Compressed Music Enhancer



## ■ Переименов./Выбрать значок

Изменение названия сцены и значка, отображаемого на дисплее передней панели или экране телевизора.

### ■ Процедура настройки

- 1 С помощью клавиш курсора (</>) выберите значок и нажмите клавишу курсора (▽).

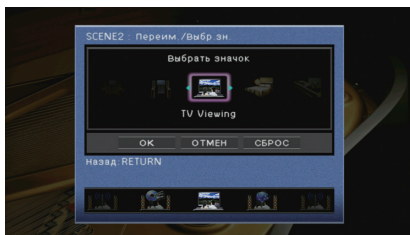

- 2 Нажмите клавишу ENTER для выбора экрана редактирования имени.
- 3 С помощью клавиш курсора и ENTER выполните переименование и выберите "ВВОД" для подтверждения ввода.



- Чтобы удалить введенные данные, нажмите "ОЧИС."

- 4 С помощью клавиш курсора выберите "ОК" и нажмите ENTER.



- Для восстановления значения по умолчанию выберите "СБРОС".

- 5 Для выхода из меню нажмите ON SCREEN.

## ■ Сброс

Восстановление настроек по умолчанию (с. 46) для выбранной сцены.

## Конфигурация настроек звуковых программ и декодеров окружающего звучания (меню Звуковая программа)

Можно изменить настройки звуковой программы и декодеров окружающего звучания на экране телевизора.

- 1 Нажмите кнопку ON SCREEN.
- 2 С помощью клавиш курсора выберите "Звуковая программа" и нажмите ENTER.

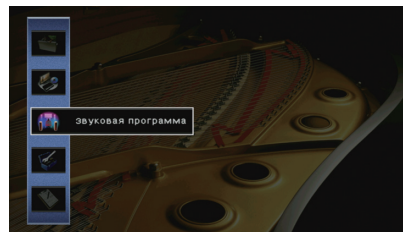

- 3 С помощью клавиш курсора (</>) выберите звуковую программу, которую необходимо настроить, и нажмите клавишу курсора (△).

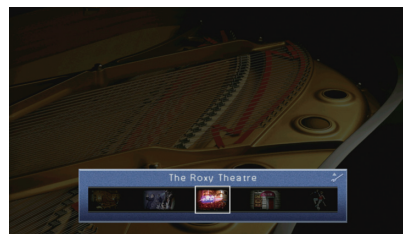

- После выполнения шага 3 можно по-прежнему переключать звуковую программу с помощью клавиш курсора (</>).

#### 4 С помощью клавиш курсора ( $\Delta/\nabla$ ) выберите элемент и нажмите ENTER.

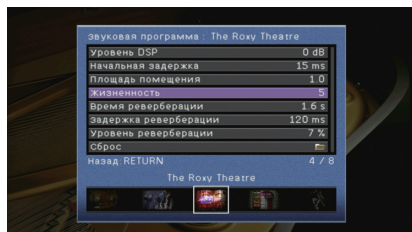

- Чтобы вернуться к предыдущему экрану во время выполнения операций с меню, нажмите RETURN.
- Чтобы восстановить настройки по умолчанию для выбранной звуковой программы, выберите "Сброс".

#### 5 С помощью клавиш курсора выберите значение и нажмите ENTER.

#### 6 Для выхода из меню нажмите ON SCREEN.

## Элементы меню Звуковая программа



- Доступные элементы меню могут отличаться в зависимости от выбранной звуковой программы или декодера окружающего звучания.

### Настройки для звуковых программ

Элемент	Функция	Настройки
Тип декодера	Выбор декодера окружающего звучания, который будет использоваться в комбинации с выбранной звуковой программой.	<input type="checkbox"/> PLIIX Movie ( <input type="checkbox"/> PLII Movie), Neo:6 Cinema
Уровень DSP	Регулирование уровня эффекта звукового поля.	от -6 dB до +3 dB (по умолчанию: 0 dB) При увеличении этого значения эффект звукового поля усиливается, при уменьшении — снижается.
Начальная задержка	Регулирование задержки между прямым звуком и формированием звукового поля присутствия.	от 1 мс до 99 мс При увеличении этого значения эффект задержки усиливается, при уменьшении — снижается.
Начальная задержка тыл	Регулирование задержки между прямым звуком и формированием звукового поля окружающего звучания.	от 1 мс до 49 мс При увеличении этого значения эффект задержки усиливается, при уменьшении — снижается.
Начальная задержка ц.тыл. каналов.	Регулирование задержки между прямым звуком и формированием звукового поля тылового окружающего звучания.	от 1 мс до 49 мс При увеличении этого значения эффект задержки усиливается, при уменьшении — снижается.
Площадь помещения	Регулирование эффекта расширения звукового поля присутствия.	От 0.1 до 2.0 При увеличении этого значения эффект расширения усиливается, при уменьшении — снижается.
Площадь тыл. звук. поля.	Регулирование эффекта расширения звукового поля окружающего звучания.	От 0.1 до 2.0 При увеличении этого значения эффект расширения усиливается, при уменьшении — снижается.
Площадь звук. поля присутствия	Регулирование эффекта расширения звукового поля тылового окружающего звучания.	От 0.1 до 2.0 При увеличении этого значения эффект расширения усиливается, при уменьшении — снижается.
Жизненность	Регулирование потерь звукового поля присутствия.	От 0 до 10 При увеличении этого значения отражающая способность усиливается, при уменьшении — снижается.
Жизненность, тыл. звук. поля.	Регулирование потерь звукового поля окружающего звучания.	От 0 до 10 При увеличении этого значения отражающая способность усиливается, при уменьшении — снижается.
Жизненность звук. поля присутствия	Регулирование потерь звукового поля тылового окружающего звучания.	От 0 до 10 При увеличении этого значения отражающая способность усиливается, при уменьшении — снижается.
Время реверберации	Регулирование времени затухания тылового реверберирующего звука.	от 1,0 с до 5,0 с При увеличении этого значения реверберация звука усиливается, при уменьшении звук становится более чистым.

Элемент	Функция	Настройки
<b>Задержка реверберации</b>	Регулирование задержки между прямым звуком и формированием ревербирующего звука.	от 0 мс до 250 мс При увеличении этого значения эффект задержки усиливается, при уменьшении — снижается.
<b>Уровень реверберации</b>	Регулирование громкости ревербирующего звука.	от 0% до 100% При увеличении этого значения ревербирующий звук усиливается, при уменьшении — ослабевает.

Следующие элементы меню становятся доступными при выборе настройки “2ch Stereo” или “7ch Stereo”.

Звуковая программа	Элемент	Функция	Настройки
2ch Stereo	<b>Прямой</b>	Определяет, нужно ли выполнять автоматический обход цепи DSP и цепи контроля тональности при воспроизведении источника аналогового аудиосигнала.	Автомат. (по умолчанию), Выкл. Выберите значение “Автомат.” для выполнения обхода цепей (если для обоих параметров “Высокие частоты” и “Басы” задано значение “Обход”).
	<b>Уровень</b>	Регулировка полной громкости.	от -5 до +5 (по умолчанию: 0)
	<b>Фронт. / Тыл. баланс</b>	Регулирование баланса громкости фронта и тыла.	от -5 до +5 (по умолчанию: 0) При увеличении этого значения усиливается фронтальная сторона, при уменьшении — тыловая.
7ch Stereo	<b>Лев. / Прав. баланс</b>	Регулирование баланса громкости слева и справа.	от -5 до +5 (по умолчанию: 0) При увеличении этого значения усиливается правая сторона, при уменьшении — левая.
	<b>Высотный баланс</b>	Регулировка баланса громкости для высоты с помощью колонок присутствия.	от -0 до +10 (по умолчанию: 5) При увеличении этого значения усиливается верхняя сторона, при уменьшении — нижняя. (Колонки присутствия не воспроизводят звук, если для параметра “Высотный баланс” задано значение “0”.)
	<b>Режим моно</b>	Включение/выключение вывода монофонического звука.	Выкл. (по умолчанию), Вкл.



• Доступные элементы для “7ch Stereo” могут быть различными в зависимости от используемой системы колонок.

## Настройки для декодеров

Следующие элементы меню становятся доступными при выборе для параметра “Тип декодера” в “Surround Decoder” значения “ PLIIx Music” или “Neo:6 Music”.

Тип декодера	Элемент	Функция	Настройки
PLIIx Music	<b>Панорама</b>	Регулирование эффекта расширения фронтального звукового поля.	Выкл. (по умолчанию), Вкл. Выберите значение “Вкл.” для охватывания поля звуками правого или левого фронтального канала и формирования обширного звукового поля в сочетании со звуковым полем окружающего звучания.
	<b>Ширина центра</b>	Регулирование эффекта расширения центрального звукового поля.	от -0 до +7 (по умолчанию: 3) При увеличении этого значения эффект расширения усиливается, при уменьшении — снижается (ближе к центру).
	<b>Размер</b>	Регулирование разницы между уровнем фронтального звукового поля и уровнем окружающего звучания.	от -3 до +3 (по умолчанию: 0) При увеличении этого значения поле фронтального звукового усиливается, при уменьшении этого значения усиливается звуковое поле окружающего звучания.
Neo:6 Music	<b>Образ центра</b>	Регулирование уровня централизации (эффект расширения) центрального звукового поля.	от -0.0 до +1.0 (по умолчанию: 0.3) При увеличении этого значения уровень централизации увеличивается (эффект расширения снижается), а при уменьшении уровень централизации уменьшается (эффект расширения усиливается).

## Настройка различных функций (меню Настройка)

Можно настраивать различные функции данного аппарата с помощью меню на экране телевизора.

- 1 Нажмите кнопку ON SCREEN.
- 2 С помощью клавиш курсора выберите “Настройка” и нажмите ENTER.

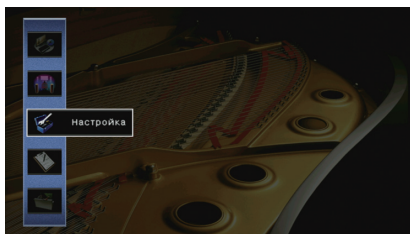

- 3 С помощью клавиш курсора (</>) выберите меню.

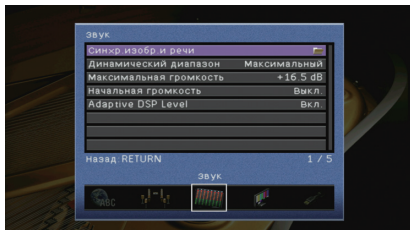

- 4 С помощью клавиш курсора (Δ/▽) выберите элемент и нажмите ENTER.



- Чтобы вернуться к предыдущему экрану во время выполнения операций с меню, нажмите RETURN.

- 5 С помощью клавиш курсора выберите значение и нажмите ENTER.

- 6 Для выхода из меню нажмите ON SCREEN.

## Элементы меню Настройка

Меню	Элемент	Функция	Стр.		
Колонка	Автоматическая настройка	Автоматическая оптимизация настроек колонок (YPAO).	37		
		Назн.мощн.ус.	Выбор системы колонок.	91	
	Конфигурация		Фронт	Выбор размера фронтальных колонок.	91
			Центр	Эта настройка определяет, подключена ли центральная колонка, и выбирает ее размер.	91
			Тылы	Эта настройка определяет, подключены ли колонки окружающего звучания, а также их размер.	91
			Центр. тылы	Эта настройка определяет, подключены ли тыловые колонки окружающего звучания, а также их размер.	92
			Фронт присут.	Эта настройка определяет, подключены ли колонки присутствия.	92
	Сабвуфер		Эта настройка определяет, подключен ли сабвуфер, и выбирает его фазу.	92	
	Сверхниз. част.		Выбор колонок для воспроизведения низкочастотных компонентов фронтального канала.	92	
	НЧ кроссовер		Установка нижнего предела низкочастотного компонента, который может быть выведен через колонки, для которых установлен размер "Маленькие".	92	
	Дистанция		Установка расстояния между каждой колонкой и положением прослушивания.	93	
	Уровень	Регулирование громкости каждой колонки.	93		
	Парам. Эквал.	Регулировка тональности с помощью эквалайзера.	93		
	Тест сигнал	Включение/выключение вывода тестового сигнала.	93		
	Звук	Синхр.изобр.и речи	Включение задержки	Включение/выключение настройки Синхрониз. речи для каждого входного источника.	94
			Выбор Автомат./Ручной	Выбор метода регулировки задержки между выводом видео- и аудиосигнала.	94
			Настройка	Ручная регулировка задержки между выводом видеосигнала и аудиосигнала.	94
Динамический диапазон		Выбор метода регулировки динамического диапазона для воспроизведения битового аудиопотока (сигналы Dolby Digital и DTS).	94		
Максимальная громкость		Установка максимальной громкости, чтобы звук не был слишком громким.	94		
Звук	Начальная громкость	Установка начальной громкости во время включения данного ресивера.	95		
	Adaptive DSP Level	Эта настройка определяет необходимость автоматического регулирования уровня эффекта CINEMA DSP при регулировке громкости.	95		
	Видео	Видеорежим	Включение или выключение обработки сигнала видео (разрешение и соотношение сторон).	95	
	HDMI	HDMI Контроль	Включение или выключение управления HDMI. Можно также настроить связанные параметры (такие как ARC и аудиовход TB).	96	
Аудио Выход		Выбор устройства для вывода аудиосигнала.	97		
В режим ожидания		Эта настройка определяет, выводить ли видео- или аудиосигналы (вход через гнезда HDMI) на телевизор, когда аппарат находится в режиме ожидания.	97		

Меню	Элемент	Функция	Стр.	
Сеть	IP адрес	Настройка сетевых параметров (таких как IP-адрес).	98	
	Сеть режим ожидания	Эта настройка определяет возможность включения данного аппарата с помощью команд других сетевых устройств.	98	
	Фильтр MAC-адреса	Установка фильтра MAC-адреса для ограничения доступа к аппарату со стороны других сетевых устройств.	98	
	Название сети	Позволяет редактировать сетевое имя (имя аппарата в сети), отображаемое на других сетевых устройствах.	99	
Мульти Zone	Установ. основн. Zone	Zone Переименов.	Изменение названия зоны (для основной зоны), отображаемого на дисплее передней панели или экране телевизора.	99
	Установ. Zone2	Максимальная громкость	Установка максимальной громкости Zone2, чтобы звук во второй зоне не был слишком громким.	100
		Начальная громкость	Установка начальной громкости Zone2 во время включения аппарата.	100
		Zone Переименов.	Изменение названия зоны (для Zone2), отображаемого на дисплее передней панели или экране телевизора.	100
	Режим вечеринки	(Только для RX-V773) Включение/выключение режима вечеринки.	100	
Функция	Настройка дисплея	Диммер (центр. дисплей)	Регулирование яркости дисплея передней панели.	100
		информационные сообщения	Эта настройка определяет, будут ли на экране телевизора отображаться сообщения во время работы аппарата.	100
	Триггер. Выход	Обои	Выбор изображения, используемого в качестве обоев на экране телевизора.	101
		Режим триггера	Определение условия для работы гнезда TRIGGER OUT.	101
		Целевая Zone	Определение зоны, с которой будут синхронизированы функции гнезда TRIGGER OUT.	101
	Блокировка памяти	Исключение возможности случайного изменения настроек.	102	
ЭКО	Автомат. выкл. питания	Установка периода времени для функции автоматического перехода в режим ожидания.	102	
	Режим Eco	Включение/выключение эко-режима (режима энергосбережения).	102	
Язык		Выбор языка экранного меню.	103	

## Колонка (Ручная настройка)

Ручная настройка параметров колонки.

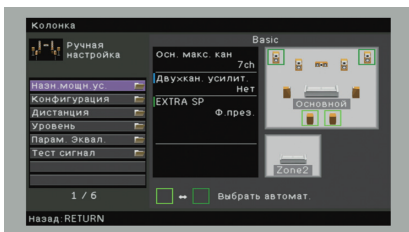

### ■ Назн.мощн.ус.

Выбор системы колонок.

Кроме 5.1- и 7.1-канальных систем, возможны и другие конфигурации колонок с использованием колонок присутствия, колонок Zone2 или подключения с двухканальным усилением.

#### Настройки

Basic (по умолчанию)	Этот вариант следует выбирать при использовании обычной системы колонок (без использования колонок Zone2 или подключения с двухканальным усилением).
7ch +1ZONE	Выберите этот вариант при использовании колонок Zone2 (с. 73) в дополнение к системе колонок в основной зоне.
5ch BI-AMP	Выберите этот вариант при подключении колонок с двухканальным усилением (с. 21).

### ■ Конфигурация

Настройка выходных характеристик колонок.



- При настройке размера колонок выберите значение "Большие" для колонок с диаметром низкочастотного динамика 16 см и больше или "Маленькие" для колонок с диаметром низкочастотного динамика меньше 16 см.

### □ Фронт

Выбор размера фронтальных колонок.

#### Настройки

Большие	Выберите данную опцию для больших колонок. Все частотные компоненты фронтального канала будут воспроизводиться фронтальными колонками.
Маленькие (по умолчанию)	Выберите данную опцию для маленьких колонок. Низкочастотные компоненты фронтального канала будут воспроизводиться сабвуфером (действия по настройке приведены в разделе "НЧ кроссовер").



- Для опции "Фронт" автоматически устанавливается значение "Большие", когда для опции "Сабвуфер" установлено значение "Нет".

### □ Центр

Эта настройка определяет, подключена ли центральная колонка, и выбирает ее размер.

#### Настройки

Большие	Выберите данную опцию для больших колонок. Все частотные компоненты центрального канала будут воспроизводиться центральной колонкой.
Маленькие (по умолчанию)	Выберите данную опцию для маленьких колонок. Низкочастотные компоненты центрального канала будут воспроизводиться сабвуфером или фронтальными колонками (действия по настройке приведены в разделе "НЧ кроссовер").
Нет	Выберите эту опцию, если центральная колонка не подключена. Аудиосигнал центрального канала будет воспроизводиться фронтальными колонками.

### □ Тылы

Эта настройка определяет, подключены ли колонки окружающего звучания, а также их размер.

#### Настройки

Большие	Выберите данную опцию для больших колонок. Все частотные компоненты канала окружающего звучания будут воспроизводиться колонками окружающего звучания.
Маленькие (по умолчанию)	Выберите данную опцию для маленьких колонок. Низкочастотные компоненты канала окружающего звучания будут воспроизводиться сабвуфером или фронтальными колонками (действия по настройке приведены в разделе "НЧ кроссовер").
Нет	Выберите эту опцию, если колонки окружающего звучания не подключены. Аудиосигналы канала окружающего звучания будут воспроизводиться фронтальными колонками. Функция Virtual CINEMA DSP работает при выборе звуковой программы.

## □ Центр. тылы

Эта настройка определяет, подключены ли тыловые колонки окружающего звучания, а также их размеры.

### Настройки

Большая x1	Выберите этот вариант, если подключена одна колонка большого размера. Все частотные компоненты тылового канала окружающего звучания будут воспроизводиться тыловой колонкой окружающего звучания.
Большая x2	Выберите этот вариант, если подключены две колонки большого размера. Все частотные компоненты тылового канала окружающего звучания будут воспроизводиться тыловыми колонками окружающего звучания.
Малая x1	Выберите этот вариант, если подключена одна колонка небольшого размера. Низкочастотные компоненты тылового канала окружающего звучания будут воспроизводиться сабвуфером или фронтальными колонками (действия по настройке приведены в разделе "НЧ кроссовер").
Малая x2 (по умолчанию)	Выберите этот вариант, если подключены две колонки небольшого размера. Низкочастотные компоненты тылового канала окружающего звучания будут воспроизводиться сабвуфером или фронтальными колонками (действия по настройке приведены в разделе "НЧ кроссовер").
Нет	Выберите этот вариант, если тыловые колонки окружающего звучания не подключены. Звук канала окружающего звучания будет воспроизводиться колонками окружающего звучания и сабвуфером (или фронтальными колонками).



- Данная настройка недоступна, когда для параметра "Назн.мощн.ус." установлено значение "5ch BI-AMP" или когда для параметра "Тылы" установлено значение "Нет".

## □ Фронт присут.

Эта настройка определяет, подключены ли колонки присутствия.

### Настройки

Использовать (по умолчанию)	Выберите этот вариант, если подключены колонки присутствия.
Нет	Выберите этот вариант, если колонки присутствия не подключены.

## □ Сабвуфер

Эта настройка определяет, подключен ли сабвуфер, и выбирает его фазу.

### Настройки

Использовать	Нормальная (по умолчанию)	Выберите этот вариант, если сабвуфер подключен (фаза не реверсируется). Аудиосигнал канала LFE (низкочастотный эффект) и низкочастотные компоненты других каналов будут воспроизводиться сабвуфером.
	Инвертир.	Выберите этот вариант, если сабвуфер подключен (фаза реверсируется). Аудиосигнал канала LFE (низкочастотный эффект) и низкочастотные компоненты других каналов будут воспроизводиться сабвуфером.
Нет		Выберите эту опцию, если сабвуфер не подключен. Аудиосигнал канала LFE (низкочастотный эффект) и низкочастотные компоненты других каналов будут воспроизводиться фронтальными колонками.



- В случае недостаточного уровня или нечеткого воспроизведения низкочастотного аудиосигнала переключите фазу сабвуфера.

## □ Сверхниз. част.

Выбор колонок для воспроизведения низкочастотных компонентов фронтального канала.

### Настройки

Выкл. (по умолчанию)	В зависимости от размера фронтальных колонок, низкочастотные компоненты фронтального канала воспроизводятся сабвуфером или фронтальными колонками.
Вкл.	Низкочастотные компоненты фронтального канала воспроизводятся как фронтальными колонками, так и сабвуфером.



- Данная настройка недоступна, когда для параметра "Сабвуфер" установлено значение "Нет" или когда для параметра "Фронт" установлено значение "Маленькие".

## □ НЧ кроссовер

Установка нижнего предела низкочастотных компонентов, которые могут быть выведены через колонки, для которых установлен размер "Маленькие". Звук с частотой ниже заданного значения будет выводиться через сабвуфер или фронтальные колонки.

### Настройки

40 Hz, 60 Hz, 80 Hz (по умолчанию), 90 Hz, 100 Hz, 110 Hz, 120 Hz, 160 Hz, 200 Hz



- Если на сабвуфере можно регулировать громкость и частоту кроссовера, установите громкость на половину, а частоту кроссовера на максимум.



## ■ Дистанция

Установка дистанции между каждой колонкой и положением прослушивания таким образом, чтобы звуки от колонок одновременно достигали положения прослушивания. Сначала выберите единицы измерения дистанции: "Метры" или "Футы".

### Возможные значения

Фронт левый, Фронт правый, Центр, Тыл левый, Тыл правый, Центр.тыл.лев., Центр.тыл.прав., Фр.присут. лев., Фр.присут. прав., Сабвуфер

### Диапазон настр.

От 0,30 м до 24,00 м (От 1,0 ft до 80,0 ft), \*с шагом 0,05 м (0,2 ft)

### По умолчанию

3,00 м (10,0 ft)

## ■ Уровень

Регулирование громкости каждой колонки.

### Возможные значения

Фронт левый, Фронт правый, Центр, Тыл левый, Тыл правый, Центр.тыл.лев., Центр.тыл.прав., Фр.присут. лев., Фр.присут. прав., Сабвуфер

### Диапазон настр.

От -10,0 dB до +10,0 dB (с шагом 0,5 dB)

### По умолчанию

0,0 dB

## ■ Парам. Эквал.

Регулировка тональности с помощью эквалайзера.

### Настройки

Ручной	Выберите эту опцию, если необходимо отрегулировать эквалайзер вручную. Подробная информация приведена в разделе "Ручная регулировка эквалайзера".
УРАО:Усреднен.	Регулировка отдельных колонок для достижения одинаковых характеристик.
УРАО:По фронту	Регулировка отдельных колонок для достижения характеристик, одинаковых с фронтальными колонками.
УРАО:Натурал.	Регулировка всех колонок для достижения естественного звука.
Прямой	Эквалайзер не используется.



- Значения "УРАО:Усреднен.", "УРАО:По фронту" и "УРАО:Натурал." доступны только в том случае, если были сохранены результаты измерений для функции "Автоматическая настройка" (с. 37). Чтобы просмотреть результаты измерений, еще раз нажмите клавишу ENTER.

## ■ Ручная регулировка эквалайзера

**1** Установите для параметра "Парам. Эквал." значение "Ручной" и нажмите клавишу ENTER.

**2** Нажмите еще раз клавишу ENTER для выбора экрана редактирования.

**3** С помощью клавиш курсора выберите колонку и нажмите клавишу ENTER.



- Чтобы восстановить настройки по умолчанию для всех колонок, выберите "PEQ Очис.данных", а затем нажмите кнопку "OK".
- Чтобы скопировать значения параметрического эквалайзера, полученные с помощью функции "Автоматическая настройка" (с. 37), в поля "Ручной" для точной настройки, выберите "Коп. данных PEQ", а затем тип эквалайзера.

**4** Нажмите кнопку ENTER, чтобы выбрать элемент.

**Диапазон:** с помощью клавиш курсора (</>) выберите центральную частоту из предустановленных 7 диапазонов, а затем с помощью клавиш курсора (Δ/▽) настройте усиление.

**Частота:** с помощью клавиш курсора (</>) настройте центральную частоту выбранного диапазона, а затем с помощью клавиш курсора (Δ/▽) настройте усиление.

**Q:** с помощью клавиш курсора (</>) настройте Q-фактор (полосу) выбранного диапазона, а затем с помощью клавиш курсора (Δ/▽) настройте усиление.

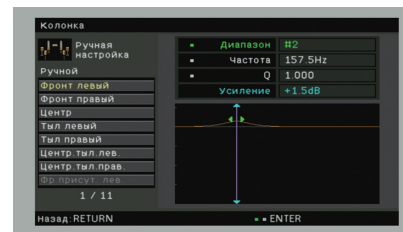

### Диапазон настр.

Усиление: От -20,0 dB до +6,0 dB

Центральная частота: от 31,3 Гц до 16,0 кГц

Q-фактор: От 0.500 до 10.08

**5** Для выхода из меню нажмите ON SCREEN.

## ■ Тест сигнал

Включение/выключение вывода тестового сигнала. Вывод тестового сигнала помогает отрегулировать баланс колонки или сигнал эквалайзера.

### Настройки

Выкл. (по умолчанию) Тестовые тональные сигналы не выводятся.

Вкл. Автоматический вывод тестовых тональных сигналов при регулировании баланса колонок или сигнала эквалайзера.

## Звук

Конфигурация настроек выходных аудиосигналов.

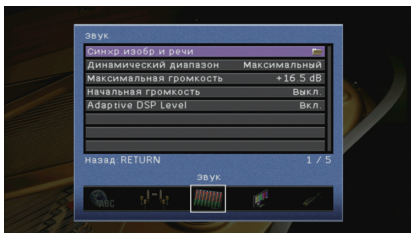

### ■ Синхр.изобр.и речи

Регулировка задержки между выводом видеосигнала и аудиосигнала.

#### □ Включение задержки

Включение/выключение настройки Синхрониз. речи для каждого входного источника.

##### Возможные значения

HDMI 1–5, AV 1–6, AUDIO 1–2

##### Настройки

Откл.	Выключение настройки Синхрониз. речи для выбранного входного источника.
Вкл. (по умолчанию)	Включение настройки Синхрониз. речи для выбранного входного источника.

#### □ Выбор Автомат./Ручной

Выбор метода регулировки задержки между выводом видео- и аудиосигнала.

##### Диапазон настр.

Автомат. (по умолчанию)	Автоматическая регулировка задержки между выводом видео- и аудиосигнала при подключении к аппарату через интерфейс HDMI телевизора, поддерживающего функцию автоматической синхронизации изображения и речи. При необходимости возможна точная настройка времени вывода аудиосигнала с помощью параметра "Настройка".
Ручн.	Выберите эту опцию, если необходимо вручную отрегулировать задержку между выводом видео- и аудиосигнала. Регулировка времени задержки аудиосигнала осуществляется с помощью параметра "Настройка".



- Для параметра "Выбор Автомат./Ручной" автоматически устанавливается значение "Ручн." в зависимости от телевизора, подключенного к устройству.

#### □ Настройка

Ручная регулировка задержки между выводом видео- и аудиосигнала, когда для параметра "Выбор Автомат./Ручной" установлено значение "Ручн.". Можно точно настроить время вывода аудиосигнала, когда для параметра "Выбор Автомат./Ручной" установлено значение "Автомат.".

##### Диапазон настр.

От 0 до 500 мс (с шагом в 1 мс)

##### По умолчанию

0 мс



- Значение "Отклонение" показывает разницу между автоматической регулировкой и тонкой настройкой.

### ■ Динамический диапазон

Выбор метода регулировки динамического диапазона для воспроизведения битового аудиопотока (сигналы Dolby Digital и DTS).

##### Настройки

Максимальный (по умолчанию)	Воспроизведение аудиосигнала без регулировки динамического диапазона.
Стандартный	Оптимизация динамического диапазона для обычного домашнего использования.
Мин./Автом.	Установка динамического диапазона для достижения чистого звука даже в ночное время и при низкой громкости. При воспроизведении сигналов Dolby TrueHD динамический диапазон регулируется автоматически на основе информации о входном сигнале.

### ■ Максимальная громкость

Установка максимальной громкости, чтобы звук не был слишком громким.

##### Диапазон настр.

От -30,0 dB до +15,0 dB (с шагом в 5,0 dB), +16,5 dB

##### По умолчанию

+16,5 dB

## ■ Начальная громкость

Установка начальной громкости во время включения ресивера.

### Настройки

Выкл. (по умолчанию)	Установка для уровня громкости значения, при котором аппарат был в последний раз переведен в режим ожидания.
Вкл.	Установка Приглушение или определенного уровня громкости (от -80 дБ до +16,5 дБ, с шагом 0,5 дБ). (Эта настройка действует только в том случае, если начальная громкость задана ниже значения "Максимальная громкость".)

## ■ Adaptive DSP Level

Эта настройка определяет необходимость автоматического регулирования уровня эффекта CINEMA DSP при регулировке громкости.

### Настройки

Выкл.	Отключение автоматического регулирования уровня эффекта.
Вкл. (по умолчанию)	Автоматическое регулирование уровня эффекта.

## Видео

Конфигурация настроек выходных видеосигналов.

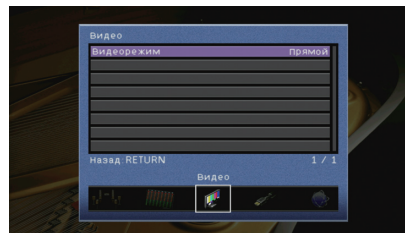

## ■ Видеорежим

Включение или выключение обработки сигнала видео (разрешение и соотношение сторон).

### Настройки

Прямой (по умолчанию)	Отключение обработки видеосигнала.
Обработка	Включение обработки видеосигнала. Выберите разрешение и соотношение сторон в "Разрешение" и "Масштаб".



- Когда значение "Видеорежим" равно "Прямой", аппарат передает сигналы видео по минимальной схеме, чтобы уменьшить задержку видеовыхода.

## □ Разрешение

Выбор разрешения для вывода сигналов видео HDMI, если для настройки "Видеорежим" установлено значение "Обработка".

### Настройки

Сквозн.	Преобразование разрешения не выполняется.
Автомат. (по умолчанию)	Автоматический выбор разрешения в соответствии с разрешением телевизора.
480p/576p, 720p, 1080i, 1080p, 4K	Вывод видеосигналов с выбранным разрешением. (Возможен выбор только значений разрешения, поддерживаемых телевизором.)



- Если нужно выбрать разрешение, не поддерживаемое телевизором, установите для параметра "MON.CHK" (с. 106) в меню "ADVANCED SETUP" значение "SKIP" и повторите попытку. (Имейте в виду, что видеобразное изображение может отображаться на телевизоре в искаженном виде.)

## □ Масштаб

Выбор соотношения сторон для вывода сигналов видео HDMI, если для настройки "Видеорежим" установлено значение "Обработка".

### Настройки

Сквозн. (по умолчанию)	Преобразование соотношения сторон не выполняется.
16:9 Нормал.	Вывод видеосигналов с соотношением сторон 4:3 на телевизоре с соотношением сторон 16:9 с черными полосами по бокам экрана.



- Эта настройка работает только в том случае, если сигналы с разрешением 480i/576i или 480p/576p преобразуются в сигналы с разрешением 720p, 1080i, 1080p или 2160p (4K).

## HDMI

Конфигурация настроек HDMI.

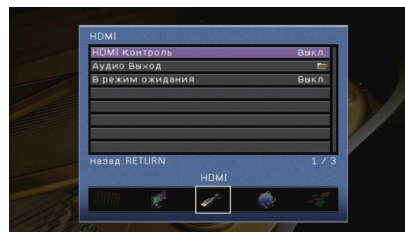

## ■ HDMI Контроль

Включение или выключение управления HDMI (с. 126).

### Настройки

Выкл. (по умолчанию)	Выключение управления HDMI.
Вкл.	Включение управления HDMI. Настройте параметры в разделах "Аудиовход ТВ", "ARC" и "Синхрон. в режим ожидания".



- Чтобы использовать функцию HDMI Контроль, необходимо после подключения устройств с поддержкой управления HDMI выполнить настройку связи для управления HDMI (с. 126).

## □ Аудиовход ТВ

Выбор входного аудиогнезда аппарата, которое будет использоваться для ввода аудиосигнала телевизора, если для параметра "HDMI Контроль" установлено значение "Вкл.". Когда источник входного сигнала телевизора переключается на встроенный тюнер, источник входного сигнала аппарата автоматически переключается на аудиосигнал телевизора.

### Настройки

AV 1–6, AUDIO 1–2

### По умолчанию

AV 4



- При выборе канала ARC для ввода аудиосигнала телевизора в аппарат нельзя использовать выбранные в этой настройке входные гнезда для подключения внешнего устройства, поскольку вход будет использоваться для ввода аудиосигнала телевизора.

## ❑ ARC

Включение/выключение функции ARC (с. 23), если для параметра “HDMI Контроль” установлено значение “Вкл.”

### Настройки

Выкл.	Выключение функции “ARC”.
Вкл. (по умолчанию)	Включение функции “ARC”.



- Обычно нет необходимости менять эту настройку. Если подключенные к аппарату колонки издают шумы, из-за того что ввод аудиосигналов телевизора в аппарат через канал ARC не поддерживается аппаратом, установите для функции “ARC” значение “Выкл.” и используйте колонки телевизора.

## ❑ Синхрон. в режим ожидания

Укажите, следует ли использовать управление HDMI для связывания поведения в режиме ожидания телевизора и аппарата, когда для параметра “HDMI Контроль” установлено значение “Вкл.”

### Настройки

Выкл.	Аппарат не переводится в режим ожидания при выключении телевизора.
Вкл.	Аппарат переводится в режим ожидания при выключении телевизора.
Автомат. (по умолчанию)	Аппарат переводится в режим ожидания при выключении телевизора, только если аппарат получает аудиосигнал телевизора или сигнал HDMI.

## ■ Аудио Выход

Выбор устройства для вывода аудиосигнала.



- Данная настройка (кроме “HDMI OUT2” [только для RX-V773]) доступна только в том случае, если для параметра “HDMI Контроль” установлено значение “Выкл.”.

## ❑ Усилитель

Включение/выключение вывода аудиосигнала через колонки, подключенные к аппарату.

### Настройки

Выкл.	Выключение вывода аудиосигнала через колонки.
Вкл. (по умолчанию)	Включение вывода аудиосигнала через колонки.

## ❑ HDMI OUT1, HDMI OUT2 (только для RX-V773) HDMI OUT (только для RX-V673)

Включение/выключение вывода аудиосигнала с телевизора, подключенного к гнезду HDMI OUT.

### Настройки

Выкл. (по умолчанию)	Выключение вывода аудиосигнала через телевизор.
Вкл.	Включение вывода аудиосигнала через телевизор.

## ■ В режим ожидания

Эта настройка определяет, выводить ли видео- или аудиосигналы (вход через гнезда HDMI) на телевизор, когда аппарат находится в режиме ожидания. Если для данной функции выбрано значение “Вкл.”, кнопки выбора входа (HDMI 1–5) можно использовать для выбора входа HDMI, даже если устройство находится в режиме ожидания (мигает индикатор режима ожидания на аппарате).

### Настройки

Выкл. (по умолчанию)	Видео- или аудиосигналы не выводятся на телевизор.
Вкл.	Видео- или аудиосигналы выводятся на телевизор. (Аппарат потребляет приблизительно 3 Вт энергии).



- Данная настройка доступна только в том случае, если для параметра “HDMI Контроль” установлено значение “Выкл.”.

## Сеть

Конфигурация сетевых настроек.

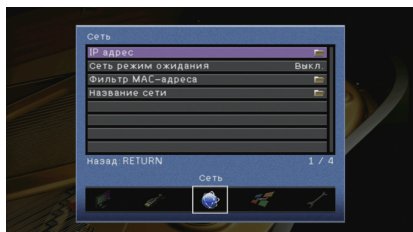

### ■ IP адрес

Настройка сетевых параметров (таких как IP-адрес).

#### DHCP

Эта настройка определяет, будет ли использоваться сервер DHCP.

##### Настройки

Выкл.	Сервер DHCP не используется. Настройте сетевые параметры вручную. Подробная информация приведена в разделе "Ручная настройка сети".
Вкл. (по умолчанию)	Используется сервер DHCP для автоматического получения сетевых параметров (например, IP-адреса).

### ■ Ручная настройка сети

- 1 Установите для параметра "DHCP" значение "Выкл."
- 2 С помощью клавиш курсора ( $\Delta/\nabla$ ) выберите тип параметра и нажмите клавишу ENTER.

IP адрес	Установка IP-адреса.
Маска подсети	Установка маски подсети.
Шлюз по умол.	Установка IP-адреса шлюза по умолчанию.
Сервер DNS (P)	Установка IP-адреса основного сервера DNS.
Сервер DNS (S)	Установка IP-адреса дополнительного сервера DNS.

- 3 С помощью клавиш курсора ( $\leftarrow/\rightarrow$ ) переместите расположение редактирования, а с помощью клавиш курсора ( $\Delta/\nabla$ ) выберите значение.
- 4 Для подтверждения настройки нажмите ENTER.
- 5 Чтобы настроить другой параметр сети, повторите шаги со 2 по 4.

- 6 Чтобы сохранить изменения, с помощью клавиш курсора выберите "OK" и нажмите ENTER.
- 7 Для выхода из меню нажмите ON SCREEN.

### ■ Сеть режим ожидания

Эта настройка определяет возможность включения аппарата с помощью команд других сетевых устройств (сетевой режим ожидания).

##### Настройки

Выкл. (по умолчанию)	Выключение функции режима ожидания сети.
Вкл.	Включение функции режима ожидания сети. (Аппарат потребляет приблизительно 2 Вт энергии).

### ■ Фильтр MAC-адреса

Установка фильтра MAC-адреса для ограничения доступа к аппарату со стороны других сетевых устройств.

#### Фильтр

Включение или выключение фильтра MAC-адреса.

##### Настройки

Выкл. (по умолчанию)	Выключение фильтра MAC-адреса.
Вкл.	Включение фильтра MAC-адреса. в пункте "MAC-адрес 1-10" укажите MAC-адреса сетевых устройств, которым разрешен доступ к аппарату.

#### MAC-адрес 1-10

Определяет MAC-адреса (до 10 адресов) сетевых устройств, которым разрешен доступ к данному аппарату, если для настройки "Фильтр" установлено значение "Вкл."

### ■ Порядок действий

- 1 С помощью клавиш курсора ( $\Delta/\nabla$ ) выберите "MAC-адрес 1-5" или "MAC-адрес 6-10" и нажмите ENTER.
- 2 С помощью клавиш курсора ( $\Delta/\nabla$ ) выберите номер MAC-адреса и нажмите ENTER.
- 3 С помощью клавиш курсора ( $\leftarrow/\rightarrow$ ) переместите расположение редактирования, а с помощью клавиш курсора ( $\Delta/\nabla$ ) выберите значение.
- 4 Для подтверждения настройки нажмите ENTER.
- 5 Чтобы сохранить изменения, с помощью клавиш курсора выберите "OK" и нажмите ENTER.
- 6 Для выхода из меню нажмите ON SCREEN.

## ■ Название сети

Позволяет редактировать сетевое имя (имя аппарата в сети), отображаемое на других сетевых устройствах.

### ■ Порядок действий

- 1 Нажмите клавишу ENTER для выбора экрана редактирования имени.
- 2 С помощью клавиш курсора и ENTER выполните переименование и выберите “ВВОД” для подтверждения ввода.



- Чтобы удалить введенные данные, нажмите “ОЧИС.”.

- 3 С помощью клавиш курсора выберите “OK” и нажмите ENTER.



- Для восстановления значения по умолчанию выберите “СБРОС”.

- 4 Для выхода из меню нажмите ON SCREEN.

## Мульти Zone

Конфигурация настроек нескольких зон.

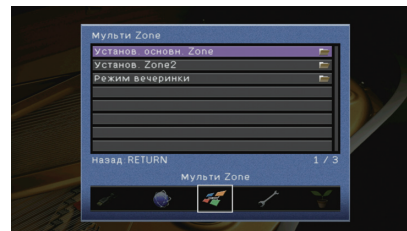

### ■ Установ. основн. Zone

Настройка основной зоны.

#### □ Zone Переименов.

Изменение названия зоны (для основной зоны), отображаемого на дисплее передней панели или экране телевизора.

### ■ Порядок действий

- 1 Нажмите клавишу ENTER для выбора экрана редактирования имени.
- 2 С помощью клавиш курсора и ENTER выполните переименование и выберите “ВВОД” для подтверждения ввода.

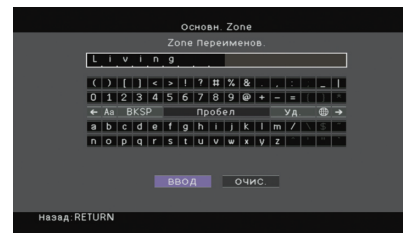

- Чтобы удалить введенные данные, нажмите “ОЧИС.”.

- 3 С помощью клавиш курсора выберите “OK” и нажмите ENTER.



- Для восстановления значения по умолчанию выберите “СБРОС”.

- 4 Для выхода из меню нажмите ON SCREEN.

## ■ Установ. Zone2

Конфигурация настроек Zone2.

### □ Максимальная громкость

Установка максимальной громкости Zone2, чтобы звук не был слишком громким.

#### Диапазон настр.

От -30,0 dB до +15,0 dB (с шагом в 5,0 dB), +16,5 dB

#### По умолчанию

+16,5 dB



- Данная настройка доступна только в том случае, если для параметра "Назн.мощн.ус." (с. 91) установлено значение "7ch +1ZONE".

### □ Начальная громкость

Установка начальной громкости Zone2 во время включения аппарата.

#### Настройки

Выкл. (по умолчанию)	Установка для уровня громкости значения, при котором аппарат был в последний раз переведен в режим ожидания.
Вкл.	Установка значения "Приглушение" или определенного уровня громкости (от -80 дБ до +16,5 дБ, с шагом 0,5 дБ). (Эта настройка действует только в том случае, если начальная громкость задана ниже значения "Максимальная громкость".)



- Данная настройка доступна только в том случае, если для параметра "Назн.мощн.ус." (с. 91) установлено значение "7ch +1ZONE".

### □ Zone Переименов.

Изменение названия зоны (для Zone2), отображаемого на дисплее передней панели или экране телевизора.

Название зоны можно изменить точно так же, как для "Zone Переименов." в "Установ. основн. Zone" (с. 99).

## ■ Режим вечеринки

(Только для RX-V773)

Включение/выключение режима вечеринки (с. 76).

#### Возможное значение

Целевая: Zone 2

#### Настройки

Откл.	Выключение режима вечеринки.
Вкл. (по умолчанию)	Включение режима вечеринки. Включить/выключить режим вечеринки можно, нажимая кнопку PARTY на пульте ДУ.

## Функция

Настройка функций, упрощающих использование данного аппарата.

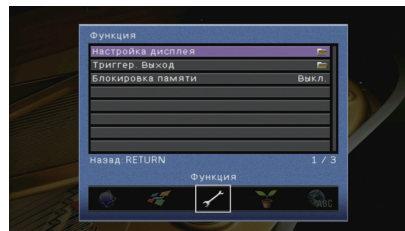

## ■ Настройка дисплея

Настройка параметров работы дисплея передней панели и экрана телевизора.

### □ Диммер (центр. дисплей)

Регулирование яркости дисплея передней панели.

#### Диапазон настр.

от -4 до 0 (чем выше значение, тем ярче)

#### По умолчанию

0



- Дисплей передней панели может стать тусклым, если для параметра "Режим Eco" (с. 102) установлено значение "Вкл."

### □ информационные сообщения

Эта настройка определяет, выполняется ли отображение коротких сообщений на экране телевизора при управлении данным аппаратом (например, выбор входного сигнала и регулировка громкости).

#### Настройки

Вкл. (по умолчанию)	Короткие сообщения отображаются на экране телевизора.
Выкл.	Короткие сообщения не отображаются на экране телевизора.



## Обои

Выбор изображения, используемого в качестве обоев на экране телевизора.

### Настройки

Изображение 1 (по умолчанию), Изображение 2, Изображение 3	Отображение на экране телевизора выбранного изображения при отсутствии видеосигнала.
Серый	Отображение на экране телевизора серого фона при отсутствии видеосигнала.

## Триггер. Выход

Настройка работы гнезда TRIGGER OUT синхронно с состоянием питания каждой зоны или переключением входа.

### Режим триггера

Определение условия для работы гнезда TRIGGER OUT.

### Настройки

Питание (по умолчанию)	Работа гнезда TRIGGER OUT будет синхронизирована с состоянием питания зоны, заданной параметром "Целевая Zone".
Источник	Работа гнезда TRIGGER OUT будет синхронизирована с переключением входа в зоне, заданной параметром "Целевая Zone". Электронный сигнал передается в соответствии со значением настройки "Источник".
Ручн.	Выберите эту настройку для переключения уровня выходного сигнала вручную с целью передачи электронного сигнала в режиме "Ручн."

### Источник

Установка уровня выходного сигнала электронного сигнала, передаваемого с каждым переключением входа, если для настройки "Режим триггера" выбрано значение "Источник".

### Возможные значения

HDMI 1–5, AV 1–6, V-AUX, AUDIO 1–2, TUNER, PHONO\*, (сетевые источники), USB

\* Только RX-V773 (кроме моделей для США и Канады)

### Настройки

Низкий	Прекращение передачи электронного сигнала при переключении указанного источника входного сигнала в эту опцию.
Высокий (по умолчанию)	Передача электронного сигнала при переключении указанного источника входного сигнала в эту опцию.

## Ручной

Ручное переключение уровня выходного сигнала для передачи электронного сигнала, когда для параметра "Режим триггера" задано значение "Ручн.". Эту настройку можно также использовать для проверки правильности работы внешнего устройства, подключенного через гнездо TRIGGER OUT.

### Возможные значения

Низкий	Прекращение передачи электронного сигнала.
Высокий (по умолчанию)	Передача электронного сигнала.

## Целевая Zone

Определение зоны, с которой будут синхронизированы функции гнезда TRIGGER OUT.

### Настройки

Основн.	Если для настройки "Режим триггера" выбрано значение "Питание", передача электронного сигнала будет синхронизирована с состоянием питания основной зоны. Если для настройки "Режим триггера" выбрано значение "Источник", передача электронного сигнала будет синхронизирована с переключением входа в основной зоне.
Zone2	Если для настройки "Режим триггера" выбрано значение "Питание", передача электронного сигнала будет синхронизирована с состоянием питания Zone2. Если для настройки "Режим триггера" выбрано значение "Источник", передача электронного сигнала будет синхронизирована с переключением входа в Zone2.
Все (по умолчанию)	Если для настройки "Режим триггера" выбрано значение "Питание", передача электронного сигнала будет синхронизирована с состоянием питания основной зоны или Zone2. Если для настройки "Режим триггера" выбрано значение "Источник", передача электронного сигнала будет синхронизирована с переключением входа в основной зоне или Zone2.

## ■ Блокировка памяти

Исключение возможности случайного изменения настроек.

### Настройки

Выкл. (по умолчанию)	Настройки не защищены.
Вкл.	Осуществляется защита настроек до тех пор, пока не будет выбрано значение "Выкл."



- Когда для параметра "Блокировка памяти" установлено значение "Вкл.", на экране меню отображается значок замка (🔒).

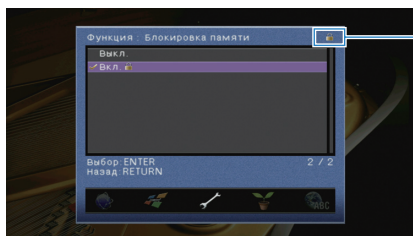

Значок

## ЭКО

Настройка параметров питания.



### ■ Автомат. выкл. питания

Установка периода времени для функции автоматического перехода в режим ожидания. Если в течение заданного периода времени аппарат не используется, он автоматически переходит в режим ожидания.

#### Настройки

Выкл.	Выключение автоматического перехода аппарата в режим ожидания.
2 часа, 4 часа, 8 часов, 12 часов	Перевод аппарата в режим ожидания, если он не используется в течение заданного периода времени. Например, при выборе значения "2 часа" аппарат переходит в режим ожидания, если он не используется в течение 2 часов.

#### По умолчанию

Модели для Великобритании и Европы: 8 часа

Другие модели: Выкл.



- Перед переходом аппарата в режим ожидания на дисплее передней панели появляется сообщение "AutoPowerDown" и начинается обратный отсчет.

### ■ Режим Есо

Включение/выключение эко-режима (режима энергосбережения).

Эко-режим позволяет снизить энергопотребление аппарата.

#### Настройки

Выкл. (по умолчанию)	Выключение эко-режима.
Вкл.	Включение эко-режима.



- Новая настройка вступит в силу после перезапуска аппарата.
- Дисплей передней панели может стать тусклым, если для параметра "Режим Есо" установлено значение "Вкл."
- Если требуется воспроизводить аудио на высокой громкости, установите для параметра "Режим Есо" значение "Выкл."

## Язык

Выбор языка экранного меню.

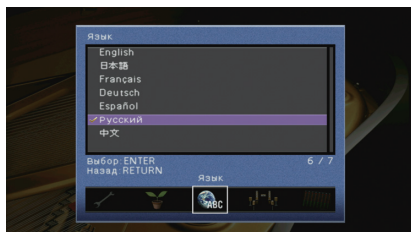

### Настройки

English (по умолчанию)	Английский
日本語	Японский
Français	Французский
Deutsch	Немецкий
Español	Испанский
Русский	Русский
中文	Китайский



- Информация на дисплее передней панели отображается только на английском языке.

## Просмотр информации о данном аппарате (меню Информация)

Можно просмотреть информацию о данном аппарате на экране телевизора.

- 1 Нажмите кнопку ON SCREEN.
- 2 С помощью клавиш курсора выберите “Информация” и нажмите ENTER.

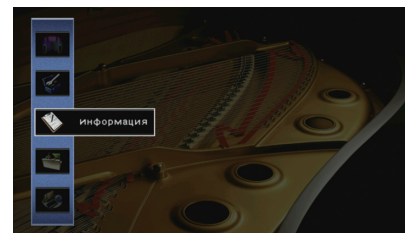

- 3 С помощью клавиш курсора (</>) выберите тип информации.

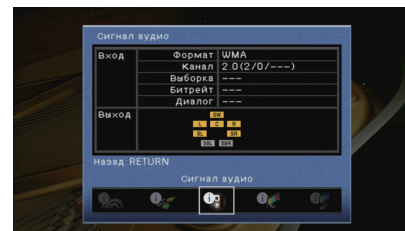

- 4 Для выхода из меню нажмите ON SCREEN.

## Типы информации

### ■ Сигнал аудио

Отображение информации о текущем аудиосигнале.

Вход	Формат	Аудиоформат входного сигнала.
	Канал	Число каналов источника во входном сигнале (фронтальных/окружающего звучания/LFE). Например, "5.1 (3/2/0.1)" означает общее число каналов "5.1ch" (3 фронтальных канала, 2 канала окружающего звучания и канал LFE).
	Выборка	Число выборок в секунду во входном цифровом сигнале.
	Битрейт	Количество данных в секунду во входном потоковом сигнале.
	Диалог	Уровень нормализации диалогов во входном потоковом сигнале.
Выход	Разъемы колонок, через которые выводятся сигналы.	



- Даже если аппарат настроен на непосредственный вывод потоковых сигналов, сигнал может преобразовываться в зависимости от характеристик и настроек воспроизводящего устройства.

### ■ Сигнал видео

Отображение информации о текущем видеосигнале.

Сигнал HDMI	Присутствие или отсутствие входного или выходного сигнала HDMI.
Разрешение HDMI	Разрешение входного сигнала (аналогового или HDMI) и выходного сигнала (HDMI).
Аналог разреш.	Разрешение входного сигнала (аналогового) и выходного сигнала в гнездах MONITOR OUT (аналогового).

### ■ HDMI-монитор

Отображение информации о телевизорах, подключенных к гнездам HDMI OUT.

Интерфейс	Интерфейс телевизора.
Видео разрешение	Разрешения, поддерживаемые телевизором.



- (Только для RX-V773)  
С помощью клавиш курсора (△/▽) можно переключаться между "OUT1" и "OUT2".

### ■ Сеть

Отображение информации о сети на данном аппарате.

IP адрес	IP адрес
Маска подсети	Маска подсети.
Шлюз по умол.	IP-адрес шлюза по умолчанию.
Сервер DNS (P)	IP-адрес основного сервера DNS.
Сервер DNS (S)	IP-адрес дополнительного сервера DNS.
MAC адрес	MAC-адрес.
Название сети	Сетевое имя (имя аппарата в сети)
Статус	Статус подключения к гнезду NETWORK

### ■ Система

Отображение информации о системе на аппарате.

Дистанционный ID	Значение идентификационного кода пульта ДУ для аппарата (с. 105)
ТВ-формат	Тип сигнала видео аппарата (с. 106)
Сопрот-ие колонки	Значение сопротивления колонок для аппарата (с. 105).
Системный ID	Системный идентификационный код.
Версия встроен. ПО	Версия встроенного программного обеспечения, установленного на аппарате.



- При обнаружении данным аппаратом по сети более поздней версии встроенного программного обеспечения в правом верхнем углу значков "Информация" и "Система" появится "!" (восклицательный знак), а на экране будет отображаться соответствующее сообщение. В этом случае можно обновить встроенное программное обеспечение аппарата, нажав ENTER на этом экране и следуя процедуре, описанной в разделе "Обновление встроенного программного обеспечения устройства" (с. 113).

### ■ Зона

Отображение информации о Zone2.

Вход	Источник входного сигнала для Zone2
Громкость	Регулировка громкости для Zone2

## Настройка системных параметров (меню ADVANCED SETUP)

Настройка системных параметров аппарата с помощью дисплея передней панели.

- 1 Переведите аппарат в режим ожидания.
- 2 Удерживая нажатой кнопку STRAIGHT на передней панели, нажмите кнопку MAIN ZONE .

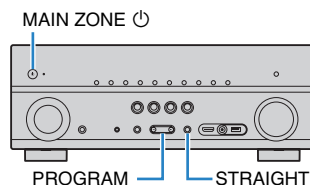

- 3 Нажмите кнопку PROGRAM, чтобы выбрать элемент.
- 4 Нажмите кнопку STRAIGHT, чтобы выбрать настройку.
- 5 Нажмите кнопку MAIN ZONE , чтобы перевести аппарат в режим ожидания, а затем включите его снова.

Новые настройки вступают в силу.

### Элементы меню ADVANCED SETUP

Элемент	Функция	Стр.
SP IMP.	Изменение значения импеданса колонок.	105
REMOTE ID	Выбор идентификационного кода ДУ аппарата.	105
TU	(Только модель для Азии и общая модель.) Изменение параметра частоты настройки FM/AM.	106
TV FORMAT	Переключение типа видеосигнала.	106
MON.CHK	Удаление ограничения для выходного видеосигнала HDMI.	106
INIT	Восстановление значений по умолчанию.	106
UPDATE	Обновление встроенного программного обеспечения.	107
VERSION	Проверка текущей версии встроенного программного обеспечения аппарата.	107

### Изменение значения импеданса колонок (SP IMP.)



Изменение настроек сопротивления колонок аппарата в зависимости от сопротивления подключенных колонок.

#### Настройки

6 Ω MIN	Выберите эту опцию при подключении к данному аппарату колонок на 6 Ом. Можно также использовать колонки на 4 Ом в качестве фронтальных.
8 Ω MIN (по умолчанию)	Выберите эту опцию при подключении к аппарату колонок на 8 Ом или выше.

### Выбор идентификационного кода пульта ДУ (REMOTE ID)



Измените идентификационный код пульта ДУ аппарата так, чтобы он совпадал с идентификационным кодом пульта ДУ (по умолчанию: ID1). При использовании нескольких ресиверов Yamaha AV можно установить для каждого пульта ДУ уникальный идентификационный код, соответствующий его ресиверу.

#### Настройки

ID1 (по умолчанию), ID2

#### ■ Изменение идентификационного кода ДУ пульта ДУ

Выполняйте каждый из следующих шагов в течение 1 минуты. в противном случае настройка будет автоматически отменена.

- 1 Нажмите кнопку CODE SET на пульте ДУ.
- 2 Нажмите кнопку RECEIVER.
- 3 С помощью цифровых клавиш или клавиш курсора введите “5019” (ID1) или “5020” (ID2).

Если регистрация идентификационного кода пульта ДУ выполнена успешно, дважды мигнет индикатор SOURCE.

Если индикатор мигает шесть раз, то регистрация не выполнена. Повторите процедуру с шага 1.



- Зарегистрированные коды пульта ДУ (с. 108) сохраняются, даже если будет изменен идентификационный код ДУ.

## Изменение параметра частоты настройки FM/AM (TU)

(Только модель для Азии и общая модель.)

TU . . . . FM50/AM9

Изменение параметра частоты настройки FM/AM аппарата в зависимости от страны или региона.

### Настройки

FM100/AM10	Выберите эту настройку для регулировки частоты FM с шагом 100 кГц, а частоты AM с шагом 10 кГц.
FM50/AM9 (по умолчанию)	Выберите эту настройку для регулировки частоты FM с шагом 50 кГц, а частоты AM с шагом 9 кГц.

## Переключение типа видеосигнала (TV FORMAT)

TV FORMAT . NTSC

Переключение типа сигнала видео аппарата в соответствии с форматом телевизора.

### Настройки

NTSC, PAL

### По умолчанию

Модели для США, Канады, Кореи и общая модель: NTSC

Другие модели: PAL

## Удаление ограничения для выходного сигнала видео HDMI (MON.CHK)

MON.CHK . . . . YES

Аппарат автоматически определяет разрешения, поддерживаемые телевизором, подключенным к гнезду HDMI OUT.

Отключите функцию проверки монитора, если нужно выбрать разрешение в разделе “Разрешение” (с. 95), когда аппарат не может определить разрешение телевизора или когда нужно задать разрешение, отличающееся от обнаруженного разрешения.

### Настройки

YES (по умолчанию)	Включение функции проверки экрана. (Будут выводиться только видеосигналы с разрешением, которое поддерживается телевизором.)
SKIP	Отключение функции проверки экрана. (Будут выводиться видеосигналы с заданным разрешением независимо от совместимости с телевизором.)



- Если после установки для параметра “MON.CHK” значения “SKIP” управление данным аппаратом затруднено из-за невозможности отображения сигнала видео с аппарата на телевизоре, верните для этой настройки значение “YES”.

## Восстановление настроек по умолчанию (INIT)

INIT . . . . CANCEL

Восстановление настроек по умолчанию для аппарата.

### Возможные значения

VIDEO	Восстановление настроек по умолчанию для конфигураций видеоизображения.
ALL	Восстановление настроек по умолчанию для аппарата.
CANCEL	Отмена инициализации.

## Обновление встроенного программного обеспечения (UPDATE)

UPDATE.....USB

При необходимости будет появляться новое встроенное программное обеспечение, включающее дополнительные функции и усовершенствования изделия. Обновления можно загрузить с нашего веб-сайта. Если аппарат подключен к Интернету, то можно загрузить встроенное ПО через сеть. Подробные данные приведены в информации к обновлению.

### ■ Процедура обновления встроенного ПО

Не выполняйте эту процедуру, если не требуется обновление встроенного ПО. Перед обновлением встроенного программного обеспечения обязательно прочитайте информацию, поставляемую вместе с обновлениями.

- 1 Нажмите клавишу STRAIGHT несколько раз, чтобы выбрать “USB” или “NETWORK”, а затем нажмите INFO, чтобы начать обновление встроенного ПО.

#### Возможные значения

USB	Обновление встроенного ПО с использованием запоминающего устройства USB.
NETWORK	Обновление встроенного программного обеспечения через сеть.



- При обнаружении аппаратом по сети новой версии встроенного программного обеспечения после нажатия клавиши ON SCREEN на экране появится соответствующее сообщение. в этом случае можно обновить встроенное программное обеспечение данного аппарата, выполнив процедуру, описанную в разделе “Обновление встроенного программного обеспечения устройства” (с. 113).

## Проверка версии встроенного программного обеспечения (VERSION)

VERSION = xx.xx

Проверка текущей версии встроенного программного обеспечения аппарата.



- Версию встроенного программного обеспечения можно также проверить в пункте “Система” (с. 104) меню “Информация”.

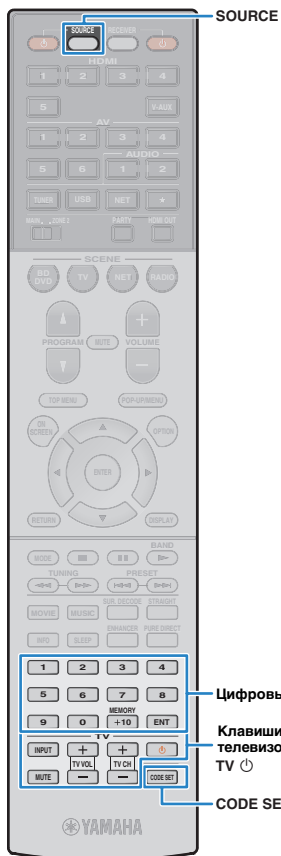

## Управление внешними устройствами с помощью пульта ДУ

После регистрации кода ДУ внешних устройств, пульт ДУ аппарата можно использовать для управления внешними устройствами (такими как BD/DVD-проигрыватели).



- Управлять внешними устройствами, не имеющими сенсора дистанционного управления, невозможно.
- Убедитесь в том, что для идентификационного кода ДУ внешнего устройства установлено значение "ID1". Если выбран любой другой идентификационный код, пульт ДУ может работать некорректно.
- Если из пульта ДУ аппарата вынимаются батарейки на период более 2 минут, заданный код может быть сброшен. в таком случае следует вставить новые батарейки и снова зарегистрировать код.



- По умолчанию код усилителя (Yamaha: 5098) задан для всех кнопок выбора входа. Используя эту настройку, можно управлять устройствами, поддерживающими функцию управления через HDMI, подключенными к аппарату. (Работоспособность функции зависит от технических характеристик внешнего устройства.)

## Регистрация кода пульта ДУ для телевизора

Установив код дистанционного управления для телевизора, вы сможете управлять им с помощью пульта ДУ данного аппарата.



- Также можно зарегистрировать код ДУ телевизора на клавиши выбора входа (с. 109). в этом случае можно использовать клавиши курсора или цифровые клавиши для управления телевизором (для некоторых моделей телевизоров такая функция может быть недоступна).
- (только для RX-V773 [модели для Китая, Кореи, Великобритании и Европы]) Можно также назначить функцию каждой клавише, используя функцию запоминания (с. 110).

## 1 Воспользуйтесь разделом "Поиск кода ДУ" на CD-диске для поиска кода ДУ, соответствующего вашему телевизору.



- При наличии нескольких кодов ДУ сначала установите первый код в списке. Если он не будет функционировать, попробуйте установить другие коды.

## 2 Нажмите кнопку CODE SET.

Индикатор SOURCE мигнет два раза.

Выполняйте каждый из следующих шагов в течение 1 минуты. в противном случае настройка будет отменена. в этом случае повторите операции с шага 2.

## 3 Нажмите кнопку TV

## 4 Используйте цифровые клавиши или клавиши курсора, чтобы ввести 4-значный код пульта ДУ.

Если регистрация кода ДУ выполнена успешно, дважды мигнет индикатор SOURCE.

Если индикатор мигает шесть раз, то регистрация не выполнена. Повторите процедуру с шага 2.

## ■ Управление телевизором

После установки кода ДУ для телевизора им можно управлять с помощью клавиш управления телевизором независимо от выбранного источника входного сигнала на аппарате.

Клавиши управления телевизором	INPUT	Переключение видеовходов телевизора.
	MUTE	Приглушение аудиовыхода телевизора.
	TV VOL	Регулировка громкости телевизора.
	TV CH	Переключение каналов телевизора
	TV	Включение/выключение телевизора.



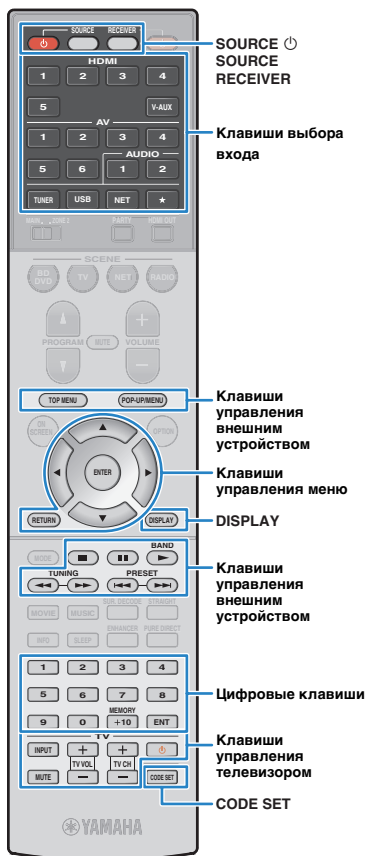

## Установка кодов пульта ДУ для управления воспроизводящими устройствами

Установив коды дистанционного управления для воспроизводящих устройств, вы сможете управлять ими с помощью пульта ДУ данного аппарата. Кроме того, с помощью кнопок выбора входа можно переключать устройства воспроизведения, управляемые с пульта ДУ, поскольку кнопкам назначены соответствующие коды устройств.



- (только RX-V673 и RX-V773 [модели для США и Канады])  
Если назначить код пульта ДУ для внешнего устройства клавише звездочки (\*), после нажатия клавиши со звездочкой можно управлять устройством с помощью пульта ДУ, не переключая источник входного сигнала.
- (только для RX-V773 [модели для Китая, Кореи, Великобритании и Европы])  
Можно также назначить функцию каждой клавише, используя функцию запоминания (с. 110).

### 1 Воспользуйтесь разделом “Поиск кода ДУ” на CD-диске для поиска кода пульта ДУ, соответствующего используемому воспроизводящему устройству.



- При наличии нескольких кодов ДУ сначала установите первый код в списке. Если он не будет функционировать, попробуйте установить другие коды.

### 2 Нажмите кнопку CODE SET.

Индикатор SOURCE мигнет два раза.

Выполняйте каждый из следующих шагов в течение 1 минуты. в противном случае настройка будет отменена. в этом случае повторите операции с шага 2.

### 3 Нажмите кнопку выбора входа.

Например, для установки кода ДУ воспроизводящего устройства, подключенного к гнезду HDMI 1, нажмите клавишу HDMI 1.

### 4 Используйте цифровые клавиши или клавиши курсора, чтобы ввести 4-значный код пульта ДУ.

Если регистрация кода ДУ выполнена успешно, дважды мигнет индикатор SOURCE.

Если индикатор мигает шесть раз, то регистрация не выполнена. Повторите процедуру, начиная с шага 2.



- Подробнее о регистрации кода дистанционного управления для соответствующей клавиши SCENE см. в разделе “Настройка назначений сцены” (с. 46).

## Управление воспроизводящим устройством

После установки кода ДУ для воспроизводящего устройства им можно управлять с помощью следующих клавиш, выбрав соответствующий источник входного сигнала или сцену.



- Нажатие клавиши SOURCE или RECEIVER позволяет переключаться между устройствами (аппарат или внешнее устройство), управление которыми осуществляется с помощью клавиш управления меню, DISPLAY и цифровых клавиш. Управление аппаратом осуществляется после нажатия клавиши RECEIVER (светится оранжевым), а внешним устройством — после нажатия SOURCE (светится зеленым). Например, если назначить код пульта ДУ внешнего устройства клавише TUNER, то после нажатия клавиши RECEIVER можно управлять встроенным в этот аппарат FM/AM-радиоприемником, а после нажатия клавиши SOURCE можно управлять внешним устройством.

SOURCE		Включение и выключение воспроизводящего устройства.
Клавиши управления меню	Клавиши курсора	Выбор пункта.
	ENTER	Подтверждение выбранного пункта.
	RETURN	Возврат к предыдущему экрану.
DISPLAY		Переключение информации на дисплее.
Клавиши управления внешним устройством	TOP MENU	Отображение главного меню.
	POP-UP/MENU	Отображение всплывающего меню.
	■	Остановка воспроизведения.
	■	Временная остановка воспроизведения.
	▶	Запуск воспроизведения выбранной песни или видео.
	◀▶	Переход вперед/назад (удерживайте кнопку).
	▶▶	Быстрый переход вперед/назад.
Цифровые клавиши		Ввод числовых значений.
Клавиши управления телевизором		Управление телевизором (с. 108).



- Эти клавиши работают только при наличии соответствующей функции на воспроизводящем устройстве и возможности управлять ею с помощью инфракрасного пульта дистанционного управления.

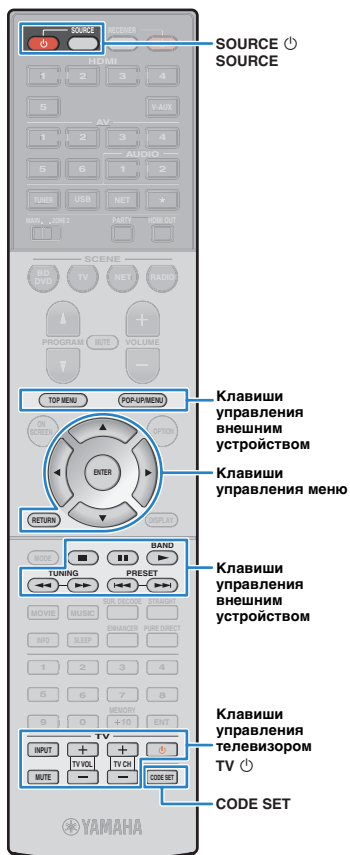

## Программирование с других пультов ДУ (запоминание)

(только для RX-V773 [модели для Китая, Кореи, Великобритании и Европы])

Пульт ДУ аппарата может принимать сигналы ДУ от других пультов ДУ и запоминать операции пульта ДУ. Если не удастся найти код пульта ДУ для воспроизводящего устройства или если клавиша на пульте ДУ не функционирует после регистрации кода ДУ, воспользуйтесь данным режимом запоминания, чтобы назначить функцию каждой клавише.

### 1 Нажмите кнопку CODE SET.

Индикатор SOURCE мигнет два раза.

Выполняйте каждый из следующих шагов в течение 1 минуты. в противном случае настройка будет отменена. в этом случае повторите операции с шага 1.

### 2 Нажмите одну из следующих клавиш в зависимости от типа устройства.

**Для воспроизводящего устройства:** нажмите клавишу выбора входного сигнала (соответствуют входным гнездам, к которым подключено устройство).

**Для телевизора:** нажмите TV

### 3 С помощью цифровых клавиш введите “9990”.

### 4 Направьте инфракрасные передатчики пультов ДУ друг на друга.



### 5 Выполните следующие действия в течение 10 секунд.

- 1 На данном аппарате нажмите одну из следующих клавиш, которым необходимо назначить функцию.

**Для воспроизводящего устройства:** SOURCE , клавиши управления меню, клавиши управления внешним устройством

**Для телевизора:** Клавиши управления телевизором

- 2 На внешнем устройстве нажмите клавишу, использованную для запоминания операции.

После успешного завершения обучения индикатор SOURCE дважды мигнет.

Если индикатор мигает шесть раз, значит обучение не удалось. Повторите шаг 5.

### 6 Повторяйте шаг 5, пока все требуемые операции не будут запомнены.

### 7 Нажмите кнопку CODE SET.

Индикатор SOURCE мигнет один раз.

#### Примечание

- Нажатие клавиши RECEIVER на шаге 2 позволяет назначить функции внешнего приемника клавишам управления меню, клавишам управления внешним устройством и цифровым клавишам. Но в этом случае с помощью этих клавиш нельзя будет управлять аппаратом. Чтобы восстановить коды пульты ДУ для аппарата, выполните следующие шаги.

- 1 Нажмите кнопку CODE SET.
- 2 Нажмите кнопку RECEIVER.
- 3 С помощью цифровых клавиш введите “9992”.

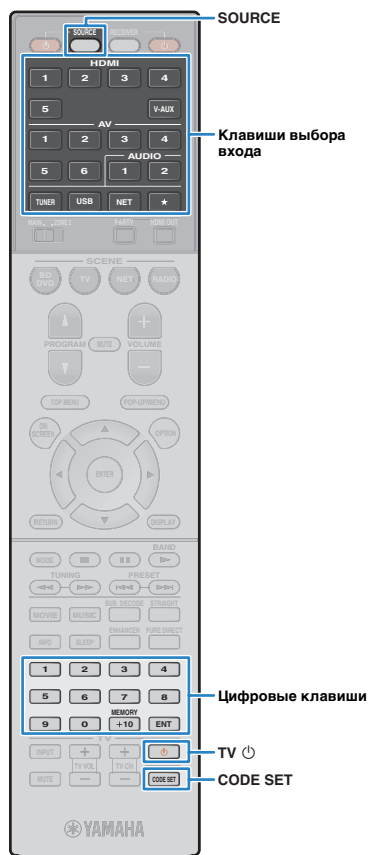

## Сброс функций, запомненных с других пультов ДУ.

(только для RX-V773 [модели для Китая, Кореи, Великобритании и Европы])

### ■ Сброс назначений для каждой клавиши

#### 1 Нажмите кнопку CODE SET.

Индикатор SOURCE мигнет два раза.

Выполняйте каждый из следующих шагов в течение 1 минуты. в противном случае настройка будет отменена. в этом случае повторите операции с шага 1.

#### 2 Нажмите одну из следующих клавиш, чтобы выбрать устройство, для которого будут очищены назначения клавиш.

**Для воспроизводящего устройства:** нажмите кнопку выбора входа.

**Для телевизора:** нажмите TV .

#### 3 С помощью цифровых клавиш введите “9991”.

#### 4 Нажмите кнопку, которую нужно сбросить.

После успешного сброса назначения кнопки индикатор SOURCE мигнет дважды.

Если индикатор мигает шесть раз, значит сброс не выполнен. Повторите процедуру с шага 2.

#### 5 Повторяйте шаг 4, пока все нужные назначения кнопок не будут удалены.

#### 6 Нажмите кнопку CODE SET.

Индикатор SOURCE мигнет один раз.

### ■ Сброс назначений для каждого источника входного сигнала

#### 1 Нажмите кнопку CODE SET.

Индикатор SOURCE мигнет два раза.

Выполняйте каждый из следующих шагов в течение 1 минуты. в противном случае настройка будет отменена. в этом случае повторите операции с шага 1.

#### 2 Нажмите одну из следующих клавиш, чтобы выбрать устройство, для которого будут очищены назначения клавиш.

**Для воспроизводящего устройства:** нажмите кнопку выбора входа.

**Для телевизора:** нажмите TV .

#### 3 С помощью цифровых клавиш введите “9992”.

После успешного сброса назначения кнопки индикатор SOURCE мигнет дважды.

Если индикатор мигает шесть раз, значит сброс не выполнен. Повторите процедуру с шага 1.



## Сброс кодов пульта ДУ

Можно сбросить коды ДУ, заданные для каждой из кнопок выбора ввода.

### 1 Нажмите кнопку CODE SET.

Индикатор SOURCE мигнет два раза.

Выполняйте каждый из следующих шагов в течение 1 минуты. в противном случае настройка будет отменена. в этом случае повторите операции с шага 1.

### 2 Нажмите кнопку выбора ввода.

### 3 С помощью цифровых клавиш введите "5098".

Если сброс кода ДУ выполнен успешно, дважды мигнет индикатор SOURCE.

Если индикатор мигает шесть раз, то сброс не выполнен. Повторите процедуру, начиная с шага 1.

#### Возврат пульта ДУ к настройкам по умолчанию.

- 1 Нажмите кнопку CODE SET.
- 2 Нажмите кнопку RECEIVER.
- 3 С помощью цифровых клавиш введите "9981".

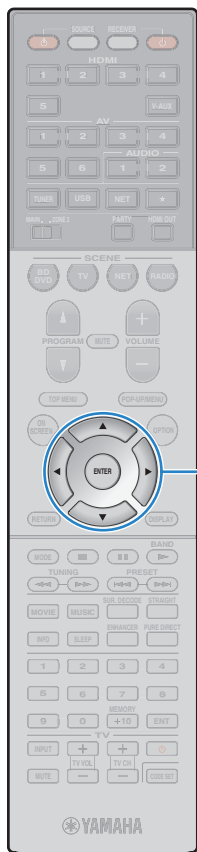

Кнопки курсора  
ENTER

## Обновление встроенного программного обеспечения устройства

При необходимости будет появляться новое встроенное программное обеспечение, включающее дополнительные функции и усовершенствования изделия. Если аппарат подключен к Интернету, то можно загрузить встроенное ПО через сеть и обновить его.

### Примечание

- Не управляйте аппаратом и не отключайте кабель питания или сетевой кабель во время обновления встроенного программного обеспечения. Обновление встроенного программного обеспечения может длиться 20 и более минут (в зависимости от скорости Интернет-соединения).



- Можно также обновить встроенное программное обеспечение с помощью запоминающего устройства USB из меню "ADVANCED SETUP" (с. 107).

Обновление встроенного программного обеспечения доступно, если при нажатии клавиши ON SCREEN появляется следующее сообщение.

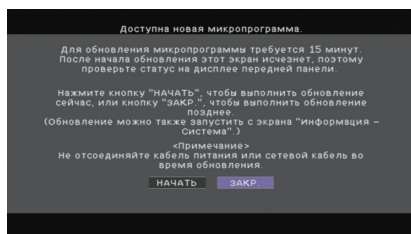

- 1 Прочтите экранное описание.
- 2 Чтобы начать обновление встроенного программного обеспечения, с помощью клавиш курсора выберите "НАЧАТЬ" и нажмите ENTER. Экранное меню выключится.
- 3 Если на дисплее передней панели появится сообщение "Update Success Please Power Off!", нажмите на передней панели клавишу MAIN ZONE ⏻.

Обновление встроенного программного обеспечения завершено.



- Если решено отложить обновление встроенного программного обеспечения, выберите "ЗАКР." на шаге 2. в правом верхнем углу значков "Информация" и "Система" появится "!" (восклицательный знак), а на экране "Система" появится сообщение (с. 104). Обновить встроенное программное обеспечение аппарата можно нажатием клавиши ENTER на экране "Система".

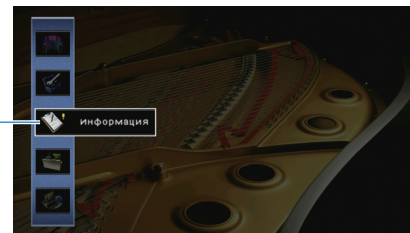

Значок  
Информация

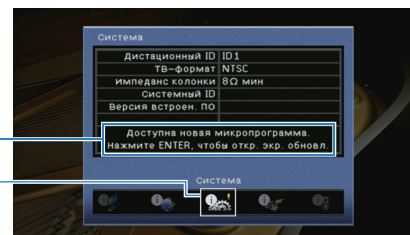

Сообщение

Значок  
Система

# ПРИЛОЖЕНИЕ

## Часто задаваемые вопросы

### **Новая система колонок не обеспечивает идеального баланса звучания...**

Если колонки были заменены или была установлена новая система колонок, используйте опцию “Автоматическая настройка” для повторной оптимизации настроек колонок (с. 37). Чтобы настроить параметры колонок вручную, используйте пункт “Ручная настройка” в меню “Настройка” (с. 91).

### **У нас маленькие дети и мы хотели бы установить ограничение на громкость...**

Если маленький ребенок случайно нажмет кнопку на пульте ДУ или на основном устройстве, звук может неожиданно стать громким. Это также может нанести вред здоровью и привести к повреждению аппарата или колонок. Рекомендуется заранее установить ограничение для максимальной громкости данного аппарата в разделе “Максимальная громкость” меню “Настройка” (с. 94). Также можно установить максимальную громкость для Zone2 (с. 100).

### **Я был напуган внезапным громким звуком, раздавшимся при включении аппарата...**

По умолчанию устанавливается тот уровень громкости, который был задан при переходе в режим ожидания. Чтобы установить определенный уровень громкости, используйте параметр “Начальная громкость” в меню “Настройка” и задайте громкость, которая будет применяться при включении ресивера (с. 95). Также можно установить начальную громкость для Zone2 (с. 100).

### **Я подключил соединения HDMI, но HDMI Контроль не работает...**

Чтобы использовать функцию HDMI Контроль, необходимо выполнить настройку связи для управления HDMI (с. 126). После подключения устройств с поддержкой управления HDMI (таких, как BD/DVD-проигрыватели) к аппарату необходимо включить управление HDMI на каждом устройстве и выполнить настройку связи для управления HDMI. Эту настройку необходимо выполнять каждый раз при подключении нового устройства с поддержкой управления HDMI к системе. Сведения о работе функции управления HDMI между телевизором и воспроизводящими устройствами см. в руководствах по эксплуатации каждого из устройств.

### **Я хочу отключить экранные сообщения, отображаемые во время операций...**

По умолчанию при управлении данным аппаратом (например, выбор входного сигнала и регулировка громкости) на экране телевизора отображаются короткие сообщения. Если эти короткие сообщения мешают просмотру кинофильмов и спортивных программ, настройте параметр “информационные сообщения” (с. 100) в меню “Настройка”, чтобы отключить эти короткие сообщения.

### **Я хочу исключить возможность случайного изменения настроек...**

Установленные для данного аппарата настройки (например, настройки колонок) можно защитить с помощью элемента “Блокировка памяти” в меню “Настройка” (с. 102).

### **Пульт ДУ одновременно управляет данным аппаратом и другим устройством Yamaha...**

При использовании нескольких продуктов Yamaha пульт ДУ аппарата может управлять другим устройством Yamaha, а пульт ДУ другого устройства может управлять данным аппаратом. в таком случае необходимо зарегистрировать разные идентификационные коды пультов ДУ для устройств, управление которыми вы хотели бы осуществлять с помощью каждого из пультов (с. 105).

## Поиск и устранение неисправностей



Если аппарат функционирует неправильно, см. приведенную ниже таблицу.

Если ваша проблема не указана в таблице или приведенные ниже инструкции не помогли, выключите аппарат, отсоедините силовой кабель и обратитесь к ближайшему авторизованному дилеру или в сервисный центр Yamaha.

### Сначала проверьте следующее:

- ① силовые кабели аппарата, телевизора и воспроизводящих устройств (таких, как BD/DVD-проигрыватели) надежно подключены к настенным розеткам переменного тока;
- ② аппарат, сабвуфер, телевизор и воспроизводящие устройства (такие, как BD/DVD-проигрыватели) включены;
- ③ штекеры каждого кабеля надежно вставлены в гнезда каждого устройства.

### Питание и система

Возможная неисправность	Вероятная причина	Метод устранения
Питание не включается.	Схема защиты сработала 3 раза подряд. Когда аппарат находится в таком состоянии, при попытке включения питания будет мигать индикатор режима ожидания.	В качестве меры предосторожности возможность включения питания заблокирована. Обратитесь к ближайшему дилеру или в сервисный центр Yamaha для проведения ремонта.
Питание не выключается.	Завис внутренний микрокомпьютер из-за воздействия сильного электрического напряжения от внешних источников (например, молнии или сильного статического электричества) или из-за падения напряжения электропитания.	Удерживайте кнопку MAIN ZONE  на передней панели более 10 секунд, чтобы выполнить инициализацию и перезагрузку аппарата.
Питание немедленно отключается (режим ожидания).	Аппарат был включен, когда кабель колонки находился в закороченном состоянии.	Скрутите оголенные провода каждой колонки и заново подключите к аппарату и колонкам (с. 20).
Аппарат автоматически переходит в режим ожидания.	Сработал таймер сна.	Включите аппарат и повторно запустите воспроизведение.
	Поскольку в течение определенного времени аппарат не использовался, сработала функция автоматического перехода в режим ожидания.	Чтобы отключить функцию автоматического перехода в режим ожидания, установите для параметра "Автомат. выкл. питания" в меню "Настройка" значение "Выкл." (с. 102).
	Неверная настройка импеданса колонок.	Настройте импеданс, соответствующий используемым колонкам (с. 105).
Аппарат не отвечает.	Сработала схема защиты из-за короткого замыкания.	Скрутите оголенные провода каждой колонки и заново подключите к аппарату и колонкам (с. 20).
	Завис внутренний микрокомпьютер из-за воздействия сильного электрического напряжения от внешних источников (например, молнии или сильного статического электричества) или из-за падения напряжения электропитания.	Удерживайте кнопку MAIN ZONE  на передней панели более 10 секунд, чтобы выполнить инициализацию и перезагрузку аппарата.

## Аудио

Возможная неисправность	Вероятная причина	Метод устранения
Отсутствует звук.	Выбран другой источник входного сигнала.	Выберите соответствующий источник входного сигнала с помощью клавиш выбора входного сигнала.
	На вход поступают сигналы, которые аппарат не может воспроизвести.	Аппарат не может воспроизводить некоторые форматы цифровых аудиосигналов. Чтобы проверить формат входящего аудиосигнала, используйте раздел "Сигнал аудио" в меню "Информация" (с. 104).
	Кабель, соединяющий аппарат и воспроизводящее устройство, имеет дефект.	Если проблемы соединения отсутствуют, замените кабель.
Не удается увеличить громкость.	Установлена максимальная громкость.	Используйте параметр "Максимальная громкость" в меню "Настройка", чтобы отрегулировать максимальную громкость (с. 94).
	Не включено устройство, подключенное к выходному гнезду аппарата. (Это может происходить из-за устройства AV-ресиверов.)	Включите все устройства, подключенные к выходным гнездам аппарата.
Через какую-либо из колонок не воспроизводится звук.	Источник воспроизведения не содержит сигналов канала.	Для проверки используйте "Сигнал аудио" в меню "Информация" (с. 104).
	Текущая звуковая программа/декодер не использует колонку.	Для проверки используйте "Тест сигнал" в меню "Настройка" (с. 93).
	Аудиовыход через колонку отключен.	Воспользуйтесь функцией "Автоматическая настройка" (с. 37) или функцией "Конфигурация" в меню "Настройка" для изменения настроек колонки (с. 91).
	Громкость колонки слишком мала.	Воспользуйтесь функцией "Автоматическая настройка" (с. 37) или функцией "Уровень" в меню "Настройка" для регулирования громкости колонки (с. 93).
	Кабель, соединяющий аппарат и колонку, имеет дефект.	Если проблемы соединения отсутствуют, замените кабель колонки.
	Колонка неисправна.	Для проверки замените ее другой колонкой. Если проблема сохраняется, возможно, аппарат неисправен.
Отсутствует звук от тыловой колонки окружающего звучания.	Расширенное окружающее звучание отключено.	Используйте параметр "Расширенное окр. звуч." в меню "Опция" для выбора используемого декодера (с. 80).
Не поступает звук из сабвуфера.	Источник воспроизведения не содержит LFE или низкочастотных сигналов.	Чтобы это проверить, установите для параметра "Сверхниз. част." в меню "Настройка" значение "Вкл." для вывода низкочастотного звука фронтального канала через сабвуфер (с. 92).
	Выход через сабвуфер отключен.	Воспользуйтесь функцией "Автоматическая настройка" (с. 37) или установите для параметра "Сабвуфер" в меню "Настройка" значение "Использовать" (с. 92).
	Громкость сабвуфера слишком мала.	Отрегулируйте громкость сабвуфера.
	Сабвуфер выключен функцией автоматического перехода в режим ожидания.	Отключите функцию перехода в режим ожидания сабвуфера или отрегулируйте ее.
Нет звука от воспроизводящего устройства (подключенного к аппарату через HDMI).	Телевизор не поддерживает HDCP (High-bandwidth Digital Content Protection).	Для проверки характеристик телевизора см. инструкции по его эксплуатации.
	Аппарат настроен таким образом, чтобы не воспроизводить аудио через гнезда HDMI-разъемов с терминалов SPEAKERS.	В разделе "Аудио Выход" меню "Настройка" установите для параметра "Усилитель" значение "Вкл." (с. 97).
	Количество устройств, подключенных к гнезду HDMI OUT, превышает максимально допустимое.	Отключите некоторые из устройств HDMI.



Возможная неисправность	Вероятная причина	Метод устранения
<b>Нет звука от телевизора (при использовании функции HDMI Контроль).</b>	Настройки телевизора предусматривают вывод звука через колонки телевизора.	Измените настройки аудиовыхода на телевизоре таким образом, чтобы звук из телевизора выводился через колонки, подключенные к аппарату.
	(Если телевизор подключен к аппарату с помощью аудиокабеля.) Настройка аудиовыхода телевизора не соответствует фактическому подключению.	Используйте параметр "Аудиовход ТВ" в меню "Настройка" для выбора правильного гнезда входного аудиосигнала (с. 96).
	(Если используется ARC) Функция ARC отключена на аппарате или на телевизоре.	Для параметра "ARC" в меню "Настройка" установите значение "Вкл." (с. 97). Также включите функцию ARC на телевизоре.
<b>Многоканальный аудиосигнал воспроизводится только фронтальными колонками.</b>	Воспроизводящее устройство настроено на вывод звука только в 2-канальном режиме (например, PCM).	Для проверки используйте "Сигнал аудио" в меню "Информация" (с. 104). При необходимости измените настройку вывода цифрового аудиосигнала на воспроизводящем устройстве.
<b>Слышен шум/гул.</b>	Аппарат расположен слишком близко к другому цифровому или радиочастотному устройству.	Отодвиньте аппарат дальше от устройства.
	Кабель, соединяющий аппарат и воспроизводящее устройство, имеет дефект.	Если проблемы соединения отсутствуют, замените кабель.
<b>Звук искажен.</b>	Громкость аппарата слишком велика.	Уменьшите громкость. Если параметр "Режим Eco" имеет значение "Вкл.", установите для него значение "Выкл." (с. 102).
	Не включено устройство, подключенное к выходному гнезду аппарата. (Это может происходить из-за устройства AV-ресиверов.)	Включите все устройства, подключенные к выходным гнездам аппарата.

## Видео

Возможная неисправность	Вероятная причина	Метод устранения
<b>Нет видео.</b>	Выбран другой источник входного сигнала на аппарате.	Выберите нужный источник входного сигнала с помощью клавиш выбора входного сигнала.
	Выбран другой источник входного сигнала на телевизоре.	Выберите источник входного видеосигнала телевизора для отображения видеосигнала с аппарата.
	Видеосигнал, выводимый с аппарата, не поддерживается телевизором.	Для параметра "MON.CHK" в меню "ADVANCED SETUP" установите значение "YES" (с. 106).
	Кабель, соединяющий аппарат и телевизор (или воспроизводящее устройство), имеет дефект.	Если проблемы соединения отсутствуют, замените кабель.
<b>Отсутствует видеоизображение от воспроизводящего устройства (подключенного к аппарату через HDMI).</b>	Входящий видеосигнал (разрешение) не поддерживается аппаратом.	Чтобы проверить информацию о текущем видеосигнале (разрешении), воспользуйтесь разделом "Сигнал видео" в меню "Информация" (с. 104). Сведения о поддерживаемых аппаратом видеосигналах см. в разделе "Совместимость сигнала HDMI" (с. 127).
	Телевизор не поддерживает HDCP (High-bandwidth Digital Content Protection).	Для проверки характеристик телевизора см. инструкции по его эксплуатации.
	Количество устройств, подключенных к гнезду HDMI OUT, превышает максимально допустимое.	Отключите некоторые из устройств HDMI.
<b>На экране телевизора не отображается меню аппарата.</b>	Телевизор не подключен к устройству при помощи HDMI.	Меню аппарата можно вывести на экран телевизора только при условии, что устройства соединяются кабелем HDMI. Если нужно, воспользуйтесь кабелем HDMI для их подключения (с. 23–26).
	Выбран другой источник входного сигнала на телевизоре.	Выберите источник входного видеосигнала телевизора для вывода видеосигнала с аппарата (гнездо HDMI OUT).

## Радио FM/AM

Возможная неисправность	Вероятная причина	Метод устранения
Слабый или шумный прием стереофонической FM-радиостанции.	Многолучевая интерференция.	Отрегулируйте высоту или направленность FM-антенны либо разместите ее в другом месте.
	Вы находитесь слишком далеко от передатчика FM-станции.	Установите для параметра "Режим FM" в меню "Опция" значение "Моно" для выбора монофонического приема FM-радиостанций (с. 80). Используйте наружную FM-антенну. Рекомендуется использовать чувствительную многоэлементную антенну.
Слабый или шумный прием стереофонической AM-радиостанции.	Шумы могут быть вызваны флуоресцентной лампой, мотором, термостатом или другим электрическим оборудованием.	Полностью устранить шумы сложно. Их можно снизить с помощью наружной AM-антенны.
Автоматический выбор радиостанций невозможен.	Вы находитесь слишком далеко от передатчика FM-станции.	Выберите станцию ручную (с. 53). Используйте наружную антенну. Рекомендуется использовать чувствительную многоэлементную антенну.
	Слабый сигнал AM-радиостанции.	Отрегулируйте ориентацию AM-антенны. Выберите станцию ручную (с. 53). Используйте наружную AM-антенну. Подключите ее к гнезду ANTENNA (AM) вместе с поставляемой в комплекте AM-антенной.
AM-станции не регистрируются в качестве предустановленных.	Использовалась функция Авто. предуст..	Функция Авто. предуст. предназначена для регистрации только FM-радиостанций. Регистрацию AM-радиостанций следует выполнять вручную (с. 54).

## USB и сеть

Возможная неисправность	Вероятная причина	Метод устранения
Аппарат не обнаруживает устройство USB.	Устройство USB ненадежно подключено к гнезду USB.	Выключите аппарат, повторно подключите устройство USB, а затем снова включите аппарат.
	Формат файловой системы устройства USB не соответствует FAT16 или FAT32.	Используйте устройства USB формата FAT16 или FAT32.
Невозможен просмотр папок и файлов на USB-устройстве.	Данные, содержащиеся на USB-носителе, защищены шифрованием.	Используйте USB-носитель без функции шифрования.
Не работает функция сети.	Параметры сети (IP-адрес) не получены надлежащим образом.	Включите функцию DHCP на используемом маршрутизаторе и установите для параметра "DHCP" в меню "Настройка" этого аппарата значение "Вкл." (с. 98). При желании настроить параметры сети вручную следует убедиться, что используемый IP-адрес не используется другими сетевыми устройствами в вашей сети (с. 98).
Аппарат не обнаруживает ПК.	Неверная настройка совместного использования носителей.	Настройте параметры совместного использования и выберите данный аппарат в качестве устройства, которому предоставляется доступ к совместному использованию музыкального контента (с. 65).
	Некоторые программы защиты данных, установленные на ПК, блокируют доступ аппарата к ПК.	Проверьте настройки программ защиты данных, установленных на ПК.
	Аппарат и ПК не находятся в одной сети.	Проверьте соединения сети и настройки маршрутизатора, чтобы аппарат и ПК были подключены к одной сети.

Возможная неисправность	Вероятная причина	Метод устранения
Находящиеся на ПК файлы не просматриваются или не воспроизводятся.	Файлы не поддерживаются этим аппаратом или медиа-сервером.	Используйте формат файлов, поддерживаемый аппаратом и медиа-сервером. Сведения о поддерживаемых аппаратом форматах файлов см. в разделе "Воспроизведение музыки на медиа-серверах (ПК/NAS)" (с. 65).
Не воспроизводится интернет-радио.	Выбранная интернет-радиостанция в текущий момент недоступна.	Возможно, возникли проблемы на радиопередающей станции, либо вещание было прекращено. Попробуйте включить эту станцию позже или выберите другую станцию.
	Выбранная интернет-радиостанция в текущий момент вещает тишину.	Некоторые интернет-радиостанции вещают тишину в течение определенных периодов в течение дня. Попробуйте включить эту станцию позже или выберите другую станцию.
	Доступ к сети ограничен настройками брандмауэров сетевых устройств (например, настройками маршрутизатора и т. п.).	Проверьте настройки брандмауэров сетевых устройств. Воспроизведение интернет-радио возможно только в том случае, если данные проходят через порт, назначенный каждой радиостанцией. Номер порта изменится в зависимости от радиостанции.

## Пульт ДУ

Возможная неисправность	Вероятная причина	Метод устранения
Управление аппаратом с помощью пульта ДУ невозможно.	Аппарат находится за пределами рабочего расстояния.	Используйте пульт ДУ в пределах рабочего расстояния (с. 5).
	Слабое напряжение батареек.	Замените батарейки.
	Сенсор ДУ аппарата подвержен действию прямых солнечных лучей или яркого искусственного света.	Отрегулируйте угол попадания света или измените расположение аппарата.
	Пульт ДУ настроен на управление внешними устройствами.	Нажмите кнопку RECEIVER для переключения пульта ДУ на управление аппаратом (кнопка подсвечена оранжевым светом).
	Идентификационные коды аппарата и пульта ДУ не совпадают.	Измените идентификационный код аппарата или пульта ДУ (с. 105).
Управление внешними устройствами с помощью пульта ДУ невозможно.	Пульт ДУ настроен на управление устройством.	Нажмите кнопку SOURCE для переключения пульта ДУ на управление внешними устройствами (кнопка подсвечена зеленым светом).
	Неправильно установлен код соответствующего пульта ДУ.	Повторно установите код пульта ДУ (с. 108). Даже если код пульта ДУ зарегистрирован правильно, некоторые приборы могут не реагировать на пульт ДУ.
Пульт ДУ не запоминает новые функции. (только для RX-V773 [модели для Китая, Кореи, Великобритании и Европы])	Разрядились батарейки пульта ДУ аппарата и/или пульта ДУ внешнего устройства.	Замените батарейки.
	Расстояние между двумя пультами ДУ слишком велико или слишком мало.	Расположите пульты ДУ на надлежащем расстоянии (с. 110).
	Кодировка сигналов или модуляция другого пульта ДУ несовместима с данным пультом ДУ.	Запоминание в этом случае невозможно.
	Память заполнена.	Очистите ненужные назначения, чтобы освободить часть памяти для новых функций (с. 111).

## Сообщения об ошибках на дисплее передней панели

Сообщение	Вероятная причина	Метод устранения
<b>Access denied</b>	Получен отказ в доступе к ПК.	Настройте параметры совместного использования и выберите аппарат в качестве устройства, которому предоставляется доступ к совместному использованию музыкального контента (с. 65).
<b>Access error</b>	Аппарат не может получить доступ к устройству USB.	Выключите аппарат, а затем повторно подключите устройство USB. Если проблема сохранится, попробуйте другое USB-устройство.
	Аппарат не может получить доступ к устройству iPod.	Выключите iPod и включите его повторно.
	Возникла проблема с каналом передачи сигналов от сети к аппарату.	Убедитесь, что маршрутизатор и модем включены. Проверьте соединение между аппаратом и маршрутизатором (или концентратором) (с. 32).
<b>Check SP Wires</b>	Короткое замыкание в цепи кабеля колонки.	Скрутите оголенные провода кабелей и надлежащим образом подключите их к аппарату и колонкам.
<b>Connect error</b>	Аппарат обнаружил устройство iPod, но не может получить к нему доступ.	Выключите iPod и включите его снова.
<b>Internal Error</b>	Произошла внутренняя ошибка.	Обратитесь к ближайшему авторизованному дилеру или в ближайший сервисный центр Yamaha.
<b>No content</b>	В выбранной папке нет файлов для воспроизведения.	Выберите папку, содержащую файлы, которые поддерживаются аппаратом.
<b>No device</b>	Аппарату не удается обнаружить USB-устройство.	Выключите аппарат, а затем повторно подключите устройство USB. Если проблема сохранится, попробуйте другое USB-устройство.
	Аппарату не удается обнаружить устройство iPod.	Выключите iPod и включите его снова.
<b>Please wait</b>	Аппарат выполняет подготовку к сетевому подключению.	Подождите, пока исчезнет это сообщение. Если аппарат не реагирует на протяжении 3 и более минут, выключите и повторно включите его.
<b>RemID Mismatch</b>	Идентификационные коды аппарата и пульта ДУ не совпадают.	Измените идентификационный код аппарата или пульта ДУ (с. 105).
<b>Unable to play</b>	По неизвестной причине аппарат не может воспроизвести песни, записанные на iPod.	Проверьте данные песен. Если они не воспроизводятся на самом iPod, данные песен или область хранения могут быть повреждены.
	По каким-то причинам аппарат не может воспроизвести песни, сохраненные на ПК.	Проверьте, поддерживается ли аппаратом формат файлов, которые вы пытаетесь воспроизвести. Сведения о поддерживаемых аппаратом форматах см. в разделе “Воспроизведение музыки на медиа-серверах (ПК/NAS)” (с. 65). Если формат поддерживается, при этом аппарат не может воспроизвести никакие файлы, сеть может быть перегружена интенсивным трафиком, в результате чего прерывается воспроизведение.
<b>Unknown iPod</b>	Подключенный iPod не поддерживается аппаратом.	Используйте iPod, поддерживаемый аппаратом (с. 58).
<b>USB Overloaded</b>	Через подключенное устройство USB проходит чрезмерный ток.	Выключите аппарат, а затем повторно подключите устройство USB. Если проблема сохранится, попробуйте другое USB-устройство.

## Идеальное расположение колонок

Используйте эту схему в качестве руководства. Располагать колонки в точном соответствии с приведенной ниже схемой необязательно.

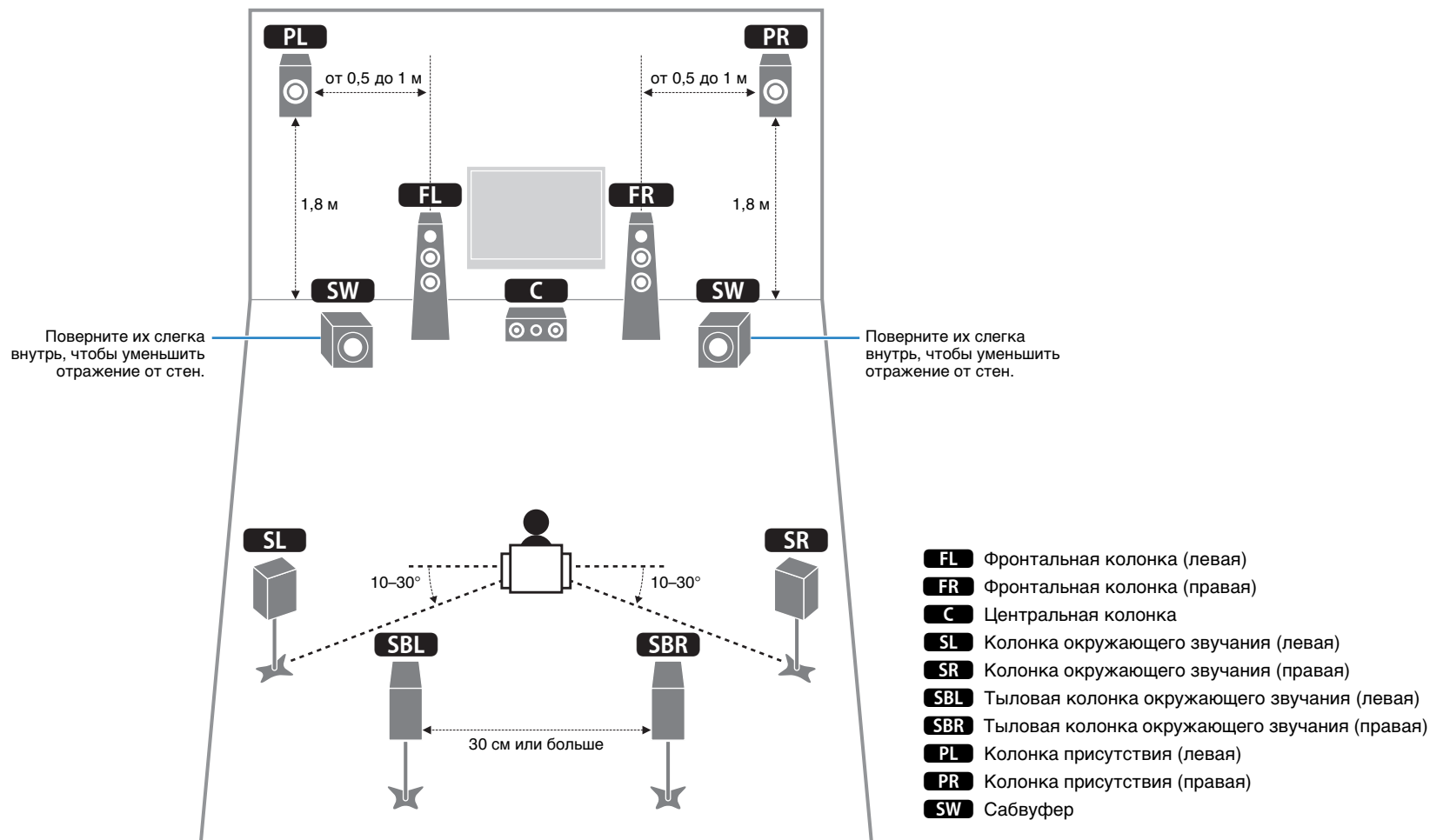

## Информация об аудиосигнале

### ■ Формат декодирования звука

#### Dolby Digital

Dolby Digital — это разработанный компанией Dolby Laboratories, Inc. формат сжатия цифрового звука, поддерживающий 5.1-канальный аудиосигнал. Эта технология используется для передачи звука на большинстве DVD-дисков.

#### Dolby Digital EX

Dolby Digital EX создает общий 6.1-канальный аудиосигнал из 5.1-канального источника, записанного с помощью Dolby Digital Surround EX. Этот декодер добавляет тыловое окружающее звучание к оригинальному 5.1-канальному звуку.

#### Dolby Digital Plus

Dolby Digital Plus — это разработанный компанией Dolby Laboratories, Inc. формат сжатия цифрового звука, поддерживающий 7.1-канальный звук. Формат Dolby Digital Plus полностью совместим с существующими многоканальными аудиосистемами, которые поддерживают функцию Dolby Digital. Эта технология используется для передачи звука на дисках Blu-ray.

#### Dolby Pro Logic II

Dolby Pro Logic II делает возможным 5-канальное воспроизведение из 2-канальных источников. Данная технология предусматривает 3 режима: "режим Music" для музыкальных источников, "режим Movie" для кинофильмов и "режим Game" для игровых источников.

#### Dolby Pro Logic IIx

Dolby Pro Logic IIx делает возможным 7-канальное воспроизведение из 2-канальных или многоканальных источников. Данная технология предусматривает 3 режима: "режим Music" для музыкальных источников, "режим Movie" для кинофильмов и "режим Game" для игровых источников (только для 2-канальных источников).

#### Dolby TrueHD

Dolby TrueHD — это передовой формат сжатия звука без потери качества, разработанный компанией Dolby Laboratories, Inc. для домашних кинотеатров высокой четкости; он позволяет добиться звучания, которое в точности соответствует студийной записи. Dolby TrueHD может одновременно нести до 8 каналов звука 96 кГц/24 бит (до 6 каналов звука 192 кГц/24 бит). Эта технология используется для передачи звука на дисках Blu-ray.

#### DSD (Direct Stream Digital)

Технология DSD (Direct Stream Digital) позволяет сохранять аудиосигналы на таких цифровых носителях информации, как диски SACD (Super Audio CDs). Сигналы сохраняются с высокой частотой выборки 2,8224 МГц. Наибольшая высокочастотная характеристика равна или превышает 100 кГц при динамическом диапазоне 120 дБ. Эта технология предлагает лучшее качество звука, чем то, которое используется для CD-дисков, более низкую степень сжатия по сравнению с форматами, создающими потери, однако обеспечивает более высокое качество звука.

#### DTS 96/24

DTS 96/24 — это формат сжатия цифровых аудиоданных, поддерживающий 5.1-канальный звук и звук 96 кГц/24 бит. Этот формат полностью совместим с существующими многоканальными аудиосистемами, которые поддерживают функцию DTS Digital Surround. Эта технология используется для музыкальных DVD-дисков и т. д.

#### DTS Digital Surround

DTS Digital Surround — это разработанный компанией DTS, Inc. формат сжатия цифрового звука, поддерживающий 5.1-канальный аудиосигнал. Эта технология используется для передачи звука на большинстве DVD-дисков.

#### DTS-ES

DTS-ES создает 6.1-канальный аудиосигнал из 5.1-канального источника, записанного с помощью DTS-ES. Этот декодер добавляет тыловое окружающее звучание к оригинальному 5.1-канальному звуку, в формате DTS-ES Matrix 6.1 тыловое окружающее звучание записано с помощью каналов окружающего звучания, а в формате DTS-ES Discrete 6.1 записан дискретный тыловый канал окружающего звучания.

#### DTS Express

DTS Express — это формат сжатия цифрового звука, поддерживающий 5.1-канальный звук и обеспечивающий более высокую степень сжатия, чем формат DTS Digital Surround, разработанный DTS, Inc. Эта технология разработана для потоковой передачи через Интернет и вторичного аудиосигнала на дисках Blu-ray.

#### DTS-HD High Resolution Audio

DTS-HD High Resolution Audio — это разработанный компанией DTS, Inc. формат сжатия цифрового звука, поддерживающий 7.1-канальный звук и звук 96 кГц/24 бит. Формат DTS-HD High Resolution Audio полностью совместим с существующими многоканальными аудиосистемами, которые поддерживают функцию DTS Digital Surround. Эта технология используется для передачи звука на дисках Blu-ray.

#### DTS-HD Master Audio

DTS-HD Master Audio — это передовой формат сжатия звука без потери качества, разработанный компанией DTS, Inc. для домашних кинотеатров высокой четкости; он позволяет добиться звучания, которое в точности соответствует студийной записи. DTS-HD Master Audio может одновременно нести до 8 каналов звука 96 кГц/24 бит (до 6 каналов звука 192 кГц/24 бит). Эта технология используется для передачи звука на дисках Blu-ray.

#### DTS Neo:6

DTS Neo:6 делает возможным 6-канальное воспроизведение из 2-канальных источников. Данная технология предусматривает 2 режима: "режим Music" для музыкальных источников и "режим Cinema" для кинофильмов. Эта технология позволяет использовать дискретные широкополосные матричные каналы окружающего звучания.

#### FLAC

FLAC представляет собой формат файлов для сжатия аудиоданных без потерь. Формат FLAC имеет

#### MP3

Один из форматов сжатия цифрового звука, используемый стандартом MPEG. Благодаря психоакустическим технологиям этот метод обеспечивает высокую степень сжатия. Считается, что он позволяет сжимать данные в соотношении 1/10, одновременно сохраняя качество звука на определенном уровне.

#### MPEG-4 AAC

Аудиостандарт MPEG-4. Он используется в мобильных телефонах, портативных аудиоплеерах и при потоковой передаче через Интернет, поскольку обеспечивает высокую степень сжатия данных, одновременно сохраняя лучшее качество звука, чем MP3.

#### PCM (Pulse Code Modulation)

PCM — это формат сигнала, позволяющий преобразовывать аналоговые аудиосигналы в цифровой формат, записывать и передавать их. Эта технология лежит в основе всех остальных форматов аудиосигналов. Эта технология используется как формат сжатия звука без потери качества, который называется линейным форматом PCM и используется для записи звука на разные носители, среди которых компакт-диски и BD-диски (Blu-ray).

## WAV

Стандартный формат аудиофайлов Windows, определяющий метод записи цифровых данных, полученных путем преобразования аудиосигналов. По умолчанию используется метод PCM (без сжатия), но можно также использовать и другие методы сжатия.

## WMA (Windows Media Audio)

Это один из форматов сжатия цифрового звука, разработанный Microsoft Corporation. Благодаря психоакустическим технологиям этот метод обеспечивает высокую степень сжатия. Считается, что он позволяет сжимать данные в соотношении приблизительно 1/20, одновременно сохраняя качество звука на определенном уровне.

## Частота выборки/глубина квантования

Частота выборки и глубина квантования указывают на объем информации при оцифровке аналоговых аудиосигналов. Эти значения указываются следующим образом: 48 кГц/24 бит.

- Частота выборки

Частота выборки (количество определений уровня сигнала в секунду) называется интервалом выборки. При более высокой частоте выборки диапазон воспроизводимых частот расширяется.

- Глубина квантования

Значение глубины квантования указывает на степень точности при преобразовании уровня звука в цифровое значение. При большей глубине квантования можно получить более точные уровни звука.

## ■ Другое

### Соединение двухканального усиления (Bi-amp)

При соединении двухканального усиления используются два усилителя для одной колонки. При использовании двухканального усиления, аппарат воспроизводит сигнал высоких и низких частот с использованием отдельных усилителей. в результате колонка высоких частот и сабвуфер выводят чистый аудиосигнал без искажений.

### Канал LFE (Low Frequency Effects) 0,1

Данный канал воспроизводит низкочастотные сигналы и обладает частотным диапазоном от 20 Гц до 120 Гц. Этот канал добавляется к каналам любых диапазонов с Dolby Digital или DTS для усиления низкочастотных звуковых эффектов. Он считается каналом 0,1, поскольку ограничивается только низкочастотным звуком.

### Lip sync (синхронизация аудио и видеосигналов)

Иногда видеовыход отстает от аудиовыхода из-за сложности процесса обработки сигнала, причиной чего является увеличение мощности видеосигнала. Синхронизация аудио и видеосигналов — это технология, позволяющая автоматически корректировать интервал задержки между выходом аудио- и видеосигналов.

## Информация о видеосигналах и HDMI

### Deep Color

Deep Color — это технология, которую поддерживает спецификация HDMI. Deep Color увеличивает количество доступных цветов в пределах, ограниченных цветовым пространством RGB или YCbCr. Обычные системы цветопередачи для обработки цвета используют 8 бит. Deep Color обрабатывает цвет, используя 10, 12 или 16 бит. Эта технология позволяет телевизорам высокой четкости и другим экранам перейти от миллионов к миллиардам цветов, устранить неравномерность закраски и получить плавные тональные переходы и тонкие градации между цветами.

### HDMI

HDMI (High-Definition Multimedia Interface) — это распространенный по всему миру стандартный интерфейс для передачи цифровых аудио- и видеосигналов. Этот интерфейс позволяет передавать цифровые аудио- и видеосигналы с помощью одного кабеля без малейшей потери качества. HDMI совместим с HDCP (High-bandwidth Digital Content Protection) и обеспечивает надежный аудио/видеоинтерфейс. Для получения подробной информации о HDMI, посетите веб-сайт HDMI по адресу "<http://www.hdmi.org/>".

### Компонентный видеосигнал

В системе компонентного видеосигнала сигнал разделяется на сигнал яркости Y и сигналы цветности Pb и Pr. Цвет в этой системе воспроизводится более правдоподобно благодаря независимой передаче сигналов.

### Композитный видеосигнал

В системе композитного видеосигнала, цвета, яркости и синхронизации данных сигналы комбинируются и передаются с помощью одного кабеля.

### x.v.Color

"x.v.Color" — это технология, которую поддерживает спецификация HDMI. Это расширенное цветовое пространство по сравнению с sRGB, позволяющее получать недоступные ранее цвета. Оставаясь совместимым с цветовой гаммой стандартов sRGB, стандарт "x.v.Color" расширяет цветовое пространство и предоставляет возможности для получения более живых, естественных изображений.

## Технологии Yamaha

---

### **CINEMA DSP (цифровая обработка звукового поля)**

Поскольку системы Dolby Surround и DTS были изначально разработаны для использования в кинотеатрах, их возможности наиболее полно раскрываются в кинотеатрах с большим количеством колонок, предназначенных для акустических эффектов. Вследствие различий в домашних условиях (таких как размеры комнаты, материалы стен и количество колонок) неизбежно различие и в слышимом звучании. Основываясь на большом количестве реальных измеренных данных, система CINEMA DSP — оригинальная технология DSP корпорации Yamaha — позволяет создавать аудиовизуальные эффекты кинотеатра в домашних условиях.

### **CINEMA DSP 3D**

Фактически измеренные данные звукового поля содержат информацию о высоте звуковых образов. Режим CINEMA DSP 3D позволяет воспроизводить точную высоту звуковых образов, создавая таким образом точные и глубокие трехмерные звуковые поля в помещении для прослушивания.

### **Compressed Music Enhancer**

Функция Compressed Music Enhancer компенсирует отсутствие гармоник в сжатых музыкальных форматах (таких как MP3). в результате данная технология обеспечивает улучшение звучания всей акустической системы.

### **SILENT CINEMA**

Компания Yamaha разработала алгоритм звуковых эффектов DSP для естественного, реалистичного воспроизведения звука через наушники. Параметры для наушников установлены для каждой звуковой программы, что позволяет точно воспроизводить все звуковые программы для прослушивания через наушники.

### **Virtual CINEMA DSP**

Virtual CINEMA DSP позволяет системе виртуально воспроизводить звуковое поле колонок окружающего звучания с помощью левой и правой фронтальных колонок. Даже если колонки окружающего звучания не подключены, аппарат создает реалистичное звуковое поле в помещении для прослушивания.



## Схема передачи видеосигнала

Входящий на аппарат видеосигнал с видеоустройств выводится на телевизор как показано ниже.

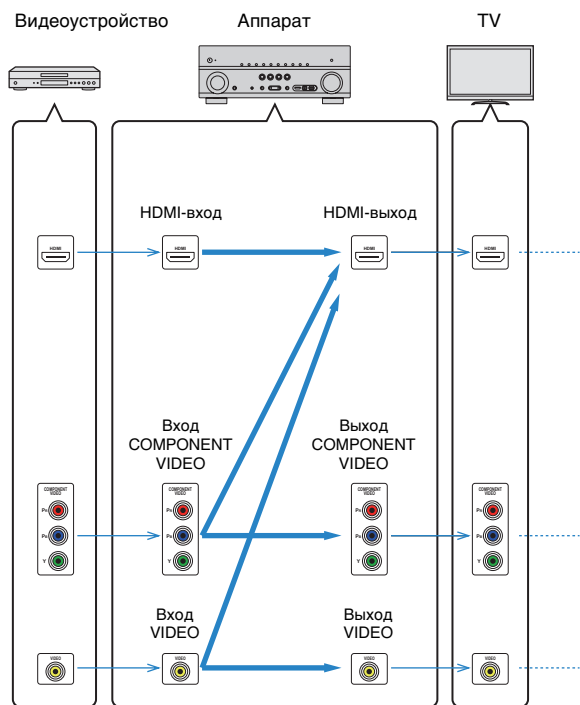

## ■ Таблица преобразования видеосигнала



- Разрешение и соотношение сторон, применяемое для обработки сигнала видео на HDMI-выходе, можно выбрать в разделе "Видеорежим" (с. 95) в меню "Настройка".
- Аппарат не выполняет взаимное преобразование видеосигналов с 480 строками и 576 строками.

Разрешение	HDMI-выход						Выход COMPONENT VIDEO				Выход VIDEO
	480i/576i	480p/576p	720p	1080i	1080p	4K	480i/576i	480p/576p	720p	1080i	480i/576i
<b>HDMI-вход</b>	480i/576i	→ →	→ →	→ →	→ →	→					
	480p/576p		→ →	→ →	→ →	→					
	720p			→ →	→ →	→					
	1080i			→ →	→ →	→					
	1080p/50, 60 Гц			→ →	→ →	→					
	1080p/24 Гц				→ →	→					
	4K					→					
<b>Вход COMPONENT VIDEO</b>	480i/576i	→ →	→ →	→ →	→ →	→	→				
	480p/576p							→			
	720p								→		
	1080i									→	
<b>Вход VIDEO</b>	480i/576i	→ →	→ →	→ →	→ →	→					→

→ : доступно

## Информация о HDMI

### HDMI Контроль

Управление HDMI позволяет управлять внешними устройствами по интерфейсу HDMI. Если вы подключите к аппарату телевизор, поддерживающий управление HDMI, с помощью кабеля HDMI, то сможете управлять аппаратом (например, включать и выключать его и регулировать громкость) с помощью пульта ДУ телевизора. Также вы сможете управлять воспроизводящими устройствами, подключенными к аппарату с помощью кабеля HDMI (например, BD/DVD-проигрывателем, поддерживающим управление HDMI).

Более подробные сведения см. в разделе “Подключение телевизора” (с. 23) и “Подключение видеоприборов (таких как BD/DVD-проигрыватели)” (с. 28).

#### Операции, доступные с пульта ДУ телевизора

- Синхронизация режима ожидания.
- Управление громкостью, включая беззвучный режим.
- Переключение входного сигнала на аудиосигнал с телевизора при переключении входа телевизора на встроенный тюнер.
- Переключение на прием видео/аудиосигнала с выбранного воспроизводящего устройства.
- Переключение между выходными аудиоустройствами (аппарат или колонка телевизора).

#### (Пример)



#### Операции, доступные с пульта ДУ аппарата

- Запуск воспроизведения на воспроизводящем устройстве и включение телевизора с выбором сцены (с. 46).
- Переключение входа телевизора для отображения экранного меню (при нажатии кнопки ON SCREEN).
- Управление воспроизводящим устройством (воспроизведение и операции меню) без регистрации кодов пульта ДУ (с. 109).

#### (Пример)



Для использования управления HDMI необходимо выполнить следующую настройку соединения HDMI Контроль после подключения телевизора и воспроизводящих устройств.



- Эту настройку необходимо выполнять каждый раз при подключении нового устройства с поддержкой управления HDMI к системе.

#### 1 Включите аппарат, телевизор и воспроизводящие устройства.

#### 2 Включите управление HDMI на аппарате, телевизоре и воспроизводящих устройствах (таких как BD/DVD-проигрыватели, поддерживающие управление HDMI).

Чтобы включить контроль HDMI на аппарате, установите для параметра “HDMI Контроль” (с. 96) в меню “Настройка” значение “Вкл.” и настройте соответствующие параметры (“Аудиовход ТВ”, “ARC” и “Синхрон. в режим ожидания”).

#### 3 Выключите питание телевизора, затем выключите аппарат и воспроизводящие устройства.

#### 4 Включите аппарат и воспроизводящие устройства, а затем включите телевизор.

#### 5 Выберите источник входного видеосигнала телевизора для отображения видеосигнала с аппарата.

#### 6 Проверьте следующее.

Аппарат: выбран источник входного сигнала, к которому подключено воспроизводящее устройство. Если это не так, выберите источник входного сигнала вручную.

Телевизор: отображается видеопicture с воспроизводящего устройства.

## 7 Убедитесь, что аппарат синхронизирован с телевизором надлежащим образом: выключите телевизор или отрегулируйте громкость телевизора с помощью пульта ДУ телевизора.



- Если функция управления HDMI не работает ненадлежащим образом, попробуйте отключить телевизор от розетки на шаге 2 и снова включить телевизор в розетку на шаге 3. Возможно, это разрешит проблему. Кроме того, управление HDMI может не работать, если количество подключенных устройств превышает допустимое. в этом случае отключите управление HDMI на устройствах, которые не используются.
- Если аппарат не синхронизирован с включением и выключением телевизора, проверьте приоритет настройки аудиовыхода телевизора.
- Для более эффективной работы функции управления HDMI рекомендуется использовать телевизор и воспроизводящие устройства одного производителя.

## Совместимость сигнала HDMI

### Аудиосигналы

Тип аудиосигнала	Формат аудиосигнала	Совместимые носители (пример)
2-кан. линейный PCM	2-кан., 32–192 кГц, 16/20/24 бит	CD, DVD-Video, DVD-Audio
Многокан. линейный PCM	8-кан., 32–192 кГц, 16/20/24 бит	DVD-Audio, BD (Blu-ray disc), HD DVD
DSD	2/5.1-кан., 2,8224 МГц, 1 бит	SACD
Битовый поток	Dolby Digital, DTS	DVD-Video
Битовый поток (аудиосигналы высокой четкости)	Dolby TrueHD, Dolby Digital Plus, DTS-HD Master Audio, DTS-HD High Resolution Audio, DTS Express	BD (Blu-ray disc), HD DVD

### Видеосигналы

Аппарат совместим с видеосигналами, имеющими следующее разрешение:

- VGA
- 720p/60 Гц, 50 Гц
- 480i/60 Гц
- 1080i/60 Гц, 50 Гц
- 576i/50 Гц
- 1080p/60 Гц, 50 Гц, 24 Гц
- 480p/60 Гц
- 3840 x 2160p/30 Гц, 25 Гц, 24 Гц (сигналы 4K)
- 576p/50 Гц
- 4096 x 2160p/24 Гц (сигналы 4K)



- При воспроизведении диска DVD-Audio с системой защиты от копирования CPPM, в зависимости от типа DVD-проигрывателя видео- и аудиосигналы могут не воспроизводиться.
- Аппарат не совместим с устройствами HDMI или DVI, несовместимыми с системой HDCP. Подробнее смотрите в инструкции по эксплуатации каждого устройства.
- Для декодирования аудиосигналов битового потока на аппарате установите устройство-источник входного сигнала соответствующим образом, чтобы оно выводило аудиосигналы битового канала напрямую (без декодирования сигналов битового потока на воспроизводящем устройстве). Подробнее смотрите в инструкции по эксплуатации воспроизводящего устройства.

## Товарные знаки



Изготовлено по лицензии компании Dolby Laboratories. Dolby, Pro Logic и символ в виде двух букв D являются товарными знаками Dolby Laboratories.



Произведено по лицензии согласно Патентам США №№: 5.956.674; 5.974.380; 6.226.616; 6.487.535; 7.212.872; 7.333.929; 7.392.195; 7.272.567 и другим выпущенным и ожидающим выпуска патентам США и мировым патентам. DTS-HD и Symbol вместе и по отдельности являются зарегистрированными товарными знаками компании DTS, Inc., а DTS-HD Master Audio является товарным знаком DTS, Inc. Продукт включает программное обеспечение. © DTS, Inc. Все права защищены.



Надписи "Made for iPod", "Made for iPhone" и "Made for iPad" означают, что электронное устройство предназначено для подключения к устройствам iPod, iPhone или iPad соответственно и сертифицировано разработчиком на соответствие стандартам технических характеристик компании Apple.

Компания Apple не несет ответственности за работу данного устройства или его соответствие стандартам безопасности и регулятивным нормам.

Обратите внимание, что использование этого устройства вместе с iPod, iPhone или iPad может повлиять на эффективность беспроводного соединения.

AirPlay, логотип AirPlay, iPad, iPhone, iPod, iPod nano и iPod touch являются товарными знаками компании Apple Inc., зарегистрированными в США и других странах.



**Fraunhofer**  
Institut  
Integrierte Schaltungen

Лицензия на технологию кодировки аудиосигнала MPEG Layer-3 предоставлена компанией Fraunhofer IIS and Thomson.



Данный ресивер поддерживает сетевые соединения.



HDMI, логотип HDMI и "High-Definition Multimedia Interface" являются товарными знаками или зарегистрированными товарными знаками компании HDMI Licensing LLC.

**x.v.Color™**

"x.v.Color" является товарным знаком Sony Corporation.



"SILENT CINEMA" является товарным знаком Yamaha Corporation.



DLNA™ и DLNA CERTIFIED™ являются товарными знаками или зарегистрированными товарными знаками Digital Living Network Alliance. Все права защищены. Несанкционированное использование строго запрещено.

**Windows®**

Windows является зарегистрированным товарным знаком Microsoft Corporation в США и других странах.

Windows XP, Windows Vista, Windows 7, Windows Media Audio, Windows Media Connect и Windows Media Player являются зарегистрированными товарными знаками или товарными знаками Microsoft Corporation в США и/или других странах.

## Технические характеристики

### Входные гнезда

- Аналоговый аудиовыход  
[RX-V773]  
[Модели для США и Канады]  
Audio x 4 (AV 5–6, AUDIO 1–2)  
[Другие модели]  
Audio x 5 (AV 5–6, AUDIO 1–2, PHONO)  
[RX-V673]  
Audio x 4 (AV 5–6, AUDIO 1–2)
- Цифровой аудиовход (поддерживаемые частоты:  
32–96 кГц)  
Оптический x 2 (AV 1, AV 4)  
Коаксиальный x 2 (AV 2–3)
- Видео  
Композитный сигнал x 5 (AV 3–6, VIDEO [передняя панель])  
Компонентный x 2 (AV 1–2)
- Вход HDMI  
HDMI x 6 (HDMI 1–5, V-AUX)
- Другие  
USB x 1 [передняя панель] (USB2.0)  
USB x 1 [задняя панель]  
(для принадлежности Yamaha, только питание)  
NETWORK x 1 (100Base-TX)

### Выходные гнезда

- Аналоговый аудиовыход  
[RX-V773]
  - Выход на колонки x 9 (7 каналов) (FRONT L/R, CENTER, SURROUND L/R, SURROUND BACK L/R<sup>\*1</sup>, EXTRA SP L/R<sup>\*2</sup>)

<sup>\*1</sup> Примечание. Возможно назначение [SURROUND BACK, BI-AMP (FRONT L/R)]

<sup>\*2</sup> Примечание. Возможно назначение [ZONE2, PRESENCE]

  - Выход Pre Out x 7 (FRONT L/R, CENTER, SURROUND L/R, SURROUND BACK L/R)
  - Выход сабвуфера x 2 (SUBWOOFER 1–2, монофонический)
  - AV OUT x 1
  - AUDIO OUT x 1
  - ZONE2 OUT x 1
  - Выход наушников x 1  
[RX-V673]
  - Выход на колонки x 9 (7 каналов) (FRONT L/R, CENTER, SURROUND L/R, SURROUND BACK L/R<sup>\*1</sup>, EXTRA SP L/R<sup>\*2</sup>)

<sup>\*1</sup> Примечание. Возможно назначение [SURROUND BACK, BI-AMP (FRONT L/R)]

<sup>\*2</sup> Примечание. Возможно назначение [ZONE2, PRESENCE]

  - Выход сабвуфера x 2 (SUBWOOFER 1–2, монофонический)
  - AV OUT x 1
  - AUDIO OUT x 1
  - ZONE2 OUT x 1
  - Выход наушников x 1
- Видео  
MONITOR OUT
  - Компонентный сигнал x 1
  - Композитный сигнал x 1AV OUT
  - Композитный сигнал x 1
- Выход HDMI  
[RX-V773]  
HDMI OUT x 2 (HDMI OUT 1–2)  
[RX-V673]  
HDMI OUT x 1

### Гнезда ДУ

- REMOTE IN x 1
- REMOTE OUT x 1
- TRIGGER OUT x 1

### HDMI

- Спецификация HDMI: Deep Color, “x.v.Color”, Auto Lip Sync, ARC (Audio Return Channel), 3D, 4K
- Видеоформат (режим повторителя)
  - VGA
  - 480i/60 Гц
  - 576i/50 Гц
  - 480p/60 Гц
  - 576p/50 Гц
  - 720p/60 Гц, 50 Гц
  - 1080i/60 Гц, 50 Гц
  - 1080p/60 Гц, 50 Гц, 24 Гц
  - 3840 x 2160p/30 Гц, 25 Гц, 24 Гц
  - 4096 x 2160p/24 Гц
- Аудиоформат
  - Dolby TrueHD
  - Dolby Digital Plus
  - Dolby Digital
  - DTS-HD Master Audio
  - DTS-HD High Resolution Audio
  - DTS Express
  - DTS
  - DSD 6-кан.
  - PCM от 2-кан. до 8-кан. (макс. 192 кГц/24 бит)
- Защита контента: совместима с HDCP
- Функция связи: поддержка CEC

## TUNER

- Аналоговый тюнер  
[Модели для Великобритании и Европы]  
FM/AM с Radio Data System x 1 (TUNER)  
[Другие модели]  
FM/AM x 1 (TUNER)

## USB-

- Совместимость с iPod, запоминающими устройствами USB большой емкости
- Ток источника питания: 2.1 А

## Сеть

- Функция клиента ПК
- Совместимость с DLNA вер. 1.5
- Поддержка AirPlay
- Интернет-радио

## Форматы совместимого декодирования

- Декодирование формата
  - Dolby TrueHD, Dolby Digital Plus
  - Dolby Digital, Dolby Digital EX
  - DTS-HD Master Audio, DTS-HD High Resolution Audio, DTS Express
  - DTS, DTS 96/24, DTS-ES Matrix 6.1, DTS-ES Discrete 6.1
  - DTS Digital Surround
- Формат завершающего декодирования
  - Dolby Pro Logic
  - Dolby Pro Logic II Music, Dolby Pro Logic II Movie, Dolby Pro Logic II Game
  - Dolby Pro Logic IIx Music, Dolby Pro Logic IIx Movie, Dolby Pro Logic IIx Game
  - DTS Neo:6 Music, DTS Neo:6 Cinema

## Раздел аудио

- Номинальная выходная мощность (2 канала)  
[RX-V773]  
(от 20 Гц до 20 кГц, 0,09 % THD, 8 Ω)  
Передняя левая/правая ..... 95 Вт + 95 Вт  
(1 кГц, 0,9 % THD, 8 Ω)  
Передняя левая/правая ..... 110 Вт + 110 Вт  
Центр ..... 110 Вт  
Тыловая левая/правая ..... 110 Вт + 110 Вт  
Тыловая задняя левая/правая ..... 110 Вт + 110 Вт  
[RX-V673]  
(от 20 Гц до 20 кГц, 0,09 % THD, 8 Ω)  
Передняя левая/правая ..... 90 Вт + 90 Вт  
(1 кГц, 0,9 % THD, 8 Ω)  
Передняя левая/правая ..... 105 Вт + 105 Вт  
Центр ..... 105 Вт  
Тыловая левая/правая ..... 105 Вт + 105 Вт  
Тыловая задняя левая/правая ..... 105 Вт + 105 Вт
- Номинальная выходная мощность (1 канал)  
[RX-V773]  
(1 кГц, 0,9 % THD, 8 Ω)  
Front L/R ..... 130 Вт/кан.  
Центральная ..... 130 Вт/кан.  
Surround L/R ..... 130 Вт/кан.  
Surround Back L/R ..... 130 Вт/кан.  
(1 кГц, 0,9 % THD, 4 Ω)  
Передняя левая/правая [модели для  
Великобритании и Европы] ..... 160 Вт/кан.  
[RX-V673]  
(1 кГц, 0,9 % THD, 8 Ω)  
Front L/R ..... 125 Вт/кан.  
Центральная ..... 125 Вт/кан.  
Surround L/R ..... 125 Вт/кан.  
Surround Back L/R ..... 125 Вт/кан.  
(1 кГц, 0,9 % THD, 4 Ω)  
Передняя левая/правая [модели для  
Великобритании и Европы] ..... 150 Вт/кан.

- Максимальная эффективная выходная мощность (JEITA, 1 кГц, 10 % THD, 8 Ω)  
[модели для Китая, Азии и общая модель]  
[RX-V773]  
Front L/R ..... 160 Вт/кан.  
Center ..... 160 Вт/кан.  
Surround L/R ..... 160 Вт/кан.  
Surround Back L/R ..... 160 Вт/кан.  
[RX-V673]  
Front L/R ..... 150 Вт/кан.  
Center ..... 150 Вт/кан.  
Surround L/R ..... 150 Вт/кан.  
Surround Back L/R ..... 150 Вт/кан.
- Динамическая мощность (IHF)  
[RX-V773]  
Передняя левая/правая (8/6/4/2 Ω) ..... 140/180/210/250 Вт  
[RX-V673]  
Передняя левая/правая (8/6/4/2 Ω) ..... 130/170/200/240 Вт
- Коэффициент демпфирования  
Передняя левая/правая,  
от 20 Гц до 20 кГц, 8 Ω ..... 100 или более
- Входная чувствительность / входной импеданс  
[RX-V773]  
PHONO (1 кГц, 100 Вт/8 Ω)  
[кроме моделей для США и Канады] ..... 3,5 мВ/47 кΩ  
AV 5 и т. п. (1 кГц, 100 Вт/8 Ω) ..... 200 мВ/47 кΩ  
[RX-V673]  
AV 5 и т. п. (1 кГц, 100 Вт/8 Ω) ..... 200 мВ/47 кΩ
- Максимальный входной сигнал  
[RX-V773]  
PHONO (1 кГц, 0,1 % THD)  
[кроме моделей для США и Канады] ..... 60 мВ  
AV 5 и т. п. (1 кГц, 0,5 % THD, эфф. вкл.) ..... 2,3 В  
[RX-V673]  
AV 5 и т. п. (1 кГц, 0,5 % THD, эфф. вкл.) ..... 2,3 В
- Уровень выходного сигнала/Выходной импеданс  
REC OUT ..... 200 мВ/1,2 кΩ  
SUBWOOFER ..... 1 В/1,2 кΩ  
ZONE2 OUT ..... 200 мВ/1,2 кΩ

- Номинальное выходное напряжение/сопротивление гнезда наушников  
AV 5 и т. п. (1 кГц, 50 мВ/8 Ω)..... 100 мВ/560 Ω
- Частотная характеристика  
AV 5 и т. д. для фронтальных (от 10 кГц до 100 кГц)  
.....+0/-3 дБ
- Общие нелинейные искажения  
[RX-V773]  
От PHONO до AUDIO OUT (от 20 Гц до 20 кГц, 1 В)  
[кроме моделей для США и Канады]..... 0,02% или меньше  
AV 5 и т. д. для фронтальных (Pure Direct)  
(от 20 Гц до 20 кГц, 50 Вт, 8 Ω)..... 0,06% или меньше  
[RX-V673]  
AV 5 и т. д. для фронтальных (Pure Direct)  
(от 20 Гц до 20 кГц, 50 Вт, 8 Ω)..... 0,06% или меньше
- Соотношение сигнал/шум (Сеть IHF-A)  
[RX-V773]  
PHONO (вход закорочен 5 мВ, AUDIO OUT)  
[кроме моделей для США и Канады]..... 81 дБ или больше  
AV 5 и т. д. (вход закорочен 250 мВ, выход на колонки)  
..... не менее 100 дБ  
[RX-V673]  
AV 5 и т. п. (вход закорочен 250 мВ, выход на колонки)  
..... не менее 100 дБ
- Остаточный шум (сеть IHF-A)  
Передняя левая/правая (выход на колонки)  
..... 150 мкВ или меньше
- Разделение каналов  
[RX-V773]  
PHONO (вход закорочен, 1 кГц/10 кГц)  
[кроме моделей для США и Канады]  
..... 60 дБ/55 дБ или более  
AV 5 и т. п. (вход 5,1 кΩ, закорочен, 1 кГц/10 кГц)  
..... 60 дБ/45 дБ или больше  
[RX-V673]  
AV 5 и т. п. (вход 5,1 кΩ, закорочен, 1 кГц/10 кГц)  
..... 60 дБ/45 дБ или больше
- Управление громкостью  
Диапазон ..... MUTE, от -80 дБ до +16,5 дБ  
Шаг ..... 0,5 дБ

- Характеристики управления тональностью  
Усиление/отсечение низких частот  
.....±6 дБ/0,5 дБ (с шагом 50 Гц)  
Переход низких частот ..... 350 Гц  
Усиление/отсечение высоких частот  
.....±6 дБ/0,5 дБ (с шагом 20 кГц)  
Переход высоких частот ..... 3,5 кГц
- Характеристики фильтра  
(fc=40/60/80/90/100/110/120/160/200 Гц)  
Н.Р.Ф. (фронтальные, центральная, окружающего  
звучания, тыловые окружающего звучания) ..... 12 дБ/окт.  
Л.Р.Ф. (сабвуфер) ..... 24 дБ/окт.

## Раздел видео

- Тип видеосигнала  
[Модели для США, Канады, Кореи и общая модель]  
..... NTSC  
[Другие модели] ..... PAL
- Тип видеосигнала (преобразование видеосигнала)  
..... NTSC/PAL
- Уровень видеосигнала  
Композитный ..... размах напряжения 1/75 Ω  
Компонентный  
Y ..... размах напряжения 1/75 Ω  
Pb/Pr ..... размах напряжения 0,7/75 Ω
- Максимальный уровень приема видео  
..... размах напряжения не менее 1,5 В
- Соотношение видеосигнал-шум..... не менее 50 дБ
- Частотная характеристика выхода монитора  
Компонентный ..... от 5 Гц до 60 мГц, -3 дБ

## Раздел FM

- Диапазон настройки  
[Модели для США и Канады] ..... от 87,5 до 107,9 МГц  
[Модель для Азии и для всех стран]  
..... от 87,5/87,50 МГц до 108,0/108,00 МГц  
[Другие модели] ..... от 87,50 до 108,00 МГц
- Номинальная чувствительность 50 дБ (IHF, 1 кГц, 100 % MOD.)  
Моно ..... 3 мкВ (20,8 дБф)
- Соотношение сигнал/шум (IHF)  
Моно ..... 71 дБ  
Сtereo ..... 69 дБ

- Нелинейные искажения (IHF, 1 кГц)  
Моно ..... 0,3 %  
Stereo ..... 0,5 %
- Вход антенны ..... 75 Ω несбалансированный

## Раздел AM

- Диапазон настройки  
[Модели для США и Канады] ..... от 530 до 1710 кГц  
[Модель для Азии и для всех стран] ..... от 530/531 до  
1710/1611 кГц  
[Другие модели] ..... от 531 до 1611 кГц

## Неисправности общего характера

- Питание  
[Модели для США и Канады] ..... 120 В переменного тока, 60 Гц  
[Общая модель] ..... 110–120/220–240 В переменного тока, 50/60 Гц  
[Модель для Китая] ..... 220 в переменного тока, 50 Гц  
[Модель для Кореи] ..... 220 в переменного тока, 60 Гц  
[Модель для Австралии] ..... 240 в переменного тока, 50 Гц  
[Модели для Великобритании и Европы]  
..... 230 в переменного тока, 50 Гц  
[Модель для Азии] ..... 220–240 В переменного тока, 50/60 Гц
- Потребляемая мощность  
[Модели для США и Канады] ..... 400 Вт/500 ВА  
[Модель для Азии и общая модель] ..... 300 Вт  
[Другие модели] ..... 330 Вт
- Потребляемая мощность в режиме ожидания  
HDMI Контроль Выкл., В режим ожидания Выкл.  
..... 0,1 Вт (типичн.)  
HDMI Контроль Вкл., В режим ожидания Вкл. (нет сигналов)  
..... 3,0 Вт (типичн.)  
Сеть режим ожидания Вкл. .... 2,0 Вт (типичн.)  
Максимальная потребляемая мощность  
[Модель для Азии и общая модель] ..... 590 Вт
- Размеры (Ш x в x Г)  
[RX-V773] ..... 435 x 171 x 368 мм  
[RX-V673] ..... 435 x 171 x 364 мм
- Вес  
[RX-V773] ..... 10,8 кг  
[RX-V673] ..... 10,2 кг

\*Технические характеристики могут изменяться без уведомления.

## Индекс

### Символы

Кнопка ★ .....	13
Значок замка (🔒) .....	102

### Числа

2ch Stereo (звуковая программа) .....	49
2.1-канальная система (размещение колонок) .....	17
3.1-канальная система (размещение колонок) .....	17
4.1-канальная система (размещение колонок) .....	17
5ch BI-AMP (Назн. ус. мощн., меню Настройка) .....	91
5.1-канальная система (размещение колонок) .....	17
6.1-канальная система (подключение колонок) .....	20
6.1-канальная система (размещение колонок) .....	16
7ch Stereo (звуковая программа) .....	49
7ch +1ZONE (Назн. ус. мощн., меню Настройка) .....	91
7.1-канальная система (подключение колонок) .....	19
7.1-канальная система (размещение колонок) .....	16
7.1+2-канальная система (подключение колонок) .....	19
7.1+2-канальная система (расположение колонок) .....	16

### A-Z

Action Game (звуковая программа) .....	48
Adaptive DRC (меню Опция) .....	79

Adaptive DSP Level (Звук, меню Настройка) .....	95
Adventure (звуковая программа) .....	48
AirPlay .....	70
ARC (Audio Return Channel, обратный аудиоканал) .....	23
ARC (HDMI Контроль, меню Настройка) .....	97
Audio Decoder (дисплей передней панели) .....	77
Audio Return Channel .....	23
Auto Preset (радио FM) .....	57
Bass (меню Опция) .....	79
Cellar Club (звуковая программа) .....	49
Chamber (звуковая программа) .....	49
CINEMA DSP .....	48
CINEMA DSP 3D .....	50
CINEMA DSP 3D (меню Опция) .....	79
CLASSICAL (категория звуковых программ) .....	49
Clock Time (система радиоданных) .....	55
Compressed Music Enhancer .....	52
DHCP (IP-адрес, меню Настройка) .....	98
Dialog Adjust (меню Опция) .....	79
Dialog Lift (меню Опция) .....	79
Dialog Lvl (меню Опция) .....	79
Dialogue Lift (меню Опция) .....	79
Digital Media Controller (DMC) .....	83
DMC (Digital Media Controller) .....	83
Dolby Digital EX (Расширенное окр. звуч.) .....	80
Dolby Pro Logic II (декодер окружающего звучания) .....	51
Dolby Pro Logic IIx Music (Расширенное окр. звуч.) .....	80
Dolby Pro Logic IIx (декодер окружающего звучания) .....	51
Dolby Pro Logic (декодер окружающего звучания) .....	51
Drama (звуковая программа) .....	48
DSD .....	127
DSP Program (дисплей передней панели) .....	77
DTS Neo:6 (декодер окружающего звучания) .....	51
DTS-ES (Расширенное окр. звуч.) .....	80
ECO (меню Настройка) .....	102
ENHANCER .....	52
Enhancer (меню Опция) .....	80
ENTERTAINMENT (категория звуковых программ) .....	48
EXTD Surround (меню Опция) .....	80
EX/ES (Расширенное окр. звуч.) .....	80
FM-антенна .....	32
GND (подключение) .....	31
Hall in Munich (звуковая программа) .....	49
Hall in Vienna (звуковая программа) .....	49
HDMI OUT (Аудио Выход, меню Настройка) .....	97
HDMI OUT1 (Аудио Выход, меню Настройка) .....	97
HDMI OUT2 (Аудио Выход, меню Настройка) .....	97
HDMI Контроль .....	126
HDMI Контроль (HDMI, меню Настройка) .....	96
HDMI (меню Настройка) .....	96
HDMI-монитор (меню Информация) .....	104

Dolby Pro Logic IIx Music (Расширенное окр. звуч.) .....	80
Dolby Pro Logic IIx (декодер окружающего звучания) .....	51
Dolby Pro Logic (декодер окружающего звучания) .....	51
Drama (звуковая программа) .....	48
DSD .....	127
DSP Program (дисплей передней панели) .....	77
DTS Neo:6 (декодер окружающего звучания) .....	51
DTS-ES (Расширенное окр. звуч.) .....	80
ECO (меню Настройка) .....	102
ENHANCER .....	52
Enhancer (меню Опция) .....	80
ENTERTAINMENT (категория звуковых программ) .....	48
EXTD Surround (меню Опция) .....	80
EX/ES (Расширенное окр. звуч.) .....	80
FM-антенна .....	32
GND (подключение) .....	31
Hall in Munich (звуковая программа) .....	49
Hall in Vienna (звуковая программа) .....	49
HDMI OUT (Аудио Выход, меню Настройка) .....	97
HDMI OUT1 (Аудио Выход, меню Настройка) .....	97
HDMI OUT2 (Аудио Выход, меню Настройка) .....	97
HDMI Контроль .....	126
HDMI Контроль (HDMI, меню Настройка) .....	96
HDMI (меню Настройка) .....	96
HDMI-монитор (меню Информация) .....	104



INIT (ADVANCED SETUP) .....	106	PLII Music	
Input (дисплей передней панели) .....	77	(декодер окружающего звучания) .....	51
In.Trim (меню Опция) .....	80	PLIIX Game	
IP адрес .....	98	(декодер окружающего звучания) .....	51
IP адрес (Сеть, меню Настройка) .....	98	PLIIX Movie	
iPad .....	58	(декодер окружающего звучания) .....	51
iPhone .....	58	PLIIX Movie (Расширенное окр. звуч.) .....	80
iTunes .....	70	PLIIX Music	
LFE .....	123	(декодер окружающего звучания) .....	51
Lip sync (синхронизация аудио		PLIIX Music (Расширенное окр. звуч.) .....	80
и видеосигналов) .....	123	PLIIXMo (Расширенное окр. звуч.) .....	80
LIVE/CLUB		PLIIXMu (Расширенное окр. звуч.) .....	80
(категория звуковых программ) .....	49	Pro Logic	
Low Frequency Effects .....	123	(декодер окружающего звучания) .....	51
Mono Movie (звуковая программа) .....	48	Program Service	
MON.CHK (ADVANCED SETUP) .....	106	(система радиоданных) .....	55
MOVIE THEATER		Program Type (система радиоданных) .....	55
(категория звуковых программ) .....	48	PURE DIRECT .....	51
MOVIE (категория звуковых программ) .....	48	Radio Data System (FM-радио) .....	55
Music Video (звуковая программа) .....	48	Radio Text (система радиоданных) .....	55
MUSIC (категория звуковых программ) .....	49	REMOTE ID (ADVANCED SETUP) .....	105
NAS (воспроизведение) .....	65	Roleplaying Game	
NAS (сетевое хранилище данных) .....	32	(звуковая программа) .....	48
Neo:6 Cinema		Sci-Fi (звуковая программа) .....	48
(декодер окружающего звучания) .....	51	SILENT CINEMA .....	52
Neo:6 Music		SLEEP (Zone2) .....	75
(декодер окружающего звучания) .....	51	SP IMP. (ADVANCED SETUP) .....	18
Network Attached Storage .....	32	Spectacle (звуковая программа) .....	48
NTSC		Sports (звуковая программа) .....	48
(TV FORMAT, ADVANCED SETUP) .....	106	Standard (звуковая программа) .....	48
PAL		STEREO	
(TV FORMAT, ADVANCED SETUP) .....	106	(категория звуковых программ) .....	49
PARTY (функция нескольких зон) .....	76	STRAIGHT (режим звучания) .....	50
PLII Game		SUR.DEC (режим звучания) .....	51
(декодер окружающего звучания) .....	51	SUR.DECODE (режим звучания) .....	51
PLII Movie		SW.Trim (меню Опция) .....	80
(декодер окружающего звучания) .....	51	The Bottom Line (звуковая программа) .....	49
		The Roxy Theatre	
		(звуковая программа) .....	49
		TONE CONTROL .....	79
		TP (Traffic Program) .....	55
		Treble (меню Опция) .....	79
		TU (ADVANCED SETUP) .....	53
		TV FORMAT (ADVANCED SETUP) .....	106
		UPDATE (ADVANCED SETUP) .....	107
		VERSION (ADVANCED SETUP) .....	107
		Virtual CINEMA DSP .....	50
		Virtual Presence Speaker .....	50
		VOLTAGE SELECTOR .....	35
		VPS (Virtual Presence Speaker) .....	50
		Windows Media Player .....	65
		Yamaha Parametric room	
		Acoustic Optimizer (YPAO) .....	37
		YPAO (Yamaha Parametric room	
		Acoustic Optimizer) .....	37
		Zone Переименов. (Несколько зон,	
		меню Настройка) .....	99
		Zone2 .....	72
		<b>А</b>	
		Автоматическая предустановка	
		(радио FM) .....	57
		Автомат. выкл. питания	
		(ECO, меню Настройка) .....	102
		AM-антенна .....	32
		Аудио Выход (HDMI, меню Настройка) .....	97
		Аудиовход TB (HDMI Контроль,	
		меню Настройка) .....	96
		Аудиовход (меню Вход) .....	82
		Аудиосигналы высокой четкости .....	127
		<b>Б</b>	
		Банановый штекер .....	20
		Батарейка .....	5
		Битовый поток .....	127

Битрейт (Сигнал Аудио, меню Информация) .....	104
Блокировка памяти (Функция, меню Настройка) .....	102

## **В**

В режим ожидания (HDMI, меню Настройка) .....	97
Версия встроен. ПО (ADVANCED SETUP) .....	107
Версия встроен. ПО (Система, меню Информация) .....	104
Взаимоблок. громкости (меню Вход) .....	83
Вид декодера (меню Вход) .....	82
Видео (меню Настройка) .....	95
Видеовыход HDMI (ADVANCED SETUP) .....	106
Видеовыход (меню Вход) .....	83
Видеорежим (Видео, меню Настройка) .....	95
Видеорежим (меню Опция) .....	80
Включение задержки (Синхрониз., меню Настройка) .....	94
Внешний усилитель мощности (подключение) .....	33
Воспроизведение (iPod) .....	58
Воспроизведение (NAS) .....	65
Воспроизведение (ПК) .....	65
Воспроизведение (с запоминающего устройства USB) .....	62
Восстановление значений по умолчанию (ADVANCED SETUP) .....	106
Восстановление начальных значений (ADVANCED SETUP) .....	106
Время реверберации (меню Звуковая программа) .....	86
Выбор Автомат./Ручной (Синхрониз., меню Настройка) .....	94
Выбор выхода HDMI .....	45

Выборка (Сигнал Аудио, меню Информация) .....	104
Высокоскоростная кабель HDMI .....	22
Высотный баланс (меню Звуковая программа) .....	87

## **Г**

Гнезда VIDEO AUX .....	31
Гнездо AUDIO .....	22
Гнездо AUDIO OUT .....	33
Гнездо AV OUT .....	33
Гнездо COAXIAL .....	22
Гнездо COMPONENT VIDEO .....	22
Гнездо DC OUT .....	11
Гнездо HDMI .....	22
Гнездо OPTICAL .....	22
Гнездо PHONES .....	8
Гнездо PHONO (подключение) .....	31
Гнездо PRE OUT .....	33
Гнездо REMOTE IN .....	34
Гнездо REMOTE OUT .....	34
Гнездо TRIGGER OUT .....	34
Гнездо USB .....	8
Гнездо VIDEO .....	22
Гнездо YPAO MIC .....	37
Громкость диалога (меню Опция) .....	79

## **Д**

Декодер окружающего звучания .....	51
Детал (Загрузить, меню Сцена) .....	84
Диалог (Сигнал Аудио, меню Информация) .....	104
Динамич. диапазон (Звук, меню Настройка) .....	94
Дисплей передней панели (названия компонентов и их функции) .....	10
Дистанционный ID (Система, меню Информация) .....	104

Дистанция (Колонка, меню Настройка) .....	93
--	----

## **Ж**

Жизненность звук. поля присутствия (меню Звуковая программа) .....	86
Жизненность (меню Звуковая программа) .....	86
Жизненность, тыл. звук. поля. (меню Звуковая программа) .....	86

## **З**

Загрузить (меню Сцена) .....	84
Задержка реверберации (меню Звуковая программа) .....	87
Задняя панель (названия компонентов и их функции) .....	11
Записывающее устройство (подключение) .....	33
Запоминание (Пульт ДУ) .....	110
Запоминающее устройство USB .....	62
Запоминающее устройство большой емкости .....	62
Звук (меню Настройка) .....	94
Звуковая программа .....	48
Значение идентификационного кода ДУ .....	105
Зона (меню Информация) .....	104

## **И**

Идентификационный код пульта ДУ (ADVANCED SETUP) .....	105
Импеданс колонок .....	15
Импеданс (колонки) .....	15
Индикатор колонок (дисплей передней панели) .....	10
Индикатор режима ожидания (передняя панель) .....	8

Индикатор (названия компонентов и их функции) .....	10
Инициализировать .....	106
Интернет-радио .....	68
Информационные сообщения (Настройка дисплея, меню Настройка) .....	100
Информация на дисплее передней панели .....	77
Информация о дорожном движении .....	55
Информация (дисплей передней панели) .....	77
<b>К</b>	
Кабель HDMI .....	22
Категории звуковых программ .....	48
Клавиша SLEEP .....	13
Кнопка INFO .....	77
Кнопка MUTE .....	13
Кнопка ON SCREEN .....	13
Кнопка OPTION .....	78
Кнопки выбора входа (пульт ДУ) .....	13
Кнопки управления внешними устройствами (пульт ДУ) .....	13
Кнопки управления телевизором (пульт ДУ) .....	13
Колонка (меню Настройка) .....	91
Колонки присутствия (подключение колонок) .....	20
Комбинация входных видео/аудиогнезд .....	29
Композитный AV-кабель .....	58
Компонентный видеокабель .....	22
Контроль DMC (меню Вход) .....	83
Конфигурация функции Scene .....	46
Конфигурация (функция Scene) .....	46

<b>Л</b>	
Лев. / Прав. баланс (меню Звуковая программа) .....	87
<b>М</b>	
Макс. громкость (Задание Zone2, меню Настройка) .....	100
Макс. громкость (Звук, меню Настройка) .....	94
Маршрутизатор (подключение) .....	32
Маска подсети .....	98
Масштаб (Видеорежим, меню Настройка) .....	96
Меню ADVANCED SETUP .....	105
Меню Вход .....	81
Меню Звуковая программа .....	85
Меню Информация .....	103
Меню настроек .....	88
Меню Сцена .....	83
Меню "Опция" .....	78
Микрофон YPAO .....	37
Многопозиционное измерение (YPAO) .....	40
Мульти Zone (меню Настройка) .....	99
<b>Н</b>	
Название сети (Сеть, меню Настройка) .....	99
Назн.мощн.ус. (Ручная настройка, меню Настройка) .....	91
Настройка диалога (меню Опция) .....	79
Настройка дисплея (Функция, меню Настройка) .....	100
Настройка совместного использования .....	65
Настройка сопротивления колонок .....	18
Настройка шага частоты (радио FM/AM) .....	53
Настройка (радио FM/AM) .....	53

Настройка (Синхрониз., меню Настройка) .....	94
Наушники .....	8
Начальная задержка тыл (меню Звуковая программа) .....	86
Начальная задержка ц.тыл. каналов (меню Звуковая программа) .....	86
Начальная задержка (меню Звуковая программа) .....	86
Начальн. громкость (Задание Zone2, меню Настройка) .....	100
Начальн. громкость (Звук, меню Настройка) .....	95
Несколько зон .....	72
НЧ кроссовер (Колонка, меню Настройка) .....	92
<b>О</b>	
Обновление встроенного ПО (ADVANCED SETUP) .....	107
Обновление встроенного ПО (экранное) .....	113
Обновление (Встроенное ПО) .....	113
Обои (Настройка дисплея, меню Настройка) .....	101
Образ центра (меню Звуковая программа) .....	87
Однопозиционное измерение (YPAO) .....	39
Окно информации .....	10
Окруж. звук. (Колонка, меню Настройка) .....	91
Отключение звука .....	13
Отображение информации (система радиоданных) .....	55
<b>П</b>	
Панорама (меню Звуковая программа) .....	87
Парам. Эквал. (Колонка, меню Настройка) .....	93

Передачик сигнала ДУ (пульт ДУ) .....	13	Подключение (NAS) .....	32	Режим ECO (ECO, меню Настройка) .....	102
Передняя панель (названия компонентов и их функции) .....	8	Подключение (аудиоустройств) .....	31	Режим FM (меню Опция) .....	80
Переименовать Zone2 (Задание Zone2, меню Настройка) .....	100	Подключение (видеоустройств) .....	28	Режим Pure Direct .....	51
Переименовать (Вход) .....	82	Подключение (кабелей колонок) .....	20	Режим вечеринки .....	76
Переименовать (Название сети) .....	99	Подключение (колонок) .....	19	Режим вечеринки (Несколько зон, меню Настройка) .....	100
Переименовать (Сцена) .....	85	Подключение (сабвуфера) .....	21	Режим звучания .....	47
Переименов./Выбрать значок (меню Вход) .....	82	Поиск кодов пульта ДУ .....	109	Режим моно (меню Звуковая программа) .....	87
Переименов./Выбрать значок (меню Сцена) .....	85	Предупреждения (УРАО) .....	44	Режим монофонического приема (радио FM) .....	53
Переключатель Voltage selector .....	35	Предустановка кода пульта ДУ .....	109	Режим триггера (Триггер. Выход, меню Настройка) .....	101
ПК (воспроизведение) .....	65	Предустановка кода пульта ДУ (TV) .....	108	Реж. CINEMA DSP 3D (меню Опция) .....	79
ПК (подключение) .....	32	Предустановка (TV, пульт ДУ) .....	108	Ручная настройка (Колонка, меню Настройка) .....	91
Площадь звук. поля присутствия (меню Звуковая программа) .....	86	Предустановка (Код пульта ДУ) .....	109	Ручная предустановка (радио FM/AM) .....	54
Площадь помещения (меню Звуковая программа) .....	86	Предустановка (радио FM/AM) .....	54	<b>С</b>	
Площадь. тыл. звук. поля. (меню Звуковая программа) .....	86	Предустановленные станции (радио FM/AM) .....	54	Сабвуфер (Ручная настройка, меню Настройка) .....	92
Подключение аудиоустройства .....	31	Проверка экрана (ADVANCED SETUP) .....	106	Сброс (Пульт ДУ) .....	112
Подключение колонки с двухканальным усилением .....	21	Провод заземления .....	31	Сверхниз. част. (Ручная настройка, меню Настройка) .....	92
Подключение колонки (двухканальное усиление) .....	21	Программа дорожного движения (меню Опция) .....	55	Связывание для функции SCENE .....	34
Подключение колонок .....	19	Проигрыватель .....	31	Сенсор ДУ .....	5
Подключение с помощью композитного видеокабеля (воспроизводящее устройство) .....	29	Простое воспроизведение (iPod) .....	60	Сервер DNS .....	98
Подключение с помощью компонентного видеокабеля (воспроизводящее устройство) .....	28	Прямое декодирование .....	50	Сетевой кабель .....	32
Подключение сабвуфера .....	21	Прямой (меню Звуковая программа) .....	87	Сетевой кабель STP .....	32
Подключение телевизора .....	23	Пульт ДУ (названия компонентов и их функции) .....	13	Сеть режим ожидания (Сеть, меню Настройка) .....	98
Подключение через HDMI (воспроизводящее устройство) .....	28	<b>Р</b>		Сеть (меню Информация) .....	104
Подключение (iPod) .....	58	Размер (меню Звуковая программа) .....	87	Сеть (меню Настройка) .....	98
		Разрешение (Видеорежим, меню Настройка) .....	95	Сигнал аудио (меню Информация) .....	104
		Расположение колонок .....	15	Сигнал видео (меню Информация) .....	104
		Расположение (колонок) .....	15	Сигнал 4K (разрешение сигнала видео) .....	127
		Расширенное окр. звуч. (меню Опция) .....	80	Синхрониз. (Звук, меню Настройка) .....	94
		Регулировка тона (меню Опция) .....	79		
		Регулир. яркости (центр. дисплей) (Настройка дисплея, меню Настройка) .....	100		

Синх. в реж. ожид.	
(HDMI, меню Настройка) .....	97
Система (меню Информация) .....	104
Системный ID	
(Система, меню Информация) .....	104
Совместное использование носителей .....	65
Сообщения об ошибках (УРАО) .....	43
Сопрот-ие колонки	
(Система, меню Информация) .....	104
Сохранить (меню Сцена) .....	84
Список пунктов меню	
ADVANCED SETUP .....	105
Список пунктов меню Вход .....	81
Список пунктов меню Настройка .....	89
Список пунктов меню Опция .....	78
Список пунктов меню Сцена .....	84
Список элементов меню	
Звуковая программа .....	86
Стереофонический	
штекерный кабель .....	22
<b>Т</b>	
Таймер сна .....	13
ТВ-формат	
(Система, меню Информация) .....	104
Телевизор без входных гнезд HDMI	
(подключение) .....	27
Телевизор (подключение) .....	26
Телевизор, совместимый с управлением	
HDMI (подключение) .....	25
Телевизор, совместимый с функцией	
ARC (подключение) .....	23
Тест сигнал	
(Колонка, меню Настройка) .....	93
Тип декодера	
(меню Звуковая программа) .....	86
Тип сигнала видео	
(ADVANCED SETUP) .....	106

Триггер. Выход	
(Функция, меню Настройка) .....	101
<b>У</b>	
Удаленное подключение .....	34
Управление внешними устройствами	
(Пульт ДУ) .....	108
Управление доступом	
(Сетевое устройство) .....	98
Упр. устр-вом	
(Загрузить, меню Сцена) .....	84
Уровень DSP	
(меню Звуковая программа) .....	86
Уровень входа (меню Опция) .....	80
Уровень входов (меню Опция) .....	80
Уровень нормализации диалогов .....	104
Уровень реверберации	
(меню Звуковая программа) .....	87
Уровень сабвуфера (меню Опция) .....	80
Уровень (Колонка, меню Настройка) .....	93
Уровень (меню Звуковая программа) .....	87
Усилитель	
(Аудио Выход, меню Настройка) .....	97
Установка переходной частоты	
(сабвуфер) .....	37
Установ. Zone2 (Установ. основной	
зоны, меню Настройка) .....	100
Установ. основной зоны	
(Несколько зон, меню Настройка) .....	99
<b>Ф</b>	
Фильтр MAC-адреса	
(Сеть, меню Настройка) .....	98
Формат	
(запоминающее устройство USB) .....	62
Формат (сервер) .....	65
Фронт присут.	
(Колонка, меню Настройка) .....	92
Фронт (Колонка, меню Настройка) .....	91

Фронт. / Тыл. баланс	
(меню Звуковая программа) .....	87
Функция SCENE .....	46
Функция Сцена .....	46
Функция триггера .....	34
Функция (меню Настройка) .....	100
<b>Ц</b>	
Целевая Zone (Триггер. Выход,	
меню Настройка) .....	101
Центр (меню Настройка, Колонка) .....	91
Центр. тылы	
(Колонка, меню Настройка) .....	92
Цифровой коаксиальный кабель .....	22
Цифровой оптический кабель .....	22
<b>Ш</b>	
Ширина центра	
(меню Звуковая программа) .....	87
Шлюз по умолчанию .....	98
Штекерный видеокабель .....	22
<b>Э</b>	
Экранное меню .....	13
Эффект звукового поля .....	48
<b>Я</b>	
Язык .....	36
Язык (меню настройки) .....	36

