

Цифровая видеокамера HD Руководство по эксплуатации

LEGRIA
HFR36

LEGRIA
HFR37

LEGRIA
HFR38

LEGRIA
HFR306



PAL



HDMI AVCHD™ **MP4**



HFR38 HFR37 HFR36

Важные инструкции по эксплуатации

ПРЕДУПРЕЖДЕНИЕ ОБ АВТОРСКИХ ПРАВАХ

Несанкционированная запись материалов, защищенных законом об авторских правах, может являться нарушением прав обладателей авторских прав и противоречить закону об охране авторских прав.

Во избежание опасности поражения электрическим током не допускайте попадания на данное изделие капель или брызг.

Вилка питания от сети переменного тока выполняет функцию разъединительного устройства. Вилка питания должна быть легко доступна, чтобы ее можно было быстро отсоединить при необходимости.

При использовании компактного блока питания не закрывайте и не оборачивайте его материей, а также, не помещайте его в тесное замкнутое пространство.

Идентификационная табличка блока питания CA-110E расположена на его нижней панели.

Только для Европейского Союза (Европейской экономической зоны).



Эти символы указывают, что данный продукт не должен утилизироваться вместе с хозяйственно-бытовыми отходами в соответствии с Директивой WEEE (2002/96/EC), Директивой об аккумуляторах 2006/66/EC и/или законами Вашей страны, осуществляющими данные Директивы.

Данное изделие должно быть передано в предназначенный для этого пункт сбора, например, на основе авторизованного обмена “один к одному”, когда Вы покупаете подобное новое изделие, или в авторизованное место сбора отходов электрического и электронного оборудования, батарей и аккумуляторов для переработки. Неправильное обращение с отходами подобного типа может иметь влияние на окружающую среду и здоровье человека из-за потенциально опасных для здоровья веществ, которые, как правило, тесно связаны с электрическим и электронным оборудованием. Ваше сотрудничество в области правильной утилизации данного изделия вносит вклад в рациональное использование природных ресурсов.

Чтобы узнать больше информации о переработке отходов батарей и аккумуляторов, пожалуйста, обратитесь в местную городскую администрацию, орган по работе с отходами или предприятие по утилизации отходов, или зайдите на

www.canon-europe.com/environment

(Европейская экономическая зона: Норвегия, Исландия и Лихтенштейн)

РЕГИОНЫ ИСПОЛЬЗОВАНИЯ

Видеокамеры LEGRIA HF R38, LEGRIA HF R37 и LEGRIA HF R36 соответствуют (по состоянию на январь 2012 г.) правилам по использованию радиосигналов, действующим в перечисленных ниже регионах. Для получения сведений о других регионах, в которых возможно использование этих видеокамер, обращайтесь по адресам, указанным на задней обложке настоящего Руководства по эксплуатации.

РЕГИОНЫ

Австралия, Австрия, Бельгия, Болгария, Великобритания, Венгрия, Германия, Гонконг (особый административный регион), Греция, Дания, Ирландия, Исландия, Испания, Италия, Кипр, Китай (материковая часть КНР), Латвия, Литва, Лихтенштейн, Люксембург, Мальта, Нидерланды, Новая Зеландия, Норвегия, Польша, Португалия, Россия, Румыния, Сингапур, Словакия, Словения, Финляндия, Франция*, Чешская Республика, Швейцария, Швеция, Эстония

* Франция: использование вне помещений запрещено.

Модель

ID0003: LEGRIA HF R36/LEGRIA HF R37/LEGRIA HF R38

Товарные знаки

- Логотипы SD, SDHC и SDXC являются товарными знаками компании SD-3C, LLC.
- Microsoft и Windows являются товарными знаками либо зарегистрированными товарными знаками корпорации Microsoft в США и/или других странах.
- App Store, iPhone, iTunes, Mac OS и Macintosh являются товарными знаками корпорации Apple Inc., зарегистрированными в США и других странах.
- «x.v.Colour» и логотип «x.v.Colour» являются товарными знаками.
- HDMI, High-Definition Multimedia Interface и логотип HDMI являются товарными знаками или зарегистрированными товарными знаками HDMI Licensing LLC в США и/или других странах.
- «AVCHD» и логотип «AVCHD» являются товарными знаками корпораций Panasonic Corporation и Sony Corporation.
- Изготовлено по лицензии компании Dolby Laboratories.
«Dolby» и знак в виде двойной буквы D являются товарными знаками компании Dolby Laboratories.
- YouTube является товарным знаком корпорации Google Inc.
- Facebook является товарным знаком корпорации Facebook, Inc.
- Wi-Fi является товарным знаком альянса Wi-Fi Alliance.
- Wi-Fi Certified, WPA, WPA2 и логотип Wi-Fi Certified являются товарными знаками альянса Wi-Fi Alliance.
- WPS при использовании в параметрах видеокамеры, в экранной индикации и в данном Руководстве означает Wi-Fi Protected Setup.
- DLNA, Логотип DLNA и DLNA CERTIFIED являются товарными знаками, сервисными знаками, или сертификационными знаками Digital Living Network Alliance.
- Прочие названия и изделия, не упомянутые выше, могут быть товарными знаками или зарегистрированными товарными знаками соответствующих компаний.
- В этом устройстве используется технология exFAT, лицензия на которую получена от корпорации Microsoft.
- Символом «Full HD 1080» обозначаются видеокамеры Canon, поддерживающие видеозапись высокой четкости, содержащее 1080 пикселей (строк развертки) по вертикали.
- ИСПОЛЬЗОВАНИЕ ДАННОГО ИЗДЕЛИЯ ПО ЛЮБОМУ ДРУГОМУ НАЗНАЧЕНИЮ, КРОМЕ ПЕРСОНАЛЬНОГО ИСПОЛЬЗОВАНИЯ ПОТРЕБИТЕЛЕМ ЛЮБЫМ ОБРАЗОМ, СООТВЕТСТВУЮЩИМ СТАНДАРТУ MPEG-2 ДЛЯ КОДИРОВАНИЯ ВИДЕОИНФОРМАЦИИ ДЛЯ СЖАТЫХ НОСИТЕЛЕЙ, ПРИ ОТСУТСТВИИ ЛИЦЕНЗИИ НА СООТВЕТСТВУЮЩИЕ ПАТЕНТЫ ИЗ ПОРТФЕЛЯ ПАТЕНТОВ MPEG-2 ЗАПРЕЩЕНО. УКАЗАННУЮ ЛИЦЕНЗИЮ МОЖНО ПОЛУЧИТЬ В КОМПАНИИ MPEG LA, L.L.C., 250 STEELE STREET, SUITE 300, DENVER, COLORADO 80206.
- This product is licensed under AT&T patents for the MPEG-4 standard and may be used for encoding MPEG-4 compliant video and/or decoding MPEG-4 compliant video that was encoded only (1) for a personal and non-commercial purpose or (2) by a video provider licensed under the AT&T patents to provide MPEG-4 compliant video. No license is granted or implied for any other use for MPEG-4 standard.



Захватывающие возможности и новые функции



HFR38 / HFR37 / HFR36

Функции Wi-Fi

(📖 157)

Почувствуйте свободу, обеспечиваемую функциями Wi-Fi, сделав видеочкамеру активной частью домашней сети Wi-Fi, или оцените удобство использования общих точек доступа Wi-Fi для отправки видеозаписей независимо от своего текущего местонахождения.

- Можно сохранять свои записи на компьютере по домашней сети Wi-Fi с помощью прилагаемого программного обеспечения **Network Utility** (📖 165). Можно также передавать свои записи по беспроводной сети на FTP-сервер (📖 165), например для отправки видеозаписей с места отдыха на находящийся дома сетевой накопитель.
- Можно отправлять записи по беспроводной сети прямо с видеочкамеры на сайты YouTube и Facebook (📖 169).
- Можно легко воспроизводить имеющиеся в видеочкамере записи с DLNA-совместимых телевизоров и других мультимедийных проигрывателей DLNA, подключенных к домашней сети (📖 174).

Создатель сюжета

(📖 70)



Превратите Ваши фильмы в потрясающие видеосюжеты, просто пользуясь при съемке несложными заранее разработанными приемами, оптимизированными для различных сценариев.

Кинофильтры

(📖 73)



Создавайте уникальные, неповторимые фильмы с помощью профессиональных кинофильтров.

Записи в виде AVCHD и MP4

(📖 30)

AVCHD



Записывайте видеофильмы в виде AVCHD и воспроизводите на телевизорах высокой четкости во всей красе. Можно также записывать видеофильмы в виде MP4 для отправки в Интернет и передачи на мобильные устройства.



Smart AUTO (📖 47)

В режиме Smart AUTO автоматически выбирается сюжетный режим, оптимальный для снимаемой сцены. Вы всегда получаете замечательные записи, не беспокоясь о настройках.

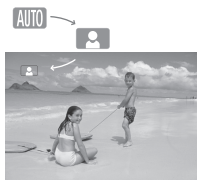

Видеокадр (📖 74)

Снимите или запишите короткие эпизоды и создайте из них видеоклипы с Вашим любимым музыкальным сопровождением.

HFR38 / HFR37 / HFR36

Сохранение памяти (📖 142)

Можно легко сохранять все содержимое встроенной памяти или карты памяти на внешний жесткий диск, подключенный напрямую к видеокамере. Компьютер не требуется — это очень удобный способ резервного копирования своих записей.

Обнаружение лица

(📖 103)



Видеокамера автоматически определяет лица людей и настраивает фокусировку и другие параметры для получения отличных результатов.

Стабилизатор изображения



Динамическая стабилизация изображения (📖 100) компенсирует сотрясение камеры при съемке во время ходьбы. Улучшенная стабилизация изображения (📖 101) обеспечивает устойчивое изображение даже при увеличении удаленных объектов (максимальное телефото). В режиме интеллектуальной стабилизации изображения (📖 49) выбирается тип стабилизации, подходящий для условий съемки.

Смотрите свои записи на других устройствах



Передача видеофильмов в виде AVCHD в компьютер (📖 137).

HFR38 / HFR37 / HFR36 Перед передачей можно также преобразовать видеофильмы в виде AVCHD в файлы стандартной четкости (📖 149).

* Только **HFR38 / HFR37 / HFR36**.

HFR38 / HFR37 / HFR36 Смотрите свои записи, используя функции Wi-Fi

DLNA AVCHD



Воспроизводите видеозаписи по беспроводному подключению непосредственно из памяти на AVCHD- и DLNA-совместимых телевизорах высокой четкости или других устройствах, подключенных к сети (📖 174).



Установите беспроводное соединение с iOS-устройством, оснащенным поддержкой Wi-Fi (например, iPhone), для отправки своих записей (📖 171). Так как находиться рядом с домашней сетью не требуется, видеозаписи можно отправлять даже во время путешествия!

Отправьте свои записи по беспроводному соединению на сайты YouTube и Facebook (📖 169), чтобы поделиться своими видеозаписями с друзьями и членами семьи.

Содержание

■ Введение

- 5 Захватывающие возможности и новые функции
- 13 О данном Руководстве
- 15 Знакомство с видеокамерой**
- 15 Дополнительные принадлежности и компакт-диски из комплекта поставки
- 17 Названия компонентов

■ Подготовка

- 19 Начальная подготовка**
- 19 Зарядка аккумулятора
- 22 Использование ремня ручки
- 23 Открытие крышки объектива и настройка экрана ЖК-дисплея
- 25 Основные операции с видеокамерой**
- 25 Использование сенсорного экрана
- 26 Использование меню
- 30 Режимы работы
- 33 Настройки при первом включении**
- 33 Установка даты и времени
- 34 Изменение языка
- 35 Изменение часового пояса
- 36 Использование карты памяти**
- 36 Карты памяти, которые можно использовать с данной видеокамерой
- 39 Установка и извлечение карты памяти
- 40 **HFR38/HFR37/HFR36** Выбор памяти (встроенная память/карта памяти) для записи
- 41 **HFR38/HFR37/HFR36** Запись со сменой носителя
- 42 Инициализация памяти

■ Режим AUTO

44 Основные функции съемки

- 44 Съемка видеofilьмов и фотографий в режиме AUTO
- 47 О функции Smart AUTO
- 49 Интеллектуальная стабилизация изображения
- 50 Зумирование
- 53 Быстрый старт

■ Видео

55 Основные функции воспроизведения

- 55 Воспроизведение видеofilьмов
- 59 3-мерный просмотр
- 60 Экран [Выбор индекса]: выбор содержимого для воспроизведения
- 62 Удаление эпизодов и сюжетов
- 67 Выбор начальной точки воспроизведения
- 69 Индикация на экране и код данных

70 Видеосюжеты и киностиль

- 70 Использование функции создателя сюжета для создания потрясающих сюжетов
- 73 Кинорежим и кинофильтры
- 74 Видеокадр
- 76 Декорирование: добавление характерных черт
- 81 Воспроизведение сюжетов из галереи
- 83 Назначение оценки эпизодам
- 85 Воспроизведение с фоновым музыкальным сопровождением
- 88 Копирование и перемещение эпизодов в пределах сюжета/между сюжетами
- 89 Выбор эскизного изображения сюжета
- 90 Изменение названия сюжета

92 Расширенные функции

- 92 Съемка в ручном режиме
- 94 Выбор качества видео (режим записи)
- 97 Выбор частоты кадров
- 98 Специальные сюжетные программы съемки и программная автоэкспозиция
- 100 Улучшенная стабилизация изображения
- 101 Усиленная стабилизация

- 102 Предварительная съёмка
- 103 Обнаружение лица
- 104 Слежение за объектом
- 105 Монтажные переходы
- 106 Ручная настройка экспозиции
- 108 Ручная настройка фокусировки
- 110 Телемакро
- 111 Баланс белого
- 112 Таймер автоспуска
- 113 Уровень записи звука
- 115 Использование наушников
- 116 Извлечение фотографий и эпизодов «Видеокадр» из видеofilьма
- 119 Разделение эпизодов

■ Фотографии

- 121 Просмотр фотографий
- 123 Удаление фотографий
- 125 Слайд-шоу

■ Внешние соединения

- 127 **Разъемы на видеокамере**
- 128 Схемы подключения
- 131 **Просмотр на экране телевизора**
- 133 **Сохранение записей и их совместное использование**
- 133 **HFR38/HFR37/HFR36** Копирование видеofilьмов и фотографий на карту памяти
- 137 Сохранение записей в компьютере
- 142 **HFR38/HFR37/HFR36** Сохранение памяти: сохранение всего содержимого памяти на внешнем жестком диске
- 147 Копирование записей на внешнее устройство видеозаписи
- 149 **HFR38/HFR37/HFR36** Отправка видеofilьмов в виде AVCHD в Интернет
- 156 Отправка в Интернет видеofilьмов в виде MP4 и фотографий

■ HFR38 / HFR37 / HFR36 **Функции Wi-Fi**

- 157 Введение в Wi-Fi
- 159 Подключение к сети Wi-Fi
- 165 Передача файлов на компьютер или FTP-сервер
- 169 Отправка записей на веб-сайты YouTube и Facebook
- 171 Отправка видеофильмов с помощью устройства iOS
- 174 Воспроизведение по беспроводной сети на DLNA-совместимом телевизоре высокой четкости

■ **Дополнительная информация**

- 178 Приложение: перечень пунктов меню**
- 178 Панель [Основн. функции]
- 182 Меню [Другие настройки]
- 194 Приложение: индикация и значки на экране**
- 199 Устранение неполадок**
- 199 Устранение неполадок
- 207 Список сообщений
- 220 Правила обращения**
- 220 Правила обращения
- 225 Обслуживание/прочее
- 226 Использование видеокамеры за рубежом
- 228 Общая информация**
- 228 Дополнительные принадлежности
- 229 Дополнительные принадлежности
- 234 Технические характеристики
- 239 Алфавитный указатель

О данном Руководстве

Благодарим за приобретение видеокамеры Canon LEGRIA HF R38 / LEGRIA HF R37 / LEGRIA HF R36 / LEGRIA HF R306. Перед началом работы с видеокамерой внимательно прочитайте данное Руководство и сохраните его в качестве справочника. В случае сбоев в работе видеокамеры см. раздел *Устранение неполадок* (📖 199).

Обозначения, используемые в данном Руководстве

- **!** **ВАЖНО:** предупреждения, относящиеся к эксплуатации видеокамеры.
- **i** **ПРИМЕЧАНИЯ:** информация, дополняющая основные инструкции по выполнению операций.
- **✓** **ЧТО СЛЕДУЕТ ПРОВЕРИТЬ:** ограничения или требования, относящиеся к описываемой функции.
- **📖:** ссылка на страницу данного Руководства.
- **HFR38:** текст, относящийся только к указанной на значке модели.
- В данном Руководстве используются следующие термины. Если не указано конкретно «карта памяти» или «встроенная память», то термин «память» относится к обоим типам памяти. Под термином «эпизод» понимается один блок видеофильма с момента нажатия кнопки **START/STOP** для начала записи до повторного нажатия этой кнопки для приостановки записи. Термины «фотография» и «неподвижное изображение» имеют одинаковое значение.
- Фотографии, используемые в данном Руководстве, являются имитацией и сняты с помощью фотокамеры. Если не указано иное, иллюстрации и значки меню относятся к модели **HFR38**.

Значок вида **AUTO** означает, что функция доступна в указанном режиме работы, а значок вида **AUTO** означает, что функция недоступна. Значки режимов работы поделены на три группы: первые три значка показывают режим камеры, вторые три значка показывают стандарт записи, а последние два значка показывают режимы воспроизведения. Подробные пояснения см. в разделе *Режимы работы* (📖 30).

Скобки [] используются для обозначения кнопок управления и пунктов меню, отображаемых на экране.

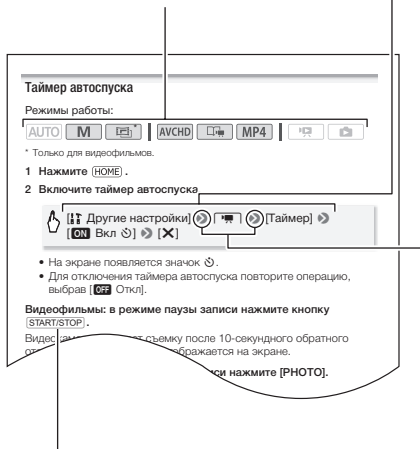

Названия имеющихся на видеочкаме физических кнопок и переключателей заключаются в рамку «кнопки». Например, **START/STOP**.

Стрелка **▶** служит для сокращенного отображения порядка выбора пунктов меню. Подробные инструкции по использованию меню см. в разделе *Использование меню* (📖 26). Краткую сводку пунктов меню и их значений см. в приложении *Перечень пунктов меню* (📖 178).

Дополнительные принадлежности и компакт-диски из комплекта поставки

В комплект поставки видеокамеры входят следующие дополнительные принадлежности.

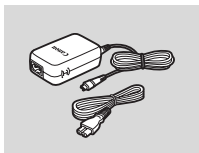

▶ Компактный блок питания CA-110E
(с кабелем питания)

Аккумулятор BP-709 ◀



▶ USB-кабель IFC300-PCU/S

HDMI-кабель HTC-100/S ◀

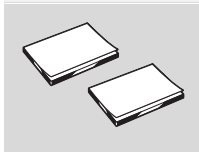
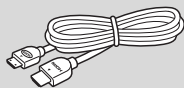

▶ Краткое руководство
▶ Руководство по базовой настройке
Wi-Fi*

Стилюс ◀



* Только HFR38 / HFR37 / HFR36.

В комплект поставки видеокамеры входят следующие компакт-диски и программное обеспечение.

- Компакт-диск **PIXELA**

- **HFR38 / HFR37 / HFR36** Можно использовать программу **VideoBrowser** для систематизации, редактирования и воспроизведения видеофильмов в виде AVCHD, а также утилиту **Network Utility** для беспроводной передачи записей в компьютер.
- **HFR306** Используйте программу **Transfer Utility** для сохранения и передачи видеофильмов в виде AVCHD и музыкальных файлов, которые можно использовать как фоновое музыкальное сопровождение.
- Кроме того, прилагается печатная версия вводного руководства по программному обеспечению корпорации PIXELA. Это вводное руководство содержит подробные сведения о прилагаемом программном обеспечении.

- Компакт-диск **Canon LEGRIA**. Содержит следующие компоненты.

- Руководство по эксплуатации – полный вариант руководства по эксплуатации видеокамеры (настоящий PDF-файл).
- ImageBrowser EX – на этом компакт-диске находится программа автоматической установки прилагаемого программного обеспечения ImageBrowser EX, которое позволяет сохранять видеофильмы в виде MP4 и фотографии, а также управлять ими; кроме того, оно позволяет отправлять видеофильмы в виде MP4 на сайты CANON iMAGE GATEWAY**, YouTube и Facebook. Для установки требуется подключение к Интернету.
- Музыкальные файлы – музыкальные файлы, которые можно использовать для фонового сопровождения во время воспроизведения. Эти музыкальные файлы предназначены исключительно для использования с прилагаемым программным обеспечением PIXELA. Данный диск не может воспроизводиться в проигрывателях компакт-дисков.
- Данные для микширования изображений – файлы изображений для использования с функцией микширования изображений (кадры для микширования изображений).

* Данный компакт-диск содержит руководство по работе с программным обеспечением (в виде PDF-файла).

** CANON iMAGE GATEWAY – это Интернет-сервис, позволяющий обмениваться видеофильмами и фотографиями, создавать видеоподкасты, создавать фотоальбомы и многое другое. В некоторых странах/регионах этот сервис может быть недоступен.

Названия компонентов

Вид слева

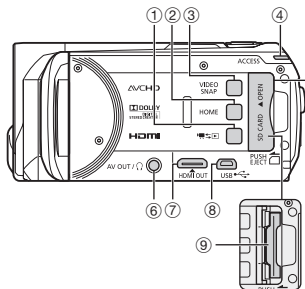

- ① Кнопка (камера/воспроизведение) (кн 32)
- ② Кнопка HOME (в начало) (кн 26)
- ③ Кнопка VIDEO SNAP (видеокадр) (кн 74)
- ④ Индикатор обращения ACCESS (обращение) (кн 44)
- ⑤ Крышка гнезда карты памяти
- ⑥ Разъем AV OUT (кн 127, 129)/
Ω (наушники) (кн 115)
- ⑦ Разъем HDMI OUT (кн 127, 128)
- ⑧ Разъем USB (кн 127, 130, 142, 147)
- ⑨ Гнездо карты памяти (кн 39)
- ⑩ Кнопка START/STOP (кн 44)
- ⑪ Разъем DC IN (кн 19)
- ⑫ Ремень ручки (кн 22)
- ⑬ Антенна Wi-Fi (только HFR38/HFR37/
HFR36)

Вид справа

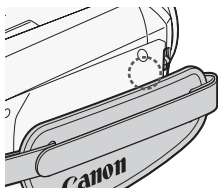
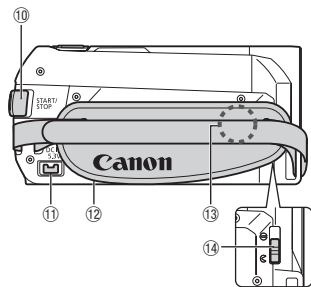

- ⑭ Переключатель крышки объектива (кн 23)
- ⑮ Стереомикрофон (кн 113)

Вид спереди

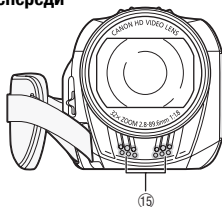

Вид сверху

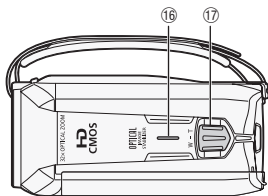

Панель ЖК-дисплея

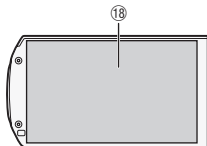

Вид сзади

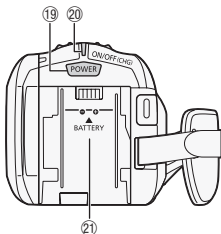

Вид снизу

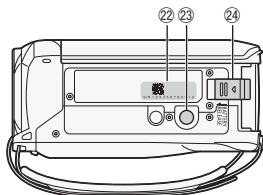

- 16 Динамик (📖 58)
- 17 Рычаг зумирования (📖 50)
- 18 Сенсорный экран ЖК-дисплея (📖 23, 25)
- 19 Кнопка POWER
- 20 Индикатор ON/OFF (CHG) (зарядка):
Зеленый – Вкл.
Оранжевый – режим ожидания (📖 53)
Красный – зарядка (📖 19)
- 21 Блок крепления аккумулятора (📖 19)
- 22 Серийный номер



- 23 Штативное гнездо (📖 221)
- 24 Переключатель BATTERY RELEASE (📖 20)



Подготовка

В этой главе, позволяющей лучше познакомиться с видеочамерой, рассматриваются основные операции, такие как использование сенсорного экрана, перемещение по меню и настройки при первом включении.

Начальная подготовка

Зарядка аккумулятора

Питание видеочамеры возможно от аккумулятора или непосредственно от компактного блока питания. Приблизительное время зарядки и время съемки/воспроизведения с полностью заряженным аккумулятором см. в разделе *Время зарядки, съемки и воспроизведения* (📖 230).

- 1 Подсоедините кабель питания к компактному блоку питания.
- 2 Подсоедините кабель питания к электрической розетке.
- 3 Подсоедините компактный блок питания к разъему DC IN видеочамеры.
- 4 Установите аккумулятор на видеочамеру.

Аккуратно вставьте аккумулятор в блок крепления аккумулятора и сдвиньте его вверх до фиксации со щелчком.

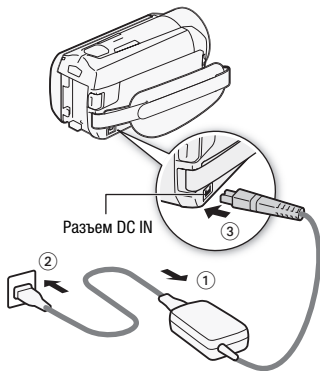

5 Зарядка начинается при выключении видеокamеры.

- Если видеокamera была включена, при ее выключении зеленый индикатор ON/OFF (CHG) выключается. Через некоторое время индикатор ON/OFF (CHG) загорается красным цветом (аккумулятор заряжается). После того как аккумулятор полностью зарядится, индикатор ON/OFF (CHG) выключается.
- Если индикатор часто мигает, см. раздел *Устранение неполадок* (📖 203).

Индикатор ON/OFF (CHG) (зарядка)

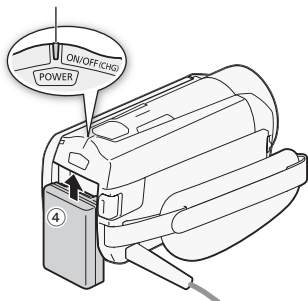

Снятие аккумулятора

- 1 Сдвиньте переключатель **BATTERY RELEASE** в направлении стрелки и удерживайте его нажатым.
- 2 Сдвиньте аккумулятор и извлеките его.

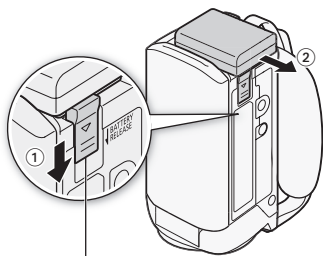

Переключатель BATTERY RELEASE

! ВАЖНО

- Перед подсоединением и отсоединением компактного блока питания выключайте видеокamera. После нажатия кнопки **POWER** для выключения видеокamеры производится обновление важных данных в памяти. Обязательно дождитесь выключения зеленого индикатора ON/OFF(CHG).

- Не подключайте к разъему DC IN видеокамеры или к компактному блоку питания никакое другое электрическое оборудование, кроме явно рекомендованного для использования с этой видеокамерой.
- Во избежание отказа и излишнего нагрева оборудования не подсоединяйте входящий в комплект поставки компактный блок питания к преобразователям напряжения (во время зарубежных поездок) или к специальным источникам питания (например, к розеткам на борту самолетов или кораблей, к инверторам и т.п.).

ПРИМЕЧАНИЯ

- Аккумулятор рекомендуется заряжать при температуре от 10 до 30 °С. При выходе температуры окружающей среды или аккумулятора за пределы диапазона от 0 до 40 °С зарядка не начинается.
- При низкой температуре окружающей среды или аккумулятора зарядка может занимать больше времени, чем обычно.
- Аккумулятор заряжается только при выключенной видеокамере.
- При отключении питания во время зарядки аккумулятора убедитесь в выключении индикатора ON/OFF (CHG) перед повторным включением питания.
- Если оставшееся время работы от аккумулятора является критичным, для питания видеокамеры можно использовать компактный блок питания, чтобы аккумулятор не разряжался.
- Заряженные аккумуляторы постепенно самопроизвольно разряжаются. Поэтому заряжайте их в день использования или накануне, чтобы обеспечить полный заряд.
- Дополнительно приобретаемые аккумуляторы для этой видеокамеры могут показывать оставшееся время работы от аккумулятора. При первом использовании дополнительно приобретаемого аккумулятора полностью зарядите его, а затем работайте с видеокамерой до полной разрядки аккумулятора. Эта операция обеспечит правильность отображения оставшегося времени съемки.
- Рекомендуется подготовить запасные аккумуляторы в расчете на время съемки, в 2–3 раза превышающее планируемое.

Использование ремня ручки

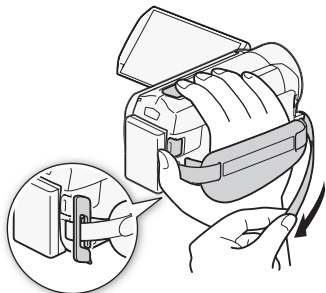

Закрепите ремень ручки.

Отрегулируйте ремень ручки таким образом, чтобы указательный палец доставал до рычага зумирования, а большой палец доставал до кнопки **START/STOP**.

На ремне ручки можно закрепить прилагаемый стилус.

Снятие ремня ручки

- 1 Поднимите клапан ручки и отсоедините ремень от подушечки застежки-«липучки».
- 2 Потянув за ремень, извлеките его сначала из переднего кронштейна видеокамеры, затем из ручки и, наконец, из заднего кронштейна видеокамеры.

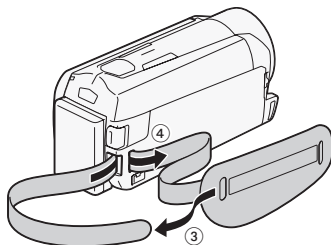
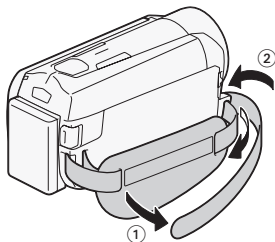

Открытие крышки объектива и настройка экрана ЖК-дисплея

Перед началом съемки откройте крышку объектива.

Для открытия крышки объектива переместите переключатель крышки объектива вниз к символу .

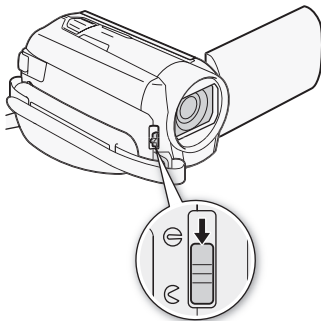

Поворот панели ЖК-дисплея

Откройте ЖК-дисплей на 90°.

- ЖК-дисплей можно повернуть на 90° вниз.
- ЖК-дисплей можно развернуть на 180° в сторону объектива. Разворот ЖК-дисплея на 180° может быть полезен, если требуется включить самого себя в кадр при съемке с таймером автоспуска.

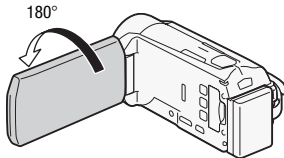
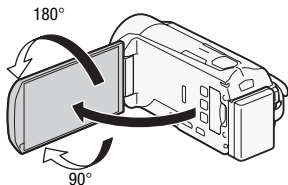

Объект съемки может контролировать изображение на экране ЖК-дисплея

ПРИМЕЧАНИЯ

- **Экран ЖК-дисплея:** экран изготавливается с использованием высокоточных технологий, и более 99,99% пикселей работоспособны. Менее 0,01% пикселей могут иногда самопроизвольно загораться или отображаться в виде черных, красных, синих или зеленых точек. Это не оказывает никакого влияния на записываемое изображение и не является неисправностью.
- Подробные сведения о порядке ухода за сенсорным экраном см. в разделах *Правила обращения* (📖 220) и *Чистка* (📖 225).
- Яркость экрана можно настраивать с помощью параметров  [Яркость ЖКД] и [Подсветка ЖКД]. Если подключен компактный блок питания, значение параметра [Подсветка ЖКД] автоматически изменяется на [Н Яркая].

Основные операции с видеокамерой

Использование сенсорного экрана

Отображаемые на сенсорном экране кнопки управления и пункты меню динамически изменяются в зависимости от режима работы и выполняемой задачи. Благодаря интуитивно понятному интерфейсу сенсорного экрана необходимые элементы управления всегда под рукой. Для более точной работы можно также использовать прилагаемый стилус.

Прикосновение (нажатие)

Нажмите элемент, отображаемый на сенсорном экране.

Используется для запуска

воспроизведения эпизода на индексном экране, для выбора параметра в меню, для выбора объекта, который должен распознаваться видеокамерой как главный объект эпизода и т.д.

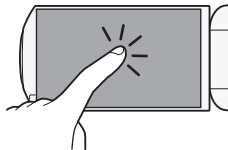

Перетаскивание

Нажимая на экран, перемещайте палец вертикально или горизонтально по экрану.

Используется для прокрутки меню, для просмотра страниц индексного экрана или для настройки ползунковых регуляторов, например для настройки громкости.

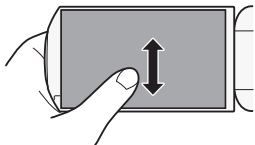

ВАЖНО

- В видеокамере используется сенсорный экран, реагирующий на давление. При выполнении сенсорных операций нажимайте с усилием.

- В следующих случаях правильное выполнение сенсорных операций может оказаться невозможным.
 - При использовании ногтей или твердых остроконечных предметов, например шариковых ручек, вместо прилагаемого стилуса.
 - При работе с сенсорным экраном мокрыми руками или в перчатках.
 - При применении излишней силы или царапании сенсорного экрана.
 - При установке имеющихся в продаже защитных или клейких пленок на поверхность сенсорного экрана.

Использование меню

Многие функции видеокамеры можно настраивать с помощью панели [HOME] Основн. функции] и меню [HOME] Другие настройки] в меню HOME. Подробнее доступные пункты меню и их значения рассматриваются в приложении *Перечень пунктов меню* (📖 178).

Меню HOME

Режимы работы:



Из меню HOME обеспечивается доступ к большинству функций и параметров видеокамеры.

После нажатия кнопки [HOME] открывается меню HOME, в котором можно выбрать одну из указанных ниже кнопок управления. Доступные кнопки управления определяются режимом работы видеокамеры – режим съемки или режим воспроизведения.

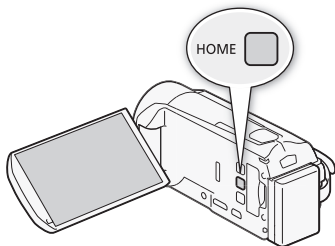

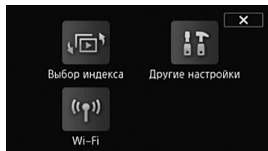
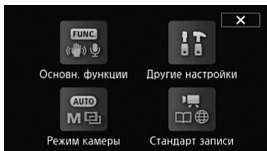

- [**FUNC** **Основн. функции**] – в этом пункте содержатся функции, часто используемые при съемке, такие как фокусировка и экспозиция. Доступен только в режиме съемки.
- [**Другие настройки**] – при выборе этой кнопки управления открывается меню [**Другие настройки**], обеспечивающее доступ к таким параметрам, как качество видеоизображения (режим съемки) и яркость ЖК-дисплея.
- [**AUTO M** **Режим камеры**] – в меню [**Режим камеры**] можно изменить режим съемки видеофильмов: режим **AUTO** (видеокамера автоматически устанавливает многие настройки), режим **M** (можно изменять настройки вручную) или режим **и** (используя кинофильтры, можно придать видеофильмам кинематографический вид). Доступен только в режиме съемки. Сведения о порядке задания режима камеры см. в разделе *Съемка* (📖 30).
- [**Стандарт записи**] – данная видеокамера может записывать видеофильмы в стандарте записи AVCHD или MP4. Используйте это меню для выбора стандарта, оптимального для конкретных целей. Если выбрана запись в стандарте AVCHD, можно также использовать режим «Создатель сюжета» (📖 70). Доступна только в режиме съемки. Сведения о порядке задания стандарта записи см. в разделе *Съемка* (📖 30).
- [**Wi-Fi**] - **HFR38 / HFR37 / HFR36** обеспечивает доступ к различным функциям Wi-Fi, предлагаемых данной видеокамерой. Доступен только в режиме воспроизведения. Дополнительные сведения о функциях Wi-Fi см. в разделе *Функции Wi-Fi* (📖 157).
- [**Выбор индекса**] – служит для переключения между различными индексными экранами в режиме воспроизведения (📖 60).

Панель [Основн. функции]

Режимы работы:



* В режиме **AUTO** доступ к функциям ограничен.

Панель [**FUNC.** Основн. функции] содержит часто используемые функции съемки. Нажмите кнопку **(HOME)**, чтобы открыть меню HOME, затем нажмите [**FUNC.** Основн. функции], чтобы открыть панель. Можно также нажать кнопку **(FUNC.)** в левой верхней части экрана съемки. Затем нажмите функцию, которую требуется задать или настроить.

В режиме **M**

Нажмите для прокрутки вверх или вниз

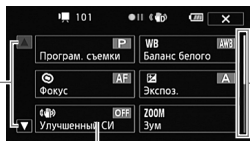

Нажмите кнопку управления требуемой функции

Для отображения остальной части панели перетаскивайте палец вверх или вниз по полосе прокрутки

Чтобы найти кнопку управления требуемой функции, может потребоваться перемещать палец вверх или вниз по полосе прокрутки или нажимать [**▲**] и [**▼**].

Панель [Редактир.]

Режимы работы:



Нажмите [Редактир.] для отображения панели, показывающей доступные операции (копирование, удаление и т.п.), а затем нажмите операцию, которую требуется выполнить.

В режиме  для **HFR38/HFR37/HFR36**

Нажмите кнопку управления требуемой операции

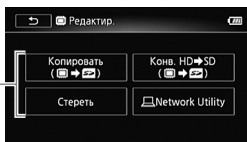

Меню [Другие настройки]

Режимы работы:



* В режиме **AUTO** доступ к функциям ограничен.

- 1 Нажмите кнопку **[HOME]**, чтобы открыть меню **HOME**.
- 2 Нажмите **[Другие настройки]**, чтобы открыть меню **[Другие настройки]**.
- 3 Выберите вкладку требуемого меню.
- 4 Проведите пальцем вверх или вниз, чтобы параметр, который требуется изменить, оказался в оранжевой рамке выбора.
 - Для прокрутки можно также пользоваться значками **[▲]** и **[▼]**.
 - Недоступные пункты меню отображаются серым цветом.
 - Нажав любой пункт меню на экране, можно поместить его непосредственно в рамку выбора.
- 5 Когда требуемый пункт меню находится в рамке выбора, нажмите **[▶]**.
- 6 Выберите требуемый вариант и нажмите **[X]**.
Нажав значок **[X]**, можно закрыть меню в любой момент.

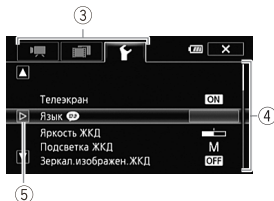





Режимы работы

Запись

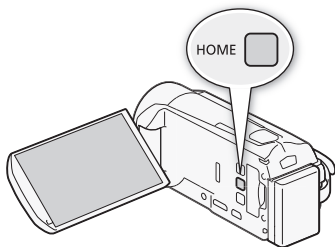
При съемке режим работы видеокамеры определяется меню [CAM] Режим камеры] и [STANDARD] Стандарт записи] в меню HOME. Сначала задайте режим камеры.



- 1 Нажмите кнопку [HOME], чтобы открыть меню HOME.
- 2 Нажмите [CAM] Режим камеры], затем нажмите требуемый режим камеры.
- 3 Нажмите [OK].



Режим камеры	Выполняемая операция
 (Режим AUTO)	Предоставьте видеокамере выполнение настроек большинства параметров, а сами сосредоточьтесь на съемке (📖 44). Отлично подходит для начинающих или для тех, кто просто предпочитает не вникать в подробности параметров камеры.
 (Ручной режим)	Получите полный доступ к меню, параметрам и более сложным функциям (📖 92).
 (Кинорежим)	Придайте Вашим записям кинематографический вид и используйте кинофильтры для создания уникальных фильмов (📖 73).



Затем задайте стандарт записи. Стандарт записи определяет тип данных записываемого видеофильма, а именно AVCHD или MP4.

- 1 Нажмите кнопку [HOME], чтобы открыть меню HOME.
- 2 Нажмите [STANDARD] Стандарт записи], затем нажмите требуемый стандарт записи.
- 3 Нажмите [OK].



Стандарт записи	Кнопка управления	Выполняемая операция
		<p>Видеофильмы записываются в виде AVCHD, который предназначен для воспроизведения на телевизорах высокой четкости. При просмотре на большом экране такие видеозаписи выглядят очень естественно. Выбирайте этот стандарт записи, если хотите похвастаться своими видеофильмами и произвести впечатление на публику фантастическим качеством изображения.</p>
		<p>Видеофильмы записываются в виде AVCHD с использованием создателя сюжетов (📖 70), который позволяет снимать завершённые видеосюжеты. Поскольку в режиме создателя сюжетов запись производится в виде AVCHD, видеофильмы замечательно выглядят при просмотре на телевизорах высокой четкости.</p>
		<p>Запись в виде MP4 позволяет уменьшить размер файлов видеофильмов при сохранении высокого качества. Это особенно полезно при воспроизведении на портативных устройствах или при размещении в Интернете.</p>

ПРИМЕЧАНИЯ

- Качество видеоизображения можно настраивать с помощью параметра  ➔ [Режим записи].
- Некоторые портативные устройства могут не воспроизводить видеофильмы в виде MP4, снятые данной видеокамерой.

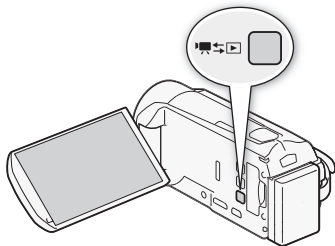
Для переключения видеокамеры между режимами камеры (записи) и воспроизведения нажимайте кнопку камеры/воспроизведения . Нажав кнопку  на выключенной видеокамере, можно включить ее сразу в режиме воспроизведения.



Режим воспроизведения	Выполняемая операция
	Воспроизведение видеофильмов (📖 55).
	Просмотр фотографий (📖 121).

ПРИМЕЧАНИЯ

- **HFR38 / HFR37 / HFR36** При переключении в режим воспроизведения выбирается память, использовавшаяся в данный момент для съемки.

Настройки при первом включении

Установка даты и времени

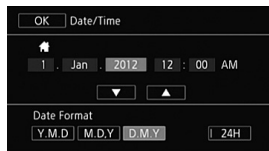

Перед началом работы с видеочамерой необходимо установить в ней дату и время. Если часы видеочамеры не установлены, экран [Date/Time] (Дата/время) (экран установки даты и времени) открывается автоматически.

Когда открывается экран [Date/Time], на нем выбрано поле года.



- 1 Нажмите поле, которое требуется изменить (год, месяц, день, часы или минуты).
- 2 Нажимая [▲] или [▼], установите требуемое значение поля.
- 3 Установите правильные дату и время, таким же образом изменив значения во всех полях.
- 4 Нажмите [Y.M.D], [M.D,Y] или [D.M,Y], чтобы выбрать требуемый формат даты.
На некоторых экранах дата отображается в краткой форме (с числами вместо названий месяцев), однако выбранный порядок сохраняется.
- 5 Нажмите [24H] для использования 24-часового формата часов или не выбирайте этот элемент, чтобы использовать 12-часовой формат часов (AM/PM).
- 6 Нажмите [OK] (Выполнить) для запуска часов и закрытия экрана настройки.

ПРИМЕЧАНИЯ

- Дату и время можно в дальнейшем настраивать с помощью параметра  [Дата/время].
- Если видеочамера не используется в течение приблизительно 3 месяцев, встроенный литиевый аккумулятор может полностью разрядиться и установки даты и времени будут потеряны. В этом случае зарядите встроенный литиевый аккумулятор ( 224) и снова установите часовой пояс, дату и время.

Изменение языка

По умолчанию в видеокамере используется английский язык. Можно установить один из 27 языков.



Режимы работы:



- 1 Нажмите [HOME].
- 2 Выберите требуемый язык.



* После изменения языка видеокамеры на русский для изменения языка выберите пункт [Язык].

ПРИМЕЧАНИЯ

- Некоторые из кнопок управления, такие как [ZOOM] и [PHOTO], отображаются на английском языке, независимо от выбранного языка.

Изменение часового пояса

Измените часовой пояс в соответствии со своим местонахождением. По умолчанию установлен часовой пояс Парижа.

Режимы работы:



- 1 Нажмите **[HOME]**.
- 2 Откройте экран **[Часовой пояс/Летнее вр.]**.

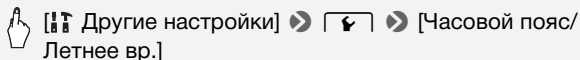







- 3 Нажмите **[▲]** для задания домашнего часового пояса или **[✳]** для задания часового пояса места назначения Вашего путешествия.
- 4 Нажимая **[▲]** или **[▼]**, установите требуемый часовой пояс. Если требуется, нажмите **[✳]** для настройки летнего времени.
- 5 Нажмите **[X]**, чтобы закрыть меню.

Использование карты памяти

Карты памяти, которые можно использовать с данной видеокамерой

С этой видеокамерой можно использовать имеющиеся в продаже карты Secure Digital (SD) приведенных ниже типов.

По состоянию на декабрь 2011 г. функция записи видеофильмов была протестирована с картами памяти SD/SDHC/SDXC производства Panasonic, Toshiba и SanDisk. Новейшие сведения о картах, которые можно использовать, см. на местном веб-сайте Canon.

Тип карты памяти:  карта памяти SD,  карта памяти SDHC,
 карта памяти SDXC
Класс скорости*: CLASS  CLASS  CLASS  CLASS 
Емкость: 128 Мбайт или более**.

* Запись видеофильмов на карту памяти SD без класса скорости может оказаться невозможной в зависимости от используемой карты памяти.

** Для записи видеофильмов нельзя использовать карты памяти SD емкостью 64 Мбайта или менее.

ПРИМЕЧАНИЯ

- **0 классе скорости:** класс скорости – это стандарт, указывающий минимальную гарантированную скорость передачи данных для карт памяти. При приобретении новой карты памяти проверьте логотип класса скорости, указанный на упаковке. Рекомендуется использовать карты памяти с классом скорости SD 4, 6 или 10.

Карты памяти SDXC

Данная видеочамера поддерживает карты памяти SDXC. При использовании карт памяти с другими устройствами, например, цифровыми рекордерами, компьютерами и устройствами чтения карт памяти, **убедитесь, что эти внешние устройства поддерживают карты памяти SDXC.** В следующей таблице представлены данные о совместимости в зависимости от операционной системы компьютера по состоянию на декабрь 2011 г. Тем не менее, для получения самой последней информации, обращайтесь к производителю компьютера, операционной системы или карты памяти.

Поддерживаемые операционные системы для карт памяти SDXC

Операционная система	Совместимость
Windows 7	Поддерживается
Windows Vista	Поддерживается (требуется пакет обновлений 1 или более поздняя версия)
Windows XP	Поддерживается (требуется пакет обновлений 3 и обновление KB955704)
Mac OS X	Поддерживается (требуется версия 10.6.5 или более поздняя)

ВАЖНО

- Если карта памяти SDXC используется с ОС компьютера, не поддерживающей карты SDXC, может быть предложено инициировать карту памяти. В таком случае **отмените эту операцию во избежание потери данных.**
- После многократной записи, удаления и редактирования эпизодов (фрагментированная память) запись данных в память занимает больше времени, и съемка может остановиться. Сохраните свои записи и инициализируйте память.

Карты Eye-Fi

Это изделие может не поддерживать все функции карты Eye-Fi (в том числе беспроводную передачу). При возникновении проблем при работе с картой Eye-Fi, пожалуйста, проконсультируйтесь с производителем карты.

Также, имейте в виду, что во многих странах и регионах для пользования картой Eye-Fi требуется специальное разрешение. Без разрешения ее применение запрещено. Для выяснения того, разрешено ли применение данной карты в данном регионе, пожалуйста, проконсультируйтесь с производителем карты.

Установка и извлечение карты памяти

Перед использованием карт памяти в видеокамере их следует обязательно инициализировать (📖 42).

1 Выключите видеокамеру.

Убедитесь, что индикатор ON/OFF (CHG) не горит.

2 Откройте крышку гнезда карты памяти.

3 Под небольшим углом полностью вставьте карту памяти в гнездо карты памяти этикеткой в сторону объектива до фиксации со щелчком.

- Гнездо карты памяти имеет небольшой наклон в сторону объектива, при установке соблюдайте осторожность, чтобы не повредить карту памяти.
- Перед использованием карты Eye-Fi обязательно ознакомьтесь с информацией, приведенной в разделе «Карты Eye-Fi» (📖 38).

4 Закройте крышку гнезда карты памяти и нажмите на нее до защелкивания.

Не пытайтесь закрыть крышку силой, если карта памяти неправильно установлена.

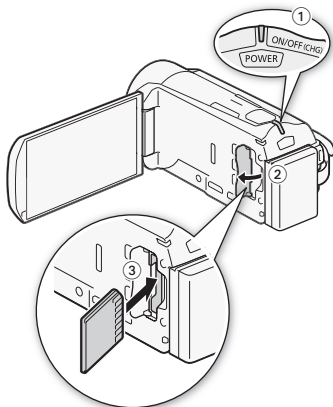

Извлечение карты памяти

Один раз нажмите на карту, чтобы освободить фиксатор. Когда карта памяти выдвинется наружу, полностью извлеките ее.

ВАЖНО

- Передняя и задняя стороны карт памяти не взаимозаменяемы. При установке карты памяти в неправильной ориентации возникнут неполадки в работе видеокамеры. Обязательно устанавливайте карту памяти в соответствии с инструкциями шага 3.

HFR38 / HFR37 / HFR36 Выбор памяти (встроенная память/карта памяти) для записи

Для записи видеофильмов и фотографий можно выбрать встроенную память или карту памяти. По умолчанию вся запись производится во встроенную память.

Режимы работы:



ЧТО СЛЕДУЕТ ПРОВЕРИТЬ

- Перед использованием карты Eye-Fi обязательно ознакомьтесь с информацией, приведенной в разделе *Карты Eye-Fi* (📖 38).

1 Нажмите **[HOME]**.

2 Выберите требуемую память.

 [🔧] Другие настройки ➤ [📷] [Запись для видео] или [Запись для фото] ➤ [📷] (встроенная память) или [📷] (карта памяти)* ➤ [X]

* При выборе памяти можно проверить приблизительное оставшееся время записи/количество кадров, основанное на текущих настройках.

HFR38 / HFR37 / HFR36 Запись со сменой носителя

Можно включить запись со сменой носителя, чтобы если во время съемки видеofilма во встроенной памяти закончится свободное место, запись без перерыва продолжилась на карту памяти.

Режимы работы:



- 1 Установите карту памяти, не содержащую видеозаписей, в гнездо карт памяти.
- 2 Нажмите **HOME**.
- 3 Включите съемку со сменой носителя.

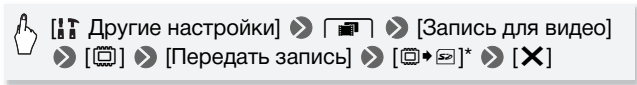

* Приблизительное оставшееся время записи будет отражать суммарный объем памяти в устройствах памяти, используемых для записи со сменой носителя.

ПРИМЕЧАНИЯ

- При переключении видеочамеры с одной памяти на другую в эпизоде возникает кратковременная остановка.
- При выполнении любого из указанных ниже действий функция съемки со сменой носителя отключается.
 - Выключение видеочамеры.
 - Открытие крышки гнезда карт памяти.
 - Изменение режима работы видеочамеры.
 - Изменение памяти, используемой для записи видеочафильмов.

Инициализация памяти

При первом использовании карт памяти в видеокамере их следует инициализировать. Инициализацию можно также использовать для безвозвратного удаления всех содержащихся на карте памяти или во встроенной памяти (только **HFR38 / HFR37 / HFR36**) записей.

HFR38 / HFR37 / HFR36 При покупке видеокамеры встроенная память предварительно инициализирована и содержит музыкальные файлы для использования в качестве фонового музыкального сопровождения и изображения для использования с помощью функции микширования изображений (кадры для микширования изображений).

Режимы работы:



1 Для питания видеокамеры подсоедините компактный блок питания.

До завершения инициализации не отсоединяйте источник питания и не выключайте видеокамеру.

2 Нажмите **[HOME]**.

3 Инициализируйте память.

HFR38 / HFR37 / HFR36

[Другие настройки] > > [Инициализация. /] > [Встр.память] или [Карта] > [Инициализ.] > [Низкоур.инициализ.]¹ > [Да]² > [OK] > [X]

HFR306

[Другие настройки] > > [Инициализация.] > [Инициализ.] > [Низкоур.инициализ.]¹ > [Да]² > [OK] > [X]

¹ Выберите этот вариант, если требуется физически стереть все данные, а не просто очистить таблицу размещения файлов в памяти.

² Если выбран вариант [Низкоур.инициализ.], нажатием [Стоп] можно отменить инициализацию во время ее выполнения. Все записи будут стерты, и памятью можно будет пользоваться без каких-либо неполадок.

! ВАЖНО

- При инициализации памяти из нее безвозвратно стираются все записи. Восстановление утраченных исходных записей невозможно. Заранее сохраните важные записи на внешнем устройстве (📖 133).
- При инициализации карты памяти с нее безвозвратно стираются все записанные музыкальные файлы и изображения. (HFR38/HFR37/HFR36 После инициализации встроенной памяти предустановленные в нее музыкальные файлы и кадры для микширования изображений восстанавливаются.) Перенос музыкальных файлов с компакт-диска, прилагаемого к видеокамере LEGRIA, на карту памяти, подключенную к компьютеру:
 - Пользователи Windows: извлеките карту памяти из видеокамеры, подключите ее к компьютеру и используйте прилагаемое программное обеспечение **VideoBrowser** (только HFR38/HFR37/HFR36) или **Transfer Utility** (только HFR306). Подробнее см. в руководстве по прилагаемому программному обеспечению корпорации PIXELA (PDF-файл).
 - Пользователи Mac OS: извлеките карту памяти из видеокамеры и подключите ее к компьютеру. Для переноса музыкальных файлов с компакт-диска, прилагаемого к видеокамере LEGRIA, на карту памяти, подключенную к компьютеру, используйте программу Finder. Описание структуры папок на карте памяти см. в разделе *О музыкальных файлах* (📖 238).
- При покупке карты Eye-Fi на ней содержится необходимое программное обеспечение для настройки сети. Обязательно установите это программное обеспечение и выполните необходимую настройку конфигурации перед тем как инициализировать карту Eye-Fi для ее использования в этой видеокамере.



Режим AUTO

В этой главе рассматривается простая съемка видеофильмов и фотографий в режиме **AUTO**, а также основные функции съемки, такие как зумирование или быстрый старт. Для получения полного доступа к меню и более сложным функциям см. раздел *Съемка в ручном режиме* (📖 92).

Основные функции съемки

Съемка видеофильмов и фотографий в режиме AUTO

В режиме **AUTO** можно снимать великолепные видеофильмы и фотографии, предоставляя видеокамере автоматически настраивать все параметры в соответствии с ситуацией съемки.

Режимы работы:



ЧТО СЛЕДУЕТ ПРОВЕРИТЬ

- **Прежде чем начать съемку**, сначала произведите пробную съемку и убедитесь, что видеокамера работает правильно.

1 Для включения видеокамеры нажмите кнопку [POWER].

- **HFR38 / HFR37 / HFR36** По умолчанию видеофильмы и фотографии записываются во встроенную память. Можно выбрать память, в которую будут записываться видеофильмы и фотографии (📖 40).
- Перед использованием карты Eye-Fi ознакомьтесь с разделом ВАЖНО (📖 49).

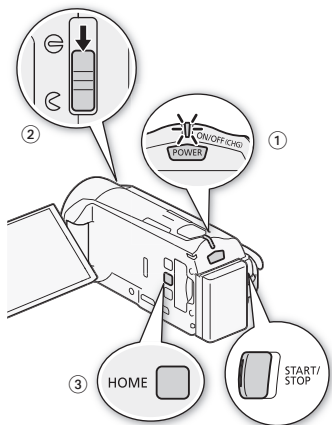

2 Откройте переключатель крышки объектива.

3 Нажмите [HOME].

Если требуется изменить стандарт записи, см. раздел *Запись* (📖 30).

4 Переведите видеокамеру в режим [AUTO].



[**AUTO** МВ] Режим камеры] ➤ [**AUTO**] ➤ [OK]

Съемка видеофильмов

Нажмите кнопку [START/STOP] для начала съемки.

- Для приостановки съемки еще раз нажмите кнопку [START/STOP].
- Во время записи эпизода время от времени мигает индикатор обращения к памяти ACCESS.
- Функцию назначения эпизодам оценки в режиме записи можно включить с помощью параметра [📷] ➤ [Оценка эпизодов (запись)].

Съемка фотографий

Нажмите [PHOTO].

- Фотографии можно записывать одновременно с записью видеофильма.
- Во время записи фотографии на экране на мгновение отображается зеленый значок (⊙) и мигает индикатор обращения к памяти ACCESS. Однако при съемке фотографии во время съемки видеофильма зеленый значок не отображается. Вместо этого в правом верхнем углу отображается значок ▷.

После завершения съемки

- 1 Убедитесь, что индикатор обращения к памяти ACCESS не горит.
- 2 Выключите видеокамеру.
- 3 Закройте ЖК-дисплей.
- 4 Закройте крышку объектива.























О режиме AUTO

- В режиме **AUTO** доступны только следующие функции.
 - Зумирование (📖 50).
 - Быстрый старт (📖 53).
 - Видеокадр (📖 74).
 - Обнаружение лица (📖 103) для неизменно высококачественной съемки людей с отслеживанием человека, даже если он перемещается.
 - Слежение за объектом (📖 104) для отслеживания других движущихся объектов с сохранением фокусировки и настройкой оптимальных параметров съемки.
 - Создатель сюжета (📖 70) для преобразования видеofilьмов в захватывающие видеосюжеты путем следования простым алгоритмам для различных сценариев.
 - Декорирование (📖 76) для придания занятой индивидуальности с помощью штампов, рисунков, микширования изображений и т. п.

О функции Smart AUTO

В режиме **AUTO** видеокамера автоматически определяет нужные характеристики объекта, заднего плана, условий освещения и т. д. Затем видеокамера настраивает различные параметры (среди прочего, фокусировку, экспозицию, цвета, стабилизацию изображения и качество изображения), выбирая оптимальные настройки для снимаемого эпизода. Значок Smart AUTO меняется на один из следующих значков.

Значки режима Smart AUTO





Задний план → (цвет значка)	Яркий* (серый)	Синее небо* (светло-синий)	Яркие цвета* (зеленый/ красный)	Закаты (оранжевый)
Объект ↓				
Люди (неподвижные)	 ()	 ()	 ()	—
Люди (движущиеся)	 ()	 ()	 ()	—
Объекты, отличные от людей, такие как пейзажи	 ()	 ()	 ()	
Ближние объекты	 /  ( / )	 /  ( / )	 /  ( / )	—

Задний план → (цвет значка)	Темный (темно-синий)		
	Прожектор	Ночная сцена	
Объект ↓			
Люди (неподвижные)		—	—
Люди (движущиеся)		—	—
Объекты, отличные от людей, такие как пейзажи			
Ближние объекты	 / 	—	—

* Значок в скобках отображается в случае контрового света.

Интеллектуальная стабилизация изображения

Интеллектуальная стабилизация изображения позволяет видеокамере выбирать оптимальный вариант стабилизации изображения в зависимости от способа съемки. Значок интеллектуальной стабилизации изображения меняется на один из следующих значков. В режимах **M** и **[REDACTED]** можно вручную задавать стабилизацию изображения (**[REDACTED]** 100).

Способ съемки	Значок
Большинство обычных ситуаций; уменьшение (зумирование в направлении W); сопровождение удаленных объектов, движущихся влево или вправо	 (Динамичный СИ)
«Наезд» видеокамеры (зумирование в сторону T)	 (Улучшенный СИ)*
Крупный план объекта	 (Макро СИ)
Неподвижная видеокамера, например на штативе	 (Режим штатива)

* Улучшенную стабилизацию изображения можно отключить на панели **[REDACTED]** Основн. функции] (**[REDACTED]** 101).

ВАЖНО

- Когда не производится съемка видеofilмов и когда видеокамера не используется, для защиты объектива его крышка должна быть закрыта.
- Когда индикатор обращения к памяти ACCESS горит или мигает, соблюдайте перечисленные ниже меры предосторожности. В противном случае может произойти безвозвратная потеря данных или повреждение памяти.
 - Не открывайте крышку гнезда карты памяти.
 - Не отсоединяйте источник питания и не выключайте видеокамеру.
 - Не изменяйте режим работы видеокамеры.
- Обязательно регулярно сохраняйте свои записи (**[REDACTED]** 133), особенно после съемки важных материалов. Компания Canon не несет ответственности за потерю или повреждение каких-либо данных.
- Записи на карте Eye-Fi загружаются автоматически после перевода видеокамеры в режим воспроизведения при нахождении в зоне действия настроенной сети. Обязательно убедитесь, что использование карт Eye-Fi разрешено в стране или регионе пребывания. См. также раздел *Использование карты Eye-Fi* (**[REDACTED]** 155).

ПРИМЕЧАНИЯ

- **Режим экономии энергии:** если для параметра   [Экон.энергии]  [Автоотключение питания] задано значение  Вкл], для экономии энергии при питании от аккумулятора видеочамера автоматически выключается через 5 мин простоя. Для включения видеочамеры нажмите кнопку .
- Во время съемки при ярком освещении может быть сложно пользоваться ЖК-дисплеем. В таких случаях можно настроить подсветку ЖК-дисплея с помощью параметра   [Подсветка ЖКД] или настроить яркость экрана ЖК-дисплея с помощью параметра   [Яркость ЖКД].
- В некоторых условиях отображаемый на экране значок Smart AUTO может не соответствовать фактическому сюжету. В частности, при наличии оранжевого или синего заднего плана может отображаться значок «Закат» или один из значков «Синее небо», при этом цвета могут выглядеть неестественными. В таком случае рекомендуется снимать в режиме  (книжка 92).
- Фотографии записываются в виде файлов JPG. Размер (1920x1080) и качество фотографий изменить невозможно. При таком размере карта памяти емкостью 1 Гбайт может вмещать приблизительно 670 фотографий. Тем не менее, фактическое доступное количество фотографий зависит от объекта и условий съемки.

Зумирование

Предусмотрено два способа зумирования: с помощью рычага зумирования на видеочамере и с помощью элементов управления зумированием на сенсорном экране. Можно также выбрать тип зума (оптический, улучшенный или цифровой).

Режимы работы:



Использование рычага зумирования

Для «отъезда» видеокамеры сдвиньте рычаг зумирования к символу **W** (широкоугольное положение). Для «наезда» видеокамеры сдвиньте рычаг к символу **T** (положение телефото).

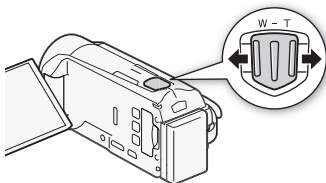

По умолчанию рычаг зумирования работает с переменной скоростью – слегка нажмите для медленного зумирования; для ускорения зумирования нажмите сильнее.



W «Отъезд»
видеокамеры



T «Наезд»
видеокамеры

Использование элементов управления зумированием на сенсорном экране

- 1 Выведите на сенсорный экран элементы управления зумированием.

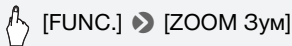

- Элементы управления зумированием отображаются с левой стороны экрана.

- 2 Для зумирования нажимайте элементы управления зумированием.

Прикоснитесь к экрану в области **W** для «отъезда» или в области **T** для «наезда» видеокамеры. Прикоснитесь ближе к центру для более медленного зумирования; прикоснитесь ближе к значкам **W/T** для более быстрого зумирования.



- 3 Нажмите [**X**], чтобы скрыть элементы управления зумированием.

Выбор типа зума

В видеокамере предусмотрены три типа зума – оптический, улучшенный и цифровой.

Режимы работы:



* В режиме **AUTO** для параметра [Тип зума] устанавливается значение **[32x Оптический]**.

 [FUNC.] ➤ [Тип зума] ➤ Требуемый тип зума

Варианты





[32x Оптический] Для оптического зума видеокамера использует коэффициент оптического увеличения объектива.

[51x Улучшенный] В случае улучшенного зума видеокамера обрабатывает изображение таким образом, что зумирование выходит за пределы диапазона оптического зума, обеспечивая большее увеличение без ухудшения качества изображения. В полностью широкоугольном положении угол обзора при улучшенном зуме шире, чем в случае оптического зума.

[1020x Цифровой] (HFR37 [2550x Цифровой]) В случае цифрового зума (светло-синяя область на шкале зумирования) производится цифровая обработка изображения, поэтому чем больше увеличение, тем ниже качество изображения. При использовании цифрового зума (когда положение зумирования находится в пределах светло-синей области шкалы зумирования) съемка фотографий невозможна.

ПРИМЕЧАНИЯ

- Расстояние до объекта должно быть не менее 1 м. В максимально широкоугольном положении возможна фокусировка на объект, расположенный на расстоянии всего 1 см. Используя функцию телемакро ( 110), в максимальном положении телефото можно сфокусироваться на объект с расстояния всего 50 см.

- В режиме  или  можно также задать для параметра  [Скоростной зум] одну из трех постоянных скоростей (3 – самая высокая, 1 – самая низкая). Если для параметра [Скоростной зум] задано значение [**VAR** Переменная], в режиме паузы записи скорость зумирования выше, чем во время съемки (если не включена предварительная съемка) ( 102).

Быстрый старт

Если закрыть ЖК-дисплей при включенной видеокамере, видеокамера переходит в режим ожидания. В режиме ожидания видеокамера потребляет только 1/3 мощности, используемой при съемке, что позволяет экономить энергию при работе от аккумулятора. Кроме того, при открытии ЖК-дисплея видеокамера будет готова к съемке приблизительно через 1 с*, позволяя без промедления начать съемку объекта.

* Фактическое необходимое время зависит от условий съемки.

Режимы работы:



1 Закройте ЖК-дисплей, когда видеокамера включена и находится в режиме съемки.

Подается звуковой сигнал, и цвет индикатора ON/OFF (CHG) меняется с зеленого на оранжевый, указывая, что видеокамера перешла в режим ожидания.



2 Когда потребуется возобновить съемку, откройте ЖК-дисплей.

Цвет индикатора ON/OFF (CHG) снова изменяется на зеленый, и видеокамера готова к съемке.

ВАЖНО

- Не отсоединяйте источник питания в режиме ожидания (когда индикатор ON/OFF (CHG) горит оранжевым цветом).

ПРИМЕЧАНИЯ

- Видеокамера не переходит в режим ожидания, если закрыть панель ЖК-дисплея при мигающем или горящем индикаторе ACCESS либо при открытом меню HOME или его подменю (кроме панели  Основн. функции]). Кроме того, видеокамера может не перейти в режим ожидания при низком заряде аккумулятора. Убедитесь, что цвет индикатора ON/OFF (CHG) изменился на оранжевый.
- **Режим ожидания и автоматическое отключение питания:**
 - Если оставить видеокамеру в режиме ожидания, через 10 мин она автоматически выключится. Для включения видеокамеры нажмите кнопку **POWER**.
 - С помощью параметра  [Экон.энергии]  [Быстрый старт (Ожидание)] можно изменить время до выключения видеокамеры или полностью выключить функцию быстрого старта.
 - Обычная 5-минутная настройка автоматического отключения питания в параметре [Экон.энергии] не действует, когда видеокамера находится в режиме ожидания.



Видео

В этой главе рассматриваются функции, относящиеся к видеофильмам, включая воспроизведение, более сложную съемку, использование создателя сюжета и другие расширенные функции. Сведения об основных функциях видеосъемки см. в главе *Режим AUTO* (📖 44).

Основные функции воспроизведения

Воспроизведение видеофильмов

С помощью параметра  ➤ [Вид информации] можно выбрать, должна ли отображаться дата съемки (и другие сведения в случае видеофильмов в виде AVCHD) при воспроизведении видеофильмов (📖 69).

Режимы работы:



- 1 Нажмите кнопку .
- 2 Откройте индексный экран [AVCHD Фильмы] или [MP4 Фильмы], если он не открыт.

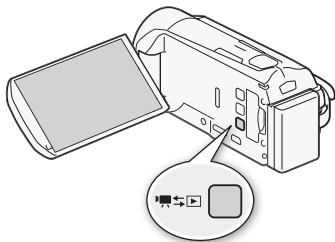

 ➤ [AVCHD Фильмы] или [MP4 Фильмы]

3 Найдите эпизод, который требуется воспроизвести.

Переместите рычаг зумирования в направлении **W** для отображения по 15 эпизодов на страницу; переместите его в направлении **T** для отображения по 6 эпизодов на страницу.



- 1 Открытие экрана выбора индекса.
- 2 Память, из которой производится чтение.
- 3 Дата съемки.**
- 4 Разделительная линия между датами съемки.
- 5 Для перехода на следующую/предыдущую индексную страницу проведите пальцем влево/вправо.*
- 6 Отображение следующей/предыдущей индексной страницы.
- 7 Временная шкала эпизода (📖 67).**
- 8 3-мерный просмотр (📖 59).**

* При просмотре индексных страниц в нижней части экрана на несколько секунд отображается более крупная полоса прокрутки. При наличии большого числа эпизодов может быть удобнее проводить пальцем по полосе прокрутки.

**Недоступно для видеофильмов в виде MP4.

4 Нажмите требуемый эпизод для его воспроизведения.

- В случае видеофильмов в виде AVCHD воспроизведение начинается с выбранного эпизода и продолжается до завершения последнего эпизода на индексном экране. В случае видеофильмов в виде MP4 видеокамера воспроизводит только один эпизод.

- Для отображения элементов управления воспроизведением прикоснитесь к экрану. Во время воспроизведения элементы управления воспроизведением автоматически исчезают после нескольких секунд без выполнения операций. Для отображения элементов управления воспроизведением во время паузы воспроизведения снова прикоснитесь к экрану.

Во время воспроизведения:

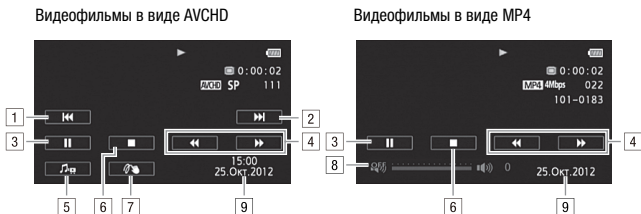

- 1 Переход в начало эпизода. Дважды нажмите для перехода к предыдущему эпизоду.*
- 2 Переход к началу следующего эпизода.*
- 3 Приостановка воспроизведения.
- 4 Ускоренное воспроизведение** назад/вперед.
- 5 Отображение элементов управления громкостью (📖 58) и микшированием фонового музыкального сопровождения (📖 85).
- 6 Остановка воспроизведения.
- 7 Декорирование (📖 76).
- 8 Громкость.
- 9 Дата съемки. Для включения и отключения служит параметр [Вид информации].

* Недоступно для видеофильмов в виде MP4.

** Нажмите несколько раз для увеличения скорости воспроизведения до 5x → 15x → 60x (для видеофильмов в виде AVCHD) или 5x → 15x (для видеофильмов в виде MP4) по сравнению с обычной скоростью.

Регулировка громкости для видеофильмов в виде AVCHD

- 1 Для отображения элементов управления воспроизведением во время воспроизведения прикоснитесь к экрану.
- 2 Нажмите [🔊], проведите пальцем вдоль шкалы [Громкость динамика]* для настройки громкости и нажмите [↶].

* Если для параметра [🔊] [AV/Наушники] задано значение [🔊 Наушники], вместо этого выполняйте настройку по шкале [Громкость наушн.].

Регулировка громкости для видеофильмов в виде MP4

- 1 Для отображения элементов управления воспроизведением во время воспроизведения прикоснитесь к экрану.
- 2 Для регулировки громкости проведите пальцем по шкале громкости.

Во время паузы воспроизведения:

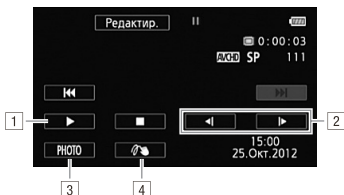

- 1 Возобновление воспроизведения.
- 2 Замедленное воспроизведение* назад/вперед.
- 3 Извлечение отображаемого кадра в виде фотографии (📖 118).**
- 4 Декорирование (📖 76).**

* Нажмите несколько раз для увеличения скорости воспроизведения от 1/8 до 1/4 от обычной скорости.

**Недоступно для видеофильмов в виде MP4.

ВАЖНО

- Когда индикатор обращения к памяти ACCESS горит или мигает, соблюдайте перечисленные ниже меры предосторожности. В противном случае возможна безвозвратная потеря данных.
 - Не открывайте крышку гнезда карты памяти.
 - Не отсоединяйте источник питания и не выключайте видеокамеру.
 - Не изменяйте режим работы видеокамеры.
- Воспроизведение с помощью этой видеокамеры видеofilмов, записанных на карту памяти с помощью другого устройства, а затем перенесенных на карту памяти, подключенную к компьютеру, может оказаться невозможным.

ПРИМЕЧАНИЯ

- В зависимости от условий съемки, при переходе между эпизодами могут быть заметны кратковременные остановки видеоизображения или звука.
- Во время ускоренного/замедленного воспроизведения возможно появление помех (блочные видеоартефакты, полосы и т. д.) на изображении.
- Отображаемая на экране скорость является приблизительной.
- Замедленное воспроизведение назад выглядит так же, как и непрерывное покадровое воспроизведение назад.

3-мерный просмотр

Режимы работы:



Для переключения в режим 3-мерного просмотра нажмите  на индексном экране [AVCHD Фильмы]. Этот занятый способ отображения эпизодов, сгруппированных по дате съемки, в 3-мерном формате может быть полезен для пролистывания большого количества записей.



- 1 Дата съемки.
- 2 Проведите пальцем влево для перехода к записям следующей даты.
- 3 Проводите пальцем вверх или вниз для прокрутки эпизодов, снятых в отображаемый день.
- 4 Проведите пальцем вправо для перехода к записям предыдущей даты.
- 5 Возврат на индексный экран [AVCHD Фильмы].
- 6 Текущий эпизод/общее количество эпизодов, снятых в выбранный день.
- 7 Прикоснитесь к эпизоду на переднем плане для его воспроизведения.

Экран [Выбор индекса]: выбор содержимого для воспроизведения

Экран [📅 Выбор индекса] позволяет выбрать содержимое для воспроизведения (например, исходные эпизоды по дате или по сюжету либо фотографии). **HFR38 / HFR37 / HFR36** Можно также выбрать память, из которой требуется воспроизводить записи.

Режимы работы:



На любом индексном экране:

Нажмите [].

В режиме просмотра одной фотографии прикоснитесь один раз к экрану для отображения элементов управления, затем нажмите [], чтобы открыть индексный экран [Фотографии].

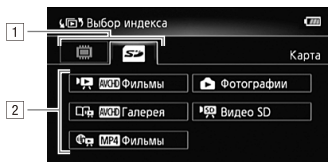

- 1 **HFR38 / HFR37 / HFR36** Выберите вкладку требуемой памяти: встроенная память или карта памяти.
- 2 Нажмите кнопку управления для выбора содержимого, которое требуется воспроизвести.

Варианты

- [**AVCHD Фильмы**] Эпизоды, записанные в виде AVCHD и систематизированные по дате съемки.
- [**AVCHD Галерея**] Эпизоды в виде AVCHD, систематизированные по сюжетам (81).
- [**MP4 Фильмы**] Эпизоды, записанные в виде MP4.
- [**Фотографии**] Индексный экран фотографий.
- [**Видео SD**] (**HFR38 / HFR37 / HFR36** только если выбрана карта памяти) Эпизоды, которые были преобразованы в видео стандартной четкости для отправки в Интернет (149).

ПРИМЕЧАНИЯ

- **HFR38 / HFR37 / HFR36** Для эпизодов, преобразованных в формат стандартной четкости, режимы ускоренного или замедленного воспроизведения недоступны. Эпизоды на индексном экране [Видео SD] можно воспроизводить только с обычной скоростью.
- В случае видеофильмов в виде MP4 переход к предыдущему или следующему эпизоду невозможен.

Два режима воспроизведения видеofilмов в виде AVCHD: индексный экран [AVCHD Фильмы] и галерея

На индексном экране [AVCHD Фильмы] можно найти все видеofilмы в виде AVCHD, удобно систематизированные по дате записи. При воспроизведении эпизодов с индексного экрана [AVCHD Фильмы] они воспроизводятся в хронологическом порядке.

На экране галереи эпизоды отображаются сгруппированными по видеосюжетам. Если видеofilмы записываются с использованием функции создателя сюжета (📖 70), эпизоды отображаются в созданном Вами сюжете; эпизоды, записанные без использования этой функции, отображаются в сюжете [Несортиров.] (или, в случае эпизодов типа «Видеокадр», в сюжете [Видеокадр]). При воспроизведении сюжета с экрана галереи эпизоды воспроизводятся в порядке намеченного сюжета, независимо от даты их записи.

Удаление эпизодов и сюжетов

Ненужные эпизоды и сюжеты можно удалить. Удаление эпизодов помогает освободить место в памяти.

Удаление одного эпизода

Режимы работы:



- 1 Запустите воспроизведение эпизода, который требуется удалить.

При воспроизведении эпизода из галереи приостановите эпизод, который требуется удалить, затем переходите к шагу 2.

- 2 Для отображения элементов управления воспроизведением прикоснитесь к экрану.

3 Удалите эпизод.

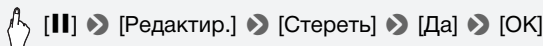

Удаление эпизодов с индексного экрана [AVCHD Фильмы] или [MP4 Фильмы]

Режимы работы:



1 Откройте индексный экран [AVCHD Фильмы] или [MP4 Фильмы].

В случае видеофильмов в виде AVCHD для удаления всех эпизодов, записанных в определенный день, проводите пальцем влево/вправо до тех пор, пока в строке заголовка не появится требуемая дата.

2 Удалите эпизоды.

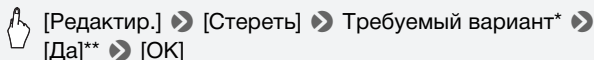

* Если выбран вариант [Выбор], прежде чем нажимать [Да], выберите отдельные эпизоды, которые требуется удалить, в соответствии со следующими инструкциями.

**Для прерывания операции во время ее выполнения нажмите [Стоп]. Тем не менее, некоторые эпизоды могут быть удалены.

Выбор отдельных эпизодов

1 Нажмите отдельные эпизоды, которые требуется удалить.

- У выбираемых эпизодов появляется флажок ✓. Рядом со значком отображается общее количество выбранных эпизодов.
- Для снятия флажка нажмите выбранный эпизод. Для одновременного снятия всех флажков нажмите [Удалить все] ➤ [Да].

2 Выбрав все требуемые эпизоды, нажмите [Выполнить].

Варианты

[дата] Удаляются все эпизоды, записанные в день, дата которого отображается на кнопке управления. Только для видеофильмов в виде AVCHD.

[Выбор] Выбор отдельных эпизодов для удаления.



[Все эпизоды] Удаление всех эпизодов.

Удаление одного эпизода из сюжета

Режимы работы:





1 Откройте список эпизодов сюжета, содержащего эпизод, который требуется удалить.

 [] ➤ [AVCHD Галерея] ➤ Выведите требуемый сюжет на передний план ➤ [Список эпизодов]

2 На экране [Список эпизодов] проведите пальцем вверх/вниз, чтобы выбрать эпизод для удаления.

3 Нажмите оранжевый значок [] слева, чтобы открыть экран [Редактир. эпизода].

4 Удалите эпизод.

 [] ➤ [Да] ➤ [OK] ➤ []

Режимы работы:



- 1 Откройте экран информации о сюжете, содержащем эпизоды, которые требуется удалить.

 [Назад] ➤ [AVCHD Галерея] ➤ Выведите требуемый сюжет на передний план ➤ [Подроб. сюжета]

- 2 Откройте экран выбора оценки.

 [Редактир. сюжет] ➤ [Стереть]

- 3 Нажмите одну или несколько кнопок оценки, чтобы выбрать все соответствующие эпизоды.

- Кнопка оценки, окрашенная в серый цвет, означает, что данная оценка не назначена ни одному эпизоду в сюжете.
- Количество выбранных эпизодов отображается на экране.
- Для исключения этих эпизодов из числа выбранных нажмите кнопку оценки еще раз.

- 4 Удалите все соответствующие эпизоды.

 [Устан.] ➤ [Да]* ➤ [OK] ➤ [↶]

* Для прерывания операции во время ее выполнения нажмите [Стоп]. Тем не менее, некоторые эпизоды могут быть удалены.

Режимы работы:



При удалении сюжета безвозвратно удаляются все эпизоды, которые он содержит. Два предварительно существовавших сюжета – [Несортиров.] и [Видеокадр] – удалить невозможно.

1 Откройте экран галереи.



2 Выберите сюжет, который требуется удалить.

Проведите пальцем вправо/влево, чтобы вывести требуемый сюжет на передний план.

3 Удалите сюжет.

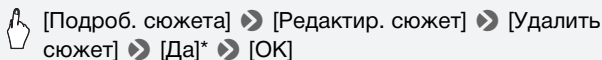

* Для прерывания операции во время ее выполнения нажмите [Стоп]. Тем не менее, некоторые эпизоды могут быть удалены.

! ВАЖНО

- Будьте внимательны при удалении записей. После удаления эпизодов восстановить их невозможно.
- При удалении сюжета безвозвратно удаляются все эпизоды, которые он содержит.
- При удалении эпизодов они удаляются с индексного экрана [AVCHD Фильмы] или [MP4 Фильмы] и из всех сюжетов на экране галереи, к которым они могли принадлежать, независимо от способа их удаления.
- Перед удалением сохраняйте копии важных эпизодов (📖 137).

- Когда индикатор обращения к памяти ACCESS горит или мигает (во время удаления эпизодов), соблюдайте следующие меры предосторожности:
 - Не открывайте крышку гнезда карты памяти.
 - Не отсоединяйте источник питания и не выключайте видеокамеру.
 - Не изменяйте режим работы видеокамеры.

ПРИМЕЧАНИЯ

- Для удаления всех видеofilьмов и освобождения всего доступного для записи объема памяти можно также произвести инициализацию памяти ( 42).

Выбор начальной точки воспроизведения

Если эпизод очень длинный, может потребоваться начать его воспроизведение с определенного места. Временная шкала видеofilьма позволяет разбить эпизод на сегменты с фиксированным интервалом от 6 с до 6 мин.

Режимы работы:



- 1 Откройте индексный экран [**AVCHD** Фильмы].
- 2 Откройте экран [Времен.шкала] эпизода.

 **[i]** ▶ Требуемый эпизод

Отображается экран [Времен.шкала]. Крупный эскиз показывает первый кадр эпизода. Под ним на линейке временной шкалы с фиксированным интервалом отображаются кадры из эпизода.

- 3 Прикоснитесь к требуемому кадру на линейке временной шкалы, чтобы начать воспроизведение эпизода с этой точки.

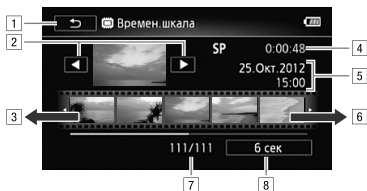

- 1 Дважды нажмите для возврата на индексный экран.
- 2 Предыдущий/следующий эпизод.
- 3 Проведите пальцем влево вдоль линейки для отображения следующих 5 кадров.
- 4 Режим записи и длительность эпизода.
- 5 Дата и время съемки.
- 6 Проведите пальцем вправо вдоль линейки для отображения предыдущих 5 кадров.
- 7 Текущий эпизод/Всего эпизодов.
- 8 Текущий выбранный интервал между кадрами.

Изменение интервала между кадрами



[6 сек] ➤ Требуемый интервал ➤ [↶]

Индикация на экране и код данных





Вместе с каждым записанным эпизодом или фотографией в видеокамере хранится код данных. Для видеофильмов в виде AVCHD код данных включается в себя дату и время съемки, информацию о настройках камеры и т. д. Для видеофильмов в виде MP4 код данных представляет собой дату съемки. Можно выбрать отображаемую информацию.

Режимы работы:



1 Нажмите **HOME**.

2 Выберите информацию для отображения.

 [] Другие настройки > [] или [] > [Вид информации] > Требуемый вариант > []

ПРИМЕЧАНИЯ

- При нажатии на экран код данных отображается независимо от выбранного варианта.

Видеосюжеты и киностиль

Использование функции создателя сюжета для создания потрясающих сюжетов

Создатель сюжета – это полезная функция, предлагающая варианты типичных эпизодов в различных ситуациях. С помощью создателя сюжета создание интересных видеосюжетов сводится к простому выбору одной из сюжетных тем, например [Путешествие], [Вечеринка] или [Дети и дом. животные], и следованию предложенным категориям для записи видео. При воспроизведении выберите сюжет на экране галереи и воспроизведите записанные эпизоды в качестве единого захватывающего видеосюжета (📖 81).

Режимы работы:



Создание нового сюжета

- 1 Нажмите [HOME] .
- 2 Запустите режим создателя сюжета.

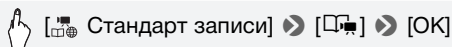

- 3 Нажмите [Создать новый сюжет] и выберите требуемую тему. Проведите пальцем влево/вправо, чтобы вывести требуемую тему на передний план.
- 4 Нажмите [Создать сюжет], затем выберите эпизод сюжета (категорию).

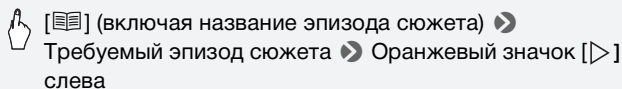

Первоначально в качестве названия сюжета используется текущая дата, но его можно изменить, нажав [🗂] (📖 90).

5 Нажмите [На экран съемки].

Открывается экран подтверждения, на котором отображаются выбранная тема, эпизод сюжета (категория), рекомендация по съемке и рекомендуемая длительность съемки.

6 Нажмите [OK].

- Создается новый сюжет, и видеокамера переключается в режим паузы записи. Внизу на экране появляется выбранная категория сюжетных эпизодов.
- Если нажать [?], открывается экран, показывающий выбранную тему, эпизод сюжета (категорию), рекомендации по съемке и рекомендуемую длительность съемки.

Запись эпизода в составе сюжета



Для съемки видеофильмов в составе выбранного эпизода сюжета (категории) нажмите кнопку START/STOP.

- При съемке эпизодов ориентируйтесь на отображаемую рекомендуемую длительность.
- Эпизоды записываются в сюжет и категорию, выбранные в данный момент.
- Можно записывать также эпизоды типа «Видеокадр» (📖 74).



- 1 Совет по съемке для текущей категории.
- 2 Рекомендуемая длительность эпизодов этой категории.
- 3 Текущий выбранный эпизод сюжета (категория).
Нажав здесь, можно вернуться к списку эпизодов сюжета.

Выбор другого сюжета (категории)

- 1 Нажмите [] (включая название эпизода сюжета) внизу экрана.
- 2 Выберите другую категорию, проводя пальцем вверх или вниз, затем нажмите оранжевый значок [] слева.

Выход из режима создателя сюжета

- 1 Нажмите (HOME).
- 2 Нажмите [ Стандарт записи] и выберите другой стандарт записи.

ПРИМЕЧАНИЯ

- Записывая эпизоды типа «Видеокадр», можно с помощью параметра [] ➤ [Длительн. видеокадров] задать в видеокамере автоматическое сопряжение длительности эпизодов типа «Видеокадр» с рекомендуемой длительностью сюжетных эпизодов.
- В режиме создателя сюжета запись со сменой носителя недоступна.

Запись дополнительных эпизодов в составе существующего сюжета

- 1 Нажмите (HOME).
- 2 Запустите режим создателя сюжета.

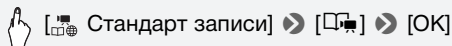

- 3 Нажмите [Продолж. существ. Сюжет] и выберите требуемую тему.

Проведите пальцем вправо или влево, чтобы вывести требуемый сюжет на передний план, затем нажмите [Продолжить сюжет].

- 4 Нажмите [] (включая название эпизода сюжета).

Открывается список сюжетов. Цифры с правой стороны показывают количество эпизодов, записанных в каждом сюжете (категории).

- 5 Выберите категорию, проводя пальцем вверх или вниз, затем нажмите оранжевый значок [▷] слева.
- 6 Нажмите [На экран съемки], затем нажмите кнопку [START/STOP], чтобы снять эпизод в рамках выбранного эпизода сюжета.

Кинорежим и кинофильтры

В режиме  (кино) видеокамера настроит частоту кадров и некоторые другие параметры качества изображения для придания записи кинематографического вида. Кроме того, в этом режиме можно использовать целый набор профессиональных кинофильтров для создания уникальных, неповторимых фильмов.

Режимы работы:



- 1 Нажмите [HOME].
- 2 Установите в видеокамере режим .

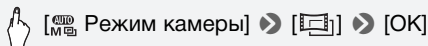

- 3 Выберите требуемый кинофильтр.

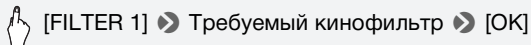

- Применяется выбранный кинофильтр, и его номер появляется на кнопке управления.

Варианты (♦ Значение по умолчанию)

В видеокамере предусмотрены 7 кинофильтров. Выберите требуемый фильтр, предварительно просматривая его эффект на экране.

[1: Стандартное кино]♦

[2: Ярко]

[3: Холод]

[4: Ностальгия]

[5: Сепия]

[6: Старые фильмы]

[7: Резкий Ч/Б]





- 1 Номер фильтра (появляется на кнопке управления)
- 2 Название фильтра
- 3 Предварительный просмотр эффекта на экране
- 4 Краткое описание (экранная справка)

ПРИМЕЧАНИЯ

- При работе видеокамеры в режиме  съемка фотографий невозможна.

Видеокадр

Снимите последовательность коротких эпизодов. Затем воспроизведите видеокадры с любимым фоновым музыкальным сопровождением ( 85) для создания собственного веселого музыкального видеофильма. Вы будете удивлены тем, насколько музыкальное сопровождение может изменить впечатление от эпизодов.

Длительность по умолчанию эпизода типа «Видеокадр» составляет 4 с, однако ее можно изменить на 2 или 8 с либо на длительность, рекомендуемую для выбранного эпизода сюжета (категории) в режиме создателя сюжета, с помощью параметра   [Длительн. видеокадров].

Режимы работы:



1 Нажмите кнопку **VIDEO SNAP** .

- На экране появляется синяя рамка.
- Для возврата в режим обычной видеосъемки нажмите кнопку **VIDEO SNAP** еще раз.

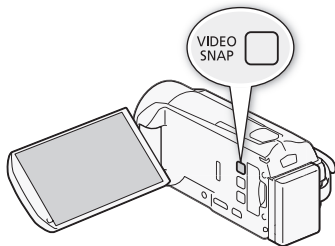

2 Нажмите кнопку **START/STOP** .

- Видеокамера снимает в течение нескольких секунд (синяя рамка служит визуальным индикатором хода выполнения), а затем автоматически возвращается в режим паузы записи.
- Когда видеокамера завершает съемку, экран на короткое время становится черным, как если бы сработал затвор камеры.

i ПРИМЕЧАНИЯ

- При переключении видеокамеры в режим воспроизведения режим «Видеокадр» отключается.

Декорирование: добавление характерных черт

Сделайте эпизоды еще более привлекательными, добавив к ним декоративные элементы.

Можно добавлять анимированные рисунки, штампы и даже свои собственные рисунки, выполненные от руки. Для украшения эпизодов особенно полезен прилагаемый стилус.

Эпизоды можно декорировать по мере их съемки, во время воспроизведения или непосредственно перед их преобразованием в видео стандартной четкости (только **HFR38** / **HFR37** / **HFR36**;  150).

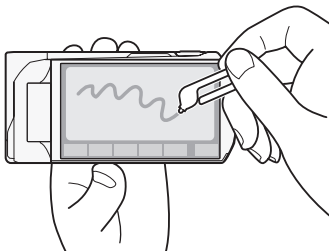

Украшение эпизодов при съемке

Режимы работы:



1 Откройте экран декорирования.



- Экран декорирования автоматически открывается также в том случае, если сложить панель ЖК-дисплея сенсорным экраном наружу.
- 2 **Используйте инструмент из панели инструментов в соответствии с приведенными ниже пояснениями.**
 - 3 **Для записи фильмов с выбранными декоративными элементами нажмите кнопку **[START/STOP]**.**
Декоративные элементы можно добавлять даже во время съемки эпизода.
 - 4 **Нажмите **[X]** для закрытия экрана декорирования.**

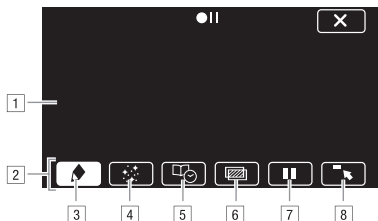

- 1 Холст – область, где можно рисовать и просматривать декоративные элементы в действии.
- 2 Панель инструментов.
- 3 [🖌️ Ручки и штампы] Выберите тип ручки или штампа и цвет. Кроме того, можно сохранить холст или загрузить ранее сохраненный холст.
- 4 [🌟 Анимированные штампы] Выберите анимированные штампы, чтобы добавить их к декорации.
- 5 [🗣️ Заголовки] Добавьте дату, дату и время, название сюжета* или тему сюжета* в качестве надписи, которая включается в запись.
- 6 [📐]** (микширование изображений) Выберите одну из 27 различных рамок для добавления к холсту. Микширование изображений можно использовать совместно с рисунками перьями, штампами и анимированными штампами.
- 7 [⏸️]** В режиме съемки: пауза отображения видеозаписи. Нажмите [⏸️] еще раз для возобновления отображения видеозаписи. Можно добавить декоративные элементы на остановленное изображение и записать его. В режиме воспроизведения: приостановка воспроизведения. Нажмите [▶️] для возобновления воспроизведения эпизода.
- 8 [🖱️] Сворачивание панели инструментов в верхнюю часть экрана для просмотра почти всего холста. Нажмите [🖱️] для восстановления панели инструментов.

* Недоступно в режиме .

** Недоступно в режиме  и для видеофильмов в виде MP4.

Использование инструмента [Ручки и штампы]

- 1 Нажмите кнопку [🖋️].
Отображается экран [Ручки и штампы].
- 2 Выберите требуемое перо или штамп в пункте [Инструменты].
- 3 Выберите белый или черный цвет в пункте [Цвета].
Можно также нажать значок [🎨] и выбрать цвет на палитре цветов.
- 4 Выполните произвольный рисунок на холсте.
Нажмите [🖋️] ➤ [Очистить] ➤ [Да], чтобы очистить холст и начать с начала.
- 5 Завершив рисунок, сохраните холст.

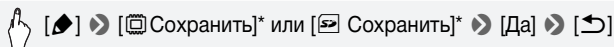

* Рисунки, выполненные вручную, и штампы сохраняются во встроенной памяти (только **HFR38/HFR37/HFR36**) или на карте памяти (только **HFR306**).

Загрузка ранее сохраненного холста

На экране декорирования:



* Видеокамера применяет рисунки, выполненные вручную, и штампы, которые были сохранены во встроенной памяти (только **HFR38/HFR37/HFR36**) или на карте памяти (только **HFR306**) последними.

Использование инструмента [Анимированные штампы]

- 1 Нажмите [🎭].
Отображается экран [Анимированные штампы].
- 2 Нажмите одну из кнопок управления.
- 3 Нажмите любую точку на холсте, в которую требуется поместить выбранный анимированный штамп. Кроме того, некоторые анимированные штампы можно перетащить в другое место.

Использование инструмента [Заголовки]

- 1 Нажмите [📄].
Отображается экран [Заголовки].

- 2 Нажмите кнопку [Дата] или [Время].
При записи эпизода с помощью функции создателя сюжета можно выбрать также пункт [Название] (название сюжета) или [Эпизод сюжета] (сюжетная категория).
- 3 Выберите требуемые параметры текста и нажмите [↵].
 - Нажмите [A] (белый текст на темном фоне), [A] (белый текст) или [A] (черный текст).
- 4 Нажмите заголовок и перетащите его в требуемое положение.

Использование функции микширования изображений

Для использования функции микширования изображений при записи на карту памяти предварительно необходимо подключить карту памяти к компьютеру и переписать на нее данные для микширования изображений с прилагаемого компакт-диска LEGRIA.

См. раздел *О файлах изображений для функции микширования изображений* (📖 238).

Режимы работы:



- 1 Нажмите [📷], чтобы открыть экран [Выбрать изображение].
- 2 Для выбора другого кадра для микширования изображений нажимайте [+] или [-].
HFR38 / HFR37 / HFR36 Можно нажать один из значков памяти в нижней части экрана, чтобы прочитать кадры для микширования изображений, сохраненных в другой памяти (только при съемке или воспроизведении эпизодов с карты памяти).
- 3 Для микширования выбранного кадра с отображаемой видеозаписью нажмите [↵].

Декорирование эпизодов во время воспроизведения

Режимы работы:



- 1 С индексного экрана [**AVCHD** Фильмы] или из галереи запустите воспроизведение эпизода, в который требуется добавить декоративные элементы.
- 2 Для отображения элементов управления воспроизведением прикоснитесь к экрану.
- 3 Нажмите [, чтобы открыть экран декорирования.
- 4 Добавьте декоративные элементы к эпизоду, пользуясь инструментами панели инструментов в соответствии с пояснениями предыдущего раздела.
В режиме воспроизведения декоративные элементы не сохраняются с исходной записью.

ПРИМЕЧАНИЯ

- При инициализации памяти стираются все холсты с рисунками, выполненными инструментами [Ручки и штампы], и файлы изображений, которые были сохранены. (**HFR38/HFR37/HFR36** После инициализации встроенной памяти предустановленные в нее кадры для микширования изображений восстанавливаются.)
- Если для параметра [] > [Автозапуск декорации] установлено значение [**ON** Вкл], экран декорирования автоматически открывается в том случае, если сложить панель ЖК-дисплея экраном наружу.
- Нельзя одновременно использовать анимированные штампы и заголовки.
- **HFR38/HFR37/HFR36** Если для параметра [] > [Запись для видео] задано значение [] (встроенная память), выбор сохраненных на карту памяти кадров для микширования изображений невозможен.
- Выбор функции микширования изображений невозможен во время воспроизведения или преобразования эпизода в видео стандартной четкости (только  149; **HFR38/HFR37/HFR36**). Выбирайте функцию микширования изображений во время приостановки воспроизведения или до начала преобразования.
- В случае видеofilмов в виде AVCHD декоративные элементы отображаются на эскизах эпизодов на индексном экране [**AVCHD** Фильмы] и в галерее. В случае видеofilмов в виде MP4 декоративные элементы на эскизах не отображаются.

Воспроизведение сюжетов из галереи

Записи, сделанные с использованием функции создателя сюжета, можно воспроизводить в качестве единого захватывающего видеосюжета, следуя порядку сценария сюжета. Обычные эпизоды и эпизоды типа «Видеоквадрат», записанные без использования функции создателя сюжета, отображаются в галерее в сюжетах [Несортиров.] или [Видеоквадрат]. При воспроизведении сюжетов из галереи можно выбрать воспроизведение только эпизодов с определенной оценкой.

Режимы работы:



1 Откройте экран галереи.

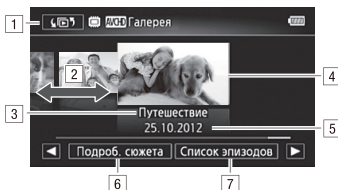
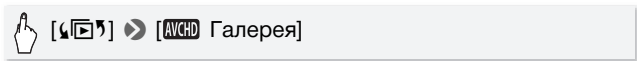

- 1 Открытие экрана [📁] Выбор индекса (📖 60).
- 2 Проведите пальцем влево или вправо для выбора сюжета.
- 3 Тема сюжета.
- 4 Выбранный сюжет (крупный эскиз на переднем плане).
- 5 Название сюжета (📖 90).
- 6 Сведения о сюжете (количество эпизодов, общее время воспроизведения) и возможные функции редактирования.
- 7 Список эпизодов, записанных в выбранном сюжете.

2 Выберите сюжет, который требуется воспроизвести.

Проведите пальцем вправо/влево, чтобы вывести требуемый сюжет на передний план.

3 Выберите оценку эпизодов, которые требуется воспроизвести.



[Подроб. сюжета] ➤ [Выбор по рейтингу] ➤
Требуемая оценка ➤ [↶] ➤ [↷]

4 Нажмите эскиз сюжета, чтобы запустить его воспроизведение.

- Воспроизводится весь сюжет – с первого до последнего эпизода. По завершении воспроизведения видеокамера возвращается к галерее.
- Во время воспроизведения сюжетов, отличных от [Несортиров.] или [Видеокадр], прикоснитесь к экрану, затем нажмите [📖] для отображения категории эпизода во время воспроизведения. Чтобы выключить отображение эпизода сюжета, нажмите на экран, затем снова нажмите [📖].
- Элементы управления воспроизведением те же, что и при воспроизведении эпизодов с индексного экрана [AVCHD Фильмы] или [MP4 Фильмы] (📖 57).

! ВАЖНО

- Когда индикатор обращения к памяти ACCESS горит или мигает, соблюдайте перечисленные ниже меры предосторожности. В противном случае возможна безвозвратная потеря данных.
 - Не открывайте крышку гнезда карты памяти.
 - Не отсоединяйте источник питания и не выключайте видеокамеру.
 - Не изменяйте режим работы видеокамеры.

i ПРИМЕЧАНИЯ

- В случае прерывания воспроизведения эпизода из галереи возобновление воспроизведения с точки остановки невозможно. В следующий раз воспроизведение сюжета начинается с начала.

Назначение оценки эпизодам

Эпизодам сюжета можно назначать оценку сразу после их записи или во время воспроизведения. Затем можно выбрать несколько эпизодов с одной и той же оценкой, например для того, чтобы воспроизводить или копировать только любимые эпизоды.

Назначение оценки эпизодам сразу после съемки

Режимы работы:



- 1 Нажмите **[HOME]**.
- 2 Включите функцию оценки эпизодов.

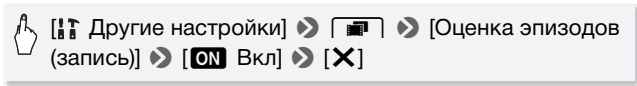

Назначение оценки эпизодам

Сразу после съемки эпизода в нижней части экрана отображаются кнопки оценок. Нажмите одну из кнопок оценки, чтобы присвоить эпизоду оценку от одной до трех звездочек. Можно нажать [**• • •**], чтобы оставить эпизод без оценки или классифицировать его в отдельную категорию (например, как вырезанный эпизод).

Выключение функции оценки эпизодов

Когда на снятом эпизоде появятся кнопки оценок, нажмите [**X**], затем нажмите [**Откл.**]. При этом текущий эпизод останется без оценки.

Назначение оценки эпизодам в списке эпизодов

Режимы работы:



- 1 Нажмите **[HOME]**.

- 2 Откройте список эпизодов сюжета, содержащего эпизоды, которым требуется присвоить оценку.



[Галерея] ➤ [AVCHD Галерея] ➤ Выведите требуемый сюжет на передний план ➤ [Список эпизодов]

- 3 На экране [Список эпизодов] проведите пальцем вверх/вниз, чтобы выбрать эпизод для оценки.
- 4 Нажмите оранжевый значок [▶] слева, чтобы открыть экран [Редактир. эпизода].
- 5 Нажмите кнопку управления требуемой оценки и дважды нажмите [↶] для возврата в галерею.

Назначение оценки эпизодам во время воспроизведения

Режимы работы:



- 1 Начните воспроизведение сюжета из галереи, содержащего эпизоды, которым необходимо дать оценку.
- 2 Во время воспроизведения эпизода, который необходимо оценить, приостановите воспроизведение и назначьте оценку эпизоду.



Нажмите на экран ➤ [||] ➤ [Редактир.] ➤ [Рейтинг]
➤ Требуемая оценка ➤ [X]

- 3 Нажмите [▶] для возобновления воспроизведения и дайте оценку другим эпизодам аналогичным образом или нажмите [■] для возврата в галерею.

Воспроизведение с фоновым музыкальным сопровождением

Видеофильмы (или слайд-шоу фотографий) можно воспроизводить, используя в качестве фонового музыкального сопровождения одну из прилагаемых музыкальных композиций.

Режимы работы:



Компакт-диск LEGRIA, прилагаемый к видеокамере, содержит 3 музыкальные композиции, которые можно использовать в качестве фонового музыкального сопровождения. **HFR38 / HFR37 / HFR36**: музыкальные файлы заранее установлены во встроенную память.

Можно микшировать оригинальную аудиозапись с фоновым музыкальным сопровождением и настраивать баланс аудиомикширования фонового музыкального сопровождения в соответствии со своими предпочтениями.

ЧТО СЛЕДУЕТ ПРОВЕРИТЬ

- Для воспроизведения эпизодов или слайд-шоу фотографий, записанных на карту памяти, требуется подключить карту памяти с записями к компьютеру и заранее переписать музыкальные композиции на карту памяти. См. раздел ПРИМЕЧАНИЯ (📖 87).

1 Нажмите **(HOME)**.

2 Откройте галерею или индексный экран [**AVCHD** Галерея] или [**AVCHD** Фильмы].

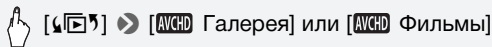

3 Нажмите **(HOME)**.

4 Выберите музыкальную композицию.



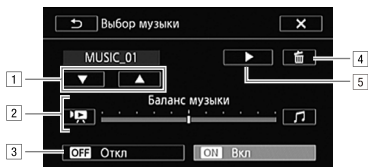

- 1 Выбор требуемой музыкальной композиции.
- 2 Настройка баланса фонового музыкального сопровождения.
- 3 Воспроизведение оригинального звука (без фонового музыкального сопровождения).
- 4 Удаление выбранной музыкальной композиции.
- 5 Прослушивание выбранной музыкальной композиции. Нажмите (■) еще раз для остановки воспроизведения.

5 Настройте баланс аудиомикширования между оригинальным звуком и фоновым музыкальным сопровождением.

Нажмите [■] (больше оригинального звука) или [♪] (больше фонового музыкального сопровождения) либо проведите пальцем по шкале [Баланс музыки] для требуемой настройки баланса фонового музыкального сопровождения.

6 Нажмите [X], а затем нажмите сюжет или эпизод, чтобы начать воспроизведение с выбранным фоновым музыкальным сопровождением.

Настройка баланса фонового музыкального сопровождения во время воспроизведения

- 1 Для отображения элементов управления воспроизведением во время воспроизведения прикоснитесь к экрану.
- 2 Нажмите [♪], проведите пальцем вдоль шкалы [Баланс музыки] для требуемой настройки баланса фонового музыкального сопровождения и нажмите [↶].

Удаление музыкальной композиции

На экране [Выбор музыки] нажмите [▲] или [▼] для выбора композиции, которую требуется удалить.

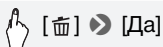

! ВАЖНО

- Если в Ваших видеоработах используются песни или музыкальные композиции, защищенные авторским правом, помните, что защищенные авторским правом музыкальные композиции не могут использоваться без разрешения обладателя авторских прав, кроме оговоренных законом случаев, таких как использование для личных нужд. При использовании музыкальных файлов обязательно соблюдайте требования законодательства.

i ПРИМЕЧАНИЯ

- При инициализации карты памяти с нее безвозвратно стираются все записанные музыкальные файлы. (HFR38/HFR37/HFR36 После инициализации встроенной памяти предустановленные в нее музыкальные файлы восстанавливаются.) Перенос музыкальных файлов с компакт-диска, прилагаемого к видеокамере LEGRIA, на карту памяти, подключенную к компьютеру:
 - Пользователи Windows: Извлеките карту памяти из видеокамеры, подключите ее к компьютеру и используйте прилагаемое программное обеспечение **VideoBrowser** (только HFR38/HFR37/HFR36) или **Transfer Utility** (только HFR306). Подробнее см. в руководстве по прилагаемому программному обеспечению корпорации PIXELA (PDF-файл).
 - Пользователи Mac OS: извлеките карту памяти из видеокамеры и подключите ее к компьютеру. Для переноса музыкальных файлов с компакт-диска, прилагаемого к видеокамере LEGRIA, на карту памяти, подключенную к компьютеру, используйте программу Finder. Описание структуры папок на карте памяти см. в разделе *О музыкальных файлах* (📖 238).
- Переносите музыкальные файлы на подключенную к компьютеру карту памяти, на которой хранятся записи, которые требуется воспроизвести с фоновым музыкальным сопровождением.

Копирование и перемещение эпизодов в пределах сюжета/ между сюжетами

Эпизоды в галерее можно копировать и перемещать в пределах одного и того же сюжета (категории), между сюжетными эпизодами одного и того же сюжета, а также между сюжетами, записанными в той же памяти.

Режимы работы:



- 1 Откройте список эпизодов сюжета, содержащего эпизоды, которые требуется скопировать или переместить.

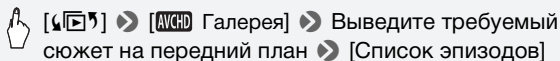

- 2 На экране [Список эпизодов] проведите пальцем вверх/вниз, чтобы выбрать эпизод для копирования/перемещения.
- 3 Нажмите оранжевый значок [▶] слева, чтобы открыть экран [Редактир. эпизода], и нажмите [Копировать] или [Переместить].
- 4 Выберите место назначения.

Проведите пальцем вправо/влево, чтобы выбрать требуемый сюжет, и нажмите его эскиз. Затем выберите требуемую категорию, проводя пальцем вверх или вниз, и нажмите оранжевый значок [▶] слева. Наконец, проведите пальцем вверх/вниз, чтобы переместить оранжевую линейку в пределах категории и выбрать положение эпизода.

- 5 Скопируйте или переместите эпизод.

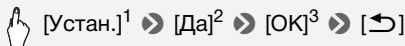

- 1 Этот шаг не обязателен при копировании/перемещении эпизода в сюжетную категорию, не содержащую других сцен.
- 2 При копировании эпизода для прерывания операции во время ее выполнения можно нажать [Стоп].
- 3 При перемещении эпизода выполнять этот шаг не требуется.

ПРИМЕЧАНИЯ

- Нельзя копировать или перемещать эпизоды в два предварительно существовавших сюжета – [Несортиров.] и [Видеокадр].

Выбор эскизного изображения сюжета

Первоначально изображением, используемым в качестве эскиза сюжета, служит первый кадр первого эпизода сюжета. Можно задать свой любимый эпизод в качестве эскиза, который будет представлять сюжет в галерее.

Режимы работы:



- 1 Откройте экран галереи.



- 2 Выберите сюжет, эскиз которого требуется изменить.

Проведите пальцем вправо/влево, чтобы вывести требуемый сюжет на передний план.

- 3 Откройте экран [Эскиз сюжета].

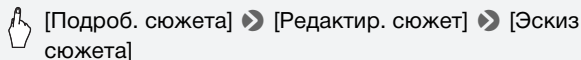

- 4 Найдите кадр, который требуется использовать в качестве эскиза сюжета.

На экране отображаются элементы управления воспроизведением ( 57). Найдите требуемое изображение, используя по мере необходимости любой из специальных режимов воспроизведения (ускоренное/замедленное воспроизведение, покадровое воспроизведение вперед/назад).

- 5 Для изменения эскиза сюжета нажмите [Устан.].

- 6 Нажмите [] для возврата на экран галереи.

Изменение названия сюжета

При первоначальном создании сюжета в качестве названия сюжета используется текущая дата, но это название впоследствии можно изменить. Название может содержать до 14 символов (набор доступных символов ограничен). Названия двух предварительно существовавших сюжетов – [Несортиров.] и [Видеокадр] – изменить невозможно.

Режимы работы:



1 Откройте экран галереи.



2 Выберите сюжет, название которого требуется изменить.

Проведите пальцем вправо/влево, чтобы вывести требуемый сюжет на передний план.

3 Откройте экран [Редакт. название].

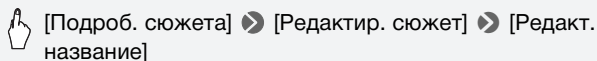

4 Измените название с помощью виртуальной клавиатуры.

5 Нажмите [OK] ➤ [↶] ➤ [↷] для возврата на экран галереи.

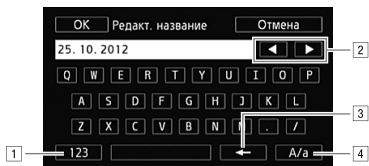

- 1 Переключение между буквами и цифрами/специальными символами.
- 2 Изменение положения курсора.
- 3 Удаление символа слева от курсора (удаление слева).
- 4 Фиксация верхнего регистра. Нажатие [#%?] при отображении цифровой клавиатуры приводит к переключению между наборами 1 и 2 специальных символов.

i ПРИМЕЧАНИЯ

- Для ввода символом рекомендуется использовать стилус.
- **HFR38 / HFR37 / HFR36** В случае импорта файлов с помощью прилагаемого программного обеспечения **VideoBrowser** с использованием функции объединения и импорта музыкальных файлов и видеофайлов из галереи некоторые специальные символы в названии сюжета (/ , \ , < , > , : , * , " , | , ?) заменяются в имени файла символами подчеркивания (_).

Расширенные функции

Съемка в ручном режиме

Когда в видеокамере установлен режим **M**, обеспечивается полный доступ к меню и возможность ручной установки экспозиции, фокусировки, баланса белого и многих других настроек видеокамеры в соответствии с Вашими предпочтениями. Однако даже в этом режиме видеокамера может помочь сделать правильные настройки. Например, с помощью программ съемки специальных сюжетов (📖 98).

Режимы работы:



1 Для включения видеокамеры нажмите кнопку **POWER.**

- **HFR38 / HFR37 / HFR36** По умолчанию видеофильмы и фотографии записываются во встроенную память. Можно выбрать память, в которую будут записываться видеофильмы и фотографии (📖 40).
- Перед использованием карты Eye-Fi ознакомьтесь с разделом ВАЖНО (📖 49).

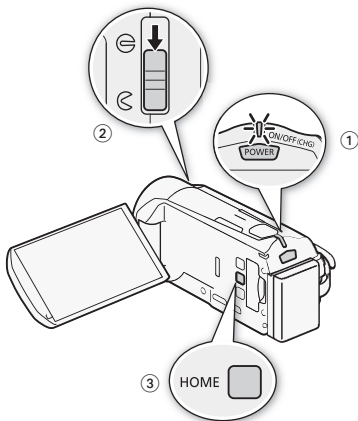

2 Откройте переключатель крышки объектива.

3 Нажмите **HOME.**

Если требуется изменить стандарт записи, см. раздел *Запись* (📖 30).

4 Переведите видеокамеру в режим **[M]**.



[**AUTO**] Режим камеры] ➤ [**M**] ➤ [OK]

5 Снимайте фильмы и фотографии.

Порядок операций такой же, как и в режиме **[AUTO]** (📖 44).

! ВАЖНО

- Когда не производится съемка видеofilмов и когда видеокамера не используется, для защиты объектива его крышка должна быть закрыта.
- Когда индикатор обращения к памяти ACCESS горит или мигает, соблюдайте перечисленные ниже меры предосторожности. В противном случае может произойти безвозвратная потеря данных или повреждение памяти.
 - Не открывайте крышку гнезда карты памяти.
 - Не отсоединяйте источник питания и не выключайте видеокамеру.
 - Не изменяйте режим работы видеокамеры.
- Обязательно регулярно сохраняйте свои записи (📖 133), особенно после съемки важных материалов. Компания Canon не несет ответственности за потерю или повреждение каких-либо данных.
- Записи на карте Eye-Fi загружаются автоматически после перевода видеокамеры в режим воспроизведения при нахождении в зоне действия настроенной сети. Обязательно убедитесь, что использование карт Eye-Fi разрешено в стране или регионе пребывания. См. также раздел *Использование карты Eye-Fi* (📖 155).

i ПРИМЕЧАНИЯ



- Зум, функция «Быстрый старт», режимы энергосбережения и т. п. работают в режиме **[M]** точно так же, как и в режиме **[AUTO]**. Подробные сведения см. в разделе *Режим AUTO* (📖 44).
- Запись фотографий невозможна при включенном цифровом зуме (светло-синяя область на шкале зумирования) либо при введении или выведении эпизода.

Просмотр последнего записанного эпизода

С помощью видеокамеры можно просмотреть последние 4 с последнего записанного эпизода, не переключаясь в режим воспроизведения. При просмотре последнего эпизода изображение воспроизводится без звука.

Режимы работы:



 [FUNC.] ➤  [Пересмотр записи]

ПРИМЕЧАНИЯ

- В случае видеофильмов в виде MP4 быстрый просмотр последнего снятого видеофильма будет невозможен, если после съемки этого видеофильма была выполнена другая операция, например было открыто меню.

Выбор качества видео (режим записи)

В видеокамере предусмотрены 5 режимов записи для видеофильмов в виде AVCHD и 2 режима для видеофильмов в виде MP4. При изменении режима записи изменяется доступное время записи в память. Для видеофильмов в виде AVCHD выберите режим MXP или FXR для записи видеофильмов с повышенным качеством; выберите режим LP для увеличения времени записи.

Для видеофильмов в виде MP4 можно выбрать одно из двух значений скорости потока данных. Скорость потока данных показывает объем информации, записываемый за 1 секунду видеофильма. Выберите 4 Мбит/с для уменьшения размеров файлов и ускорения отправки.

В приведенной ниже таблице указаны приблизительные значения времени записи.

Режимы работы:



1 Нажмите **HOME** .

2 Выберите режим записи.

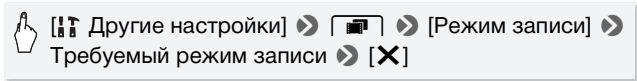

В случае видеофильмов MP4 возможная длительность непрерывной записи одного эпизода составляет 30 мин. Об этом напоминает значок **30min** в левой верхней части экрана. Однако если размер файла достигает 4 Гбайт еще до того, как истекло 30 мин, запись останавливается.



i ПРИМЕЧАНИЯ

- Видеофильмы, записанные в режиме MXP, нельзя сохранять на диски AVCHD. Используйте внешнее устройство записи дисков Blu-ray для копирования MXP-видео на диски Blu-ray. **HFR38 / HFR37 / HFR36** Можно также использовать прилагаемое программное обеспечение **VideoBrowser** для создания дисков AVCHD*.
 - При кодировке видеоданных в видеокамере используется переменная скорость потока данных (VBR), поэтому фактическое оставшееся время съемки зависит от содержания эпизодов.
 - Создание видеодиска с видеофильмами в виде MP4, пригодного для воспроизведения на имеющихся в продаже проигрывателях, невозможно.
- * Эпизоды MXP преобразуются в видео с качеством изображения, аналогичным качеству эпизодов FXP.

Приблизительное время записи

◆ Значение по умолчанию

Видеофильмы в виде AVCHD в режиме MXP записываются с разрешением 1920 x 1080. В других режимах записи видеофильмы в виде AVCHD записываются с разрешением 1440 x 1080. Видеофильмы в виде MP4 записываются с разрешением 1280 x 720.

Для видеофильмов в виде AVCHD:

Режим записи →	MXP	FXP	XP+	SP◆	LP
Память ↓					
Карта памяти 4 Гбайта	20 мин	30 мин	40 мин	1 ч 10 мин	1 ч 30 мин
Карта памяти 8 Гбайт/ HFR37/HFR36 Встроенная память ¹	40 мин	1 ч	1 ч 25 мин	2 ч 20 мин	3 ч
Карта памяти 16 Гбайт	1 ч 25 мин	2 ч 5 мин	2 ч 50 мин	4 ч 45 мин	6 ч 5 мин
Карта памяти 32 Гбайта/HFR38 Встроенная память ¹	2 ч 55 мин	4 ч 10 мин	5 ч 45 мин	9 ч 35 мин	12 ч 15 мин ²

Для видеофильмов в виде MP4:

Режим записи →	9 Мбит/с	4 Мбита/с
Память ↓		
Карта памяти 4 Гбайта	55 мин	2 ч 5 мин
Карта памяти 8 Гбайт/ HFR37/HFR36 Встроенная память ¹	1 ч 50 мин	4 ч 10 мин
Карта памяти 16 Гбайт	3 ч 50 мин	8 ч 25 мин
Карта памяти 32 Гбайта/HFR38 Встроенная память ¹	7 ч 40 мин	16 ч 55 мин

¹ HFR38/HFR37/HFR36 При покупке видеокамеры встроенная память содержит музыкальные файлы (фоновое музыкальное сопровождение) объемом около 70 Мбайт, файлы изображений (кадры для микширования изображений) объемом 5 Мбайт и приблизительно 2 Мбайт данных для управления файлами.

² Один эпизод можно снимать непрерывно в течение 12 ч; в этот момент съемка останавливается приблизительно на 3 секунды, а затем возобновляется.

Выбор частоты кадров

Можно изменить частоту кадров (количество кадров, записываемых в секунду) для изменения вида фильмов. При записи видеофильмов в виде MP4 используется частота кадров [25P PF25].

Режимы работы:



1 Нажмите **HOME**.

2 Выберите частоту кадров.

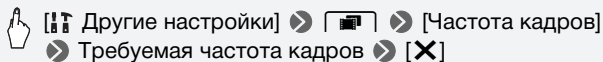

Варианты (♦ Значение по умолчанию)

[50i 50i (Нормал.)]♦ 50 чересстрочных полей в секунду.
Стандартная частота кадров сигналов аналогового ТВ стандарта PAL.

[PF25 PF25]** Съемка с частотой 25 кадров в секунду, прогрессивная развертка*. При использовании этой частоты кадров записи приобретают кинематографический вид. Запись в режиме [] еще больше усиливает эффект.

* Записываются как 50i.

** Вариант по умолчанию для режима [] .

i ПРИМЕЧАНИЯ

- Частота кадров может задаваться независимо для режимов [M] и [] .

Специальные сюжетные программы съемки и программная автоэкспозиция

Программы съемки специальных сюжетов позволяют легко снимать на горнолыжном курорте при очень высокой освещенности либо снимать закаты или фейерверки с передачей всей гаммы цветов.

С другой стороны, можно выбрать программу съемки «Программная автоэкспозиция». В этой программе съемки видеокамера автоматически настраивает выдержку затвора и диафрагму, а пользователь может настраивать остальные параметры.

Режимы работы:

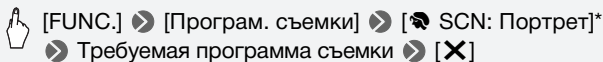

* Чтобы задать программу съемки «Программная автоэкспозиция», выберите [P Прогр.автоэксп.], затем нажмите [X]. Остальную часть процедуры выполнять не требуется.

Варианты (♦ Значение по умолчанию)

[👤 **SCN: Портрет**]♦ В видеокамере используется большая величина диафрагмы, что обеспечивает четкую фокусировку на объект с одновременным размытием заднего плана.



[🏃 **SCN: Спорт**] Этот режим служит для съемки спортивных состязаний, например по теннису или гольфу.



[🌃 **SCN: Ночная сцена**] Предназначен для съемки ночных пейзажей с пониженным уровнем шумов.

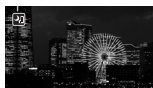

[☃ SCN: Снег] Предназначен для съемки на горнолыжных курортах с высокой освещенностью и предотвращает недостаточное экспонирование объекта.



[🏖 SCN: пляж] Предназначен для съемки на солнечных пляжах и предотвращает недостаточное экспонирование объекта.



[🌅 SCN: Закат] Предназначен для съемки закатов с насыщенными цветами.



[👤 SCN: Низкая освещ.] Предназначен для съемки при недостаточной освещенности.



[🔦 SCN: Прожектор] Предназначен для съемки эпизодов с прожекторным освещением.



[🎆 SCN: Фейерверк] Предназначен для съемки фейерверков.



i ПРИМЕЧАНИЯ

- [👤 SCN: Портрет]/[🏊 SCN: Спорт]/[☃ SCN: Снег]/[🏖 SCN: пляж]: при воспроизведении изображение может выглядеть не совсем плавным.
- [👤 SCN: Портрет]: эффект размывания фона усиливается при увеличении фокусного расстояния (Т).
- [☃ SCN: Снег]/[🏖 SCN: пляж]: в облачную погоду или в тени объект может быть переэкспонирован. Контролируйте изображение на экране.

- [🔦 SCN: Низкая освещ.]:
 - За движущимися объектами может оставаться остаточный след.
 - Качество изображения может быть ниже, чем в других режимах.
 - На экране могут появляться белые точки.
 - Эффективность автофокусировки может быть ниже, чем в других режимах. В этом случае сфокусируйтесь вручную.
- [🌟 SCN: Фейерверк]:
 - Во избежание смазывания изображения (из-за смещения видеокамеры) рекомендуется использовать штатив.

Улучшенная стабилизация изображения

Стабилизатор изображения уменьшает смазывание изображения в видеокамере (вызванное ее перемещением), обеспечивает красивые и четкие снимки. Выберите режим стабилизации изображения в соответствии с условиями съемки.

Режимы работы:



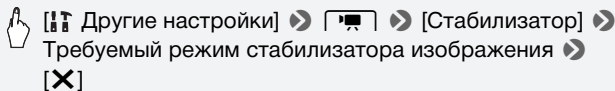

1 Нажмите [HOME].

2 Выберите режим стабилизатора изображения.



Варианты Значение по умолчанию)

 **Динамичный**  Обеспечивает компенсацию довольно сильных сотрясений видеокамеры, например при съемке во время ходьбы, и более эффективен в широком диапазоне зумирования.

 **Стандартный** Обеспечивает меньшую степень компенсации сотрясений видеокамеры, например при съемке из неподвижного положения, и подходит для съемки естественно выглядящих эпизодов.



 **Откл** Используйте эту настройку, если видеокамера установлена на штатив.

Усиленная стабилизация





При съемке видеофильмов можно использовать функцию усиленной стабилизации для дополнительного усиления стабилизации. Усиленная стабилизация наиболее эффективна при съемке из неподвижного положения и при зумировании на удаленные объекты с высокими коэффициентами увеличения (по мере приближения к положению телефото). Удерживая панель ЖК-дисплея левой рукой, можно улучшить устойчивость кадров.



[FUNC.] ➤  Улучшенный СИ ➤ [ON] ➤ [X]

- По умолчанию для пользовательской кнопки управления ( 191) задана функция  Улучшенный СИ.

ПРИМЕЧАНИЯ

- В случае очень сильных сотрясений камеры стабилизатор изображения может не обеспечивать полной компенсации.
- Режим  Динамичный доступен только в том случае, если для параметра [Тип зума] задано значение  Оптический].
- Для обзорных эпизодов и эпизодов с сопровождением объекта, когда производится панорамирование из стороны в сторону или камера наклоняется вверх и вниз, рекомендуется установить режим стабилизатора изображения  Динамичный] или  Стандартный].

Предварительная съемка

Видеокамера начинает съемку за 3 секунды до нажатия кнопки **START/STOP** – удачные моменты для съемки не будут упущены. Это особенно удобно, когда трудно заранее предсказать удачный момент начала съемки.

Режимы работы:



1 Включите функцию предварительной съемки.

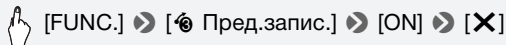

- На экране появляется значок .
- Для выключения предварительной съемки повторите операцию, выбрав [OFF].

2 Нажмите кнопку **START/STOP**.

Эпизод, записанный в память, начинается за 3 секунды до нажатия кнопки **START/STOP**.

ПРИМЕЧАНИЯ

- Видеокамера не запишет целиком 3 секунды до нажатия кнопки **START/STOP**, если эта кнопка была нажата менее чем через 3 секунды после включения функции предварительной съемки или завершения предыдущей съемки.
- При выполнении любого из указанных ниже действий функция предварительной съемки отключается.
 - Видеокамера не используется в течение 5 мин.
 - Изменение режима работы.
 - Нажатие кнопки **VIDEO SNAP**.
 - Открытие экрана декорирования.
 - Закрытие ЖК-дисплея для перевода видеокамеры в режим ожидания.
 - Нажатие какой-либо из следующих кнопок управления на панели [Основн. функции]: [Програм. съемки], [Баланс белого], [Видеомикшеры], [Декорация] или [Пересмотр записи].
 - Открытие меню [Другие настройки].

Обнаружение лица

Видеокамера автоматически обнаруживает лица людей и использует эту информацию, чтобы выбрать оптимальные настройки для съемки превосходных видеофильмов и фотографий.

Режимы работы:



* Функция обнаружения лица постоянно включена в режиме **AUTO**.

ЧТО СЛЕДУЕТ ПРОВЕРИТЬ

- Выберите любую программу съемки, кроме [🌃 SCN: Ночная сцена], [🌑 SCN: Низкая освещ.] или [🎆 SCN: Фейерверк].

По умолчанию обнаружение лиц включено. Если эта функция отключена, включите ее в соответствии со следующими инструкциями.

- 1 Нажмите **(HOME)**.
- 2 Включите обнаружение лица.

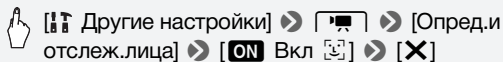

Выбор основного объекта

Если на изображении присутствуют несколько человек, видеокамера автоматически выбирает одного из них в качестве главного объекта. Основной объект обозначается белой рамкой обнаружения лица, и видеокамера оптимизирует настройки для этого человека. Другие лица заключаются в серые рамки.

Чтобы оптимизировать настройки видеокамеры для другого человека при помощи функции слежения за объектом, коснитесь его лица на сенсорном экране.



ПРИМЕЧАНИЯ



- Видеокамера может ошибочно обнаруживать лица у объектов, не являющихся людьми. В таком случае отключите обнаружение лиц.
- В некоторых случаях лица могут обнаруживаться неправильно. Ниже приведены типичные примеры:
 - Лица, являющиеся очень мелкими, крупными, темными или светлыми относительно всего изображения;
 - Лица, повернутые в сторону, по диагонали или частично скрытые.
- Обнаружение лица невозможно использовать, если установлена выдержка затвора более 1/25 или если значение цифрового зума превышает 144x.
- Если включено обнаружение лица, видеокамера не использует выдержку затвора более 1/25.

Слежение за объектом

При съемке группы людей с использованием функции обнаружения лица видеокамера автоматически выбирает одного человека в качестве главного объекта. Можно использовать функцию слежения за объектом, чтобы видеокамера следила за другим человеком и оптимизировала параметры для него. Кроме того, функцию слежения за объектом можно использовать для того, чтобы другие движущиеся объекты, например, домашние животные или едущие автомобили, всегда оставались в фокусе.

Режимы работы:



- 1 Убедитесь, что включена функция обнаружения лица ( 103).
Функция обнаружения лица постоянно включена в режиме **AUTO**.
- 2 Направьте видеокамеру на движущийся объект и коснитесь этого объекта на сенсорном экране.
 - Вокруг этого объекта появляется двойная белая рамка, обеспечивающая отслеживание движения объекта.
 - Нажмите [Отмена ], чтобы убрать рамку и отменить слежение за объектом.

ПРИМЕЧАНИЯ



- Касание места с цветом или текстурой, характерной для объекта, облегчает слежение. Однако при наличии поблизости другого объекта со схожими с выбранным объектом характеристиками видеокамера может начать слежение не за тем объектом. Снова коснитесь экрана для выбора нужного объекта.
- В определенных случаях функция слежения за объектом может не обеспечивать отслеживание объекта. Ниже приведены типичные примеры:
 - Объекты, размеры которых очень малы или очень велики относительно всего изображения;
 - Объекты, плохо различимые на фоне заднего плана;
 - Объекты с недостаточной контрастностью;
 - Быстро движущиеся объекты;
 - При съемке в помещении с недостаточной освещенностью.

Монтажные переходы

В видеокамере предусмотрены два эффекта перехода профессионального уровня для введения или выведения эпизодов. Можно выбрать включение монтажного перехода только один раз или каждый раз при запуске или остановке съемки.

Режимы работы:



 [FUNC.] ➤ [ Видеомикшеры] ➤ Требуемый монтажный переход* ➤ [ X]



* Эффект перехода можно предварительно просмотреть на экране.

- Значок выбранного эффекта перехода отображается зеленым цветом.

Введение/выведение изображения

В режиме паузы записи (●||) нажмите **START/STOP** для запуска записи с введением изображения. Для выведения изображения и приостановки записи нажмите **START/STOP** во время записи (●).

ПРИМЕЧАНИЯ

- При применении монтажного перехода производится введение/выведение не только изображения, но и звука.
- Использование монтажных переходов невозможно в следующих случаях:
 - При использовании кинофильтра [Старые фильмы] в режиме .
 - При записи эпизодов с декоративными элементами.
 - При записи эпизодов типа «Видеокадр».
 - При включенной предварительной записи.
- С помощью параметра   [Настройка видеомикшера] можно выбрать для введения/выведения изображения черный экран или белый экран.

Ручная настройка экспозиции

Иногда объекты в контровом свете могут выглядеть темными (недодержанными) или очень ярко освещенные объекты могут выглядеть слишком яркими или бликующими (передержанными). Для исправления этого эффекта можно настроить экспозицию вручную или воспользоваться функцией сенсорной автоэкспозиции, чтобы автоматически задавать оптимальную экспозицию для выбранного объекта. Это удобно, если яркость снимаемого объекта значительно выше или ниже общей яркости изображения.

Режимы работы:



ЧТО СЛЕДУЕТ ПРОВЕРИТЬ

- Выберите любую программу съемки, кроме [ SCN: Фейерверк].

1 Откройте экран настройки экспозиции.

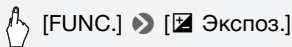

2 Прикоснитесь к объекту, отображаемому внутри рамки .

- Начинает мигать метка сенсорной автоэкспозиции ()¹), и экспозиция автоматически настраивается таким образом, чтобы обеспечить правильное экспонирование области, к которой Вы прикоснулись. При необходимости можно дополнительно настроить экспозицию вручную.
- Можно также сразу прикоснуться к значку [**M**], чтобы настроить экспозицию вручную, не включая функцию сенсорной автоэкспозиции.
- Отображается шкала ручной настройки, и для настраиваемого параметра задается значение ± 0 .
- Снова нажмите [**M**] для возврата видеокamеры в режим автоматической установки экспозиции.

3 Нажмите [] или [] либо проведите пальцем вдоль шкалы, чтобы установить величину настройки экспозиции.









Диапазон настройки может зависеть от исходной яркости изображения, а некоторые значения могут быть недоступны и отображаться серым цветом.

4 Нажмите [**X**], чтобы зафиксировать выбранное значение экспозиции.

При зафиксированной экспозиции на экране отображаются значок  и выбранное значение настройки экспозиции.

ПРИМЕЧАНИЯ

- Во время ручной фокусировки можно нажать внутри рамки, чтобы включить функцию сенсорной автофокусировки и произвести автофокусировку на объект.

- При съемке объектов с ярким источником света позади них видеокамера может автоматически выполнять коррекцию контрового света. Автоматическую коррекцию контрового света можно отключить с помощью параметра   [Автокор.контр.света]. Обратите внимание, что в указанных ниже случаях автоматическая коррекция контрового света недоступна.
 - В режиме  при использовании кинофильтра, отличного от фильтра [Стандартное кино].
 - При использовании программы съемки [ SCN: Ночная сцена], [ SCN: Снег], [ SCN: пляж], [ SCN: Закат] или [ SCN: Проектор].
- * Кроме режима  при использовании кинофильтра, отличного от фильтра [Стандартное кино].

Ручная настройка фокусировки

Автофокусировка может быть неэффективной для перечисленных ниже объектов. В этом случае сфокусируйтесь вручную.

- Отражающие поверхности
- Быстро движущиеся объекты
- Объекты с низкой контрастностью или без вертикальных линий
- Объекты, снимаемые через мокрое оконное стекло
- Ночные сцены

Режимы работы:



ЧТО СЛЕДУЕТ ПРОВЕРИТЬ

- Настройте зумирование до начала операции.



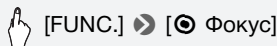

1 Откройте экран ручной фокусировки.



2 Прикоснитесь к объекту, отображаемому внутри рамки .

- Метка сенсорной автофокусировки () будет мигать, и расстояние фокусировки настраивается автоматически. При необходимости можно дополнительно настроить фокусировку вручную.
- Можно также сразу прикоснуться к значку [MF], чтобы настроить фокусировку вручную, не включая функцию сенсорной автофокусировки.
- Отображаются элементы управления для ручной фокусировки.
- Снова нажмите [MF] для возврата видеокamеры в режим автоматической фокусировки.

3 Для настройки фокусировки прикоснитесь к значку или и удерживайте его нажатым.

- Изображение в центре экрана увеличивается, чтобы упростить фокусировку. Можно также отключить эту функцию с помощью параметра   [Помощь фокусировке].
- По мере настройки фокусировки отображаемое расстояние фокусировки изменяется. Расстояние фокусировки отображается в течение приблизительно 2 с. С помощью параметра   [Ед.измер.расст.] можно изменить единицы измерения, используемые для отображения расстояния.
- Если требуется сфокусироваться на удаленные объекты, такие как горы или фейерверк, прикоснитесь к значку  и удерживайте его нажатым, пока расстояние фокусировки не изменится на ∞ .

4 Нажмите [X], чтобы зафиксировать фокусировку на выбранное расстояние.

В режиме ручной фокусировки на экране отображается значок [MF].

ПРИМЕЧАНИЯ

- Во время ручной фокусировки можно нажать внутри рамки, чтобы включить функцию сенсорной автофокусировки и произвести автофокусировку на объект.

Телемакро

В режиме телемакро видеокамера может фокусироваться на более коротком расстоянии (до 50 см до объекта в максимальном положении телефото), что позволяет снимать с более близкого расстояния мелкие объекты, например цветы или насекомых. Эта функция обеспечивает также мягкую прорисовку фона, так что объект не только выглядит увеличенным, но и выделяется более резко.

Режимы работы:



* В режиме **AUTO** функция телемакро включается автоматически при переключении в максимальное положение телефото и приближении камеры к объекту.



ЧТО СЛЕДУЕТ ПРОВЕРИТЬ

- Выберите любую программу съемки, кроме [SCN: Фейерверк].



[FUNC.] ➤ [ZOOM Зум] ➤ []* (телемакро) ➤ []

* Нажмите еще раз для отключения функции телемакро.

- Видеокамера автоматически настраивает зумирование в сторону положения телефото.



ПРИМЕЧАНИЯ

- При выполнении любого из указанных ниже действий функция телемакро отключается.
 - Выключение видеокамеры.
 - Нажатие кнопки .
 - Установка видеокамеры в режим **AUTO**.
 - Зумирование в сторону **W** (широкоугольное).
 - Переключение на программу съемки [SCN: Фейерверк].
- Режим телемакро невозможно включить/отключить во время съемки.

Баланс белого

Функция баланса белого помогает обеспечить точную передачу цветов в различных условиях освещения, чтобы белые объекты всегда выглядели на записях белыми.

Режимы работы:



ЧТО СЛЕДУЕТ ПРОВЕРИТЬ

- Установите программу съемки [**P** Progr.автоэксп.].



[FUNC.] ➤ [WB Баланс белого] ➤ Требуемый вариант* ➤ [X]

- * Если выбран вариант [ Ручной], перед нажатием значка [X] установите пользовательский баланс белого в соответствии с приведенными ниже инструкциями.

Установка пользовательского баланса белого

Наведите видеокамеру на белый объект, так чтобы он занимал весь экран, затем нажмите [Оцен.б/б].

После завершения настройки символ  перестает мигать и исчезает. Пользовательский баланс белого сохраняется в видеокамере даже после выключения видеокамеры.

Варианты Значение по умолчанию

[**AWB Автоматический**]* Видеокамера автоматически устанавливает баланс белого для обеспечения естественных цветов.

[ **Дневной свет**] Для съемки вне помещений.

[ **Лампы накалив.**] Для съемки при освещении лампами накаливания или флуоресцентными лампами вольфрамового типа (3-волновыми).

[ **Ручной**] Используйте пользовательскую установку баланса белого для получения белых объектов белого цвета при цветном освещении.

ПРИМЕЧАНИЯ

- Если выбран пользовательский баланс белого:
 - Установите для параметра [Тип зума] (📖 52) значение [32x Оптический].
 - Переустанавливайте баланс белого при изменении местоположения, освещения или других условий.
 - При определенных источниках освещения символ «☞» может продолжать мигать. Результат будет все равно лучше, чем при настройке [AWB Автоматический].
- Пользовательская установка баланса белого может обеспечить лучшие результаты в следующих случаях:
 - При съемке в переменных условиях освещения;
 - При съемке крупным планом;
 - При съемке одноцветных объектов (небо, море или лес);
 - При съемке с освещением ртутными лампами, флуоресцентными лампами определенных типов и светодиодными лампами.

Таймер автоспуска

Режимы работы:



* Только для видеофильмов.

- 1 Нажмите [HOME].
- 2 Включите таймер автоспуска.

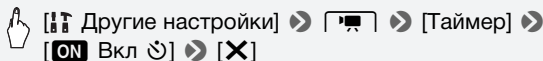

- На экране появляется значок ☺.
- Для отключения таймера автоспуска повторите операцию, выбрав [OFF Откл].

Видеофильмы: в режиме паузы записи нажмите кнопку [START/STOP].

Видеокамера начинает съемку после 10-секундного обратного отсчета. Обратный отсчет отображается на экране.

Фотографии: в режиме паузы записи нажмите [PHOTO].

- Видеокамера снимет фотографию после 10-секундного обратного отсчета. Обратный отсчет отображается на экране.
- Фотографии нельзя записывать, когда видеокамера работает в режиме .

ПРИМЕЧАНИЯ

- После начала обратного отсчета при выполнении любого из указанных ниже действий таймер автоспуска отменяется.
 - Нажатие [START/STOP] при съемке видеофильмов.
 - Нажатие [PHOTO] при съемке фотографий.
 - Выключение видеокамеры.
 - Изменение режима работы видеокамеры.
 - Закрытие ЖК-дисплея для перевода видеокамеры в режим ожидания.

Уровень записи звука

Предусмотрена настройка уровня записи звука для встроенного микрофона. Во время съемки можно вывести на экран индикатор уровня громкости звука.

Режимы работы:



Ручная настройка уровня записи звука

1 Откройте экран ручной настройки уровня записи звука.

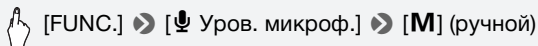

- На экране отображаются индикатор уровня звука и текущий уровень записи звука.
- Нажмите [**A**] (автоматически), чтобы восстановить в видеокамере автоматическую регулировку уровня записи звука.

Ручная настройка уровня звука



2 Нажмите и удерживайте [◀] или [▶] для настройки требуемого уровня записи звука.

Как правило, уровень записи звука следует настраивать таким образом, чтобы индикатор громкости звука находился справа от метки -12 дБ (желтая зона) только изредка.

3 Нажмите [X], чтобы зафиксировать уровень записи звука на текущем значении.

Отображение индикатора уровня громкости звука

Обычно индикатор уровня громкости звука отображается только после включения ручной настройки уровня записи звука. Можно также включить отображение этого индикатора при автоматической регулировке уровня звука.

 [FUNC.] ➤ [🎤 Уров. микроф.] ➤ [A] (автоматически)
➤ [Уровень аудио] ➤ [X]

ПРИМЕЧАНИЯ

- Когда индикатор уровня громкости достигает красной точки (0 дБ), возможно искажение звука.
- Если уровень звука слишком велик и возникают искажения звука, включите микрофонный аттенюатор с помощью параметра  [Микр.аттенюатор].
- Для контроля уровня звука во время настройки уровня записи звука или при включенном микрофонном аттенюаторе рекомендуется использовать наушники.

Использование наушников

Наушники можно использовать для воспроизведения или для проверки уровня звука во время съемки. Наушники подсоединяются к разъему AV OUT/🔊, который используется как для наушников, так и для вывода аудио/видеосигнала. Перед подключением наушников измените функцию разъема с выхода AV на выход 🔊 (наушники).

Режимы работы:



1 Нажмите (HOME).

2 Измените функцию разъема на выход наушников.

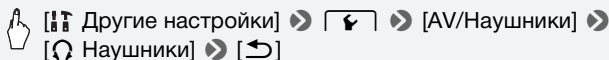

3 Подключите наушники к разъему AV OUT/🔊.

4 Настройте громкость, как требуется.

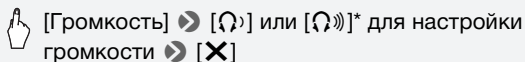



* Можно также провести пальцем по шкале [Наушники].

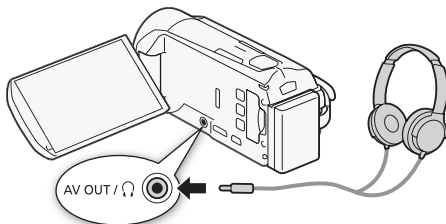

- На экране появляется значок 🔊.





Регулировка громкости во время воспроизведения

В режиме , а также в режиме  во время воспроизведения слайд-шоу громкость наушников настраивается так же, как и громкость динамика (📖 58, 125).

ВАЖНО

- При использовании наушников обязательно уменьшите громкость до подходящего уровня.
- Не подсоединяйте наушники к разъему AV OUT/, если на экране отсутствует значок . В этом случае шумы могут привести к повреждению слуха.

ПРИМЕЧАНИЯ

- Используйте имеющиеся в продаже наушники с миниразъемом Ø 3,5 мм и кабелем длиной не более 3 м.
- Даже если в режиме воспроизведения для параметра [AV/Наушники] было установлено значение [ Наушники], при выключении видеокамеры для разъема AV OUT/ автоматически восстанавливается функция выхода AV.

Извлечение фотографий и эпизодов «Видеокадр» из видеофильма

Можно извлечь эпизоды типа «Видеокадр» или фотографии из ранее снятого эпизода. Например, может потребоваться напечатать фотографии из видеофильма, снятого на вечеринке, или создать небольшой видеоклип, используя эпизоды типа «Видеокадр» из самых важных моментов мероприятия.



Режимы работы:



Извлечение эпизода типа «Видеокадр»

- 1 Запустите воспроизведение эпизода или сюжета, из которого требуется извлечь эпизод типа «Видеокадр».

2 Нажмите кнопку **START/STOP** для извлечения эпизода типа «Видеокадр».

Видеокамера извлекает эпизод «Видеокадр» в течение прибл. 4 секунд (синяя рамка служит визуальным индикатором хода выполнения), а затем автоматически возвращается в режим паузы воспроизведения. С помощью параметра   [Длительн. видеокадров] можно изменить длительность съемки эпизодов типа «Видеокадр», задав значение 2 или 8 секунд.

3 Нажмите для остановки воспроизведения.

ПРИМЕЧАНИЯ

- Эпизоды типа «Видеокадр» можно извлекать только во время воспроизведения; извлечение в режиме паузы воспроизведения невозможно.
- Извлеченный эпизод типа «Видеокадр» записывается в память, содержащую исходный эпизод.
- Извлечение эпизодов типа «Видеокадр» из эпизодов перечисленных ниже типов невозможно.
 - Эпизоды длительностью менее 1 секунды
 - **HFR38** / **HFR37** / **HFR36** Эпизоды, отредактированные с помощью прилагаемого программного обеспечения **VideoBrowser** и перенесенные на карту памяти, подключенную к компьютеру.
- Если исходный эпизод сам является эпизодом типа «Видеокадр», извлечение из него другого эпизода типа «Видеокадр» может оказаться невозможным, в зависимости от длительности исходного эпизода и длительности, выбранной в данный момент для эпизодов типа «Видеокадр».
- Если начать извлечение эпизода типа «Видеокадр» менее чем за 1 секунду до конца эпизода, видеокадр извлекается с начала следующего эпизода.
- Во время воспроизведения эпизодов типа «Видеокадр», извлеченных из ранее снятого видеофильма, могут быть заметны некоторые искажения изображения/звука в местах перехода на новый эпизод.

Извлечение фотографий

Извлеченные фотографии имеют размер 1920x1080, который невозможно изменить.

Перед использованием карты Eye-Fi ознакомьтесь с разделом **ВАЖНО**.

- 1 Запустите воспроизведение эпизода или сюжета, из которого требуется извлечь фотографию.
- 2 Приостановите воспроизведение в том месте, которое требуется извлечь.
- 3 Нажмите [PHOTO].
- 4 Нажмите на экран, затем нажмите [■], чтобы остановить воспроизведение.

ВАЖНО

- Если при извлечении фотографий с карты Eye-Fi Вы находитесь в зоне действия настроенной сети, фотографии автоматически отправляются по сети. Обязательно убедитесь, что использование карт Eye-Fi разрешено в стране или регионе пребывания. См. также раздел *Использование карты Eye-Fi* (📖 155).

ПРИМЕЧАНИЯ

- Код данных фотографий будет отражать дату и время съемки исходного эпизода.
- Фотографии, извлеченные из очень динамичного эпизода, могут быть смазаны.
- Фотографии записываются в память, выбранную для записи фотографий.

Разделение эпизодов

Эпизоды можно разделять, чтобы оставить только наиболее удачные фрагменты и вырезать все остальные.

Режимы работы:



- 1 Запустите воспроизведение эпизода, который требуется разделить.
- 2 Приостановите воспроизведение в точке, в которой требуется разделить эпизод.
- 3 Откройте экран разделения эпизода.

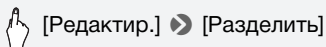

- 4 Если это необходимо, перейдите точно в требуемую точку эпизода.

На экране отображаются элементы управления воспроизведением (📖 57). Для определения положения требуемой точки используйте любой из специальных режимов воспроизведения (ускоренное воспроизведение, покадровое воспроизведение вперед/назад) в соответствии с необходимостью.

- 5 Разделите эпизод.

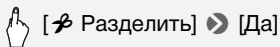

- Часть записи от точки разделения до конца эпизода появляется на индексном экране в виде нового эпизода.

ПРИМЕЧАНИЯ

- При переходе вперед/назад между кадрами во время разделения эпизодов интервал между кадрами составляет прибл. 0,5 секунды.
- Если разделение эпизода в месте приостановки воспроизведения невозможно, перейдите на кадр вперед или назад, затем выполните разделение эпизода.
- Во время воспроизведения разделенного эпизода возможны некоторые нарушения изображения/звука в точке разделения.
- Разделение эпизодов перечисленных ниже типов невозможно:
 - Эпизоды типа «Видеокадр» и другие слишком короткие эпизоды (менее 3 секунд).
 - **HFR38** / **HFR37** / **HFR36** Эпизоды, отредактированные с помощью прилагаемого программного обеспечения **VideoBrowser** и перенесенные на карту памяти, подключенную к компьютеру.
- Невозможно разделение эпизодов в точках, отстоящих менее чем на 1 секунду от начала или конца эпизода.



Фотографии

В этой главе приводятся подробные сведения о просмотре фотографий и других операциях, связанных с фотографиями.

Просмотр фотографий

Режимы работы:



1 Нажмите кнопку .

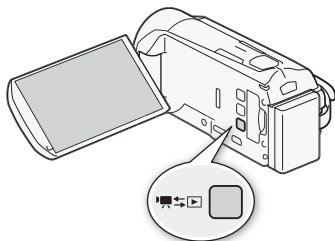

2 Откройте индексный экран [ Фотографии], если он не открыт.



3 Найдите фотографию, которую требуется воспроизвести.

Переместите рычаг зумирования в направлении **W** для отображения по 15 фотографий на страницу; переместите его в направлении **T** для отображения по 6 фотографий на страницу.



- 1 Открытие экрана [📷] Выбор индекса [📖 60].
- 2 Память, из которой производится чтение.
- 3 Для перехода на следующую/предыдущую индексную страницу проведите пальцем влево/вправо.*
- 4 Отображение следующей/предыдущей индексной страницы.

* При просмотре индексных страниц в нижней части экрана на несколько секунд отображается более крупная полоса прокрутки. При наличии большого числа фотографий может быть удобнее проводить пальцем по полосе прокрутки.

4 Нажмите фотографию, которую требуется просмотреть.

- Эта фотография отображается в режиме одной фотографии.
- Проводите пальцем влево или вправо для прокрутки фотографий по одной штуке.

Возврат на индексный экран из режима одной фотографии

- 1 Для отображения элементов управления воспроизведением прикоснитесь к экрану.
- 2 Нажмите [📑].

Функция быстрого перехода между фотографиями

Если снято большое количество фотографий, между ними можно легко переходить с помощью полосы прокрутки.

- 1 Для отображения элементов управления воспроизведением прикоснитесь к экрану.

2 Переходите между фотографиями с помощью полосы прокрутки.



[↶] ➤ Проводите пальцем влево или вправо вдоль полосы прокрутки ➤ [↷]

! ВАЖНО

- Когда индикатор обращения к памяти ACCESS горит или мигает, соблюдайте перечисленные ниже меры предосторожности. В противном случае возможна безвозвратная потеря данных.
 - Не открывайте крышку гнезда карты памяти.
 - Не отсоединяйте источник питания и не выключайте видеокамеру.
 - Не изменяйте режим работы видеокамеры.
- Даже если перенести их на карту памяти, подключенную к компьютеру, следующие файлы изображений могут отображаться неправильно с помощью видеокамеры.
 - Изображения, записанные на другом устройстве.
 - Изображения, отредактированные на компьютере.
 - Изображения, имена файлов которых были изменены.

Удаление фотографий

Ненужные фотографии можно удалить.

Режимы работы:



Удаление одной фотографии

- 1 В режиме одной фотографии выберите фотографию, которую требуется удалить.
- 2 Для отображения элементов управления воспроизведением прикоснитесь к экрану.

3 Удалите фотографию.



4 Проведите пальцем влево или вправо, чтобы выбрать другую фотографию для удаления, или нажмите [X].

Удаление фотографий с помощью индексного экрана

1 Откройте индексный экран [📁 Фотографии].



2 Удалите фотографии.

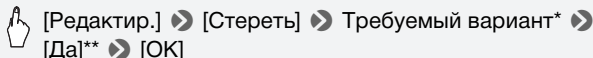

* Если выбран вариант [Выбор], прежде чем нажимать [Да], выберите отдельные фотографии, которые требуется удалить, в соответствии со следующими инструкциями.

**Для прерывания операции во время ее выполнения нажмите [Стоп]. Тем не менее, некоторые фотографии будут удалены.

Выбор отдельных фотографий

1 Нажмите отдельные фотографии, которые требуется удалить.

- У выбираемых фотографий появляется флажок ✓. Рядом со значком отображается общее количество выбранных фотографий.
- Для снятия флажка нажмите выбранную фотографию. Для одновременного снятия всех флажков нажмите [Удалить все] ➤ [Да].

2 Выбрав все требуемые фотографии, нажмите [Выполнить].

Варианты

[Выбор] Выбор отдельных фотографий для удаления.

[Все снимки] Удаление всех фотографий.

! ВАЖНО

- Будьте внимательны при удалении фотографий. Восстановление удаленных фотографий невозможно.
- Данная видеокамера не позволяет удалять фотографии, защищенные с помощью других устройств, а затем переданные на карту памяти, которая была подключена к компьютеру.

Слайд-шоу

Можно воспроизвести слайд-шоу из всех фотографий и даже задать для него музыкальное сопровождение.

Режимы работы:



- 1 Откройте индексный экран [Фотографии].



- 2 Выберите музыкальную композицию для использования во время слайд-шоу фотографий.

См. шаги 3 и 4 раздела *Воспроизведение с фоновым музыкальным сопровождением* (📖 85).

- 3 Коснитесь фотографии, которая открывает слайд-шоу, чтобы отобразить ее в виде отдельной фотографии.
- 4 Прикоснитесь к экрану для отображения элементов управления воспроизведением, затем нажмите [] для воспроизведения слайд-шоу с выбранной музыкальной композицией.

Во время слайд-шоу фотографий

- Для настройки громкости коснитесь экрана и проведите пальцем вдоль шкалы громкости влево или вправо.
- Коснитесь экрана и нажмите [||], чтобы остановить слайд-шоу.

Изменение эффектов перехода между кадрами слайд-шоу

- 1 Нажмите [HOME].
- 2 Выберите эффект перехода.



[⋮] Другие настройки ➤ [🏠] ➤

[Переход слайд-шоу] ➤ [Откл], [Плавная смена] или

[Сдвиг изображ.] ➤ [X]



Внешние соединения

В этой главе приводятся инструкции по подсоединению видеокамеры к таким внешним устройствам, как телевизор, видеомагнитофон или компьютер. **HFR38 / HFR37 / HFR36**
Можно также использовать удобные функции Wi-Fi видеокамеры (📖 157).

Разъемы на видеокамере

Для доступа к разъемам на видеокамере откройте панель ЖК-дисплея.

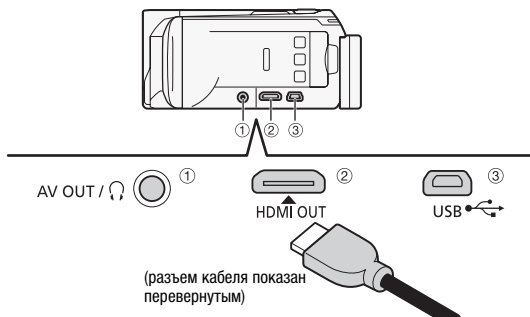

- ① Разъем AV OUT / 🎧
- ② Разъем HDMI OUT*

Разъем HDMI OUT обеспечивает высококачественное цифровое соединение, объединяющее аудио- и видеосигналы в одном удобном кабеле. Этот разъем является гнездовой частью миниразъема HDMI. При использовании имеющегося в продаже кабеля HDMI убедитесь, что это кабель HDMI типа A – типа C.

③ Разъем USB

Этот разъем является гнездовой частью типа мини-АВ. С помощью прилагаемого USB-кабеля можно подключать компьютер или другие цифровые устройства со стандартными гнездовыми разъемами А; можно также использовать дополнительно приобретаемый USB адаптер UA-100 для подключения к видеокамере внешнего жесткого диска или аналогичного устройства хранения данных с помощью стандартного кабеля типа А (Только **HFR38/HFR37/HFR36**).

* При подсоединении HDMI-кабеля к видеокамере обязательно совместите треугольные метки на разъемах кабеля и видеокамеры.





Схемы подключения

На следующих схемах подключения с левой стороны показаны разъемы видеокамеры, а с правой стороны показан (только для справки) пример разъемов на подключаемом устройстве.

Подключение 1

HDMI

Тип: цифровое • Качество: высокая четкость • Только выход

Подключение к ТВ высокой четкости (HDTV), оснащенный входным разъемом HDMI. Если телевизор высокой четкости поддерживает входной сигнал HDMI-CEC, эту функцию можно включить с помощью параметра   [Регулиров.для HDMI]. Стандарт текущего выходного сигнала можно проверить с помощью параметра   [Статус HDMI].

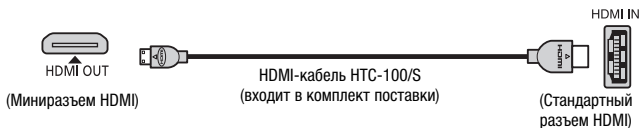

О подключении HDMI™

Соединение HDMI (High-Definition Multimedia Interface – Мультимедийный интерфейс высокой четкости) (1) является удобным полностью цифровым соединением с использованием одного кабеля как для видео-, так и для аудиосигнала. При подсоединении видеокамеры к аппаратуре HDTV, оснащенной разъемом HDMI, возможно воспроизведение видеоизображения и звука с высочайшим качеством.

- Разъем HDMI OUT на видеокамере предназначен только для вывода сигналов. Не подсоединяйте к этому разъему выходной разъем HDMI внешнего устройства, так как при этом можно повредить видеокамеру.
- Когда видеокамера подключена к телевизору высокой четкости с помощью подключения 1, на разъеме AV OUT/Ω выходной видеосигнал отсутствует.
- При подключении видеокамеры к мониторам DVI правильная работа не гарантируется.
- В зависимости от телевизора высокой четкости, правильное воспроизведение персональных видеоматериалов с помощью подключения 1 может оказаться невозможным. Попробуйте использовать другое подключение.

Подключение 2

Композитный видеосигнал

Тип: аналоговое • Качество: стандартная четкость • Только выход

Подключение к стандартному ТВ или видеомагнитофону с аудио/видео входными разъемами. Измените в видеокамере следующие настройки:

- [TV] / [CAM] ➤ [Формат ТВ] в соответствии с ТВ (широкоэкранный или 4:3), если ТВ не может автоматически определять и изменять соотношение сторон
- [AV] ➤ Для [AV/Наушники] значение [AV AV]

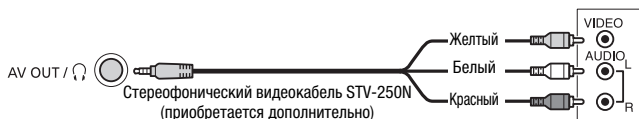

Во всех отношениях точно такое же подключение, как приведенное выше подключение 2.

Подключение к стандартному ТВ или видеомаягнитофону с входным разъемом SCART. Требуется адаптер SCART (продается в магазинах).

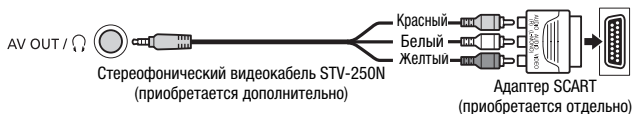

Тип: цифровое подключение для передачи данных • Только выход

Подключение к компьютеру для сохранения записей, к совместимому цифровому устройству видеозаписи для копирования записей или к внешнему жесткому диску для сохранения полной копии всего содержимого памяти (Только HFR38 / HFR37 / HFR36).

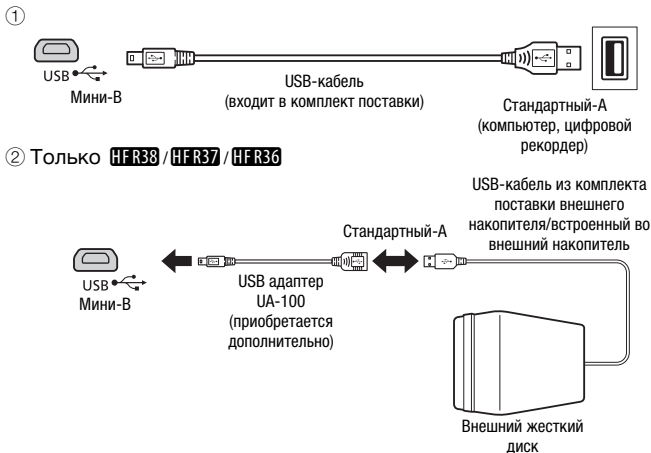

ПРИМЕЧАНИЯ

- В следующих случаях обеспечьте питание видеокамеры от компактного блока питания и только после этого подключайте ее к компьютеру с помощью прилагаемого USB-кабеля.
 - Для сохранения записей на компьютере.
 - Для сохранения содержимого файла на внешний жесткий диск.
- Если к разъему HDMI OUT или AV OUT/ подсоединен кабель, звук со встроенного динамика выключается.

Просмотр на экране телевизора

Подключите видеокамеру к ТВ для совместного просмотра записей в кругу семьи или с друзьями. Воспроизведение на ТВ высокой четкости (HDTV) с использованием разъема HDMI OUT обеспечит оптимальное качество воспроизведения.

Режимы работы:





1 Выключите видеокамеру и телевизор.

2 Подсоедините видеокамеру к телевизору.

Выберите в разделе *Схемы подключения* ( 128) наиболее подходящее подключение для своего телевизора.



3 Включите подключенный телевизор.

На телевизоре выберите видеовход, соответствующий разъему, к которому подключена видеокамера. См. инструкцию по эксплуатации подключенного телевизора.

4 Включите видеокамеру и переключите ее в режим  или .

Начните воспроизведение видеофильмов или фотографий.

ПРИМЕЧАНИЯ

- Для правильного воспроизведения видеофильмов, записанных с использованием функции x.v.Color (📖 187) на телевизоре высокой четкости, поддерживающем этот стандарт, могут потребоваться дополнительные настройки на подключенном телевизоре. См. инструкцию по эксплуатации телевизора.
 - Видеофильмы можно также воспроизводить непосредственно с карты памяти с помощью AVCHD-совместимых телевизоров высокой четкости и цифровых рекордеров с гнездом для карт, **совместимым с типом используемой памяти***.
 - Для питания видеокамеры рекомендуется использовать компактный блок питания.
 - Подключение  или : при воспроизведении видеофильмов формата 16:9 на стандартных телевизорах с соотношением сторон 4:3 телевизор автоматически переключается в широкоэкранный режим, если он совместим с системой WSS. В противном случае измените соотношение сторон экрана телевизора вручную.
- * См. инструкцию по эксплуатации подключенного устройства. В зависимости от используемого устройства правильное воспроизведение может оказаться невозможным даже на AVCHD-совместимом устройстве. В этом случае воспроизводите записи с карты памяти с помощью данной видеокамеры.

Сохранение записей и их совместное использование

HFR38 / HFR37 / HFR36 Копирование видеофильмов и фотографий на карту памяти

Копирование записей возможно только из встроенной памяти на карту памяти. Эпизоды и фотографии копируются с индексного экрана или из сюжета в галерее во встроенной памяти на тот же индексный экран или в тот же сюжет на карте памяти.

Перед использованием карты Eye-Fi ознакомьтесь с разделом ВАЖНО (📖 136).

Копирование эпизодов с индексного экрана [**AVCHD** Фильмы] или [**MP4** Фильмы]



Режимы работы:



1 Откройте индексный экран [**AVCHD** Фильмы] или [**MP4** Фильмы].

- Убедитесь, что выбрана вкладка  (встроенная память).
- В случае видеофильмов в виде AVCHD для копирования всех эпизодов, записанных в определенный день, проводите пальцем влево/вправо до тех пор, пока в строке заголовка не появится требуемая дата.



2 Скопируйте эпизоды.

 [Редактир.] ➤ [Копировать ( + )] ➤ Требуемый вариант* ➤ [Да]** ➤ [OK]

* Если выбран вариант [Выбор], прежде чем нажимать [Да], выберите отдельные эпизоды, которые требуется скопировать, в соответствии со следующими инструкциями.

**Для прерывания операции во время ее выполнения нажмите [Стоп].

Выбор отдельных эпизодов

- 1 Нажмите отдельные эпизоды, которые требуется скопировать.
 - У выбираемых эпизодов появляется флажок ✓. Рядом со значком  отображается общее количество выбранных эпизодов.
 - Для снятия флажка нажмите выбранный эпизод. Для одновременного снятия всех флажков нажмите [Удалить все]  [Да].
- 2 Выбрав все требуемые эпизоды, нажмите [Выполнить].

Варианты

[дата] Копируются все эпизоды, записанные в день, дата которого отображается на кнопке управления. Только для видеофильмов в виде AVCHD.

[Выбор] Выбор отдельных эпизодов для копирования.





[Все эпизоды] Копирование всех эпизодов.

Копирование эпизодов из сюжета по их оценке

Режимы работы:







- 1 Откройте галерею и выведите требуемый сюжет на передний план.

   [AVCHD Галерея]  Требуемый сюжет

- Убедитесь, что выбрана вкладка  (встроенная память).

- 2 Выберите оценку сюжетов, которые требуется скопировать.

 [Подроб. сюжета]  [Выбор по рейтингу] 
Требуемая оценка  [↩]

3 Скопируйте все соответствующие эпизоды.

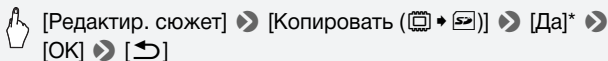

* Для прерывания операции во время ее выполнения нажмите [Стоп].

Копирование одной фотографии

Режимы работы:



- 1 В режиме одной фотографии выберите фотографию, которую требуется скопировать.
- 2 Для отображения элементов управления воспроизведением прикоснитесь к экрану.
- 3 Скопируйте фотографию.

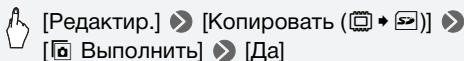

- 4 Проведите пальцем влево или вправо, чтобы выбрать другую фотографию для копирования, или нажмите [X].

Копирование фотографий с помощью индексного экрана

Режимы работы:



- 1 Откройте индексный экран [📷 Фотографии].
Убедитесь, что выбрана вкладка 📷 (встроенная память).

2 Скопируйте фотографии.



[Редактир.] ➤ [Копировать (📷 ➔ 📄)] ➤ Требуемый вариант* ➤ [Да]** ➤ [ОК]

* Если выбран вариант [Выбор], прежде чем нажимать [Да], выберите отдельные фотографии, которые требуется скопировать, в соответствии со следующими инструкциями.

**Для прерывания операции во время ее выполнения нажмите [Стоп].

Выбор отдельных фотографий

1 Нажмите отдельные фотографии, которые требуется скопировать.

- У выбираемых фотографий появляется флажок ✓. Рядом со значком отображается общее количество выбранных фотографий.
- Для снятия флажка нажмите выбранную фотографию. Для одновременного снятия всех флажков нажмите [Удалить все] ➤ [Да].

2 Выбрав все требуемые фотографии, нажмите [Выполнить].

Варианты

[Выбор] Выбор отдельных фотографий для копирования.

[Все снимки] Копирование всех фотографий.



ВАЖНО

- Когда индикатор обращения к памяти ACCESS горит или мигает, соблюдайте перечисленные ниже меры предосторожности. В противном случае возможна безвозвратная потеря данных.
 - Не открывайте крышку гнезда карты памяти.
 - Не отсоединяйте источник питания и не выключайте видеокамеру.
 - Не изменяйте режим работы видеокамеры.
- Если при копировании фотографий на карту Eye-Fi Вы находитесь в зоне действия настроенной сети, фотографии автоматически отправляются по сети. Обязательно убедитесь, что использование карт Eye-Fi разрешено в стране или регионе пребывания. См. также раздел *Использование карты Eye-Fi* (📖 155).

ПРИМЕЧАНИЯ

- В перечисленных ниже случаях скопировать записи на карту памяти невозможно:
 - Открыта крышка гнезда карты памяти.
 - Переключатель LOCK на карте памяти установлен в положение защиты от записи.
 - Достигнут максимальный номер файла ( 187).
 - Карта памяти не установлена в гнездо карт памяти.
- Эпизоды, отредактированные с помощью прилагаемого программного обеспечения **VideoBrowser** и перенесенные на карту памяти, подключенную к компьютеру, невозможно скопировать на другую карту памяти.
- Если на карте памяти недостаточно свободного места, копируется максимально возможное количество файлов, после чего операция прерывается.

Сохранение записей в компьютере

Видеофильмы, снимаемые данной видеокамерой, сохраняются во встроенную память (только **HFR38** / **HFR37** / **HFR36**) или на карту памяти. Так как емкость ограничена, обязательно регулярно копируйте свои записи в компьютер.

В этом разделе рассматривается сохранение записей на компьютер с помощью USB-подключения. Используйте прилагаемое программное обеспечение **VideoBrowser** (только **HFR38** / **HFR37** / **HFR36**) или **Transfer Utility** (только **HFR306**) для видеофильмов в виде AVCHD и прилагаемое программное обеспечение **ImageBrowser EX** для видеофильмов в виде MP4. **HFR38** / **HFR37** / **HFR36** Подробные сведения о беспроводном сохранении записей см. в разделе *Функции Wi-Fi* ( 157).

Сохранение видеофильмов в виде AVCHD (только Windows)

С помощью прилагаемого программного обеспечения **VideoBrowser** (только **HFR38** / **HFR37** / **HFR36**) или **Transfer Utility** (только **HFR306**) можно сохранять в компьютере снятые эпизоды.

Перед первым подключением видеокамеры к компьютеру установите программное обеспечение. Для установки прилагаемого программного обеспечения корпорации PIXELA обратитесь к вводуному руководству (прилагаемая брошюра) и следуйте указаниям, приведенным в руководстве по программному обеспечению (PDF-файл).

Подключение видеокамеры к компьютеру



- 1 Для питания видеокамеры подсоедините компактный блок питания.
- 2 Откройте индексный экран [AVCHD Фильмы] или [AVCHD Галерея].
- 3 Подсоедините видеокамеру к компьютеру с помощью прилагаемого USB-кабеля.

Подключение [3]-①. См. раздел *Схемы подключения* (📖 130).

- 4 **Видеокамера: выберите [Все (тол. для ПК)].**

Видеокамера: при успешной установке соединения на экране отображается сообщение [USB-соединение].

- 5 **Компьютер: прилагаемое программное обеспечение корпорации PIXELA запускается автоматически.**

- **VideoBrowser** (только **HFR38/HFR37/HFR36**): нажмите  в панели меню для начала передачи файлов. Для получения более подробной информации об использовании программного обеспечения нажмите , чтобы открыть руководство по программному обеспечению (PDF-файл).
- **Transfer Utility** (только **HFR306**): нажмите [Импорт видеофайла] для начала передачи файлов. Для получения более подробной информации об использовании программного обеспечения нажмите [Справка], чтобы открыть руководство по программному обеспечению (PDF-файл).

Сохранение видеофильмов в виде MP4 и фотографий (Windows/Mac OS)

С помощью прилагаемого программного обеспечения **ImageBrowser EX** можно сохранять видеофильмы в виде MP4 и фотографии в компьютер, а также с легкостью систематизировать и редактировать их. Ниже указаны основные требования к системе.

ОС	Процессор	Память
Windows 7 (SP1, 32/64-разрядная)	Intel® Core™ 2 Duo, 1,66 ГГц	1 Гбайт (для 32-разрядной) 2 Гбайта (для 64-разрядной)
Windows Vista (SP2, 32/64-разрядная)		1 Гбайт
Windows XP (SP3, только 32-разрядная)		1 Гбайт
Mac OS X v10.6	Intel® Core™ Duo, 2,00 ГГц	1 Гбайт

Установка

Перед первым подключением видеокамеры к компьютеру установите программное обеспечение. Обязательно установите это программное обеспечение, даже если на компьютер уже установлена другая версия программы **ImageBrowser EX**. Благодаря функции автоматического обновления программного обеспечения могут стать доступны функции, оптимизированные для данной видеокамеры. Вместе с программным обеспечением устанавливается также «ImageBrowser EX Руководство по использованию».

ЧТО СЛЕДУЕТ ПРОВЕРИТЬ

- Перед установкой программного обеспечения убедитесь, что компьютер подключен к Интернету.

1 Включите компьютер.

2 Установите компакт-диск LEGRIA в дисковод компакт-дисков компьютера.

- 3 **Windows:** с помощью проводника Windows откройте дисковод, в который был установлен компакт-диск.
Mac OS: щелкните значок компакт-диска на рабочем столе.
- 4 Щелкните/дважды щелкните значок Disc_Setup.exe.
- 5 В панели программы установки выберите требуемый язык, затем щелкните [Простая установка].
- 6 **Следуйте инструкциям, выводимым на экран.**
Для пользователей Windows: при появлении окна Контроль учетных записей для продолжения следуйте инструкциям.

Проверка правильности установки программного обеспечения

Для контроля правильности установки программного обеспечения проверьте наличие значка программы ImageBrowser EX в следующем месте.

Windows: в меню «Пуск» по пути «Все программы ➤ Canon Utilities ➤ ImageBrowser EX»

Mac OS: в панели Dock, на рабочем столе.

Если найти значок не удалось, проверьте наличие подключения к Интернету и снова установите программное обеспечение.

Первое подключение к компьютеру с ОС Windows

Только пользователи Windows: при первом подключении видеокamеры к компьютеру необходимо также задать автоматический запуск программы CameraWindow.

Подключение видеокamеры к компьютеру

- 1 Для питания видеокamеры подсоедините компактный блок питания.
- 2 Откройте индексный экран [MP4 Фильмы] или [📷 Фотографии].

3 Подсоедините видеокамеру к компьютеру с помощью прилагаемого USB-кабеля.

- Подключение [3]-①. См. раздел *Схемы подключения* (📖 130).
- Видеокамера: при успешной установке соединения на экране отображается сообщение [USB-соединение].

4 Сохраните записи в компьютер.



См. соответствующие разделы руководства «ImageBrowser EX Руководство по использованию».

ВАЖНО

• Когда видеокамера подключена к компьютеру:

- Не открывайте крышку гнезда карты памяти и не извлекайте карту памяти.
- Не обращайтесь к каким-либо папкам и файлам видеокамеры, не изменяйте и не удаляйте их непосредственно с компьютера, поскольку это может привести к безвозвратной потере данных. Для сохранения записей на компьютере и, при необходимости, для переноса ранее сохраненных видеофайлов на карту памяти, подключенную к компьютеру, обязательно используйте только прилагаемое программное обеспечение.
- Когда индикатор обращения к памяти ACCESS горит или мигает, соблюдайте перечисленные ниже меры предосторожности. В противном случае возможна безвозвратная потеря данных.
 - Не открывайте крышку гнезда карты памяти.
 - Не отсоединяйте USB-кабель.
 - Не выключайте видеокамеру или компьютер.
 - Не изменяйте режим работы видеокамеры.
- Правильность выполнения данной операции зависит от технических характеристик/настроек компьютера.
- При использовании записей на компьютере предварительно сделайте их копии. В дальнейшем используйте копии файлов, а исходные файлы сохраните.

ПРИМЕЧАНИЯ

- С помощью прилагаемого программного обеспечения **VideoBrowser** (только **HFR38** / **HFR37** / **HFR36**) или **Transfer Utility** (только **HFR306**) можно также выбирать сохранять целиком сюжеты из галереи. В таком случае все эпизоды в сюжете объединяются и сохраняются в виде одного видеофайла.
- **Пользователи ОС Windows 7, Windows Vista, Windows XP и Mac OS X:** в видеокамере реализован стандартный протокол передачи фотографий (PTP), позволяющий передавать фотографии (только JPEG), просто подсоединив видеокамеру к компьютеру с помощью прилагаемого USB-кабеля, без установки программного обеспечения **ImageBrowser EX**.
- Если при подключении к компьютеру в видеокамере установлен режим , автоматически запускается процесс создания эскизов эпизодов. Если Вы намеревались сохранить фотографии в компьютер, можно нажать [Пропуск], чтобы остановить процесс и использовать функцию «Безопасное извлечение устройства» (Windows) или «Извлечь» (Mac OS) для завершения подключения к видеокамере. Отсоедините USB-кабель, установите в видеокамере режим  и восстановите подключение.

HFR38 / **HFR37** / **HFR36** Сохранение памяти: сохранение всего содержимого памяти на внешнем жестком диске

Все снятые видеofilмы и фотографии можно легко записать на отдельно приобретаемый внешний жесткий диск, подключенный непосредственно к видеокамере*. С помощью видеокамеры можно также воспроизводить свои записи непосредственно с этого жесткого диска. При первом использовании жесткого диска с видеокамерой выполните его инициализацию (📖 146).

* Если USB-кабель, прилагаемый к внешнему жесткому диску, оснащен стандартным разъемом А, потребуется использовать дополнительно приобретаемый USB адаптер UA-100 или другой USB-адаптер из числа имеющихся в продаже.

Режимы работы:



- 1 Для питания видеокамеры подсоедините компактный блок питания.
- 2 Нажмите кнопку  для переключения видеокамеры в режим воспроизведения.
- 3 Подключите видеокамеру к внешнему жесткому диску с помощью дополнительно приобретаемого USB адаптера UA-100.

Подключение -. См. раздел *Схемы подключения* ( 130).

- 4 Сохраните все содержимое требуемой памяти.

 [Сохранить на жесткий диск] ➤ Требуемая память ➤ [Да]*
➤ [OK]

* Для прерывания операции во время ее выполнения нажмите [Стоп] ➤ [Да] ➤ [OK].

- После выбора памяти можно проверить имя папки, которая будет создана на жестком диске. При каждой операции сохранения содержимого памяти создается отдельная папка с датой (в цифровом виде) в качестве имени папки; для каждой даты может быть создано не более 10 папок для сохранения содержимого памяти, и на одном жестком диске может быть создано не более 300 папок для сохранения содержимого памяти.

Перед отсоединением внешнего жесткого диска

Перед выключением или физическим отсоединением внешнего жесткого диска во избежание повреждения файлов обязательно выполните безопасное завершение подключения к видеокамере. На экране [Внешний жесткий диск]:

 [Безопасное извлечение ЖД] ➤ [Да]

! ВАЖНО

- Перед сохранением памяти на внешний жесткий диск убедитесь, что видеокамера получает питание от компактного блока питания. В случае отсоединения компактного блока питания соединение между видеокамерой и жестким диском будет разорвано, что может привести к повреждению данных на жестком диске.

i ПРИМЕЧАНИЯ

- При первом использовании внешнего жесткого диска с видеокамерой выполните его инициализацию (📖 146).
- Выбор как встроенной памяти, так и карты памяти для одновременного сохранения их содержимого невозможен.
- Использование внешних жестких дисков следующих типов невозможно:
 - Портативные жесткие диски с питанием по USB-кабелю
 - Жесткие диски емкостью более 2 ТБайт
 - Флэш-накопители USB или носители USB, подключенные к устройствам чтения карт.
- Если внешний жесткий диск разбит на разделы, распознается только первый раздел.

Воспроизведение с внешнего жесткого диска ранее сохраненных записей

- 1 Для питания видеокамеры подсоедините компактный блок питания.
- 2 Нажмите кнопку  для переключения видеокамеры в режим воспроизведения.
- 3 Подключите видеокамеру к внешнему жесткому диску с помощью дополнительно приобретаемого USB адаптера UA-100.

Подключение -. См. раздел *Схемы подключения* (📖 130).



- 4 Нажмите кнопку [Воспр. с жесткого диска] и выберите папку сохранения содержимого памяти, которую требуется воспроизвести.
- Если в определенный день выполнялось несколько операций сохранения содержимого памяти (например, было сохранено содержимое встроенной памяти, а затем содержимое карты памяти), имена всех последующих папок сохранения содержимого памяти, кроме первой папки, будут заканчиваться цифровым суффиксом.
 - Отображается индексный экран [AVCHD Фильмы].
- 5 Воспроизводите видеозаписи, сюжеты и фотографии точно так же, как и при воспроизведении любой другой памяти. Для переключения на другую папку сохранения содержимого памяти нажмите [X], затем повторите шаг 4.
- 6 Завершив воспроизведение, перед физическим отсоединением внешнего жесткого диска обязательно произведите его безопасное отключение.
- С экрана галереи или индексного экрана:

 [X] ➤ [Безопасн. извлечение ЖД] ➤ [Да]

Удаление папки сохранения содержимого памяти

Когда к видеокамере подсоединен внешний жесткий диск:

- 1 Выберите папку сохранения содержимого памяти, которую требуется удалить.
- 2 Нажмите [HOME].
- 3 Удалите папку для сохранения содержимого памяти.

 [Другие настройки] ➤  ➤ [Удал.папки для сохр. пам.] ➤ [Да] ➤ [OK]

- 4 Перед физическим отсоединением внешнего жесткого диска выполните его безопасное отключение.
 - Будьте внимательны при удалении записей. Восстановление удаленных записей невозможно.
 - Когда индикатор обращения к внешнему жесткому диску горит или мигает, соблюдайте перечисленные ниже меры предосторожности.
 - Не отсоединяйте USB-кабель.
 - Не отключайте видеокамеру или внешний жесткий диск.
 - Не изменяйте режим работы видеокамеры.

Инициализация внешнего жесткого диска

- 1 Для питания видеокамеры подсоедините компактный блок питания.

До завершения инициализации не отсоединяйте источник питания и не выключайте видеокамеру.

- 2 Нажмите кнопку  для переключения видеокамеры в режим воспроизведения.









- 3 Подключите видеокамеру к внешнему жесткому диску с помощью дополнительно приобретаемого USB адаптера UA-100.

Подключение -. См. раздел *Схемы подключения* ( 130).

- 4 Нажмите .

- 5 Выполните инициализацию внешнего жесткого диска.



 Другие настройки    [Инициализация.
  [Инициализ.]  [Низкоур.инициализ.]¹ 
[Да]²  [OK]

¹ Выберите этот вариант, если требуется физически стереть все данные, а не просто очистить таблицу размещения файлов на жестком диске. Для жестких дисков большой емкости выполнение этой операции может занимать несколько часов.

² Если выбран вариант [Низкоур.инициализ.], нажатием [Стоп]  [OK] можно отменить инициализацию во время ее выполнения. Все записи будут стерты, и жестким диском можно будет пользоваться без каких-либо неполадок.

- 6 Перед физическим отсоединением внешнего жесткого диска выполните его безопасное отключение.

ВАЖНО

- При инициализации внешнего жесткого диска с него безвозвратно удаляются все данные (включая Ваши записи, ранее записанные данные, которые не были записаны этой видеочамерой, и разделы диска). Обязательно заранее скопируйте важные данные на компьютер или другое устройство.

Копирование записей на внешнее устройство видеозаписи

Режимы работы:





С высокой четкостью

Используйте для подсоединения видеочамеры к устройствам видеозаписи Blu-ray и другим AVCHD-совместимым цифровым устройствам видеозаписи прилагаемый кабель USB для получения безупречных копий своих видеозаписей с высокой четкостью. Если внешнее цифровое устройство видеозаписи оснащено гнездом карт памяти SD*, видеоролики можно копировать с карты памяти, не подключая видеочамеру.

* Убедитесь, что внешнее устройство совместимо с картами памяти используемого типа.

Подключение

- 1 Для питания видеочамеры подсоедините компактный блок питания.
- 2 Откройте индексный экран [**AVCHD** Фильмы], [**MP4** Фильмы] или галерею.
- 3 Соедините видеочамеру с цифровым устройством видеозаписи с помощью USB-кабеля из комплекта поставки. Подключение -. См. раздел *Схемы подключения* ( 130).

- 4 **HFR38 / HFR37 / HFR36** Видеокамера: выберите память, содержащую эпизоды, которые требуется скопировать.
- Выберите любой вариант, кроме [Все (тол. для ПК)].
 - При успешной установке соединения на экране отображается сообщение [USB-соединение].



Съемка

Конкретный порядок работы зависит от используемого устройства, поэтому обязательно ознакомьтесь с инструкцией по эксплуатации цифрового устройства видеозаписи.





Со стандартной четкостью

Видеофильмы можно скопировать, подключив видеокамеру к видеомагнитофону или цифровому устройству видеозаписи с помощью аналоговых аудио/видеовходов. Выходной видеосигнал имеет стандартную четкость, даже если исходные эпизоды сняты с высокой четкостью.

Подключение

Подсоедините видеокамеру к видеомагнитофону, используя подключение  или . См. раздел *Схемы подключения* ( 129).

Съемка

- 1 Внешнее устройство видеозаписи: загрузите чистую кассету или диск и установите устройство видеозаписи в режим паузы записи.
- 2 Включите видеокамеру и переключите ее в режим .
 - Для питания видеокамеры рекомендуется использовать компактный блок питания.
 - Убедитесь, что для параметра   [AV/Наушники] задано значение [ AV].
- 3 Видеокамера: найдите эпизод или сюжет, который требуется скопировать, и приостановите воспроизведение сразу перед требуемым эпизодом.

4 Видеокамера: возобновите воспроизведение.

По умолчанию в выходной видеосигнал встраивается экранная индикация. Это можно изменить с помощью параметра  [Телеэкран].

5 Внешнее устройство видеозаписи: запустите запись при появлении эпизода, который требуется скопировать; остановите запись после его завершения.

6 Видеокамера: остановите воспроизведение.

HFR38 / HFR37 / HFR36 Отправка видеофильмов в виде AVCHD в Интернет

Для размещения видеофильмов в виде AVCHD на веб-сайтах YouTube и Facebook потребуется выполнить преобразование видеофильмов. Такое преобразование можно выполнить в самой видеокамере или на компьютере с использованием прилагаемого программного обеспечения **VideoBrowser**.

Видеофильмы в виде MP4 не требуют конвертации в видеокамере или компьютере. Видеофильмы в виде MP4 (и фотографии) можно разместить для совместного использования с компьютера с помощью прилагаемого программного обеспечения **ImageBrowser EX** ( 156).

Установка

Перед первым подключением видеокамеры к компьютеру установите программное обеспечение. Для установки прилагаемого программного обеспечения корпорации PIXELA обратитесь к вводуному руководству (прилагаемая брошюра) и следуйте указаниям, приведенным в руководстве по программному обеспечению (PDF-файл).

Преобразование эпизодов в видео стандартной четкости с помощью индексного экрана [AVCHD Фильмы]

Режимы работы:



- 1 Для питания видеокамеры подсоедините компактный блок питания.**
- 2 Убедитесь, что в гнездо карт памяти установлена карта памяти с достаточным объемом свободного места.**
- 3 Откройте индексный экран [AVCHD Фильмы].**
 - Убедитесь, что выбрана вкладка (встроенная память).
 - Для преобразования всех эпизодов, записанных в определенный день, проводите пальцем влево/вправо до тех пор, пока в строке заголовка не появится требуемая дата.
- 4 Нажмите [Редактир.] ➤ [Конв. HD➔SD (➔)] и выберите один из вариантов для преобразования нескольких эпизодов.**
 - Можно преобразовать все эпизоды, записанные в день, дата которого показана на кнопке управления, выбрать отдельные эпизоды для преобразования или преобразовать все эпизоды.
 - При выборе варианта [Выбор] выполните приведенную ниже процедуру для выбора отдельных эпизодов, которые требуется преобразовать.
- 5 Просмотрите параметры преобразования и нажмите [Далее].**
 - В случае появления уведомления об авторских правах внимательно прочитайте уведомление и нажмите [OK], если согласны с ним.
 - Перед тем как нажать [Далее], можно нажать [] для изменения параметров преобразования, как описано ниже.
- 6 Нажмите [START] для преобразования эпизодов.**
 - Прежде чем нажимать [START], можно нажать [] для декорирования преобразованных SD-видеофильмов (76) или нажать [] для настройки громкости (58) и баланса микширования фонового музыкального сопровождения (86).
 - Можно также декорировать эпизоды в ходе их преобразования.
 - Для прерывания операции во время ее выполнения нажмите [STOP].

7 После завершения преобразования отображается экран подтверждения.

Выбор отдельных эпизодов (шаг 4)

1 Нажмите отдельные эпизоды, которые требуется преобразовать.

- У выбираемых эпизодов появляется флажок ✓. Рядом со значком отображается общее количество выбранных эпизодов.
- Для снятия флажка нажмите выбранный эпизод. Для одновременного снятия всех флажков нажмите [Удалить все] ➤ [Да].

2 Выбрав все требуемые эпизоды, нажмите [Выполнить].

Выбор скорости потока данных (шаг 5)

Более высокая скорость потока данных обеспечивает лучшее качество видеоизображения преобразованных эпизодов, а более низкая скорость потока данных обеспечивает меньший размер файлов и более быструю загрузку.

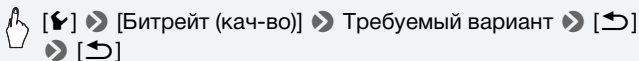

Автоматическое разделение эпизодов (шаг 5)

При преобразовании длительного эпизода видеокамера может разделить его на SD-видеофильмы длительностью 10 мин, чтобы упростить загрузку в сеть.



Преобразование эпизодов в эпизоды стандартной четкости из сюжета по оценке

Режимы работы:



- 1 Откройте галерею и выведите требуемый сюжет на передний план.

[Галерея] ➤ [AVCHD Галерея] ➤ Требуемый сюжет

- Убедитесь, что выбрана вкладка (встроенная память).

- 2 Выберите оценку сюжетов, которые требуется преобразовать.

[Подроб. сюжета] ➤ [Выбор по рейтингу] ➤
Требуемая оценка ➤ [↶]

- 3 Нажмите [Редактир. сюжет] ➤ [Конв. HD+SD (+)] и продолжайте преобразование в формат стандартной четкости, начиная с шага 5 предыдущей процедуры (150).

ПРИМЕЧАНИЯ

- **При преобразовании эпизодов из сюжета:**
 - Все эпизоды объединяются в один преобразованный SD-видеофильм.
 - Если преобразованный SD-видеофильм получается слишком большим, он разбивается на более короткие видеофильмы длительностью 10 мин.
 - Максимальное общее время воспроизведения для эпизодов, которые требуется преобразовать, составляет 12 ч.

Режимы работы:



1 Подсоедините видеокамеру к компьютеру с помощью прилагаемого USB-кабеля.

Подключение -. См. раздел *Схемы подключения* (130).

2 Выберите [Все (тол. для ПК)].

3 Программа VideoBrowser запускается автоматически.

Нажмите на панели меню значок YouTube и следуйте инструкциям, отображаемым программным обеспечением, для отправки SD-видеофильмов в Интернет. Для получения более подробной информации об использовании программного обеспечения нажмите , чтобы открыть руководство по программному обеспечению (PDF-файл).

ВАЖНО

- Когда видеокамера подключена к компьютеру, не открывайте крышку гнезда карты памяти и не извлекайте карты памяти.
- Когда индикатор обращения к памяти ACCESS горит или мигает, соблюдайте перечисленные ниже меры предосторожности. В противном случае возможна безвозвратная потеря данных.
 - Не открывайте крышку гнезда карты памяти.
 - Не отсоединяйте USB-кабель.
 - Не отсоединяйте компактный блок питания и не выключайте видеокамеру или компьютер.

ПРИМЕЧАНИЯ

- Время, необходимое для преобразования эпизодов, приблизительно равно общей длительности воспроизведения преобразуемых эпизодов. В большинстве случаев это все равно быстрее, чем преобразование эпизодов в компьютере, поэтому рекомендуется преобразовывать эпизоды в видеокамере.
- Конвертация видеофильмов невозможна, если достигнут максимальный номер файла (187).
- Преобразованные SD-видеофильмы можно проверять и воспроизводить с индексного экрана [Видео SD] на карте памяти.

Отправка видеозаписей с использованием карты Eye-Fi

При использовании карты Eye-Fi можно автоматически отправлять видеофильмы на любимый веб-сайт для совместного использования. Необходимо заранее установить программное обеспечение, прилагаемое к карте Eye-Fi, и выполнить все необходимые настройки. См. руководство по эксплуатации карты Eye-Fi. Кроме того имейте в виду, что не все карты Eye-Fi позволяют отправлять видеофильмы в виде AVCHD. Заранее проверяйте совместимость.

Перед использованием карты Eye-Fi ознакомьтесь с разделом ВАЖНО.

Режимы работы:



1 Установите карту Eye-Fi в гнездо карты памяти и убедитесь, что на карте памяти достаточно свободного места.

Для видеофильмов в виде MP4 выполнять шаг 2 не требуется.

Если Вы находитесь в пределах зоны действия настроенной сети, автоматически начинается отправка в Интернет.

2 Преобразуйте требуемые видеофильмы (📖 150).



- Если Вы находитесь в пределах зоны действия настроенной сети, автоматически начинается отправка в Интернет.
- Состояние беспроводной связи следующим образом отображается на значке Eye-Fi:
 - 📶 (серого цвета) Связь не установлена
 - 📶 (белый, мигает) Производится подключение; 📶 (белый, не мигает) Режим ожидания беспроводной отправки
 - 📶 (анимированный) Производится беспроводная отправка
 - 📶 (выключен) Для параметра [Связь Eye-Fi] задано значение [OFF Откл]
 - 📶 (с выключенным значком) Беспроводная отправка остановлена видеочамерой (📖 205)
 - 📶 (с выключенным значком) Ошибка чтения с карты Eye-Fi (📖 203)

Использование карты Eye-Fi

- Это изделие может не поддерживать все функции карты Eye-Fi (в том числе беспроводную передачу). При возникновении проблем при работе с картой Eye-Fi, пожалуйста, проконсультируйтесь с производителем карты. Также, имейте в виду, что во многих странах и регионах для пользования картой Eye-Fi требуется специальное разрешение. Без разрешения ее применение запрещено. Для выяснения того, разрешено ли применение данной карты в данном регионе, пожалуйста, проконсультируйтесь с производителем карты.
- Не используйте карты Eye-Fi в самолетах и в других местах, в которых беспроводная связь запрещена. Заранее извлеките карту Eye-Fi из видеокамеры.

ПРИМЕЧАНИЯ

- В зависимости от количества данных для загрузки и состояния беспроводного соединения с сетью, загрузка видеофайлов может занять заметное время. Если беспроводной сигнал слишком слабый, возможен сбой беспроводной загрузки и видеофайлы будут зарегистрированы как неполностью загруженные.
- **Экономия энергии при использовании карты Eye-Fi:**
 - При использовании беспроводной связи энергия аккумулятора расходуется быстрее, чем обычно. Для питания видеокамеры рекомендуется использовать компактный блок питания.
 - На время беспроводной загрузки файлов функция автоматического выключения питания видеокамеры отключается.
- При использовании карты Eye-Fi время от времени может мигать индикатор ACCESS.
- Беспроводная связь с помощью карты Eye-Fi возможна только в режиме воспроизведения. Незавершенная беспроводная передача останавливается при переводе видеокамеры в режим записи.
- **HFR38 / HFR37 / HFR36** При использовании функций Wi-Fi видеокамеры беспроводная связь с помощью карты Eye-Fi недоступна.

- Беспроводную связь можно отключить при помощи параметра   [Связь Eye-Fi]*.
- Если переключатель LOCK на карте Eye-Fi установлен в положение, запрещающее запись, включение/отключение беспроводной связи невозможно, и вид значка состояния изменяется на . Для использования беспроводной связи убедитесь, что переключатель на карте Eye-Fi не установлен в положение LOCK.

* Этот пункт меню отображается только при использовании карты Eye-Fi.

Отправка в Интернет видеofilмов в виде MP4 и фотографий

С помощью прилагаемого программного обеспечения **ImageBrowser EX** можно с компьютера отправлять видеofilмы в виде MP4 на сайт YouTube и фотографии на сайт Facebook. Кроме того, можно использовать CANON iMAGE GATEWAY для организации видеоподкастов, создания фотоальбомов и других целей.

* В некоторых странах/регионах этот сервис может быть недоступен.

Установка

Перед первым подключением видеокамеры к компьютеру установите программное обеспечение. Это программное обеспечение совместимо с компьютерами, работающими под управлением операционных систем Windows и Mac OS. См. раздел *Сохранение видеofilмов в виде MP4 и фотографий (Windows/Mac OS)* ( 139).

Подключение к компьютеру и отправка записей

См. соответствующие разделы руководства «ImageBrowser EX Руководство по использованию».



HFR38 / HFR37 / HFR36

Функции Wi-Fi

В этой главе приводятся сведения о порядке использования предусмотренных в видеокамере функций Wi-Fi, начиная с настройки сети Wi-Fi, необходимой для добавления видеокамеры в существующую сеть Wi-Fi.

Введение в Wi-Fi

Функции Wi-Fi видеокамеры обеспечивают беспроводную передачу файлов, избавляя от необходимости подключения кабелей. Видеокамера поддерживает беспроводное подключение к сети Wi-Fi (беспроводная локальная сеть) с использованием точки доступа (обычно называется режимом инфраструктуры) или напрямую к устройству iOS* без использования точки доступа (обычно называется режимом «Ad Hoc»). Выполняемые шаги зависят от того, как планируется использовать записи. Определения терминов, часто используемых в тексте, см. в разделе *Глоссарий* (📖 177).

* В этом тексте термин «устройство iOS» используется в собирательном смысле для обозначения любых устройств с операционной системой iOS, поддерживающих связь Wi-Fi.

Подключение Wi-Fi A

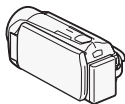

Режим инфраструктуры

Подключите видеокамеру к точке доступа сети Wi-Fi (📖 159). Используйте это подключение, если планируется сохранить записи в компьютере или на FTP-сервере (📖 165), а затем отправить видеофильмы на веб-сайты YouTube и Facebook (📖 169).





Точка доступа

Компьютер

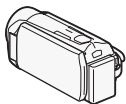
Подключите видеокамеру к устройству iOS ( 171). Используйте этот тип подключения, если планируете отправлять видеофильмы на веб-сайт YouTube и Facebook, находясь вне дома ( 169).



Устройство iOS

Подключите видеокамеру к точке доступа сети Wi-Fi ( 159). Используйте это подключение, если планируется просматривать видеофильмы на DLNA-совместимом телевизоре ( 174), подключенном к сети с помощью кабеля локальной сети.

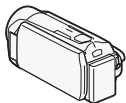
Кабель
локальной сети

Точка доступа

Телевизор
высокой четкости

О стандарте Wi-Fi видеокамеры

Стандарт Wi-Fi видеокамеры обеспечивает поддержку протокола IEEE 802.11b/g/n в диапазоне частот 2,4 ГГц. При этом максимальная скорость передачи данных составляет 11 Мбит/с для IEEE 802.11b, 54 Мбита/с для IEEE 802.11g и 150 Мбит/с для IEEE 802.11n. Обратите внимание, что это теоретические значения скорости передачи данных, которые могут отличаться от фактических.

ПРИМЕЧАНИЯ

- На время использования функций Wi-Fi функция автоматического выключения питания видеокамеры отключается.

Подключение к сети Wi-Fi

Беспроводное подключение к сети Wi-Fi через точку доступа (беспроводной маршрутизатор) обычно называется подключением в режиме инфраструктуры. Если беспроводной маршрутизатор поддерживает функцию WPS (Wi-Fi Protected Setup, безопасная настройка Wi-Fi), настройка выполняется просто и требует минимальных усилий. См. раздел *Функция безопасной настройки WPS* ниже. Если беспроводной маршрутизатор не поддерживает функцию WPS или если требуется настроить параметры вручную, см. раздел *Ручная настройка* (📖 162).

См. также руководство по эксплуатации беспроводного маршрутизатора и других используемых устройств.

Общие требования

- Правильно настроенная сеть Wi-Fi или точка доступа, используются протокол 802.11b/g/n.



☑ ЧТО СЛЕДУЕТ ПРОВЕРИТЬ

- При использовании незащищенной сети Wi-Fi доступ к Вашим файлам и данным могут получить неуполномоченные сторонние лица. Учитывайте связанные с этим риски.

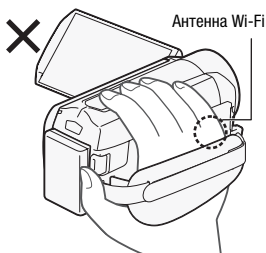

- При использовании функций Wi-Fi видекамеры не закрывайте правую сторону видекамеры рукой или каким-либо предметом. Антенна Wi-Fi расположена с правой стороны, при ее закрытии возможны помехи беспроводным сигналам.

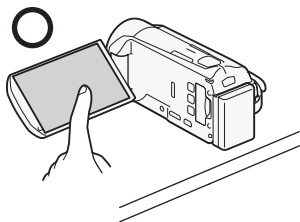

Поставьте видеокамеру на стол или аналогичную поверхность, затем используйте функции Wi-Fi так, как показано слева на рисунке.

Режимы работы:



Функция безопасной настройки WPS

Чтобы использовать функцию WPS для подключения с использованием режима инфраструктуры, убедитесь, что на беспроводном маршрутизаторе имеется логотип WPS. Если на беспроводном маршрутизаторе имеется кнопка WPS, настройка выполняется просто и полностью автоматически. На некоторых беспроводных маршрутизаторах, поддерживающих функцию WPS, отсутствует специальная кнопка, вместо которой используется ПИН-код. В приведенной ниже процедуре рассматриваются оба случая. Для настройки с использованием ПИН-кода необходимо заранее выяснить, как включается функция WPS в беспроводном маршрутизаторе. Для ввода текста в различных параметрах пользуйтесь виртуальной клавиатурой (📖 91).



- 1 Установите видеокамеру в режим воспроизведения, затем нажмите кнопку **HOME** .

2 Настройте новую точку подключения.



[⌘] Wi-Fi ➤ [Настройка Wi-Fi] ➤ [Настройка сети] ➤ Требуемая точка подключения ([⌘] 1) – ([⌘] 3) ➤ [Настр. новой точки]* ➤ [WPS: кнопка] или [WPS: PIN-код]

* Чтобы заменить настройки существующей точки подключения, вместо этой кнопки нажмите [Редактир.] и вручную измените настройки. Чтобы удалить настройки, нажмите [Стереть], затем [Да].

- Для режима инфраструктуры можно настроить не более 3 точек подключения ([⌘] 1) – ([⌘] 3). После настройки этой сетью Wi-Fi можно будет пользоваться без каких бы то ни было дополнительных настроек.

3 Кнопка настройки WPS: нажмите кнопку WPS на беспроводном маршрутизаторе и удерживайте ее нажатой. Настройка с использованием WPS ПИН-кода: после появления ПИН-кода на экране видеочамеры введите этот код на экране настройки беспроводного маршрутизатора.

В большинстве случаев доступ к экрану настройки беспроводного маршрутизатора производится с помощью веб-браузера. Подробные сведения о порядке запуска настройки WPS (Wi-Fi Protected Setup) см. в руководстве по эксплуатации беспроводного маршрутизатора.

4 Не позднее чем через 2 мин нажмите [ОК] на экране видеочамеры.

Нажав [Стоп], а затем [ОК], можно прервать уже выполняющуюся настройку WPS (Wi-Fi Protected Setup).

5 Нажмите [Автоматич.], чтобы автоматически получить IP-адрес.

- Чтобы назначить IP-адрес вручную, нажмите [Ручной] и выполните процедуру из приведенного ниже раздела *Назначение IP-адреса вручную*.
- Отображается экран проверки параметров.

6 Выберите, следует ли выполнять проверку параметров.

- Можно нажать [Проверка текущ. конфигур.], чтобы просмотреть настройки сети.
- Если нажать [Да], выполняется проверка параметров и открывается экран подтверждения. Нажмите [OK].

7 Сохраните настройки точки подключения.

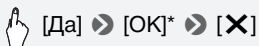

* После нажатия [OK] можно просмотреть параметры сети. Нажмите [Настройка Wi-Fi] ➤ [Проверка текущ. конфигур.] ➤ Требуемая точка подключения ([1] — [3]) ➤ [▼] или [▲] ➤ Три раза [↺] после завершения.

Назначение IP-адреса вручную (шаг 5)

После нажатия [Ручной] на шаге 5:

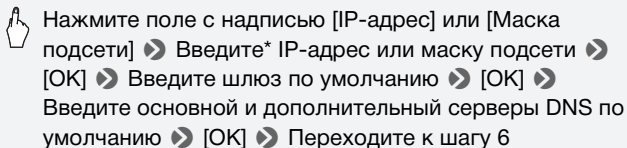

* Отображается интерфейс, аналогичный виртуальной клавиатуре для текстовых полей (91), но содержащий только кнопки, необходимые для выполнения этого шага.

Ручная настройка

Используйте эту процедуру для беспроводного подключения видекамеры к беспроводному маршрутизатору (с использованием режима инфраструктуры), если маршрутизатор не поддерживает функцию WPS, если требуется настроить параметры вручную или если невозможно обнаружить имя сети беспроводного маршрутизатора (SSID), так как включена функция скрытия этого имени.

Для ввода текста в различных параметрах пользуйтесь виртуальной клавиатурой (91).

ЧТО СЛЕДУЕТ ПРОВЕРИТЬ

- Может потребоваться заранее выяснить ключ шифрования и другие параметры беспроводного маршрутизатора. См. экран настройки беспроводного маршрутизатора или обратитесь к администратору сети.

- 1 Установите видеокамеру в режим воспроизведения, затем нажмите кнопку **[HOME]** .
- 2 Настройте новую точку подключения.

 [(Wi-Fi)] ➤ [Настройка Wi-Fi] ➤ [Настройка сети] ➤ Требуемая точка подключения [(1) – [(3)]] ➤ [Настр. новой точки]* ➤ [Ручная настройка]

* Чтобы заменить настройки существующей точки подключения, вместо этой кнопки нажмите [Редактир.] и вручную измените настройки. Чтобы удалить настройки, нажмите [Стереть], затем [Да].

- Для режима инфраструктуры можно настроить не более 3 точек подключения [(1) – [(3)]]. После настройки этой сетью Wi-Fi можно будет пользоваться без каких бы то ни было дополнительных настроек.
 - Видеокамера автоматически обнаруживает имеющиеся в окрестности сети Wi-Fi и отображает их идентификаторы SSID.
- 3 Кнопкой **[▲]** или **[▼]** выберите требуемую точку доступа и нажмите **[OK]**.
 - Видеокамера не обнаруживает сети Wi-Fi с функцией скрытого режима, которые не транслируют свое имя сети. Для использования такой точки доступа нажмите [Задать вручную] и выполните процедуру, описанную в разделе *Задание беспроводной точки доступа вручную* (164).
 - Если требуемая точка доступа имеет защиту, рядом с именем сети отображается значок . В таком случае выполните шаг 4; в противном случае переходите сразу к шагу 5.

4 Нажмите кнопку управления [Ключ шифрования], чтобы ввести ключ шифрования или пароль беспроводной точки доступа, затем нажмите [OK].

- Если в беспроводной точке доступа задан способ шифрования WEP, на экране отображается индексный ключ WEP. Выберите тот же индексный ключ, что и в точке доступа.

5 Нажмите [Автоматич.], чтобы автоматически получить IP-адрес.

- Чтобы назначить IP-адрес вручную, нажмите [Ручной] и выполните процедуру из раздела *Назначение IP-адреса вручную* (📖 162).
- Отображается экран проверки параметров.

6 Выберите, следует ли выполнять проверку параметров.

- Можно нажать [Проверка текущ. конфигур.], чтобы просмотреть настройки сети.
- Если нажать [Да], выполняется проверка параметров и открывается экран подтверждения. Нажмите [OK].

7 Сохраните настройки точки подключения.

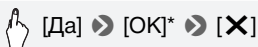

- * После нажатия [OK] можно просмотреть параметры сети. Нажмите [Настройка Wi-Fi] ➤ [Проверка текущ. конфигур.] ➤ Требуемая точка подключения ((📶) 1) — ((📶) 3) ➤ [▼] или [▲] ➤ Три раза [↵] после завершения.

Задание беспроводной точки доступа вручную (шаг 3)

Введите параметры беспроводной точки доступа.

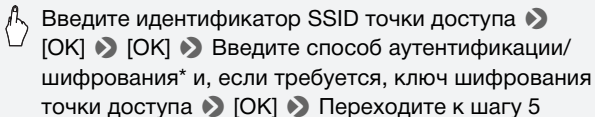

- * Если выбран вариант [Общий доступ], можно выбрать значение [Без шифрования] или [WEP]. В случае выбора варианта [Общий доступ] ➤ [WEP] или [WEP с общ.ключ.] необходимо указать ключ индекса WEP.

ПРИМЕЧАНИЯ

- Доступные функции и используемые способы настройки зависят от спецификаций и характеристик требуемой сети Wi-Fi.
- При использовании функций Wi-Fi беспроводная связь с помощью карты Eye-Fi невозможна.

Передача файлов на компьютер или FTP-сервер

Возможна беспроводная передача записей непосредственно на компьютер с работающим прилагаемым программным обеспечением **Network Utility** (только ОС Windows) или на FTP-сервер. Сначала задайте место, куда будут передаваться файлы (место назначения для передачи файлов), затем передайте файлы. Если файлы передаются на компьютер, на котором работает программа **Network Utility**, можно также отправить файлы на веб-сайты YouTube и Facebook ( 169).



ЧТО СЛЕДУЕТ ПРОВЕРИТЬ

- Если это еще не сделано, предварительно выполните настройки сети Wi-Fi ( 159).

Общие требования

Для компьютеров с ОС Windows:

- Компьютер, правильно подключенный к той же сети, что и видекамера, на котором правильно установлена, настроена и запущена прилагаемая программа **Network Utility** (в области уведомлений имеется значок , в зависимости от ОС). Программа **Network Utility** устанавливается автоматически после установки программы **VideoBrowser**. Подробные сведения об этом программном обеспечении см. в Руководстве по программному обеспечению Network Utility (PDF-файл на диске PIXELA в папке \Network Utility\Manual\Russian).

Для FTP-серверов:

- Правильно настроенный FTP-сервер, например компьютер Macintosh или сетевое хранилище (NAS). В процессе ручной настройки понадобится ввести IP-адрес, порт, имя пользователя, пароль и место назначения для передачи файлов.

Режимы работы:



Настройка места назначения для передачи файлов для компьютеров с ОС Windows

- 1 Для питания видеокамеры подсоедините компактный блок питания.
- 2 Установите видеокамеру в режим воспроизведения, затем нажмите кнопку **[HOME]**.
- 3 Подключите видеокамеру к сети Wi-Fi.

 [(⌘) Wi-Fi] ➤ [Настройка Wi-Fi] ➤ [Настр. места назн. для перед.] ➤ [Компьютер (Network Utility)] ➤ [📍]* ➤ Требуемая точка подключения** ➤ [OK]**

* Этот шаг не требуется, если место назначения для передачи файлов не настроено.

** Этот шаг не требуется, если обнаружена только одна точка подключения.

- Выберите точку подключения, соответствующую сети Wi-Fi, к которой подключен компьютер с работающей программой Network Utility.
 - Если к сети подключено несколько компьютеров, на которых работает программа Network Utility, появляется экран выбора. В таком случае выполните шаг 4; в противном случае переходите сразу к шагу 5.
- 4 Кнопкой **[▲]** или **[▼]** выберите конкретный компьютер, который требуется использовать для беспроводной передачи файлов с видеокамеры, и нажмите **[OK]**.

- 5 При появлении экрана запроса подтверждения сохраните параметры точки подключения.

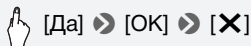

Настройка места назначения для передачи файлов для FTP-серверов

- 1 Установите видеокамеру в режим воспроизведения, затем нажмите кнопку **[HOME]**.
- 2 Подключите видеокамеру к сети Wi-Fi.

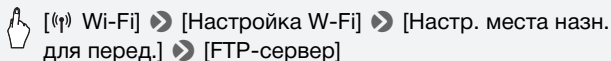

- 3 Введите сведения о FTP-сервере.

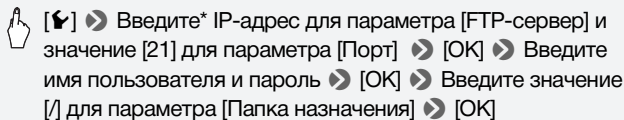

* Отображается интерфейс, аналогичный виртуальной клавиатуре для текстовых полей (📖 91), но содержащий только кнопки, необходимые для выполнения этого шага.

- В зависимости от FTP-сервера, папка назначения может быть другой. Проверьте параметры FTP-сервера.
 - Открывается экран запроса подтверждения.
- 4 Сохраните настройки точки подключения.

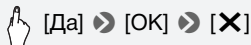

- Перед нажатием **[Да]** можно нажать **[Проверка текущ. конфигур.]**, чтобы просмотреть настройки сети.

1 Для питания видеокамеры подсоедините компактный блок питания.

До завершения передачи не отсоединяйте источник питания и не выключайте видеокамеру.

2 Установите видеокамеру в режим воспроизведения, затем нажмите кнопку **[HOME]**.

3 Нажмите **[Wi-Fi]**, затем нажмите **[Передача файлов]**.

Если крышка гнезда карты памяти открыта, этот пункт недоступен. Убедитесь в том, что крышка правильно закрыта.

4 Выберите память, содержащую записи, которые требуется передать по беспроводной сети, и нажмите **[OK]**.

- Можно выбрать несколько устройств памяти.
- Нажмите **[Все файлы]**, чтобы передать все записи, или **[Новые файлы]**, чтобы передать только записи, которые не были переданы ранее.
- После подключения беспроводная передача начинается автоматически.
- Нажав **[Стоп]**, затем **[X]**, можно отменить выполняющуюся беспроводную передачу.

5 Нажмите **[OK]**.

ВАЖНО

- Не открывайте крышку гнезда карты памяти во время беспроводной передачи.
- Во время передачи файлов соблюдайте указанные ниже меры предосторожности. Несоблюдение этих требований может привести к прерыванию передачи, и в месте назначения передачи могут остаться неполные копии файлов.
 - Не отсоединяйте источник питания и не выключайте видеокамеру.
 - Не изменяйте режим камеры.
- Если передача файла была прервана, выберите пункт **[Новые файлы]** и выполните передачу этого файла еще раз.
- Если в месте назначения передачи остались неполные версии файлов, перед удалением этих файлов проверьте их содержимое и убедитесь в том, что файлы можно безопасно удалить.

ПРИМЕЧАНИЯ



- Видеофильмы в виде AVCHD, переданные с помощью утилиты **Network Utility**, по умолчанию сохраняются в компьютере в папке Video. Если после передачи видеофильмов в виде AVCHD запустить программу **VideoBrowser**, папка назначения автоматически добавляется в библиотеку этой программы.
- Видеофильмы в виде MP4, переданные с помощью утилиты **Network Utility**, сохраняются в том же месте, что и видеофильмы в виде AVCHD. Если после передачи видеофильмов в виде MP4 запустить программу **ImageBrowser EX**, эта же папка назначения автоматически добавляется в программу **ImageBrowser EX**. Если перед передачей файлов папка назначения в утилите **Network Utility** была изменена, произведите такое же изменение в настройках утилиты **ImageBrowser EX**.
- Для отправки видеофайлов может потребоваться определенное время, зависящее от настроек и возможностей беспроводного маршрутизатора.

Отправка записей на веб-сайты YouTube и Facebook

С помощью прилагаемого программного обеспечения **Network Utility**, работающего на компьютере с ОС Windows, можно отправлять видеофильмы на веб-сайт YouTube, а также видеофильмы и фотографии на веб-сайт Facebook.



ЧТО СЛЕДУЕТ ПРОВЕРИТЬ

- Если это еще не сделано, предварительно выполните настройку сети Wi-Fi ( 159) и настройку места назначения передачи файлов ( 165).

Общие требования

- Правильно подключенный к сети компьютер с правильно установленной, настроенной (включая параметры учетных записей веб-сайтов YouTube и Facebook) и запущенной программой **Network Utility** (в области уведомлений имеется значок ). Программа **Network Utility** устанавливается автоматически после установки программы **VideoBrowser**. Подробные сведения об этом программном обеспечении см. в Руководстве по программному обеспечению Network Utility (PDF-файл на диске PIXELA в папке \Network Utility\Manual\Russian).

Режимы работы:



* Фотографии можно загружать только на веб-сайт Facebook.

- 1 Установите видеочамеру в режим воспроизведения, затем откройте индексный экран, содержащий записи, которые требуется отправить.
- 2 Выберите эпизод для отправки.

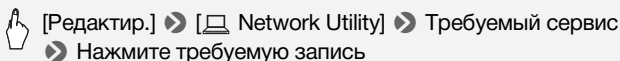

- 3 При отправке на сайт YouTube внимательно ознакомьтесь с соглашением сайта YouTube, затем в случае согласия нажмите кнопку [Принимаю].
- 4 Нажмите требуемую точку подключения для подключения видеочамеры к сети, затем нажмите [OK].
После подключения или в том случае, если настроена только одна точка подключения, беспроводная отправка начнется автоматически. Нажав [Стоп], затем [X], можно отменить выполняющуюся беспроводную отставку.
- 5 Нажмите [OK].

ПРИМЕЧАНИЯ

- Для отправки видеофайлов может потребоваться определенное время, зависящее от настроек и возможностей беспроводного маршрутизатора.

Отправка видеofilмов с помощью устройства iOS

Можно подключить видеокамеру к устройству iOS* и отправлять записи на веб-сайты YouTube и Facebook, даже находясь вдали от своей домашней сети. Обязательно загрузите и используйте приложение «Movie Uploader» компании PIXELA, бесплатно доступное на ресурсе «App Store» (<http://itunes.com/apps/movieuploader>). Wi-Fi-соединение между видеокамерой и устройством iOS обычно называется режимом прямого соединения «Ad Hoc»; это означает, что видеокамера подключается к устройству iOS напрямую, без использования точки доступа.

* В этом тексте термин «устройство iOS» используется в собирательном смысле для обозначения любых устройств с операционной системой iOS, поддерживающих связь Wi-Fi.



Устройство iOS

Режимы работы:



Настройка подключения Wi-Fi (Режим «Ad Hoc»)

- 1 Установите видеокамеру в режим воспроизведения, затем нажмите кнопку **HOME**.

2 Настройте новую точку подключения.

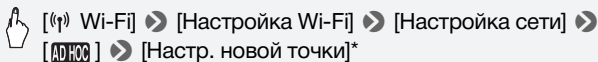

- * Чтобы заменить текущие настройки, вместо этой кнопки нажмите [Редактир.] и вручную измените настройки. Чтобы удалить настройки, нажмите [Стереть], затем [Да].

3 Введите сведения о подключении.

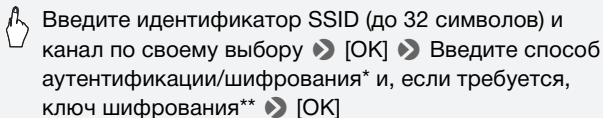

- * Если выбран вариант [Общий доступ], можно выбрать значение [Без шифрования] или [WEP]. В случае выбора варианта [WEP с общ.ключ.] необходимо указать ключ индекса WEP.
- ** Введите ключ шифрования по своему выбору. Ключ шифрования должен иметь один из следующих форматов.
- 5 или 10 алфавитно-цифровых символов
 - 10 или 26 шестнадцатеричных символов (0-9, A-F)

4 Нажмите [Автоматич.], чтобы автоматически получить IP-адрес.

5 Нажмите [Нет].

- Можно нажать [Проверка текущ. конфигур.], чтобы просмотреть настройки сети.

6 Сохраните настройки точки подключения.

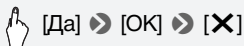

ПРИМЕЧАНИЯ

- Если при попытке проверки параметров видеочамера может передавать сигнал Wi-Fi, появится сообщение об успешном подключении, хотя видеочамера не устанавливала никаких соединений с устройством iOS.

- 1 Видеокамера: установите видеокамеру в режим воспроизведения, затем нажмите кнопку [HOME].**
- 2 Видеокамера: выберите подключение Wi-Fi в режиме «Ad Hoc».**



* Если крышка гнезда карты памяти открыта, этот пункт недоступен. Убедитесь в том, что крышка правильно закрыта.

- 3 Видеокамера: нажмите [OK].**
Видеокамера подключается к мультимедийному серверу.
- 4 Устройство iOS: нажмите настройки ➤ Wi-Fi, затем включите Wi-Fi.**
Отображается список активных сетей.
- 5 Устройство iOS: на экране выбора сети выберите сеть, заданную в видеокамере. Если требуется, введите пароль, затем нажмите [Join/Подключиться].**
Рядом с выбранной сетью отображается галочка.
- 6 Устройство iOS: для отправки видеофильмов с видеокамеры используйте приложение «Movie Uploader».**
Подробные сведения о приложении Movie Uploader см. по адресу <http://www.pixela.co.jp/oem/canon/e/movieuploader/> (только на английском языке)
- 7 Видеокамера: после завершения нажмите [Кнц], чтобы завершить подключение Wi-Fi.**

ВАЖНО

- Не открывайте крышку гнезда карты памяти во время беспроводного подключения.

ПРИМЕЧАНИЯ

- Для отправки видеофайлов может потребоваться определенное время, зависящее от настроек и возможностей беспроводного маршрутизатора.
- Приведенная выше процедура может отличаться в зависимости от используемой версии операционной системы iOS.

Воспроизведение по беспроводной сети на DLNA-совместимом телевизоре высокой четкости

Если в домашней сети имеется DLNA-совместимый проигрыватель, например телевизор высокой четкости HDTV, можно смотреть свои записи*, используя беспроводную связь. В этом случае видеокамера выступает в роли цифрового мультимедийного сервера (DMS), а телевизор высокой четкости – в роли цифрового мультимедийного проигрывателя (DMP). С телевизора высокой четкости можно легко производить поиск записей в видеокамере и воспроизводить их.

* Многие проигрыватели DLNA не поддерживают воспроизведение видеофильмов в виде MP4.

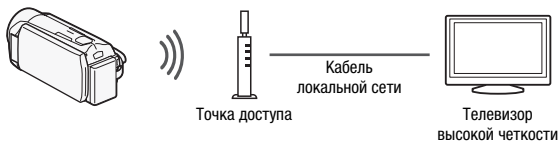

ЧТО СЛЕДУЕТ ПРОВЕРИТЬ

- Если это еще не сделано, предварительно выполните настройки сети Wi-Fi ( 159).

Общие требования

- Телевизор высокой четкости или другой мультимедийный проигрыватель, имеющий сертификат цифрового мультимедийного проигрывателя DLNA Digital Media Player (DMP), правильно настроенный и подключенный к сети. Для подключения телевизора высокой четкости или мультимедийного проигрывателя рекомендуется использовать кабель локальной сети. Проверьте наличие логотипа «DLNA Certified» на телевизоре высокой четкости; сведения о подключении телевизора высокой четкости к сети см. в инструкции по его эксплуатации.



Режимы работы:



- 1 Установите видеокамеру в режим воспроизведения, затем нажмите кнопку **[HOME]**.
- 2 **Видеокамера: нажмите [(Wi-Fi)], затем нажмите [Сервер мультимедиа DLNA].**
 - Если крышка гнезда карты памяти открыта, этот пункт недоступен. Убедитесь в том, что крышка правильно закрыта.
 - Если настроена только одна точка подключения, будет установлено беспроводное подключение. Переходите к шагу 4.
- 3 **Видеокамера: нажмите требуемую точку подключения, затем нажмите [OK].**
- 4 **Цифровой мультимедийный проигрыватель DLNA: выберите модель видеокамеры из списка, затем воспроизведите свои записи.**
 - Во время соединения мигает индикатор обращения ACCESS.
 - Сведения об этой процедуре см. в инструкции по эксплуатации устройства DLNA.
- 5 **Воспроизводите видеofilмы из появившейся папки (встроенная память или карта памяти).**
- 6 **Видеокамера: после завершения воспроизведения нажмите [Кнц], чтобы завершить подключение Wi-Fi.**

Если отсутствует плавность воспроизведения

Если отсутствует плавность воспроизведения, можно воспроизводить видеофильмы со стандартной четкостью.

- 1 Нажмите **[HOME]**.
- 2 Включите преобразование в стандартную четкость.



[Wi-Fi] ➤ **[V]** ➤ **[Вкл]** ➤ **[↶]** ➤ **[Сервер мультимедиа DLNA]**

- Нажмите **[Откл]**, если требуется воспроизводить видеофильмы в виде AVCHD.

! ВАЖНО

- Не открывайте крышку гнезда карты памяти во время беспроводного подключения.

i ПРИМЕЧАНИЯ

- В зависимости от параметров и возможностей беспроводного маршрутизатора возможно нарушение плавности воспроизведения. В таком случае попробуйте принять следующие меры.
 - Уберите все предметы, находящиеся между видеокамерой и беспроводной точкой доступа, которые могут мешать передаче беспроводного сигнала.
 - Расположите видеокамеру ближе к беспроводной точке доступа.
 - Выключите беспроводные функции других беспроводных устройств, кроме DLNA-совместимого устройства, используемого для воспроизведения.
 - Переключите беспроводную точку доступа в режим IEEE802.11n и включите связывание каналов. Подробные сведения см. в инструкции по эксплуатации точки доступа.

Если качество воспроизведения не улучшилось, это может быть связано с условиями, уникальными для данного места.

Подключите видеокамеру к устройству с помощью прилагаемого HDMI-кабеля.

Глоссарий

Ниже приведен глоссарий некоторых основных терминов, часто используемых в этой главе. В документации беспроводного маршрутизатора также может содержаться полезный глоссарий.

DLNA

Сокращение от английского Digital Living Network Alliance (Альянс цифровых сетей для дома). Стандарт для простого подключения и совместного использования содержимого потребительских электронных устройств, компьютеров и мобильных устройств в пределах домашней сети.

FTP-сервер

FTP-сервер – это приложение, работающее на компьютере и позволяющее пользователю передавать файлы на этот компьютер и с этого компьютера.

IP-адрес

Эксклюзивный номер, назначаемый каждому подключенному к сети устройству.

SSID

Сокращение от английского Service Set Identifier (идентификатор набора сетевых служб). Это просто открытое имя сети Wi-Fi.

WPS

Сокращение от английского Wi-Fi Protected Setup (безопасная настройка Wi-Fi). Стандарт для простой и безопасной настройки сетей Wi-Fi, разработанный альянсом Wi-Fi.

Режим Ad Hoc

Непосредственное соединение Wi-Fi между двумя устройствами без использования точки доступа.

Режим инфраструктуры

Соединение Wi-Fi, при котором устройства подключаются через точку доступа.

Точка доступа

Беспроводная точка доступа (WAP) представляет собой устройство, позволяющее другим беспроводным устройствам (например, видеокамере) подключаться к проводной сети (включая Интернет) с использованием стандарта Wi-Fi. В большинстве случаев это будет беспроводной маршрутизатор.



Дополнительная информация

Эта глава содержит рекомендации по устранению неполадок, описание экранных сообщений, рекомендации по эксплуатации и обслуживанию, а также другую информацию.



Приложение: перечень пунктов меню

Недоступные пункты меню отображаются серым цветом. Подробные сведения по выбору пунктов см. в разделе *Использование меню* (📖 26). Подробнее о каждой из функций см. на указанной странице. Пункты меню, для которых ссылка на страницу не указана, рассматриваются сразу за таблицами. Подчеркнутые пункты меню показывают значения по умолчанию. Если не указано иное, функции, доступные для видеофильмов в виде AVCHD, включают в себя видеофильмы, созданные в режиме создателя сюжетов.

Панель [FUNC] Основн. функции]







Панель [FUNC] Основн. функции] – режимы съемки

Кнопка управления	Возможные значения/функция	AUTO	M		
[Програм. съемки]	<u>[P Прогр.автоэксп.]</u>	–	●	–	98
	[👤 SCN: Портрет], [🏃 SCN: Спорт], [🌃 SCN: Ночная сцена], [❄️ SCN: Снег], [🏖️ SCN: пляж], [🌅 SCN: Закат], [💡 SCN: Низкая освещ.], [🔦 SCN: Прожектор], [🎆 SCN: Фейерверк]	–	●	–	98
[WB Баланс белого]	<u>[AWB Автоматический]</u> , [☀️ Дневной свет], [💡 Лампы накалив.], [📷 Ручной]	–	●	●	111
[👁️ Фокус]	<u>[MF]</u> (ручная фокусировка): включение или выключение, рамка сенсорной автофокусировки	–	●	●	108







Кнопка управления	Возможные значения/функция	AUTO	M		
[ Экспоз.]	[M] (ручная установка экспозиции): включение или <u>выключение</u> , рамка сенсорной автоэкспозиции	–	●	●	106
[ Улучшенный СИ] ¹	[ON], [OFF]	●	●	●	101
[ZOOM Зум]	Элементы управления зумированием, элементы управления [START]/[STOP]	●	●	●	51
	[ (телемакро): включение или <u>выключение</u>	–	●	●	110
[Тип зума]	[32x Оптический], [51x Улучшенный], [1020x Цифровой], HF R37 [2550x Цифровой]	–	●	●	52
[ Уров. микроф.]	[A] (автоматический), [M] (ручной) [Уровень аудио]: включение или <u>выключение</u>	–	●	●	113
[ Видео-микшеры]	[ Откл], [F1] Затемнение: Однокр.), [F1] Затемнение: Пост.), [F2] Шторка: Однокр.), [F2] Шторка: Пост.]	–	●	●	105
[ Декорация]	[ Ручки и штампы], [ Анимированные штампы], [ Заголовки] ²	●	●	●	76
	[ (микширование изображений): <u>включение</u> или выключение, [II] (пауза отображения видеозаписи)	●	●	–	
	[ (сворачивание панели инструментов)	●	●	●	
[ Пред. запис.]	[ON], [OFF]	–	●	●	102
[ Пересмотр записи]	–	–	●	●	94

¹ Значение по умолчанию – «Вкл.» в режиме **AUTO** и «Выкл.» в других режимах камеры.

² Некоторые варианты доступны только при записи сюжета с использованием функции создателя сюжета.

Кнопка управления	Индексный экран [AVCHD Фильмы]	Индексный экран [MP4 Фильмы]	Индексный экран [MP4 Видео SD]	Пауза воспроизведения	
HFR38 / HFR37 / HFR36 Из встроенной памяти: [Копировать  ]	<дата>, [Выбор], [Все эпизоды]	[Выбор], [Все эпизоды]	–	–	133
HFR38 / HFR37 / HFR36 Из встроенной памяти: [Конв. HD  SD]  ]	<дата>, [Выбор], [Все эпизоды]	–	–	–	150
[Стереть]	<дата>, [Выбор], [Все эпизоды]	[Выбор], [Все эпизоды]	[Один эпизод], [Все эпизоды]	[Один эпизод]	62
[Разделить]	–	–	–	●	119
HFR38 / HFR37 / HFR36 [ Network Utility]	YouTube, Facebook	YouTube, Facebook	YouTube, Facebook	–	169

В галерее:

Кнопка управления	[Редактир. сюжет] с экрана [Подроб. сюжета]	[Редактир. эпизода] с экрана [Список эпизодов]	Пауза воспроизведения	
HFR38 / HFR37 / HFR36 Из встроенной памяти: [Копировать ( )]	<по оценке эпизодов>	–	–	134
HFR38 / HFR37 / HFR36 Из встроенной памяти: [Конв. HD  SD ( )]	<по оценке эпизодов>	–	–	152
[Стереть] или []	<по оценке эпизодов>	[Один эпизод]	[Один эпизод]	62
[Удалить сюжет]*	●	–	–	66
[Эскиз сюжета]*	●	–	–	89
[Редакт. название]*	●	–	–	90
[Копировать]	–	●	–	88
[Переместить]	–	●	–	88
[Разделить]	–	–	●	119
[Рейтинг]	–	[★★★★], [★★★●], [★★●●], [●●●●] (без оценки), [— — —] (прочие)		83







* Операция недоступна для двух предварительно существовавших сюжетов – [Несортиров.] и [Видеокадр].

Кнопка управления	Индексный экран	Режим одной фотографии	
HFR38 / HFR37 / HFR36 Из встроенной памяти: [Копировать ( )]	[Выбор], [Все снимки]	●	135
[Стереть]		●	123
HFR38 / HFR37 / HFR36  Network Utility]	Facebook	—	156

Меню Другие настройки

Когда видеочамера находится в режиме **AUTO**, меню  недоступно.

Настройка чамеры

Пункт меню	Возможные значения	AVCHD	MP4	
[Таймер]	[ON Вкл ], [OFF Откл]	●	●	112
[Скоростной зум]	[VAR Переменная], [ Скорость 3], [ Скорость 2], [ Скорость 1]	●	●	50
[Помощь фокусировке]*	[ON Вкл], [OFF Откл]	●	●	—
[Опред.и отслеж.лица]	[ON Вкл ], [OFF Откл]	●	●	103
[Автокор.контр. света]	[ON Вкл], [OFF Откл]	●	●	108
[Медл.автом. затвор]	[ON Вкл], [OFF Откл]	●	●	—
[Уменьшение мерцания]*	[OFF Откл], [50Hz 50 Гц], [60Hz 60 Гц]	●	●	—
[Настройка видеомикшера]*	[BLACK Черный экран], [WHITE Белый экран]	●	●	105

Пункт меню	Возможные значения	AVCHD	MP4	
[Экранные маркеры]	[OFF] Откл., [Ew Уров.(Белый)], [Eg Уров.(Серый)], [Ew Сетка (Белый)], [Eg Сетка (Серый)]	●	●	–
[Стабилизатор]	[Динамичный], [Стандартный], [OFF] Откл]	●	●	100
[Фильтр ветра]*	[A Автоматич.], [OFF] Откл	●	●	–
[Микр.аттенюатор]*	[A Автоматич.], [ON] Вкл [ATT]	●	●	–

* Вариант доступен только при съемке видеофильмов.

[Помощь фокусировке]: если включена помощь при фокусировке, изображение в центре экрана увеличивается, чтобы упростить ручную фокусировку (108).

- Использование помощи при фокусировке не влияет на записываемое изображение. Она автоматически отменяется приблизительно через 4 секунды или при начале съемки.

[Медл.автом.затвор]: видеокамера автоматически использует длительную выдержку затвора для яркой съемки в местах с недостаточной освещенностью.

- Максимальная используемая выдержка затвора: 1/25; 1/12, если установлена частота кадров [PF25 PF25] или [25P 25P].
- Автоматическая длительная выдержка может быть включена только в том случае, если установлена программа съемки [P Прогр.автоэксп.], однако эта настройка не изменится даже при переключении видеокамеры в режим [AUTO].
- В случае появления остаточного следа за изображением установите для длительной выдержки значение [OFF] Откл].

[Уменьшение мерцания]: если при съемке видеофильмов с флуоресцентным освещением экран начинает мигать, измените данную настройку для уменьшения этого эффекта. Уменьшение мерцания можно использовать только в том случае, если установлена программа съемки [P Прогр.автоэксп.].

[Экранные маркеры]: может отображаться сетка или горизонтальная линия по центру экрана. Маркеры служат направляющими для обеспечения правильного кадрирования объекта (по вертикали и/или по горизонтали).

- Использование маркеров не влияет на записываемое изображение.

[Фильтр ветра]: во время съемки на открытом воздухе видеокамера автоматически снижает фоновый шум ветра.











- Вместе с шумом ветра возможно подавление некоторых других низкочастотных звуков. При съемке в местах, в которых отсутствует ветер, или если требуется записать низкочастотные звуки, рекомендуется установить для фильтра шума ветра значение **[OFF]** Откл. .

[Микр.аттенюатор]: помогает предотвратить искажения звука.

[A Автоматич.]: видеокамера по мере необходимости автоматически включает микрофонный аттенюатор для оптимального уровня записи звука, так что при высоком уровне звука искажения звука не возникают.

[ON] Вкл **ATT**: микрофонный аттенюатор включается постоянно для более точного воспроизведения динамики звука. На экране появляется значок **ATT**.

/ Настройка воспроизведения

Пункт меню	Возможные значения			
[Выбор музыки]*	[OFF] Откл., [ON] Вкл Если [ON] Вкл – список музыкальных композиций, [Баланс музыки]  [♪] (Оригинальный звук/фонное музыкальное сопровождение)	●	●	85
[Вид информации]	[OFF] Откл.,  Дата,  Время]*,  Дата и время]*,  Информ.камеры]*	●	●	–
[Переход слайд-шоу]	[OFF] Откл.,  Плавная смена],  Сдвиг изображ.]	–	●	125
[Формат ТВ]	[4:3] ТВ 4:3], [16:9] Широкоэкран.]	●	●	–

* Вариант доступен только для видеофильмов в виде AVCHD.

[Вид информации]: отображение даты и/или времени съемки эпизода или фотографии (код данных).

[Информ.камеры]: отображаются диафрагма (диафрагменное число) и выдержка затвора, использовавшиеся при съемке эпизода или фотографии.









[Формат ТВ]: при подключении видеокамеры к телевизору с помощью дополнительного приобретаемого стереофонического видеокабеля STV-250N выберите значение в соответствии с типом телевизора, чтобы изображение полностью отображалось на экране с правильным соотношением сторон кадра.

[4:3 ТВ 4:3]: телевизор с форматом экрана 4:3.

[16:9 Широкоэкран.]: телевизор с форматом экрана 16:9.

- Если для телевизионного формата задано значение **[4:3** ТВ 4:3], при воспроизведении видеofilьма, записанного в формате 16:9, изображение занимает лишь часть экрана.
- Этот вариант недоступен, если видеокамера подключена к телевизору высокой четкости (HDTV) с помощью прилагаемого кабеля HDMI.

Настройка записи и подключений

Пункт меню	Возможные значения	AVCHD	MP4			
HFR38 / HFR37 / HFR36 [Запись для видео]	 (встроенная память),  (карта памяти), [Передать запись]: [OFF Откл],  	●	●	–	–	40
[Режим записи]	[MXP Высокое качество 24 Мб/с], [FXP Высокое качество 17 Мб/с], [XP+ Высокое качество 12 Мб/с], [SP Стандартный 7 Мб/с], [LP Длительный 5 Мб/с] [9Mbps 9Мб/с], [4Mbps 4Мб/с]	●	–	–	–	94
[Частота кадров] ¹	[50i 50i (Нормал.)], [PF25 PF25]	●	–	–	–	97
HFR38 / HFR37 / HFR36 [Запись для фото]	 (встроенная память),  (карта памяти)	●	●	● ²	–	40
[Длительн. видеокадров] ¹	[2sec 2 сек], [4sec 4 сек], [8sec 8 сек] [Завис.от дл.сюж.]: <u>включение</u> или <u>выключение</u>	●	–	● ²	–	74, 116

Пункт меню	Возможные значения	AVCHD	MP4			
[Оценка эпизодов (запись)] ¹	[Вкл], [Откл]	●	–	–	–	–
[Доступно памяти]	[]* (встроенная память), []* (карта памяти) * Только HFR38/HFR37/HFR36 .	●	●	●	●	–
[Использ. пространство]	[]* (встроенная память), []* (карта памяти) * Только HFR38/HFR37/HFR36 .	–	–	●	●	–
[x.v.Color] ¹	[Вкл color], [Откл]	●	–	–	–	–
[Нумерация файлов]	[С обновлен.], [Непрерывен]	●	●	●	●	–
HFR38/HFR37/HFR36 [0 внешнем жестком диске] ³	–	–	–	●	●	–

¹ Вариант недоступен в режиме **AUTO**.

² Вариант доступен только для видеофильмов в виде AVCHD.

³ Это единственный доступный вариант, если к видеокамере подключен внешний жесткий диск.

[Оценка эпизодов (запись)]: если установлено значение [Вкл], экран оценки эпизодов отображается после съемки каждого эпизода.

[Доступно памяти/Использ. пространство]: отображается экран, на котором можно проверить текущее доступное для записи или занятое пространство во встроенной памяти (только **HFR38/HFR37/HFR36**) или на карте памяти (обозначает фотографии).

- Значения оставшегося времени съемки видеофильмов или оставшегося количества фотографий являются приблизительными и основаны на текущем режиме записи и размере фотографий 1920x1080.
- На экране информации о карте памяти можно также проверить ее класс скорости.

- **HFR38 / HFR37 / HFR36** Значение [Общее простр.], отображаемое для встроенной памяти, показывает фактически доступное пространство. Оно может быть несколько меньше, чем номинальный объем встроенной памяти, указанный в технических характеристиках.

[x.v.Color]: используется цветовое пространство с расширенной гаммой для получения более насыщенных и естественных цветов.

- Используйте эту функцию при съемке видеозаписей только в том случае, если планируете воспроизводить записи на телевизоре высокой четкости, поддерживающем стандарт x.v.Color и подключенном к видеокамере с помощью прилагаемого HDMI-кабеля. При воспроизведении видеозаписей, сделанных с использованием функции x.v.Color, на несовместимом телевизоре цвета могут воспроизводиться неправильно.

[Нумерация файлов]: служит для выбора способа нумерации файлов, используемого на карте памяти. Фотографиям и видеофильмам в виде MP4 автоматически присваиваются последовательные номера от 0101 до 9900, и они помещаются в папки, содержащие до 100 файлов. Папкам присваиваются номера от 101 до 998.

























[🔄 С обновлен.]: нумерация файлов начинается заново с 101-0101 каждый раз, когда устанавливается новая карта памяти.











[➡ Непрерывен]: нумерация файлов начинается с номера, следующего за номером последнего файла, снятого видеокамерой.

- Если на установленной карте памяти уже имеется файл с большим номером, новому файлу присваивается номер, следующий за номером последнего файла на карте памяти.
- Рекомендуется использовать настройку **[➡ Непрерывен]**.
- Номер файла указывает имя и расположение файла на карте памяти. Например, фотографии 101-0107 соответствует файл с именем «IMG_0107.JPG», записанный в папку «DCIM\101CANON», а видеофильму MP4 с тем же номером файла соответствует имя файла «MVI_0107.MP4».

[0 внешнем жестком диске]: когда к видеокамере подсоединен внешний жесткий диск, в этом параметре отображается информация о жестком диске.

Настройка системы

Пункт меню	Возможные значения	AVCHD	MP4			
[Телеэкран] ¹	[ON Вкл], [OFF Откл]	●	●	●	●	–
[Язык 	[Česky], [Dansk], [Deutsch], [Ελληνικά], [English], [Español], [Français], [Italiano], [Magyar], [Melayu], [Nederlands], [Norsk], [Polski], [Português], [Română], [Suomi], [Svenska], [Türkçe], [Русский], [Українська], [العربية], [فارسی], [ภาษาไทย], [简体中文], [繁體中文], [한국어], [日本語]	●	●	●	●	34
[Яркость ЖКД]	*  *	●	●	●	●	–
[Подсветка ЖКД]	[H Яркая], [M Нормальная], [L Слабая]	●	●	●	●	–
[Зеркал.изображен. ЖКД]	[ON Вкл], [OFF Откл]	●	●	–	–	–
[AV/Наушники]	[AV AV], [ Наушники]	●	●	●	●	115
[Громкость]	Динамик:    , 	–	–	●	●	58
	Наушники:    , 	●	●	●	●	115
[Звуки сигнала]	[] Громко, [] Тихо, [OFF Откл]	●	●	●	●	–
[Кнопка польз. управления] ¹	[Програм. съемки], [WB Баланс белого], [ Фокус], [ Экспоз.], [ Улучшенный СИ], [Зум], [Тип зума], [ Уров. микроф.], [ Видеомикшеры], [ Декорация], [ Пред.запис.], [ Пересмотр записи]	●	●	–	–	–
[Автозапуск декорации]	[ON Вкл], [OFF Откл]	●	●	–	–	–

Пункт меню	Возможные значения	AVCHD	MP4			
[Экон.энергии]	[Автоотключение питания]: [OFF Откл], [ON Вкл] [Быстрый старт (Ожидание)]: [Откл], [10 мин], [20 мин], [30 мин]	●	●	●	●	–
HFR38 / HFR37 / HFR36 [Инициализация.  /  HFR306 [Инициализация. 	[ Встр.память]*, [ Карта]* * Только HFR38 / HFR37 / HFR36 . [Низкоур.инициализ.]: включение или <u>выключение</u>	●	●	●	●	42
HFR38 / HFR37 / HFR36 [Инициализация. HDD] ²	–	–	–	●	●	146
HFR38 / HFR37 / HFR36 [Удал.папки для сохр. пам.] ²	–	–	–	●	●	145
[Часовой пояс/ Летнее вр.]	[] (домашний часовой пояс) или [] (текущий часовой пояс): <u>[Париж]</u> , список часовых поясов [] (настройка летнего времени): включение или <u>выключение</u>	●	●	●	●	35
[Дата/время]	[Дата/время]: – [Формат даты]: [Y.M.D], [M.D.Y], <u>[D.M.Y]</u> (Y – год, M – месяц, D – день) [24H]: включение (24-часовой формат времени) или <u>отключение</u> <u>(12-часовой формат времени)</u>	●	●	●	●	33
[Информ.об аккумулят.] ³	–	●	●	●	●	–

Пункт меню	Возможные значения	AVCHD	MP4			
[Регулиров.для HDMI] ¹	[ON Вкл], [OFF Откл]	●	●	●	●	–
[Статус HDMI] ¹	–	●	●	●	●	–
[Ед.измер.расст.] ¹	[m метры], [ft футы]	●	●	–	–	–
[Демо режим] ¹	[ON Вкл], [OFF Откл]	●	●	–	–	–
[Firmware]	–	–	–	–	●	–
[Сбросить все]	[Нет], [Да]	●	●	●	●	–
[Связь Eye-Fi] ⁴	[A Автоматич.], [OFF Откл]	–	–	●	●	154

¹ Вариант недоступен в режиме **AUTO**.

² Этот пункт доступен только после подключения к видеокамере внешнего жесткого диска.

³ Пункт доступен только при использовании дополнительно приобретаемого аккумулятора BP-718 или BP-727.

⁴ Данная опция доступна только после того, как в разъем карты памяти вставлена карта Eye-Fi.

[Телеэкран]: если задано значение [**ON** Вкл], индикация, отображаемая на экране видеокамеры, также выводится на экран телевизора или монитора, подключенного к видеокамере.

[Яркость ЖКД]: настройка яркости ЖК-дисплея.

- Изменение яркости экрана ЖК-дисплея не влияет на яркость записей и на яркость изображения, воспроизводимого на экране телевизора.

[Подсветка ЖКД]: задает один из трех уровней яркости. Может использоваться для повышения яркости экрана, например при съемке в местах с ярким освещением.

- Изменение яркости экрана ЖК-дисплея не влияет на яркость записей и на яркость изображения, воспроизводимого на экране телевизора.
- Использование повышенной яркости сокращает эффективное время работы от аккумулятора.

[Зеркал.изображен.ЖКД]: если установлено значение [**ON** Вкл], ЖК-дисплей можно развернуть на 180°, чтобы объект съемки мог контролировать изображение в ходе съемки. Пока ЖК-дисплей повернут к объекту, невозможно декорировать эпизод.

[Звуки сигнала]: некоторые операции (например, включение видеокamеры, обратный отсчет автоспуска и т. д.) сопровождаются звуковым сигналом.

- Для отключения предупредительных звуковых сигналов установите значение [OFF Откл].
- Если включена функция предварительной съемки (📖 102), видеокamera не подает никаких предупредительных звуковых сигналов.

[Кнопка польз. управления]: в правом нижнем углу экрана съемки постоянно отображается кнопка управления, служащая для быстрого вызова одной из функций панели [📖 Основн. функции]. Изменяя эту настройку, можно изменять функцию быстрого вызова, обеспечивая быстрый и удобный доступ к одной из часто используемых функций.

- В режиме [AUTO] значение по умолчанию – [👉 Декорация]. В остальных режимах – [📷 Улучшенный СИ].

[Автозапуск декорации]: если установлено значение [ON Вкл], экран декорирования автоматически открывается в том случае, если сложить панель ЖК-дисплея экраном наружу.

[Экон.энергии]: управление параметрами автоматического выключения питания видеокamеры.





[Автоотключение питания]: для экономии энергии при питании от аккумулятора видеокamera автоматически выключается, если в течение 5 мин не выполнялись никакие операции.

- Приблизительно за 30 с до выключения видеокamеры отображается сообщение [Автоотключение питания]. Если во время отображения этого сообщения использовать одни из органов управления видеокamerой, видеокamera не выключится.

- В режиме ожидания видеокamera выключается по прошествии времени, заданного параметром [Быстрый старт (Ожидание)].

[Быстрый старт (Ожидание)]: позволяет выбрать, должна ли при закрытии ЖК-дисплея включаться функция быстрого запуска в режиме съемки (📖 53), а также задать время, по истечении которого видеокamera автоматически выходит из режима ожидания и выключается.

- Для функции «Быстрый старт» можно задать значение [Откл], например если видеокamera установлена в фиксированное положение и требуется снимать с закрытой панелью ЖК-дисплея для экономии заряда аккумулятора.

[Информ.об аккумулят.]: при использовании дополнительно приобретаемого аккумулятора, совместимого с системой Intelligent System, этот пункт отображает экран, на котором можно проверить заряд аккумулятора (в процентах) и оставшееся время съемки (режим , ) или воспроизведения (режим , ).

[Регулиров.для HDMI]: включение функции HDMI-CEC (Управление бытовой электроникой). При подключении видеосъемки к телевизору HDTV, совместимому с функцией HDMI-CEC, с помощью прилагаемого кабеля HDMI можно управлять функциями воспроизведения видеосъемки, пользуясь пультом ДУ телевизора.

- Если задано значение [**ON** Вкл], то при подключении видеосъемки к совместимому телевизору высокой четкости с помощью прилагаемого кабеля HDMI видеовход телевизора будет автоматически установлен в соответствии с видеовходом видеосъемки. Затем для воспроизведения своих записей используйте кнопки со стрелками вверх/вниз/влево/вправо и кнопку ОК или кнопку SET на пульте ДУ телевизора.
- В зависимости от телевизора, для включения функции HDMI-CEC могут потребоваться дополнительные настройки в самом телевизоре. См. инструкцию по эксплуатации телевизора.
- Правильная работа функции HDMI-CEC не гарантируется даже при подключении видеосъемки к совместимому телевизору. Если использовать пульт ДУ телевизора невозможно, установите для параметра [Регулиров.для HDMI] значение [**OFF** Откл] и управляйте видеосъемкой непосредственно.
- Пульт ДУ телевизора может использоваться только для воспроизведения видеосъемки или фотографий (только режим  или ). Если видеосъемка подключена к телевизору в режиме **AUTO**, **M** или , то, в зависимости от используемого телевизора, при его выключении автоматически выключается и видеосъемка, даже если в это время производится съемка.
- Не рекомендуется подключать одновременно более 3 HDMI-CEC-совместимых устройств.
- Этот вариант недоступен, если видеосъемка подключена к телевизору высокой четкости (HDTV) с помощью прилагаемого кабеля HDMI.

[Статус HDMI]: отображается экран, на котором можно проверить стандарт сигнала, выводимого через разъем HDMI OUT.

[Ед.измер.расст.]: служит для выбора единиц измерения, используемых для отображения расстояния фокусировки при ручной фокусировке.

[Демо режим]: в демонстрационном режиме показываются основные функции видеокамеры. Если при питании от компактного блока питания видеокамера включена, но в нее не установлена карта памяти, демонстрация начинается автоматически через 5 мин.

- Для отмены демонстрационного режима после его начала нажмите любую кнопку или выключите видеокамеру.

[Firmware]: можно проверить текущую версию встроенного программного обеспечения видеокамеры (т. е., программного обеспечения, управляющего работой видеокамеры). Обычно этот пункт меню недоступен.

[Сбросить все]: сброс всех параметров видеокамеры.

Приложение: индикация и значки на экране

AUTO Съемка видеofilмов (с использованием функции создателя сюжета)



- 1 Кнопка управления [FUNC.]: открытие панели [FUNC. Основн. функции] (книжка 28)
- 2 Smart AUTO (книжка 47)
- 3 Рамка обнаружения лица (книжка 103)
- 4 Рамка функции слежения за объектом (книжка 104)
- 5 Кнопка управления [PHOTO]: съемка фотографии (книжка 44, 92, 118)
- 6 Кнопка управления [?]: отображение рекомендаций по съемке для текущего эпизода сюжета
- 7 Операция с памятью (книжка 198)
- 8 Интеллектуальная стабилизация изображения (книжка 49)
- 9 Оставшийся заряд аккумулятора; также оставшееся время работы от аккумулятора при использовании дополнительно приобретаемого аккумулятора (книжка 198)
- 10 Зумирование (книжка 51)
- 11 Режим записи (книжка 94)
- 12 Стандарт записи (книжка 30)
- 13 Текущий эпизод сюжета (категория) (книжка 71); нажмите для возврата к списку эпизодов сюжета (книжка 71)
- 14 Рекомендуемая длительность эпизода (книжка 71)
- 15 Декорирование (книжка 76)

Съемка видеофильмов

M Ручной режим

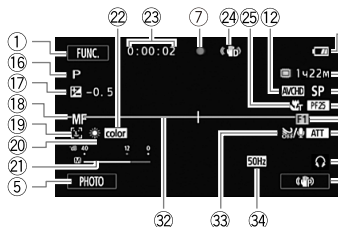

Кинорежим

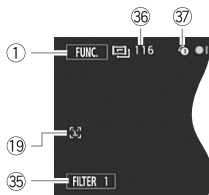

- 16 Программа съемки (198)
- 17 Ручная установка экспозиции (106)
- 18 Ручная фокусировка (108)
- 19 Обнаружение лица (103)
- 20 Баланс белого (111)
- 21 Индикатор уровня громкости звука (113)
- 22 x.v.Color (187)
- 23 Во время съемки/воспроизведения: счетчик эпизода (часы : минуты : секунды); Таймер автоспуска (112)
- 24 Стабилизатор изображения (100)
- 25 Телемакро (110)
- 26 Оставшееся время съемки
 - На карту памяти
 - Во встроенную память*
 - Запись со сменой носителя* (141)
 * Только HFR38 / HFR37 / HFR36 .
- 27 Частота кадров (97)
- 28 Монтажный переход (105)
- 29 Микрофонный аттенюатор (184)
- 30 Выход для наушников (115)
- 31 Пользовательская кнопка управления (191)
- 32 Маркер горизонтали (183)
- 33 Фильтр шума ветра отключен (184)
- 34 Уменьшение мерцания (183)
- 35 Кнопка управления [FILTER 1]: кинофильтры (73)
- 36 В режиме паузы записи: общее количество эпизодов
- 37 Предварительная съемка (102)

Воспроизведение видеофильмов (во время воспроизведения)

Видеофильмы в виде AVCHD:

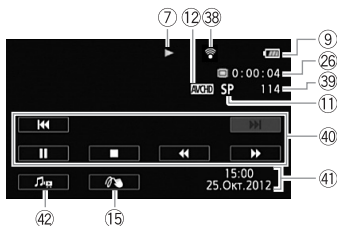

Видеофильмы в виде MP4:

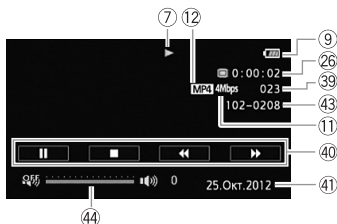

38 Беспроводная связь Eye-Fi (книжка 154)

39 Номер эпизода

40 Кнопки управления воспроизведением (книжка 57)

41 Код данных (книжка 69, 184)





42 Элементы управления громкостью и балансом фонового музыкального сопровождения (книжка 58, 86)

43 Номер файла (книжка 187)

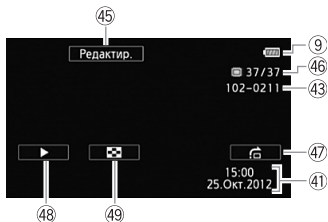
44 Элементы управления громкостью (книжка 58)

Просмотр фотографий







- 45 Кнопка управления [Редактир.]: открытие панели редактирования
- 46 Текущая фотография/Всего фотографий
- 47 Кнопка управления []: переход на фотографию ([книжка 122](#))
- 48 Кнопка управления []: слайд-шоу ([книжка 125](#))
- 49 Кнопка управления []: возврат на индексный экран [ Фотографии] ([книжка 121](#))

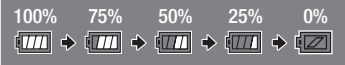

⑦ Операция с памятью

- Запись, ●|| Пауза записи, ► Воспроизведение, || Пауза воспроизведения, ►► Ускоренное воспроизведение, ◀◀ Ускоренное воспроизведение назад, |► Замедленное воспроизведение, ◀| Замедленное воспроизведение назад, ||► Покадровое воспроизведение вперед, ◀|| Покадровое воспроизведение назад

⑨ Оставшийся заряд аккумулятора; также оставшееся время работы от аккумулятора при использовании дополнительно приобретаемого аккумулятора

- Значок показывает грубую оценку оставшегося заряда в процентах от полного заряда аккумулятора.
The image shows a sequence of five battery level icons in a grey bar. From left to right: 100% (full), 75% (three-quarters), 50% (half), 25% (quarter), and 0% (empty). Each icon is followed by a right-pointing arrow.
- Когда уровень заряда аккумулятора становится низким, отображается желтый значок . Когда аккумулятор разряжен, отображается красный значок . Замените или зарядите аккумулятор. В зависимости от состояния видеокамеры или аккумулятора, фактический заряд аккумулятора может не соответствовать отображаемому на экране.
- При установке разряженного аккумулятора видеокамера может выключиться до появления символа .
- В зависимости от условий эксплуатации видеокамеры и аккумулятора, фактический заряд аккумулятора может отображаться неточно.
- Уровень заряда аккумулятора можно вывести на экран с помощью параметра  ► [Информ.об аккумулят.]. Если аккумулятор разряжен, информация об аккумуляторе может не отображаться.

⑳ Оставшееся время съемки

Когда в памяти больше не остается свободного места, отображается сообщение [ Кнц] (встроенная память, только HFR38 / HFR37 / HFR36) или [ Кнц] (карта памяти) и съемка останавливается.

Устранение неполадок

В случае неполадок видеокамеры см. данный раздел. Иногда то, что кажется неполадкой видеокамеры, может быть устранено самым простым образом – перед переходом к более подробному рассмотрению неполадок и способов их устранения ознакомьтесь с содержанием врезки «ПРОВЕРЬТЕ В ПЕРВУЮ ОЧЕРЕДЬ». Если устранить неполадку не удалось, обратитесь к дилеру или в сервисный центр Canon.

ПРОВЕРЬТЕ В ПЕРВУЮ ОЧЕРЕДЬ

Источник питания

- Заряжен ли аккумулятор? Правильно ли подключен к видеокамере компактный блок питания? (📖 19)

Съемка

- Включена ли видеокамера и правильно ли она установлена в режим съемки? (📖 44, 92) Если запись производится на карту памяти, правильно ли карта установлена в видеокамеру? (📖 39)

Воспроизведение

- Включена ли видеокамера и правильно ли она установлена в режим воспроизведения? (📖 55, 121) Если воспроизводятся записи с карты памяти, правильно ли карта установлена в видеокамеру? (📖 39) Содержит ли она какие-либо записи?

Прочее

- Из видеокамеры слышен стук? При выключении видеокамеры или в режиме воспроизведения может перемещаться внутреннее крепление объектива. Это не является неисправностью.

Источник питания

Видеокамера не включается или самопроизвольно выключается.

- Разряжен аккумулятор. Замените или зарядите аккумулятор.
- Извлеките аккумулятор и установите его правильно.

Видеокамера выключается без отображения на экране индикатора предупреждения о разряде аккумулятора.

- Низкий уровень заряда аккумулятора или аккумулятор разряжен. Замените или зарядите аккумулятор.

Аккумулятор не заряжается

- Убедитесь, что видеочамера выключена, чтобы могла начаться зарядка.
- Температура аккумулятора выходит за допустимые рабочие пределы (прибл. 0 – 40 °С). Извлеките аккумулятор, согрейте его или дайте ему остыть, затем попробуйте продолжить зарядку.
- Заряжайте аккумулятор при температуре прибл. от 0 до 40 °С.
- Аккумулятор неисправен. Замените аккумулятор.
- Нет связи между видеочамерой и установленным аккумулятором. Аккумуляторы, не рекомендованные компанией Canon для использования с этой видеочамерой, невозможно заряжать с помощью этой видеочамеры.
- Если используется аккумулятор, рекомендованный компанией Canon для этой видеочамеры, возможна неполадка видеочамеры или аккумулятора. Обратитесь в сервисный центр Canon.

Из компактного блока питания слышен шум.

- Когда компактный блок питания подключен к электрической розетке, из него может быть слышен слабый звук. Это не является неисправностью.

Аккумулятор очень быстро разряжается даже при нормальной температуре.

- Возможно, закончился срок службы аккумулятора. Приобретите новый аккумулятор.

Съемка

При нажатии кнопки **START/STOP** съемка не начинается.

- Пока видеочамера записывает предыдущие записи в память (пока горит или мигает индикатор ACCESS), съемка невозможна. Подождите, пока видеочамера завершит операцию.
- Память полностью заполнена или уже содержит максимальное количество эпизодов видеофильмов в виде AVCHD (3999 эпизодов). Для освобождения места удалите некоторые записи (📖 62, 123) или инициализируйте память (📖 42).

Момент нажатия кнопки **START/STOP** не совпадает с моментом начала/завершения записи.

- После нажатия кнопки **START/STOP** фактическая запись начинается/завершается с небольшой задержкой. Это не является неисправностью.

Видеочамера не фокусируется.

- Автофокусировка на данный объект невозможна. Сфокусируйтесь вручную (📖 108).
- Объектив загрязнен. Очистите объектив мягкой салфеткой для чистки объективов (📖 225). Запрещается протирать объектив бумажными салфетками.

При быстром перемещении объекта перед объективом поперек сцены изображение выглядит немного искаженным.

- Это типичное явление для КМОП-датчиков изображения. Если объект очень быстро пересекает сцену перед видеочамерой, изображение может выглядеть немного искаженным. Это не является неисправностью.

Переключение режима работы между съемкой (●)/паузой записи (●|||)/воспроизведением (▶) занимает больше времени, чем обычно.

- Когда в памяти записано много эпизодов, некоторые операции могут выполняться дольше, чем обычно. Сохраните свои записи (📖 137) и инициализируйте память (📖 42).

Невозможна правильная запись видеофильмов или фотографий.

- Такой эффект может возникнуть с течением времени после многократной записи и удаления видеофильмов и фотографий. Сохраните свои записи (📖 137) и инициализируйте память (📖 42).

Невозможна запись фотографии во время записи видео.

- Съемка фотографий невозможна в режиме , пока включен цифровой зум (📖 50) или пока происходит введение или выведение эпизода (📖 105).

После длительного использования видеокамеры она нагревается.

- Видеокамера может нагреться после длительного непрерывного использования; это не является неисправностью. Если видеокамера нагрелась сильнее обычного или нагрелась слишком быстро, это может указывать на неполадку видеокамеры. Обратитесь в сервисный центр Canon.

Невозможно создать новый сюжет.

- Память может содержать не более 98 созданных пользователем сюжетов. Удалите некоторые сюжеты из галереи (📖 66) или выберите другую память (📖 40).

Воспроизведение

Невозможно копировать/перемещать эпизоды в сюжете.

- Память полностью заполнена. Освободите место, удалив некоторые записи (📖 62, 123).

Невозможно удалить эпизод.

- Удаление эпизодов, записанных или отредактированных с помощью другого устройства, а затем перенесенных на карту памяти, подключенную к компьютеру, может оказаться невозможным.

Удаление эпизодов занимает больше времени, чем обычно.

- Когда в памяти записано много эпизодов, некоторые операции могут выполняться дольше, чем обычно. Сохраните свои записи (📖 137) и инициализируйте память (📖 42).

Невозможно извлечь эпизод типа «Видеокадр» из видеofilьма.

- Извлечение эпизодов типа «Видеокадр» из эпизодов, записанных или отредактированных с помощью другого устройства, а затем перенесенных на карту памяти, подключенную к компьютеру, невозможно. Кроме того, невозможно извлечение эпизодов из видеofilьмов, преобразованных в видеofilьмы стандартной четкости (только HFR38 / HFR37 / HFR36), или из видеofilьмов в виде MP4.
- Память полностью заполнена. Освободите место, удалив некоторые записи (📖 62, 123).

При воспроизведении эпизодов или слайд-шоу с музыкальным сопровождением музыка воспроизводится неправильно.

- Это может происходить, если музыкальные файлы были переписаны на карту памяти после многократной записи и удаления эпизодов (фрагментированная память). Сохраните свои записи (📖 137) и инициализируйте карту памяти (📖 42). Затем перенесите сначала музыкальные файлы и только потом перенесите видеofilьмы.
- Музыкальные композиции не будут правильно воспроизводиться, если при перезаписи музыкальных файлов на карту памяти было прервано соединение. Удалите музыкальные композиции и снова переишите музыкальные файлы.
- Используемая карта памяти обладает слишком низкой скоростью передачи данных. Используйте рекомендуемую карту памяти (📖 36).

Невозможно разделить эпизоды

- Разделение эпизодов, записанных или отредактированных с помощью другого устройства, а затем перенесенных на карту памяти, подключенную к компьютеру, невозможно. Кроме того, невозможно разделение эпизодов из видеofilьмов, преобразованных в видеofilьмы стандартной четкости (только HFR38 / HFR37 / HFR36), или из видеofilьмов в виде MP4.
- Память полностью заполнена. Освободите место, удалив некоторые записи (📖 62, 123).

Невозможно пометить отдельные эпизоды/фотографии на индексном экране меткой ✓

- Индивидуальный выбор более 100 эпизодов/фотографий невозможен. Выберите вместо варианта [Выбор] вариант [Все эпизоды] или [Все снимки].

Индикаторы и экранная индикация

После появления желтого значка  Вы выключили видеокамеру, а обратно она не включается.

- Низкий уровень заряда аккумулятора или аккумулятор разряжен. Замените или зарядите аккумулятор.

Загорается красный индикатор .

- Аккумулятор разряжен. Замените или зарядите аккумулятор.

На экране появляется символ .

- Видеокамера не может обмениваться данными с установленным дополнительно приобретаемым аккумулятором, поэтому отображение оставшегося заряда аккумулятора невозможно.

Загорается красный индикатор .

- Ошибка карты памяти. Выключите видеокамеру. Извлеките и заново установите карту памяти. Инициализируйте карту памяти, если не восстановится обычная индикация.
- Карта памяти полностью заполнена. Замените карту памяти или удалите некоторые записи ( 62, 123) для освобождения места на данной карте памяти.

Индикатор обращения ACCESS не выключается даже после завершения съемки.

- Производится запись эпизода в память. Это не является неисправностью.

Красный индикатор ON/OFF (CHG) часто мигает () с интервалом 0,5 с).



- Температура аккумулятора выходит за допустимые рабочие пределы (прибл. 0 – 40 °С). Извлеките аккумулятор, согрейте его или дайте ему остыть, затем попробуйте продолжить зарядку.
- Заряжайте аккумулятор при температуре прибл. от 0 до 40 °С.
- Аккумулятор поврежден. Используйте другой аккумулятор.
- Зарядка остановилась из-за неисправности компактного блока питания или аккумулятора. Обратитесь в сервисный центр Canon.

На экране появляется символ .

- Переключатель LOCK на карте Eye-Fi установлен в положение защиты от записи. Измените положение переключателя LOCK.
- При попытке доступа к управляющим данным на карте Eye-Fi произошла ошибка. Выключите видеокамеру, затем снова включите ее. Если этот значок появляется часто, возможна неполадка карты Eye-Fi. Обратитесь в службу поддержки клиентов производителя карты.

Изображение и звук

Экран слишком темный.

- ЖК-дисплей затемнен. Измените значение параметра   [Подсветка ЖКД] на [Нормальная] или [Яркая].

Экранная индикация попеременно включается и выключается.

- Разряжен аккумулятор. Замените или зарядите аккумулятор.
- Извлеките аккумулятор и установите его правильно.



На экране отображаются неправильные символы, и видеокамера работает неправильно.

- Отсоедините источник питания, затем через короткое время снова подсоедините его. Если неполадка не устранена, снимите аккумулятор и отключите видеокамеру от всех других источников питания. Затем выполните сброс всех параметров видеокамеры на значения по умолчанию ( 190).



На экране видны шумы изображения.

- Не поднесите видеокамеру вплотную к устройствам, являющимся источниками сильных электромагнитных полей (плазменные телевизоры, сотовые телефоны и т. д.).



На экране видны горизонтальные полосы.

- Это типичное явление для КМОП-датчиков изображения при съемке с освещением флуоресцентными, ртутными или натриевыми лампами определенных типов. Это не является неисправностью. Для уменьшения эффекта измените настройку параметра   [Уменьшение мерцания].

Звук записывается с искажениями или слишком тихо.

- При съемке рядом с источниками громких звуков (например, фейерверки, шоу или концерты) звук может быть искажен или записан с уровнем звука, отличающимся от фактического. Включите микрофонный аттенуатор ( 184) или настройте уровень записи звука вручную ( 113).

Изображение отображается правильно, однако отсутствует звук из встроенного динамика.





- Установлен нулевой уровень громкости динамика. Настройте громкость.
- Если к видеокамере подключен HDMI-кабель HTC-100/S или дополнительно приобретаемый стереофонический видеокабель STV-250N, отсоедините его.
- Для разъема AV установлен выход на наушники. Установите для параметра   [AV/Наушники] значение [AV].

Карта памяти и аксессуары



Невозможно установить карту памяти.

- Неправильная ориентация карты памяти. Переверните карту памяти и заново установите ее.

Невозможна запись на карту памяти.

- Карта памяти полностью заполнена. Освободите место на карте, удалив часть записей ( 62, 123), или замените карту памяти.
- При первом использовании карты памяти в видеокамере ее следует инициализировать ( 42).
- Переключатель LOCK на карте памяти установлен в положение защиты от записи. Измените положение переключателя LOCK.
- Чтобы на карту памяти можно было записывать видеofilмы, необходимо использовать совместимую карту памяти ( 36).
- Номера папок и файлов для видеofilмов в виде MP4 достигли максимального значения. Установите для пункта   [Нумерация файлов] значение [С обновлен.] и установите новую карту памяти.

Не удается выполнить беспроводную загрузку файлов с помощью карты Eye-Fi.

- Для параметра  [Связь Eye-Fi] задано значение [Откл.] (на экране отображается значок ). Установите значение [Автоматич.].
- Беспроводная связь с картой Eye-Fi недоступна в режиме записи. Переключите видеокамеру в режим воспроизведения.
- **HFR38 / HFR37 / HFR36** Беспроводная связь с картой Eye-Fi недоступна, если видеокамера установила беспроводное соединение. Убедитесь, что видеокамера завершила соединение.
- При недостаточной силе сигнала беспроводной сети попробуйте открыть панель ЖК-дисплея.
- Беспроводная связь может остановиться при ухудшении уровня беспроводного сигнала во время беспроводной передачи (на экране отображается значок ). Выполняйте беспроводную передачу в местах с хорошим уровнем сигнала.
- Обратитесь в службу поддержки клиентов производителя карты.

Подключение к внешним устройствам

На экране телевизора видны шумы изображения.

- При использовании видеокамеры в одной комнате с телевизором не подносите компактный блок питания близко к кабелю питания или антенному кабелю телевизора.



Изображение правильно воспроизводится на видеокамере, а на экране телевизора изображение отсутствует.

- Видеовход, установленный в телевизоре, не соответствует разъему, к которому подсоединена видеокамера. Выберите правильный видеовход.

Видеокамера подсоединена с помощью прилагаемого HDMI-кабеля, однако на телевизоре высокой четкости (HDTV) нет ни изображения, ни звука.

- Отсоедините прилагаемый HDMI-кабель и заново подсоедините его либо выключите и снова включите видеокамеру.

Видеокамера подключена с помощью прилагаемого HDMI-кабеля, но функция HDMI-CEC не работает (невозможно воспроизведение с помощью пульта ДУ телевизора).

- Отсоедините HDMI-кабель и выключите видеокамеру и телевизор. Немного подождяв, снова включите их и восстановите соединение.
- Для параметра   [Регулиров.для HDMI] задано значение [Откл.]. Установите значение [Вкл.].
- В подключенном телевизоре не включена функция HDMI-CEC. Включите эту функцию в телевизоре.
- Даже в телевизорах, совместимых с функцией HDMI-CEC, диапазон доступных функций зависит от типа телевизора. См. инструкцию по эксплуатации подключенного телевизора.

Компьютер не распознает видеокамеру, хотя она подключена правильно.

- Отсоедините USB-кабель и выключите видеокамеру. Через некоторое время снова включите ее и восстановите соединение.
- Подключите видеокамеру к другому USB-порту компьютера.

Невозможно сохранить фотографии в компьютер

- Если в памяти содержится слишком много фотографий (Windows – 2500 и более, Macintosh – 1000 и более), передача фотографий в компьютер может оказаться невозможной. Для передачи фотографий, записанных на карту памяти, попробуйте использовать устройство чтения карт памяти. Только **HF R38 / HF R37 / HF R36** : для передачи фотографий из встроенной памяти заранее скопируйте их на карту памяти (📖 133).

HF R38 / HF R37 / HF R36 Функции Wi-Fi

См. также руководство по эксплуатации беспроводного маршрутизатора и других используемых устройств.

Отсутствует плавность при беспроводном воспроизведении на DLNA-совместимом устройстве.

- В зависимости от параметров и возможностей беспроводного маршрутизатора возможно нарушение плавности воспроизведения.
- В меню [Wi-Fi] задайте для параметра [👆] значение [Вкл] (📖 176) для воспроизведения видеофильма со стандартной четкостью.
- Уберите все предметы, находящиеся между видеокамерой и беспроводной точкой доступа, которые могут мешать передаче беспроводного сигнала.
- Расположите видеокамеру ближе к беспроводной точке доступа.
- Выключите беспроводные функции других беспроводных устройств, кроме DLNA-совместимого устройства, используемого для воспроизведения.
- Если неполадка не устранена, причина может быть связана с устройством или условиями, уникальными для данного места. Подключите видеокамеру к устройству с помощью прилагаемого HDMI-кабеля.

Невозможно воспроизведение видеофильма на DLNA-совместимом устройстве в виде AVCHD.

- Некоторые DLNA-совместимые устройства могут воспроизводить видеофильмы со стандартной четкостью.
- В меню [Wi-Fi] задайте для параметра [👆] значение [Откл] (📖 176).
- Уберите все предметы, находящиеся между видеокамерой и беспроводной точкой доступа, которые могут мешать передаче беспроводного сигнала.
- Расположите видеокамеру ближе к беспроводной точке доступа.
- Выключите беспроводные функции других беспроводных устройств, кроме DLNA-совместимого устройства, используемого для воспроизведения.
- Если неполадка не устранена, причина может быть связана с устройством или условиями, уникальными для данного места. Подключите видеокамеру к устройству с помощью прилагаемого HDMI-кабеля.

Не удается подключиться к беспроводному маршрутизатору.

- Проверьте правильность работы беспроводного маршрутизатора.
- Эффективный радиус связи между видеокамерой и беспроводным маршрутизатором может изменяться в зависимости от силы беспроводного сигнала. Попробуйте использовать видеокамеру ближе к беспроводному маршрутизатору.
- Беспроводные телефоны, микроволновые печи, холодильники и другие приборы, находящиеся между беспроводным маршрутизатором и видеокамерой, могут создавать помехи для беспроводного сигнала. Попробуйте использовать видеокамеру подальше от подобных приборов.
- Во время настройки сети Wi-Fi видеокамера не обнаруживает сети Wi-Fi с функцией скрытого режима, которые не транслируют свое имя сети (SSID). Выполните настройку вручную (📖 162) или выключите функцию скрытого режима в беспроводном маршрутизаторе.

Беспроводное подключение было разорвано во время передачи файлов.

- В месте назначения передачи могут оставаться неполные файлы. Если в месте назначения передачи остались неполные версии файлов, перед удалением этих файлов проверьте их содержимое и убедитесь в том, что файлы можно безопасно удалить.
- Выберите пункт [Новые файлы] и выполните передачу файлов еще раз.

Список сообщений (в алфавитном порядке)

HFR38 / HFR37 / HFR36 Список сообщений, относящихся к внешнему жесткому диску, см. в разделе *Список сообщений для подключения внешнего жесткого диска* (📖 215). Сообщения, относящиеся к функциям Wi-Fi, см. в разделе *Список сообщений для функций Wi-Fi* (📖 215).

Воспроизведение невозможно

- Неполадка с памятью. Если это сообщение часто отображается без видимой причины, обратитесь в сервисный центр компании Canon.

HFR38 / HFR37 / HFR36 Воспроизведение невозможно Доступ к встроенной памяти невозможен

- Неполадка со встроенной памятью. Сохраните свои записи (📖 137) и инициализируйте встроенную память в режиме [Низкоур.инициализ.] (📖 42). Если неполадка не устранена, обратитесь в сервисный центр Canon.

Воспроизведение невозможно Проверьте карту памяти

- Неполадка с картой памяти. Сохраните свои записи (📖 137) и инициализируйте карту памяти в режиме [Низкоур.инициализ.] (📖 42). Если неполадка не устранена, используйте другую карту памяти.

HFR38 / HFR37 / HFR36 Воспроизведение фильмов из встроенной памяти невозможно
Инициализируйте только в видеокамере.

- Встроенная память видеокамеры была инициализирована с помощью компьютера. Инициализируйте встроенную память с помощью видеокамеры (📖 42).

Воспроизведение фильмов на этой карте памяти невозможно

- Воспроизведение видеofilмов с карт памяти емкостью 64 Мбайта или менее невозможно. Используйте рекомендуемую карту памяти (📖 36).

Воспроизведение фильмов на этой карте памяти невозможно Инициализируйте только с помощью видеокамеры

- Установленная в видеокамеру карта памяти была инициализирована в компьютере. Инициализируйте карту памяти в видеокамере (📖 42).

Восстановление данных невозможно.

- Невозможно восстановить поврежденный файл. Сохраните свои записи (📖 137) и инициализируйте память в режиме [Низкоур.инициализ.] (📖 42).

HFR38 / HFR37 / HFR36 Встроенная память заполнена

- Встроенная память полностью заполнена (на экране появляется символ «📄 Кнц»). Освободите место, удалив некоторые записи (📖 62, 123). Либо сохраните свои записи (📖 137) и инициализируйте встроенную память (📖 42).

Выберите номер нужного эпизода

- Ряд эпизодов имеют одинаковую дату съемки, но разную управляющую информацию файлов. Такое может возникать, например, если отредактировать видеofilмы и записать файлы обратно в видеокамеру. Выберите номер для отображения соответствующей группы эпизодов.

Выполняется задание. Не отключайте источник питания!

- Видеокамера обновляет содержимое памяти. Подождите завершения операции, не отсоединяя компактный блок питания и не снимая аккумулятор.

Данная карта памяти содержит эпизоды. Удалить все эпизоды для передачи записи.

- При необходимости сохраните видеofilмы (📖 137), затем удалите все видеofilмы с карты памяти (📖 62).

Для записи видео на эту карту памяти рекомендуется использовать режим записи, отличный от MXP и FXR.

- Если установлен режим записи MXP или FXR, видеofilмы могут записываться на эту карту памяти неправильно (📖 94).

Достигнуто максимальное количество эпизодов

- Достигнуто максимальное количество эпизодов в виде AVCHD (3999). Освободите место, удалив некоторые эпизоды (📖 62).

HFR38 / HFR37 / HFR36 Доступ к встроенной памяти невозможен

- Неполадка со встроенной памятью. Обратитесь в сервисный центр Canon.

Замените аккумулятор

- Аккумулятор разряжен. Замените или зарядите аккумулятор.

Запись невозможна

- Извлечение эпизодов типа «Видеокадр» из эпизодов, записанных или отредактированных с помощью другого устройства, а затем перенесенных на карту памяти, подключенную к компьютеру, невозможно.
- Неполадка с памятью. Если это сообщение часто отображается без видимой причины, обратитесь в сервисный центр компании Canon.

HFR38 / HFR37 / HFR36 Запись невозможна Доступ к встроенной памяти невозможен

- Неполадка со встроенной памятью. Сохраните свои записи (📖 137) и инициализируйте встроенную память в режиме [Низкоур.инициализ.] (📖 42). Если неполадка не устранена, обратитесь в сервисный центр Canon.

Запись невозможна Проверьте карту памяти

- Неполадка с картой памяти. Сохраните свои записи (📖 137) и инициализируйте карту памяти в режиме [Низкоур.инициализ.] (📖 42). Если неполадка не устранена, используйте другую карту памяти.

HFR38 / HFR37 / HFR36 Запись фильмов на встроенную память невозможна

Инициализируйте только в видеокамере.

- Встроенная память видеокамеры была инициализирована с помощью компьютера. Инициализируйте встроенную память с помощью видеокамеры (📖 42).

Запись фильмов на эту карту памяти может быть невозможна

- Запись видеофильмов на карту памяти без класса скорости может оказаться невозможной. Замените карту памяти картой памяти SD с классом скорости 2, 4, 6 или 10.

Запись фильмов на эту карту памяти невозможна

- Запись видеофильмов на карту памяти емкостью 64 Мбайта или менее невозможна. Используйте рекомендуемую карту памяти (📖 36).

Запись фильмов на эту карту памяти невозможна Инициализируйте только с помощью видеокамеры

- Установленная в видеокамеру карта памяти была инициализирована в компьютере. Инициализируйте карту памяти в видеокамере (📖 42).

Защита карты памяти от стирания активирована

- Переключатель LOCK на карте памяти установлен в положение защиты от записи. Измените положение переключателя LOCK.

Инициализируйте только в видеокамере.

- Ошибка в файловой системе, исключающая возможность доступа к выбранной памяти. Инициализируйте память с помощью видеокамеры (📖 42).

Карта Достигнуто максимальное количество эпизодов

- Карта памяти уже содержит максимальное количество эпизодов в виде AVCHD (3999); дальнейшее копирование эпизодов на эту карту памяти невозможно. Освободите место, удалив некоторые эпизоды (📖 62).

Карта невозможно распознать данные

- На карте памяти содержатся эпизоды, записанные в неподдерживаемой системе (NTSC). Воспроизведите записи с карты памяти с помощью устройства, на котором они были записаны.

Карта памяти заполнена

- Карта памяти полностью заполнена. Освободите место на карте, удалив часть записей (📖 62, 123), или замените карту памяти.

Кол-во сюжетов достигло макс.

- Галерея уже содержит максимальное количество сюжетов (98 сюжетов в какой-либо памяти). Удалите некоторые сюжеты (📖 66) или смените память для записи видеофильмов (📖 40).

Копирование невозможно

- Общий размер выбранных для копирования эпизодов превышает объем свободного места на карте памяти. Удалите часть записей с карты памяти (📖 62, 123) или уменьшите количество копируемых эпизодов.
- Карта памяти уже содержит максимальное количество эпизодов в виде AVCHD (3999 эпизодов). Освободите место, удалив некоторые эпизоды (📖 62).
- Галерея уже содержит максимальное количество сюжетов (98 сюжетов в какой-либо памяти). Освободите место, удалив некоторые сюжеты (📖 66).

Крышка гнезда карты памяти открыта

- Установив карту памяти, закройте крышку гнезда карты памяти.

Не отключайте источник питания. Не отключайте USB-кабель, пока используете компьютер и безопасно не закончите соединение.

- Когда в видеокамере установлен режим , и видеокамера подключена к компьютеру с помощью прилагаемого кабеля USB, управление видеокамерой невозможно. Пока отображается это сообщение, отсоединение кабеля USB или источника питания может привести к безвозвратной потере записей в видеокамере. Перед использованием видеокамеры с помощью функции «Безопасное извлечение устройства» компьютера завершите соединение, затем отсоедините кабель USB.

Не удается загрузить холст

- Файл холста, сохраненный в памяти, поврежден.
- Данные холста невозможно прочитать из файлов холста, которые были созданы с помощью других устройств, а затем записаны на карту памяти, подключенную к компьютеру.



Не удается сохранить холст

- Рисунки, выполненные с помощью функции [Ручки и штампы], не удастся сохранить в памяти. Сохраните свои записи (📖 137) и инициализируйте память (📖 42).

Невозможен обмен инфо. с аккумулятором. Продолжить использо-в. этого аккумулятора?

- Установлен аккумулятор, отличный от рекомендованного компанией Canon для этой видеокамеры.
- Если используется аккумулятор, рекомендованный компанией Canon для этой видеокамеры, возможна неполадка видеокамеры или аккумулятора. Обратитесь в сервисный центр Canon.

HF38 / HF37 / HF36 Невозможно конвертировать

- Невозможен доступ к карте памяти. Проверьте карту памяти и убедитесь, что она правильно установлена.
- В видеокамеру установлена карта MultiMediaCard (MMC). Используйте рекомендуемую карту памяти (📖 36).
- Возникла ошибка при создании имени файла. Установите для параметра   [Нумерация файлов] значение [С обновлен.] и инициализируйте карту памяти (📖 42) или удалите с нее все фотографии (📖 123) и преобразованные SD-видеофильмы (📖 62).

Невозможно перейти в режим ожидания сейчас

- Видеокамера не может перейти в режим ожидания, если уровень заряда аккумулятора слишком низок. Зарядите или замените аккумулятор (📖 19).

Невозможно распознать данные

- На видеокамеру была выполнена передача данных, записанных в неподдерживаемой системе (NTSC). Воспроизведите записи с помощью устройства, на котором они были первоначально записаны.

HF38 / HF37 / HF36 Недостаточно свободного места

- Удалите часть записей с карты памяти (📖 62, 123) или выберите для преобразования в SD скорость потока данных [3 Мб/с].

Некоторые эпизоды записаны с использованием другого устройства и их копировать невозможно.

- Эпизоды, которые не были сняты данной видеокамерой, не могут быть скопированы на карту памяти.

Некоторые эпизоды не удалось удалить

- Видеофильмы, которые были защищены/отредактированы с помощью других устройств, а затем переданы на карту памяти, подключенную компьютеру, не могут быть удалены на данной видеокамере.

HFR38 / HFR37 / HFR36 Некоторые эпизоды невозможно конвертировать

- Некоторые из эпизодов, выбранных для преобразования в SD-видео, были записаны с помощью другого устройства, а затем перенесены на карту памяти, подключенную к компьютеру. Эти эпизоды не были преобразованы.
- Среди эпизодов, выбранных для преобразования в стандартную четкость SD, имеются эпизоды, записанные другим устройством с частотой кадров 24р и затем перенесенные на карту памяти, подключенную к компьютеру. При преобразовании эпизодов в стандартную четкость SD исключите эпизоды, записанные с помощью других устройств.

Необходимо восстановить файлы с карты памяти. Измените положение переключат. LOCK. на карте памяти

- Это сообщение появляется при следующем включении видеокамеры, если во время записи на карту памяти было отключено питание, после чего переключатель LOCK карты памяти был установлен в положение защиты от записи. Измените положение переключателя LOCK.

Нет эпизодов с выбр. рейтингом

- Оценки эпизодам еще не назначены. Назначьте эпизодам требуемые оценки (📖 83).
- Используемые критерии выбора эпизодов по оценке не привели к обнаружению соответствующих эпизодов. Измените критерии для выбора эпизодов по оценке.

Обнаружены неподдерживаемые данные галереи. Запись или редактирование невозможны. Удалить данные галереи?

- Данные галереи видеофильмов на выбранной карте памяти не поддерживаются. Видеофильмы можно воспроизводить, но нельзя редактировать их или записывать дополнительные эпизоды в эту галерею. Выберите [Да] для удаления неподдерживаемых данных галереи. Помните: в этом случае будет невозможно воспроизводить видеофильмы с помощью устройства, которое было первоначально использовано для записи неподдерживаемых данных галереи.

HFR38 / HFR37 / HFR36 Общее время восп.слишком велико

- При преобразовании эпизодов из сюжета максимальное общее время воспроизведения для эпизодов, которые требуется преобразовать, составляет 12 ч. Уменьшите количество эпизодов для преобразования в SD.

Отсутствует карта памяти

- Установите в видеокамеру совместимую карту памяти (📖 39).
- Возможно, карта памяти неправильно установлена. Полностью установите карту памяти в гнездо карты памяти до щелчка.

HFR38 / HFR37 / HFR36 Ошибка встроенной памяти

- Невозможно чтение встроенной памяти. Обратитесь в сервисный центр Canon.





НFR38 / НFR37 / НFR36 Ошибка записи во встроенную память Попытаться восстановить данные?

- Это сообщение появляется при следующем включении видеокамеры после случайного отключения питания во время записи данных во встроенную память. Выберите [Восстан.], чтобы попробовать восстановить записи.

Ошибка записи на карту памяти Попытаться восстановить данные?

- Это сообщение появляется при следующем включении видеокамеры после случайного отключения питания во время записи данных в память. Выберите [Восстан.], чтобы попробовать восстановить записи. Если установленная карта памяти содержит эпизоды, записанные с помощью другого устройства, рекомендуется выбрать вариант [Нет].

Ошибка названия

- Номера папок и файлов достигли максимального значения. Установите для параметра  [Нумерация файлов] значение [С обновлен.] и удалите все видеофильмы в виде MP4 ( 63) и фотографии ( 123) с карты памяти или инициализируйте ее ( 42).

Проверьте карту памяти

- Невозможен доступ к карте памяти. Проверьте карту памяти и убедитесь, что она правильно установлена.
- Ошибка карты памяти. Видеокамера не может записать или отобразить изображение. Попробуйте извлечь и снова установить карту памяти или используйте другую карту памяти.
- В видеокамеру установлена карта MultiMediaCard (MMC). Используйте рекомендуемую карту памяти ( 36).
- Если после исчезновения этого сообщения символ  отображается красным цветом, выполните следующие операции: выключите видеокамеру, затем извлеките и снова установите карту памяти. Если цвет символа  изменится на зеленый, можно продолжать запись/воспроизведение. Если неполадка не устранена, сохраните свои записи ( 137) и инициализируйте карту памяти ( 42).

НFR38 / НFR37 / НFR36 Разделение эпизодов невозможно. Инициализируйте только в видеокамере.

- С помощью прилагаемого программного обеспечения VideoBrowser сохраните эпизод и разделите его на компьютере.

Регулярно выполняйте резервное копирование данных

- Это сообщение может появиться при включении видеокамеры. В случае какой-либо неполадки возможна потеря видеозаписей, поэтому регулярно производите их резервное копирование.

Слишком много фото и фильмов MP4. Отсоедините USB-кабель.

- Отсоедините USB-кабель. Попробуйте воспользоваться устройством чтения карт памяти или уменьшите количество фотографий видеофильмов в виде MP4, чтобы на карте памяти осталось не более 2500 (Windows) или 1000 (Mac OS) фотографий.
- Если на экране компьютера открылось диалоговое окно, закройте его. Отсоедините USB-кабель, немного подождите и восстановите соединение.

Съемка была остановлена из-за недостаточной скорости записи карты памяти.

- Скорость передачи данных слишком высока для используемой карты памяти, и запись была остановлена. Замените карту памяти картой памяти SD с классом скорости 2, 4, 6 или 10.
- После многократной записи, удаления и редактирования эпизодов (фрагментированная память) запись данных в память занимает больше времени, и съемка может остановиться. Сохраните свои записи (📖 137) и инициализируйте память (📖 42).

Экран ЖКД тусклый. Используйте настройку [Подсветка ЖКД] для изменения яркости

- Измените значение параметра   [Подсветка ЖКД] на [Нормальная] или [Яркая].

Эпизод записан другим устройством. Разделение эпизодов невозможно.

- Эпизоды, которые не были сняты данной видеокамерой, не могут быть разделены с помощью данной видеокамеры.
- Для эпизодов, отредактированных с помощью прилагаемого программного обеспечения компании PIXELA (только **HFR38** / **HFR37** / **HFR36**) или другого программного обеспечения, копирование или разделение невозможно.

Этот эпизод был записан с использованием другого устройства. Воспроизведение эпизода невозможно.

- Эпизоды, которые не были сняты данной видеокамерой, не могут быть воспроизведены.

Этот эпизод был записан с использованием другого устройства. Копирование эпизода невозможно.

- Эпизоды, которые не были сняты данной видеокамерой, не могут быть скопированы на карту памяти.
- Для эпизодов, отредактированных с помощью прилагаемого программного обеспечения компании PIXELA (только **HFR38** / **HFR37** / **HFR36**) или другого программного обеспечения, копирование или разделение невозможно.

Эту фотографию невозможно отобразить

- Отображение фотографий, снятых с помощью других устройств, или файлов изображений, созданных или отредактированных на компьютере, а затем перенесенных на карту памяти, подключенную к компьютеру, может оказаться невозможным.

НFR38 / НFR37 / НFR36 Список сообщений для подключения внешнего жесткого диска

Быстрое стирание всех файлов и удаление разделов с внешнего жесткого диска. Выполнить инициализацию?

- При инициализации жесткого диска все содержащиеся на нем данные будут потеряны, включая все разделы диска. Если требуется, выполните резервное копирование, затем инициализируйте жесткий диск с помощью видеокамеры.

Компактный блок питания отключен. Невозможно безопасно извлечь внешний жесткий диск.

- Компактный блок питания видеокамеры был отсоединен, когда видеокамера была подключена к внешнему жесткому диску, что привело к разрыву соединения. Проверьте, не повреждены ли данные на жестком диске.

Ошибка записи на внешний жесткий диск.

- Это сообщение появляется при следующем включении видеокамеры после случайного отключения питания во время записи данных на внешний жесткий диск. Выберите [Восстан.], чтобы попробовать восстановить записи.

НFR38 / НFR37 / НFR36 Список сообщений для функций Wi-Fi

Wi-Fi-соединение разорвано.

- Беспроводные телефоны, микроволновые печи, холодильники и другие приборы могут создавать помехи беспроводному сигналу. Попробуйте использовать видеокамеру подальше от подобных приборов.
- Подключение видеокамеры к беспроводному маршрутизатору может оказаться невозможным, если к беспроводной точке доступа обращается слишком много устройств.

Беспроводная связь работает неправильно.

- Беспроводные телефоны, микроволновые печи, холодильники и другие приборы могут создавать помехи беспроводному сигналу. Попробуйте использовать видеокамеру подальше от подобных приборов.
- Выключите видеокамеру и беспроводной маршрутизатор. Немного подождите, затем снова включите их и повторите настройку сети Wi-Fi. Если неполадка не устранена, обратитесь в сервисный центр Canon.

Конфликт IP-адресов.

- Измените IP-адрес видеокамеры, чтобы исключить конфликт с IP-адресами других подключенных к сети устройств.

Не найдено компьютеров с запущенной утилитой Network Utility. Включите компьютер и повторите поиск.

- Включите компьютер, на который установлено прилагаемое программное обеспечение Network Utility. Затем подключите этот компьютер к сети Wi-Fi.
- Установите программу Network Utility, если она еще не установлена.

Невозможно выполнить аутентификацию Wi-Fi

- Убедитесь, что в видеокамере и беспроводном маршрутизаторе используются одинаковые способы шифрования и ключ шифрования.
- Если в беспроводном маршрутизаторе используется фильтрация по MAC-адресам, введите MAC-адрес видеокамеры на экране настройки беспроводного маршрутизатора.

Невозможно выполнить вход на FTP-сервер.

- Проверьте правильность имени пользователя и пароля для FTP-сервера, настроенные в видеокамере. В этих параметрах учитывается регистр символов, поэтому убедитесь в правильности их ввода.
- Убедитесь, что на FTP-сервере заданы разрешения на доступ, чтение и запись файлов.
- Убедитесь, что имя папки назначения на FTP-сервере содержит только ASCII-символы.

Невозможно выполнить настройку WPS.

- Выключите видеокамеру и беспроводной маршрутизатор. Немного подождите и снова включите их и повторите попытку. Если неполадка не устранена, выполните настройку сети Wi-Fi вручную (📖 162).

Невозможно выполнить настройку WPS. Попробуйте снова.

- В некоторых беспроводных маршрутизаторах требуется нажать кнопку WPS и удерживать ее нажатой. Подробнее см. руководство по эксплуатации беспроводного маршрутизатора.
- Обязательно нажимайте [OK] на экране видеокамеры не позднее, чем через 2 мин после включения сигнала WPS на беспроводном маршрутизаторе, независимо от способа включения этого сигнала – нажатием кнопки или вводом ПИН-кода.

Невозможно найти настроенный компьютер (Network Utility).

- Включите компьютер, на который установлено прилагаемое программное обеспечение **Network Utility**. Затем подключите этот компьютер к сети Wi-Fi.

Невозможно передать файлы на FTP-сервер.

- Включите FTP-сервер.
- Убедитесь, что на FTP-сервере заданы разрешения на доступ, чтение и запись файлов.
- Убедитесь, что разрешения для папки назначения на FTP-сервере разрешают доступ.
- Увеличьте доступное пространство на FTP-сервере.

Невозможно передать файлы на компьютер (Network Utility).

- Проверьте правильность работы программы Network Utility. Если неполадка не устранена, выключите видеокамеру и компьютер. Немного подождите и снова включите их.

Невозможно получить IP-адрес.

- Если не используется сервер DHCP, настройте параметры Wi-Fi видеокамеры вручную или получите IP-адрес с помощью настройки [Ручной].
- Включите сервер DHCP. Если он уже включен, проверьте правильность его работы.
- Убедитесь, что для сервера DHCP выделен достаточный диапазон адресов.
- Включите сервер DNS. Если он уже включен, проверьте правильность его работы.
- Проверьте правильность настройки IP-адреса сервера DNS и имени для этого адреса.
- Задайте в видеокамере IP-адрес сервера DNS.
- Если сервер DNS не используется, задайте для адреса DNS значение [0.0.0.0].
- Если используется беспроводной маршрутизатор-шлюз, убедитесь, что во всех устройствах в сети, включая видеокамеру, настроен правильный адрес шлюза.

Невозможно получить доступ к файлам конфигурации.

- Выключите видеокамеру. Немного подождите и снова включите ее. Если неполадка не устранена, обратитесь в сервисный центр Canon.

Невозможно установить соединение.

- Беспроводные телефоны, микроволновые печи, холодильники и другие приборы могут создавать помехи беспроводному сигналу. Попробуйте использовать видеокамеру подальше от подобных приборов.

Невозможно установить соединение с FTP-сервером.

- Убедитесь, что в видеокамере и на FTP-сервере задан один и тот же IP-адрес.
- Это сообщение отображается, если установлен способ шифрования [Общий доступ] и задан неправильный ключ шифрования. Ключ шифрования чувствителен к регистру символов, поэтому проверьте правильность его ввода.
- Обычно используется номер порта 21, поэтому убедитесь, что в видеокамере и FTP-сервере настроено это значение.
- Если параметр Address/Адрес в FTP-сервере не задан, задайте адрес сервера DNS в видеокамере. Кроме того убедитесь, что правильно введено имя FTP-сервера.
- Включите FTP-сервер.
- Соединение может блокироваться брандмауэром. Настройте брандмауэр таким образом, чтобы он разрешал это соединение. Пользователи Windows XP SP2 и более поздних версий должны настроить брандмауэр Windows таким образом, чтобы он разрешал соединение.
- Если используется беспроводной маршрутизатор-шлюз, убедитесь, что во всех устройствах в сети, включая видеокамеру, настроен правильный адрес шлюза.
- Если FTP-сервер настроен на прием соединений только с одного конкретного IP-адреса, измените эту настройку таким образом, чтобы сервер мог принимать соединения с IP-адреса видеокамеры.
- Превышено максимальное количество подключений к FTP-серверу. Уменьшите количество подключений или увеличьте максимальное значение.

Обнаружено несколько точек доступа. Попробуйте снова.

- Одновременно несколько беспроводных маршрутизаторов (точек доступа) передают сигнал WPS. Попробуйте повторить операцию несколько позже или выполните настройку WPS с использованием ПИН-кода.

Ошибка Wi-Fi. Неверный ключ шифрования.

- Ключ шифрования чувствителен к регистру символов, поэтому проверьте правильность его ввода.

Ошибка Wi-Fi. Неверный метод аутентификации.

- Проверьте правильность настройки видеочамеры и беспроводного маршрутизатора.
- Убедитесь, что в видеочамере и беспроводном маршрутизаторе используются одинаковые способы шифрования и ключ шифрования.
- Если в беспроводном маршрутизаторе используется фильтрация по MAC-адресам, введите MAC-адрес видеочамеры на экране настройки беспроводного маршрутизатора.

Ошибка Wi-Fi. Неверный метод шифрования.

- Убедитесь, что в видеочамере и беспроводном маршрутизаторе используются одинаковые способы шифрования.
- Если в беспроводном маршрутизаторе используется фильтрация по MAC-адресам, введите MAC-адрес видеочамеры на экране настройки беспроводного маршрутизатора.

Ошибка во время соединения с компьютером (Network Utility). Передача файла не выполнена.

- Беспроводные телефоны, микроволновые печи, холодильники и другие приборы могут создавать помехи беспроводному сигналу. Попробуйте использовать видеочамеру подальше от подобных приборов.
- Выключите видеочамеру и беспроводной маршрутизатор. Немного подождите, затем снова включите их и повторите попытку передачи данных. Если неполадка не устранена, обратитесь в сервисный центр Canon.

Ошибка при передаче по FTP. Передача файла не выполнена.

- Выключите видеочамеру и FTP-сервер. Немного подождите, затем снова включите их и повторите попытку передачи данных.

Проверьте параметры Wi-Fi.

- Проверьте правильность настройки видеочамеры и беспроводного маршрутизатора.

Скорость передачи была изменена перед установкой соединения.

- Если задан способ шифрования WEP, использование протокола IEEE 802.11n для этого подключения невозможно, поэтому соединение было установлено с использованием протокола IEEE 802.11b или IEEE 802.11g. Для использования протокола IEEE 802.11n рекомендуется задать способ шифрования WPA2-PSK AES, WPA-PSK AES, WPA2-PSK TKIP или WPA-PSK TKIP.

Точка доступа не найдена.

- Беспроводные телефоны, микроволновые печи, холодильники и другие приборы могут создавать помехи беспроводному сигналу. Попробуйте использовать видеокамеру подальше от подобных приборов.
- Убедитесь, что в настройках Wi-Fi видеокамеры используется идентификатор SSID беспроводного маршрутизатора.
- Установление соединения невозможно, если в беспроводном маршрутизаторе используется фильтрация по MAC-адресам. В видеокамере на экране [Настройка Wi-Fi] с помощью пункта [Проверка текущ. конфигур.] проверьте MAC-адрес и введите его на экране настройки беспроводного маршрутизатора.
- Установите соединение в режиме инфраструктуры.

Правила обращения

Видеокамера

Для обеспечения максимальной производительности обязательно соблюдайте приведенные ниже меры предосторожности.

- **Периодически сохраняйте свои записи.** Обязательно регулярно переписывайте свои записи на внешнее устройство (например, в компьютер или цифровое записывающее видеоустройство) (📖 133) и создавайте резервные копии. Это позволит сохранить важные записи в случае повреждения и освободит место в памяти. Компания Canon не несет ответственности за потерю каких-либо данных.
- Не держите видеокамеру за панель ЖК-дисплея. Закрывая ЖК-дисплей, соблюдайте аккуратность.
- **Обращайтесь с сенсорным экраном аккуратно.** Не прилагайте излишних усилий и не используйте для работы с сенсорным экраном шариковые авторучки или другие инструменты с твердым наконечником. Таким образом можно повредить поверхность сенсорного экрана или чувствительный к нажатию слой под ней.
- Не закрепляйте на сенсорном экране защитную пленку. Работа сенсорного экрана основана на обнаружении прикладываемого давления, поэтому если установлен дополнительный защитный слой, правильная работа сенсорного экрана может оказаться невозможной.
- Не оставляйте видеокамеру в местах с высокой температурой (например, внутри автомобиля, стоящего под прямыми солнечными лучами) или высокой влажностью.
- Не используйте видеокамеру в местах с сильным электромагнитным полем, например над телевизорами, рядом с плазменными телевизорами или мобильными телефонами.
- **HFR38 / HFR37 / HFR36** Запрещается пользоваться функциями Wi-Fi видеокамеры в госпиталях, медицинских клиниках и на борту самолетов. Кроме того, не используйте эти функции рядом с медицинским оборудованием или чувствительными электронными приборами, так как эти функции могут влиять на работу таких приборов. В случае кардиостимуляторов видеокамера должна находиться на расстоянии не менее 22 см от этого устройства.

- **HFR38 / HFR37 / HFR36** Такие устройства, как беспроводные телефоны и микроволновые печи, могут создавать помехи функциям Wi-Fi видеокamеры. Использование видеокamеры на максимальном расстоянии от таких устройств или использование функций Wi-Fi видеокamеры в другое время суток может помочь уменьшить такие помехи.
- Не направляйте объектив на сильные источники света. Не оставляйте видеокamеру направленной на яркий объект.
- Не используйте и не храните видеокamеру в местах с большим количеством пыли и песка. Видеокamera не является водонепроницаемой – избегайте также воды, грязи или соли. В случае попадания в видеокamеру чего-либо из вышеперечисленного возможно повреждение видеокamеры и/или объектива.
- Помните, что осветительное оборудование сильно нагревается.
- Не разбирайте видеокamеру. При неполадках в работе видеокamеры обращайтесь к квалифицированному персоналу по обслуживанию.
- Обращайтесь с видеокamerой аккуратно. Оберегайте видеокamеру от ударов и вибрации, так как они могут стать причиной неполадок.
- При установке видеокamеры на штатив убедитесь, что длина винта крепления штатива не превышает 5,5 мм. При использовании других штативов возможно повреждение видеокamеры.

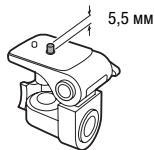

- **Снимая видеофильмы, старайтесь добиться спокойного и стабильного изображения.** В результате излишнего перемещения видеокамеры во время съемки и слишком частого использования быстрого зумирования и панорамирования эпизоды могут получиться дерганными. В отдельных случаях при воспроизведении таких эпизодов возможно появление симптомов морской болезни, вызванной зрительным восприятием. При возникновении такой реакции немедленно остановите воспроизведение и сделайте перерыв, если это необходимо.
- Не кладите прилагаемый стилус в рот. Если ребенок проглотит элемент питания, немедленно обратитесь к врачу.
- Обращайтесь с прилагаемым стилусом чрезвычайно осторожно и держите его в месте, недоступном для детей. В случае неправильного обращения стилус может представлять опасность тяжелого поражения глаз и даже потери зрения.

Долговременное хранение

Если в течение продолжительного времени не планируется пользоваться видеокамерой, храните ее в чистом и сухом помещении при температуре не выше 30 °С.

Аккумулятор

ОПАСНО!

При обращении с аккумулятором соблюдайте осторожность.

- Держите аккумулятор подальше от огня (он может взорваться).
 - Не допускайте нагрева аккумулятора до температуры выше 60 °С. Не оставляйте аккумулятор рядом с нагревательными приборами или в жаркую погоду внутри автомобиля.
 - Запрещается разбирать аккумулятор или вносить изменения в его конструкцию.
 - Не допускайте падения аккумулятора и не подвергайте его вибрации.
 - Не допускайте намокания аккумулятора.
- Грязные клеммы могут ухудшить контакт между аккумулятором и видеокамерой. Протрите клеммы мягкой тканью.

Долговременное хранение

- Храните аккумуляторы в сухом помещении при температуре не выше 30 °C.
- Для продления срока службы аккумулятора полностью разрядите его перед тем, как убрать на хранение.
- Полностью заряжайте и разряжайте аккумуляторы не менее раза в год.

Оставшееся время работы от аккумулятора для дополнительно приобретаемых аккумуляторов

Если при использовании дополнительно приобретаемого аккумулятора, совместимого с системой Intelligent System, оставшееся время работы от аккумулятора отображается неправильно, полностью зарядите аккумулятор. И все же время может отображаться неправильно после многократного использования, если полностью заряженный аккумулятор не используется или если аккумулятор длительное время используется при высоких температурах. Используйте время, отображаемое на экране, только как приблизительный ориентир.

Карта памяти

- Рекомендуется производить резервное копирование записей с карты памяти в компьютер. Данные могут быть повреждены или утрачены из-за дефектов карты памяти или воздействия статического электричества. Компания Canon не несет ответственности за потерю или повреждение каких-либо данных.
- Не дотрагивайтесь до контактов и не допускайте их загрязнения.
- Не используйте карты памяти в местах с сильным магнитным полем.
- Не оставляйте карты памяти в местах с высокой температурой или влажностью.
- Не разбирайте, не изгибайте и не роняйте карты памяти, а также оберегайте их от ударов и воды.
- Перед установкой карты памяти проверяйте ее ориентацию. Если при установке в гнездо неправильно ориентированной карты памяти применить силу, можно повредить карту памяти или видеокамеру.

- Не закрепляйте на карте памяти какие-либо этикетки или наклейки.
- На картах памяти Secure Digital (SD) предусмотрен физический переключатель, отключающий запись на карту во избежание случайного стирания ее содержимого. Для защиты карты памяти от записи установите этот переключатель в положение LOCK.



Встроенный литиевый аккумулятор

Видеокамера оснащена встроенным литиевым аккумулятором для сохранения даты/времени и других настроек. Встроенный литиевый аккумулятор заряжается во время работы видеокамеры, однако он полностью разряжается, если видеокамера не используется в течение приблизительно 3 месяцев.

Для зарядки встроенного литиевого аккумулятора: подключите компактный блок питания к видеокамере и оставьте ее подключенной на 24 ч с выключенным питанием.

Утилизация

При стирании видеофильмов или инициализации памяти изменяется только таблица размещения файлов – физическое стирание данных не производится. При утилизации видеокамеры или карты памяти, а также при их передаче другим лицам инициализируйте встроенную память видеокамеры (только **HFR38/** **HFR37/** **HFR36**) или карту памяти с помощью функции [Низкоур.инициализ.] (📖 42). Заполните память записями, не имеющими важного значения, затем снова инициализируйте ее таким же способом. После этого будет очень сложно восстановить исходные записи.

Обслуживание/прочее

Чистка

Корпус видеокамеры

- Для чистки корпуса видеокамеры используйте мягкую сухую ткань. Запрещается использовать ткань с химической пропиткой или летучие растворители, например растворители для красок.

Объектив

- В случае загрязнения поверхности объектива возможна неправильная работа системы автофокусировки.
- Для удаления пыли или посторонних частиц используйте щеточку с грушей (неаэрозольного типа).
- Аккуратно протрите объектив чистой мягкой салфеткой для протирки объективов. Запрещается использовать бумажные салфетки.

Сенсорный экран ЖК-дисплея

- Для чистки сенсорного экрана ЖК-дисплея используйте чистые, мягкие салфетки для протирки объективов.
- При резком изменении температуры на поверхности экрана может образоваться конденсат. Удалите его мягкой сухой тканью.

Конденсация

Быстрое перемещение видеокамеры из зоны высокой температуры в зону низкой температуры и наоборот может привести к образованию конденсата (капель воды) на внутренних поверхностях видеокамеры. В случае обнаружения конденсации не пользуйтесь видеокамерой. Продолжение эксплуатации видеокамеры может привести к выходу ее из строя.

Образование конденсата возможно в следующих случаях:

- Если видеочамера быстро перемещается с холода в теплое помещение
- Если видеочамера находится во влажном помещении
- Если холодное помещение быстро нагревается

Во избежание конденсации

- Оберегайте видеочамеру от резких или больших перепадов температур.
- Извлеките карту памяти и аккумулятор. Затем поместите видеочамеру внутрь плотно закрывающегося пластикового пакета, подождите, пока температура постепенно выровняется, затем извлеките видеочамеру из пакета.

В случае обнаружения конденсации

Видеочамера автоматически выключается.

Точное время, необходимое для испарения капелек воды, зависит от местонахождения и погодных условий. Как правило, перед возобновлением эксплуатации видеочамеры следует подождать 2 ч.

Использование видеочамеры за рубежом

Источники питания

Компактный блок питания можно использовать для питания видеочамеры или для зарядки аккумуляторов в любой стране, в которой напряжение электросети составляет от 100 до 240 В~, 50/60 Гц. Информацию о переходниках вилки питания для использования за рубежом можно получить в сервисном центре Canon.

Просмотр на экране телевизора

Записи можно воспроизводить только на телевизорах, совместимых с телевизионной системой PAL. PAL (или совместимая система SECAM) используется в следующих регионах/странах.

Европа: вся Европа и Россия. **Северная, Центральная и Южная Америка:** только в Аргентине, Бразилии, Уругвае и во французских владениях (Французская Гвиана, Гваделупа, Мартиника и т. д.). **Азия:** в большей части Азии (кроме Японии, Филиппин, Южной Кореи, Тайваня и Мьянмы). **Африка:** вся Африка и относящиеся к Африке острова. **Австралия/Океания:** Австралия, Новая Зеландия, Папуа-Новая Гвинея; большинство Тихоокеанских островов (кроме Микронезии, Самоа, Тонга и владений США, таких как Гуам и Американское Самоа).

Дополнительные принадлежности

(Наличие в продаже зависит от региона)

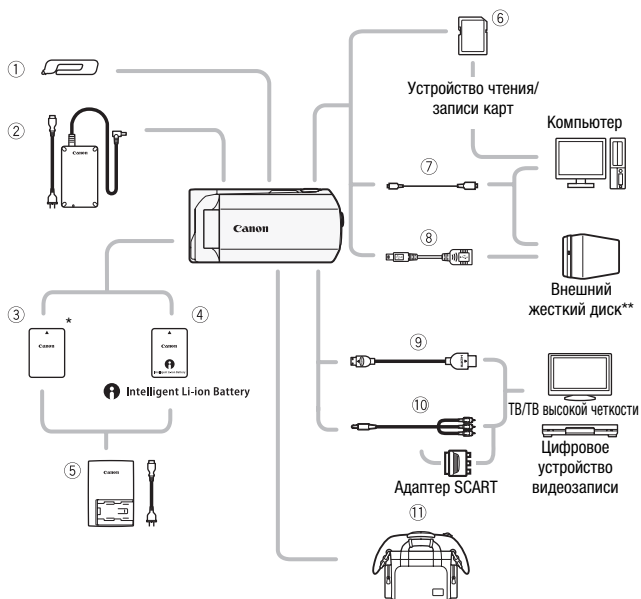

Не указанные ниже дополнительные принадлежности подробнее рассматриваются на следующих страницах.

- ① Стилус*
- ② Компактный блок питания CA-110E
- ③ Аккумулятор BP-709*
- ④ Карта памяти
- ⑤ Интеллектуальная батарея Intelligent Li-ion Battery
- ⑥ Устройство чтения/записи карт
- ⑦ USB-кабель IFC-300PCU/S* или IFC-400PCU
- ⑧ HDMI-кабель HTC-100/S* или HTC-100
- ⑨ Адаптер SCART
- ⑩ Стерефонический видеокабель STV-250N
- ⑪ Чехол

* Входит в комплект поставки видеокамеры; отдельно не продается.

**Только HFR38 / HFR37 / HFR36 .

Дополнительные принадлежности

Рекомендуется использовать оригинальные дополнительные принадлежности компании Сапоп.

Данное изделие оптимизировано для работы с оригинальными дополнительными принадлежностями компании Сапоп. Компания Сапоп не несет ответственности за любые повреждения данного изделия и/или несчастные случаи, такие, как возгорание и т. п., вызванные неполадками в работе дополнительных принадлежностей сторонних производителей (например, протечка и/или взрыв аккумулятора). Обратите внимание, что гарантия не распространяется на ремонт, связанный с неправильной работой дополнительных принадлежностей сторонних производителей, хотя такой ремонт возможен на платной основе.

④ Аккумуляторы

Если требуется дополнительный аккумулятор, выберите одну из следующих моделей: ВР-718 или ВР-727.

При использовании дополнительно приобретаемых аккумуляторов с маркировкой «Intelligent System» видеочамера обменивается информацией с аккумулятором и отображает оставшееся время работы (с точностью до 1 мин). Использование и зарядка таких аккумуляторов возможны только в видеочамерах и зарядных устройствах, совместимых с системой Intelligent System.

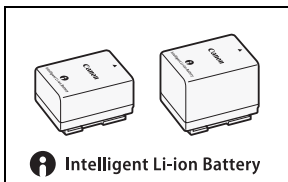

⑤ Зарядное устройство CG-700

Зарядное устройство служит для зарядки аккумуляторов.

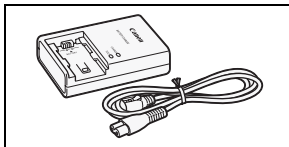

Время зарядки, съемки и воспроизведения

Указанные в таблице значения времени зарядки являются приблизительными и зависят от условий зарядки и исходного заряда аккумулятора.

Аккумулятор→	BP-709	BP-718	BP-727
Условия зарядки↓			
В видеокамере	170 мин	310 мин	450 мин
В зарядном устройстве CG-700	130 мин	220 мин	315 мин

Указанные в приведенных ниже таблицах значения времени съемки и воспроизведения являются приблизительными и зависят от режима съемки, а также от условий зарядки, съемки или воспроизведения. Эффективное время работы от аккумулятора может уменьшиться при съемке в холодную погоду, при использовании повышенной яркости экрана и т.п.

Указанные ниже значения времени съемки и воспроизведения относятся к видеофильмам в виде AVCHD. Значения времени съемки и воспроизведения для видеофильмов в виде MP4 совпадают со значениями для режима записи SP.

HFR38 / HFR37 / HFR36 Запись видеофильмов в виде AVCHD во встроенную память

Аккумулятор	Режим записи	Съемка (макс.)	Съемка (номин.)*	Воспроизведение
BP-709	MXP	60 мин	25 мин	80 мин
	FXP	60 мин	30 мин	80 мин
	XP+	60 мин	30 мин	80 мин
	SP	60 мин	30 мин	80 мин
	LP	60 мин	30 мин	85 мин
BP-718	MXP	120 мин	70 мин	180 мин
	FXP	125 мин	70 мин	180 мин
	XP+	125 мин	70 мин	190 мин
	SP	130 мин	70 мин	190 мин
	LP	130 мин	70 мин	190 мин
BP-727	MXP	185 мин	105 мин	270 мин
	FXP	185 мин	105 мин	275 мин
	XP+	195 мин	110 мин	280 мин
	SP	195 мин	110 мин	285 мин
	LP	195 мин	110 мин	285 мин

Запись видеофильмов в виде AVCHD на карту памяти

Аккумулятор	Режим записи	Съемка (макс.)	Съемка (номин.)*	Воспроизведение
BP-709	MXP	50 мин	25 мин	75 мин
	FXP	55 мин	25 мин	75 мин
	XP+	60 мин	30 мин	80 мин
	SP	60 мин	30 мин	80 мин
	LP	60 мин	30 мин	80 мин
BP-718	MXP	120 мин	65 мин	175 мин
	FXP	120 мин	65 мин	180 мин
	XP+	125 мин	70 мин	185 мин
	SP	125 мин	70 мин	185 мин
	LP	130 мин	70 мин	190 мин
BP-727	MXP	180 мин	100 мин	265 мин
	FXP	185 мин	105 мин	270 мин
	XP+	195 мин	105 мин	280 мин
	SP	195 мин	105 мин	280 мин
	LP	195 мин	110 мин	280 мин

* Приблизительное время съемки с повторяющимися операциями, такими как пуск/остановка, зумирование и включение/выключение питания.

⑧ USB адаптер UA-100

HFR38/HFR37/HFR36 Позволяет подключать к видеокамере внешние жесткие диски или аналогичные устройства хранения с помощью кабеля стандарта А. После подключения можно записать в это устройство все содержимое памяти. Заранее проверьте USB-кабель, входящий в комплект поставки внешнего жесткого диска.

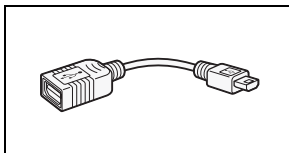

⑪ Мягкий футляр для переноски SC-2000

Удобная сумка для видеокамеры с мягкими отсеками и большим количеством места для аксессуаров.



Этой маркировкой помечаются оригинальные дополнительные принадлежности компании Canon. При использовании видеоаппаратуры Canon рекомендуется использовать дополнительные принадлежности производства компании Canon или изделия с этой маркировкой.



Технические характеристики

LEGRIA HF R38 / LEGRIA HF R37 / LEGRIA HF R36 / LEGRIA HF R306

◆ — Приведенные значения являются приблизительными.

Система

• Система записи

Видео: AVCHD Сжатие видео: MPEG-4 AVC/H.264;
Сжатие аудио: Dolby Digital, 2-канальный
MP4 Сжатие видео: MPEG-4 AVC/H.264
Сжатие аудио: MPEG-2 AAC-LC (2 канала)

Фотографии: Файловая система DCF (Design rule for Camera File system), совместимая с Exif* вер. 2.3

Сжатие изображения: JPEG

* Данная видеокамера поддерживает стандарт Exif 2.3 (также называемый «Exif Print»).

Exif Print является стандартом, предназначенным для улучшения связи между видеокамерами и принтерами. При подключении к принтеру, совместимому со стандартом Exif Print, используются и оптимизируются данные изображения, полученные видеокамерой в момент съемки, что обеспечивает чрезвычайно высокое качество печати.

• Параметры видеосигнала

AVCHD: 1080/50i*

MP4: 720P

* Записи, сделанные с частотой кадров [PF25], преобразуются и записываются в память как 50i.

• Носитель для записи

- **HF R38 / HF R37 / HF R36** Встроенная память: **HF R38** 32 Гбайта, **HF R37 / HF R36** 8 Гбайт

- Карта памяти SD, SDHC (SD высокой емкости) или SDXC (SD повышенной емкости) (не входит в комплект поставки)

• Максимальное время съемки◆

HF R38 Встроенная память 32 Гбайта

Видеофильмы в виде AVCHD:

Режим **МХР**: 2 ч 55 мин Режим **FXP**: 4 ч 10 мин Режим **XP+**: 5 ч 45 мин

Режим **SP**: 9 ч 35 мин Режим **LP**: 12 ч 15 мин

Видеофильмы в виде MP4:

9 Мбит/с: 7 ч 40 мин 4 Мбит/с: 16 ч 55 мин

HF R37 / HF R36 Встроенная память 8 Гбайт

Видеофильмы в виде AVCHD:

Режим **МХР**: 40 мин Режим **FXP**: 1 ч Режим **XP+**: 1 ч 25 мин

Режим **SP**: 2 ч 20 мин Режим **LP**: 3 ч

Видеофильмы в виде MP4:

9 Мбит/с: 1 ч 55 мин 4 Мбит/с: 4 ч 10 мин

Отдельно приобретаемая карта памяти 16 Гбайт

Видеофильмы в виде AVCHD:

Режим **МХР**: 1 ч 25 мин

Режим **FXP**: 2 ч 5 мин

Режим **XP+**: 2 ч 50 мин

Режим **SP**: 4 ч 45 мин

Режим **LP**: 6 ч 5 мин

Видеофильмы в виде MP4:

9 Мбит/с: 3 ч 50 мин

4 Мбит/с: 8 ч 25 мин

- **Датчик изображения**

Матрица CMOS типа 1/4,85, прикл. 3 280 000 пикселей

Количество эффективных пикселей: 2 070 000 пикселей (1920 x 1080)

Если включен улучшенный зум:

2176 x 1224 (полностью широкоугольное положение)

1920 x 1080 (посередине между полностью

широкоугольным положением и положением телефото)

1360 x 765 (положение полного телефото)

- **Сенсорный экран ЖК-дисплея**: 7,51 см (3 дюйма), широкоформатный, цветной TFT, 230 000 точек, сенсорный

- **Микрофон**: Электретный электростатический стереомикрофон

- **Объектив**

f=2,8-89,6 мм, F/1.8-4,5, 32-кратный оптический зум, 51-кратный улучшенный зум

35 мм эквивалент: 38,5 – 1232 мм

33,9 – 1729 мм (при включенном улучшенном зуме)

- **Конструкция объектива**: 10 элементов в 7 группах (1 асферический элемент)

- **Система автофокусировки**

Автофокусировка (TTL) или ручная фокусировка

- **Минимальное расстояние фокусировки**

1 м; 50 см при включенной функции телемакро в максимальном положении телефото; 1 см при максимально широком угле

- **Баланс белого**

Автоматический баланс белого, пользовательский баланс белого и стандартные настройки баланса белого:

Дневной свет, Лампы накаливания

- **Минимальная освещенность**

0,4 лк (программа съемки [SCN: Низкая освещ.], выдержка затвора 1/2)

4 лк (программа съемки [Прогр.автоэксп.], автоматическая длительная выдержка [Вкл], выдержка затвора 1/25)

- **Рекомендуемая освещенность**: Более 100 лк

- **Стабилизация изображения**: Стабилизатор изображения с оптическим сдвигом

- **Размер кадра видеозаписей**

Видеофильмы в виде AVCHD:

Режим МХР, FXP: 1920 x 1080 пикселей; Режим XP+, SP, LP: 1440 x 1080 пикселей

Видеофильмы в виде MP4: 1280 x 720 пикселей

- **Размер фотографий**: 1920 x 1080 пикселей

Разъемы

- Разъем AV OUT/

Миниразъем \varnothing 3,5 мм; только выход (разъем двойного назначения; также используется для вывода стереофонического сигнала на наушники)

Видео: 1 Взмах/75 Ом несимметричный

Аудио: -10 дБВ (нагрузка 47 кОм)/3 кОм или менее

- Разъем USB: mini-AB, Hi-Speed USB; только выход

- Разъем HDMI OUT

Миниразъем HDMI; только выход; совместим с HDMI-CEC и x.v.Color

Wi-Fi (только **Wi-Fi 802.11n** / **Wi-Fi 802.11g** / **Wi-Fi 802.11b**)

- Стандарт: соответствует протоколу IEEE 802.11b/g/n

- Частота: 2,4 ГГц

- Поддерживаемые каналы: 1 - 13

- Способы шифрования: WEP-64/WEP-128, TKIP/AES

Питание/другие параметры

- Напряжение питания (номин.)

3,6 В= (аккумулятор), 5,3 В= (компактный блок питания)

- Потребляемая мощность[♦]: 2,6 Вт (режим SP, автофокусировка включена)

- Рабочий диапазон температур[♦]: 0 – 40 °С

- Габариты[♦] [Ш x В x Г] (без ремня ручки)

54 x 55 x 115 мм

- Вес[♦] (только корпус видеокамеры)

250 г

Компактный блок питания CA-110E

- Источник питания: 100 – 240 В~, 50/60 Гц

- Номинальные выходные параметры/потребляемая мощность: 5,3 В= , 1,5 А / 17 ВА (100 В) – 23 ВА (240 В)

- Рабочий диапазон температур[♦]: 0 – 40 °С

- Габариты[♦]: 49 x 27 x 79 мм

- Вес[♦]: 110 г

Аккумулятор ВР-709

- Тип аккумулятора
Перезаряжаемый литиево-ионный аккумулятор
- Номинальное напряжение: 3,6 В=
- Рабочий диапазон температур♦: 0 – 40 °С
- Емкость аккумулятора: 920 мАч (номин.); 3,3 Втч / 895 мАч (мин.)
- Габариты♦: 30,3 x 15,6 x 40,1 мм
- Вес♦: 23 г

О музыкальных файлах

С видеокамерой совместимы музыкальные файлы со следующими характеристиками.

Кодировка звука: линейная ИКМ

Сэмплирование звука: 48 кГц, 16 бит, 2 канала

Минимальная длительность: 1 с

Тип файла: WAV

Музыкальные данные сохраняются в памяти в следующих папках.

HFR38 / HFR37 / HFR36 Во встроенной памяти:

\CANON\MY_MUSIC\MUSIC_01.WAV – MUSIC_99.WAV

На карте памяти:

\CANON\PRIVATE\MY_MUSIC\MUSIC_01.WAV – MUSIC_99.WAV

О файлах изображений для функции микширования изображений

Файлы изображений сохраняются в памяти в следующих папках.

HFR38 / HFR37 / HFR36 Во встроенной памяти:

\CANON\MY_PICT\MIX_01.JPG – MIX_99.JPG

На карте памяти:

\CANON\PRIVATE\MY_PICT\MIX_01.JPG – MIX_99.JPG

Вес и габариты указаны приблизительно. Компания Canon не несет ответственности за опечатки и упущения.

Информация, содержащаяся в данном Руководстве, верна по состоянию на январь 2012 г. Технические характеристики могут быть изменены без уведомления.

Алфавитный указатель

3-мерный просмотр	59
Facebook*	169
HDMI-CEC	192
P (программа съемки)	98
Smart AUTO	47
YouTube*	169

А

Автоматическая длительная выдержка	183
Автоматическая коррекция контрольного света	108
Аккумулятор	
Зарядка	19
Индикатор оставшегося заряда	198
Информация об аккумуляторе	192, 198

Б

Баланс белого	111
Быстрый старт	53

В

Видеокадр	74
Воспроизведение	
Видеофильмы	55, 81
Фотографии	121
Временная шкала	67
Время записи	96
Встроенный аккумулятор резервного питания	224
Выбор вида индикации на экране	69
Выбор индексного экрана	60
Выбор памяти*	
для воспроизведения	60
для записи	40

Г

Галерея	62, 81
Громкость	58

Д

Дата и время	33
Декорирование	76
Другие настройки, меню ...	29, 182

З

За рубежом, использование видеокамеры	226
Загрузка видеофильмов на веб- сайты для совместного использования	149
Закат (программа съемки)	99
Запись	
Видеофильмы	44, 73, 92
Фотографии	44, 92
Запись со сменой носителя ...	41
Затемнение экрана	
ЖК-дисплея	190
Звуковые сигналы	191
Значки на экране	194
Зумирование	50
Скорость зумирования ..	50, 182
Улучшенный зум	50

И

Извлечение фотографий и эпизодов «Видеокадр» из видеофильма	116
Инициализация памяти	42
Интеллектуальная стабилизация изображения	49

К

Карта Eye-Fi	154
Карта памяти	36, 40, 223
Кинорежим	73
Кинофильтры	73

* Только HFR38 / HFR37 / HFR36 .

Кнопка HOME	26
Код данных	69, 184
Конденсация	225
Копирование записей на карту памяти*	133

М

Маркеры	183
Меню HOME	26
Микрофонный аттенуатор ...	184
Микширование изображений ..	79
Монтажные переходы	105

Н

Назначение оценки эпизодам ..	83
Наушники	115
Низкая освещенность (программа съемки)	99
Номера файлов	187
Ночная сцена (программа съемки)	98

О

Обнаружение лица	103
Операции с сенсорным экраном	25
Основн. функции, панель ..	28, 178
Отключения предупредительных звуковых сигналов	191

П

Панель редактирования ...	28, 180
Пересмотр записей	94
Пляж (программа съемки)	99
Подключение к внешним устройствам	128
Портрет (программа съемки) ...	98
Предварительная съемка	102
Преобразование из HD в SD*	150, 152
Программы съемки	98
Прожектор (программа съемки)	99

Р

Разделение эпизодов	119
Разъем AV OUT/⌚ ...	115, 127, 129
Разъем HDMI OUT	127, 128
Разъем USB	127, 130, 147
Редактирование сюжетов ...	88, 89
Режим AUTO	44
Режим записи	94
Режим камеры	30
Ручная настройка экспозиции	106
Ручная фокусировка	108
Ручной режим	92

С

Сброс всех параметров видеокамеры	203
Сенсорная автофокусировка ..	108
Сенсорная автоэкспозиция ...	106
Сенсорный экран ЖК-дисплея	23, 25
Серийный номер	18
Слайд-шоу	125
Слежение за объектом	104
Снег (программа съемки)	99
Создатель сюжета	70
Сообщения об ошибках	207
Соотношение сторон кадра подключенного телевизора (формат ТВ)	185
Сохранение записей	133
Использование внешних устройств видеозаписи ..	147
Передача в компьютер	137
Сохранение памяти*	142
Спорт (программа съемки)	98
Стабилизатор изображения ...	100
Стандарт записи (AVCHD/MP4)	30

Т

Таймер автоспуска	112
Телемакро	110

* Только **HFR38** / **HFR37** / **HFR36**.

Телефото	50
Техническое обслуживание ...	225

У

Удаление	
Видеофильмы	62
Фотографии	123
Уменьшение мерцания	183
Уровень записи звука	113
Усиленная стабилизация	101
Устранение неполадок	199

Ф

Фейерверк	
(программа съемки)	99
Фильтр шума ветра	184
Фоновое музыкальное	
сопровождение	85
Функции Wi-Fi*	157

Ч

Часовой пояс/Летнее время	35
Частота кадров	97

Ш

Широкоугольный	50
Штатив	221

Э

Экономия энергии	50
------------------------	----

Я

Язык	34
------------	----

* Только **HFR38** / **HFR37** / **HFR36**.



АЯ46

По вопросам поддержки прилагаемого программного обеспечения PIXELA обращайтесь в службу поддержки компании PIXELA (подробнее см. на обратной стороне обложки вводного руководства по программному обеспечению PIXELA).

BELGIQUEwww.canon.be

Canon Belgium NV/SA

Berkenlaan 3, 1831 Diegem (Machelen) ☎ (02) 620 0197

DEUTSCHLANDwww.canon.de

Canon Deutschland GmbH

Europark Fichtenhain A10, D-47807 Krefeld

☎ Canon Helpdesk: 069 29993680

FRANCEwww.canon.fr

Canon France SAS, Canon Communication & Image

17, Quai du Président Paul Doumer, 92414 Courbevoie CEDEX

☎ (01) 70 48 05 00

ITALIAwww.canon.it

Canon Italia SpA, Consumer Imaging Marketing

Via Milano 8, San Donato Milanese, 20097 Milano

☎ (02) 824 81 📠 (02) 824 84 600

Supporto Clienti: 848 800 519 www.canon.it/Support/**LUXEMBOURG**www.canon.lu

Canon Luxembourg SA

Rue des joncs, 21, L-1818 Howald ☎ (352) 27 302 054

ÖSTERREICHwww.canon.at

Canon Austria GmbH

Oberlaaer Straße 233, A-1100 Wien ☎ 0810 0810 09 (zum Ortstarif)

SUISSE/SCHWEIZwww.canon.ch

Canon (Schweiz) AG

Industriestrasse 12, CH-8305 Dietlikon ☎ 0848 833 838

КАЗАХСТАНwww.canon.kz

Представительство Canon CEE GmbH в Алматы

пр. Аль Фараби 5, БЦ "Нурлы тау", блок секция 1 «А»,
комната № 503, 050059 Алматы

☎ +7 (7272) 77 77 95 📠 +7 (7272) 77 77 95 / добавочный 102

РОССИЯwww.canon.ru

ООО "Канон Ру" в Москве

109028, Москва, Серебряническая наб, 29, этаж 8

Бизнес-центр "Серебряный Город"

☎ +7 (495) 2585600 📠 +7 (495) 2585601 ✉ info@canon.ru

ООО "Канон Ру" в Санкт-Петербурге

191186, Санкт-Петербург, Волынский переулок, 3А, литер А,

Бизнес-центр "Северная Столица"

☎ +7 (812) 4495500 📠 +7 (812) 4495511 ✉ spb.info@canon.ru

УКРАЇНАwww.canon.com.ua

Представництво Canon CEE GmbH в Києві

вул. Мечникова, 2 (Літера А), 20 поверх, 01023 Київ

☎ +380 (44) 4902595 📠 +380 (44) 4902598 ✉ post@canon.ua