

Blu-ray Disc/DVD Home Theatre System

Инструкции по
эксплуатации RU

Посібник з
експлуатації UA

Програмное обеспечение этой системы можно обновить в дальнейшем. Для получения дополнительной информации об имеющихся обновлениях посетите следующий веб-сайт.

Для клиентов в Европе: <http://support.sony-europe.com>

Для клиентов на Тайване: <http://www.sony-asia.com/support/tw>

Для клиентов в других странах и регионах: <http://www.sony-asia.com/support>

Програмне забезпечення цієї системи може оновитися в майбутньому. Для отримання більш детальної інформації про доступні оновлення перейдіть за наведеним нижче посиланням.

Для клієнтів із Європи: <http://support.sony-europe.com>

Для клієнтів із Тайваню: <http://www.sony-asia.com/support/tw>

Для клієнтів із інших країн/регіонів: <http://www.sony-asia.com/support>



<http://www.sony.net/>

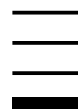

ПРЕДУПРЕЖДЕНИЕ

Не устанавливайте устройство в тесном пространстве, например на книжной полке или в стенном шкафу.

Во избежание возникновения пожара не накрывайте вентиляционные отверстия устройства газетами, скатертями, шторами и т. д. Не ставьте на устройство источники открытого огня, например зажженные свечи. Во избежание возникновения пожара и поражения электрическим током не подвергайте устройство воздействию случайных капель и брызг и не ставьте на устройство предметы, наполненные жидкостями, например вазы.

Не подвергайте батареи или устройство с установленными батареями воздействию источников чрезмерного тепла, например прямого солнечного света, огня и т. п.

Во избежание травм следует зафиксировать устройство на полу или на стене в соответствии с инструкциями по установке.

Только для использования в помещении.

ОСТОРОЖНО

Использование оптических измерительных приборов с этим изделием увеличивает опасность ухудшения зрения. Так как используемый в этой системе Blu-ray Disc/DVD Home Theatre System луч лазера опасен для зрения, не пытайтесь вскрыть корпус. Для ремонта обращайтесь только к квалифицированному специалисту.

CAUTION	CLASS 3R VISIBLE AND INVISIBLE LASER RADIATION WHEN OPEN. AVOID DIRECT EYE EXPOSURE.
VORSICHT	KLASSE 3R SICHTBARE UND UNSICHTBARE LASERSTRAHLUNG WENN GEÖFFNET.
ADVARSEL	UMMIDTELBARER AUGENKONTAKT VERMEIDEN. SYNLIG OG USYNLIG LASERSTRÅLING AF KLASSE 3R VED ÅBNING. UNDGÅ AT SE DIREKTE PÅ STRÅLEN.
ADVARSEL	SYNLIG OG USYNLIG LASERSTRÅLING I KLASSE 3R NÅR DEKSEL ÅPNES. UNNGÅ DIREKTE EKSPONERING AV ØYENNE.
VARNING	KLASS 3R SYNLIG OCH USYNLIG LASERSTRÅLNING NÄR ÖPPNINGSDEL ÄR ÖPPNAD. UNDVIK ATT DIREKT EXPOSERA ÖGONEN FÖR STRÅLNINGEN.
VARO!	AVATTUNA LUOKAN 3R NÄKYVÄÄ JA NÄKYMÄTÖNTÄ LASERSÄTELYÄ. VÄLTÄ KATSEEN SUORAAN ALUSTAMISTA.
警告	打开时有3R类可见和不可见激光辐射。避免眼睛受到直射的照射。
注意	打開時有3R類可視及不可見雷射輻射。避免眼睛直接暴露。

Данное устройство классифицируется как **ЛАЗЕРНЫЙ** продукт **КЛАССА 3R (CLASS 3R LASER)**. Если защитный кожух лазера открыт, из него исходит видимое и невидимое лазерное излучение, поэтому не подвергайте глаза прямому воздействию излучения. Эта маркировка расположена на защитном кожухе лазера внутри корпуса.

CLASS 1 LASER PRODUCT
LUOKAN 1 LASERLAITE
KLASS 1 LASERAPPARAT
1类激光产品

Данное устройство классифицируется как **ЛАЗЕРНЫЙ** продукт **КЛАССА 1 (CLASS 1 LASER)**. Маркировка расположена на задней панели устройства.

Примечание для покупателей: следующая информация применима только для оборудования, продающегося в странах, где действуют директивы ЕС.

Производителем данного устройства является корпорация Sony Corporation, 1-7-1 Konan, Minato-ku, Tokyo, 108-0075 Japan. Уполномоченным представителем по электромагнитной совместимости (EMC) и безопасности изделия

является компания Sony Deutschland GmbH, Hedelfinger Strasse 61, 70327 Stuttgart, Germany. По вопросам обслуживания и гарантии обращайтесь по адресам, указанному в соответствующих документах.

Система домашнего кинотеатра Blu-ray Disc/DVD

Изготовитель:
Сони Корпорейшн
Адрес: 1-7-1 Конан, Минато-ку,
Токио 108-0075, Япония

Страна-производитель:
Малайзия

 Класс защиты от поражения электрическим током II

Рекомендуемый срок эксплуатации (год/месяц) прилагаемой батареи/прилагаемых батарей отображается на самой батарее/батареях.

Год и месяц производства указаны на задней панели устройства.

Для покупателей в России



Для моделей для России

Импортер на территории РФ и название и адрес организации, расположенной на территории РФ, уполномоченной принимать претензии от пользователей: ЗАО "Сони Электроникс", 123103, Москва, Карамышевский проезд, 6, Россия

Для покупателей на Украине



Данное оборудование соответствует следующим требованиям:

- технический регламент по электромагнитной совместимости оборудования (утверждено постановлением правительства № 785 от 2009-07-29);
- технический регламент безопасности низковольтного электрического оборудования (утверждено постановлением правительства № 1149 от 2009-10-29);

Уполномоченный представитель на Украине "Сони Украина", ул. Спасская 30, Киев, 04070, Украина

Меры предосторожности

Данное оборудование протестировано и признано отвечающим требованиям к предельным значениям, установленным в Директиве ЭМС, при использовании соединительного кабеля длиной менее 3 метров. (Модели только для Европы и России)

Источники питания

- Пока устройство включено в электрическую розетку, на него по-прежнему подается электропитание, даже если само устройство выключено.
- Так как для отключения устройства от сети питания необходимо отсоединить кабель питания, подключите это устройство к легкодоступной электрической розетке. В случае ненормальной работы устройства немедленно отсоедините кабель питания от электрической розетки.



Утилизация отслужившего электрического и электронного оборудования (директива

применяется в странах Евросоюза и других европейских странах, где действуют системы раздельного сбора отходов)

Просмотр видеоизображений 3D

При просмотре видеоизображений 3D или во время игр в формате 3D некоторые люди могут испытывать дискомфорт (например, напряжение глаз, усталость или тошноту). Компания Sony рекомендует всем зрителям делать регулярные перерывы при просмотре видеоизображений 3D. Продолжительность и частота перерывов зависит от индивидуальных потребностей. Нужно выбрать наиболее подходящий вариант. В случае дискомфорта необходимо прекратить просмотр видеоизображений 3D, пока дискомфорт не исчезнет; при необходимости следует обратиться к врачу. Для получения последней информации необходимо также (i) обратиться к руководству по эксплуатации и/или прочитать предупреждающее сообщение любого другого устройства, используемого с данным изделием, или диска Blu-ray Disc, воспроизведение которого производится с помощью данного изделия, (ii) посетить наш веб-сайт (<http://esupport.sony.com/>). Зрение маленьких детей (особенно в

возрасте до шести лет) еще не сформировано. Прежде чем разрешать детям смотреть видеоизображения 3D, обратитесь к врачу (например, педиатру или офтальмологу). Дети должны находиться под контролем взрослых для соблюдения вышеуказанных рекомендаций.

Защита от копирования

Обратите внимание, что носители Blu-ray Disc™ и DVD содержат усовершенствованные системы защиты содержимого. Эти системы называются AACS (Advanced Access Content System) и CSS (Content Scramble System) и могут налагать ряд ограничений на воспроизведение, вывод с помощью аналоговых устройств и прочие подобные функции. Использование изделия и наложенные ограничения могут отличаться в зависимости от даты покупки, так как руководство AACS может принимать или изменять правила ограничений после приобретения изделия.

Авторские права и товарные знаки

- Данная система оснащена декодером объемного звучания с адаптивной матрицей Dolby* Digital и Dolby Pro Logic (II), а также системой цифрового объемного звучания DTS** Digital Surround System.
 - * Изготовлено по лицензии компании Dolby Laboratories. Долби, Pro Logic и знак в виде двойной буквы D являются товарными знаками компании Dolby Laboratories.

** Изготовлено по лицензии и в соответствии с патентами США №: 5451942; 5956674; 5974380; 5978762; 6226616; 6487535; 7212872; 7333929; 7392195; 7272567 и другими патентами в США и прочих странах, выданных и находящихся на рассмотрении. DTS, DTS-HD и соответствующий символ являются зарегистрированными товарными знаками, а логотипы DTS-HD Master Audio и DTS – товарными знаками компании DTS, Inc.. Продукт включает программное обеспечение. © DTS, Inc. Все права защищены.

- В системе используется технология High-Definition Multimedia Interface (HDMI™). HDMI, логотип HDMI и High-Definition Multimedia Interface являются товарными знаками или зарегистрированными товарными знаками HDMI Licensing LLC в США и других странах.
- Java является товарным знаком корпорации Oracle и/или ее филиалов.
- “BD-LIVE” и “BONUSVIEW” являются товарными знаками ассоциации Blu-ray Disc Association.
- “Blu-ray Disc” является товарным знаком.
- Логотипы “Blu-ray Disc”, “DVD+RW”, “DVD-RW”, “DVD+R”, “DVD-R”, “DVD VIDEO” и “CD” являются товарными знаками.

- “Blu-ray 3D” и логотип “Blu-ray 3D” являются товарными знаками ассоциации Blu-ray Disc Association.
- “BRAVIA” является товарным знаком Sony Corporation.
- “AVCHD” и логотип “AVCHD” являются товарными знаками корпораций Panasonic Corporation и Sony Corporation.
- “XMB” и “cross media bar” являются товарными знаками корпорации Sony Corporation и Sony Computer Entertainment Inc.
- “PLAYSTATION” является товарным знаком Sony Computer Entertainment Inc.
- Логотип Wi-Fi CERTIFIED™ является знаком сертификации Wi-Fi Alliance.
- Знак Wi-Fi Protected Setup™ является знаком Wi-Fi Alliance.
- “Wi-Fi CERTIFIED™” и “Wi-Fi Protected Setup™” являются товарными знаками Wi-Fi Alliance.
- “PhotoTV HD” и логотип “PhotoTV HD” являются товарными знаками корпорации Sony Corporation.
- Лицензия на технологию звуковой кодировки MPEG Layer-3 и патенты получены от Fraunhofer IIS и Thomson.
- iPhone, iPod, iPod classic, iPod nano и iPod touch являются товарными знаками компании Apple Inc., зарегистрированными в США и других странах.

- “Made for iPod” (Сделано для iPod) и “Made for iPhone” (Сделано для iPhone) означают, что электронный компонент разработан специально для подключения соответственно к iPod или iPhone и сертифицирован разработчиком для соответствия эксплуатационным стандартам Apple. Компания Apple не несет ответственность за работу таких устройств или их соответствие требованиям безопасности и регулятивным нормам. Обратите внимание, что использование этой дополнительной принадлежности с устройством iPod или iPhone может ухудшить качество беспроводной связи.
- Windows Media является зарегистрированным товарным знаком или товарным знаком корпорации Microsoft Corporation в США и/или других странах. В данном издании используется технология, на которую распространяются определенные права интеллектуальной собственности корпорации Microsoft. Использование или распространение этой технологии, кроме как в данном издании, без лицензии корпорации Microsoft запрещено. Владельцы содержимого используют технологию доступа к содержимому Microsoft PlayReady™ для защиты своей интеллектуальной собственности, в том числе содержимого, охраняемого авторским правом. В этом устройстве технология PlayReady используется для доступа к содержимому,



защищенному с помощью PlayReady, и/или содержимому, защищенному с помощью WMDRM. Если ограничения на использование содержимого не удастся надлежащим образом выполнить на этом устройстве, владельцы содержимого в праве потребовать у компании Microsoft исключения возможности использования на этом устройстве содержимого, защищенного с помощью PlayReady. Исключение не должно затрагивать незащищенное содержимое, а также содержимое, защищенное с помощью других технологий доступа к содержимому. Владельцы содержимого вправе требовать от пользователей выполнения обновлений PlayReady для доступа к своему содержимому. В случае отказа от обновления пользователи не смогут получить доступ к содержимому, для которого требуется это обновление.

- Все другие товарные знаки принадлежат соответствующим владельцам.
- Названия других систем или устройств, как правило, являются товарными знаками или зарегистрированными товарными знаками соответствующих производителей. Знаки TM и [®] не представлены в этом документе.

Об этих инструкциях по эксплуатации

- Указания в этих инструкциях по эксплуатации относятся к элементам управления на пульте дистанционного управления. Можно также использовать элементы управления на устройстве с теми же или похожими названиями, что и на пульте дистанционного управления.
- В этом руководстве диски BD, DVD, Super Audio CD и компакт-диски обозначаются словом “диск”, если иное не указано в тексте или на рисунках.
- Некоторые иллюстрации являются концептуальными изображениями и могут отличаться от фактических изделий.
- Элементы, отображаемые на экране телевизора, могут различаться в зависимости от региона.
- Настройка по умолчанию подчеркнута.

Содержание

Об этих инструкциях по эксплуатации	5
Распаковка	7
Указатель деталей и элементов управления	8
Начало работы	
Шаг 1. Установка системы	14
Шаг 2. Подключение системы	15
Шаг 3. Подключение к сети	21
Шаг 4. Упрощенная настройка	23
Шаг 5. Выбор источника	24
Шаг 6. Воспроизведение объемного звука	25
Воспроизведение	
Воспроизведение диска	28
Воспроизведение с устройства USB	30
Использование iPod/iPhone	30
Воспроизведение по сети	33
Доступные параметры	34
Настройка звука	
Выбор эффекта в соответствии с источником	37
Выбор аудиоформата, многоязычных звуковых дорожек или канала	38
Прослушивание мультимплексного радиовещания	39
Тюнер	
Прослушивание радио	40
Использование системы радиоданных (RDS)	41
Прочие функции	
Использование функции контроля по HDMI для “BRAVIA” Sync	43
Настройка динамиков	44
Использование таймера отключения	46
Блокировка кнопок устройства	46
Управление телевизором с помощью прилагаемого пульта дистанционного управления	47
Изменение яркости дисплея передней панели	47
Энергосбережение в режиме ожидания	47
Просмотр веб-сайтов	48
Настройка сети	50
Настройки и регулировки	
Использование дисплея настроек	54
[Обновление через сеть]	55
[Настройки экрана]	55
[Аудионастройки]	57
[Установки просмотра диска BD/DVD]	58
[Установки родительского контроля]	58
[Музыкальные настройки]	59
[Системные настройки]	59
[Сетевые настройки]	60
[Упрощенная настройка]	60
[Переустановка]	61
Дополнительная информация	
Меры предосторожности	62
Примечания относительно дисков	63
Поиск и устранение неисправностей	65
Диски, которые можно воспроизвести	71
Типы файлов, которые можно воспроизвести	72
Поддерживаемые аудиоформаты	73
Технические характеристики	74
Перечень кодов языков	76
Указатель	77

Распаковка

- Передние динамики (2)

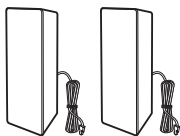

- Динамики объемного звучания (2)

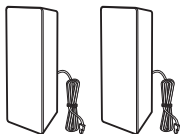

- Центральный динамик (1)

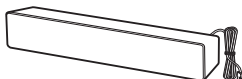

- Сабвуфер (1)

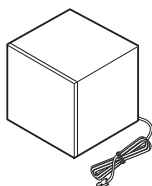

- Проволочная антенна FM (1)



- Видеокабель (1)



- Пульт дистанционного управления (пульт) (1)



- Батарейки R6 (размер AA) (2)



- Док-станция для iPod/iPhone (TDM-iP30) (1) (только модели для Европы и Австралии)

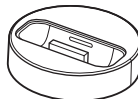

- Кабель USB (1) (только модели для Европы и Австралии)



- Инструкции по эксплуатации
- Руководство по быстрой настройке
- Руководство по установке динамиков
- Software License Information

Подготовка пульта дистанционного управления

Вставьте две батарейки R6 (размер AA) (прилагаются), расположив полюса ⊕ и ⊖ батареек в соответствии с метками внутри батарейного отсека.

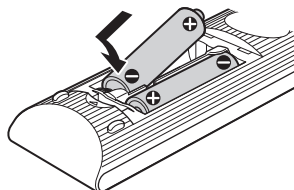

Указатель деталей и элементов управления

Дополнительные сведения см. на страницах, указанных в скобках.

Передняя панель

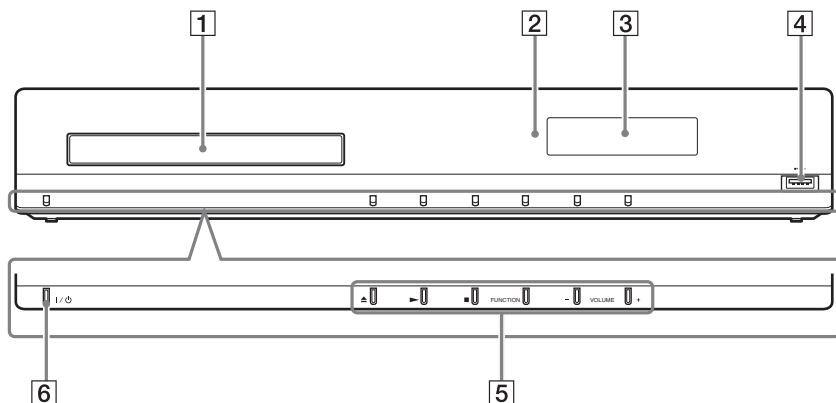

- 1 Лоток для дисков (стр. 28)**
- 2 Дистанционный датчик**
- 3 Дисплей передней панели**
- 4 Порт  (USB) (стр. 30)**
Используется для подключения устройства USB.
- 5 Кнопки управления воспроизведением**
 - ▲ (открыть/закрыть) (стр. 28)**
Используется для открывания или закрывания лотка для дисков.
 - ▶ (воспроизведение)**
Используется для возобновления воспроизведения (возобновление воспроизведения).
Используется для демонстрации слайдов при установке диска, содержащего файлы изображений JPEG.

■ (стоп)

Используется для остановки воспроизведения с запоминанием места остановки (точки возобновления).

Точкой возобновления для главы или дорожки является последняя воспроизведенная точка, а для папки с фотографиями – последняя фотография.

FUNCTION

Используется для воспроизведения источника.

VOLUME +/-

Используется для регулировки громкости системы.

6 (вкл/ожидание)

Используется для включения устройства или его перевода в режим ожидания.

Дисплей передней панели

Индикация дисплея передней панели

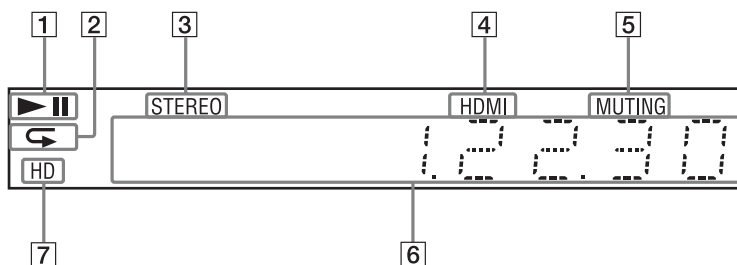

- 1 Отображается состояние воспроизведения системы.
- 2 Загорается при выборе повторного воспроизведения.
- 3 Загорается при обнаружении стереозвука. (Только радио)
- 4 Загорается, если к гнезду HDMI (OUT) правильно подключено устройство с поддержкой HDCP (High-bandwidth Digital Content Protection) с входом HDMI или DVI (Digital Visual Interface).
- 5 Загорается при выборе отключения звука.
- 6 Отображается состояние системы, например, радиочастота и т.д.
- 7 Загорается при выводе видеосигнала 720p/1080i/1080p с помощью гнезда HDMI (OUT).

Задняя панель

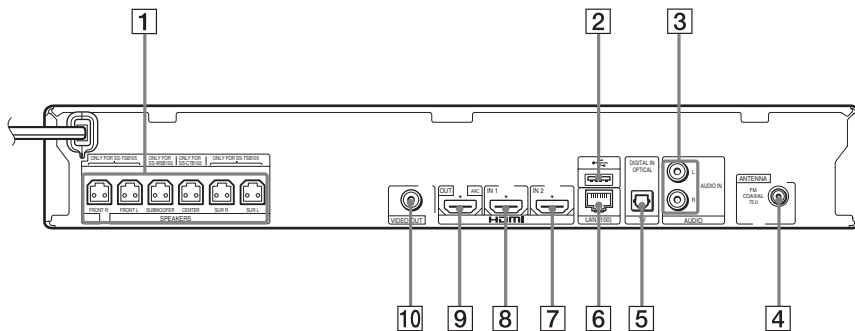

- | | | | |
|---|---|----|------------------------------|
| 1 | Гнезда SPEAKERS (стр. 15) | 6 | Разъем LAN (100) (стр. 21) |
| 2 | Порт USB (стр. 30) | 7 | Гнездо HDMI (IN 2) (стр. 18) |
| 3 | Гнезда AUDIO (AUDIO IN L/R) (стр. 18) | 8 | Гнездо HDMI (IN 1) (стр. 18) |
| 4 | Гнездо ANTENNA (FM COAXIAL 75Ω) (стр. 20) | 9 | Гнездо HDMI (OUT) (стр. 16) |
| 5 | Гнездо TV (DIGITAL IN OPTICAL) (стр. 16) | 10 | Гнездо VIDEO OUT (стр. 16) |

Пульт дистанционного управления

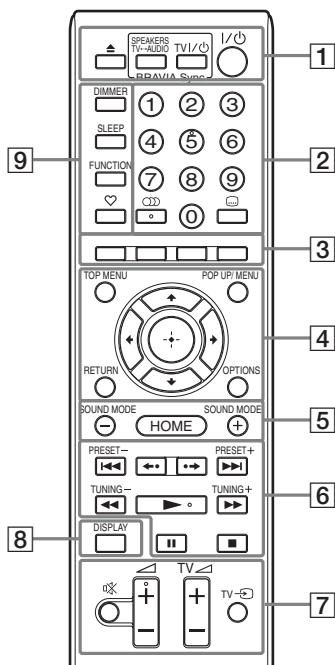

На кнопке 5, кнопках , и расположены тактильные точки. Тактильная точка служит в качестве контрольной точки при эксплуатации пульта ДУ.

- : для управления телевизором (Подробные сведения см. в разделе “Управление телевизором с помощью прилагаемого пульта дистанционного управления” (стр. 47).)

1 (открытие/закрытие)

Используется для открывания или закрывания лотка для дисков.

SPEAKERS TV↔AUDIO

Используется для выбора динамиков системы или динамиков телевизора для вывода звука телевизора. Эта функция доступна только при выборе

для параметра [Контроль по HDMI] значения [Вкл] (стр. 59).

TV (вкл/ожидание) (стр. 47)



Включение телевизора или переключение его в режим ожидания.

(вкл/ожидание) (стр. 23, 40)

Включение системы или переключение ее в режим ожидания.

2 **Номерные кнопки (стр. 41, 47)**

Используются для ввода номера главы или раздела, номера настроенной станции и т.д.

(звук) (стр. 38, 39)

Используется для выбора аудиоформата или дорожки.

(субтитры) (стр. 58)

Используется для выбора языка субтитров, если на диске BD-ROM/DVD VIDEO записаны субтитры на нескольких языках.

3 **Цветные кнопки (красный/зеленый/желтый/синий)**

Кнопки для быстрого доступа к элементам меню некоторых дисков BD (также могут использоваться для выполнения Java-операций с диском BD в диалоговом режиме).

4 **TOP MENU**

Используется для открывания или закрывания главного меню дисков BD или DVD.

POP UP/MENU

Используется для открывания или закрывания всплывающего меню дисков BD-ROM или DVD.

OPTIONS (стр. 25, 34, 48)

Отображается меню параметров на экране телевизора или на дисплее передней панели. (Расположение отличается в зависимости от выбранной функции.)

RETURN

Используется для возврата к предыдущему дисплею.



Используется для выделения выбранного элемента.

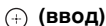

Используется для ввода выбранного элемента.

5 SOUND MODE +/- (стр. 37)

Позволяет выбрать тот или иной режим звука.

HOME (стр. 23, 40, 44, 48, 50, 54)

Используется для входа в главное системное меню и для выхода из него.

6 Кнопки управления воспроизведением

См. раздел “Воспроизведение” (стр. 28).



Используется для перехода к предыдущему/следующему разделу, дорожке или файлу.

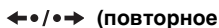

повторное воспроизведение/продвижение)

Используется для повторного воспроизведения короткого отрезка сцен в течение 10 секунд или быстрой перемотки сцен вперед на 15 секунд.

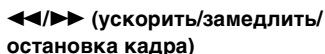

Используется для перемотки назад/вперед во время воспроизведения диска. При каждом нажатии кнопки изменяется скорость поиска. Выполняется замедленное воспроизведение при нажатии в течение более одной секунды в режиме паузы. Воспроизводится один кадр за один раз при нажатии в режиме паузы.

Замедленное и покадровое воспроизведение недоступно для дисков Blu-ray Disc 3D.



Используется для возобновления воспроизведения (возобновление воспроизведения).

Используется для запуска функции воспроизведения одним нажатием (стр. 43), если система включена и работает в режиме функции “BD/DVD”.

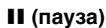

Используется для приостановки и возобновления воспроизведения.



Используется для остановки воспроизведения с запоминанием места остановки (точки возобновления). Точкой возобновления для главы или дорожки является последняя воспроизведенная точка, а для папки с фотографиями – последняя фотография.

Кнопки управления радиоприемником

См. раздел “Тюнер” (стр. 40).



7 (отключение звука)

Используется для временного выключения звука.



Используется для регулировки громкости.



Регулировка уровня громкости телевизора.



Используется для выбора телевизора или других устройств в качестве входного источника для телевизора.

8 DISPLAY (стр. 28, 33, 48)

Отображается информация о воспроизведении и просмотре веб-страниц на экране телевизора.

Отображается предварительно настроенная радиостанция, частота и т.д. на дисплее передней панели.

Отображается информация о потоке/состоянии декодирования на дисплее передней панели, если выбрана функция, кроме “BD/DVD”. Если система работает в режиме функции “HDMI1”, “HDMI2” или “TV”, информация о потоке/состоянии декодирования отображается только при цифровом сигнале на входе.

Информация о потоке/состоянии декодирования может не отображаться в зависимости от потока или декодируемого элемента.

9 DIMMER (стр. 47)

Изменение яркости дисплея передней панели.

SLEEP (стр. 46)

Используется для установки таймера отключения.

FUNCTION (стр. 24, 40)

Используется для воспроизведения источника.

♥ (избранное)

Отображается Интернет-содержимое, добавленное в список “Избранное”. Можно сохранить 18 избранных источников Интернет-содержимого.

Начало работы

Шаг 1. Установка системы

Размещение системы

Устанавливайте систему в соответствии с рисунком ниже.

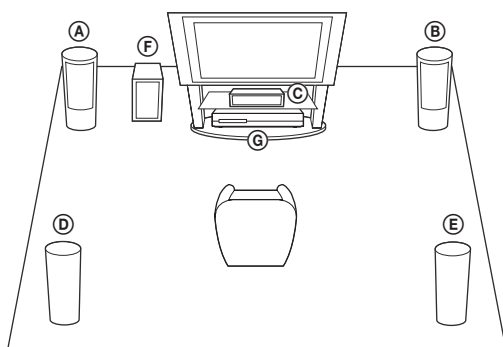

- Ⓐ Передний динамик (L (левый))
- Ⓑ Передний динамик (R (правый))
- Ⓒ Центральный динамик
- Ⓓ Динамик объемного звучания (L (левый))
- Ⓔ Динамик объемного звучания (R (правый))
- Ⓕ Сабвуфер
- Ⓖ Устройство

Примечание

- Соблюдайте осторожность при размещении динамиков и (или) подставок под динамики, подсоединенных к динамикам, на полах, которые обработаны особым образом (натертых воском, пропитанных маслом, полированных и т. д.), так как это может привести к появлению пятен или изменению цвета покрытия пола.
- Не опирайтесь на динамик, поскольку он может упасть.

К сведению

- Динамики можно установить на стене. Для получения дополнительной информации см. “Руководство по установке динамиков”.

Шаг 2. Подключение системы

Для подключения системы прочитайте информацию на следующих страницах. До выполнения всех остальных соединений не подключайте кабель питания переменного тока устройства к настенной розетке.

Примечание

- При подключении другого компонента с регулятором громкости установите громкость на уровне, при котором звук не искажается.

Подключение динамиков

Подключение кабелей динамиков к устройству

Подключайте кабели динамиков в соответствии с цветом гнезд SPEAKERS на устройстве.

При подключении к устройству вставьте разъем до щелчка.

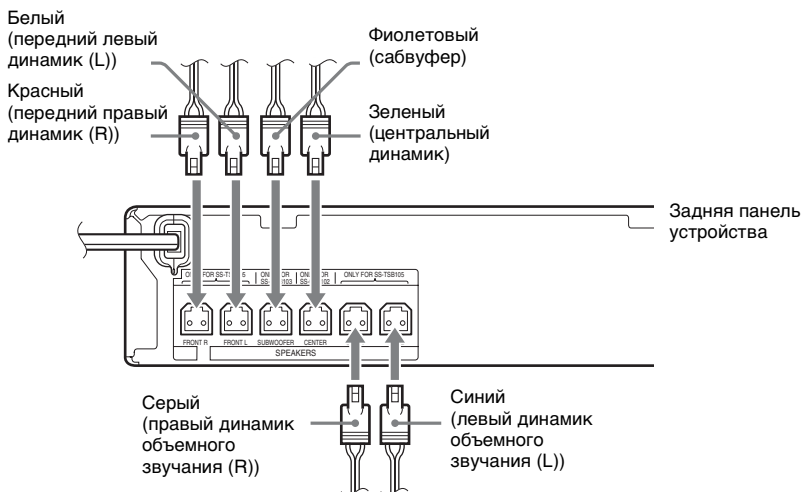

Подключение телевизора

Подключите систему к телевизору, чтобы изображение с системы отобразилось на экране телевизора, и слушайте звук телевизора с помощью динамиков системы.

Выберите метод подключения в зависимости от гнезд на телевизоре и его функций.

- При наличии на телевизоре гнезда HDMI с меткой “ARC**”: подключение **(A)**
- При наличии на телевизоре гнезда HDMI: подключения **(A)** и **(C)**
- При отсутствии на телевизоре гнезд HDMI: подключения **(B)** и **(C)**

Подключение видео

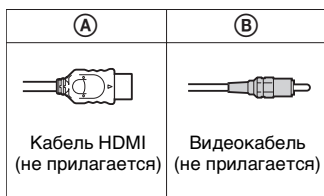

Аудиоподключения



Телевизор

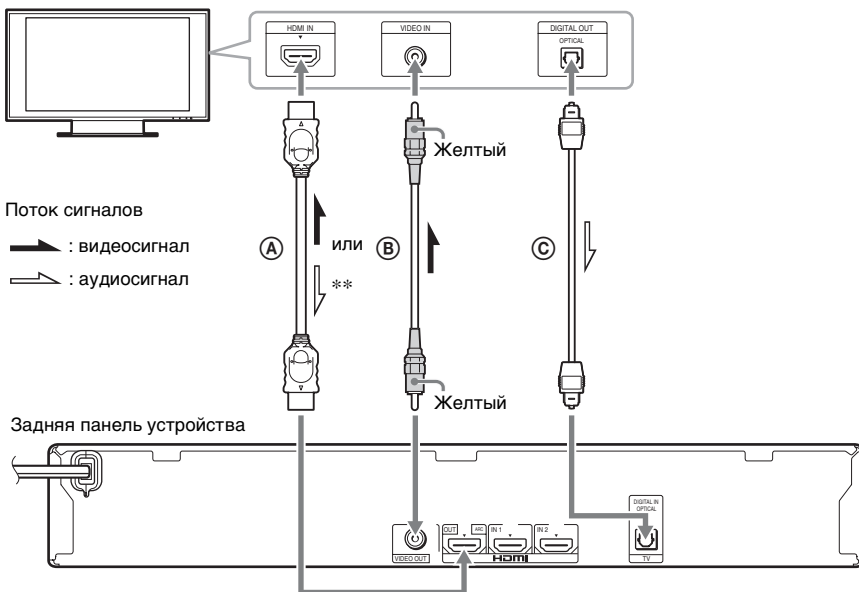

* Audio Return Channel. Для получения дополнительной информации см. раздел “О стандарте Audio Return Channel” (стр. 17).

** Доступно, только если телевизор поддерживает функцию Audio Return Channel.

Ⓐ Подключение кабеля HDMI

Если телевизор оборудован гнездом HDMI, подключите к нему кабель HDMI. Это обеспечит улучшенное качество изображения по сравнению с подключениями другого типа.

При подключении кабеля HDMI необходимо выбрать тип выходного сигнала при выполнении упрощенной настройки (стр. 23).

Для получения дополнительной информации о настройках HDMI см. “[Настройки HDMI]” (стр. 59).

О стандарте Audio Return Channel

Если телевизор совместим с функцией Audio Return Channel, подключение кабеля HDMI используется также для передачи цифрового аудиосигнала с телевизора. Для прослушивания звука с телевизора не понадобится подключать дополнительные аудиокабели. Порядок настройки функции Audio Return Channel см. в разделе [Audio Return Channel] (стр. 59).

Ⓑ Подключение видеокабеля

Если телевизор не оборудован гнездом HDMI, выполните это подключение.

Ⓒ Подключение цифрового оптического кабеля

При таком подключении с телевизора на систему выводится звуковой сигнал. Выполните данное подключение для вывода звука телевизора через систему. При этом подключении система будет принимать мультиплексный радиосигнал Dolby Digital, и можно будет прослушивать мультиплексный радиосигнал.

Примечание

- Можно прослушивать звук телевизора, выбрав функцию “TV” (стр. 24).
- Если телевизор не оборудован цифровым оптическим выходным гнездом, можно подключить устройство к телевизору с помощью аудиокабеля для прослушивания звука телевизора на системе. Подробные сведения о подключении см. в разделе “Подключение других компонентов” (стр. 18).

Подключение других компонентов

При наличии выходного гнезда HDMI (OUT) у компонента, который необходимо подключить к системе

Компонент с выходным гнездом HDMI (OUT), например телевизионную приставку/цифровой спутниковый ресивер или PLAYSTATION®3, можно подключить с помощью кабеля HDMI. Через подключение кабеля HDMI можно передавать видео- и аудиосигналы. После соединения системы и компонента с помощью кабеля HDMI можно передавать цифровое изображение и звук высокого качества через гнезда HDMI (IN 1) или HDMI (IN 2).

Задняя панель устройства

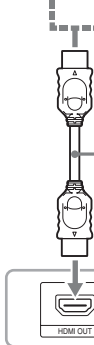
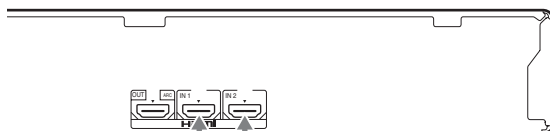

Кабель HDMI (не прилагается)
Используйте вход HDMI (IN 1)
или HDMI (IN 2).

К гнезду HDMI OUT телевизионной
приставки/цифрового спутникового
ресивера или PLAYSTATION®3 и т.д.

Примечание

- Видеосигналы с гнезд HDMI (IN 1/2) выводятся на гнездо HDMI (OUT) только при выборе функции “HDMI1” или “HDMI2”.
- Для вывода аудиосигнала с гнезд HDMI (IN 1/2) на гнездо HDMI (OUT), возможно, потребуется изменить параметры аудиовыхода. Для получения дополнительной информации см. пункт [Аудиовыход] в разделе [Аудионастройки] (стр. 57).
- Можно изменить аудиовход компонента, подключенного к гнезду HDMI (IN 1), выбрав гнездо TV (DIGITAL IN OPTICAL). Для получения дополнительной информации см. [Режим входного аудио. HDMI1] в разделе [Настройки HDMI] (стр. 59). (Только модели для Европы.)

При отсутствии выходного гнезда HDMI OUT на компоненте

Подключите систему так, чтобы видеосигналы с системы и других компонентов передавались на телевизор, а аудиосигналы с компонентов – на систему следующим образом.

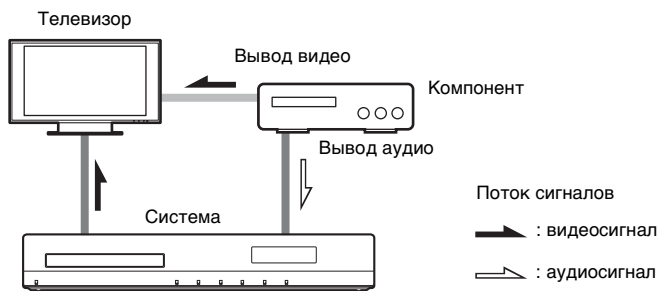

Если с компонента воспроизводится только звук, подключите аудиовыход компонента к системе.

Задняя панель устройства

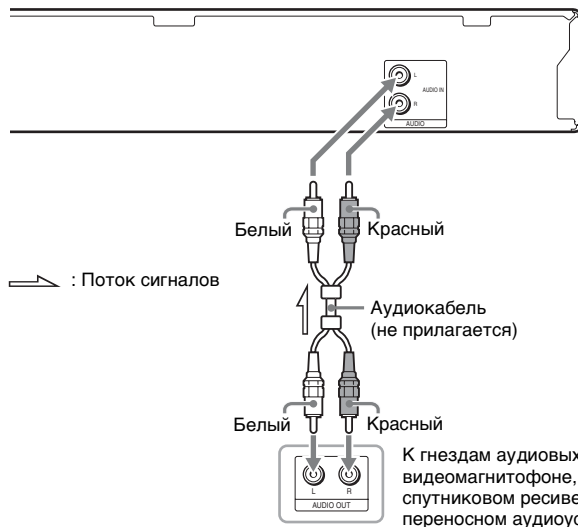

Примечание

- При создании описанных выше подключений установите для параметра [Контроль по HDMI] в меню [Настройки HDMI] раздела [Системные настройки] значение [Выкл] (стр. 59).
- Можно прослушивать звук компонента, выбрав функцию “AUDIO” (стр. 24).

Подключение антенны

Задняя панель устройства

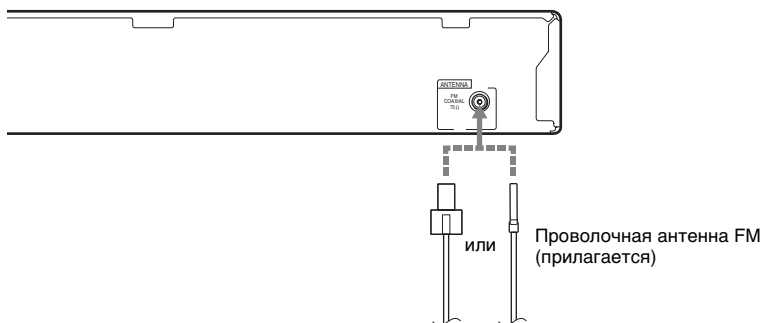

Примечание

- Обязательно полностью растяните проволочную антенну FM.
- После подключения проволочной антенны FM поддерживайте, насколько это возможно, ее в горизонтальном положении.

К сведению

- При плохом приеме FM воспользуйтесь 75-омным коаксиальным кабелем (не прилагается) для подключения устройства к внешней антенне FM.

Шаг 3. Подключение к сети

Примечание

- Чтобы подключить систему к сети, необходимо выполнить настройки сети в соответствии с используемой средой и компонентами. Для получения дополнительной информации см. разделы “Настройка сети” (стр. 50) и “[Сетевые настройки]” (стр. 60).

Выберите способ в соответствии с используемой средой LAN (локальная сеть).

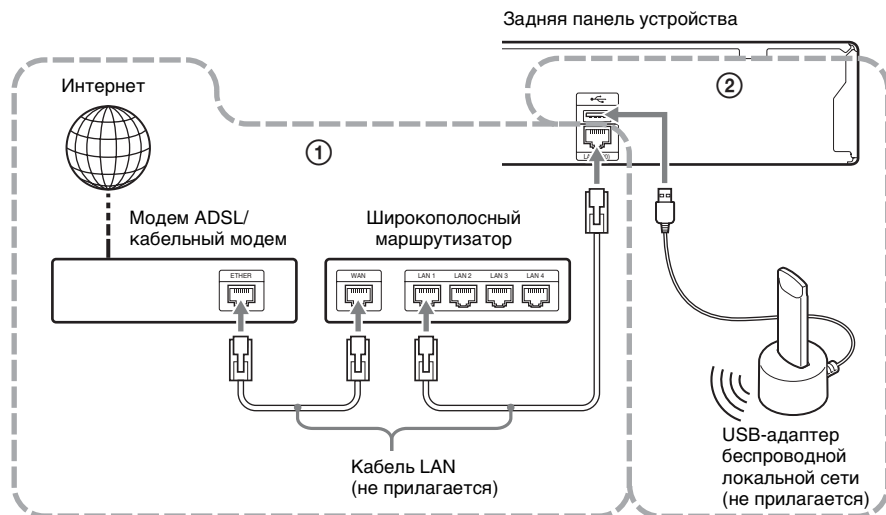

① Настройка проводного соединения

Используйте кабель LAN для подключения к разьему LAN (100) устройства.

② Настройка беспроводного USB

Используйте беспроводную локальную сеть с помощью USB-адаптера беспроводной локальной сети (только Sony UWA-BR100*).

USB-адаптер беспроводной локальной сети может быть недоступен в некоторых регионах/странах.

* По состоянию на ноябрь 2010 года.

Отключайте устройство перед подключением удлинительного кабеля или установкой USB-адаптера беспроводной локальной сети. После установки USB-адаптера беспроводной локальной сети в базу и подключения удлинительного кабеля к порту ⇄ (USB) (спереди или сзади) снова включите устройство.

Примечание

- Расстояние расположения между USB-адаптером беспроводной локальной сети и беспроводным маршрутизатором LAN зависит от среды использования. Если системе не удается выполнить подключение к сети или подключение нестабильно, переместите USB-адаптер беспроводной локальной сети в другое место или разместите USB-адаптер беспроводной локальной сети и беспроводной маршрутизатор LAN ближе друг к другу.
- Для получения информации о настройках сети см. также следующую страницу поддержки Sony:

Для клиентов в Европе:

<http://support.sony-europe.com>

Для клиентов на Тайване:

<http://www.sony-asia.com/support/tw>

Для клиентов в других странах и регионах:

<http://www.sony-asia.com/support>

Шаг 4. Упрощенная настройка

Перед выполнением шага 4

Убедитесь, что все соединения надежны, затем подключите кабель питания переменного тока.

Выполните следующие действия, чтобы произвести основные настройки для эксплуатации системы.

Отображение элементов зависит от страны, для которой предназначена модель.

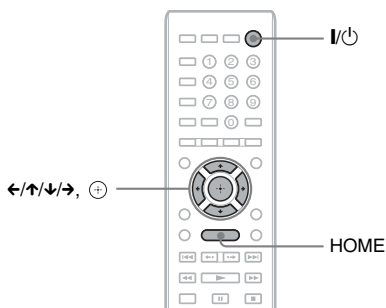

- 1** Включите телевизор.
- 2** Нажмите кнопку I/⏻.
- 3** Переключите селектор входного сигнала на телевизоре, чтобы сигнал с системы появился на экране телевизора.

Появится дисплей быстрой настройки для выбора языка.

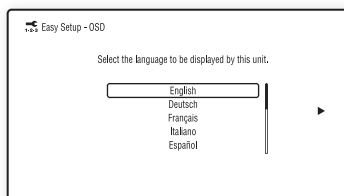

- 4** Выполните процедуру [Упрощенная настройка]. Следуйте инструкциям на экране для выполнения основных настроек с помощью ←/↑/↓/→ и ⊕.

В зависимости от способа подключения (стр. 16) выполните следующие настройки.

- Подключение кабеля HDMI: следуйте инструкциям, отображающимся на экране телевизора.
- Подключение видеокабеля: выберите значение [16:9] или [4:3], чтобы изображение отображалось корректно.

Повторный вызов дисплея быстрой настройки

- 1** Нажмите кнопку HOME.
На экране телевизора появится главное меню.
- 2** С помощью кнопок ←/→ выберите значение [Установка].
- 3** С помощью кнопок ↑/↓ выберите пункт [Упрощенная настройка] и нажмите кнопку ⊕.
- 4** С помощью кнопок ←/→ выберите [Пуск], затем нажмите кнопку ⊕.
Появится дисплей быстрой настройки.

Шаг 5. Выбор источника

Можно выбирать источник воспроизведения.

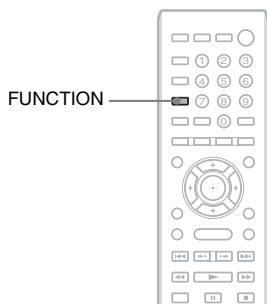

Нажимайте кнопку **FUNCTION**, пока на дисплее передней панели не отобразится название нужной функции.

Каждый раз при нажатии кнопки **FUNCTION** функции на дисплее передней панели изменяются следующим образом.

“BD/DVD” → “FM” → “HDMI1” → “HDMI2” → “TV” → “AUDIO” → “BD/DVD” → ...

Функция	Источник
“BD/DVD”	Диск, устройство USB, iPod/iPhone* или сетевое устройство, воспроизведение с которого будет выполнено системой
“FM”	Радио FM (стр. 40)
“HDMI1”/ “HDMI2”	Компонент, подключенный к гнезду HDMI (IN 1) или HDMI (IN 2) на задней панели (стр. 18)

Функция	Источник
“TV”	Компонент (телевизор и т.д.), подключенный к гнезду TV (DIGITAL IN OPTICAL) на задней панели, или телевизор, совместимый с функцией Audio Return Channel, подключенный к гнезду HDMI (OUT) на задней панели (стр. 16)
“AUDIO”	Компонент, подключенный к гнездам AUDIO (AUDIO IN L/R) на задней панели (стр. 18)

* За исключением моделей для России.

Шаг 6. Воспроизведение объемного звука

После выполнения предыдущих шагов и начала воспроизведения можно создать эффект объемного звучания. Можно также выбрать запрограммированные настройки объемного звучания, предназначенные для различных типов звуковых источников. Благодаря им можно наслаждаться захватывающим и мощным звучанием кинотеатра у себя дома.

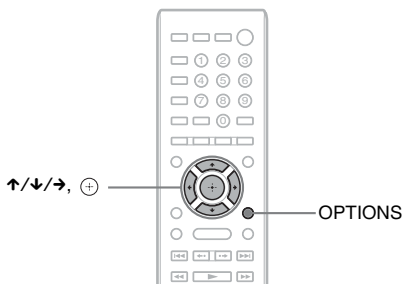

Выбор типа объемного звучания в соответствии с личными предпочтениями

Способ установки зависит от функции.

Воспроизведение с помощью функции “BD/DVD”* или “FM”

- 1** Нажмите кнопку **OPTIONS**.
На экране телевизора появится меню параметров.
- 2** С помощью кнопок **↑/↓** выберите пункт [Настр. окруж. звука] и нажмите кнопку **+**.
- 3** Нажимайте кнопки **↑/↓**, пока на экране телевизора не отобразится требуемый тип объемного звучания.
Описание типов объемного звучания приведено в таблице ниже.
- 4** Нажмите кнопку **+**.
Настройка выполнена.
* Настройки объемного звучания не удастся применить для Интернет-содержимого.

Воспроизведение с помощью функции “HDMI1”, “HDMI2”, “TV” или “AUDIO”

- 1** Нажмите кнопку **OPTIONS**.
На дисплее передней панели отобразится меню параметров.
- 2** Нажимайте кнопки **↑/↓**, пока на дисплее передней панели не появится индикация “SUR. SET”, затем нажмите **+** или **→**.
- 3** Нажимайте кнопки **↑/↓**, пока на дисплее передней панели не отобразится требуемый тип объемного звучания.
Описание типов объемного звучания приведено в таблице ниже.

4 Нажмите кнопку \oplus .

Настройка выполнена.

5 Нажмите кнопку **OPTIONS**.

Меню параметров исчезнет с дисплея передней панели.

Примечание

- При отображении на экране телевизора главного меню эту настройку можно будет изменить, выбрав тип объемного звучания с помощью параметра [Настр. окруж. звука] в меню [Аудионастройки] на экране [Установка] (стр. 57).

О выводе динамиков с каждым типом объемного звучания

В приведенной ниже таблице приведены варианты при подключении всех динамиков к устройству.

По умолчанию установлено значение [A.F.D. Multi] (“A.F.D. MULTI”).

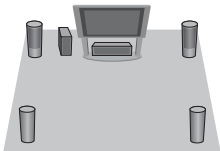
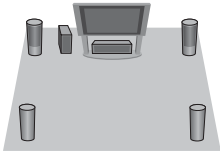
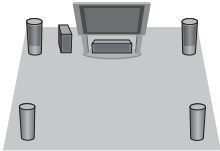
Источники звука	Тип объемного звучания	Эффект
Зависит от расстановки.	[A.F.D. Standard] “A.F.D. STD” (AUTO FORMAT DIRECT STANDARD)	Система определяет звуковой формат источника и звук выводится так, как он был записан/закодирован.
	[A.F.D. Multi] “A.F.D. MULTI” (AUTO FORMAT DIRECT MULTI)	<ul style="list-style-type: none"> • 2-канальный источник: система моделирует объемный звук из 2-канального источника и выводит его через динамики 5.1-канальной системы с помощью копирования 2-канального источника на каждый динамик. • Многоканальный источник: система выводит звук через динамики в соответствии с числом каналов источника.
	<ul style="list-style-type: none"> • [Dolby Pro Logic] “PRO LOGIC” • [Dolby PL II Movie] “PLII MOVIE” 	<ul style="list-style-type: none"> • 2-канальный источник: система моделирует объемный звук из 2-канального источника и выводит его через динамики 5.1-канальной системы. <ul style="list-style-type: none"> – [Dolby Pro Logic] (“PRO LOGIC”) выполняет декодирование формата Dolby Pro Logic. – [Dolby PL II Movie] (“PLII MOVIE”) выполняет декодирование режима Dolby Pro Logic II movie. • Многоканальный источник: система выводит звук через динамики в соответствии с числом каналов источника.
	<ul style="list-style-type: none"> • [DTS Neo:6 Cinema] “NEO6 CIN” • [DTS Neo:6 Music] “NEO6 MUS” 	<ul style="list-style-type: none"> • 2-канальный источник: система моделирует объемный звук из 2-канального источника и создает 6.1-канальный звуковой сигнал. <ul style="list-style-type: none"> – [DTS Neo:6 Cinema] (“NEO6 CIN”) выполняет декодирование режима DTS Neo:6 Cinema. – [DTS Neo:6 Music] (“NEO6 MUS”) выполняет декодирование режима DTS Neo:6 Music. • Многоканальный источник: система выводит звук через динамики в соответствии с числом каналов источника.

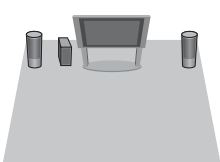
Источники звука	Тип объемного звучания	Эффект
	[2ch Stereo] “2CH ST.”	Система выводит звук через передние динамики и сабвуфер вне зависимости от звукового формата или числа каналов. Звук любого формата многоканального объемного звучания декодируется в 2-канальный.

Примечание

- В зависимости от диска или источника при выборе параметра [A.F.D. Multi] (“A.F.D. MULTI”) возможно выпадение начала звучания, так как происходит автоматический выбор оптимального режима. Чтобы предотвратить выпадение начала звучания, выберите параметр [A.F.D. Standard] (“A.F.D. STD”).
- При приеме сигнала двуязычного вещания функции [Dolby Pro Logic] (“PRO LOGIC”) и [Dolby PL II Movie] (“PLII MOVIE”) не работает.
- В зависимости от входного потока настройка тип объемного звучания может не работать.
- При воспроизведении источника Super Audio CD настройки объемного звучания не будут работать.

К сведению

- Можно также выбрать тип объемного звучания в пункте [Настр. окруж. звука] в меню [Аудионастройки] (стр. 57).
- Для использования других функций, кроме “BD/DVD”, проверьте, включен ли режим [Dolby Pro Logic] (“PRO LOGIC”), [Dolby PL II Movie] (“PLII MOVIE”) или DTS Neo:6, нажимая кнопку DISPLAY, чтобы отобразить информацию о потоке/состояние декодирования на дисплее передней панели.

Воспроизведение диска

Список дисков, которые можно воспроизвести, указан в разделе “Диски, которые можно воспроизвести” (стр. 71).

- 1** Переключите селектор входного сигнала на телевизоре, чтобы сигнал с системы появился на экране телевизора.
- 2** Нажмите кнопку и поместите диск в отсек дисков.

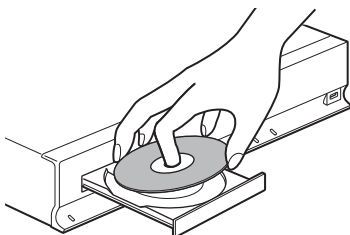

- 3** Нажмите кнопку , чтобы закрыть лоток для дисков.
 - отобразится на главном меню и начнется воспроизведение.
 Если воспроизведение не начинается автоматически, выберите в категории [Видео], [Музыка] или [Фото] и нажмите .

Использование BONUSVIEW/BD-LIVE

Некоторые диски BD-ROM с логотипом “BD-LIVE[™]” содержат дополнительные материалы или другие данные, которые можно загрузить и использовать в дальнейшем.

* ™

- 1** Подключите устройство USB к порту (USB) устройства.

Для локального запоминающего устройства используйте носитель USB емкостью 1 ГБ или более.

Задняя панель

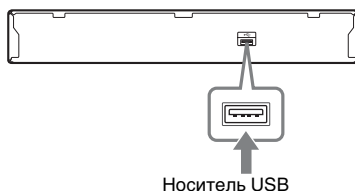

- 2** Подготовьтесь к использованию BD-LIVE (только для BD-LIVE).

- Подключите систему к локальной сети (стр. 21).
- Установите для параметра [Интернет-соединение диска BD] значение [Разрешить] (стр. 58).

- 3** Установите диск BD-ROM с функцией BONUSVIEW/BD-LIVE.

Для разных дисков предусмотрен разный порядок использования. См. инструкции по эксплуатации на диске.

К сведению

- Чтобы удалить данные с носителя USB, выберите пункт [Удаление данных диска BD] в меню [Видео] и нажмите кнопку . Все данные, сохраненные в папке buda, будут удалены.

Использование Blu-ray 3D

Можно воспроизводить диски Blu-ray 3D с логотипом 3D*.

* Blu-ray
3D™

1 Выполните предварительные настройки для воспроизведения диска Blu-ray 3D.

- Подключите систему к 3D-совместимому телевизору с помощью высокоскоростного кабеля HDMI (не прилагается).
- Настройте параметры [Устан. вывода 3D] и [Уст. разм. экрана телев. для 3D] в меню [Настройки экрана] (стр. 55).

2 Вставьте диск Blu-ray 3D.

Для разных дисков предусмотрен разный порядок использования. См. инструкции по эксплуатации, прилагаемые к диску.

К сведению

- См. также инструкции по эксплуатации 3D-совместимого телевизора.

Отображение информации о воспроизведении

Информацию о воспроизведении и т.д. можно получить с помощью кнопки DISPLAY.

В зависимости от типа диска и настроек системы отображается различная информация.

Пример: воспроизведение диска BD-ROM

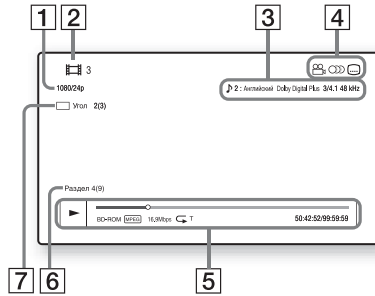

- 1 Выходное разрешение/Частота видео
- 2 Номер или название главы
- 3 Текущая настройка звука
- 4 Доступные функции (иконка ракурса/иконка звука/иконка субтитры)
- 5 Информация о воспроизведении
Отображается режим воспроизведения, полоса воспроизведения, тип диска, видекодек, скорость передачи данных, тип повтора, прошедшее время, общее время воспроизведения
- 6 Номер раздела
- 7 Текущий выбранный ракурс

Воспроизведение с устройства USB

Можно воспроизвести музыкальные файлы и файлы видео- и фотоизображения на подключенном устройстве USB.

Типы файлов, которые можно воспроизвести, указаны в разделе “Типы файлов, которые можно воспроизвести” (стр. 72).

1 Подключите устройство USB к порту (USB) устройства.

Перед подключением устройства USB см. инструкции по эксплуатации устройства.

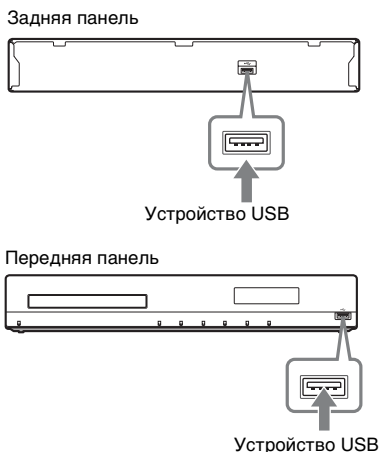

2 Нажмите кнопку HOME.

На экране телевизора появится главное меню.

3 С помощью кнопок выберите [Видео], [Музыка] или [Фото].

4 С помощью кнопок выберите [Устр. USB (перед.)] или [Устр. USB (задн.)] и нажмите кнопку .

Примечание

- Не отсоединяйте устройство USB во время работы. Во избежание повреждения данных или устройства USB выключайте систему при подключении или извлечении устройства USB.

Использование iPod/iPhone

(За исключением моделей для России)

Можно воспроизводить музыку/видео/фотографии и заряжать батарею iPod/iPhone с помощью системы.

Совместимые модели iPod/iPhone

Совместимы следующие модели iPod/iPhone. Обновите программное обеспечение iPod/iPhone до последней версии перед использованием системы.

Изготовлено для iPod touch 4th generation, iPod touch 3rd generation, iPod touch 2nd generation, iPod nano 6th generation, iPod nano 5th generation (video camera), iPod nano 4th generation (video), iPod nano 3rd generation (video), iPod nano 2nd generation (aluminum), iPod nano 1st generation, iPod 5th generation (video), iPod classic, iPhone 4, iPhone 3GS, iPhone 3G, iPhone

Использование iPod/iPhone с помощью системы

- 1** Подключите док-станцию для iPod/iPhone (прилагается) к переднему или заднему порту USB на устройстве, затем установите iPod/iPhone на док-станцию для iPod/iPhone.

При воспроизведении видеофайла или фотографии подключите гнездо видеовыхода док-станции для iPod/iPhone к гнезду видеовхода телевизора с помощью видеокабеля (прилагается), прежде чем устанавливать iPod/iPhone на док-станцию для iPod/iPhone.



- 2** Нажмите кнопку HOME. На экране телевизора появится главное меню.
- 3** С помощью кнопок \leftarrow/\rightarrow выберите [Видео], [Музыка] или [Фото].
- 4** С помощью кнопок \uparrow/\downarrow выберите [iPod (перед.)] или [iPod (задний)] и нажмите \oplus .

- Если выбран пункт [Видео] или [Музыка] в шаге 3

На экране телевизора отобразится список файлов видео/музыки. Перейдите к следующему шагу.

- Если выбран пункт [Фото] в шаге 3

На экране телевизора отобразится сообщение [Измените ТВ-вход на видеовход с...]. Переключите селектор входного сигнала на телевизоре, чтобы сигнал с iPod/iPhone появился на экране телевизора. Затем запустите слайд-шоу непосредственно с iPod/iPhone.

- 5** Нажимая кнопки $\leftarrow/\uparrow/\downarrow/\rightarrow$ и \oplus , выберите файл, который требуется просмотреть.

Звук iPod/iPhone воспроизводится на системе.

При воспроизведении видеофайла переключите селектор входного сигнала на телевизоре, чтобы сигнал с iPod/iPhone появился на экране телевизора.

Можно управлять iPod/iPhone с помощью кнопок на пульте дистанционного управления.

Для получения дополнительной информации по эксплуатации адаптера iPod/iPhone.







Примечание

- Чтобы изменить настройки системы, например тип объемного звучания, во время просмотра изображений с iPod/iPhone на телевизоре, выберите на телевизоре вход для системы перед началом работы с системой.











Управление iPod/iPhone с помощью пульта дистанционного управления

Можно управлять iPod/iPhone с помощью кнопок на пульте дистанционного управления. В следующей таблице показаны кнопки, которые можно использовать. (В зависимости от модели iPod/iPhone принцип управления может отличаться.)

Выбор [Видео]/ [Музыка]

Нажмите	Эксплуатация
	Запуск воспроизведения.
	Приостановка воспроизведения.
	Остановка воспроизведения.
 или 	Перемотка назад или вперед.
 или 	Переход к предыдущему/следующему файлу или главе (при наличии).

Для открытия [Фото]

Нажмите	Эксплуатация
 , 	Запуск/приостановка воспроизведения. Нажмите и удерживайте любую из этих кнопок в течение нескольких секунд, чтобы перевести подключенный iPod/iPhone в режим сна.
	Приостановка воспроизведения.
 или 	Перемотка назад или вперед.
 или 	Переход к предыдущему/следующему файлу. Нажмите и удерживайте любую из этих кнопок, чтобы выполнить ускоренную перемотку вперед или назад на подключенном iPod/iPhone.
DISPLAY	Включение подсветки (или ее продление на 30 секунд).
OPTIONS, 	Возврат к предыдущему дисплею/иерархии папок.
	Выбор предыдущего/следующего пункта.
 , 	Используется для ввода выбранного элемента.

Примечание

- При подключении к включенной системе будет выполняться зарядка iPod/iPhone.
- Если для параметра [Авто режим ожидания] выбрано значение [Вкл], система может автоматически выключиться во время использования iPod/iPhone.
- Не удастся выполнить передачу музыкальных композиций на iPod/iPhone с системы.
- Компания Sony не несет ответственности за потерю или повреждение данных, хранящихся на iPod/iPhone, при подключении iPod/iPhone к этому устройству.
- Данное устройство разработано для работы с iPod/iPhone и сертифицировано для соответствия эксплуатационным стандартам Apple.
- Не отсоединяйте iPod/iPhone во время работы. Во избежание повреждения данных или iPod/iPhone выключайте систему при подключении или извлечении iPod/iPhone.
- Система распознает только устройства iPod/iPhone, которые ранее были подключены к ней.
- Функция “Управление Аудио Системой” не работает во время воспроизведения видеофайлов или фотографий с помощью iPod/iPhone.
- При подключении iPod, несовместимого с функцией вывода видео, и выборе  [iPod (перед.)] или  [iPod (задний)] в параметрах [Видео] или [Фото] на экране телевизора отобразится сообщение с предупреждением.
- Система может распознавать до 3000 файлов (включая папки).

Воспроизведение по сети

Потоковое Интернет-видео BRAVIA

Интернет-видео BRAVIA служит шлюзом для выбранного Интернет-содержимого, обеспечивая возможность использовать это содержимое непосредственно через устройство.

К сведению

- Для использования некоторого Интернет-содержимого требуется регистрация с помощью компьютера.

1 Подготовка к использованию Интернет-видео BRAVIA.

Подключите систему к локальной сети (стр. 21).

2 С помощью кнопок </> выберите [Видео], [Музыка] или [Фото].

3 С помощью кнопок ↑/↓ выберите значок поставщика Интернет-содержимого и нажмите кнопку ⊕.

Если не получен список Интернет-содержимого, он будет отображаться в качестве исходного или нового значка.

Использование панели управления

Панель управления отобразится при начале воспроизведения видеофайла.

Отображаемые элементы могут отличаться в зависимости от поставщиков Интернет-содержимого.

Для отображения нажмите кнопку DISPLAY.

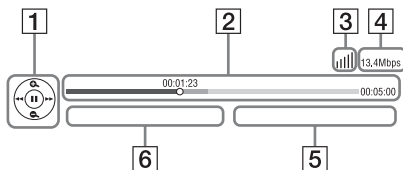

- 1 Дисплей управления
С помощью кнопок </> и ⊕ выберите операции воспроизведения.
- 2 Полоса состояния воспроизведения
Полоса воспроизведения, указатель текущего положения, время воспроизведения, длительность видеофайла
- 3 Индикатор состояния сети
▬▬▬ Обозначает уровень сигнала беспроводного подключения.
⏏ Обозначает проводное подключение.
- 4 Скорость передачи данных по сети
- 5 Имя следующего видеофайла
- 6 Имя текущего выбранного видеофайла

Доступные параметры

Для доступа к различным настройкам и параметрам воспроизведения нажмите кнопку OPTIONS. Доступные элементы могут отличаться в зависимости от ситуации.

Общие параметры

Элементы	Описание
[Настр. окруж. звука]	Изменение типа объемного звучания (стр. 25).
[Повтор. настройку]	Настройка повторного воспроизведения.
[Список Избранного]	Служит для отображения списка избранных программ.
[Воспроизведение/ Остановка]	Используется для запуска или остановки воспроизведения.
[Воспроизв. с начала]	Воспроизведение элемента с начала.
[Добав. в Избранное]	Добавление пункта Интернет-содержимого в список избранного.
[Удалить из Избранного]	Удаление пункта Интернет-содержимого из списка избранного.

Только [Видео]

Элементы	Описание
[A/V SYNC]	Используется для настройки задержки между изображением и звуком. Для получения дополнительной информации см. раздел “Настройка задержки между изображением и звуком” (стр. 35).

Элементы	Описание
[Устан. вывода 3D]	Выбор, будет ли видеоизображение 3D воспроизводиться автоматически. Примечание <ul style="list-style-type: none">• Вывод видеоизображения 3D с гнезд HDMI (IN 1) и HDMI (IN 2) не зависит от значения данного параметра.
[Настройки видео]	<ul style="list-style-type: none">• [Реж. качества изображ.]: выбор настроек изображения при различном освещении.• [FNR]: устранение случайных помех на изображении.• [BNR]: устранение мозаичных помех на изображении.• [MNR]: устранение небольших помех по контуру изображения (снег).
[Пауза]	Приостановка воспроизведения.
[Топ-меню]	Отображение главного меню дисков BD или DVD.
[Меню/ Всплывающее меню]	Отображение всплывающего меню дисков BD-ROM и DVD.
[Поиск заголовка]	Поиск главы на дисках BD-ROM/DVD VIDEO и воспроизведение с начала.
[Поиск раздела]	Поиск раздела и его воспроизведение с начала.
[Угол]	Переключение на другой ракурс просмотра, если на диске BD-ROM/DVD VIDEO записаны сцены с несколькими ракурсами.
[Шумоподавл. IP-контента]	Настройка качества видеоизображения Интернет-содержимого.

Только  [Музыка]

Элементы	Описание
[Доб. фон. муз. сл.-шоу]	Регистрация музыкальных файлов в памяти USB в качестве фоновой музыки (BGM) для слайд-шоу.
[Произв. установка] (только для iPod/iPhone)	Настройка произвольного воспроизведения.

Только  [Фото]

Элементы	Описание
[Слайд-шоу]	Запуск демонстрации слайдов.
[Скорость слайд-шоу]	Изменение скорости демонстрации слайдов.
[Эффект слайд-шоу]	Установка эффекта при воспроизведении слайд-шоу.
[Фон. слайд-шоу]	<ul style="list-style-type: none"> • [Выкл]: выключение этой функции. • [Моя музыка с USB]: выбор музыкальных файлов, зарегистрированных с помощью параметра [Доб. фон. муз. сл.-шоу]. • [Воспр. с муз.к. CD]: выбор дорожек с дисков CD-DA (музыкальные компакт-диски).
[Поворот влево]	Поворот фотографии на 90 градусов против часовой стрелки.
[Поворот вправо]	Поворот фотографии на 90 градусов по часовой стрелке.
[Просмотр изображ.]	Просмотр выбранной фотографии.

Настройка задержки между изображением и звуком

(A/V SYNC)

Если звук не соответствует изображению на экране телевизора, настройте время задержки между изображением и звуком. Способ установки зависит от функции.

Примечание

- В зависимости от входного потока функция A/V SYNC может быть недоступна.

Воспроизведение видеосодержимого с помощью функции “BD/DVD”

1 Нажмите кнопку **OPTIONS**.

На экране телевизора появится меню параметров.

2 Нажмите кнопку **↑/↓** для выбора **[A/V SYNC]**, затем нажмите кнопку **+**.**3** Нажмите кнопку **←/→**, чтобы настроить задержку между изображением и звуком.

Можно установить значение от 0 до 300 мс с шагом 25 мс.

4 Нажмите кнопку **+**.

Настройка выполнена.

Воспроизведение с помощью функции “HDMI1”, “HDMI2”, “TV” или “AUDIO”

1 Нажмите кнопку **OPTIONS**.

На дисплее передней панели отобразится меню параметров.

2 Нажимайте кнопки **↑/↓**, пока на дисплее передней панели не появится индикация “A/V SYNC”, затем нажмите **+** или **→**.**3** Нажмите кнопку **↑/↓**, чтобы настроить задержку между изображением и звуком.

Можно установить значение от 0 до 300 мс с шагом 25 мс.

4 Нажмите кнопку ⊕.

Настройка выполнена.

5 Нажмите кнопку **OPTIONS**.

Меню параметров исчезнет с дисплея передней панели.

Выбор эффекта в соответствии с источником

Для просмотра фильма или прослушивания музыки можно подобрать подходящий звуковой режим.

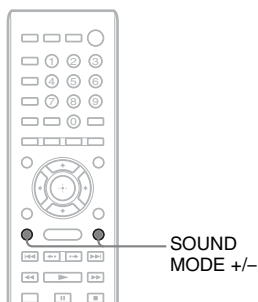

Нажимайте кнопку SOUND MODE +/- во время воспроизведения, пока индикация нужного режима не появится на дисплее передней панели.

- **“AUTO”**: система автоматически устанавливает режим “MOVIE” или “MUSIC” в соответствии со звуковыми эффектами воспроизводимого диска или звукового потока.
- **“MOVIE”**: система использует звуковое сопровождение для фильма.
- **“MUSIC”**: система использует звуковое сопровождение для музыки.
- **“SPORTS”**: система добавляет эффект реверберации при просмотре спортивных программ.
- **“GAME ROCK”**: система использует звуковое сопровождение для музыки/ ритмичных игр.

Примечание

- В зависимости от диска или источника при выборе параметра “AUTO” возможно выпадение начала звучания, так как система автоматически устанавливает оптимальный режим. Чтобы предотвратить выпадение начала звучания, выберите параметр кроме “AUTO”.
- В зависимости от входного потока звуковой режим может быть недоступен.
- При воспроизведении Super Audio CD эта функция не работает.

Выбор аудиоформата, многоязычных звуковых дорожек или канала

При воспроизведении на системе диска BD/DVD VIDEO, записанного в нескольких аудиоформатах (PCM, Dolby Digital, MPEG audio или DTS) или с несколькими языками, можно изменить аудиоформат или язык.

При воспроизведении компакт-диска можно выбрать звук правого или левого канала и прослушивать его через оба динамика.

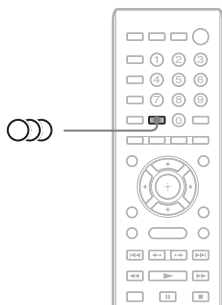

Нажимая кнопку  во время воспроизведения, выберите нужный аудиосигнал.

На экране телевизора появится информация о воспроизведении звука.

■ BD/DVD VIDEO







На разных дисках BD/DVD VIDEO языки, доступные для выбора, могут быть различными.

Четыре отображаемых символа означают код языка. Чтобы определить, к какому языку относится тот или иной код, см. раздел “Перечень кодов языков” (стр. 76). Если один и тот же язык отображается два раза или более, то диск BD/DVD VIDEO записан с использованием нескольких аудиоформатов.



■ DVD-VR

Отображаются типы звуковых дорожек, записанные на диске.





Пример:

- [ Стереo]
- [ Стереo (Звук1)]
- [ Стереo (Звук2)]
- [ Основн.]
- [ Дополн.]
- [ Основн./дополн.]

Примечание

- [ Стереo (Звук1)] и [ Стереo (Звук2)] не отображаются, если на диске записан только один аудиопоток.

■ CD

- [ Стереo]: стандартный стереозвук.
- [ 1/L]: звук левого канала (монофонический).
- [ 2/R]: звук правого канала (монофонический).
- [ Л+П]: звук левого и правого каналов воспроизводится отдельно через соответствующий динамик.

Прослушивание мультиплексного радиовещания

(DUAL MONO)

Прослушивать мультиплексный радиосигнал можно, если система принимает мультиплексный радиосигнал Dolby Digital.

Примечание

- Для приема сигнала Dolby Digital необходимо подключить телевизор или другой компонент к устройству с помощью цифрового оптического кабеля (стр. 16). Если телевизор совместим с функцией Audio Return Channel (стр. 16, 59), можно принимать сигнал Dolby Digital с помощью кабеля HDMI.

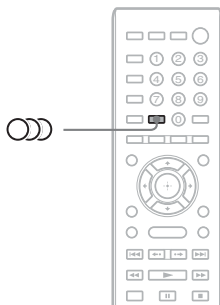

Нажимайте кнопку , пока на дисплее передней панели не появится индикация нужного сигнала.

- **“MAIN”**: выводится звук на основном языке.
- **“SUB”**: выводится звук на дополнительном языке.
- **“MAIN/SUB”**: выводится смешанный звук на основном и дополнительном языках.

Прослушивание радио

Можно выводить звук радиовещания с помощью системных динамиков.

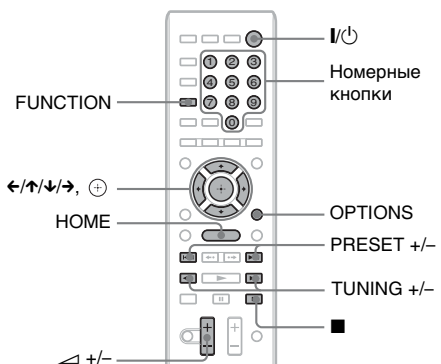

Текущий диапазон и номер предварительной настройки

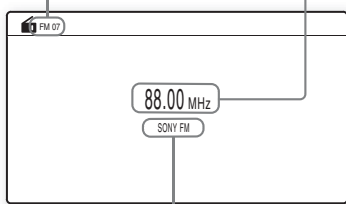

Текущая станция
 Название станции (Модели только для Европы и России)

- 1 Нажимайте кнопку **FUNCTION**, пока на дисплее передней панели не появится индикация “FM”.
- 2 Выберите радиостанцию.

Автоматическая настройка

Нажмите и удерживайте кнопку **TUNING +/-**, пока не начнется автопоиск.

На экране телевизора появится надпись [Автонастройка]. Сканирование остановится, когда система настроится на станцию.

Для остановки автоматической настройки нажмите кнопку **TUNING +/-** или **■**.

Ручная настройка

Несколько раз нажмите кнопку **TUNING +/-**.

- 3 Отрегулируйте громкость с помощью кнопки **▲ +/-**.

В эфире программы диапазона FM слышны шумы

Если в эфире программы диапазона FM слышны шумы, можно выбрать монофонический режим. Стереoeffект исчезнет, но качество приема улучшится.

- 1 Нажмите кнопку **OPTIONS**.
 На экране телевизора появится меню параметров.
- 2 С помощью кнопок **↑/↓** выберите пункт [Режим FM] и нажмите кнопку **⊕**.
- 3 С помощью кнопок **↑/↓** выберите пункт [Монофонический].
 - [Сtereo]: прием в стереофоническом режиме.
 - [Монофонический]: прием в монофоническом режиме.
- 4 Нажмите кнопку **⊕**.
 Настройка выполнена.

Отключение радио

Нажмите **I/Power**.

Предварительная настройка станций

Можно выполнить настройку до 20 станций. Перед настройкой уменьшите громкость до минимума.

- 1 Нажимайте кнопку **FUNCTION**, пока на дисплее передней панели не появится индикация “FM”.

- 2** Нажмите и удерживайте кнопку TUNING +/-, пока не начнется автопоиск.

Сканирование остановится, когда система настроится на станцию.

- 3** Нажмите кнопку OPTIONS.

На экране телевизора появится меню параметров.

- 4** С помощью кнопок ↑/↓ выберите значение [Память станции] и нажмите кнопку ⊕.

- 5** С помощью кнопок ↑/↓ выберите необходимый номер предварительной настройки и нажмите ⊕.

- 6** Выполните шаги 2 - 5 для сохранения других радиостанций.

Изменение номера предварительной настройки

С помощью кнопки PRESET +/- выберите необходимый номер предварительной настройки, а затем выполните процедуру, начиная с шага 3.

Выбор предустановленной станции

- 1** Нажимайте кнопку FUNCTION, пока на дисплее передней панели не появится индикация "FM".

Будет выполнена настройка на последнюю принятую станцию.

- 2** Нажимайте кнопку PRESET +/-, чтобы выбрать предварительно настроенную станцию.

На дисплее передней панели отобразится номер предустановки и радиочастота.

При каждом нажатии кнопки система переходит к одной из предварительно настроенных станций.

К сведению

- С помощью номерных кнопок введите нужный номер предварительно настроенной станции.

Использование системы радиоданных (RDS)

(Модели только для Европы и России)

Что такое система радиоданных?

Система радиоданных (RDS) является услугой, предоставляемой радиостанциями и заключающейся в посылке дополнительной информации вместе с обычным радиосигналом. В этом тюнере имеется такая удобная функция RDS, как отображение названия станции. На экране телевизора отобразится название радиостанции.

Прием радиосигналов RDS

Просто выберите станцию в диапазоне FM.

При настройке на станцию, которая предоставляет услуги RDS название станции* отображается на дисплее передней панели.

* Если радиосигналы RDS не принимаются, то название станции может не отображаться на дисплее передней панели.

Примечание

- Функция RDS может работать неправильно, если принимаемая станция некорректно передает сигнал RDS или сигнал слишком слабый.
- Не все станции в диапазоне FM предоставляют услуги RDS. Услуги, предоставляемые разными станциями могут различаться. Для ознакомления с системой RDS и получения сведений об услугах RDS в данной местности обратитесь к представителю местной радиостанции.

К сведению

- При приеме вещания RDS каждый раз при нажатии кнопки DISPLAY на дисплее передней панели поочередно будет отображаться следующая информация: название станции → частота → номер предварительной настройки → информация о потоке/состоянии декодирования* → название станции → ...

* Не отображается в зависимости от настройки параметра [Настр. окруж. звука].

Использование функции контроля по HDMI для “BRAVIA” Sync

Эта функция доступна для телевизоров с функцией “BRAVIA” Sync.

При подключении компонентов Sony, поддерживающих функцию “Контроль по HDMI”, с помощью кабеля HDMI работа упрощается следующим образом.

Примечание

- Некоторые функции можно использовать только при подключении совместимого телевизора, предварительно выполнив настройки на телевизоре. См. инструкции по эксплуатации телевизора.
- Для использования функции “Управление Аудио Системой” необходимо выполнить аудиоподключение между системой и телевизором (стр. 16).

Использование “BRAVIA” Sync

Контроль по HDMI - Быстрая настройка

Функцию [Контроль по HDMI] системы можно настроить автоматически, включив соответствующую настройку на телевизоре.

Для получения дополнительной информации о функции “Контроль по HDMI” см. раздел “[Настройки HDMI]” (стр. 59).

Отключение питания системы

Можно синхронизировать выключение системы с телевизором.

Примечание

- Система не выключится автоматически во время воспроизведения музыки или использования функции “FM”.

Воспроизведение одним нажатием

При нажатии кнопки ► на пульте дистанционного управления система и телевизор включатся, и на телевизоре будет выбран вход HDMI, к которому подключена система.

Управление Аудио Системой

Можно упростить настройку воспроизведения звука с телевизора и других компонентов.

Воспользуйтесь функцией Управления Аудио Системой следующим образом:

- Если система включена, звук с телевизора или других компонентов будет выводиться с помощью динамиков системы.
- Если звук телевизора или других компонентов выводится с помощью динамиков системы, можно выбрать другие динамики, на которые будет выводиться звук телевизора, нажимая SPEAKERS TV ↔ AUDIO.
- Если звук телевизора или других компонентов выводится с помощью динамиков системы, можно регулировать уровень громкости или выключать звук системы с помощью телевизора.

Примечание

- Если телевизор работает в режиме PAP (картинка и картинка) или на системе воспроизводятся видеофайлы или фотографии с iPod/iPhone, функция “Управление Аудио Системой” будет недоступна.
- В зависимости от телевизора при регулировке громкости устройства ее уровень отображается на экране телевизора. В этом случае уровни громкости, отображаемые на экране телевизора и на дисплее передней панели устройства, могут не совпадать.

Audio Return Channel

Звук с телевизора можно прослушивать, используя всего один кабель HDMI. Для получения дополнительной информации об этой настройке см. раздел “Подключение телевизора” (стр. 16).

Простое использование пульта дистанционного управления

Если на экран телевизора выводится изображение с видеовыхода системы, можно управлять основными функциями системы с помощью пульта телевизора.

Отслеживание языка

При переключении языка дисплея на экране телевизора язык дисплея системы также переключается после ее выключения и включения.

Управление подключением

При использовании функции воспроизведения одним нажатием на подключенном компоненте система включается и выбирает функцию “HDMI1” или “HDMI2” (зависит от используемого входного гнезда HDMI). При этом на телевизоре, к которому подключена система, автоматически выбирается вход HDMI.

Примечание

- Убедитесь, что компонент подключен к системе с помощью кабеля HDMI, а на подключенном компоненте включена функция “Контроль по HDMI”.

Настройка динамиков

[Установки акустической системы]

Для получения наилучшего эффекта объемного звучания укажите подключение динамиков, а также расстояние от них до слушателя. Затем воспользуйтесь тестовым сигналом для настройки одинакового уровня и баланса всех динамиков.

1 Нажмите кнопку HOME.

На экране телевизора появится главное меню.

2 С помощью кнопок \leftarrow/\rightarrow выберите значение [Установка].

3 С помощью кнопок \uparrow/\downarrow выберите [Аудионастройки] и нажмите кнопку .

4 С помощью кнопок \uparrow/\downarrow выберите [Установки акустической системы] и нажмите кнопку .

Появится дисплей [Установки акустической системы].

5 С помощью кнопок \uparrow/\downarrow выберите элемент и нажмите кнопку .

Проверьте следующее.

■ [Соединение]

Если не подключены центральный динамик или динамики объемного звучания, установите соответствующие параметры для элементов [Центральная] и [Окруж. звука]. Так как настройки для передних динамиков и сабвуфера являются фиксированными, их не удастся изменить.

[Передняя]

[Да]

[Центральная]

[Да]: обычно следует выбрать это значение.

[Нет]: выберите это значение, если центральный динамик не используется.

[Окруж. звука]

[Да]: обычно следует выбрать это значение.

[Нет]: выберите это значение, если динамик объемного звучания не используется.

[Сабвуфер]

[Да]

■ [Расстояние]

При перемещении динамиков настройте параметры расстояния (A) на основе нового расположения динамиков.

Для этих параметров можно установить значения от 0,0 до 7,0 метра.

Динамики на рисунке имеют следующие обозначения:

- ① Центральный динамик
- ② Передний левый динамик (L)
- ③ Передний правый динамик (R)
- ④ Сабвуфер
- ⑤ Левый динамик объемного звучания (L)
- ⑥ Правый динамик объемного звучания (R)

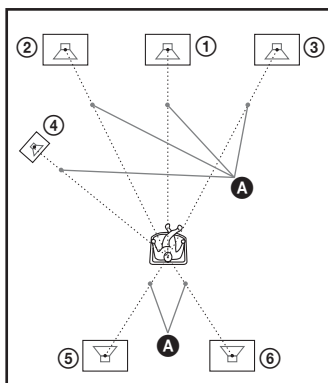

[Передняя Левая/Правая] 3,0 м: установите расстояние до передних динамиков.

[Центральная]* 3,0 м: установите расстояние до центрального динамика.

[Окруж. звука Левая/Правая]* 3,0 м: установите расстояние до динамиков объемного звучания.

[Сабвуфер] 3,0 м: установите расстояние до сабвуфера.

* Этот элемент появляется при установке значения [Да] для параметра [Соединение].

Примечание

• В зависимости от входного потока параметр [Расстояние] может не работать.

■ [Уровень]

Можно настроить уровень звука динамиков. Для этих параметров можно установить значения от -6,0 дБ до +6,0 дБ.

Для упрощения регулировки установите для параметра [Тестовый сигнал] значение [Вкл].

[Передняя Левая/Правая] 0,0 дБ: установите уровень для переднего динамика.

[Центральная]* 0,0 дБ: установите уровень для центрального динамика.

[Окруж. звука Левая/Правая]* 0,0 дБ: установите уровень для динамика объемного звучания.

[Сабвуфер] 0,0 дБ: установите уровень для сабвуфера.

* Этот элемент появляется при установке значения [Да] для параметра [Соединение].

■ [Тестовый сигнал]

Динамики будут воспроизводить тестовый сигнал для регулировки параметра [Уровень].

[Выкл]: тестовый сигнал не воспроизводится через динамики.

[Вкл]: в момент регулировки уровня тестовый сигнал воспроизводится по очереди через каждый динамик. При выборе одного из элементов меню [Установки акустической системы] тестовый сигнал звучит последовательно из каждого динамика.

Настройте уровень звука следующим образом.

- 1** Установите для параметра [Тестовый сигнал] значение [Вкл].
- 2** С помощью кнопок \uparrow/\downarrow выберите [Уровень] и нажмите кнопку \oplus .
- 3** С помощью кнопок \uparrow/\downarrow выберите требуемый тип динамика, затем нажмите кнопку \oplus .
- 4** Выберите левый или правый динамик с помощью кнопки \leftarrow/\rightarrow , затем нажмите \uparrow/\downarrow , чтобы изменить уровень.

5 Нажмите кнопку \oplus .

6 Повторите шаги с 3 по 5.

7 Нажмите кнопку RETURN.

Произойдет возврат к предыдущему дисплею системы.

8 Нажимая кнопку \uparrow/\downarrow , выберите [Тестовый сигнал], затем нажмите кнопку \oplus .

9 Нажимая кнопки \uparrow/\downarrow , выберите значение [Выкл] и нажмите кнопку \oplus .

Примечание

- Тестовые сигналы не выводятся через гнездо HDMI (OUT).

К сведению

- Чтобы выполнить одновременную настройку громкости всех динамиков, нажмите $\triangleleft +/-$.

Использование таймера отключения

Можно задать автоматическое отключение системы в назначенное время, что позволит засыпать под музыку. Время можно установить с интервалами 10 минут.

Нажмите кнопку SLEEP.

При каждом нажатии кнопки SLEEP индикация минут (оставшееся время) на дисплее передней панели изменяется интервалами по 10 минут.

При установке таймера отключения оставшееся время отображается каждые 5 минут.

Когда оставшееся время составляет менее 2 минут, на дисплее передней панели мигает индикация “SLEEP”.

Проверка оставшегося времени

Нажмите кнопку SLEEP один раз.

Изменение оставшегося времени

Нажимая кнопку SLEEP, выберите нужное время.

Блокировка кнопок устройства

(Ограничение доступа для детей)

Кнопки на корпусе устройства (кроме I/\odot) можно заблокировать во избежание ложного срабатывания функций устройства, например из-за детского баловства (функция ограничения доступа для детей).

Нажмите и удерживайте кнопку \blacksquare на устройстве не менее 5 секунд.

На дисплее передней панели появится индикация “LOCKED”.

Функция ограничения доступа для детей будет включена, и кнопки устройства заблокируются. (Можно управлять системой с помощью пульта дистанционного управления.)

Для отмены нажмите и удерживайте кнопку \blacksquare более 5 секунд, чтобы на дисплее передней панели появилась индикация “UNLOCK”.

Примечание

- При попытке управления устройством с помощью кнопок на корпусе при включенной функции ограничения доступа для детей на дисплее передней панели будет мигать индикация “LOCKED”.

Управление телевизором с помощью прилагаемого пульта дистанционного управления

Телевизором можно управлять с помощью прилагаемого пульта дистанционного управления, настроив сигнал дистанционного управления.

Примечание

- При замене батареек в пульте дистанционного управления для кодового номера может быть восстановлено значение по умолчанию (SONY). Установите нужный кодовый номер.

Подготовка пульта дистанционного управления для управления телевизором

Удерживая нажатой кнопку TV I/⏻, с помощью номерных кнопок введите код производителя телевизора (см. таблицу). Затем отпустите кнопку TV I/⏻.

Если установка выполнена ненадлежащим образом, зарегистрированный код не изменится. Повторно введите номер кода.

Кодовые номера управляемых телевизоров

Если указано более одного кодового номера, попробуйте вводить их по одному, пока не обнаружите подходящий для данного телевизора.

Производитель	Кодовый номер
SONY	01 (по умолчанию)
LG	05
PANASONIC	06
PHILIPS	02, 03, 07
SAMSUNG	02, 08
TOSHIBA	04

Изменение яркости дисплея передней панели

Нажмите кнопку DIMMER.

При каждом нажатии кнопки DIMMER изменяется яркость дисплея передней панели.

Энергосбережение в режиме ожидания

Проверьте настройку следующих параметров:

- Для параметра [Контроль по HDMI] в меню [Настройки HDMI] установлено значение [Выкл] (стр. 59).
- Для параметра [Режим быстрого запуска] установлено значение [Выкл] (стр. 60).

Просмотр веб-сайтов

Можно подключиться к Интернету и просматривать веб-сайты, например домашнюю страницу Sony, с помощью системы.

1 Подготовьтесь к просмотру страниц в Интернете.

Подключите систему к сети (стр. 21).

2 Нажмите кнопку HOME.

На экране телевизора появится главное меню.

3 С помощью кнопок ←/→ выберите значение [Сеть].

4 С помощью кнопок ↑/↓ выберите [Интернет-браузер] и нажмите кнопку .

Отобразится дисплей [Интернет-браузер].

Примечание

• Некоторые веб-сайты могут отображаться некорректно или не работать.

Ввод URL-адреса

В меню параметров выберите пункт [Ввод URL-адреса].

Введите URL-адрес с помощью виртуальной клавиатуры и выберите [Enter].

Установка начальной страницы по умолчанию

Во время отображения страницы, которую требуется установить, в меню параметров выберите [Уст. в кач.нач.стр.].

Возврат к предыдущей странице

В меню параметров выберите [Предыдущая стр.]. Если предыдущая страница не отображается даже после выбора значения [Предыдущая стр.], в меню параметров выберите [Список окон] и в списке выберите страницу, на которую необходимо вернуться.



Заккрытие Интернет-браузера

Нажмите кнопку HOME.

Дисплей Интернет-браузера

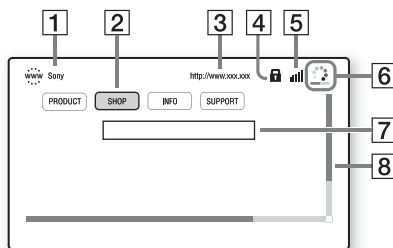
Можно также проверить информацию о веб-сайте, нажав кнопку DISPLAY. В зависимости от состояния веб-сайта и страницы отображается различная информация.



- 1 Название страницы
- 2 Курсор
Перемещайте с помощью кнопок ←/↑/↓/→. Наведите курсор на ссылку, которую требуется просмотреть, и нажмите . Отобразится соответствующий веб-сайт.
- 3 Адрес страницы
- 4 Значок SSL
Отображается, если открытый URL-адрес защищен.
- 5 Индикатор уровня сигнала
Отображается, если система подключена к беспроводной сети.
- 6 Индикатор выполнения/значок загрузки
Отображается, если выполняется чтение страницы, или во время загрузки/передачи файла.
- 7 Поле для ввода текста
Нажмите , затем в меню параметров выберите [Вход], чтобы открыть виртуальную клавиатуру.
- 8 Панель прокрутки
С помощью кнопок ←/↑/↓/→ перемещайте область отображения страницы влево, вверх, вниз или вправо.

Доступные параметры

Для доступа к различным настройкам и параметрам нажмите кнопку **OPTIONS**. Доступные элементы могут отличаться в зависимости от ситуации.

Элементы	Описание
[Настройка браузера]	Отображение настроек Интернет-браузера. <ul style="list-style-type: none">• [Масштабирование]: увеличение или уменьшение размера отображаемого содержимого.• [Установка JavaScript]: включение и выключение JavaScript.• [Настройка Cookie]: разрешение и запрещение приема браузером файлов cookie.• [Отображ. пред. SSL]: включение и выключение SSL.
[Вход]	Отображение виртуальной клавиатуры для ввода символов во время просмотра веб-сайта.
[Перерыв]	Перемещение курсора на следующую строку в поле для ввода текста.
[Удалить]	Удаление одного символа слева от курсора во время ввода текста.
[Список окон]	Отображение списка всех открытых в данное время веб-сайтов. Можно вернуться к ранее отображенному веб-сайту, выбрав его окно.
[Список ссылок]	Отображение списка ссылок.
[Кодировка симв.]	Установка кодировки символов.
[Предыдущая стр.]	Переход к странице, которая отображалась до этого.

Элементы	Описание
[Следующая стр.]	Переход к следующей странице, которая отображалась до этого.
[Отменить загрузку]	Остановка загрузки страницы.
[Загрузить повторно]	Повторная загрузка этой же страницы.
[Ввод URL-адреса]	Ввод URL-адреса при отображении виртуальной клавиатуры.
[Добавить к ссылкам]	Добавление отображаемого веб-сайта в список ссылок.
[Уст. в кач.нач.стр.]	Установка отображаемого веб-сайта в качестве начальной страницы.
[Откр. в новом окне]	Открытие ссылки в новом окне.
[Показать сертиф.]	Отображение сертификатов сервера, отправленных со страниц с поддержкой SSL.

Настройка сети

[Настройки Интернет]

Перед выполнением настроек подключите систему к сети. Для получения дополнительной информации см. раздел “Шаг 3. Подключение к сети” (стр. 21).

Открытие дисплея настроек

1 Нажмите кнопку HOME.

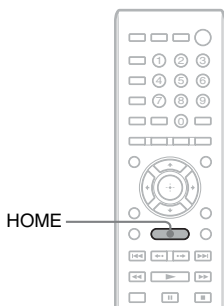

На экране телевизора появится главное меню.

2 С помощью кнопок ←/→ выберите значение [Установка].



3 С помощью кнопок ↑/↓ выберите [Сетевые настройки] и нажмите кнопку .



4 С помощью кнопок ↑/↓ выберите [Настройки Интернет] и нажмите кнопку .

Отобразится дисплей [Настройки Интернет].

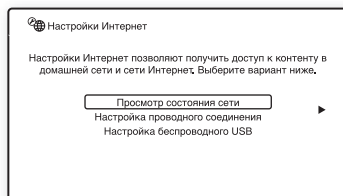

Примечание

- Пункты меню [Настройки Интернет] необходимы для подключения к Интернету. Укажите соответственные (буквенно-цифровые) значения для широкополосного маршрутизатора или маршрутизатора локальной сети. Нуждающиеся в настройке параметры могут отличаться в зависимости от Интернет-провайдера или маршрутизатора. Для получения дополнительной информации см. инструкции, предоставленные Интернет-провайдером или приложенные к маршрутизатору.
- Для получения дополнительной информации перейдите по следующему адресу.

Для клиентов в Европе:
<http://support.sony-europe.com>

Для клиентов на Тайване:
<http://www.sony-asia.com/support/tw>

Для клиентов в других странах и регионах:
<http://www.sony-asia.com/support>

Подключение к локальной сети с помощью кабеля LAN

Выполните следующие действия для подключения к локальной сети (локальная сеть).

Автоматическая настройка

- #### 1 С помощью кнопок ↑/↓ выберите [Настройка проводного соединения] на экране [Настройки Интернет] и нажмите кнопку .

2 С помощью кнопок ↑/↓ выберите [Авто] и нажмите кнопку ⊕.

Система автоматически выполнит настройку сети, и настройки Интернета отобразятся на экране телевизора.

3 Нажмите кнопку →.

4 С помощью кнопок ↑/↓ выберите [Сохран. и соед.] и нажмите кнопку ⊕.

Система приступит к проверке подключения к сети.

5 Дождитесь отображения сообщения [Аппарат успешно подсоединен к сети.] и нажмите кнопку ⊕.

Настройка завершена. Если сообщение не отобразилось, следуйте сообщениям, отображаемым на экране.

Настройка вручную

1 С помощью кнопок ↑/↓ выберите [Настройка проводного соединения] на экране [Настройки Интернет] и нажмите кнопку ⊕.

2 С помощью кнопок ↑/↓ выберите [Пользовательский] и нажмите кнопку ⊕.

3 С помощью кнопок ↑/↓, выберите тип сетевых настроек, затем нажмите кнопку ⊕.

- [Авто]: система автоматически устанавливает IP-адрес, и отображается дисплей [Настройки DNS].

При выборе пункта [Авто] и нажатии кнопки ⊕ система выполнит настройки DNS автоматически.

При выборе пункта [Укажите IP-адрес] и нажатии кнопки ⊕ настройки DNS вводятся вручную.

С помощью кнопок ←/↑/↓/→ и номерных кнопок настройте следующие пункты, затем нажмите кнопку ⊕.

- [Основной DNS]
- [Дополнительный DNS]

- [Укажите IP-адрес]: введите настройки сети вручную в соответствии с используемой сетевой средой.

С помощью кнопок ←/↑/↓/→ и номерных кнопок настройте следующие пункты, затем нажмите кнопку ⊕.

- [IP адрес]
- [Маска подсети]
- [Шлюз по умолчанию]
- [Основной DNS]
- [Дополнительный DNS]

4 С помощью кнопок ↑/↓, выберите настройки прокси-сервера, затем нажмите кнопку ⊕.

- [Нет]: прокси-сервер не используется.

- [Да]: Введите настройки прокси-сервера.

Используйте кнопки ←/↑/↓/→ и номерные кнопки, затем нажмите кнопку ⊕.

Значение настроек Интернета отобразится на экране телевизора.

5 Нажмите кнопку →.

6 С помощью кнопок ↑/↓ выберите [Сохран. и соед.] и нажмите кнопку ⊕.

Система приступит к проверке подключения к сети.

7 Дождитесь отображения сообщения [Аппарат успешно подсоединен к сети.] и нажмите кнопку ⊕.

Настройка завершена. Если сообщение не отобразилось, следуйте сообщениям, отображаемым на экране.

Подключение к беспроводной локальной сети с помощью USB-адаптера беспроводной локальной сети

Выполните следующие действия для подключения к беспроводной локальной сети (локальная сеть).

Если беспроводной маршрутизатор поддерживает функцию WPS

- 1** С помощью кнопок \uparrow/\downarrow выберите [Настройка беспроводного USB] на экране [Настройки Интернет] и нажмите кнопку \oplus .
- 2** С помощью кнопок \uparrow/\downarrow выберите [Wi-Fi Protected Setup (WPS)] и нажмите кнопку \oplus .
- 3** Включите функцию WPS на беспроводном маршрутизаторе, с помощью кнопок \uparrow/\downarrow выберите [Пуск], затем нажмите кнопку \oplus .
Для получения дополнительной информации о функции WPS см. инструкции по эксплуатации маршрутизатора.
- 4** Дождитесь отображения сообщения [Процедура Wi-Fi Protected Setup прошла успешно.], затем нажмите кнопку \rightarrow .

Настройка подключения к беспроводной локальной сети и IP-адреса завершена.

Далее введите настройки прокси-сервера. Выполните шаги 4 - 7 процедуры "Настройка вручную" в разделе "Подключение к локальной сети с помощью кабеля LAN" выше.

Если беспроводной маршрутизатор не поддерживает функцию WPS

- 1** С помощью кнопок \uparrow/\downarrow выберите [Настройка беспроводного USB] на экране [Настройки Интернет] и нажмите кнопку \oplus .
- 2** С помощью кнопок \uparrow/\downarrow выберите [Сканировать] и нажмите кнопку \oplus . Система выполнит поиск доступных беспроводных локальных сетей и отобразит список беспроводных локальных сетей.
- 3** С помощью кнопок \uparrow/\downarrow выберите беспроводную локальную сеть и нажмите кнопку \oplus .

■ Если выбрана незащищенная беспроводная локальная сеть

Настройка подключения к беспроводной локальной сети завершена. Далее введите настройки IP-адреса, выполнив шаги процедуры "Автоматическая настройка" или "Настройка вручную" в разделе "Подключение к локальной сети с помощью кабеля LAN" выше.

■ Если выбрана защищенная беспроводная локальная сеть

Отобразится дисплей для ввода ключа WEP или WPA. Перейдите к шагу 5.

■ Присвоение названия беспроводной локальной сети

Выберите пункт [Ввод вручную]. Отобразится дисплей для ввода. Введите имя беспроводной локальной сети, следуя сообщениям на экране, и нажмите кнопку \rightarrow .

4 С помощью кнопок ↑/↓ выберите режим безопасности и нажмите кнопку ⊕.

- [Нет]: выберите это значение, если беспроводная локальная сеть незащищенная. Настройка подключения к беспроводной локальной сети завершена. Далее введите настройки IP-адреса, выполнив шаги процедуры “Автоматическая настройка” или “Настройка вручную” в разделе “Подключение к локальной сети с помощью кабеля LAN” выше.
- [WEP]: беспроводная локальная сеть защищена ключом WEP.
- [WPA/WPA2-PSK]: беспроводная локальная сеть защищена ключом WPA-PSK или WPA2-PSK.
- [WPA2-PSK]: беспроводная локальная сеть защищена ключом WPA2-PSK.

5 Введите ключ WEP/WPA, следуя сообщению на экране, и нажмите кнопку →.

Настройка подключения к беспроводной локальной сети завершена. Далее введите настройки IP-адреса, выполнив шаги процедуры “Автоматическая настройка” или “Настройка вручную” в разделе “Подключение к локальной сети с помощью кабеля LAN” выше.

О защите беспроводной локальной сети

Так как связь с помощью функции беспроводной локальной сети выполняется посредством радиоволн, беспроводной сигнал может быть перехвачен. Для защиты беспроводной связи в системе предусмотрено несколько функций безопасности. Правильно выполняйте настройки защиты в соответствии с используемой сетевой средой.

Отсутствие безопасности

Несмотря на легкость выполнения настроек можно перехватить сигнал беспроводной связи или вторгнуться в беспроводную сеть даже без использования сложных инструментов. Не забывайте про риск несанкционированного доступа или перехвата данных.

WEP

WEP обеспечивает безопасность связи, предотвращая перехват сигнала посторонними людьми или вторжение в беспроводную сеть. WEP – это унаследованная технология защиты, позволяющая подключать старые устройства, не поддерживающие TKIP/AES.

WPA-PSK (TKIP), WPA2-PSK (TKIP)

TKIP – это технология защиты, разработанная для устранения недостатков WEP. TKIP обеспечивает более высокий уровень защиты по сравнению с WEP.

WPA-PSK (AES), WPA2-PSK (AES)

AES – это технология защиты, использующая расширенные средства защиты, отличающиеся от WEP и TKIP. AES обеспечивает более высокий уровень защиты по сравнению с WEP или TKIP.

Использование дисплея настроек

Можно выполнить различные настройки таких элементов, как изображение и звук. При необходимости изменения настроек системы в главном меню выберите пункт  (Установка).

Настройки, принятые по умолчанию, подчеркнуты.

Примечание

- Параметры воспроизведения, которые записаны на диске, имеют больший приоритет по сравнению с параметрами дисплея настроек. Кроме того, могут работать не все описанные функции.

1 Нажмите кнопку HOME.

На экране телевизора появится главное меню.

2 С помощью кнопок выберите значение [Установка].



3 С помощью кнопок выберите значок категории настроек, которые требуется изменить, и нажмите кнопку .

Пример: [Настройки экрана]

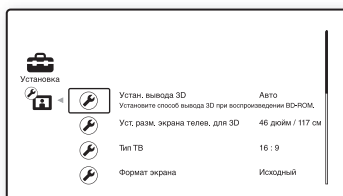

Можно настроить следующие параметры.

Значок	Описание
	[Обновление через сеть] (стр. 55) Обновление программного обеспечения системы.
	[Настройки экрана] (стр. 55) Выполняется настройка экрана в соответствии с типом подключенных гнезд.
	[Аудионастройки] (стр. 57) Выполняется настройка аудио в соответствии с типом подключенных гнезд.
	[Установки просмотра диска BD/DVD] (стр. 58) Выполняется настройка воспроизведения дисков BD/DVD.
	[Установки родительского контроля] (стр. 58) Выполняются подробные настройки функции родительского контроля.
	[Музыкальные настройки] (стр. 59) Выполняется подробная настройка воспроизведения дисков Super Audio CD.
	[Системные настройки] (стр. 59) Выполняется настройка системы.
	[Сетевые настройки] (стр. 60) Выполняются подробные настройки для подключения к Интернету и работы в сети.
	[Упрощенная настройка] (стр. 60) 1·2·3 Повторно выполняется упрощенная настройка для установки основных параметров.
	[Переустановка] (стр. 61) Устанавливаются заводские настройки системы.

[Обновление через сеть]



Можно обновить и улучшить функции системы.

Дополнительные сведения об обновлении функций см. на веб-сайте:

Для клиентов в Европе:
<http://support.sony-europe.com>

Для клиентов на Тайване:
<http://www.sony-asia.com/support/tw>

Для клиентов в других странах и регионах:
<http://www.sony-asia.com/support>

Во время обновления программного обеспечения на дисплее передней панели будет отображаться индикация “UPDATING”. После завершения обновления программного обеспечения основное устройство выключится автоматически. Дождитесь завершения обновления программного обеспечения; не выключайте и не включайте основное устройство, а также не управляйте основным устройством или телевизором.

[Настройки экрана]

■ [Устан. вывода 3D]

[Авто]: обычно следует выбрать это значение.

[Выкл]: выберите данный пункт для воспроизведения всего содержимого в режиме 2D.

Примечание

- Вывод видеоизображения 3D с гнезд HDMI (IN 1) и HDMI (IN 2) не зависит от значения данного параметра.

■ [Уст. разм. экрана телев. для 3D]

Установка размера экрана 3D-совместимого телевизора.

Примечание

- Данный параметр не может быть применен к видеоизображению 3D, поступающему с гнезд HDMI (IN 1) или HDMI (IN 2).

■ [Тип ТВ]

[16:9]: выберите этот параметр при подключении широкоэкранный телевизора или телевизора с функцией широкоформатного режима.

[4:3]: выберите этот параметр при подключении телевизора с форматным соотношением сторон 4:3 без функции широкоформатного режима.

■ [Формат экрана]

[Исходный]: выберите этот параметр при подключении телевизора с функцией широкоформатного режима. Изображение с форматным соотношением 4:3 отображается в форматном соотношении 16:9 даже на широкоэкранный телевизоре.

[Фикс. формат изобр.]: размер изображения изменяется в соответствии с размером экрана, при этом сохраняется исходное форматное соотношение.

■ [Формат изображения DVD]

[Формат Letter Box]: отображается широкоэкранный образ с черными полосами в верхней и нижней частях экрана.



[Формат Pan & Scan]: изображение заполняет весь экран по высоте, края изображения сбоку обрезаются.

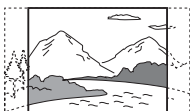

■ [Режим киноконверсии]

[Авто]: обычно следует выбрать это значение. Устройство автоматически определяет тип видеоматериала (видео- или кинопрограмма) и выбирает подходящий способ преобразования.

[Видео]: способ преобразования, подходящий для видеопрограмм, установлен всегда независимо от типа материала.

■ [Выходной видеоформат]

[HDMI]: обычно следует выбирать значение [Авто]. Выберите [Исходное разрешение] для вывода изображения с записанным разрешением на диске. (Если разрешение составляет менее SD, оно будет масштабировано до разрешения SD.)

[Видео]: автоматическая установка самого низкого разрешения.

■ [Вывод BD/DVD-ROM 1080/24p]

[Авто]: вывод видеосигналов 1920 × 1080p/24 Гц только при подключении телевизора, поддерживающего сигналы 1080/24p, с помощью гнезда HDMI (OUT).

[Выкл]: выберите это значение, если подключенный телевизор не поддерживает видеосигналы 1080/24p.

■ [YCbCr/RGB (HDMI)]

[Авто]: автоматическое определение типа внешнего устройства и установка подходящих настроек цвета.

[YCbCr (4:2:2)]: вывод видеосигналов YCbCr 4:2:2.

[YCbCr (4:4:4)]: вывод видеосигналов YCbCr 4:4:4.

[RGB]: выберите это значение при подключении устройства, оснащенного гнездом DVI, совместимым с функцией HDCP.

■ [Выход HDMI Deep Colour]

[Авто]: обычно следует выбрать это значение.

[16 бит], [12 бит], [10 бит]: вывод видеосигналов 16/12/10 бит при подключении телевизора, совместимого с функцией Deep Colour.

[Выкл]: выберите это значение, если изображение нестабильно или цвета выглядят неестественными.

■ [Режим паузы] (только диски BD/DVD VIDEO/DVD-R/DVD-RW)

[Авто]: изображение, содержащее быстро движущиеся объекты, выводится без дрожания. Обычно выбирается это положение.

[Кадр]: изображение, содержащее объекты, не совершающие быстрых движений, выводится с высоким разрешением.

[Аудионастройки]

■ [Устан. микшир. звука диска BD]

[Вкл]: вывод аудиосигнала, полученного путем смешивания интерактивного и вспомогательного аудиосигналов с основным аудиосигналом.

[Выкл]: вывод только основного аудиосигнала.

■ [Звук DRC]

Можно сжать динамический диапазон звуковой дорожки.

[Авто]: воспроизведение выполняется в динамическом диапазоне, определяемом диском (только диски BD-ROM).

[Вкл]: система воспроизводит звуковую дорожку с динамическим диапазоном, определенным инженером звукозаписи.

[Выкл]: динамический диапазон не сжимается.

■ [Понижение - AUDIO]

При воспроизведении звука с компонента, подключенного к гнездам AUDIO (AUDIO IN L/R), могут возникать искажения. Для устранения искажений уменьшите уровень входного сигнала устройства.

[Вкл]: уровень входного сигнала понижается. Уровень выходного сигнала изменен.

[Выкл]: нормальный уровень входного сигнала.

■ [Аудиовыход]

Можно выбрать способ вывода, по которому будет выводиться аудиосигнал.

[Акустическая система]: вывод многоканального звука только через динамики системы.

[Акустич. сист. + HDMI]: вывод многоканального звука через динамики системы, а 2-канальных линейных сигналов PCM – через гнездо HDMI (OUT).

[HDMI]: вывод звука с гнезда HDMI (OUT). Формат звука зависит от подключенного компонента.

Примечание

- Если для параметра [Контроль по HDMI] установлено значение [Вкл] (стр. 59), для параметра [Аудиовыход] автоматически будет установлено значение [Акустич. сист. + HDMI], и эту настройку не удастся изменить.
- Аудиосигналы не выводятся через гнездо HDMI (OUT), если для параметра [Аудиовыход] установлено значение [Акустич. сист. + HDMI], для параметра [Режим входного аудио. HDMI] (стр. 59) – значение [Телевизор]. (Только модели для Европы.)
- Если для параметра [Аудиовыход] установлено значение [HDMI], сигнал для функции “TV” выводится в формате 2-канального линейного PCM.

■ [Звуковой эффект]

Можно включить или выключить звуковые эффекты системы (SOUND MODE и [Настр. окруж. звука]).

[Вкл]: включение всех звуковых эффектов системы. Для верхнего предельного значения частоты дискретизации установлено значение 48 кГц.

[Выкл]: выключение звуковых эффектов. Выберите это значение, если верхний предел частоты дискретизации задавать не требуется.

■ [Настр. окруж. звука]

Можно выбрать тип объемного звучания. Для получения дополнительной информации см. раздел “Шаг 6. Воспроизведение объемного звука” (стр. 25)

■ [Установки акустической системы]

Для получения наилучшего эффекта объемного звучания настройте динамики. Для получения дополнительной информации см. раздел “Настройка динамиков” (стр. 44).

[Установки просмотра диска BD/DVD]

Можно выполнить подробную настройку воспроизведения дисков BD/DVD.

■ [Меню диска BD/DVD]

Можно выбрать язык меню по умолчанию для дисков BD-ROM или DVD VIDEO.

При выборе значения [Выберите код языка] появляется дисплей для ввода кода языка. Введите код требуемого языка, выбрав его в разделе “Перечень кодов языков” (стр. 76).

■ [Звук]

Можно выбрать язык дорожки по умолчанию для дисков BD-ROM или DVD VIDEO.

При выборе значения [Исходный] выбирается язык с учетом приоритета, установленного на диске.

При выборе значения [Выберите код языка] появляется дисплей для ввода кода языка. Введите код требуемого языка, выбрав его в разделе “Перечень кодов языков” (стр. 76).

■ [Субтитр]

Можно выбрать язык субтитров по умолчанию для дисков BD-ROM или DVD VIDEO.

При выборе значения [Выберите код языка] появляется дисплей для ввода кода языка. Введите код требуемого языка, выбрав его в разделе “Перечень кодов языков” (стр. 76).

■ [Слой воспр. гибридного диска BD]

[Диск BD]: воспроизведение слоя BD.

[Диск DVD/CD]: воспроизведение слоя DVD или компакт-диска.

■ [Интернет-соединение диска BD]

[Разрешить]: обычно следует выбрать это значение.

[Не разрешать]: запрещение Интернет-соединений.

[Установки родительского контроля]

■ [Пароль]

Можно установить или изменить пароль для функции родительского контроля. С помощью пароля можно установить ограничения для воспроизведения дисков BD-ROM, DVD VIDEO и Интернет-видео. При необходимости можно разделить уровни ограничения для дисков BD-ROM и DVD VIDEO.

■ [Код региона родит. контроля]

Воспроизведение некоторых дисков BD-ROM и DVD VIDEO может быть ограничено по географической зоне. Сцены можно заблокировать или заменить на другие сцены. Следуйте инструкциям на экране и введите четырехзначный пароль.

■ [Родительский контроль диска BD]

Воспроизведение некоторых дисков BD-ROM может быть ограничено по возрасту зрителей. Сцены можно заблокировать или заменить на другие сцены. Следуйте инструкциям на экране и введите четырехзначный пароль.

■ [Родительский контроль диска DVD]

Воспроизведение некоторых дисков DVD VIDEO может быть ограничено по предварительно определенному признаку, например по возрасту зрителей. Сцены можно заблокировать или заменить на другие сцены. Следуйте инструкциям на экране и введите четырехзначный пароль.

■ [Родител. контр. Интернет-видео]

Воспроизведение определенного Интернет-видео может быть ограничено по возрасту зрителей. Сцены можно заблокировать или заменить на другие сцены. Следуйте инструкциям на экране и введите четырехзначный пароль.

■ [Интернет-видео с полн. версией]

[Разрешить]: разрешение воспроизведения Интернет-видео с полной версией.

[Блокировка]: блокировка воспроизведения Интернет-видео с полной версией.

[Музыкальные настройки]

Можно выполнить подробную настройку воспроизведения дисков Super Audio CD.

■ [Слой воспр. Super Audio CD]

[Super Audio CD]: воспроизведение слоя Super Audio CD.

[CD]: воспроизведение слоя CD.

■ [Каналы воспр. Super Audio CD]

[DSD 2ch]: воспроизведение 2-канальной области.

[DSD Multi]: воспроизведение многоканальной области.

[Системные настройки]

Можно выполнить настройки системы.

■ [Экранное меню]

Можно выбрать язык сообщений на экране.

■ [Настройки HDMI]

[Контроль по HDMI]

[Вкл]: включено. Можно совместно управлять компонентами, подключенными с помощью кабеля HDMI.

[Выкл]: выключено.

[Audio Return Channel]

Эта функция становится доступной при подключении системы к телевизору, поддерживающему функцию Audio Return Channel.

[Авто]: система автоматически принимает цифровой аудиосигнал с телевизора через кабель HDMI.

[Выкл]: выключено.

Примечание

- Эта функция доступна, только если для параметра [Контроль по HDMI] установлено значение [Вкл].

[Режим входного аудио. HDMI1] (Только модели для Европы)

Можно выбрать аудиовход компонента, подключенного к гнезду HDMI (IN 1).

[HDMI1]: звук компонента, подключенного к гнезду HDMI (IN 1), выводится через гнездо HDMI (IN 1).

[Телевизор]: звук компонента, подключенного к гнезду HDMI (IN 1), выводится через гнездо TV (DIGITAL IN OPTICAL).

■ [Режим быстрого запуска]

[Вкл]: сокращение времени выхода из режима ожидания. Можно быстро приступить к работе с системой после ее включения.

[Выкл]: настройка по умолчанию.

■ [Авто режим ожидания]

[Вкл]: включение функции [Авто режим ожидания]. Если в течение 30 минут система не используется, автоматически будет установлен режим ожидания.

[Выкл]: выключение этой функции.

■ [Автодисплей]

[Вкл]: автоматическое отображение информации на экране при изменении режима просмотра глав, режимов изображения, аудиосигналов и т. д.

[Выкл]: информация отображается только при нажатии кнопки DISPLAY.

■ [Экранная заставка]

[Вкл]: функция заставки включена.

[Выкл]: выключено.

■ [Уведомление об обновлении ПО]

[Вкл]: системное оповещение о доступных новых версиях программного обеспечения включено (стр. 55).

[Выкл]: выключено.

■ [Системная информация]

Можно просмотреть сведения о версии программного обеспечения и MAC-адрес системы.

[Сетевые настройки]

Можно выполнить подробные настройки для подключения к Интернету и работы в сети.

■ [Настройки Интернет]

Заранее подключите систему к локальной сети. Для получения дополнительной информации см. раздел “Шаг 3. Подключение к сети” (стр. 21).

■ [Диагностика сетевого соединения]

Можно запустить диагностику сети для проверки правильности сетевого соединения.

[Упрощенная настройка]

Повторно выполняется упрощенная настройка для установки основных параметров. Следуйте указаниям на экране.

[Переустановка]

■ [Сброс настроек к заводским установкам по умолчанию]

Можно установить настройки системы по умолчанию, выбрав соответствующую группу настроек. Все настройки в данной группе будут сброшены.

■ [Инициализируйте персональную информацию]

Можно удалить личную информацию, хранящуюся в системе.

Меры предосторожности

Безопасность

- Во избежание возгорания или поражения электрическим током не ставьте на систему предметы, наполненные жидкостями, например вазы, а также не размещайте систему близко к воде, например рядом с ванной или душевой. В случае попадания внутрь корпуса системы твердого предмета или воды отключите его от сети и не пользуйтесь им, пока его не проверит специалист.
- Не прикасайтесь к кабелю питания переменного тока влажными руками. Это может привести к поражению электрическим током.

Источники питания

- Если устройство не будет использоваться длительное время, отключите его от настенной розетки. При отключении кабеля тяните за вилку, а не за сам кабель.

Об установке

- Установите систему в месте с достаточной вентиляцией для предотвращения нагрева системы.
- При воспроизведении на высокой громкости в течение продолжительного времени корпус нагревается. Это не является неисправностью. Тем не менее прикасаться к корпусу не следует. Не устанавливайте систему в ограниченном пространстве с плохой вентиляцией, так как это может привести к перегреву.
- Не перекрывайте вентиляционные отверстия системы и не вставляйте в них никакие предметы. Данная система оснащена усилителем высокой мощности. Если перекрыть вентиляционные отверстия системы, она может перегреться и выйти из строя.
- Не располагайте систему на мягких поверхностях (коврах, одеялах и т. п.) или возле мягких материалов (шторы, драпировки), которые могут блокировать вентиляционные отверстия.

- Не устанавливайте систему в ограниченном пространстве, например на книжной полке или в похожем месте.
- Не устанавливайте систему возле источников тепла, таких как радиаторы или воздуховоды, а также в местах попадания прямого солнечного света; оберегайте устройство от чрезмерного запыления, вибрации и ударов.
- Не устанавливайте систему в наклонном положении. Она предназначена для работы только в горизонтальном положении.
- Держите систему и диски вдали от источников магнитного излучения, таких как микроволновые печи или большие динамики.
- Не ставьте на систему тяжелые предметы.

Об эксплуатации

- Если система перенесена непосредственно из холодного места в теплое или установлена в комнате с повышенной влажностью, на линзах внутри устройства может образоваться конденсат. Если это произойдет, система может работать ненадлежащим образом. В этом случае выньте диск и оставьте систему включенной примерно на полчаса до тех пор, пока не испарится влага.
- Перед транспортировкой системы извлеките из нее диск. Если этого не сделать, диск может быть поврежден.
- В случае попадания внутрь корпуса посторонних предметов отключите устройство от сети и не пользуйтесь им, пока его не проверит специалист.

О регулировке громкости

- Не увеличивайте уровень громкости во время прослушивания фрагмента с низким уровнем входного сигнала или без звуковых сигналов. В этом случае возможно повреждение динамиков при внезапном воспроизведении участка с пиковым уровнем звука.

Чистка

- Протирайте корпус, панель и регуляторы мягкой тканью, слегка смоченной раствором нейтрального моющего средства. Не используйте любые типы абразивных подушечек, чистящие порошки или растворители, например, спирт или бензин. При возникновении вопросов или проблем с системой обратитесь к ближайшему дилеру компании Sony.

О чистящих дисках, средствах для чистки дисков и линз

- Не используйте чистящие диски или средства для чистки дисков и линз (влажные салфетки или спреи). Это может привести к неисправности устройства.

Замена деталей устройства

- В случае ремонта этой системы замененные детали можно сдать для повторного использования или переработки.

О цветах телевизора

- Если при работе динамиков возникают искажения цветопередачи на экране телевизора, выключите телевизор и включите его через 15-30 минут. Если искажения в отображении цветов не устраняются, увеличьте расстояние между динамиками и телевизором.

ВАЖНОЕ ЗАМЕЧАНИЕ

Внимание! Данная система позволяет удерживать неподвижное видеоизображение или изображение экранного дисплея на экране телевизора неограниченно долго. Если оставить неподвижное видеоизображение или изображение экранного дисплея на экране телевизора на продолжительное время, это может повредить экран телевизора. В особенности это относится к проекционным телевизорам.

О переноске системы

- Прежде чем перемещать систему, убедитесь, что в лотке нет диска, и отсоедините кабель питания переменного тока от настенной розетки.

Примечания относительно дисков

Обращение с дисками

- Чтобы не испачкать диск, его следует держать за края. Не прикасайтесь к поверхности диска.
- Не наклеивайте на диск бумагу или клейкую ленту.



- Не подвергайте диски воздействию прямого солнечного света и не храните вблизи источников тепла, таких как трубопроводы горячего воздуха, не оставляйте их в автомобиле, припаркованном на солнце, поскольку внутри салона автомобиля может значительно повыситься температура.
- После воспроизведения храните диски в футлярах.

Чистка

- Перед воспроизведением протрите диск специальной тканью. Протирать следует от центра к краям.



- Не используйте растворители, такие как бензин, разбавитель, имеющиеся в продаже очистители или антистатические аэрозоли, предназначенные для виниловых долгоиграющих пластинок.

С помощью этой системы можно воспроизводить диски только обычной круглой формы. Использование диска нестандартной или некруглой формы (например, в форме открытки, сердца или звезды) может привести к неисправности.



Не используйте диски, которые продаются с наклейками или кольцом.

Поиск и устранение неисправностей

Если в процессе эксплуатации системы появится одна из описанных ниже проблем, помощь в ее решении может оказать данное руководство по поиску и устранению неисправностей. Если разрешить проблему все же не удастся, обратитесь к ближайшему дилеру компании Sony.

Учтите, что если специалист по обслуживанию заменяет во время ремонта некоторые детали, их можно сохранить.

Общие

Симптом	Проблемы и способы устранения
Питание не включается.	• Проверьте правильность подключения кабеля питания переменного тока.
Пульт дистанционного управления не работает.	• Слишком большое расстояние между пультом дистанционного управления и устройством. • Разрядились батарейки в пульте дистанционного управления.
Лоток для диска закрыт и не открывается даже после нажатия кнопки  .	• Выполните следующее: ① Нажмите и удерживайте кнопку  и  на корпусе устройства не менее 5 секунд, чтобы открыть лоток для диска. ② Выньте диск. ③ Отсоедините кабель питания переменного тока от настенной розетки и снова подсоедините его через несколько минут.
Система не работает должным образом.	• Отсоедините кабель питания переменного тока от настенной розетки и снова подсоедините его через несколько минут.

Сообщения

Симптом	Проблемы и способы устранения
На экране телевизора отобразится сообщение [Новая версия ПО обнаружена в сети. Вып. обнов. в разд. “Обновление через сеть”].	• Для обновления программного обеспечения системы до последней версии см. раздел [Обновление через сеть] (стр. 55).
На дисплее передней панели появится индикация “PROTECTOR” и “PUSH PWR”.	Нажмите кнопку  для выключения системы, и после того как индикация “STANDBY” исчезнет, проверьте следующее. • Нет ли короткого замыкания между кабелями динамиков (+ и –)? • Используются ли только указанные динамики? • Нет ли предметов, перекрывающих вентиляционные отверстия системы? • Проверив перечисленные выше моменты и устранив проблемы, включите систему. Если причину неисправности найти не удалось даже после проверки перечисленных пунктов, обратитесь к ближайшему дилеру Sony.
На дисплее передней панели появится индикация “LOCKED”.	• Выключите функцию ограничения доступа для детей (стр. 46).
На дисплее передней панели появится индикация “DEMO LOCK”.	• Обратитесь к ближайшему торговому представителю Sony или к местный уполномоченный сервисный центр Sony.

Симптом	Проблемы и способы устранения
На дисплее передней панели появился индикация “Ехххх”.	• При обращении к ближайшему дилеру фирмы Sony или в местный сервисный центр фирмы Sony сообщите код ошибки.
На экране телевизора появился знак  без каких-либо сообщений.	• Обратитесь к ближайшему торговому представителю Sony или в местный уполномоченный сервисный центр Sony.

Изображение

Симптом	Проблемы и способы устранения
Отсутствует изображение.	• Проверьте режим вывода в системе (стр. 16).
При подключении кабеля HDMI на экране не появляется изображения.	• Сигнал на устройство подается с подключенного устройства, не поддерживающего функцию HDCP (High-bandwidth Digital Content Protection) (индикация “HDMI” на передней панели не загорается) (стр. 16).
Изображения 3D с гнезда HDMI (IN 1) или HDMI (IN 2) не появляются на экране.	• Вывод изображений 3D зависит от телевизора и видеокomпонента.
Изображение не появляется из-за выбора неверного разрешения для параметра [Выходной видеоформат].	• Нажмите и удерживайте кнопки  и VOLUME – на устройстве не менее 5 секунд, чтобы установить самое низкое значение выходного разрешения.
Темная область изображения выглядит слишком тускло/светлая часть изображения выглядит ярко или неестественно.	• Установите для параметра [Реж. качества изображ.] значение [Стандарт] (по умолчанию) (стр. 34).
Изображение выводится некорректно.	<ul style="list-style-type: none"> • Проверьте настройки параметра [Выходной видеоформат] в меню [Настройки экрана], как описано в разделе (стр. 56). • При одновременном выводе аналоговых и цифровых сигналов установите для параметра [Вывод BD/DVD-ROM 1080/24p] в меню [Настройки экрана] значение [Выкл] (стр. 56). • Для BD-ROM проверьте настройки [Вывод BD/DVD-ROM 1080/24p] в разделе [Настройки экрана] (стр. 56).
Изображение с помехами.	<ul style="list-style-type: none"> • Очистите диск. • Если видеосигнал от системы к телевизору проходит через видеоматрифон, защита от копирования, используемая в некоторых программах BD/DVD, может повлиять на качество изображения. Если после подключения устройства к телевизору напрямую проблема остается, попробуйте подключить устройство к другим входным гнездам.
Изображение не воспроизводится на весь экран телевизора.	<ul style="list-style-type: none"> • Проверьте значение параметра [Тип ТВ] в меню [Настройки экрана] (стр. 55). • Фиксированное форматное соотношение экрана на диске.

Симптом	Проблемы и способы устранения
Искажения цветности на экране телевизора.	<ul style="list-style-type: none"> • Если динамики используются с телевизором с электронно-лучевой трубкой или проекционного типа, установите динамики на расстоянии не менее 0,3 м от телевизора. • Если искажение цветности не устранено, выключите телевизор и включите его через 15-30 минут. • Убедитесь, что рядом с динамиками нет намагниченных предметов (магнитная защелка на подставке телевизора, медицинские устройства, игрушки и пр.).

После воспроизведения видеофайла или фотографии на iPod/iPhone отсутствует изображение. (Только модели для Европы и Австралии.)	<ul style="list-style-type: none"> • Выберите на телевизоре вход для системы.
---	--

Звук

Симптом	Проблемы и способы устранения
Отсутствует звук.	<ul style="list-style-type: none"> • Кабель динамиков подсоединен неправильно. • Проверьте настройки динамиков (стр. 44).
Звук с диска Super Audio CD, находящегося в компоненте, который подключен к гнездам HDMI (IN 1) или HDMI (IN 2), не выводится.	<ul style="list-style-type: none"> • Гнезда HDMI (IN 1) и HDMI (IN 2) не принимают аудиоформат, содержащий защиту от копирования. Подсоедините аналоговый аудиовыход компонента к гнездам AUDIO (AUDIO IN L/R) устройства.
Звук с телевизора не воспроизводится через гнездо HDMI (OUT) при использовании функции Audio Return Channel.	<ul style="list-style-type: none"> • Установите для параметра [Контроль по HDMI] в меню [Настройки HDMI] раздела [Системные настройки] значение [Вкл] (стр. 59). Кроме того, установите для параметра [Audio Return Channel] в меню [Настройки HDMI] раздела [Системные настройки] значение [Авто] (стр. 59). • Убедитесь, что телевизор совместим с функцией Audio Return Channel. • Убедитесь, что кабель HDMI подключен к гнезду телевизора, совместимого с функцией Audio Return Channel.
При подключении системы к настольной приставке звук выводится неправильно.	<ul style="list-style-type: none"> • Установите для параметра [Audio Return Channel] в меню [Настройки HDMI] раздела [Системные настройки] значение [Выкл] (стр. 59).
Слышен сильный шум или помехи.	<ul style="list-style-type: none"> • Отодвиньте телевизор от аудиокомпонентов. • Очистите диск.
При воспроизведении компакт-диска утрачивается стереоэффект.	<ul style="list-style-type: none"> • Выберите стереозвук, нажав кнопку  (стр. 38).
Звук подается только через центральный динамик.	<ul style="list-style-type: none"> • В зависимости от диска звук может выводиться только через центральный динамик.
Из динамиков объемного звучания звук не подается совсем или выдается на очень малой громкости.	<ul style="list-style-type: none"> • Проверьте соединения и настройки динамиков (стр. 15, 44). • Проверьте тип объемного звучания (стр. 25). • В зависимости от источника эффект динамиков объемного звучания может быть менее различим. • Воспроизводится 2-канальный источник.

Симптом	Проблемы и способы устранения
Искажения звука подключенного компонента.	<ul style="list-style-type: none"> • Уменьшите входной уровень подключенного компонента, выбрав параметр [Понижение - AUDIO] (стр. 57).

Тюнер

Симптом	Проблемы и способы устранения
Не удается выполнить настройку на радиостанции.	<ul style="list-style-type: none"> • Проверьте правильность подключения антенны. Отрегулируйте антенну. При необходимости подключите внешнюю антенну. • Сигнал станции слишком слаб (для автоматической настройки). Воспользуйтесь настройкой вручную.

Воспроизведение

Симптом	Проблемы и способы устранения
Не воспроизводится диск.	<ul style="list-style-type: none"> • Код региона диска BD/DVD не соответствует коду системы. • Внутри устройства сконденсировалась влага, которая может повредить линзы. Выньте диск и оставьте устройство включенным примерно на полчаса. • Система не может правильно воспроизвести диск, сеанс которого не был закрыт надлежащим образом (стр. 71).
Имена файлов отображаются неправильно.	<ul style="list-style-type: none"> • Система может отображать только символы, совместимые с форматом ISO 8859-1. Символы других форматов могут отображаться неправильно. • В зависимости от используемого программного обеспечения вводимые символы могут отображаться по разному.
Воспроизведение диска начинается не с начала.	<ul style="list-style-type: none"> • Выбран параметр возобновленного воспроизведения. Нажмите кнопку OPTIONS, чтобы выбрать пункт [Воспроизв. с начала], а затем нажмите +.
Воспроизведение не начинается с точки возобновления, в которой было остановлено до этого.	<ul style="list-style-type: none"> • Точка возобновления может быть удалена из памяти в зависимости от типа диска в следующих случаях <ul style="list-style-type: none"> – открытие лотка для диска; – отключение устройства USB; – воспроизведение другого содержимого; – отключение устройства.
Не удается изменить язык звуковой дорожки/ субтитров или ракурса просмотра.	<ul style="list-style-type: none"> • Использование меню дисков BD или DVD. • На воспроизводимом диске BD или DVD не содержатся дорожки/ субтитры, записанные на разных языках, а также сцены с разным ракурсом.
Дополнительные материалы или другие данные, содержащиеся на диске BD-ROM, не воспроизводятся.	<ul style="list-style-type: none"> • Выполните следующее: ① Выньте диск. ② Выключите систему. ③ Отсоедините и заново подсоедините устройство USB (стр. 30). ④ Включите систему. ⑤ Установите диск BD-ROM с функцией BONUSVIEW/BD-LIVE.

Устройство USB

Симптом	Проблемы и способы устранения
Устройство USB не распознается.	<ul style="list-style-type: none">• Выполните следующее: ① Выключите систему. ② Отсоедините устройство USB. ③ Включите систему.• Убедитесь, что устройство USB надежно подсоединено к порту  (USB).• Проверьте, не повреждено ли устройство USB или кабель.• Проверьте, включено ли устройство USB.• Если устройство USB подключено через концентратор USB, отсоедините его и подсоедините устройство USB непосредственно к устройству.

Интернет-видео BRAVIA

Симптом	Проблемы и способы устранения
Плохое качество изображения/звука или при отображении некоторых программ отмечается снижение детализации изображения, особенно при воспроизведении динамичных или темных сцен.	<ul style="list-style-type: none">• Качество изображения/звука может быть плохим в зависимости от поставщиков Интернет-содержимого.• Качество изображения/звука можно улучшить, если изменить скорость соединения. Компания Sony рекомендует использовать скорость соединения не менее 2,5 Мбит/с для видео стандартной четкости и 10 Мбит/с для видео высокой четкости.• Не все видеофайлы имеют звуковое сопровождение.
Изображение имеет малый размер.	<ul style="list-style-type: none">• Нажмите кнопку  для увеличения.

“BRAVIA” Sync ([Контроль по HDMI])

Симптом	Проблемы и способы устранения
Функция [Контроль по HDMI] не работает (“BRAVIA” Sync).	<ul style="list-style-type: none">• Убедитесь, что для параметра [Контроль по HDMI] установлено значение [Вкл] (стр. 59).• При изменении соединения HDMI выключите и включите систему.• При аварийном отключении питания установите для параметра [Контроль по HDMI] значение [Выкл], затем установите для параметра [Контроль по HDMI] значение [Вкл] (стр. 59).• Проверьте следующие пункты и см. инструкции по эксплуатации, прилагаемые к компоненту.<ul style="list-style-type: none">– подключенный компонент поддерживает функцию [Контроль по HDMI].– настройка подключенного компонента для функции [Контроль по HDMI] выполнена правильно.

Сетевое соединение

Симптом	Проблемы и способы устранения
Если системе не удастся выполнить подключение к сети.	<ul style="list-style-type: none">• Проверьте сетевое соединение (стр. 21) и сетевые настройки (стр. 60).

USB-подключение к беспроводной локальной сети

Симптом	Проблемы и способы устранения
Не удается подключить ПК к Интернету после выполнения процедуры [Wi-Fi Protected Setup (WPS)].	<ul style="list-style-type: none">• Параметры беспроводного подключения маршрутизатора могут измениться автоматически при использовании функции Wi-Fi Protected Setup, прежде чем будут выполнены настройки маршрутизатора. В этом случае измените соответствующим образом параметры беспроводного подключения ПК.
Не удается подключить систему к беспроводному маршрутизатору LAN.	<ul style="list-style-type: none">• Убедитесь, что беспроводной маршрутизатор LAN включен.• В зависимости от условий эксплуатации, например материала стен, условий радиоприема или наличия препятствий между системой и беспроводным маршрутизатором LAN, расстояние для установки связи может быть уменьшено. Переместите систему и беспроводной маршрутизатор LAN ближе друг к другу.• Устройства, которые используют диапазон частот 2,4 ГГц, например микроволновые печи, модули Bluetooth или цифровые беспроводные телефоны, могут стать причиной сбоя связи. Уберите систему от таких устройств или выключите их.
Необходимый беспроводной маршрутизатор не определен даже после выполнения процедуры [Сканировать].	<ul style="list-style-type: none">• Нажмите кнопку RETURN для возврата к предыдущему экрану и выполните процедуру [Сканировать] еще раз. Если необходимый беспроводной маршрутизатор так и не определен, нажмите кнопку RETURN и выберите [Регистрация вручную].
Системе не удается выполнить подключение к сети или подключение нестабильно.	<ul style="list-style-type: none">• Слишком большое расстояние между устройством и беспроводным маршрутизатором LAN (стр. 21).

Диски, которые можно воспроизвести

Blu-ray Disc	BD-ROM ¹⁾ BD-R/BD-RE ²⁾
DVD³⁾	DVD-ROM DVD-R/DVD-RW DVD+R/DVD+RW
CD³⁾	CD-DA (музыкальный компакт-диск) CD-ROM CD-R/CD-RW Super Audio CD

¹⁾Поскольку спецификации формата Blu-ray Disc являются новыми и все еще развиваются, некоторые диски в зависимости от типа и версии, возможно, не удастся воспроизвести. Звук на выходе в зависимости от источника, подключенного выходного гнезда и выбранных настроек звука, может отличаться.

²⁾BD-RE: версии 2.1
BD-R: версии 1.1, 1.2, 1.3, включая диски типа BD-R с органическим пигментом (тип LTH)
Диски BD-R, записанные на ПК, не будут воспроизводиться, если есть возможность записи postscript.

³⁾Компакт-диск или диски DVD не будут воспроизводиться, если сессия записи не закрыта надлежащим образом. Для получения дополнительной информации см. инструкции по эксплуатации, поставляемые с записывающим устройством.

Диски, не поддерживаемые системой

- Диски BD с картриджем
- Диски BDXL
- Диски DVD-RAM
- Диски HD DVD
- Аудиодиски DVD
- Диски PHOTO CD
- Данные на дисках CD-Extra
- Диски Super VCD
- Сторона с аудиоматериалами диска DualDisc

Примечания о дисках

Это устройство предназначено для воспроизведения дисков, отвечающих требованиям стандарта Compact Disc (CD).

Диски DualDisc и некоторые другие диски, закодированные с помощью технологий защиты авторских прав, не соответствуют стандарту компакт-диска (CD) и поэтому такие диски, возможно, не будут поддерживаться данным устройством.

Примечание относительно воспроизведения дисков BD/DVD

Некоторые операции воспроизведения дисков BD/DVD могут быть специально установлены фирмами-изготовителями программного обеспечения. Эта система воспроизводит диски BD/DVD в соответствии с содержимым диска, разработанным фирмами-изготовителями программного обеспечения, поэтому некоторые функции воспроизведения могут быть недоступны.

Примечание относительно двухслойных дисков BD/DVD

При воспроизведении изображение и звук могут на мгновение прерваться в месте смены слоев.

Код региона (только диски BD-ROM/DVD VIDEO)

На задней панели устройства нанесен код региона, означающий, что на нем можно воспроизводить только диски BD-ROM/DVD VIDEO (только воспроизведение) с тем же кодом региона или .

Типы файлов, которые можно воспроизвести

Видео

Формат файла	Расширение
MPEG-1 Video/PS ¹⁾	“.mpg”, “.mpeg”, “.m2ts”, “.mts”
MPEG-2 Video/PS, TS ¹⁾	“.avi”
Xvid	“.mkv”, “.mp4”, “.m4v”, “.m2ts”, “.mts”
MPEG4/AVC ¹⁾	“.wmv”, “.asf”
WMV9 ¹⁾	2)
AVCHD	

Музыка

Формат файла	Расширение
MP3 (MPEG-1 Audio Layer III)	“.mp3”
AAC ¹⁾³⁾	“.m4a”
WMA9 Standard ¹⁾³⁾	“.wma”
LPCM	“.wav”

Фотография

Формат файла	Расширение
JPEG	“.jpg”, “.jpeg”
GIF	“.gif”
PNG	“.png”

¹⁾ Система не сможет воспроизвести файлы, закодированные с помощью технологии DRM.

²⁾ Система может воспроизводить файлы в формате AVCHD, записанные с помощью цифровой видеокамеры и т.д. Для воспроизведения файлов в формате AVCHD сессия записи на диске, содержащем файлы в формате AVCHD, должна быть закрыта.

³⁾ Система не сможет воспроизвести файлы в формате Lossless и т.д.

Примечание

- Некоторые файлы, возможно, не удастся воспроизвести в зависимости от формата файла, кодировки файла и условий записи.
- Некоторые файлы, отредактированные на компьютере, возможно, не удастся воспроизвести.
- Система может распознавать следующие файлы или папки на дисках BD, DVD, CD и устройствах USB:
 - папки до 3-го уровня древа;
 - до 500 файлов в одном древе.
- Некоторые устройства USB могут не работать с системой.
- Система может распознавать устройства Mass Storage Class (MSC) (устройства флэш-памяти или жесткий диск), устройства для захвата неподвижных изображений (SCD), а также 101-клавишные клавиатуры (только передний порт  (USB)).
- Во избежание повреждения данных, памяти USB и других устройств отключите систему до подключения или удаления памяти USB или других устройств.
- Видеофайлы с высокой скоростью передачи данных, записанные на диске DATA CD, возможно, будут воспроизводиться на системе рывками. Рекомендуется воспроизводить видеофайлы с высокой скоростью передачи данных с помощью DATA DVD.

Поддерживаемые аудиоформаты

Указанные ниже аудиоформаты поддерживаются этой системой.

Функция	Формат							
	LPCM 2ch	LPCM 5.1ch LPCM 7.1ch	Dolby Digital	Dolby TrueHD, Dolby Digital Plus	DTS	DTS-ES Discrete 6.1, DTS-ES Matrix 6.1, DTS96/24	DTS-HD High Resolution Audio	DTS-HD Master Audio
“BD/DVD”	○	○	○	○	○	○	○	○
“HDMI1” “HDMI2”	○	-	○	-	○	-	-	-
“TV” (DIGITAL IN)	○	-	○	-	○	-	-	-

○: Поддерживаемый формат.

-: Неподдерживаемый формат.

Примечание

- Гнезда HDMI (IN 1) и HDMI (IN 2) не принимают звуковой сигнал в случае, если звуковой формат содержит защиту от копирования, например Super Audio CD или DVD-Audio.
- Для формата LPCM 2ch поддерживаемая частота дискретизации цифрового сигнала достигает 96 кГц при использовании функции “HDMI1” или “HDMI2” и 48 кГц при использовании функции “TV”.

Технические характеристики

Усилитель

ВЫХОДНАЯ МОЩНОСТЬ (номинальная)

Передний левый динамик/
передний правый динамик:

108 Вт + 108 Вт
(при 3 Ом, 1 кГц,
суммарное значение
коэффициента
нелинейных
искажений 1 %)

ВЫХОДНАЯ МОЩНОСТЬ (стандартная)

Передний левый/передний правый/
центральный/левый объемного звучания/
правый объемного звучания:

167 Вт (на канал при
3 Ом, 1 кГц)

Сабвуфер: 165 Вт (при 3 Ом, 80 Гц)

Входы (аналоговые)

AUDIO (AUDIO IN) Чувствительность:
450/250 мВ

Входы (цифровые)

TV (Audio Return Channel/OPTICAL)

Поддерживаемые
форматы: LPCM 2CH
(до 48 кГц), Dolby
Digital, DTS

HDMI (IN 1)/HDMI (IN 2)

Поддерживаемые
форматы: LPCM 2CH
(до 96 кГц), Dolby
Digital, DTS

Видео

Выходы VIDEO: 1 Vp-p 75 Ом

Раздел HDMI

Разъем Тип А
(19-штырьковый)

Система BD/DVD/Super Audio CD/ компакт-дисков

Система формата сигнала

Модели для США и Канады:

NTSC

Другие модели: NTSC/PAL

Раздел USB

Порт ⇄ (USB):

Тип А (для
подключения памяти
USB, устройства для
чтения карт памяти,
цифровой фотокамеры
и цифровой
видеокамеры)

Раздел LAN

Разъем LAN (100) Разъем 100BASE-TX

Раздел FM-тюнера

Система цифровой синтезатор с
кварцевым
резонатором и
системой ФАПЧ

Диапазон настройки

Модели для США и Канады:

87,5 МГц - 108,0 МГц
(шаг 100 кГц)

Другие модели: 87,5 МГц - 108,0 МГц
(шаг 50 кГц)

Антенна Проволочная антенна
FM

Выводы антенны 75 Ом,
несбалансированные

Динамики

Передние/объемного звучания

(SS-TSB105)

Размеры (прибл.) 85 мм × 220 мм × 95 мм
(ш/в/г)

Масса (прибл.) Передние: 0,5 кг
Объемного звучания:
0,6 кг

Центральный (SS-CTB102)

Размеры (прибл.) 315 мм × 54 мм × 55 мм
(ш/в/г)

Масса (прибл.) 0,4 кг

Сабвуфер (SS-WSB103)

Размеры (прибл.) 260 мм × 265 мм × 270
мм (ш/в/г)

Масса (прибл.) 3,8 кг

Общие

Требования к источнику питания

220 В - 240 В
переменного тока,
50/60 Гц

Потребляемая мощность

В рабочем режиме:
160 Вт
В режиме ожидания:
0,3 Вт (в режиме
экономии энергии)

Размеры (прибл.)

400 мм × 65 мм × 315 мм
(ш/в/г), включая
выступающие части

Масса (прибл.)

3,3 кг

Конструкция и технические характеристики могут быть изменены без уведомления.

- Мощность, потребляемая в дежурном режиме: 0,3 Вт.
- Более 85% КПД усилителя достигается за счет использования цифрового усилителя S-Master.

Перечень кодов языков

Написание названий языков соответствует стандарту ISO 639: 1988 (E/F).

Код Язык	Код Язык	Код Язык	Код Язык
1027	Afar	1183	Irish
1028	Abkhazian	1186	Scots Gaelic
1032	Afrikaans	1194	Galician
1039	Amharic	1196	Guarani
1044	Arabic	1203	Gujarati
1045	Assamese	1209	Hausa
1051	Aymara	1217	Hindi
1052	Azerbaijani	1226	Croatian
1053	Bashkir	1229	Hungarian
1057	Byelorussian	1233	Armenian
1059	Bulgarian	1235	Interlingua
1060	Bihari	1239	Interlingue
1061	Bislama	1245	Inupiak
1066	Bengali; Bangla	1248	Indonesian
1067	Tibetan	1253	Icelandic
1070	Breton	1254	Italian
1079	Catalan	1257	Hebrew
1093	Corsican	1261	Japanese
1097	Czech	1269	Yiddish
1103	Welsh	1283	Javanese
1105	Danish	1287	Georgian
1109	German	1297	Kazakh
1130	Bhutani	1298	Greenlandic
1142	Greek	1299	Cambodian
1144	English	1300	Kannada
1145	Esperanto	1301	Korean
1149	Spanish	1305	Kashmiri
1150	Estonian	1307	Kurdish
1151	Basque	1311	Kirghiz
1157	Persian	1313	Latin
1165	Finnish	1326	Lingala
1166	Fiji	1327	Laothian
1171	Faroese	1332	Lithuanian
1174	French	1334	Latvian; Lettish
1181	Frisian	1345	Malagasy
1347	Maori	1357	Malay
1349	Macedonian	1358	Maltese
1350	Malayalam	1363	Burmese
1352	Mongolian	1365	Nauru
1353	Moldavian	1369	Nepali
1356	Marathi	1376	Dutch
1357	Malay	1379	Norwegian
1358	Maltese	1393	Occitan
1363	Burmese	1403	(Afan)Oromo
1365	Nauru	1408	Oriya
1369	Nepali	1417	Punjabi
1376	Dutch	1428	Polish
1379	Norwegian	1435	Pashto; Pushto
1393	Occitan	1436	Portuguese
1403	(Afan)Oromo	1463	Quechua
1408	Oriya	1481	Rhaeto-
1417	Punjabi		Romance
1428	Polish	1482	Kirundi
1435	Pashto; Pushto	1483	Romanian
1436	Portuguese	1489	Russian
1463	Quechua	1491	Kinyarwanda
1481	Rhaeto-	1495	Sanskrit
	Romance	1498	Sindhi
1482	Kirundi	1501	Sangho
1483	Romanian	1502	Serbo-Croatian
1489	Russian	1503	Singhalese
1491	Kinyarwanda	1505	Slovak
1495	Sanskrit	1506	Slovenian
1498	Sindhi		
1501	Sangho		
1502	Serbo-Croatian		
1503	Singhalese		
1505	Slovak		
1506	Slovenian		
1507	Samoaan		
1508	Shona		
1509	Somali		
1511	Albanian		
1512	Serbian		
1513	Siswati		
1514	Sesotho		
1515	Sundanese		
1516	Swedish		
1517	Swahili		
1521	Tamil		
1525	Telugu		
1527	Tajik		
1528	Thai		
1529	Tigrinya		
1531	Turkmen		
1532	Tagalog		
1534	Setswana		
1535	Tonga		
1538	Turkish		
1539	Tsonga		
1540	Tatar		
1543	Twi		
1557	Ukrainian		
1564	Urdu		
1572	Uzbek		
1581	Vietnamese		
1587	Volapük		
1613	Wolof		
1632	Xhosa		
1665	Yoruba		
1684	Chinese		
1697	Zulu		
1703	Не определен		

Родительский контроль/Список кодов зон

Код Зона	Код Зона	Код Зона	Код Зона
2047	Австралия	2248	Индия
2046	Австрия	2238	Индонезия
2044	Аргентина	2239	Ирландия
2057	Бельгия	2149	Испания
2070	Бразилия	2254	Италия
2184	Великобритания	2092	Китай
2109	Германия	2093	Колумбия
2219	Гонконг	2304	Корея
2200	Греция	2333	Люксембург
2115	Дания	2363	Малайзия
2362	Мексика	2376	Нидерланды
2376	Нидерланды	2390	Новая Зеландия
2390	Новая Зеландия	2379	Норвегия
2379	Норвегия	2427	Пакистан
2427	Пакистан	2428	Польша
2090	Чили	2436	Португалия
2086	Швейцария	2489	Россия
2499	Швеция	2501	Сингапур
2276	Япония		

Указатель

Численные значения

3D 29

A

A/V SYNC 35

Audio Return Channel 59

B

BD-LIVE 28

BONUSVIEW 28

BRAVIA Sync 43

C

CD 71

D

Dolby Digital 38

DTS 38

DVD 71

H

HDMI

YCbCr/RGB (HDMI) 56

R

RDS 41

S

SLEEP 46

U

USB 30

W

WEP 53

WPA2-PSK (AES) 53

WPA2-PSK (TKIP) 53

WPA-PSK (AES) 53

WPA-PSK (TKIP) 53

A

Авто режим ожидания 60

Автодисплей 60

Аудиовыход 57

Аудионастройки 57

B

Выход BD/DVD-ROM

1080/24p 56

Выход HDMI Deep Colour 56

Выходной видеоформат 56

D

Диагностика сетевого соединения 60

Диски, которые можно воспроизвести 71

Дисплей передней панели 9

З

Задняя панель 10

Звук 58

Звук DRC 57

Звуковой эффект 57

И

Инициализируйте

персональную

информацию 61

Интернет-видео BRAVIA 33

Интернет-видео с полн. версией 59

Интернет-соединение

диска BD 58

Информация о

воспроизведении 29

K

Каналы воспр. Super Audio CD 59

Код региона 71

Код региона родит. контроля 58

Контроль по HDMI 43, 59

M

Материалы Интернета 33

Меню диска BD/DVD 58

Музыкальные настройки 59

Мультиплексное радиовещание 39

H

Настр. окруж. звука 57

Настройки Интернет 50, 60

Настройки экрана 55

O

Обновление 55

Обновление через сеть 55

Ограничение доступа для детей 46

П

Пароль 58

Передняя панель 8

Переустановка 61

Перечень кодов языков 76

Понижение - AUDIO 57

Пульт дистанционного управления 11

P

Режим FM 40

Режим быстрого запуска 60

Режим киноконверсии 56

Режим паузы 56

Родител. контр. Интернет-видео 59

Родительск. контроль

диска DVD 59

Родительский контроль диска BD 59

C

Сброс настроек к заводским установкам по умолчанию 61

Сетевые настройки 60

Системная информация 60

Слайд-шоу 35

Слой воспр. Super Audio CD 59

Слой воспр. гибрирдн. диска BD 58

Субтитр 58

T

Тестовый сигнал 45

Тип ТВ 55

У

Упрощенная настройка 23,
60

Уст. разм. экрана телев. для
3D 55

Устан. вывода 3D 55

Устан. микшир. звука диска
BD 57

Установки акустической
системы 44, 58

Расстояние 45

Соединение 44

Уровень 45

Установки просмотра
диска BD/DVD 58

Установки родительского
контроля 58

Ф

Формат изображения DVD
56

Формат экрана 55

Э

Экранная заставка 60

Экранное меню 59

ПОПЕРЕДЖЕННЯ

Не встановлюйте цей пристрій у замкнутому просторі, такому як книжкова шафа або вбудована шафа-купе.

Для зниження ризику займання не накривайте вентиляційні отвори цього пристрою газетами, скатертиною, шторами тощо. Не ставте на пристрій джерела відкритого полум'я, наприклад запалені свічки.

Для зниження ризику займання або ураження електричним струмом слідкуйте за тим, аби на цей пристрій не потрапляли краплі чи бризки води, й не ставте на нього предмети, наповнені водою, наприклад вази.

Не піддавайте елементи живлення або пристрій із вставленими елементами живлення впливу високих температур, наприклад прямих променів сонця, вогню тощо.

Щоб не допустити травмування людей, надійно прикріпіть пристрій до підлоги чи стіни, керуючись інструкціями з установки. Для використання тільки у приміщенні.

УВАГА

Використання оптичних інструментів під час користування цим пристроєм збільшить шкоду для очей. Зважаючи на те, що лазерне випромінювання, яке використовується в цій системі Blu-ray Disc / DVD Home Theatre System, шкідливе для очей, не намагайтеся розбирати корпус системи. З питань обслуговування звертайтеся лише до кваліфікованих спеціалістів.

CAUTION	CLASS 3R VISIBLE AND INVISIBLE LASER RADIATION WHEN OPEN. AVOID DIRECT EYE EXPOSURE.
VORSICHT	KLASSE 3R SICHTBARE UND UNSICHTBARE LASERSTRAHLUNG WENN GEÖFFNET.
UHMITTELBARER AUGENKONTAKT VERMEIDEN.	
ADVARSEL	SYNLIG OG USYNLIG LASERSTRÅLING AF KLASSE 3R VED ÅBNING. UNDGÅ AT SE DIREKTE PÅ STRÅLEN.
ADVARSEL	SYNLIG OG USYNLIG LASERSTRÅLING I KLASSE 3R NÅR DEKSEL ÅPNES. UNNGÅ DIREKTE EKSPONERING AV ØYNE.
VARNING	KLASS 3R SYNLIG OCH OSYNLIG LASERSTRÅLNING NÄR ÖPPNAD. UNDÖR ATT DIREKT EXPONERA ÖGONEN FÖR STRÅLNINGEN.
VARO!	AVATTUNA LUOKAN 3R NÄKYVÄÄ JA NÄKYMÄTÖNTÄ LASERSÄTELYÄ. VÄLTÄ KATSEEN SUORAA ALIISTAMISTA.
警告	打开时有3R类可见和不可见激光辐射。避免眼睛受到直射的照射。
注意	打開時有3R類可視及不可見雷射輻射。避免眼睛直接暴露。

Цей пристрій класифікований як лазерний виріб CLASS 3R LASER. У результаті відкриття кожуха для захисту від лазерного випромінювання видиме й невидиме лазерне проміння, що випускається пристроєм, виходить назовні, тож уникайте прямого контакту проміння з очима. Ця позначка з відповідним маркуванням розміщена на кожусі для захисту від лазерного випромінювання всередині корпусу.

CLASS 1 LASER PRODUCT
LUOKAN 1 LASERLAITE
KLASS 1 LASERAPPARAT
1类激光产品

Цей пристрій класифікований як лазерний виріб CLASS 1 LASER. Відповідна позначка розміщена на задній зовнішній панелі.

Примітка для користувачів: наведена нижче інформація стосується лише обладнання, що продається у країнах, де застосовуються директиви ЄС.

Виробником цього товару є корпорація Sony, офіс якої розташований за адресою: 1-7-1 Konan, Minato-ku, Tokyo, 108-0075 Japan (Японія). Уповноважений представник з питань EMC (Електромагнітна сумісність) та безпеки товарів – Sony Deutschland GmbH, адреса: Hedelfinger Strasse 61, 70327

Stuttgart, Germany (Німеччина). З приводу обслуговування або гарантії звертайтеся за адресами, вказаними в окремих документах, що обумовлюють питання гарантії та обслуговування.

Система домашнього кінотеатру Blu-ray Disc/DVD

Виробник:
Sony Corporation
Адреса: 1-7-1, Konan,
Minato-ku, Tokyo 108-0075,
Japan (м. Токіо, Японія)

Країна-виробник: Малайзія



Клас захисту проти враження електричним струмом II.

Рекомендований період використання (рік/місяць) для елемента/елементів живлення, що додаються вказано на елементі/елементах живлення.

Рік і місяць виготовлення вказано на задній панелі пристрою.

Для споживачів в Росії



ME10

Для російських моделей

Імпортер на території РФ, а також назва та адреса організації, що знаходиться в РФ та має повноваження приймати претензії користувачів: ЗАТ «Соні Електронікс», 123103, Москва, Карамішевський проїзд, 6, Росія.

Для споживачів в Україні



Обладнання відповідає вимогам:

- Технічного регламенту з електромагнітної сумісності обладнання (постанова КМУ від 29.07.2009 № 785).
- Технічного регламенту безпеки низьковольтного електричного обладнання (постанова КМУ від 29.10.2009 № 1149);
- Технічного регламенту обмеження використання деяких небезпечних речовин в електричному та електронному обладнанні (постанова КМУ від 03.12.2008 № 1057).

Уповноважений представник в Україні:
ТОВ «Соні Україна», вул. Спаська 30, м.Київ, 04070, Україна.

Заходи безпеки

Результати випробувань цього обладнання демонструють його відповідність вимогам щодо обмежень, зазначених у директиві ЕМС, які стосуються використання з'єднувальних кабелів коротших за 3 м (тільки в моделях для країн Європи та Росії)

Джерела живлення

- Цей пристрій залишається підключеним до джерела живлення, доки він приєднаний до розетки мережі живлення змінного струму, навіть якщо сам пристрій вимкнено.
- Оскільки остаточне знеструмлення пристрою забезпечується вилученням вилки з розетки змінного струму, така розетка має бути легкодоступною. Помітивши якісь порушення в роботі пристрою, негайно витягніть вилку з розетки

мережі живлення змінного струму.



Утилізація старого електричного та електронного обладнання

(застосовується в Європейському союзі та інших європейських країнах із системами роздільного збирання сміття)

Перегляд тривимірних відеозображень

Деякі глядачі можуть відчувати дискомфорт (напруження очей, втома, нудота тощо), переглядаючи тривимірні відеозображення. Компанія Sony рекомендує всім глядачам регулярно робити перерви під час перегляду тривимірних відеозображень. Тривалість та періодичність перерв залежить від індивідуальних особливостей глядачів. Ви самі маєте визначити для себе оптимальний режим перегляду. Відчувши дискомфорт, припиніть переглядати тривимірні відеозображення, поки добре самопочуття не відновиться; за потреби зверніться до лікаря. Також слід (i) прочитати інструкції та/або попереджувальні повідомлення, що стосуються будь-яких пристроїв або носіїв Blu-ray Disc із відповідним вмістом, що використовуються разом із цим виробом, і (ii) ознайомитися з останньою інформацією на нашому сайті в Інтернеті (<http://esupport.sony.com/>). Слід пам'ятати, що органи зору у малих дітей (особливо у

молодших за шість років) ще формуються. Перед тим, як дозволити дітям переглядати тривимірні відеозображення, проконсультуйтеся з лікарем (педіатром або офтальмологом).

Дорослі мають наглядати за малими дітьми, забезпечуючи дотримання дітьми рекомендацій, що наведені вище.

Захист від копіювання

Пам'ятайте, що носії Blu-ray Disc™ і DVD захищено покращеними системами захисту вмісту. Ці системи, які мають назву AACS (Advanced Access Content System — покращена система доступу до вмісту) і CSS (Content Scramble System — система шифрування вмісту), можуть містити деякі обмеження щодо відтворення, аналогового виведення та інших подібних функцій. Особливості експлуатації цього виробу та встановлені обмеження можуть різнитися залежно від дати придбання, оскільки правління консорціуму AACS може затвердити або змінити правила обмежень після цієї дати.

Авторські права та товарні знаки

- Ця система включає в себе адаптивний матричний декодер об'ємного звуку Dolby® Digital та Dolby Pro Logic (II) і цифрову систему об'ємного звуку DTS®.

* Виготовлено за ліцензією Dolby Laboratories. Dolby, Pro Logic та символ подвійного D є торговими марками Dolby Laboratories.

** Вироблено за ліцензією та у відповідності до патентів США №№:

5451942; 5956674; 5974380; 5978762; 6226616; 6487535; 7212872; 7333929; 7392195; 7272567 та інших патентів США та інших країн, що видані чи очікуються. DTS, DTS-HD і відповідний символ є зареєстрованими товарними знаками DTS, Inc., логотипи DTS-HD Master Audio та DTS є товарними знаками DTS, Inc. Виріб містить інтегроване програмне забезпечення. © DTS, Inc. Усі права захищено.

- У цій системі інтегровано технологію High-Definition Multimedia Interface (HDMI™). HDMI, логотип HDMI і High-Definition Multimedia Interface є товарними знаками або зареєстрованими товарними знаками HDMI Licensing LLC у США та інших країнах.
- Java є товарним знаком компанії Oracle і/або її філій.
- «BD-LIVE» і «BONUSVIEW» є товарними знаками асоціації Blu-ray Disc.
- «Blu-ray Disc» — товарний знак.
- Логотипи «Blu-ray Disc», «DVD+RW», «DVD-RW», «DVD+R», «DVD-R», «DVD VIDEO» та «CD» є товарними знаками.
- «Blu-ray 3D» і логотип «Blu-ray 3D» є товарними знаками асоціації Blu-ray Disc.
- «BRAVIA» — товарний знак Sony Corporation.
- «AVCHD» і логотип «AVCHD» є товарними знаками Panasonic Corporation і Sony Corporation.

- «XMB» і «cross media bar» є товарними знаками Sony Corporation і Sony Computer Entertainment Inc.
- «PLAYSTATION™» — товарний знак Sony Computer Entertainment Inc.
- Логотип Wi-Fi CERTIFIED™ є знаком сертифікації альянсу Wi-Fi.
- Знак Wi-Fi Protected Setup™ є знаком альянсу Wi-Fi.
- «Wi-Fi CERTIFIED™» і «Wi-Fi Protected Setup™» є товарними знаками альянсу Wi-Fi.
- «PhotoTV HD» і логотип «PhotoTV HD» є товарними знаками Sony Corporation.
- Технологія кодування звуку MPEG Layer-3 та патенти, ліцензовані компаніями Fraunhofer IIS та Thomson.
- iPhone, iPod, iPod classic, iPod nano та iPod touch є товарними знаками компанії Apple Inc., зареєстрованою у США та інших країнах.



- Написи «Made for iPod» і «Made for iPhone» означають, що позначене ними електронне обладнання конструкційно призначене саме до під'єднання до пристрою iPod або iPhone, а також, що воно відповідає експлуатаційним стандартам Apple, які офіційно підтверджено виробником цього обладнання. Компанія Apple не несе відповідальності за належне функціонування такого обладнання, а також за його відповідність стандартам щодо безпеки та регулятивним нормам. Зауважте, що використання цього обладнання з iPod або

iPhone може впливати на роботу пристроїв у режимі бездротового з'єднання.

- Windows Media є зареєстрованим товарним знаком або товарним знаком Microsoft Corporation у Сполучених Штатах Америки та/або в інших країнах. Цей продукт містить технологію, яка є суб'єктом певних прав на інтелектуальну власність корпорації Microsoft. Використання або розповсюдження цієї технології поза рамками цього продукту заборонено без наявності відповідних ліцензій від корпорації Microsoft. Власники вмісту використовують технологію доступу до вмісту Microsoft PlayReady™, щоб захистити свою інтелектуальну власність включно із вмістом, що охороняється авторським правом. У цьому пристрої для доступу до вмісту, захищеного за допомогою технології PlayReady та/або WMDRM, використовується технологія PlayReady. Якщо пристрою не вдасться обмежити використання вмісту необхідним чином, власники вмісту можуть звернутися до корпорації Microsoft із вимогою скасувати здатність пристрою відтворювати вміст, захищений за допомогою технології PlayReady. Скасування не має позначатися на незахищеному вмісті або вмісті, захищеному за допомогою інших технологій доступу до вмісту. Власники вмісту можуть звернутися до вас із вимогою оновити технологію PlayReady, щоб мати змогу отримувати доступ до їхнього вмісту.

Якщо ви відхилите цю вимогу, ви не матимете змоги отримувати доступ до вмісту, який потребує оновлення.

- Усі інші товарні знаки належать відповідним власникам.
- Назви систем і виробів зазвичай є товарними знаками або зареєстрованими товарними знаками відповідних виробників. У цьому документі не наводяться знаки TM і @.

Відомості про цей посібник з експлуатації

- Цей посібник з експлуатації містить інструкції стосовно елементів керування на пульті дистанційного керування. Ви також можете використовувати кнопки на пристрої, якщо вони мають такі ж самі або аналогічні назви, що й кнопки на пульті дистанційного керування.
- У цьому посібнику слово «диск» використовується як загальне посилання на носії BD, DVD, Super Audio CD або CD, якщо в тексті або на ілюстраціях не вказано інше.
- Деякі ілюстрації представлено як концептуальні зображення, які можуть відрізнятися від фактичних виробів.
- Можливість відображення тих чи інших елементів на екрані телевізора залежить від регіону розповсюдження обладнання.
- Значення, що використовується за замовчуванням, є підкресленим.

Зміст

Відомості про цей посібник з експлуатації	5
Розпакування	7
Показчик частин та елементів керування	8
Початок роботи	
Крок 1: Встановлення системи	14
Крок 2: Під'єднання системи	15
Крок 3: Підключення до мережі	21
Крок 4: Виконання швидкого налаштування	23
Крок 5: Обрання джерела	24
Крок 6: Відтворення об'ємного звуку	25
Відтворення	
Відтворення дисків	28
Відтворення із пристрою USB	30
Відтворення вмісту iPod/iPhone.....	30
Відтворення через мережу	33
Доступні додаткові параметри.....	34
Регулювання звуку	
Вибір ефекту у відповідності до джерела.....	37
Вибір формату аудіо, багатомовних звукових доріжок або каналу.....	37
Відтворення звуку мультіплексного мовлення.....	38
Радіоприймач	
Прослуховування радіо.....	39
Використання Radio Data System (RDS)	40
Інші операції	
Використання функції «Керування по HDMI» для «BRAVIA» Sync	42
Налаштування динаміків.....	43
Використання таймера вимкнення	45
Деактивація кнопок на пристрої ...	45
Керування телевізором за допомогою пульта дистанційного керування, що додається	46
Зміна яскравості екрана на передній панелі	46
Заощадження електроенергії у режимі очікування	46
Перегляд веб-сайтів	47
Налаштування мережі.....	49
Параметри та налаштування	
Використання екрана налаштування.....	53
[Network Update]	54
[Screen Settings]	54
[Audio Settings].....	56
[BD/DVD Viewing Settings]	57
[Parental Control Settings]	57
[Music Settings]	58
[System Settings]	58
[Network Settings]	59
[Easy Setup]	59
[Resetting].....	59
Додаткова інформація	
Застережні заходи	60
Примітки про диски	61
Пошук та усунення несправностей	63
Сумісні диски	69
Підтримувані типи файлів	70
Підтримувані звукові формати	71
Технічні характеристики	72
Перелік мовних кодів	74
Показчик.....	75

Розпакування

- Фронтальні динаміки (2)

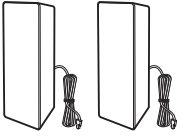

- Динаміки об'ємного звучання (2)

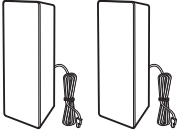

- Центральний динамік (1)



- Сабвуфер (1)

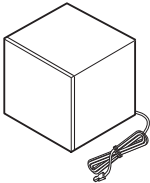

- Дротова антена FM (1)

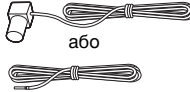

- Шнур відео (1)



- Пульт дистанційного керування (пульт) (1)

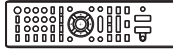

- Елементи живлення R6 (розмір AA) (2)



- Док-станція для iPod/iPhone (TDM-iP30) (1) (тільки в моделях для країн Європи та Австралії)

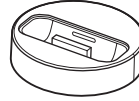

- Кабель USB (1) (тільки в моделях для країн Європи та Австралії)



- Посібник з експлуатації
- Посібник із швидкого налаштування
- Посібник з установки динаміків
- Software License Information

Підготовка пульта дистанційного керування

Вставте два елементи живлення R6 (розміром AA) (постачаються), переконавшись, що позначки полюсів \oplus та \ominus на краях елементів живлення відповідають маркуванню всередині відсіку для елементів живлення.

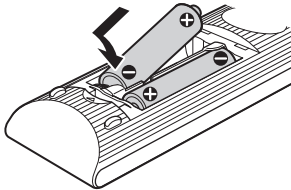

Показчик частин та елементів керування

Більш докладну інформацію див. на сторінках, що вказані в дужках.

Передня панель

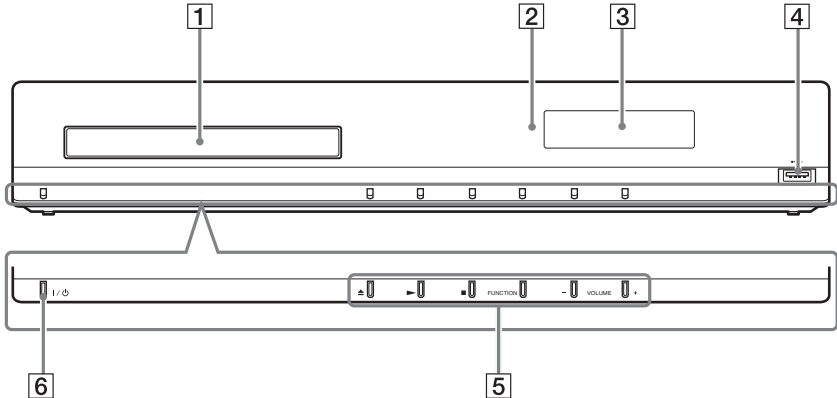

- 1 **Лоток для диска (стор. 28)**
- 2 **Дистанційний датчик**
- 3 **Екран на передній панелі**
- 4 **Порт  (USB) (стор. 30)**
Використовується для підключення пристроїв USB.

- 5 **Кнопки керування відтворенням**
▶ (відкриття/закриття) (стор. 28)
Відкриття або закриття лотка для дисків.

▶ (відтворення)

Початок або відновлення відтворення (поновлення відтворення).

Відтворення показу слайдів у разі вставлення диска з файлами зображення у форматі JPEG.

■ (припинення)

Припинення відтворення та запам'ятовування точки зупинки (точки відновлення).

Точка відновлення для назви або доріжки - це остання відтворювана точка або останній фотознімок у папці з фотознімками.

FUNCTION

Вибір джерела відтворення.

VOLUME +/-

Регулювання гучності системи.

- 6 ** (увімкнення/режим очікування)**
Увімкнення пристрою або перехід у режим очікування для пристрою.

Екран на передній панелі

Індикація на екрані на передній панелі

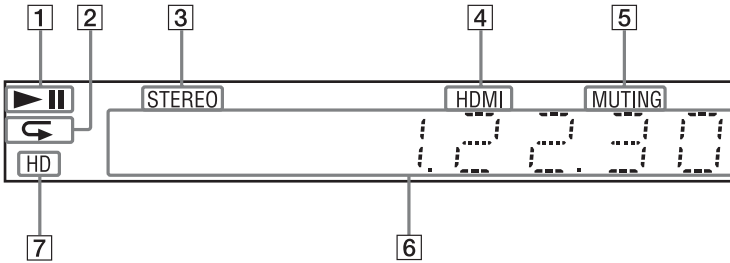

- 1 Відображення стану відтворення системи.
- 2 Підсвічується, якщо активовано режим повторення відтворення.
- 3 Підсвічується у разі отримання стереосигналу (тільки для радіо).
- 4 Підсвічується, коли гніздо HDMI (OUT) правильно під'єднано до пристрою, сумісного з HDCP (High-bandwidth Digital Content Protection) і обладнаного входом HDMI або DVI (Digital Visual Interface).
- 5 Підсвічується, якщо звук вимкнено.
- 6 Відображення стану системи, наприклад радіочастоти тощо.
- 7 Підсвічується під час виведення відеосигналів 720p/1080i/1080p із гнізда HDMI (OUT).

Задня панель

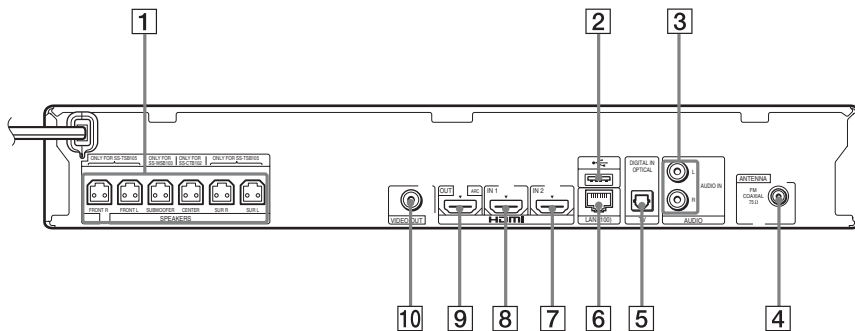

- | | |
|---|--|
| 1 Гнізда SPEAKERS (стор. 15) | 6 Роз'єм LAN (100) (стор. 21) |
| 2 Порт USB (стор. 30) | 7 Гніздо HDMI (IN 2) (стор. 18) |
| 3 Гнізда AUDIO (AUDIO IN L/R) (стор. 18) | 8 Гніздо HDMI (IN 1) (стор. 18) |
| 4 Гніздо ANTENNA (FM COAXIAL 75Ω) (стор. 20) | 9 Гніздо HDMI (OUT) (стор. 16) |
| 5 Гніздо TV (DIGITAL IN OPTICAL) (стор. 16) | 10 Гніздо VIDEO OUT (стор. 16) |

Пульт дистанційного керування

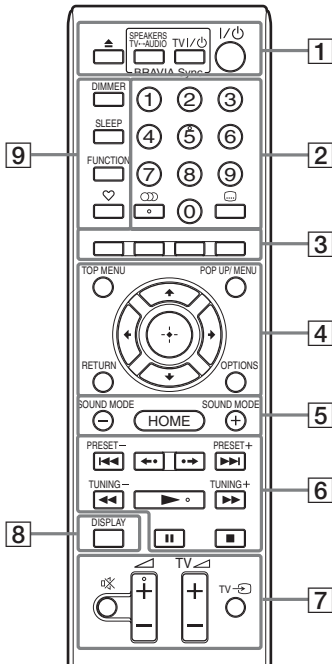

На кнопках зі цифрою 5, , , та є тактильна точка. Використовуйте тактильні точки як орієнтир під час роботи з пультом дистанційного керування.

- : для операцій із телевізором (додаткова інформація наведена у розділі «Керування телевізором за допомогою пульта дистанційного керування, що додається» (стор. 46)).

1 (відкриття/закриття)

Відкриття або закриття лотка для дисків.

SPEAKERS TV ↔ AUDIO

Вибір способу виведення звуку телевізора: через динаміки системи або динамік(и) телевізора. Ця функція діє лише тоді, коли для параметра [Control for HDMI] вибрано значення [On] (стор. 58).

TV I/⏻ (увімкнення/режим очікування) (стор. 46)

Увімкнення телевізора або його переведення у режим очікування.

I/⏻ (увімкнення/режим очікування) (стор. 23, 39)

Увімкнення системи або її переведення у режим очікування.

2 Кнопки з цифрами (стор. 40, 46)

Введення номерів назви/розділу, номера попередньо встановленої радіостанції тощо.

(аудіо) (стор. 37, 38)

Вибір звукового формату або доріжки.

(субтитри) (стор. 57)

Вибір мови субтитрів, якщо багатомовні субтитри записано на носії BD-ROM/DVD VIDEO.

3 Кольорові кнопки (червона/зелена/жовта/синя)

Клавіші швидкого виклику для вибору пунктів у деяких меню BD (також можна використовувати для інтерактивних операцій Java на носіях BD).

4 TOP MENU

Відкриття або закриття головного меню BD або DVD.

POP UP/MENU

Відкриття або закриття розкритого меню BD-ROM або меню DVD.

OPTIONS (стор. 25, 34, 47)

Відображення меню параметрів на екрані телевізора або на екрані на передній панелі (розташування різниться залежно від вибраної функції).

RETURN

Повернення до попереднього екрана.

←/↑/↓/→

Переміщення курсора до відображуваного пункту.

⊕ (ввід)

Вхід до вибраного пункту.

5 SOUND MODE +/- (стор. 37)

Вибір режиму звуку.

HOME (стор. 23, 39, 43, 47, 49, 53)

Вхід або вихід із початкового меню системи.

6 Кнопки керування відтворенням

Див. «Відтворення» (стор. 28).

◀◀/▶▶ (попередній/наступний)

Перехід до попередніх/наступних розділу, доріжки або файлу.

◀•/•▶ (повторне відтворення/перехід вперед)

Стисле повторне відтворення поточної сцени (останніх 10 секунд).
Стислий перехід вперед поточною сценою на 15 секунд.

◀◀/▶▶ (швидке перемотування/уповільнене відтворення/стоп-кадр)

Перехід назад/уперед диском під час відтворення. Кожне натискання на кнопку змінює швидкість сканування. Активація функції уповільненого відтворення натисканням та притриманням довше однієї секунди у режимі паузи. Покадрове відтворення послідовними натисканнями в режимі паузи.

Диски Blu-ray 3D не підтримують режими уповільненого відтворення та стоп-кадру.

▶ (відтворення)

Початок або відновлення відтворення (поновлення відтворення).

Активація режиму відтворення одним дотиком (стор. 42), коли систему ввімкнено та для неї задано функцію «BD/DVD».

⏸ (пауза)

Призупинення або відновлення відтворення.

■ (припинення)

Припинення відтворення та запам'ятовування точки зупинки (точки відновлення). Точка відновлення для назви або доріжки - це остання відтворювана точка або останній фотознімок у папці з фотознімками.

Кнопки керування радіо

Див. «Радіоприймач» (стор. 39).

PRESET +/-

TUNING +/-

7 ✖ (вимкнення звуку)

Тимчасове вимкнення звуку.

◀ (гучність) +/- (стор. 39)

Регулювання гучності.

TV ◀ (гучність) +/- TV

Регулювання гучності телевізора.

TV ⇄ (вхід телевізора) TV

Переключення джерела вхідного сигналу телевізора між телевізором та іншими джерелами вхідного сигналу.

8 DISPLAY (стор. 28, 33, 47)

Відображення інформації про відтворення та перегляд веб-сторінок на екрані телевізора.

Відображення назви попередньо встановленої радіостанції, радіочастоти тощо на екрані на передній панелі.

Відображення даних потоку або стану декодування на екрані на передній панелі, якщо задано функцію, відмінну від «BD/DVD». Коли для системи задано функцію «HDMI1», «HDMI2» або «TV», дані потоку або стан декодування буде відображено лише за умови надходження цифрового сигналу.

Дані про потік або стан декодування можуть не відобразитися залежно від потоку або елемента, що декодується.

9 DIMMER (стор. 46)

Змінення яскравості екрана на передній панелі.

SLEEP (стор. 45)

Встановлення таймера вимкнення.

FUNCTION (стор. 24, 39)

Вибір джерела відтворення.

♡ (обране)

Забезпечує відображення позначок розділів Інтернет-контенту, доданих до списку обраного. У списку можна зберегти до 18 позначок обраних розділів.

Крок 1: Встановлення системи

Розміщення системи

Установіть систему, як показано на наведеній нижче ілюстрації.

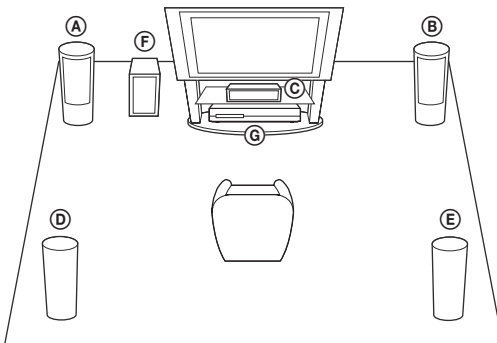

- Ⓐ Фронтальний динамік (L (лівий))
- Ⓑ Фронтальний динамік (R (правий))
- Ⓒ Центральний динамік
- Ⓓ Динамік об'ємного звучання (L (лівий))
- Ⓔ Динамік об'ємного звучання (R (правий))
- Ⓕ Сабвуфер
- Ⓖ Пристрій

Примітка

- Обережно поводьтеся з динаміками й/або стійками для динаміків із встановленими динаміками, розміщуючи їх на обробленій (навоскованій, змащеній, полірованій тощо) підлозі — контакт із такою підлогою може призвести до плямування та знебарвлення.
- Аби уникнути падіння динаміків, не спирайтеся та не чіпляйтеся на динаміки.

Порада

- Динаміки можна встановити на стіні. Для отримання докладнішої інформації див. «Посібник з установки динаміків», що постачається.

Крок 2: Під'єднання системи

Аби під'єднати систему, ознайомтеся з інформацією на наступних сторінках. Під'єднуйте шнур живлення змінного струму пристрою до стінної розетки тільки після того, як усі з'єднання виконано.

Примітка

- У разі підключення іншого компонента з можливістю регулювання гучності, знизьте гучність інших компонентів на рівень, який забезпечує відтворення без викривлення звуку.

Під'єднання динаміків

Під'єднання шнурів динаміків до пристрою

Під'єднайте шнури динаміків таким чином, аби їхній колір співпадав із кольором гнізд SPEAKERS на пристрої.

Під'єднуючи до пристрою, введіть штекер до клацання.

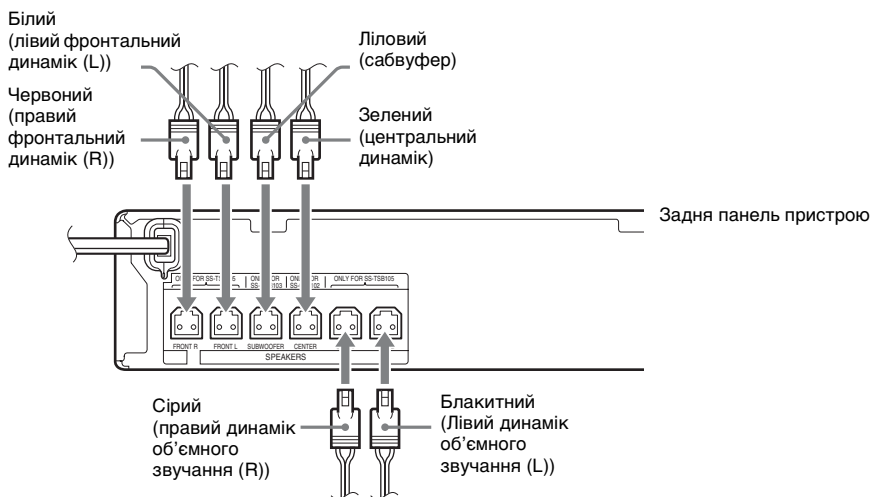

Під'єднання телевізора

Під'єднайте систему до телевізора, щоб відображати зображення системи на телевізорі, а також прослуховувати звук телевізора через динаміки системи.

Виберіть спосіб під'єднання, керуючись наявними гніздами та функціями телевізора.

- Якщо телевізор обладнано гніздом HDMI, яке позначено надписом «ARC*»: спосіб під'єднання **(A)**
- Якщо телевізор обладнано гніздом HDMI: способи під'єднання **(A)** та **(C)**
- Якщо телевізор не обладнано гніздами HDMI: способи під'єднання **(B)** та **(C)**

Підключення відеосигналу

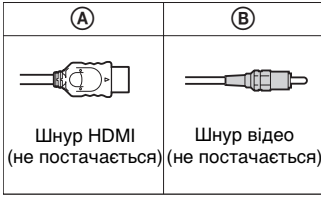

Підключення аудіосигналу

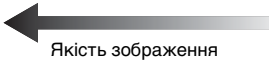

Телевізор

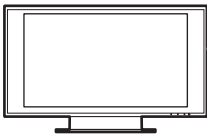

Потік сигналів

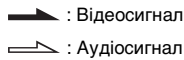

Задня панель пристрою

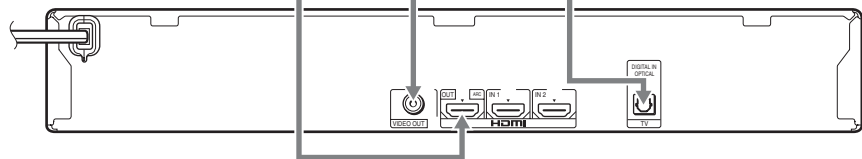

* Audio Return Channel. Детальнішу інформацію див. у розділі «Про функцію Audio Return Channel» (стор. 17).

** Доступно, лише якщо телевізор підтримує функцію Audio Return Channel.

А Під'єднання за допомогою шнура HDMI

Якщо телевізор обладнано гніздом HDMI, виконайте під'єднання до телевізора за допомогою шнура HDMI. Це дасть змогу переглядати зображення у вищій якості порівняно з іншими типами під'єднання.

Виконуючи під'єднання за допомогою шнура HDMI, слід вибрати тип вихідного сигналу під час швидкого налаштування (стор. 23).

Для отримання докладнішої інформації про параметри HDMI див. «[HDMI Settings]» (стор. 58).

Про функцію Audio Return Channel

Якщо телевізор сумісний із функцією Audio Return Channel, за умови під'єднання за допомогою шнура HDMI із телевізора також надсилатиметься цифровий аудіосигнал. З'єднання пристрою з телевізором, яке б забезпечувало передавання аудіосигналу, окремим шнуром/кабелем у такому разі непотрібне. Докладну інформацію про налаштування функції Audio Return Channel див. у розділі [Audio Return Channel] (стор. 58).

Б Під'єднання за допомогою шнура відео

Якщо телевізор не обладнано гніздом HDMI, виконайте під'єднання в такий спосіб.

С Під'єднання за допомогою цифрового оптичного кабелю

За такого під'єднання аудіосигнал надсилатиметься від телевізора до системи. Виконайте це з'єднання, аби прослуховувати звук телевізора через динаміки системи. За такого під'єднання система отримуватиме сигнал мультіплексного мовлення Dolby Digital, а слухач зможе насолоджуватися звуком мультіплексного мовлення.

Примітка

- Можна насолоджуватися звуком телевізора, вибравши функцію «TV» (стор. 24).
- Якщо телевізор не обладнано цифровим оптичним вихідним гніздом, можна під'єднати пристрій до телевізора за допомогою шнура аудіо, щоб прослуховувати звук телевізора через систему. Докладну інформацію щодо під'єднання див. у розділі «Під'єднання додаткового обладнання» (стор. 18).

Під'єднання додаткового обладнання

Якщо обладнання, що під'єднується до системи, обладнано гніздом HDMI (OUT)

Додаткове обладнання, яке має гніздо HDMI (OUT), наприклад декодер/цифровий супутниковий приймач або ігрова приставка PLAYSTATION®3 тощо, можна під'єднати за допомогою шнура HDMI. З'єднання шнуром HDMI забезпечує передання як відео-, так і аудіосигналів. З'єднання системи й під'єданого обладнання шнуром HDMI забезпечує виведення високоякісного цифрового зображення та звуку через гніздо HDMI (IN 1) або HDMI (IN 2).

Задня панель пристрою

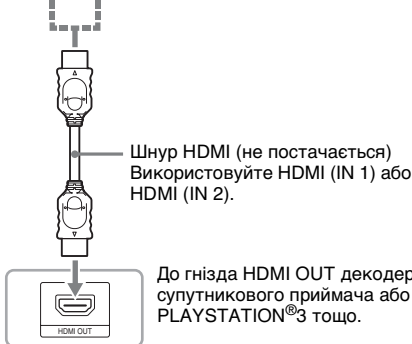

Примітка

- Відеосигнали, що надходять із гнізд HDMI (IN 1/2), надсилаються до гнізда HDMI (OUT), лише якщо вибрано функцію «HDMI1» або «HDMI2».
- Щоб забезпечити надсилання аудіосигналу із гнізд HDMI (IN 1/2) до гнізда HDMI (OUT), можливо, знадобиться змінити налаштування аудіовиходу. Докладніше див. у [Audio Output] у розділі [Audio Settings] (стор. 56).
- Можна змінити аудіовхід обладнання, під'єданого до гнізда HDMI (IN 1), на гніздо TV (DIGITAL IN OPTICAL). Для отримання докладнішої інформації див. пункт [HDMI1 Audio Input mode] у розділі [HDMI Settings] (стор. 58) (тільки в моделях для країн Європи).

Якщо обладнання, що під'єднується до системи, не має гнізда HDMI OUT

Під'єднайте систему таким чином, щоб відеосигнали надсилалися системою й додатковим обладнанням до телевізора, а аудіосигнали надсилалися додатковим обладнанням до системи в наведений нижче спосіб.

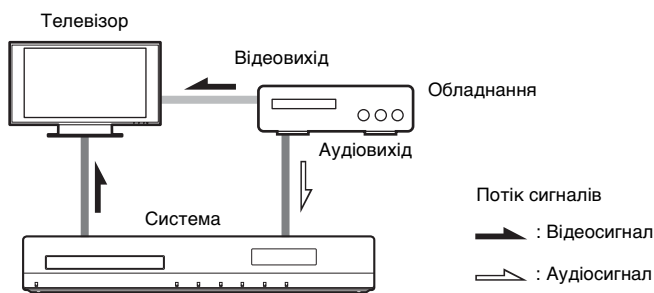

Якщо обладнання відтворює лише звук, під'єднайте аудіовихід обладнання до системи.

Задня панель пристрою

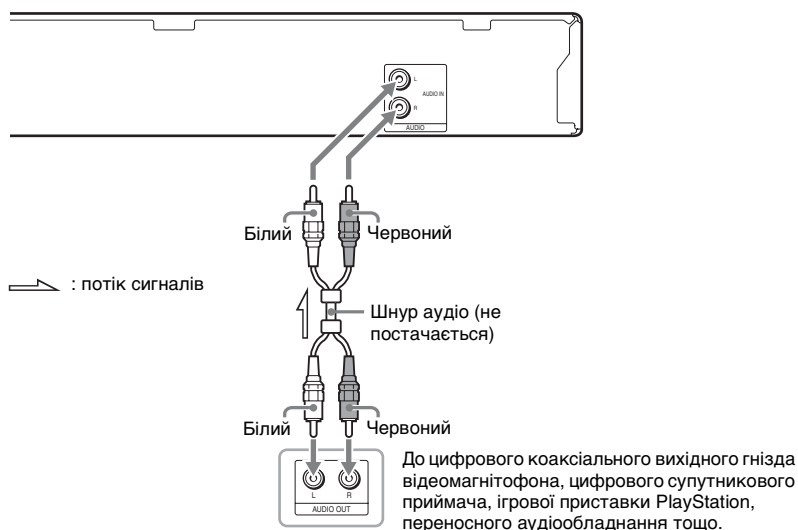

Примітка

- Установіть для параметра [Control for HDMI] у підрозділі [HDMI Settings] розділу [System Settings] значення [Off] (стор. 58).
- Можна насолоджуватися звуком додаткового обладнання, вибравши функцію «AUDIO» (стор. 24).

Під'єднання антени

Задня панель пристрою

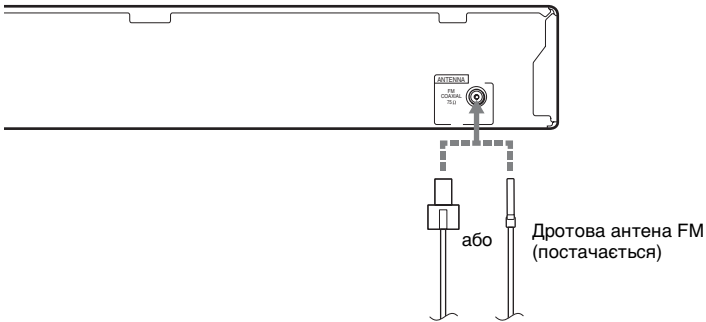

Примітка

- Переконайтеся в тому, що дротова антена FM повністю витягнена.
- Після під'єднання дротової антени FM зорієнтуйте її максимально горизонтально.

Порада

- Якщо якість прийому FM-сигналу погана, використовуйте коаксіальний кабель опором 75 Ом (не постачається), щоб під'єднати до пристрою антену FM поза приміщенням.

Крок 3: Підключення до мережі

Примітка

- Щоб під'єднати систему до мережі, потрібно змінити параметри мережі таким чином, щоб вони якнайкраще відповідали середовищу використання системи та додатковому обладнанню. Детальнішу інформацію див. у розділах «Настроювання мережі» (стор. 49) та «[Network Settings]» (стор. 59).

Виберіть спосіб під'єднання залежно від свого середовища LAN (локальна мережа).

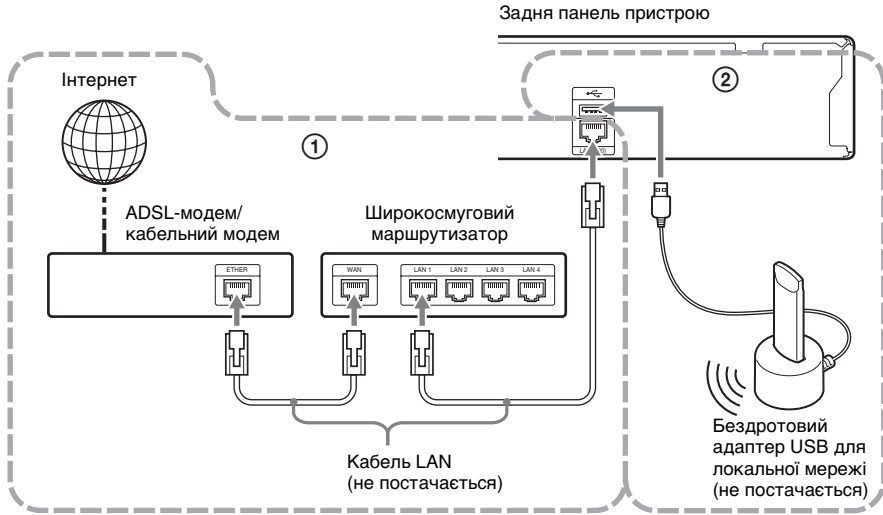

① Дротове підключення

Під'єднайте кабель LAN до роз'єму LAN (100) на пристрої.

② Бездротове підключення через інтерфейс USB

Підключіться до бездротової локальної мережі LAN за допомогою бездротового адаптера USB для локальної мережі (тільки Sony UWA-BR100*).

Доступність бездротових адаптерів USB для локальної мережі у продажу залежить від регіону/країни розповсюдження.

* Станом на листопад 2010 р.

Вимкніть пристрій, перш ніж під'єднати здовжувач або вставити бездротовий адаптер USB для локальної мережі. Вставивши бездротовий адаптер USB для локальної мережі в базу та під'єднавши здовжувач до порту  (USB) (переднього або заднього), повторно ввімкніть пристрій.

Примітка

- Відстань між бездротовим адаптером USB для локальної мережі та бездротовим маршрутизатором для під'єднання до локальної мережі LAN залежить від середовища використання обладнання. Якщо з'єднати систему з мережею не вдається, або якщо встановлене з'єднання з мережею нестійке, змініть положення бездротового адаптера USB для локальної мережі або розташуйте бездротовий адаптер USB для локальної мережі та бездротовий маршрутизатор LAN ближче один до одного.
- Інформацію щодо параметрів мережі можна також отримати на наведеній нижче веб-сторінці служби підтримки Sony:

Для клієнтів із країн Європи:
<http://support.sony-europe.com>

Для клієнтів із Тайваню:
<http://www.sony-asia.com/support/tw>

Для клієнтів з інших країн або регіонів:
<http://www.sony-asia.com/support>

Крок 4: Виконання швидкого налаштування

Перед тим, як перейти до Кроку 4

Переконайтеся у тому, що всі підключення виконані надійно, після чого підключіть шнур живлення змінного струму.

Виконайте кроки, наведені нижче, щоб налаштувати основні параметри для використання системи.

Елементи, що відображаються, можуть бути різними залежно від моделі для тієї чи іншої країни.

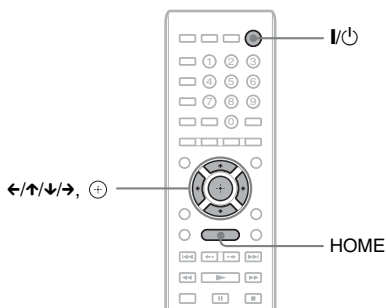

- 1** Увімкніть телевізор.
- 2** Натисніть I/⏻.
- 3** Перемкніть селектор вхідного сигналу на вашому телевізорі таким чином, щоб сигнал, трансльований системою, відтворювався на екрані телевізора.

Відобразиться екран швидкого налаштування для вибору мови екранного меню.

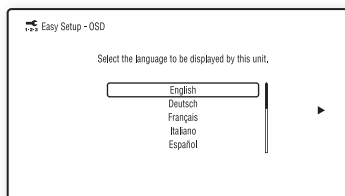

- 4** Виконайте швидке налаштування [Easy Setup]. Дотримуючись інструкцій на екрані, налаштуйте базові параметри за допомогою стрілок ←/↑/↓/→ та ⊕.

Залежно від способу під'єднання (стор. 16) здійсніть налаштування наведеним нижче чином.

- Під'єднання за допомогою шнура HDMI: дотримуйтеся інструкцій, які з'являтимуться на екрані телевізора.
- Під'єднання за допомогою шнура відео: виберіть значення [16:9] або [4:3] для коректного відображення зображення.

Для виклику екрана швидкого налаштування

- 1** Натисніть HOME.
На екрані телевізора відобразиться початкове меню.
- 2** За допомогою кнопок ←/→ виберіть пункт [Setup].
- 3** За допомогою кнопок ↑/↓ виберіть пункт [Easy Setup], а потім натисніть кнопку ⊕.
- 4** За допомогою кнопок ←/→ виберіть пункт [Start], а потім натисніть кнопку ⊕.
Відобразиться екран швидкого налаштування.

Крок 5: Обрання джерела

Користувач може вибрати джерело відтворення.

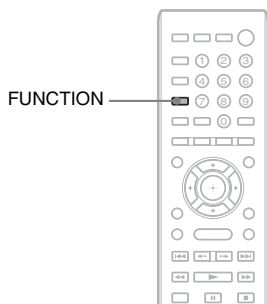

Кілька разів натисніть кнопку **FUNCTION**, доки на екрані на передній панелі не відобразиться потрібна функція.

Під час кожного натискання кнопки **FUNCTION** функції змінюються, як показано нижче.

«BD/DVD» → «FM» → «HDMI1» → «HDMI2» → «TV» → «AUDIO» → «BD/DVD» → ...

Функція	Джерело
«BD/DVD»	Диск, пристрій USB, iPod/iPhone* або пристрій мережі для відтворення системою
«FM»	Радіо FM (стор. 39)
«HDMI1»/ «HDMI2»	Пристрій, підключений до гнізда HDMI (IN 1) або HDMI (IN 2) на задній панелі (стор. 18)
«TV»	Обладнання (телевізор тощо), підключене до гнізда TV (DIGITAL IN OPTICAL) на задній панелі, або телевізор, що підтримує функцію Audio Return Channel, який під'єднано до гнізда HDMI (OUT) на задній панелі (стор. 16)

Функція	Джерело
«AUDIO»	Пристрій, підключений до гнізд AUDIO (AUDIO IN L/R) на задній панелі (стор. 18)

* За винятком моделей для Росії.

Крок 6: Відтворення об'ємного звуку

Виконавши наведені вище кроки та розпочавши відтворення, користувач може насолоджуватись об'ємним звучанням. Крім того, можна обрати передвстановлені параметри об'ємного звучання, налаштовані з урахуванням властивостей різних джерел звуку. Завдяки їм дивовижний та потужний звук кінотеатрів лунатиме просто у вашій оселі.

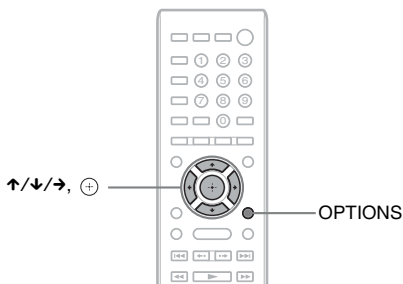

Вибір параметрів об'ємного звучання, виходячи з власних уподобань слухача

Спосіб налаштування залежить від функції.

Якщо відтворення здійснюється за допомогою функцій «BD/DVD»* або «FM»

- 1** Натисніть **OPTIONS**.
На екрані телевізора відобразиться меню параметрів.
- 2** За допомогою кнопок **↑/↓** виберіть пункт **[Surround Setting]**, а потім натисніть **⊕**.
- 3** Кілька разів натисніть **↑/↓**, доки на екрані телевізора не відобразиться позначка бажаного параметра об'ємного звучання.
Опис параметрів об'ємного звучання наведений нижче у таблиці.
- 4** Натисніть **⊕**.
Параметр встановлено.

* Параметри об'ємного звучання не застосовуються відносно Інтернет-вмісту.

Якщо відтворення здійснюється за допомогою функцій «HDMI1», «HDMI2», «TV» або «AUDIO»

- 1** Натисніть **OPTIONS**.
На екрані на передній панелі відобразиться меню параметрів.
- 2** Кілька разів натисніть кнопку **↑/↓**, доки на екрані на передній панелі не відобразиться повідомлення «SUR. SET», а потім натисніть **⊕** або **→**.
- 3** Кілька разів натисніть **↑/↓**, доки на екрані на передній панелі не відобразиться позначка бажаного параметра об'ємного звучання.
Опис параметрів об'ємного звучання наведений нижче у таблиці.

4 Натисніть ⊕.

Параметр встановлено.

5 Натисніть OPTIONS.

Меню параметрів на екрані на передній панелі вимкнеться.

Примітка

- Якщо на екрані телевізора відображається головне меню, цей параметр можна змінити, вибравши параметр об'ємного звучання в пункті [Surround Setting] у підменю [Audio Settings] меню [Setup] (стор. 56).

Схема виведення звуку динаміками для кожного налаштованого параметра

Нижче у таблиці наведений опис опцій системи у разі підключення всіх динаміків до пристрою.

За замовчуванням використовується параметр [A.F.D. Multi] («A.F.D. MULTI»).

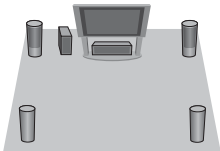
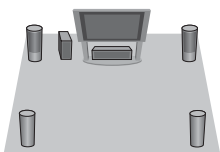
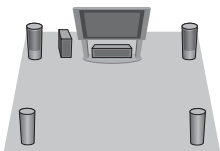
Звук із джерела	Параметр об'ємного звучання	Ефект
Залежить від джерела.	[A.F.D. Standard] «A.F.D. STD» (AUTO FORMAT DIRECT STANDARD)	Система відокремлює звуковий формат від матеріалу, що надходить із джерела, та репрезентує звук із якістю, з якою його було записано/ закодовано.
	[A.F.D. Multi] «A.F.D. MULTI» (AUTO FORMAT DIRECT MULTI)	<ul style="list-style-type: none"> • 2-канальне джерело: система моделює 2-канальний формат відтворення об'ємного звуку та транслює його через динаміки у режимі 5.1-канального аудіовиходу шляхом дублювання 2-канального звуку джерела через кожний динамік. • Багатоканальне джерело: схема трансляції звуку з динаміків залежить від кількості каналів джерела.
	<ul style="list-style-type: none"> • [Dolby Pro Logic] «PRO LOGIC» • [Dolby PL II Movie] «PLII MOVIE» 	<ul style="list-style-type: none"> • 2-канальне джерело: система моделює 2-канальний формат відтворення об'ємного звуку та транслює його через динаміки у режимі 5.1-канального аудіовиходу. <ul style="list-style-type: none"> – [Dolby Pro Logic] («PRO LOGIC») — декодування Dolby Pro Logic. – [Dolby PL II Movie] («PLII MOVIE») — декодування в режимі Dolby Pro Logic II movie. • Багатоканальне джерело: схема трансляції звуку з динаміків залежить від кількості каналів джерела.
	<ul style="list-style-type: none"> • [DTS Neo:6 Cinema] «NEO6 CIN» • [DTS Neo:6 Music] «NEO6 MUS» 	<ul style="list-style-type: none"> • 2-канальне джерело: система моделює 2-канальний формат відтворення об'ємного звуку та продукує 6.1-канальне звучання. <ul style="list-style-type: none"> – [DTS Neo:6 Cinema] («NEO6 CIN») — декодування в режимі DTS Neo:6 Cinema. – [DTS Neo:6 Music] («NEO6 MUS») — декодування в режимі DTS Neo:6 Music. • Багатоканальне джерело: схема трансляції звуку з динаміків залежить від кількості каналів джерела.

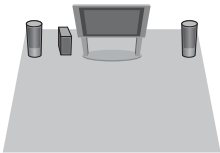
Звук із джерела	Параметр об'ємного звучання	Ефект
	[2ch Stereo] «2CH ST.»	Система виводить звук із фронтальних динаміків та сабвуфера незалежно від формату звуку та кількості каналів. Багатоканальні формати об'ємного звуку мікшуються зі зменшенням кількості каналів до 2-ох.

Примітка

- Якщо вибрати пункт [A.F.D. Multi] («A.F.D. MULTI»), залежно від диска або джерела звук на початку запису може бути заглушено, оскільки автоматично вибирається оптимальний режим. Щоб уникнути заглушення звуку, виберіть пункт [A.F.D. Standard] («A.F.D. STD»).
- У разі введення двомовного звуку трансляції параметри [Dolby Pro Logic] («PRO LOGIC») і [Dolby PL II Movie] («PLII MOVIE») не діють.
- Залежно від властивостей вхідного потоку параметри об'ємного звучання можуть не діяти.
- Під час відтворення Super Audio CD параметри об'ємного звучання неактивні.

Порада

- Параметр об'ємного звучання також можна вибрати в пункті [Surround Setting] меню [Audio Settings] (стор. 56).
- Для функцій, відмінних від «BD/DVD», можна перевірити, чи активуються режими [Dolby Pro Logic] («PRO LOGIC»), [Dolby PL II Movie] («PLII MOVIE») або DTS Neo:6 кількарізним натисканням кнопки DISPLAY, унаслідок чого на екрані на передній панелі з'явиться інформація про дані потоку та стан декодування.

Відтворення дисків

Інформацію про диски, які можна відтворювати, див. у розділі «Сумісні диски» (стор. 69).

- 1 **Перемкніть селектор вхідного сигналу на вашому телевізорі таким чином, щоб сигнал, трансльований системою, відтворювався на екрані телевізора.**
- 2 **Натисніть \blacktriangle та розташуйте диск у лотку для дисків.**

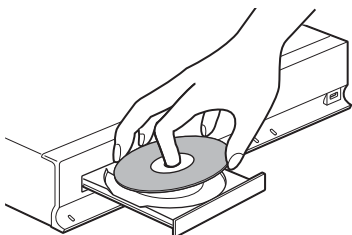

- 3 **Натисніть \blacktriangle , аби закрити лоток для дисків.**

У початковому меню з'являється позначка \bullet , розпочинається відтворення.

Якщо відтворення не розпочинається автоматично, оберіть \bullet у категорії [Video] , [Music] або [Photo] й натисніть \oplus .

Перегляд додаткового вмісту за допомогою функцій BONUSVIEW/BD-LIVE

Деякі диски BD-ROM із логотипом «BD-LIVE Logo*» містять додатковий вміст та інші дані, які можна завантажити для перегляду.

* BD-LIVE™

- 1 **Підключіть пристрій USB до порту USB на задній панелі пристрою.**
У якості локального накопичувача використовуйте пам'ять USB ємністю 1 ГБ або вище.

Задня панель

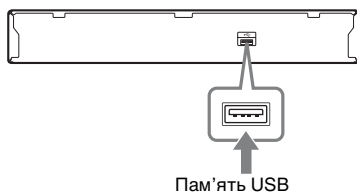

- 2 **Підготуйтеся до використання функції BD-LIVE (лише BD-LIVE).**

- Під'єднайте систему до мережі (стор. 21).
- Надайте параметру [BD Internet Connection] значення [Allow] (стор. 57).

- 3 **Вставте диск BD-ROM із вмістом BONUSVIEW/BD-LIVE.**

Спосіб експлуатації може залежати від диска. Ознайомтеся з посібником з експлуатації, який постачається з диском.

Порада

- Щоб видалити дані в пам'яті USB, виберіть пункт [Erase BD Data] у меню [Video] , а потім натисніть \oplus . Усі дані, що зберігаються в папці buda, буде видалено.

Перегляд дисків Blu-ray 3D

Система може відтворювати диски Blu-ray 3D, позначені логотипом 3D*.

* Blu-ray 3D™

1 Підготуйтеся до відтворення диска Blu-ray 3D.

- Під'єднайте систему до телевізора, що підтримує тривимірний формат зображення, шнуром High-Speed HDMI (не постачається).
- Налаштуйте параметри [3D Output Setting] і [TV Screen Size Setting for 3D] у меню [Screen Settings] (стор. 54).

2 Вставте диск Blu-ray 3D.

Спосіб експлуатації може залежати від диска. Ознайомтеся з посібником з експлуатації, який постачається з диском.

Порада

- Також зверніться до посібника з експлуатації телевізора, що підтримує тривимірний формат зображення.

Відображення інформації про відтворення

Аби перевірити інформацію про відтворення тощо, натисніть DISPLAY. Може відображатися різна інформація залежно від типу диска та стану системи.

Приклад: під час відтворення диска BD-ROM

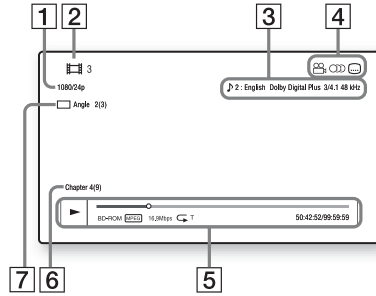

- 1 Вихідна роздільна здатність/Частота відео
- 2 Номер заголовка або назва
- 3 Наразі обрані значення параметрів аудіо
- 4 Доступні функції (кут, аудіо, субтитри)
- 5 Інформація про відтворення
Відображення позначок режиму відтворення, смуги стану відтворення, типу диска, відеокодека, швидкості передавання даних, типу повторного відтворення, часу, що пройшов із початку відтворення, загальної тривалості відтворення
- 6 Номер розділу
- 7 Наразі вибраний кут

Відтворення із пристрою USB

Користувач може відтворювати відео-/музичний/фотовміст, який міститься на під'єднаному пристрої USB. Інформацію щодо відтворюваних типів файлів див. у розділі «Підтримувані типи файлів» (стор. 70).

1 Підключіть пристрій USB до порту ⚡ (USB) на пристрої.

Перед підключенням перегляньте посібник з експлуатації пристрою USB.

Задня панель

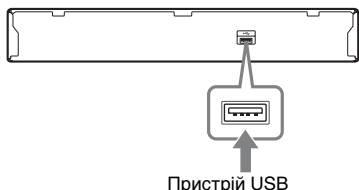

Передня панель

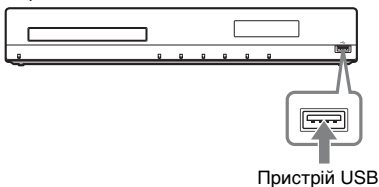

2 Натисніть HOME.

На екрані телевізора відобразиться початкове меню.

3 За допомогою кнопок ⬅/➡ виберіть пункт 📺 [Video], 🎵 [Music] або 📷 [Photo].

4 За допомогою кнопок ⬆/⬆ виберіть пункт ⚡ [USB device (front)] або ⚡ [USB device (rear)], а потім натисніть ⊕.

Примітка

- Не від'єднуйте пристрій USB під час його роботи. Щоб уникнути пошкодження даних або пошкодження пристрою USB, вимикайте систему, перш ніж підключати або від'єднувати пристрій USB.

Відтворення вмісту iPod/iPhone

(За винятком моделей для Росії)

Можна переглядати відео та фотографії та прослуховувати музику, що міститься в пам'яті iPod/iPhone, а також заряджати акумулятори за допомогою системи.

Сумісні моделі iPod/iPhone

Нижче наведено сумісні моделі iPod/iPhone. Перш ніж використовувати iPod/iPhone із системою, оновіть їхню програмне забезпечення до останньої версії.

Вироблено для iPod touch 4th generation, iPod touch 3rd generation, iPod touch 2nd generation, iPod touch 1st generation, iPod nano 6th generation, iPod nano 5th generation (video camera), iPod nano 4th generation (video), iPod nano 3rd generation (video), iPod nano 2nd generation (aluminum), iPod nano 1st generation, iPod 5th generation (video), iPod classic, iPhone 4, iPhone 3GS, iPhone 3G, iPhone

Відтворення вмісту iPod/iPhone за допомогою системи

- 1** Під'єднайте док-станцію для iPod/iPhone (постачається) до переднього або заднього порту (USB) на пристрої, а потім розташуйте iPod/iPhone на док-станції для iPod/iPhone.

Під час відтворення відео-/фотовмісту під'єднайте вихідне гніздо відео док-станції для iPod/iPhone до вхідного відеогнізда телевізора за допомогою шнура відео (постачається), перш ніж розташовувати iPod/iPhone на док-станції для iPod/iPhone.

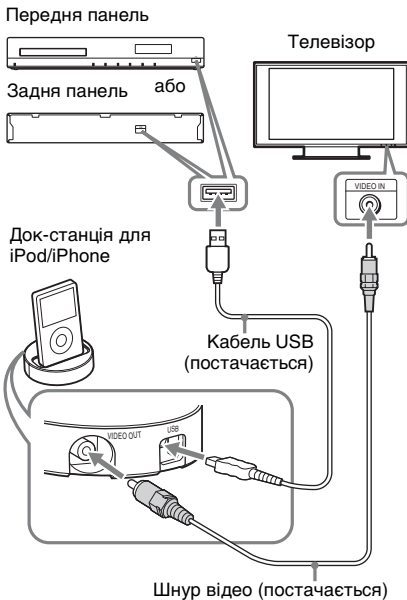

- 2** Натисніть HOME.

На екрані телевізора відобразиться початкове меню.

- 3** За допомогою кнопок \leftarrow/\rightarrow виберіть пункт \square [Video], \mathbb{M} [Music] або \square [Photo].

- 4** За допомогою кнопок \uparrow/\downarrow виберіть пункт \square [iPod (front)] або \square [iPod (rear)], а потім натисніть \oplus .

- Якщо у кроці 3 вибрано пункт [Video] або [Music]

На екрані телевізора буде відображено список відео-/музичного вмісту. Перейдіть до наступного кроку.

- Якщо у кроці 3 вибрано пункт [Photo]

На екрані телевізора відобразиться повідомлення [Please change the TV input to the video input...]. Перемкніть селектор вхідного сигналу на телевізорі таким чином, щоб сигнал, трансльований iPod/iPhone, відтворювався на екрані телевізора. Потім почніть показ слайдів, вводячи команди безпосередньо з iPod/iPhone.

- 5** За допомогою кнопок $\leftarrow/\rightarrow/\downarrow/\rightarrow$ та \oplus виберіть файл, який потрібно відтворити.

Звук, що відтворюється iPod/iPhone, виводитиметься системою.

Під час відтворення відеофайлу перемкніть селектор вхідного сигналу на телевізорі таким чином, щоб сигнал, трансльований iPod/iPhone, відтворювався на екрані телевізора. Пристроями iPod/iPhone можна керувати, використовуючи відповідні кнопки пульта дистанційного керування.

Детальну інформацію щодо користування цими пристроями див. у посібнику з експлуатації iPod/iPhone.







Примітка

- Щоб змінити параметр системи, наприклад параметр об'ємного звучання, під час перегляду зображень, що містяться в iPod/iPhone, на телевізорі, виберіть вхідний сигнал для цієї системи в меню телевізора, перш ніж користуватися системою.









Керування пристроями iPod/iPhone за допомогою пульта дистанційного керування

Пристроями iPod/iPhone можна керувати, використовуючи відповідні кнопки пульта дистанційного керування. У наведеній нижче таблиці показані кнопки, які можуть використовуватися (залежно від моделі iPod/iPhone, спосіб керування може відрізнятись).

Для функцій [Video]/ [Music]

Натисніть	Функція
	Початок відтворення.
	Призупинення відтворення.
	Зупинення відтворення.
 або 	Швидке перемотування назад або вперед.
 або 	Перехід до попереднього/наступного файлу або розділу (за наявності).

Для функції [Photo]

Натисніть	Функція
 , 	Початок/призупинення відтворення. Якщо натиснути й утримувати одну з цих кнопок протягом кількох секунд, під'єднані пристрої iPod/iPhone перейдуть до режиму енергозбереження.
	Призупинення відтворення.
 або 	Швидке перемотування назад або вперед.
 або 	Перехід до попереднього/наступного файлу. Якщо натиснути й утримувати одну з цих кнопок, під'єднані пристрої iPod/iPhone здійснять швидке перемотування назад або вперед.
DISPLAY	Увімкнення підсвічування (або його подовження на 30 секунд).
OPTIONS, 	Повернення до попереднього екрана або попередньої ієрархії папок.
	Вибір попереднього/наступного елемента.

Натисніть	Функція
	Вхід до вибраного пункту.

Примітка

- Зарядження акумулятора iPod/iPhone відбувається в той час, коли їх під'єднано до увімкненої системи.
- Якщо для параметра [Auto Standby] встановлено значення [On], система може автоматично вимкнутися під час використання iPod/iPhone.
- Не можна переносити композиції з цієї системи на iPod/iPhone.
- Sony не несе відповідальності за втрату або пошкодження даних, записаних у пам'ять iPod/iPhone, які трапилися під час користування iPod/iPhone, під'єднаними до цього пристрою.
- Цей пристрій забезпечує конструкційну сумісність з iPod/iPhone і є сертифікованим обладнанням, яке задовольняє вимогам експлуатаційних стандартів Apple.
- Не від'єднуйте пристрої iPod/iPhone під час їхньої роботи. Щоб уникнути пошкодження даних або пошкодження пристрою iPod/iPhone, вимикайте систему, перш ніж підключати або від'єднувати пристрої iPod/iPhone.
- Система розпізнає лише пристрої iPod/iPhone, які вже під'єднувалися до системи.
- Функція «Керування звуком системи» не діє під час відтворення відео-/фотовмісту за допомогою iPod/iPhone.
- Якщо під'єднати програвач iPod, що не підтримує функцію виведення, і вибрати  [iPod (front)] або  [iPod (rear)] у меню [Video] або [Photo], на екрані телевізора відобразиться повідомлення з попередженням.
- Система здатна розпізнавати до 3000 файлів (включно з папками).

Відтворення через мережу

Потокове Інтернет-відео BRAVIA

Технологія Інтернет-відео BRAVIA функціонує як шлюз у рамках завантаження обраного Інтернет-контенту та різноманітних розважальних послуг на замовлення безпосередньо на цей пристрій.

Порада

• Деякий Інтернет-вміст потребує реєстрації, яку можна виконати на ПК, перш ніж його можна буде відтворювати.

- 1 Підготовка до використання Інтернет-відео BRAVIA.**
Під'єднайте систему до мережі (стор. 21).
- 2 За допомогою кнопок </> виберіть пункт [Video], [Music] або [Photo].**
- 3 Натисніть <u>↑</u>/<u>↓</u>, щоб вибрати відповідну піктограму постачальника Інтернет-контенту, потім натисніть <u>+</u>.**

Якщо список елементів Інтернет-контенту не отримано, він буде представлений піктограмою неотриманого елемента або нового елемента.

Використання панелі керування

Як тільки розпочнеться відтворення відеофайлу, відобразиться панель керування. Комплект наявних елементів панелі керування визначається провайдером Інтернет-контенту. Аби відобразити панель керування повторно, натисніть DISPLAY.

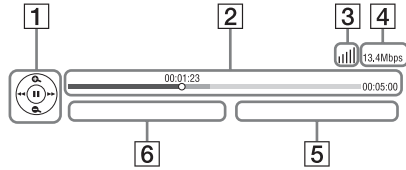

- 1** Інструмент керування
Натисніть <u>←</u>/<u>↑</u>/<u>↓</u>/<u>→</u> або <u>+</u>, аби виконати дії у рамках відтворення.
- 2** Смуга стану відтворення
Смуга стану, курсор, що вказує на положення поточного фрагмента, поточна тривалість відтворення, загальна тривалість відтворення відеофайлу
- 3** Індикатор стану мережі
<u>||||</u> вказує потужність сигналу бездротового підключення.
<u>📶</u> вказує на дротове підключення.
- 4** Швидкість передавання даних у мережі
- 5** Назва наступного відеофайлу
- 6** Ім'я поточного вибраного відеофайлу

Доступні додаткові параметри

Натискання на OPTIONS забезпечує доступ до різних опцій у рамках налаштування та відтворення. Доступність параметрів залежить від ситуації.

Загальні параметри

Пункти	Детальний опис
[Surround Setting]	Змінення параметра об'ємного звучання (стор. 25).
[Repeat Setting]	Налаштування повторного відтворення.
[Favourites List]	Відображення списку обраного.
[Play/Stop]	Початок або припинення відтворення.
[Play from start]	Відтворення елемента вмісту з початку.
[Add to Favourites]	Додавання елемента Інтернет-контенту до списку обраного.
[Remove from Favourites]	Видалення елемента Інтернет-контенту зі списку обраного.

Тільки [Video]

Пункти	Детальний опис
[A/V SYNC]	Налаштування тривалості затримки між зображенням і звуком. Детальнішу інформацію див. у розділі «Налаштування затримки між зображенням і звуком» (стор. 35).

Пункти	Детальний опис
[3D Output Setting]	Призначення автоматичного виведення тривимірної відеовмісту у тривимірному форматі. Примітка <ul style="list-style-type: none">• Тривимірний відеовміст, що надходить із гнізда HDMI (IN 1) або HDMI (IN 2), виводиться незалежно від налаштування цього параметра.
[Video Settings]	<ul style="list-style-type: none">• [Picture Quality Mode]: Вибір параметрів зображення за різних умов освітлення.• [FNR]: зменшення випадкового шуму на зображенні.• [BNR]: зменшення шуму мозаїчної структури на зображенні.• [MNR]: зменшення незначного шуму на краях зображення (москітний шум).
[Pause]	Призупинення відтворення.
[Top Menu]	Відображення головного меню дисків BD або DVD.
[Menu/Pop up Menu]	Відображення розкритого меню диска BD-ROM або меню диска DVD.
[Title Search]	Пошук заголовку на диску BD-ROM/DVD VIDEO та активація відтворення з початку.
[Chapter Search]	Пошук розділу та активація відтворення з початку.
[Angle]	Переключення на інші кути перегляду, якщо на носії BD-ROM/DVD VIDEO записані дані про кілька ракурсів перегляду.
[IP Content Noise Reduction]	Налаштування якості відео для Інтернет-контенту.

🎵 Тільки [Music]

Пункти	Детальний опис
[Add Slideshow BGM]	Реєстрація музичних файлів у пам'яті USB як файлів для музичного супроводу (BGM) показу слайдів.
[Shuffle Setting] (тільки для iPod/iPhone)	Налаштування відтворення у випадковому порядку.

📷 Тільки [Photo]

Пункти	Детальний опис
[Slideshow]	Початок показу слайдів.
[Slideshow Speed]	Змінення швидкості показу слайдів.
[Slideshow Effect]	Призначення ефекту в рамках показу слайдів.
[Slideshow BGM]	<ul style="list-style-type: none">•[Off]: функцію вимкнено.•[My Music from USB]: призначення звуковим супроводом музичних файлів, зареєстрованих у розділі [Add Slideshow BGM].•[Play from Music CD]: призначення звуковим супроводом доріжок із дисків CD-DA (музичні диски CD).
[Rotate Left]	Обертання фотознімка на 90 градусів проти годинникової стрілки.
[Rotate Right]	Обертання фотознімка на 90 градусів за годинниковою стрілкою.
[View Image]	Відображення вибраного зображення.

Налаштування затримки між зображенням і звуком

(A/V SYNC)

Коли звук не відповідає зображенню на телеекрані, ви можете відрегулювати затримку між зображенням та звуком. Спосіб налаштування залежить від функції.

Примітка

- Залежно від вхідного потоку функція A/V SYNC може бути неефективною.

Якщо відтворення відеовмісту здійснюється за допомогою функції «BD/DVD»

1 Натисніть **OPTIONS**.

На екрані телевізора відобразиться меню параметрів.

2 Натисніть **↑/↓**, щоб вибрати **[A/V SYNC]**, а потім натисніть **⊕**.

3 За допомогою кнопок **←/→** налаштуйте тривалість затримки між зображенням і звуком.

Можна встановити значення від 0 мс до 300 мс через інтервали у 25 мс.

4 Натисніть **⊕**.

Параметр встановлено.

Якщо відтворення здійснюється за допомогою функцій «HDMI1», «HDMI2», «TV» або «AUDIO»

1 Натисніть **OPTIONS**.

На екрані на передній панелі відобразиться меню параметрів.

2 Кілька разів натисніть кнопку **↑/↓**, доки на екрані на передній панелі не відобразиться повідомлення «A/V SYNC», а потім натисніть **⊕** або **→**.

3 За допомогою кнопок **↑/↓** настройте затримку між зображенням і звуком.

Можна встановити значення від 0 мс до 300 мс через інтервали у 25 мс.

4 Натисніть \oplus .

Параметр встановлено.

5 Натисніть **OPTIONS**.

Меню параметрів на екрані на передній панелі вимкнеться.

Вибір ефекту у відповідності до джерела

Ви можете вибрати відповідний режим звуку для відтворення фільмів або музики.

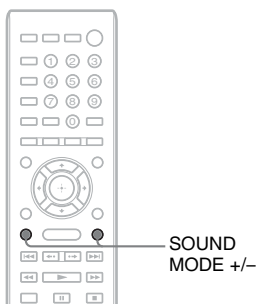

Під час відтворення кілька разів натисніть кнопку **SOUND MODE +/-**, доки на екрані на передній панелі не відобразиться потрібний режим.

- **«AUTO»:** система автоматично вибирає параметр «MOVIE» або «MUSIC» для створення звукового ефекту залежно від диска або звукового потоку.
- **«MOVIE»:** система забезпечує звук для відтворення фільмів.
- **«MUSIC»:** система забезпечує звук для відтворення музики.
- **«SPORTS»:** система додає ефект штучного відлуння для спортивних програм.
- **«GAME ROCK»:** система забезпечує звук для відтворення музичного/ ритмічного супроводження ігор.

Примітка

- Залежно від диска або джерела, якщо вибрати пункт «AUTO», звук на початку запису може бути вирізано, оскільки система автоматично вибирає оптимальний режим. Для уникнення вирізання звуку виберіть параметр, відмінний від «AUTO».

- Залежно від властивостей вхідного потоку режим звуку може не діяти.
- Під час відтворення Super Audio CD ця функція неактивна.

Вибір формату аудіо, багатомовних звукових доріжок або каналу

Коли система відтворює диск BD/DVD VIDEO, записаний у кількох звукових форматах (PCM, Dolby Digital, MPEG-аудіо або DTS), або багатомовні доріжки, можна змінити звуковий формат або мову.

Якщо використовується компакт-диск, можна вибрати звук із правого або лівого каналу та прослуховувати звук вибраного каналу за допомогою як правого, так і лівого динаміків.

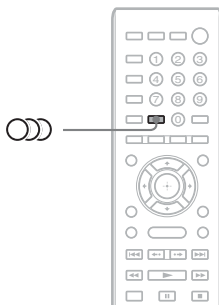

Кілька разів натисніть кнопку  під час відтворення для вибору потрібного аудіосигналу.

Інформація про аудіо відобразиться на екрані телевізора.

■ BD/DVD VIDEO

Залежно від диска BD/DVD VIDEO можуть бути доступні різні мови. Коли відображаються чотири цифри, вони означають мовний код. Подробиці щодо визначення мови, якій відповідає цей код, наведені в розділі «Перелік мовних кодів» (стор. 74). Якщо одна мова відображається двічі або тричі, диск BD/DVD VIDEO записаний у кількох звукових форматах.

■ DVD-VR

Відображаються типи звукових доріжок, записаних на диску.

Наприклад:

- [♪ Stereo]
- [♪ Stereo (Audio1)]
- [♪ Stereo (Audio2)]
- [♪ Main]
- [♪ Sub]
- [♪ Main/Sub]

Примітка

- [♪ Stereo (Audio1)] і [♪ Stereo (Audio2)] не з'являються, якщо на диску записано лише один аудіопотік.

■ CD

- [♪ Stereo]: стандартний стереозвук.
- [♪ 1/L]: звук лівого каналу (монофонічний).
- [♪ 2/R]: звук правого каналу (монофонічний).
- [♪ L+R]: звук із лівого та правого каналів виводиться через відповідний динамік.

Відтворення звуку мультіплексного мовлення

(DUAL MONO)

Ви можете насолоджуватися звуком мультіплексного мовлення під час прийому або відтворення системою сигналу мультіплексного мовлення у форматі Dolby Digital.

Примітка

- Для прийому сигналу Dolby Digital потрібно підключити телевізор або інше обладнання до пристрою за допомогою цифрового оптичного кабелю (стор. 16). Якщо телевізор підтримує функцію Audio Return Channel (стор. 16, 58), можна приймати сигнал Dolby Digital через шнур HDMI.

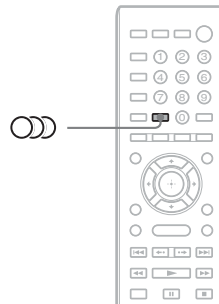

Кілька разів натисніть кнопку , доки на екрані на передній панелі не відобразиться потрібний сигнал.

- **«MAIN»:** звук виводитиметься основною мовою.
- **«SUB»:** звук виводитиметься додатковою мовою.
- **«MAIN/SUB»:** звук виводитиметься одночасно основною та додатковою мовою.

Прослуховування радіо

За допомогою динаміків системи можна прослуховувати радіо.

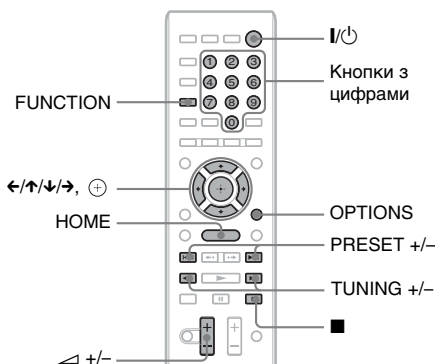

Поточна радіостанція
Поточний діапазон та номер попередньо встановленого каналу

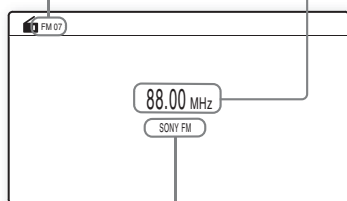

Назва радіостанції (тільки в моделях для країн Європи та Росії)

1 Натисніть кнопку **FUNCTION** кілька разів, доки на екрані на передній панелі не відобразиться «FM».

2 Виберіть радіостанцію.

Автонастроювання

Натисніть і утримуйте кнопку TUNING +/-, доки не розпочнеться автоматичне сканування.

На екрані телевізора відобразиться напис [Auto Tuning]. Сканування припиняється, коли система настроюється на радіостанцію.

Щоб зупинити автонастроювання вручну, натисніть кнопку TUNING +/- або ■.

Ручне настроювання

Кілька разів натисніть кнопку TUNING +/-.

3 Відрегулюйте гучність за допомогою кнопки

▲ +/-.

Якщо FM-програма занадто шумна

Якщо FM-програма транслюється з перешкодами, ви можете вибрати монофонічний прийом. Стереоефекту не буде, але якість приймання поліпшиться.

1 Натисніть **OPTIONS**.

На екрані телевізора відобразиться меню параметрів.

2 За допомогою кнопок ↑/↓ виберіть пункт [FM Mode], а потім натисніть ⊕.

3 Натисніть ↑/↓, щоб вибрати [Monaural].

- [Stereo]: прийом стереосигналу.
- [Monaural]: прийом монофонічного сигналу.

4 Натисніть ⊕.

Параметр встановлено.

Вимкнення радіо

Натисніть I/Power.

Попереднє настроювання радіостанцій

Користувач може налаштувати до 20 радіостанцій. Перш ніж проводити настроювання, впевніться, що ви зменшили гучність до мінімуму.

- 1** Натисніть кнопку **FUNCTION** кілька разів, доки на екрані на передній панелі не відобразиться «FM».
- 2** Натисніть і утримуйте кнопку **TUNING +/-**, доки не розпочнеться автоматичне сканування.
Сканування припиняється, коли система настроюється на радіостанцію.
- 3** Натисніть **OPTIONS**.
На екрані телевізора відобразиться меню параметрів.
- 4** За допомогою кнопок **↑/↓** виберіть пункт **[Preset Memory]**, а потім натисніть **+**.
- 5** Натисніть **↑/↓**, щоб вибрати потрібний номер попередньо встановленої радіостанції, а потім натисніть **+**.
- 6** Для збереження в пам'яті інших радіостанцій повторіть кроки 2—5.

Змінення номера попередньо встановленої радіостанції

Виберіть номер попередньо встановленої радіостанції за допомогою кнопки **PRESET +/-**, а потім виконайте процедуру, починаючи з кроку 3.

Вибір попередньо встановленої станції

- 1** Натисніть кнопку **FUNCTION** кілька разів, доки на екрані на передній панелі не відобразиться «FM».
Система настроїться на останню з отриманих радіостанцій.

- 2** Кілька разів натисніть кнопку **PRESET +/-** для вибору попередньо встановленої станції.

Номер і частота попередньо встановленої радіостанції відобразяться на екрані телевізора й екрані на передній панелі.

Кожного разу після натискання кнопки система настроюватиметься на одну з попередньо встановлених радіостанцій.

Порада

- Ви можете одразу вибрати номер попередньо встановленої радіостанції, натискаючи кнопки з цифрами.

Використання Radio Data System (RDS)

(тільки в моделях для країн Європи та Росії)

Що таке Radio Data System?

Radio Data System (RDS) (система радіоданих) є службою мовлення, яка дозволяє радіостанціям передавати додаткову інформацію разом зі звичайним сигналом радіомовлення. Цей радіоприймач пропонує скористатися зручними можливостями в рамках роботи з RDS, наприклад можливість відображення назв радіостанцій. Назва станції також відображається на екрані телевізора.

Прийом сигналів RDS

Оберіть бажану радіостанцію в діапазоні FM.

Якщо ви налаштувалися на радіостанцію, яка надає послугу RDS, назва станції* з'являється на екрані на передній панелі.

* Якщо сигнал RDS не реєструється приймачем, назва станції не відобразиться на екрані на передній панелі.

Примітка

- Послуга RDS може надаватися з перебоями, якщо радіостанція, на яку ви налаштовані, не передає сигнал RDS належним чином, або якщо трансльований сигнал недостатньо потужний.
- Не всі радіостанції, які здійснюють мовлення в діапазоні FM, забезпечують послугу RDS; крім того, різні радіостанції надають послуги RDS різних типів. Інформацію щодо надання послуг RDS у вашому регіоні можна отримати у представників місцевих радіостанцій.

Порада

- Кожне натискання кнопки DISPLAY під час отримання сигналу RDS обумовлює змінення екрана на передній панелі таким чином: Назва станції → Частота → Попередньо встановлений номер → Дані потоку/стан декодування* → Назва станції → ...

* Не відображується залежно від значення параметра [Surround Setting].

Використання функції «Керування по HDMI» для «BRAVIA» Sync

Ця функція доступна лише в телевізорах із підтримкою функції синхронізованого керування «BRAVIA» Sync.

Під'єднання додаткового обладнання Sony, яке підтримує функцію «Керування по HDMI», за допомогою шнура HDMI спрощує функціонування обладнання.

Примітка

- Деякі функції можна використовувати, лише якщо під'єднаний телевізор є сумісним. Такі функції також потребують попереднього налаштування на телевізорі. Див. посібник з експлуатації телевізора.
- Щоб використовувати функцію «Керування звуком системи», потрібно встановити аудіоз'єднання між системою та телевізором (стор. 16).

Використання функції «BRAVIA» Sync

Керування по HDMI — легке налаштування

Можна автоматично настроїти функцію системи [Control for HDMI], активувавши відповідний параметр на телевізорі. Докладніше про функцію «Керування по HDMI» див. у розділі «[HDMI Settings]» (стор. 58).

Вимкнення системи

Можна вимкати систему синхронно з телевізором.

Примітка

- Система не вимикається автоматично під час відтворення музики або дії функції «FM».

Відтворення одним дотиком

Якщо натиснути кнопку ► на пульті дистанційного керування, система та телевізор увімкнуться, а джерелом сигналу для телевізора буде встановлено вхід HDMI, до якого під'єднано систему.

Керування звуком системи

Користувач може застосувати спрощений порядок дій, щоб насолоджуватися звуком телевізора або інших пристроїв через динаміки системи.

Ви можете використовувати функцію «Керування звуком системи» таким чином:

- Якщо систему ввімкнено, звук телевізора та іншого обладнання може виводитися динаміками системи.
- Якщо звук телевізора або іншого обладнання виводиться через динаміки системи, можна змінити динаміки, через які виводиться звук телевізора, натиснувши **SPEAKERS TV ↔ AUDIO**.
- Якщо звук телевізора або іншого обладнання виводиться через динаміки системи, можна відрегулювати гучність і вимкнути звук системи, вводячи команди з телевізора.

Примітка

- Якщо телевізор перебуває в режимі PAP («картинка-й-картинка»), або система відтворює відео-/фотовміст, що міститься в iPod/iPhone, функція «Керування звуком системи» не діятиме.
- Залежно від моделі телевізора під час налаштування гучності пристрою на екрані телевізора з'явиться індикатор рівня гучності. У такому разі індикатори рівня гучності, які з'являються на екрані телевізора й екрані на передній панелі пристрою, можуть відрізнятись.

Audio Return Channel

Достатньо лише одного шнура HDMI, щоб насолоджуватися звуком телевізора через систему. Докладніше про цей параметр див. у розділі «Під'єднання телевізора» (стор. 16).

Спрощене дистанційне керування

Можна керувати основними функціями системи за допомогою пульта дистанційного керування телевізора, коли на екрані телевізора відображається вихідний відеосигнал системи.

Синхронізація мови

Якщо змінити мову екрана телевізора, після вимкнення й увімкнення системи також зміниться мова екрана системи.

Маршрутизація

У результаті застосування режиму відтворення одним дотиком на під'єднаному пристрої систему буде ввімкнено з обранням «HDMI1» або «HDMI2» (залежно від гнізда HDMI, що використовується) функціональним режимом системи; входом телевізора буде автоматично обрано вхід HDMI, до якого під'єднано систему.

Примітка

• Переконайтеся, що обладнання під'єднано до системи шнуром HDMI, а на під'єднаному обладнанні активовано функцію «Керування по HDMI».

Настроювання динаміків

[Speaker Settings]

Для отримання найкращого можливого об'ємного звуку налаштуйте з'єднання з динаміками та задайте відстань від місця, де знаходиться слухач. Потім виконайте тест вихідного сигналу для регулювання гучності та балансу динаміків на одному рівні.

1 Натисніть HOME.

На екрані телевізора відобразиться початкове меню.

2 За допомогою кнопок ←/→ виберіть пункт [Setup].

3 За допомогою кнопок ↑/↓ виберіть пункт [Audio Settings], а потім натисніть .

4 За допомогою кнопок ↑/↓ виберіть пункт [Speaker Settings], а потім натисніть .

Відобразиться екран [Speaker Settings].

5 Натисніть ↑/↓, щоб вибрати відповідний параметр, потім натисніть .

Перевірте зазначені нижче параметри.

■ [Connection]

Якщо центральні динаміки або динаміки об'ємного звучання не підключаються, налаштуйте параметри для [Center] і [Surround]. Беручи до уваги те, що параметри фронтальних динаміків та сабвуфера зафіксовані, змінити їх неможливо.

[Front]

[Yes]

[Centre]

[Yes]: зазвичай вибирайте цю настройку.
[None]: виберіть цю настройку, якщо не використовується центральний динамік.

[Surround]

[Yes]: зазвичай вибирайте цю настройку.
[None]: виберіть цю настройку, якщо не використовуються динаміки об'ємного звучання.

[Subwoofer]

[Yes]

■ [Distance]

У разі переміщення динаміків обов'язково встановіть параметри відстані (A) згідно з розташуванням слухача до динаміка.

Для цих параметрів можна встановити значення від 0,0 до 7,0 метрів.

Динаміки на ілюстрації позначені таким чином:

- ① Центральний динамік
- ② Лівий фронтальний динамік (L)
- ③ Правий фронтальний динамік (R)
- ④ Сабвуфер
- ⑤ Лівий динамік об'ємного звучання (L)
- ⑥ Правий динамік об'ємного звучання (R)

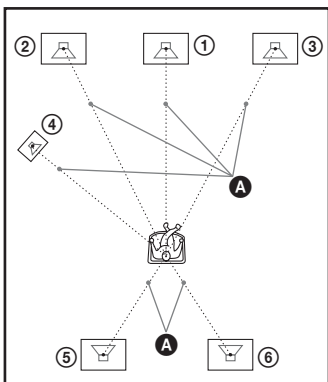

[Front Left/Right] 3,0 м: встановіть відстань до фронтальних динаміків.

[Centre]* 3,0 м: встановіть відстань до центрального динаміка.

[Surround Left/Right]* 3,0 м: встановіть відстань до динаміків об'ємного звучання.

[Subwoofer] 3,0 м: встановіть відстань до сабвуфера.

* Цей пункт відображається, якщо йому надане значення [Yes] у розділі налаштувань [Connection].

Примітка

- Залежно від вхідного потоку параметр [Distance] може бути неефективним.

■ [Level]

Можна настроїти рівень звуку динаміків. Ви можете задати параметри гучності в діапазоні від -6,0 до +6,0 дБ. Для полегшення настроювання обов'язково встановіть для параметра [Test Tone] значення [On].

[Front Left/Right] 0,0 дБ: встановіть рівень фронтальних динаміків.

[Centre]* 0,0 дБ: встановіть рівень центрального динаміка.

[Surround Left/Right]* 0,0 дБ: встановіть рівень динаміків об'ємного звучання.

[Subwoofer] 0,0 дБ: встановіть рівень сабвуфера.

* Цей пункт відображається, якщо йому надане значення [Yes] у розділі налаштувань [Connection].

■ [Test Tone]

З динаміків пролунає пробний сигнал для настроювання параметра [Level].

[Off]: динаміки не подають пробний сигнал.

[On]: під час настроювання рівня з кожного динаміка послідовно лунає пробний сигнал. Якщо вибрати один із пунктів [Speaker Settings], із кожного динаміка послідовно лунає пробний сигнал.

Відрегулюйте рівень гучності нижченаведеним чином.

- 1** Встановіть для параметра [Test Tone] значення [On].
- 2** За допомогою кнопок \uparrow/\downarrow виберіть пункт [Level], а потім натисніть \oplus .
- 3** Натисніть \uparrow/\downarrow , щоб вибрати бажаний тип динаміка, потім натисніть \oplus .
- 4** За допомогою кнопок \leftarrow/\rightarrow оберіть лівий або правий динамік, потім натисніть \uparrow/\downarrow , аби відрегулювати рівень.
- 5** Натисніть \oplus .
- 6** Повторіть кроки 3 - 5.

7 Натисніть RETURN.

Система повертається до попереднього екрана.

8 За допомогою кнопок ↑/↓ виберіть пункт [Test Tone], а потім натисніть ⊕.

9 За допомогою кнопок ↑/↓ виберіть пункт [Off], а потім натисніть ⊕.

Примітка

- Пробні звукові сигнали не виводяться із гнізда HDMI (OUT).

Порада

- Щоб відрегулювати гучність усіх динаміків одночасно, натисніть кнопку ◀ +/-.

Використання таймера вимкнення

Ви можете налаштувати систему на вимкнення у визначений час, тож ви можете засинати, слухаючи музику. Передвстановлення часу виконується через інтервали в 10 хвилин.

Натисніть SLEEP.

Після кожного натискання кнопки SLEEP відображення хвилин (час, що залишився) на екрані на передній панелі змінюється із кроком у 10 хвилин.

Якщо встановлено таймер вимкнення, час, що залишився, відображається кожні 5 хвилин.

Якщо значення часу, що залишився, складає менше 2-х хвилин, на екрані на передній панелі засвітиться позначка «SLEEP».

Перевірка часу, що залишився

Натисніть SLEEP один раз.

Щоб змінити час, що залишився

Кілька разів натисніть кнопку SLEEP для вибору потрібного часу.

Деактивація кнопок на пристрої

(Замок для запобігання доступу дітей)

Можна деактивувати кнопки на пристрої (окрім I/⏻) для запобігання неправильній експлуатації, наприклад унаслідок бешкетування дитини (функція замка для запобігання доступу дітей).

Натисніть і утримуйте кнопку ■ на пристрої більше 5 секунд.

На екрані на передній панелі з'являється позначка «LOCKED».

Активується функція замка для запобігання доступу дітей, і кнопки на пристрої буде заблоковано (системою можна керувати за допомогою пульта дистанційного керування).

Для скасування натисніть і утримуйте кнопку ■ довше 5 секунд, доки позначка «UNLOCK» не з'явиться на екрані на передній панелі.

Примітка

- У разі використання кнопок на пристрої за ввімкненої функції замка для запобігання доступу дітей на екрані на передній панелі заблимає позначка «LOCKED».

Керування телевізором за допомогою пульта дистанційного керування, що додається

Відрегулювавши сигнал дистанційного керування, користувач може керувати телевізором за допомогою пульта дистанційного керування, що додається.

Примітка

- У результаті заміни елементів живлення може відбутися скидання коду пульта на визначений за замовчуванням (SONY). Встановіть належний код пульта знов.

Підготовка пульта дистанційного керування до керування телевізором

Натисніть і утримуйте кнопку TV I/⏻, одночасно вводячи код виробника телевізора (див. таблицю), натискаючи кнопки з цифрами. Потім відпустіть кнопку TV I/⏻.

Якщо налаштування виконане невдало, поточний зареєстрований код не зміниться. Повторно введіть код.

Номери кодів телевізорів, які можуть керуватися пультом дистанційного керування

Якщо вказано декілька кодів, визначте код, який забезпечує керування вашим телевізором, вводячи кожний код окремо.

Виробник	Код виробника
SONY	01 (за замовчуванням)
LG	05
PANASONIC	06
PHILIPS	02, 03, 07
SAMSUNG	02, 08
TOSHIBA	04

Зміна яскравості екрана на передній панелі

Натисніть DIMMER.

Кожне натискання кнопки DIMMER обумовлює змінення яскравості екрана на передній панелі.

Заощадження електроенергії у режимі очікування

Переконайтеся, що виконано наведені нижче налаштування (обидва):

- Параметру [Control for HDMI] у розділі [HDMI Settings] надане значення [Off] (стор. 58).
- Параметру [Quick Start Mode] надане значення [Off] (стор. 58).

Перегляд веб-сайтів

Можна підключитися до Інтернету та насолоджуватися переглядом веб-сторінок на кшталт головної сторінки корпорації Sony, використовуючи цю систему.

1 Підготуйтеся до перегляду веб-сторінок.

Під'єднайте систему до мережі (стор. 21).

2 Натисніть HOME.

На екрані телевізора відобразиться початкове меню.

3 За допомогою кнопок ←/→ виберіть пункт [Network].

4 Натисніть ↑/↓, щоб вибрати пункт [Internet Browser], а потім натисніть .

Відобразиться екран [Internet Browser].

Примітка

- Деякі веб-сайти можуть відображатися некоректно або не функціонувати.

Введення URL-адреси

Виберіть пункт [URL entry] у меню параметрів.

Введіть URL-адресу з віртуальної клавіатури, а потім виберіть пункт [Enter].

Вибір початкової сторінки за замовчуванням

Коли відображається сторінка, яку потрібно вибрати як початкову, виберіть пункт [Set as start page] у меню параметрів.

Щоб повернутися на попередню сторінку

Виберіть пункт [Previous page] у меню параметрів. Якщо попередня сторінка не з'являється, навіть після того, як вибрано пункт [Previous page], виберіть пункт [Window List] у меню параметрів та виберіть зі списку сторінку, на яку потрібно повернутися.

Вихід з інтернет-браузера



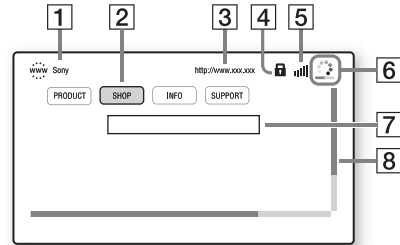

Натисніть HOME.

Відображення сторінок на екрані інтернет-браузера

Можна перевірити інформацію про веб-сайт, натиснувши кнопку DISPLAY. Інформація, яку буде відображено, залежить від стану веб-сайту та сторінки.



- 1 Назва сторінки
- 2 Курсор
Переміщуйте курсор за допомогою кнопок ←/↑/↓/→. Наведіть курсор на посилання, яке потрібно переглянути, а потім натисніть . Буде відображено веб-сайт за цим посиланням.
- 3 Адреса сторінки
- 4 Позначка SSL
Відображається, якщо URL-адреса за посиланням відкривається в захищеному режимі.
- 5 Індикатор потужності сигналу
Відображається, якщо систему підключено до бездротової мережі.

- 6 Індикатор перебігу/позначка завантаження
Відображається під час читання сторінки або завантаження/передавання файлу.
- 7 Поле для введення тексту
Натисніть , а потім виберіть пункт [Input] у меню параметрів, щоб відкрити віртуальну клавіатуру.
- 8 Смуга прокручування
Натисніть кнопки ///, щоб перемістити відображення сторінки на екрані ліворуч, вгору, вниз або праворуч.

Доступні додаткові параметри

Натискання кнопки OPTIONS забезпечує доступ до різних параметрів і операцій. Доступність параметрів залежить від ситуації.

Пункти	Детальний опис
[Browser Setup]	Відображення параметрів інтернет-браузера. <ul style="list-style-type: none"> • [Zoom]: збільшення або зменшення масштабу вмісту, що відображається. • [JavaScript Setup]: увімкнення або вимкнення JavaScript. • [Cookie Setup]: дозвіл або заборона прийняття файлів cookie браузера. • [SSL Alarm Display]: увімкнення або вимкнення протоколу SSL.
[Input]	Відображення віртуальної клавіатури для введення символів під час перегляду веб-сайту.
[Break]	Переміщення курсора до наступного рядка в полі для введення тексту.

Пункти	Детальний опис
[Delete]	Видалення одного символу ліворуч від курсора під час введення тексту.
[Window List]	Відображення списку всіх наразі відкритих веб-сайтів. Дає змогу повернутися до попереднього веб-сайту, вибравши відповідне вікно.
[Bookmark List]	Відображення списку закладок.
[Character encoding]	Установлення коду символів.
[Previous page]	Перехід до попередньої сторінки.
[Next page]	Перехід до наступної сторінки.
[Cancel loading]	Зупинення завантаження сторінки.
[Reload]	Повторне завантаження тієї самої сторінки.
[URL entry]	Дає змогу ввести URL-адресу, якщо відображено віртуальну клавіатуру.
[Add to Bookmark]	Додавання веб-сайту, який наразі відображається, до списку закладок.
[Set as start page]	Вибір веб-сайту, який наразі відображається, як початкової сторінки за замовчуванням.
[Open in new window]	Відкриття посилання в новому вікні.
[Display certificate]	Відображення сертифіката, який надсилається зі сторінок, що підтримують протокол SSL.

Настроювання мережі

[Internet Settings]

Перед налаштуванням під'єднайте систему до мережі. Детальнішу інформацію див. у розділі «Крок 3: Підключення до мережі» (стор. 21).

Відкриття екрана настроювання

1 Натисніть HOME.

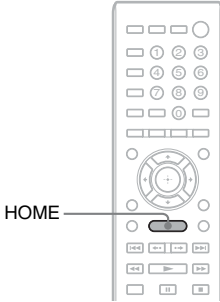

На екрані телевізора відобразиться початкове меню.

2 За допомогою кнопок ←/→ виберіть пункт [Setup].

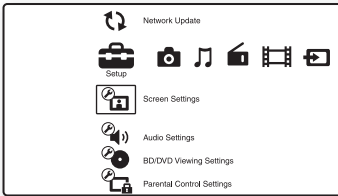

3 За допомогою кнопок ↑/↓ виберіть пункт [Network Settings], а потім натисніть (+).

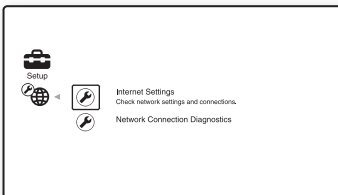

4 За допомогою кнопок ↑/↓ виберіть пункт [Internet Settings], а потім натисніть (+).

Відобразиться екран [Internet Settings].

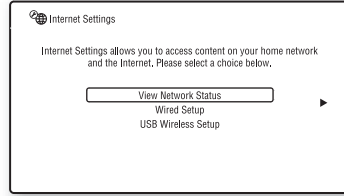

Примітка

- Елементи на екрані [Internet Settings] потрібні для підключення до Інтернету. Введіть відповідні (буквено-цифрові) значення для широкосмугового маршрутизатора або бездротового маршрутизатора LAN. Елементи, які потрібно настроїти, залежать від постачальника послуг Інтернету або маршрутизатора. Для отримання докладної інформації див. інструкції з експлуатації, які надаються постачальником послуг Інтернету або постачаються з маршрутизатором.
- Щоб отримати докладнішу інформацію, перейдіть за наведеною нижче URL-адресою.

Для клієнтів із Європи:
<http://support.sony-europe.com>

Для клієнтів із Тайваню:
<http://www.sony-asia.com/support/tw>

Для клієнтів із інших країн/регіонів:
<http://www.sony-asia.com/support>

Під'єднання до мережі LAN за допомогою кабелю LAN

Виконайте кроки, наведені нижче, щоб під'єднатися до LAN (локальна мережа).

Автоматичне настроювання

1 За допомогою кнопок ↑/↓ виберіть пункт [Wired Setup] на екрані [Internet Settings], а потім натисніть (+).

2 За допомогою кнопок \uparrow/\downarrow виберіть пункт [Auto], а потім натисніть \oplus .

Система виконає налаштування мережі автоматично, а параметри Інтернету відобразяться на екрані телевізора.

3 Натисніть \rightarrow .

4 За допомогою кнопок \uparrow/\downarrow виберіть пункт [Save & Connect], а потім натисніть \oplus .

Система почне перевіряти підключення до мережі.

5 Перевірте, чи з'явилось повідомлення [Internet Settings is now complete.], а потім натисніть \oplus .

Налаштування буде завершено. Якщо повідомлення не з'явилось, дотримуйтеся вказівок, що з'являтимуться на екрані.

Ручне налаштування

1 За допомогою кнопок \uparrow/\downarrow виберіть пункт [Wired Setup] на екрані [Internet Settings], а потім натисніть \oplus .

2 Натисніть \uparrow/\downarrow , щоб вибрати [Custom], а потім натисніть \oplus .

3 Натисніть \uparrow/\downarrow , щоб вибрати тип параметра мережі, а потім натисніть \oplus .

- [Auto]: система встановить IP-адресу автоматично; відобразиться екран [DNS Settings].
Якщо вибрати пункт [Auto] та натиснути \oplus , система встановить параметр DNS автоматично.
Якщо вибрати пункт [Specify IP address] і натиснути \oplus , потрібно буде ввести параметри DNS вручну.
Натисніть $\leftarrow/\uparrow/\downarrow/\rightarrow$ і кнопки з цифрами, щоб настроїти наведені нижче параметри, а потім натисніть \oplus .

- [Primary DNS]

- [Secondary DNS]

- [Specify IP address]: введення параметрів мережі вручну відповідно до особливостей мережевого середовища.
Натисніть $\leftarrow/\uparrow/\downarrow/\rightarrow$ і кнопки з цифрами, щоб настроїти наведені нижче параметри, а потім натисніть \oplus .

- [IP Address]

- [Subnet Mask]

- [Default Gateway]

- [Primary DNS]

- [Secondary DNS]

4 Натисніть \uparrow/\downarrow , щоб вибрати параметр проксі-сервера, а потім натисніть \oplus .

- [No]: не використовувати проксі-сервер.

- [Yes]: введіть параметр проксі-сервера.

Натисніть $\leftarrow/\uparrow/\downarrow/\rightarrow$ і кнопки з цифрами, а потім натисніть \oplus .

Значення параметрів Інтернету відобразяться на екрані телевізора.

5 Натисніть \rightarrow .

6 За допомогою кнопок \uparrow/\downarrow виберіть пункт [Save & Connect], а потім натисніть \oplus .

Система почне перевіряти підключення до мережі.

7 Перевірте, чи з'явилось повідомлення [Internet Settings is now complete.], а потім натисніть \oplus .

Налаштування буде завершено. Якщо повідомлення не з'явилось, дотримуйтеся вказівок, що з'являтимуться на екрані.

Під'єднання до бездротової мережі LAN за допомогою бездротового адаптера USB для локальної мережі

Виконайте кроки, наведені нижче, щоб під'єднатися до бездротової мережі LAN (локальна мережа).

Якщо бездротовий маршрутизатор сумісний із функцією WPS

- 1** Натисніть **↑/↓**, щоб вибрати пункт **[USB Wireless Setup]** на екрані **[Internet Settings]**, а потім натисніть **⊕**.
- 2** Натисніть **↑/↓**, щоб вибрати пункт **[Wi-Fi Protected Setup (WPS)]**, а потім натисніть **⊕**.
- 3** Активуйте функцію **WPS бездротового маршрутизатора**, натисніть **↑/↓**, щоб вибрати пункт **[Start]**, а потім натисніть **⊕**.
Щоб отримати докладнішу інформацію про активацію функції WPS, див. посібник з експлуатації маршрутизатора.
- 4** Перевірте, чи з'явилось повідомлення **[Wi-Fi Protected Setup was successful.]**, а потім натисніть **→**.
Настроювання бездротового з'єднання LAN і IP-адреси буде завершено.
Далі введіть параметр проксі-сервера. Виконайте кроки 4–7 операції «Ручне настроювання», наведеної вище в розділі «Під'єднання до мережі LAN за допомогою кабелю LAN».

Якщо бездротовий маршрутизатор несумісний із функцією WPS

- 1** За допомогою кнопок **↑/↓** виберіть пункт **[USB Wireless Setup]** на екрані **[Internet Settings]**, а потім натисніть **⊕**.
- 2** За допомогою кнопок **↑/↓** виберіть пункт **[Scan]**, а потім натисніть **⊕**. Система виконає пошук доступних бездротових мереж LAN, після чого відобразиться список бездротових мереж LAN.
- 3** Натисніть **↑/↓**, щоб вибрати ім'я бездротової мережі LAN, а потім натисніть **⊕**.

■ Якщо вибрану бездротову мережу LAN не захищено

Настроювання бездротового з'єднання LAN буде завершено. Далі введіть параметри IP-адреси, виконавши кроки операцій «Автоматичне настроювання» або «Ручне настроювання», які наведено вище в розділі «Під'єднання до мережі LAN за допомогою кабелю LAN».

■ Якщо вибрану бездротову мережу LAN захищено

З'явиться екран для введення ключа WEP або WPA. Перейдіть до кроку 5.

■ Вибір імені бездротової мережі LAN

Виберіть пункт **[Manual Entry]**. Відобразиться екран для введення символів. Введіть ім'я бездротової мережі LAN, дотримуючись вказівок, що з'являтимуться на екрані, а потім натисніть **→**.

4 Натисніть ↑/↓, щоб вибрати режим безпеки, а потім натисніть ⊕.

- [None]: виберіть цей параметр, якщо бездротову мережу LAN не захищено. Настроювання бездротового з'єднання LAN буде завершено. Далі введіть параметри IP-адреси, виконавши кроки операцій «Автоматичне настроювання» або «Ручне настроювання», які наведено вище в розділі «Під'єднання до мережі LAN за допомогою кабелю LAN».
- [WEP]: бездротову мережу LAN захищено ключем WEP.
- [WPA/WPA2-PSK]: бездротову мережу LAN захищено ключем WPA-PSK або WPA2-PSK.
- [WPA2-PSK]: бездротову мережу LAN захищено ключем WPA2-PSK.

5 Введіть ключ WEP або ключ WPA, дотримуючись вказівок, що з'являтимуться на екрані, а потім натисніть →.

Настроювання бездротового з'єднання LAN буде завершено. Далі введіть параметри IP-адреси, виконавши кроки операцій «Автоматичне настроювання» або «Ручне настроювання», які наведено вище в розділі «Під'єднання до мережі LAN за допомогою кабелю LAN».

Про безпеку бездротової мережі LAN

Зважаючи на те, що обмін даними в рамках бездротової мережі LAN забезпечується радіохвилями, існує ризик перехоплення сигналу, що передається бездротовими засобами зв'язку. Задля захисту даних, що передаються у бездротовій мережі, передбачена сумісність цієї системи з низкою захисних функцій. Обов'язково налаштуйте параметри захисту у відповідності до властивостей мережевого середовища.

Захист відсутній

Попри можливість спрощеного налаштування параметрів існує ризик перехоплення даних або стороннього вторгнення у бездротову мережу навіть без застосування складного обладнання. Завжди пам'ятайте про ризик несанкціонованого доступу або перехоплення даних.

WEP

Технологія WEP застосовує засоби захисту даних, що передаються, попереджаючи їхнє зовнішнє перехоплення та стороннє втручання в бездротову мережу. WEP — це спадкова технологія захисту даних, яка уможливило підключення до мережі пристроїв раніших версій, які не підтримують TKIP/AES.

WPA-PSK (TKIP), WPA2-PSK (TKIP)

TKIP — це технологія захисту даних, розроблена з метою виправлення недоліків, наявних у технології WEP. TKIP забезпечує вищий рівень безпеки, ніж WEP.

WPA-PSK (AES), WPA2-PSK (AES)

AES — технологія захисту, що використовує прогресивні засоби захисту даних, відмінні від засобів, застосованих у рамках технологій WEP і TKIP. AES забезпечує вищий рівень безпеки, ніж WEP або TKIP.

Параметри та настройки

Використання екрана налаштування

Ви можете здійснювати різні налаштування параметрів, таких як зображення та звук.

Виберіть пункт  (налаштування) у початковому меню, якщо потрібно змінити параметри системи.

Настройки, що використовуються за замовчуванням, є підкресленими.

Примітка

- Настройки відтворення, що задані на диску, мають пріоритет над настройками екрана налаштування; крім того, не всі описані функції можуть працювати.

1 Натисніть HOME.

На екрані телевізора відобразиться початкове меню.

2 За допомогою кнопок виберіть пункт [Setup].

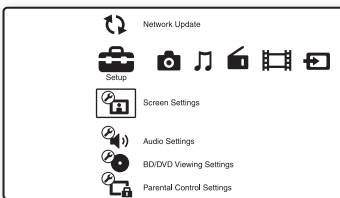

3 За допомогою кнопок виберіть піктограму категорії настройки, яку потрібно змінити, а потім натисніть .

Приклад: [Screen Settings]

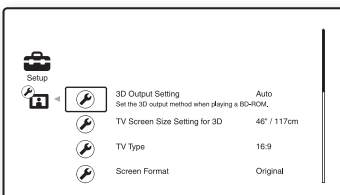

Можна настроїти нижченаведені параметри.

Піктограма	Пояснення
	[Network Update] (стор. 54) Оновлення програмного забезпечення системи.
	[Screen Settings] (стор. 54) Налаштування параметрів екрана згідно з типом з'єднувальних гнізд.
	[Audio Settings] (стор. 56) Налаштування аудіопараметрів згідно з типом з'єднувальних гнізд.
	[BD/DVD Viewing Settings] (стор. 57) Налаштування докладних параметрів для відтворення дисків BD/DVD.
	[Parental Control Settings] (стор. 57) Налаштування докладних параметрів для функції батьківського контролю.
	[Music Settings] (стор. 58) Налаштування докладних параметрів для відтворення дисків Super Audio CD.
	[System Settings] (стор. 58) Налаштування параметрів, пов'язаних із системою.
	[Network Settings] (стор. 59) Налаштування докладних параметрів для Інтернету та мережі.
	[Easy Setup] (стор. 59) Повторний запуск функції швидкого налаштування основних параметрів.
	[Resetting] (стор. 59) Скидання параметрів системи до заводських настройок.

[Network Update]

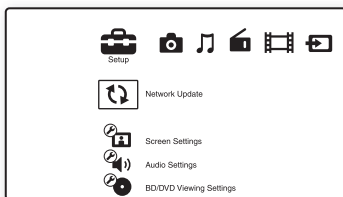

Можливість оновлення та покращення функцій системи.

Додаткові відомості про функції оновлення див. на такому веб-сайті:

Для клієнтів із Європи:

<http://support.sony-europe.com>

Для клієнтів із Тайваню:

<http://www.sony-asia.com/support/tw>

Для клієнтів із інших країн/регіонів:

<http://www.sony-asia.com/support>

Під час оновлення програмного забезпечення на екрані на передній панелі з'явиться повідомлення «UPDATING». Після завершення оновлення основний пристрій автоматично вимикається. Дочекайтеся завершення оновлення програмного забезпечення; не вмикайте й не вмикайте основний пристрій, не оперуйте основним пристроєм або телевізором.

[Screen Settings]

■ [3D Output Setting]

[Auto]: зазвичай вибирайте цю настройку.
[Off]: оберіть, аби відображати весь вміст у двовимірному форматі.

Примітка

- Тривимірний відеовміст, що надходить із гнізда HDMI (IN 1) або HDMI (IN 2), виводиться незалежно від налаштування цього параметра.

■ [TV Screen Size Setting for 3D]

Визначення розміру екрана телевізора, що підтримує тривимірний формат.

Примітка

- Цей параметр не застосовується до тривимірного відеоматеріалу, що надходить із гнізда HDMI (IN 1) або HDMI (IN 2).

■ [TV Type]

[16:9]: виберіть цей параметр у разі підключення до широкоформатного телевізора або телевізора з функцією широкого формату.

[4:3]: виберіть цей параметр у разі підключення до телевізора з екраном 4:3 або телевізора без функції широкого формату.

■ [Screen Format]

[Original]: виберіть цей параметр у разі підключення до телевізора з функцією широкого формату. Відображає зображення формату 4:3 у пропорціях 16:9 навіть на широкоекранному телевізорі.
[Fixed Aspect Ratio]: змінення розміру зображення відповідно до розміру екрана з оригінальними пропорціями зображення.

■ [DVD Aspect Ratio]

[Letter Box]: відображення широкого зображення з чорними смугами у верхній і нижній частинах.

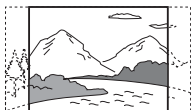

[Pan & Scan]: відображення повнорозмірного зображення по висоті з обрізанням із боків.

**■ [Cinema Conversion Mode]**

[Auto]: зазвичай вибирайте цю настройку. Пристрій автоматично класифікує матеріал як відеопродукцію або кінопродукцію та переключається на відповідний спосіб перетворення. [Video]: незалежно від матеріалу завжди вибиратиметься спосіб перетворення, який підходить для відеопродукції.

■ [Output Video Format]

[HDMI]: зазвичай вибирайте значення [Auto]. Аби відтворити вміст диска з вихідною роздільною здатністю, оберіть [Original Resolution] (вихідна розподільча здатність нижча за SD (стандартна чіткість) збільшується до рівня SD). [Video]: автоматичне призначення найнижчої роздільної здатності.

■ [BD/DVD-ROM 1080/24p Output]

[Auto]: виведення відеосигналів 1920 × 1080p/24 Гц здійснюється лише в разі підключення сумісного із сигналом 1080/24p телевізора через гніздо HDMI (OUT). [Off]: виберіть цю настройку, якщо телевізор не підтримує відеосигнали 1080/24p.

■ [YCbCr/RGB (HDMI)]

[Auto]: автоматичне виявлення типу зовнішнього пристрою та переключення на відповідні параметри кольорів. [YCbCr (4:2:2)]: виведення відеосигналів YCbCr 4:2:2. [YCbCr (4:4:4)]: виведення відеосигналів YCbCr 4:4:4. [RGB]: виберіть цю настройку в разі підключення до пристрою із гніздом DVI, сумісним із HDCP.

■ [HDMI Deep Colour Output]

[Auto]: зазвичай вибирайте цю настройку. [16bit], [12bit], [10bit]: виведення 16-/12-/10-бітних відеосигналів, якщо під'єднаний телевізор підтримує технологію Deep Colour. [Off]: виберіть цю настройку, якщо зображення нестабільне, або кольори здаються неприродними.

■ [Pause Mode] (лише для дисків BD/DVD VIDEO/DVD-R/DVD-RW)

[Auto]: зображення (включно з об'єктами, які швидко рухаються) виводиться без дрижання. Зазвичай вибирайте це положення. [Frame]: зображення (включно з об'єктами, які не рухаються швидко) виводиться з високою роздільною здатністю.



[Audio Settings]

■ [BD Audio MIX Setting]

[On]: виведення звуку, отриманого завдяки мікшуванню інтерактивного та вторинного звуку з основним.

[Off]: виведення лише основного звуку.

■ [Audio DRC]

Ви можете стиснути динамічний діапазон звукової доріжки.

[Auto]: відтворення в динамічному діапазоні, вказаному диском (лише для дисків BD-ROM).

[On]: система відтворює звукову доріжку у динамічному діапазоні, який визначено інженером зі звукозапису.

[Off]: без стиснення динамічного діапазону.

■ [Attenuate - AUDIO]

Під час прослуховування звуку з пристрою, підключеного до гнізд AUDIO (AUDIO IN L/R) може мати місце спотворення звуку. Аби зменшити рівень спотворення звуку, зменшіть рівень вхідного сигналу на пристрої.

[On]: приглушення рівня вхідного сигналу. Рівень вхідного сигналу змінюється.

[Off]: звичайний рівень вхідного сигналу.

■ [Audio Output]

Можна вибирати спосіб транслявання в разі виведення аудіосигналу.

[Speaker]: виведення багатоканального звуку лише динаміками системи.

[Speaker + HDMI]: виведення багатоканального звуку з динаміків системи та 2-канальних лінійних сигналів PCM із гнізда HDMI (OUT).

[HDMI]: виведення звуку лише з гнізда HDMI (OUT). Формат звуку залежить від властивостей під'єданого обладнання.

Примітка

- Якщо для параметра [Control for HDMI] встановлено значення [On] (стор. 58), для параметра [Audio Output] автоматично встановлюється значення [Speaker + HDMI], яке не можна змінити.
- Аудіосигнали не виводяться із гнізда HDMI (OUT), якщо для параметра [Audio Output] встановлено значення [Speaker + HDMI], а для параметра [HDMI1 Audio Input Mode] (стор. 58) встановлено значення [TV] (тільки в моделях для країн Європи).
- Якщо для параметра [Audio Output] встановлено значення [HDMI], форматом вихідного сигналу для функції «TV» є формат 2-канальний лінійний PCM.

■ [Sound Effect]

Можна активувати та деактивувати звукові ефекти системи (SOUND MODE і [Surround Setting]).

[On]: усі звукові ефекти системи доступні. Встановлене верхнє граничне значення частоти дискретизації - 48 кГц.

[Off]: звукові ефекти деактивовані.

Оберіть це значення, аби не встановлювати верхнє граничне значення частоти дискретизації.

■ [Surround Setting]

Можна вибирати параметри об'ємного звучання. Детальнішу інформацію див. у розділі «Крок 6: Відтворення об'ємного звуку» (стор. 25).

■ [Speaker Settings]

Настройте динаміки для отримання найкращого об'ємного звуку. Детальнішу інформацію див. у розділі «Настроювання динаміків» (стор. 43).

[BD/DVD Viewing Settings]

Можна встановити докладні параметри для відтворення дисків BD/DVD.

■ [BD/DVD Menu]

Можна вибрати мову меню за замовчуванням для дисків BD-ROM або DVD VIDEO.

Якщо вибрати пункт [Select Language Code], відобразиться екран введення коду мови. Введіть код своєї мови, звернувшись до розділу «Перелік мовних кодів» (стор. 74).

■ [Audio]

Можна вибрати мову доріжки за замовчуванням для дисків BD-ROM або DVD VIDEO.

Якщо вибрати параметр [Original], буде вибрано мову, пріоритет якій надано на диску.

Якщо вибрати пункт [Select Language Code], відобразиться екран введення коду мови. Введіть код своєї мови, звернувшись до розділу «Перелік мовних кодів» (стор. 74).

■ [Subtitle]

Можна вибрати мову субтитрів за замовчуванням для дисків BD-ROM або DVD VIDEO.

Якщо вибрати пункт [Select Language Code], відобразиться екран введення коду мови. Введіть код своєї мови, звернувшись до розділу «Перелік мовних кодів» (стор. 74).

■ [BD Hybrid Disc Playback Layer]

[BD]: відтворення шару BD.

[DVD/CD]: відтворення шару DVD або CD.

■ [BD Internet Connection]

[Allow]: зазвичай вибирайте цю настройку.

[Do not allow]: дозвіл на підключення до Інтернету скасовано.

[Parental Control Settings]

■ [Password]

Можна встановити або змінити пароль для функції батьківського контролю. Пароль дозволяє встановити обмеження щодо відтворення дисків BD-ROM, DVD VIDEO або відеоконтенту з Інтернету. За потреби можна окремо встановити рівні обмеження для дисків BD-ROM і DVD VIDEO.

■ [Parental Control Area Code]

Відтворення деяких дисків BD-ROM або DVD VIDEO можна обмежити відповідно до географічної області. Сцени можуть блокуватися або замінятися іншими. Дотримуйтесь екранних інструкцій та введіть чотиризначний пароль.

■ [BD Parental Control]

Відтворення деяких дисків BD-ROM можна обмежити відповідно до віку користувачів. Сцени можуть блокуватися або замінятися іншими. Дотримуйтесь екранних інструкцій та введіть чотиризначний пароль.

■ [DVD Parental Control]

Відтворювання деяких DVD VIDEO може обмежуватися згідно із завчасно встановленим рівнем, наприклад згідно віку користувачів. Сцени можуть блокуватися або замінятися іншими. Дотримуйтесь екранних інструкцій та введіть чотиризначний пароль.

■ [Internet Video Parental Control]

Відтворення деяких відеоматеріалів з Інтернету можна обмежити відповідно до віку користувачів. Сцени можуть блокуватися або замінятися іншими. Дотримуйтеся екранних інструкцій та введіть чотиризначний пароль.

■ [Internet Video Unrated]

[Allow]: відтворення нерейтингових відеоматеріалів з Інтернету дозволене.
[Block]: відтворення нерейтингових відеоматеріалів з Інтернету заблоковане.

[Music Settings]

Можна встановити докладні параметри для відтворення дисків Super Audio CD.

■ [Super Audio CD Playback Layer]

[Super Audio CD]: відтворення шару Super Audio CD.
[CD]: відтворення шару CD.

■ [Super Audio CD Playback Channels]

[DSD 2ch]: відтворення 2-канальної зони.
[DSD Multi]: відтворення багатоканальної зони.

[System Settings]

Можна настроїти параметри, пов'язані із системою.

■ [OSD]

Можна вибрати мову для екранного меню системи.

■ [HDMI Settings]

[Control for HDMI]

[On]: увімкнено. Ви можете керувати обладнанням, з'єднаним за допомогою шнура HDMI, у спільному режимі.

[Off]: вимкнено.

[Audio Return Channel]

Ця функція доступна, коли система підключена до телевізора, що підтримує функцію Audio Return Channel.

[Auto]: система може автоматично отримувати цифровий аудіосигнал телевізора через шнур HDMI.

[Off]: вимкнено.

Примітка

• Ця функція діє лише тоді, коли для [Control for HDMI] обрано опцію [On].

[HDMI1 Audio Input Mode] (тільки в моделях для країн Європи)

Можна вибрати вхідний аудіосигнал пристрою, підключеного до гнізда HDMI (IN 1).

[HDMI1]: звук пристрою, підключеного до гнізда HDMI (IN 1), надходить із гнізда HDMI (IN 1).

[TV]: звук пристрою, підключеного до гнізда HDMI (IN 1), надходить із гнізда TV (DIGITAL IN OPTICAL).

■ [Quick Start Mode]

[On]: скорочення часу запуску з режиму очікування. Можна швидко розпочати керування системою, увімкнувши її.

[Off]: значення за замовчуванням.

■ [Auto Standby]

[On]: увімкнення функції [Auto Standby]. Якщо жодна з функцій системи не використовується близько 30 хвилин, система автоматично переходить у режим очікування.

[Off]: функцію вимкнено.

■ [Auto Display]

[On]: автоматичне відображення інформації на екрані під час змінення назв перегляду, режимів зображення, аудіосигналів тощо.

[Off]: відображення інформації лише після натискання кнопки DISPLAY.

■ [Screen Saver]

[On]: увімкнення функції заставки.

[Off]: вимкнено.

■ [Software Update Notification]

[On]: надання відомостей про новішу версію програмного забезпечення (стор. 54).

[Off]: вимкнено.

■ [System Information]

Можна відобразити відомості про версію програмного забезпечення системи й адресу MAC.



[Network Settings]

Можна настроїти докладні параметри для Інтернету та мережі.

■ [Internet Settings]

Заздалегідь під'єднайте систему до мережі. Детальнішу інформацію див. у розділі «Крок 3: Підключення до мережі» (стор. 21).

■ [Network Connection Diagnostics]

Аби переконатися у тому, що мережеве підключення встановлене належним чином, користувач може виконати мережеву діагностику.



[Easy Setup]

Повторний запуск функції швидкого настроювання для налаштування основних параметрів. Дотримуйтесь інструкцій на екрані.



[Resetting]

■ [Reset to Factory Default Settings]

Користувач може скинути значення системних параметрів до значень, заданих за замовчуванням, обравши групу параметрів. Усі параметри в межах групи буде скинуто.

■ [Initialize Personal Information]

Користувач може видалити особисту інформацію, що зберігається в системі.

Застережні заходи

Щодо техніки безпеки

- Щоб уникнути пожежу або небезпеки ураження струмом, не кладіть на систему наповнені рідиною предмети на зразок вази та не ставте систему біля джерел води, наприклад біля ванни або душової кімнати. Якщо на корпус упаде будь-який твердий предмет або проллється рідина, відключіть систему й здайте її на перевірку кваліфікованим працівникам перед подальшим використанням.
- Не торкайтеся шнура живлення змінного струму мокрими руками. Це може стати причиною ураження електричним струмом.

Джерела живлення

- Від'єднайте прилад від стінної розетки, якщо не плануєте його використовувати протягом тривалого часу. Для того, щоб вимкнути прилад із розетки, потягніть за штепсель, а не за шнур.

Стосовно розміщення

- Розмістіть систему в місці, де є достатня вентиляція, для запобігання перегрівання системи.
- За прослуховування на високій гучності через довгий період часу корпус може стати теплим на дотик. Це не є несправністю. Однак намагайтеся не торкатися корпусу. Не розміщуйте систему в закритому просторі з поганою вентиляцією, тому що це може призвести до перегрівання.
- Не блокуйте вентиляційні отвори, ставлячи на систему предмети. Система оснащена потужним підсилювачем. Якщо вентиляційні отвори заблоковані, це може призвести до перегріву та несправності системи.
- Не розміщуйте систему на поверхнях (килимках, ковдрах тощо) або біля матеріалів (штор, занавісок), які можуть заблокувати вентиляційні отвори.
- Не встановлюйте систему у закритому місці, наприклад у книжковій шафі або подібному місці.

- Не встановлюйте систему поблизу джерел тепла, наприклад батареї опалення або повітроводів, або в місці, яке зазнає дії прямого сонячного проміння, надмірної кількості пилу, механічної вібрації чи пошкоджень.
- Не розміщуйте систему під кутом. Пристрій призначений для експлуатації тільки в горизонтальному положенні.
- Тримайте систему та диски подалі від обладнання із сильними магнітами, такого як мікрохвильові печі або великі динаміки.
- Не ставте на систему важкі предмети.

Стосовно експлуатації

- Якщо система була внесена з холоду в тепле приміщення, або якщо її розміщено в дуже вологому приміщенні, то на лінзах всередині пристрою може утворитися конденсат вологи. Якщо це сталося, система може не працювати належним чином. У такому разі вийміть диск та залиште систему ввімкненою приблизно на півгодини, доки волога не випарується.
- У разі переміщення системи, вийміть будь-який диск, який може в ній бути. Якщо цього не зробити, диск може бути пошкоджено.
- Якщо щось потрапило всередину корпусу, вимкніть пристрій зі стінної розетки живлення та забезпечте його перевірку кваліфікованим технічним фахівцем перед його подальшою експлуатацією.

Стосовно регулювання гучності

- Не збільшуйте гучність, прослуховуючи фрагмент із дуже низьким рівнем вхідних сигналів та відсутніми аудіосигналами. Якщо це зробити, то це може призвести до ушкодження динаміків під час раптового відтворення фрагмента з піковим рівнем.

Стосовно чищення

- Протирайте корпус, панель та елементи керування м'якою тканиною, трохи зволоженою слабким розчином миючого засобу. Не використовуйте будь-які абразивні матеріали, порошки для чищення або розчинники, такі як спирт або бензин. Якщо у вас виникли будь-які запитання або проблеми, що стосуються системи, проконсультуйтеся з найближчим дилером Sony.

Стосовно дисків для чищення та засобів для чищення дисків/лінзи

- Не використовуйте диски для чищення та засоби для чищення дисків/лінзи (в тому числі вологі засоби для чищення та аерозолі). Це може призвести до несправності приладу.

Щодо заміни деталей

- У разі ремонту системи ремонтвані деталі можуть збиратися для повторного використання або з метою вторинної переробки.

Стосовно кольору телевізійного зображення

- Якщо динаміки викликають нерівномірність кольору телевізійного екрана, вимкніть телевизор та знову його ввімкніть через 15 - 30 хвилин. Якщо нерівномірність кольору не зникла, розмістіть динаміки ще далі від телевізора.

ВАЖЛИВА ПРИМІТКА

Обережно: ця система здатна утримувати нерухоме зображення або екранне зображення на екрані вашого телевізора безкінечно довго. Якщо залишити нерухоме відеозображення або екранне зображення на екрані вашого телевізора на тривалий час, це може спричинити безповоротне ушкодження екрана телевізора. Особливо це стосується проєкційних телевізорів.

Стосовно переміщення системи

- Перш, ніж переміщати систему, переконайтеся, що в ній немає дисків, а також від'єднайте шнур живлення змінного струму від стінної розетки.

Примітки про диски

Стосовно поводження з дисками

- Щоб диски залишалися чистими, беріть їх за край. Не торкайтеся поверхні дисків.
- Не наліплюйте на диски папірці або стрічку.



- Не піддавайте диски впливу прямих променів сонця або джерел тепла, таких як вентиляційні отвори з гарячим повітрям, а також не залишайте їх в автомобілі, припаркованому на сонці, тому що в салоні автомобіля температура може значно підвищуватися.
- Після програвання кладіть диски до їх коробок.

Стосовно чищення

- Перед відтворенням протирайте диски чистою тканиною. Протирайте від центру диска в напрямку країв.



- Не використовуйте розчинники, такі як бензин, розріджувач, доступні у продажу миючі засоби або антистатичні аерозолі, призначені для вінілових платівок.

Ця система може відтворювати лише стандартні диски круглої форми. Використання нестандартних дисків або дисків іншої форми (наприклад, у формі картки, серця, зірки) може призвести до несправностей.

Не використовуйте диски, на яких містяться якісь доступні у продажу аксесуари, такі як наліпки або кільця.

Пошук та усунення несправностей

Якщо під час використання системи у вас виникли будь-які з наведених нижче труднощів, використовуйте ці настанови з пошуку та усунення несправностей для того, щоб спробувати усунути проблему, перш ніж звертатися по допомогу до сервісного центру. Якщо усунути проблему не вдалося, проконсультуйтеся з найближчим до вас дилером Sony.

Зверніть увагу на те, що, якщо персонал сервісного центру замінить якісь деталі під час ремонту, ці деталі можуть бути утримані сервісним центром.

Загальна інформація

Ознака	Несправності та способи їх усунення
Не вмикається живлення.	• Перевірте надійність підключення шнура живлення змінного струму.
Не працює пульт дистанційного керування.	• Відстань між пультом та пристроєм занадто велика. • Елементи живлення в пульті дистанційного керування занадто слабкі.
Лоток для дисків не відкривається, та не вдається вийняти диск навіть після натискання кнопки ▲.	• Виконайте такі дії: ① Натисніть і утримуйте кнопки ► і ▲ на пристрої довше за 5 секунд, щоб відкрити лоток для дисків. ② Вийміть диск. ③ Від'єднайте шнур живлення змінного струму від стінної розетки, а потім знов вставте його в розетку через кілька хвилин.
Система не працює нормально.	• Від'єднайте шнур живлення змінного струму від стінної розетки, а потім знов увімкніть його в розетку через кілька хвилин.

Повідомлення

Ознака	Несправності та способи їх усунення
Повідомлення [A new software version is available. Please go to the «Setup» section of the menu and select «Network Update» to perform the update.] відобразиться на екрані телевізора.	• Скористайтеся інструкціями щодо функції [Network Update] (стор. 54), аби оновити версію програмного забезпечення системи.
На екрані на передній панелі по черзі відображаються позначки «PROTECTOR» і «PUSH PWR».	Натисніть кнопку I/⏻, щоб вимкнути систему, і перевірте наведені нижче елементи після зникнення напису «STANDBY». • Чи немає замикання позитивного (+) та негативного (-) шнурів динаміків? • Чи дійсно використовуються тільки вказані динаміки? • Чи не блокує щось вентиляційні отвори системи? • Перевіривши вищезгадані речі та виправивши будь-які проблеми, увімкніть систему. Якщо вам не вдалося визначити причину виникнення проблеми навіть після перевірки всього вище зазначеного, проконсультуйтеся з найближчим до вас дилером Sony.
На екрані на передній панелі з'являється позначка «LOCKED».	• Вимкніть функцію замка для запобігання доступу дітей (стор. 45).

Ознака	Несправності та способи їх усунення
На екрані на передній панелі з'являється позначка «DEMO LOCK».	• Зверніться до найближчого дилера Sony або місцевого вповноваженого сервісного центру Sony.
На екрані на передній панелі з'являється позначка «Exxxx».	• Зверніться до найближчого дилера Sony або місцевого уповноваженого сервісного центру Sony та надайте код помилки.
Позначка  відображається на весь екран телевізора без будь-яких інших повідомлень.	• Зверніться до найближчого дилера Sony або місцевого вповноваженого сервісного центру Sony.

Зображення

Ознака	Несправності та способи їх усунення
Немає зображення.	• Перевірте спосіб виведення вихідного сигналу, заданий у системі (стор. 16).
Відсутнє зображення під час підключення за допомогою шнура HDMI.	• Пристрій підключений до вхідного пристрою, несумісного з HDCP (High-bandwidth Digital Content Protection) (на передній панелі не світиться напис «HDMI») (стор. 16).
Тривимірні зображення, що надходять із гнізд HDMI (IN 1) або HDMI (IN 2), не відображаються на екрані телевізора.	• певні властивості телевізора або відеообладнання унеможливають відображення тривимірних зображень.
Зображення не з'являється, якщо в [Output Video Format] вибрано неправильну вихідну роздільну здатність відео.	• Натисніть і утримуйте кнопки  і VOLUME – на пристрої більше 5 секунд, щоб скинути вихідну роздільну здатність відео до найнижчого значення.
Темна область зображення надто темна/яскрава або область надто яскрава або неприродна.	• Встановіть для параметра [Picture Quality Mode] значення [Standard] (за замовчуванням) (стор. 34).
Зображення не виводиться належним чином.	<ul style="list-style-type: none"> • Перевірте параметри [Output Video Format] у розділі [Screen Settings] (стор. 55). • Якщо аналогові та цифрові сигнали виводяться одночасно, надайте параметру [BD/DVD-ROM 1080/24p Output] у розділі [Screen Settings] значення [Off] (стор. 55). • Якщо відтворюється диск BD-ROM, перевірте параметри [BD/DVD-ROM 1080/24p Output] у розділі [Screen Settings] (стор. 55).
На зображенні з'являються шуми.	<ul style="list-style-type: none"> • Почистіть диск. • Якщо зображення, яке виводиться з системи, надходить до телевізора через відеомагнітофон, сигнал захисту від копіювання, що застосовується до деяких програм BD/DVD, може впливати на якість зображення. Якщо проблеми все ще виникають навіть після підключення пристрою безпосередньо до телевізора, підключіть пристрій до інших вхідних гнізд.
Зображення відображається не на весь екран телевізора.	<ul style="list-style-type: none"> • Перевірте значення параметра [TV Type] у розділі [Screen Settings] (стор. 54). • Пропорції зображення зафіксовані на диску.

Ознака	Несправності та способи їх усунення
На телевізійному екрані видно неоднорідність кольорів.	<ul style="list-style-type: none"> • Якщо динаміки використовуються з телевізором з електронно-променевою трубкою або проєкційним телевізором, встановіть динаміки на відстані не менше 0,3 метрів від телевізора. • Якщо нерівномірність кольору не зникла, вимкніть телевізор та знов увімкніть його через 15 - 30 хвилин. • Переконайтеся, що поряд із динаміками немає магнітних предметів (наприклад, магнітного замка на стійці для телевізора, якогось медичного приладу, іграшки тощо).
Відсутнє зображення після відтворення відеофайлу або файлу фотографії за допомогою iPod/iPhone (тільки в моделях для країн Європи та Австралії).	<ul style="list-style-type: none"> • Виберіть на телевізорі вхідний сигнал для цієї системи.

Звук

Ознака	Несправності та способи їх усунення
Немає звуку.	<ul style="list-style-type: none"> • Ненадійне приєднання шнура динаміків. • Перевірте параметри динаміків (стор. 43).
Звук Super Audio CD із пристрою, який підключено до гнізд HDMI (IN 1) або HDMI (IN 2), не виводиться.	<ul style="list-style-type: none"> • Гніздо HDMI (IN 1) або HDMI (IN 2) не сприймає аудіоформат, що містить засоби захисту від копіювання. Під'єднайте аналоговий аудіовихід пристрою до гнізд AUDIO (AUDIO IN L/R) системи.
Звук із телевізора не надходить через гніздо HDMI (OUT) під час використання функції Audio Return Channel.	<ul style="list-style-type: none"> • Надайте параметру [Control for HDMI] у підрозділі [HDMI Settings] розділу [System Settings] значення [On] (стор. 58). Крім того, надайте параметру [Audio Return Channel] у підрозділі [HDMI Settings] розділу [System Settings] значення [Auto] (стор. 58). • Переконайтеся, що телевізор підтримує функцію Audio Return Channel. • Переконайтеся, що шнур HDMI підключено до гнізда на телевізорі, що підтримує функцію Audio Return Channel.
Коли система підключена до телеприставки, вихідний звук не відтворюється належним чином.	<ul style="list-style-type: none"> • Надайте параметру [Audio Return Channel] у підрозділі [HDMI Settings] розділу [System Settings] значення [Off] (стор. 58).
Чути сильний шум або неприємний звук.	<ul style="list-style-type: none"> • Посуньте телевізор далі від аудіокомпонентів. • Почистіть диск.
Звук втрачає стереоефект під час відтворення компакт-диска.	<ul style="list-style-type: none"> • Виберіть стереозвук, натиснувши кнопку  (стор. 37).
Звук надходить тільки з центрального динаміка.	<ul style="list-style-type: none"> • Залежно від диска звук може надходити тільки з центрального динаміка.
З динаміків об'ємного звучання надходить ледве чутний звук, або взагалі не надходить жодного звуку.	<ul style="list-style-type: none"> • Перевірте приєднання та параметри динаміків (стор. 15, 43). • Перевірте параметри ефекту об'ємного звучання (стор. 25). • Залежно від джерела ефект динаміків об'ємного звучання може бути менш відчутним. • Відтворюється 2-канальне джерело.
Звук із підключеного пристрою спотворюється.	<ul style="list-style-type: none"> • Зменшіть рівень вхідного сигналу для підключеного пристрою, налаштувавши [Attenuate - AUDIO] (стор. 56).

Радіоприймач

Ознака	Несправності та способи їх усунення
Неможливо настроїтися на радіостанції.	<ul style="list-style-type: none">• Перевірте, чи надійно приєднана антена. Відрегулюйте антену або за потреби під'єднайте зовнішню антену.• Сигнал радіостанцій занадто слабкий (у разі настроювання в автоматичному режимі). Скористайтеся функцією настроювання вручну.

Відтворення

Ознака	Несправності та способи їх усунення
Не відтворюється диск.	<ul style="list-style-type: none">• Код регіону на диску BD/DVD не відповідає системі.• Всередині приладу утворився конденсат, що може пошкодити лінзи. Видаліть диск та залиште прилад увімкненим приблизно на півгодини.• Система не може відтворювати записані диски, не фіналізовані належним чином (стор. 69).
Імена файлів не відображаються належним чином.	<ul style="list-style-type: none">• Система може відображати формати символів, сумісні з ISO 8859-1. Інші формати символів можуть відобразитися по-іншому.• Залежно від програмного забезпечення для записування вхідні символи можуть відобразитися по-іншому.
Відтворення диска починається не з початку.	<ul style="list-style-type: none">• Обрано режим поновлення відтворення. Натисніть кнопку OPTIONS та оберіть пункт [Play from start], потім натисніть \oplus.
Відтворення не розпочинається з точки поновлення, в якій його було припинено останнього разу.	<ul style="list-style-type: none">• Властивості деяких типів дисків обумовлюють видалення даних про точку поновлення відтворення з пам'яті системи у таких випадках:<ul style="list-style-type: none">– у результаті відкриття лотка для дисків.– у результаті від'єднання пристрою USB.– у результаті переходу до відтворення іншого вмісту.– у результаті від'єднання пристрою від мережі живлення.
Не вдається змінити мову звукової доріжки чи субтитрів або кути перегляду.	<ul style="list-style-type: none">• Спробуйте скористатися меню дисків BD або DVD.• На відтворюваному диску BD або DVD не записано багатомовні звукові доріжки чи субтитри або кілька кутів.
Не вдається відтворити додатковий вміст або інші дані, які містить диск BD-ROM.	<ul style="list-style-type: none">• Виконайте такі дії: ① Вийміть диск. ② Вимкніть систему. ③ Від'єднайте та знову під'єднайте пристрій USB (стор. 30). ④ Увімкніть систему. ⑤ Вставте диск BD-ROM із вмістом BONUSVIEW/BD-LIVE.

Пристрій USB

Ознака	Несправності та способи їх усунення
Пристрій USB не розпізнається.	<ul style="list-style-type: none">• Виконайте такі дії: ① Вимкніть систему. ② Від'єднайте та знову під'єднайте пристрій USB. ③ Увімкніть систему.• Переконайтеся, що пристрій USB надійно під'єднано до порту \leftarrow (USB).• Перевірте пристрій USB або кабель на наявність пошкоджень.• Переконайтеся, що пристрій USB увімкнено.• Якщо пристрій USB під'єднано через концентратор USB, від'єднайте його від концентратора й під'єднайте безпосередньо до пристрою.

Інтернет-відео BRAVIA

Ознака	Несправності та способи їх усунення
Низька якість зображення/звуку, деякі програми, зокрема сцени з активним рухом або темні сцени, транслюються із втраченою елементів зображення.	<ul style="list-style-type: none">• Якість зображення/звуку залежить від характеристик Інтернет-контенту, що надається.• Якість зображення/звуку можна покращити, змінивши швидкість з'єднання. Швидкість з'єднання, рекомендована Sony: для перегляду відеоконтенту стандартної роздільної здатності — не менше 2,5 Мбіт/с; для перегляду відеоконтенту високої роздільної здатності — не менше 10 Мбіт/с.• Відеоконтент може не містити звукового супроводу.
Зображення малого розміру.	<ul style="list-style-type: none">• Аби збільшити масштаб, натисніть ↑.

«BRAVIA» Sync ([Control for HDMI])

Ознака	Несправності та способи їх усунення
Функція [Control for HDMI] не працює («BRAVIA» Sync).	<ul style="list-style-type: none">• Переконайтеся, що для параметра [Control for HDMI] встановлено значення [On] (стор. 58).• Після змінення типу підключення HDMI вимкніть і знов увімкніть систему.• У разі перебою живлення встановіть для параметра [Control for HDMI] значення [Off], а потім [On] (стор. 58).• Перевірте наведене нижче та зверніться до посібників з експлуатації, що постачаються разом з обладнанням:<ul style="list-style-type: none">– підключений пристрій сумісний із функцією [Control for HDMI];– настройки функції [Control for HDMI] на під'єднаному обладнанні правильні.

Мережеве підключення

Ознака	Несправності та способи їх усунення
Система не може встановити з'єднання з мережею.	<ul style="list-style-type: none">• Перевірте мережеве підключення (стор. 21) та параметри мережі (стор. 59).

Бездротове USB з'єднання LAN

Ознака	Несправності та способи їх усунення
Підключення ПК до Інтернету після виконання функції [Wi-Fi Protected Setup (WPS)] неможливе.	<ul style="list-style-type: none">• Параметри бездротового маршрутизатора можуть автоматично змінитися, якщо функцію Wi-Fi Protected Setup активовано до налаштування параметрів маршрутизатора. У такому випадку змініть параметри бездротового зв'язку на ПК відповідним чином.

Ознака	Несправності та способи їх усунення
Підключення системи до бездротового маршрутизатора для під'єднання до локальної мережі LAN неможливе.	<ul style="list-style-type: none"> • Перевірте, чи ввімкнено бездротовий маршрутизатор для під'єднання до локальної мережі LAN. • Залежно від середовища використання, зокрема матеріалу стін, умов прийому радіохвиль або наявності перешкод між системою та бездротовим маршрутизатором для під'єднання до локальної мережі LAN, відстань, що забезпечує зв'язок, можна скоротити. Розташуйте систему та бездротовий маршрутизатор для під'єднання до локальної мережі LAN ближче одне до одного. • Робота обладнання, що використовує частотний діапазон 2,4 ГГц, такого як мікрохвильові печі, пристрої Bluetooth або цифрові бездротові пристрої, може перервати зв'язок. Перемістіть цей пристрій подалі від такого обладнання аби вимкніть таке обладнання.
Бездротовий маршрутизатор не знайдено навіть після виконання функції [Scan].	<ul style="list-style-type: none"> • Натисніть RETURN, щоб повернутися до попереднього вікна, й повторно активуйте функцію [Scan]. Якщо бездротовий маршрутизатор все ж не буде розпізнано, натисніть RETURN та оберіть [Manual registration].
Система не може встановити з'єднання з мережею, або з'єднання з мережею нестабільне.	<ul style="list-style-type: none"> • Відстань між пристроєм і бездротовим маршрутизатором для під'єднання до локальної мережі LAN завелика (стор. 21).

Сумісні диски

Blu-ray Disc	BD-ROM ¹⁾ BD-R/BD-RE ²⁾
DVD³⁾	DVD-ROM DVD-R/DVD-RW DVD+R/DVD+RW
CD³⁾	CD-DA (музичний диск CD) CD-ROM CD-R/CD-RW Super Audio CD

¹⁾Оскільки технічні характеристики дисків Blu-ray Disc нові та досі розвиваються, деякі диски можуть не відтворюватися залежно від їхнього типу та версії. Крім того, аудіовихід може залежати від джерела, підключеного вихідного гнізда та вибраних аудіопараметрів.

²⁾BD-RE: Ver.2.1
BD-R: Ver.1.1, 1.2, 1.3, включаючи диски BD-R з органічним пігментом (тип LTH)
Відтворення дисків BD-R, записаних на ПК і належним чином не фіналізованих, неможливе.

³⁾Відтворення дисків CD або DVD, не фіналізованих належним чином, неможливе. Для отримання додаткових відомостей зверніться до посібника з експлуатації, який постачається з записувальним пристроєм.

Невідтворювані диски

- Диски BD із картриджем
- Диски BDXL
- Диски DVD-RAM
- Диски HD DVD
- Аудіодиски DVD
- Диски PHOTO CD
- Частина з даними дисків CD-Extra
- Диски Super VCD
- Сторона дисків DualDiscs з аудіоматеріалом

Примітки щодо дисків

Цей вибір розроблено для відтворення дисків, що відповідають стандарту компакт-диска (CD).

Диски DualDisc та деякі музичні диски, закодовані за технологією захисту авторських прав, не відповідають стандарту компакт-диска (CD), отже не можуть бути сумісними з цим виробом.

Примітка щодо операцій відтворення дисків BD/DVD

Деякі операції відтворення диска BD/DVD можуть навмисно встановлюватися виробниками програмного забезпечення. Оскільки ця система відтворює диск BD/DVD згідно із вмістом диска, розробленим виробниками програмного забезпечення, деякі функції відтворення можуть бути недоступні.

Примітка щодо двошарових дисків BD/DVD

Відтворювані відеозображення та звук можуть на мить перериватися під час перемикання шарів.

Код регіону (лише для дисків BD-ROM/DVD VIDEO)

Система має код регіону, надрукований на задній частині пристрою, й відтворюватиме лише диски BD-ROM/DVD VIDEO (лише відтворення) з ідентичними кодами регіону або з позначкою .

Підтримувані типи файлів

Відео

Формат файлу	Розширення
MPEG-1 Video/PS ¹⁾	“.mpg”, “.mpeg”,
MPEG-2 Video/PS, TS ¹⁾	“.m2ts”, “.mts”
Xvid	“.avi”
MPEG4/AVC ¹⁾	“.mkv”, “.mp4”, “.m4v”, “.m2ts”, “.mts”
WMV9 ¹⁾	“.wmv”, “.asf”
AVCHD	2)

Музичний вміст

Формат файлу	Розширення
MP3 (MPEG-1 Audio Layer III)	“.mp3”
AAC ¹⁾³⁾	“.m4a”
WMA9 Standard ¹⁾³⁾	“.wma”
LPCM	“.wav”

Фотовміст

Формат файлу	Розширення
JPEG	“.jpg”, “.jpeg”
GIF	“.gif”
PNG	“.png”

¹⁾ Система не підтримує відтворення файлів, закодованих за технологією DRM.

²⁾ Ця система забезпечує відтворення файлів у форматі AVCHD, записаних за допомогою цифрової відеокамери тощо. Для перегляду файлів у форматі AVCHD потрібно фіналізувати диск, на якому вони містяться.

³⁾ Система не підтримує відтворення файлів, закодованих за технологією Lossless тощо.

Примітка

- Можливість відтворення деяких файлів залежить від їхнього формату, способу кодування або умов записування.
- Відтворення деяких файлів, відредагованих на ПК, може не підтримуватися.
- Система розпізнає файли та папки на дисках BD, DVD, CD та пристроях USB таким чином:
 - папки - до 3-го ієрархічного рівня
 - файли - до 500 файлів у межах одного рівня
- Система може не підтримувати деякі пристрої USB.
- Система може розпізнавати пристрої Mass Storage Class (MSC) (наприклад, флеш-пам'ять або жорсткі диски), пристрої для зйомки нерухомих зображень (SICD) і 101-клавішні клавіатури (під'єднання тільки через передній порт ⚡ (USB)).
- Щоб запобігти пошкодженню даних, пам'яті пристрою USB або інших пристроїв, завжди вимикайте систему, перш ніж під'єднати або вилучити пристрій USB чи інші пристрої.
- Плавне відтворення системою відеофайлів, записаних на високій швидкості передавання даних, із дисків DATA CD може бути неможливим. Відеофайли, записані на високій швидкості передавання даних, рекомендовано відтворювати з дисків DATA DVD.

Підтримувані звукові формати

Ця система підтримує наведені нижче звукові формати.

Функція	Формат							
	LPCM 2ch	LPCM 5.1ch LPCM 7.1ch	Dolby Digital	Dolby TrueHD, Dolby Digital Plus	DTS	DTS-ES Discrete 6.1, DTS-ES Matrix 6.1, DTS96/24	DTS-HD High Resolution Audio	DTS-HD Master Audio
«BD/DVD»	○	○	○	○	○	○	○	○
«HDMI1» «HDMI2»	○	–	○	–	○	–	–	–
«TV» (DIGITAL IN)	○	–	○	–	○	–	–	–

○: підтримуваний формат.

–: не підтримуваний формат.

Примітка

- Якщо звуковий формат містить засоби захисту від копіювання, наприклад Super Audio CD або DVD-Audio, звук не надходить через гнізда HDMI (IN 1) та HDMI (IN 2).
- Для формату LPCM 2ch максимальна підтримувана частота семплювання цифрового сигналу становить 96 кГц у разі використання функції «HDMI1» або «HDMI2» та 48 кГц у разі використання функції «TV».

Технічні характеристики

Підсилювач

ВИХІДНА ПОТУЖНІСТЬ (номінальна)

Лівий фронтальний/правий фронтальний:
108 Вт + 108 Вт (за опору 3 Ом, 1 кГц, загальні нелінійні спотворення 1%)

ВИХІДНА ПОТУЖНІСТЬ (контрольна)

Лівий фронтальний/правий фронтальний/
центральный/лівий об'ємного звучання/правий об'ємного звучання:

167 Вт (на канал за 3 Ом, 1 кГц)

Сабвуфер: 165 Вт (на канал за 3 Ом, 80 Гц)

Входи (аналогові)

AUDIO (AUDIO IN) Чутливість: 450/250 мВ

Входи (цифрові)

TV (Audio Return Channel/OPTICAL)

Підтримувані формати:
LPCM 2CH (до 48 кГц),
Dolby Digital, DTS

HDMI (IN 1)/HDMI (IN 2)

Підтримувані формати:
LPCM 2CH (до 96 кГц),
Dolby Digital, DTS

Відео

Виходи VIDEO: 1 В пік-пік
75 Ом

Розділ HDMI

З'єднувач Тип А (19 контактів)

Система BD/DVD/Super Audio CD/CD

Система формату сигналу

Моделі для США та Канади:

NTSC

Інші моделі: NTSC/PAL

Розділ USB

Порт  (USB): тип А (для під'єднання пам'яті USB, пристроїв зчитування карток пам'яті, цифрових фотоапаратів і цифрових відеокамер)

Розділ LAN

Термінал LAN (100) Термінал 100BASE-TX

FM-тюнер

Система цифровий синтезатор із кварцовою стабілізацією та ЛФА

Діапазон настроювання

Моделі для США та Канади:

87,5 МГц—108,0 МГц
(із кроком у 100 кГц)

Інші моделі: 87,5 МГц—108,0 МГц
(із кроком у 50 кГц)

Антенa

Дротова антенa FM

Контакти антени 75 Ом, незбалансовані

Динаміка

Фронтальні/об'ємного звучання

(SS-TSB105)

Розміри (прибл.) 85 мм × 220 мм × 95 мм
(ш/в/г)

Вага (прибл.) Фронтальний: 0,5 кг
Об'ємного звучання:
0,6 кг

Центральний (SS-CTB102)

Розміри (прибл.) 315 мм × 54 мм × 55 мм
(ш/в/г)

Вага (прибл.) 0,4 кг

Сабвуфер (SS-WSB103)

Розміри (прибл.) 260 мм × 265 мм ×
270 мм (ш/в/г)

Вага (прибл.) 3,8 кг

Загальна інформація

Вимоги до джерела живлення

220 В—240 В змінного струму, 50/60 Гц

Споживана потужність У робочому стані:

160 Вт

Режим очікування:

0,3 Вт (в режимі

економії

електроенергії)

Розміри (прибл.) 400 мм × 65 мм × 315 мм
(ш/в/г) включно з частинами, що виступають

Вага (прибл.) 3,3 кг

Конструкція та технічні характеристики можуть бути змінені без попереднього повідомлення.

- Споживана потужність у режимі очікування 0,3 Вт.
- Коефіцієнт корисної дії блока підсилювача складає понад 85% із використанням повнофункціонального цифрового підсилювача, S-Master.

Перелік мовних кодів

Написання назв мов відповідає стандарту ISO 639: 1988 (E/F).

Код	Мова	Код	Мова	Код	Мова	Код	Мова
1027	Afar	1183	Irish	1347	Maori	1507	Samoaan
1028	Abkhazian	1186	Scots Gaelic	1349	Macedonian	1508	Shona
1032	Afrikaans	1194	Galician	1350	Malayalam	1509	Somali
1039	Amharic	1196	Guarani	1352	Mongolian	1511	Albanian
1044	Arabic	1203	Gujarati	1353	Moldavian	1512	Serbian
1045	Assamese	1209	Hausa	1356	Marathi	1513	Siswati
1051	Aymara	1217	Hindi	1357	Malay	1514	Sesotho
1052	Azerbaijani	1226	Croatian	1358	Maltese	1515	Sundanese
1053	Bashkir	1229	Hungarian	1363	Burmese	1516	Swedish
1057	Byelorussian	1233	Armenian	1365	Nauru	1517	Swahili
1059	Bulgarian	1235	Interlingua	1369	Nepali	1521	Tamil
1060	Bihari	1239	Interlingue	1376	Dutch	1525	Telugu
1061	Bislama	1245	Inupiak	1379	Norwegian	1527	Tajik
1066	Bengali; Bangla	1248	Indonesian	1393	Occitan	1528	Thai
1067	Tibetan	1253	Icelandic	1403	(Afan)Oromo	1529	Tigrinya
1070	Breton	1254	Italian	1408	Oriya	1531	Turkmen
1079	Catalan	1257	Hebrew	1417	Punjabi	1532	Tagalog
1093	Corsican	1261	Japanese	1428	Polish	1534	Setswana
1097	Czech	1269	Yiddish	1435	Pashto; Pushto	1535	Tonga
1103	Welsh	1283	Javanese	1436	Portuguese	1538	Turkish
1105	Danish	1287	Georgian	1463	Quechua	1539	Tsonga
1109	German	1297	Kazakh	1481	Rhaeto- Romance	1540	Tatar
1130	Bhutani	1298	Greenlandic	1482	Kirundi	1543	Twi
1142	Greek	1299	Cambodian	1483	Romanian	1557	Ukrainian
1144	English	1300	Kannada	1489	Russian	1564	Urdu
1145	Esperanto	1301	Korean	1491	Kinyarwanda	1572	Uzbek
1149	Spanish	1305	Kashmiri	1495	Sanskrit	1581	Vietnamese
1150	Estonian	1307	Kurdish	1498	Sindhi	1587	Volapük
1151	Basque	1311	Kirghiz	1498	Sindhi	1613	Wolof
1157	Persian	1313	Latin	1501	Sangho	1632	Xhosa
1165	Finnish	1326	Lingala	1502	Serbo-Croatian	1665	Yoruba
1166	Fiji	1327	Laotian	1503	Singhalese	1684	Chinese
1171	Faroese	1332	Lithuanian	1505	Slovak	1697	Zulu
1174	French	1334	Latvian; Lettish	1506	Slovenian		
1181	Frisian	1345	Malagasy			1703	Не вказана

Батьківський контроль/Список кодів регіонів

Код	Регіон	Код	Регіон	Код	Регіон	Код	Регіон
2047	Австралія	2248	Індія	2109	Німеччина	2165	Фінляндія
2046	Австрія	2238	Індонезія	2390	Нова Зеландія	2174	Франція
2044	Аргентина	2239	Ірландія	2379	Норвегія	2086	Швейцарія
2057	Бельгія	2149	Іспанія	2427	Пакистан	2499	Швеція
2070	Бразилія	2254	Італія	2428	Польща	2090	Чилі
2184	Велика Британія	2092	Китай	2436	Португалія	2276	Японія
2376	Голандія	2093	Колумбія	2489	Росія		
2219	Гонконг	2304	Корея	2501	Сінгапур		
2200	Греція	2333	Люксембург	2528	Таїланд		
2115	Данія	2363	Малайзія	2543	Тайвань		
		2362	Мексика	2424	Філіппіни		

Покажчик

Числові значення

3D 29

3D Output Setting 54

A

A/V SYNC 35

Attenuate - AUDIO 56

Audio 57

Audio DRC 56

Audio Output 56

Audio Return Channel 58

Audio Settings 56

Auto Display 59

Auto Standby 59

B

BD Audio MIX Setting 56

BD Hybrid Disc Playback
Layer 57

BD Internet Connection 57

BD Parental Control 57

BD/DVD Menu 57

BD/DVD Viewing Settings
57

BD/DVD-ROM 1080/24p
Output 55

BD-LIVE 28

BONUSVIEW 28

BRAVIA Sync 42

C

CD 69

Cinema Conversion Mode 55

D

Dolby Digital 37

DTS 37

DVD 69

DVD Aspect Ratio 55

DVD Parental Control 57

E

Easy Setup 59

F

FM Mode 39

H

HDMI

YCbCr/RGB (HDMI) 55

HDMI Deep Colour Output
55

I

Initialize Personal

Information 59

Internet Settings 49, 59

Internet Video Parental
Control 58

Internet Video Unrated 58

M

Music Settings 58

N

Network Connection

Diagnostics 59

Network Settings 59

Network Update 54

O

OSD 58

Output Video Format 55

P

Parental Control Area Code
57

Parental Control Settings 57

Password 57

Pause Mode 55

Q

Quick Start Mode 58

R

RDS 40

Reset to Factory Default
Settings 59

Resetting 59

S

Screen Format 54

Screen Saver 59

Screen Settings 54

SLEEP 45

Slideshow 35

Sound Effect 56

Speaker Settings 43, 56

Connection 43

Distance 44

Level 44

Subtitle 57

Super Audio CD Playback
Channels 58

Super Audio CD Playback
Layer 58

Surround Setting 56

System Information 59

T

Test Tone 44

TV Screen Size Setting for
3D 54

TV Type 54

U

USB 30

W

WEP 52

WPA2-PSK (AES) 52

WPA2-PSK (TKIP) 52

WPA-PSK (AES) 52

WPA-PSK (TKIP) 52

В

Відтворення звуку
мультиплексного
мовлення 38

Е

Екран на передній панелі 9

З

Задня панель 10
Замок для запобігання
доступу дітей 45

I

Інтернет-відео BRAVIA 33

Інтернет-контент 33

Інформація про
відтворення 29

К

Керування по HDMI 42, 58
Код регіону 69

О

Оновлення 54

П

Передня панель 8

Перелік мовних кодів 74

Пульт дистанційного
керування 11

С

Сумісні диски 69

Ш

Швидке налаштування 23

