



РУКОВОДСТВО ПОЛЬЗОВАТЕЛЯ LED LCD телевизор/ LCD телевизор

Перед началом эксплуатации устройства
внимательно прочтите настоящее руководство
и сохраните его для будущего использования.

Оборудование соответствует требованиям Технического
Регламента "Ограничение использования некоторых опасных
веществ в электрическом и электронном оборудовании."

P/NO : MFL67416307(1201-REV01)

Напечатано в России.

Адрес производителя: 143160 Российская Федерация,
Московская область, Рузский район, сельское поселение
Дороховское, 86 км Минского шоссе, д. 9



www.lg.com

СОДЕРЖАНИЕ

A-3 УСТАНОВКА ТЕЛЕВИЗОРА

3 ЛИЦЕНЗИИ

3 ПРЕДУПРЕЖДЕНИЕ О ПРОГРАММНОМ ОБЕСПЕЧЕНИИ С ОТКРЫТЫМ ИСХОДНЫМ КОДОМ

4 ПРАВИЛА ПО ТЕХНИКЕ БЕЗОПАСНОСТИ

- 10 Просмотр 3D-изображения (только для моделей с поддержкой 3D)

12 ПРОЦЕДУРА УСТАНОВКИ

12 СБОРКА И ПОДГОТОВКА К РАБОТЕ

- 12 Распаковка
15 Принадлежности, приобретаемые отдельно
16 Элементы и кнопки
17 Поднятие и перемещение телевизора
17 Установка на столе
20 Крепление на стене

21 ПУЛЬТ ДУ

23 ИСПОЛЬЗОВАНИЕ РУКОВОДСТВА ПОЛЬЗОВАТЕЛЯ

24 ОБСЛУЖИВАНИЕ

- 24 Чистка телевизора
24 - Экран, рамка, корпус и подставка
24 - Кабель питания

24 УСТРАНЕНИЕ НЕИСПРАВНОСТЕЙ

ПРЕДУПРЕЖДЕНИЕ!

- Несоблюдение указанных мер предосторожности может привести к серьезной травме, несчастному случаю или смертельному исходу.

ВНИМАНИЕ!

- Несоблюдение указанных мер предосторожности может привести к легкой травме или повреждению устройства.

ПРИМЕЧАНИЕ

- Примечание помогает понять безопасный способ использования устройства и следовать ему. Пожалуйста, внимательно прочитайте это примечание, прежде чем использовать устройство.

УСТАНОВКА ТЕЛЕВИЗОРА

Прикрепление подставки

Только для 42/47/55LM615*

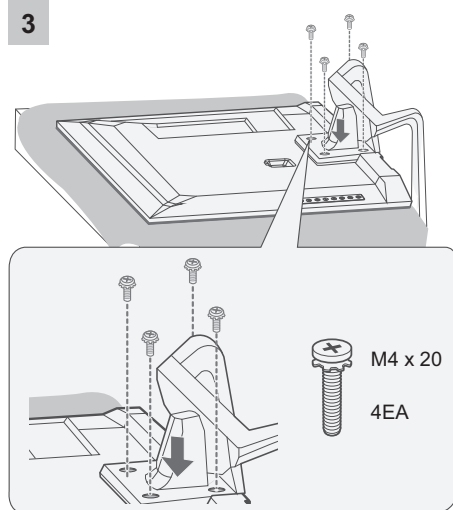
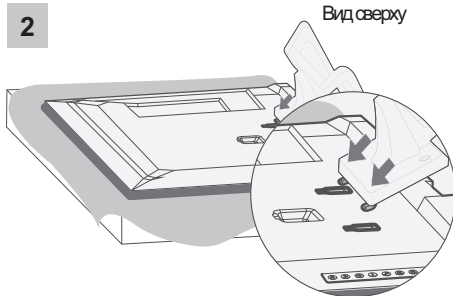
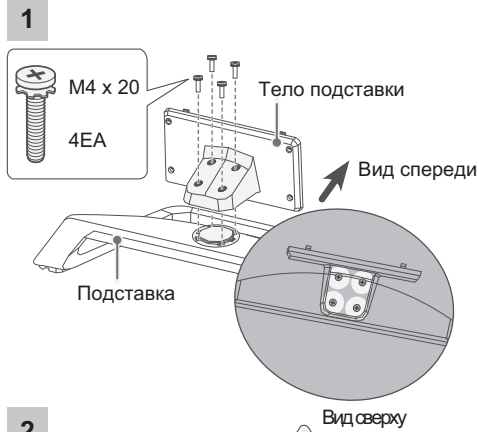

Только для 32/37LM611*, 32/42/47LM58**,
32/37/42/47LS56**

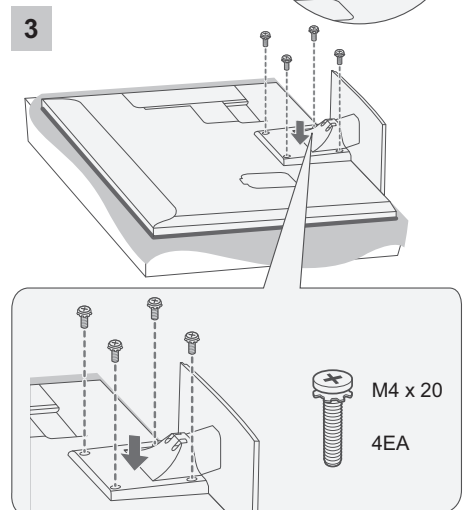
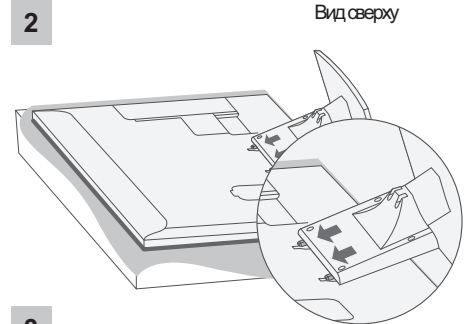
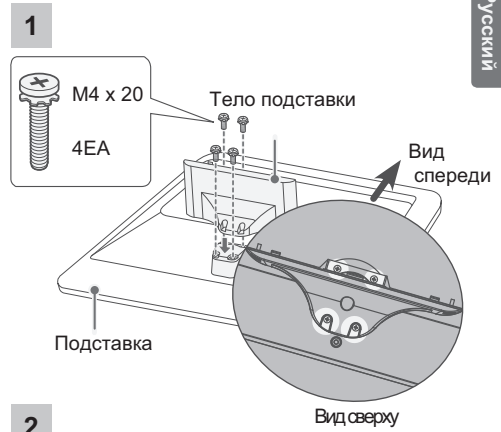

Русский

Только для 32/37/42LM34**, 47CM96**

1

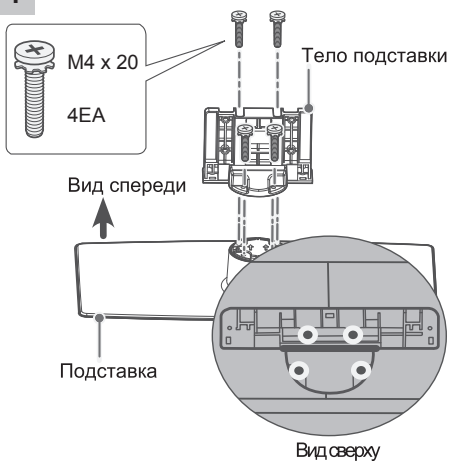

ОСТОРОЖНО

- При установке подставки к телевизору, поместите экраном вниз на мягкую поверхность, чтобы защитить экран от царапин.
- Затяните винты, чтобы предотвратить наклон телевизора вперед. Не затягивайте сильно винты.



ПРИМЕЧАНИЕ

Снимите подставку, прежде чем устанавливать телевизор на стену, выполняя процедуру в обратном порядке

2

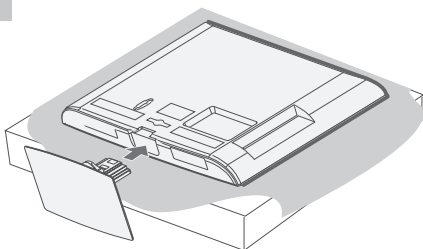

3

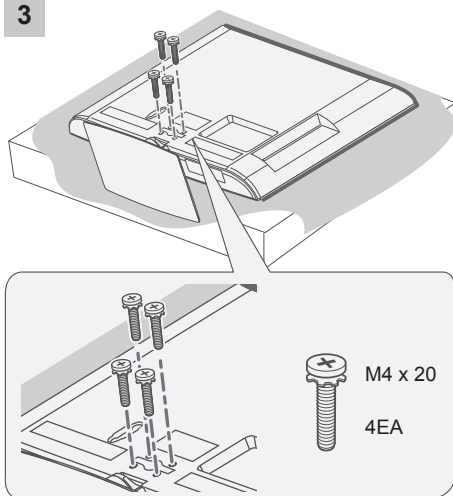

Не используйте подставки настольного типа

Только для 32/37/42LM34**, 47CM96**

- 1 Нажмите на защитное покрытие отверстия в нижней части телевизора до щелчка.

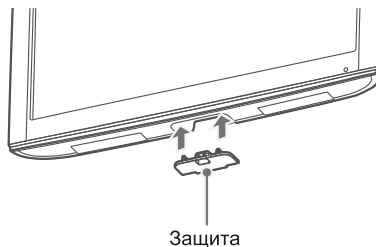

КРЕПЛЕНИЕ КАБЕЛЕЙ

Только для 32/37/42LM34**, 47CM96**

Только для 42/47/55LM615*

- 1 Сборка и связка кабелей с помощью держателя для кабеля.
- 2 Закрепите кабели плотно к телевизору.

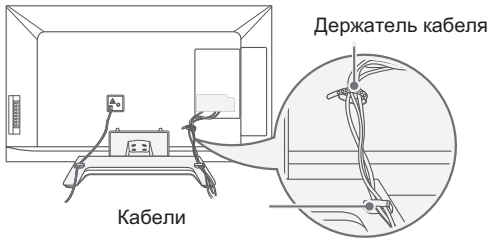

- 1 Сборка и связка кабелей с помощью держателя для кабеля.
- 2 Закрепите кабели плотно к телевизору.

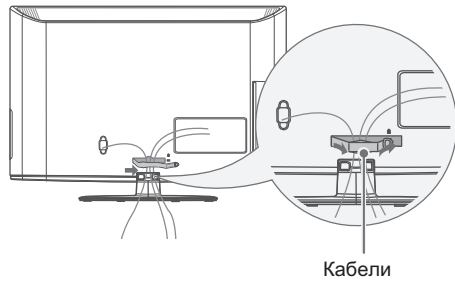

Только для 32/37LM611*, 32/42/47LM58**,
32/37/42/47LS56**

- 1 Связка кабелей с помощью держателя для кабелей

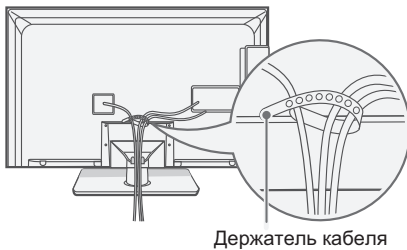

ЛИЦЕНЗИИ

Поддерживаемые лицензии могут отличаться в зависимости от модели. Дополнительная информация о лицензиях находится по адресу www.lg.com.



Произведено по лицензии компании Dolby Laboratories. Символы «Dolby» и двойное «D» являются товарными знаками компании Dolby Laboratories.

Русский



«HDMI», логотип «HDMI» и «High-Definition Multimedia Interface» являются товарными знаками или зарегистрированными товарными знаками компании HDMI Licensing LLC.



СВЕДЕНИЯ О DIVX VIDEO: DivX® — это цифровой формат видео, созданный компанией DivX, LLC, дочерней компанией Rovi Corporation. Данное устройство имеет официальную сертификацию DivX Certified® для воспроизведения видео DivX. Посетите веб-сайт divx.com для получения дополнительной информации и загрузки программного обеспечения для преобразования видео в формат DivX.

СВЕДЕНИЯ О DIVX VIDEO-ON-DEMAND. Для воспроизведения фильмов DivX Video-on-Demand (VOD) устройство DivX Certified® должно быть зарегистрировано. Чтобы получить код регистрации, перейдите в раздел DivX VOD меню настройки устройства. Для получения дополнительной информации о выполнении регистрации перейдите по адресу: vod.divx.com.

"DivX Certified® для воспроизведения видео DivX® с разрешением до HD 1080p, включая содержимое со статусом Premium".

"DivX®, DivX Certified® и соответствующие логотипы являются товарными знаками компании Rovi Corporation или ее дочерних компаний и используются по лицензии."

«Защищено одним или несколькими из следующих патентов:»
7,295,673; 7,460,668; 7,515,710; 7,519,274"

ПРЕДУПРЕЖДЕНИЕ О ПРОГРАММНОМ ОБЕСПЕЧЕНИИ С ОТКРЫТЫМ ИСХОДНЫМ КОДОМ

Для получения исходного кода по условиям лицензий GPL, LGPL, MPL и других лицензий с открытым исходным кодом, который содержится в данном продукте, посетите веб-сайт: <http://opensource.lge.com>.

Кроме исходного кода, для загрузки доступны все соответствующие условия лицензии, отказ от гарантий и уведомления об авторских правах.

LG Electronics также предоставляет исходный код на компакт-диске за плату, которая покрывает стоимость выполнения этой рассылки (в частности, стоимость медианосителя, пересылки и обработки) посредством запросов в LG Electronics по адресу: opensource@lge.com. Данное предложение действительно в течение трех (3) лет с даты приобретения изделия.

ПРАВИЛА ПО ТЕХНИКЕ БЕЗОПАСНОСТИ



Прежде чем пользоваться устройством, внимательно прочитайте эти инструкции по технике безопасности.

⚠ ПРЕДУПРЕЖДЕНИЕ!



- Не размещайте телевизор и пульт ДУ в следующих местах:
 - под воздействием прямых солнечных лучей;
 - в местах с повышенной влажностью, например в ванной комнате;
 - вблизи источников тепла, например печей, обогревателей и др.;
 - вблизи кухонных столов или увлажнителей, где на них легко может попасть пар или масло;
 - в местах, не защищенных от дождя или ветра;
 - вблизи сосудов с водой, например ваз.

Несоблюдение указанных мер предосторожности может привести к возгоранию, поражению электрическим током, неисправности или деформации устройства.



- Не размещайте устройство в местах, где оно может подвергнуться воздействию пыли. Это может привести к пожару.

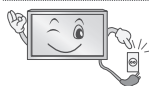

- Сетевая вилка служит для отключения устройства. Вилка должна оставаться исправной.



- Не прикасайтесь к вилке мокрыми руками. Кроме того, если шнур влажный или покрыт пылью, как следует просушите вилку или сотрите со шнура пыль. Избыточная влага может привести к поражению электрическим током.



- Розетка, к которой подключается устройство, должна быть заземлена. (Кроме незаземляемых устройств.) Иначе возможно поражение электрическим током или иная травма.



- Плотно вставляйте кабель питания в разъем. Если кабель питания вставлен неплотно, может возникнуть пожар.



- Кабель питания не должен соприкасаться с такими предметами, как нагреватели. Это может привести к пожару или поражению электрическим током.

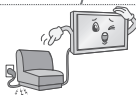

- Не следует ставить тяжелые предметы или сам телевизор на шнур питания. Это может привести к пожару или поражению электрическим током.



- Во избежание попадания дождевой воды по антенному кабелю, его следует вводить снаружи здания в помещение снизу вверх. Попадание воды внутрь устройства может привести к его повреждению и поражению электрическим током.



- При монтаже телевизора на стену следует убедиться, что телевизор не висит на кабеле питания и сигнальных кабелях. Это может стать причиной пожара или поражения электрическим током.



- Не подключайте слишком много электрических устройств к одной розетке на несколько потребителей. Это может привести к возгоранию по причине перегрева.



- При подключении внешних устройств, следите за тем, чтобы телевизор не упал или не опрокинулся. Это может привести к травме или повреждению телевизора.



- Держите влагонепроницаемый упаковочный материал и виниловую упаковку в месте, недоступном для детей. Влагопоглощающий материал может нанести вред при проглатывании. При случайном попадании материала внутрь следует вызвать у пострадавшего рвоту и обратиться в ближайшее медучреждение. Кроме того, виниловая упаковка может привести к удушью. Держите ее в недоступном для детей месте.



- Не разрешайте детям забираться или держаться за телевизор. Телевизор может упасть, что может привести к тяжелым травмам.



- Утилизируйте использованные батареи должным образом и следите за тем, чтобы дети не проглотили их. Если это произошло, немедленно обратитесь за медицинской помощью.



- Когда кабель питания вставлен в розетку, не вставляйте проводник (например, металлическую спицу) в другой конец кабеля. Кроме того, не прикасайтесь к другому концу кабеля питания, когда кабель вставлен в розетку. Возможно поражение электрическим током (в зависимости от модели)



- Не размещайте и не храните горючие вещества около устройства. Из-за неосторожного обращения с горючими веществами может возникнуть взрыв или пожар.



- Не роняйте внутрь устройства металлические предметы (монеты, заколки для волос, спицы, куски провода и т.п.), а также легковоспламеняющиеся предметы (например, бумагу или спички). Следует внимательно следить за детьми, когда они находятся вблизи устройства. Возможно поражение электрическим током, пожар или травмы. Если в устройство попал посторонний предмет, отсоедините кабель питания и обратитесь в сервисный центр.



- Не распыляйте воду на устройство и неочищайте его горючими веществами (бензин или растворитель). Возможно поражение электрическим током или пожар.



- Не допускайте ударов по устройству и попадания посторонних предметов внутрь устройства, не стучите по экрану. Несоблюдение этих мер предосторожности может привести к травме или повреждению устройства.



- Не прикасайтесь к устройству или антенне во время грозы. Возможно поражение электрическим током.



- Не прикасайтесь к стенной розетке в случае утечки газа. Откройте окна и проветрите помещение. Искра может вызвать пожар, и вы можете получить ожог.



- Не следует самостоятельно разбирать, ремонтировать и модифицировать устройство.
Возможно поражение электрическим током или пожар.
Для проверки, калибровки или ремонта устройства обращайтесь в сервисный центр.



- Если произойдет что-либо из перечисленного, немедленно отключите устройство от электросети и обратитесь в сервисный центр.
 - Устройство было подвергнуто электрическому разряду.
 - Устройство было повреждено.
 - В устройство попали посторонние предметы.
 - Из устройства шел дым или странный запах.Это может привести к пожару или поражению электрическим током.



- Если вы не собираетесь пользоваться устройством в течение длительного времени, отсоедините от него кабель питания.
Пыль может вызвать пожар, а в результате нарушения изоляции может произойти утечка тока, поражение электрическим током или пожар.



- На устройство не должны попадать капли жидкости или брызги. Нельзя также ставить на него предметы, наполненные жидкостью (например, вазы).

ВНИМАНИЕ!



- Установите устройство в месте, где нет радиопомех.

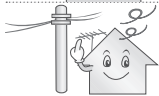

- Следует обеспечить достаточное расстояние между наружной антенной и кабелем питания во избежание их соприкосновения даже в случае падения антенны. Это может привести к поражению электрическим током.



- Не устанавливайте устройство на неустойчивые полки или наклонные поверхности. Также следует избегать мест, где устройство подвергается вибрациям, или мест с неполной опорой. Несоблюдение указанных мер предосторожности может привести к тому, что устройство упадет или перевернется, что может повлечь за собой травму или повреждение устройства.

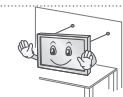

- При установке телевизора на подставку нужно предпринять меры по предотвращению его опрокидывания. При несоблюдении указанных мер предосторожности устройство может упасть, что может привести к травме.

- Если требуется закрепить устройство на стене, установите стандартное VESA-крепление для монтажа на стене (дополнительные детали) на его задней панели. При установке устройства на стене с помощью настенного монтажного кронштейна (дополнительные детали) надежно закрепите его во избежание падения устройства.

- Используйте только крепления / аксессуары, рекомендованные изготовителем.



- Для установки антенны обратитесь к квалифицированному специалисту. Самостоятельная установка может привести к пожару или поражению электрическим током.

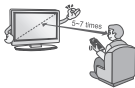

- При просмотре телевизора рекомендуется соблюдать расстояние, равное не менее 5—7 диагоналям экрана телевизора. Просмотр телевизора в течение длительного времени может привести к снижению остроты зрения.

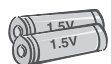

- Используйте только указанный тип батарей. Несоблюдение этого требования может привести к повреждению пульта ДУ.

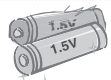

- Не используйте новые батареи вместе со старыми. Это может привести к перегреву и протечкам батарей.

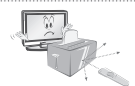

- Между пультом ДУ и датчиком не должно быть никаких предметов.



- Сигнал от пульта ДУ может быть подавлен солнечным светом или другим источником яркого света. В этом случае в комнате следует сделать свет менее ярким.

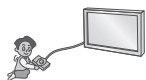

- При подключении внешних устройств, таких как игровые консоли, убедитесь в том, что подключаемые кабели имеют достаточную длину. Иначе устройство может упасть, что приведет к травме или повреждению устройства.



- Не следует включать/выключать телевизор, подсоединяя или отсоединяя вилку от настенной розетки. (Не используйте вилку для включения.) Это может стать причиной механического отказа или поражения электрическим током.



- Соблюдайте инструкции по установке, приведенные далее, чтобы предотвратить перегрев устройства.
 - Расстояние между телевизором и стеной должно быть не менее 10 см.
 - Не устанавливайте устройство в местах без вентиляции (например, на книжной полке или в серванте).
 - Не устанавливайте устройство на ковер или подушку.
 - Убедитесь в том, что вентиляционные отверстия не закрыты скатертью или шторой.

Иначе может произойти возгорание.

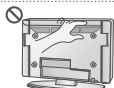

- Не прикасайтесь к вентиляционным отверстиям при просмотре телевизора в течение долгого времени, поскольку они могут сильно нагреться. Это не влияет на работу или производительность устройства.

- Периодически осматривайте кабель устройства и в случае видимого износа или повреждения выньте его из розетки и замените на кабель, рекомендованный авторизованным специалистом по обслуживанию.



- Не допускайте скопления пыли на контактах разъемов или на розетке. Это может привести к пожару.



- Не допускайте физического или механического воздействия на шнур электропитания, а именно перекручивания, завязывания, перегибания шнура. Не зажимайте шнур дверью и не наступайте на него. Обращайте особое внимание на вилки, стенные розетки и точки соединения провода с устройством.



- Не нажимайте сильно на панель рукой или острым предметом (гвоздем, карандашом или ручкой). Не царапайте панель.



- Старайтесь не прикасаться к экрану и не держать на нем пальцы в течение продолжительного периода времени. Это может вызвать временные искажения на экране.



- При чистке устройства и его компонентов сначала отсоедините вилку шнура питания от розетки, а затем протрите устройство мягкой тканью. Применение избыточных усилий может привести к появлению царапин или обесцвечиванию поверхности. Не распыляйте воду и не протирайте устройство мокрой тканью. Никогда не используйте очистителями для стекол, автомобильными или промышленными полиролями, абразивными средствами или воском, бензолом, спиртом и т. п., которые могут повредить устройство и его панель. Несоблюдение указанных мер предосторожности может привести к возгоранию, поражению электрическим током или повреждению устройства (деформации, коррозии или поломке).

- Если устройство подключено к розетке переменного тока, оно не отключается от источника питания переменного тока даже при выключении с помощью переключателя питания.

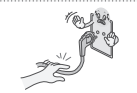

- Отключая прибор от электрической розетки, беритесь рукой за вилку. Отсоединение проводов внутри кабеля может привести к возгоранию.



- При перемещении устройства сначала убедитесь в том, что оно отключено от сети. Затем отсоедините кабели питания, антенные кабели и остальные подключаемые кабели. Телевизор или кабель питания могут быть повреждены, что может создать опасность возгорания или поражения электрическим током.



- Перемещение или распаковку устройства следует производить двум людям, т.к. оно тяжелое. Иначе возможно получение травмы.



- Раз в год отдавайте устройство в сервисный центр для чистки его внутренних частей. Накопившаяся пыль может привести к механическому повреждению.



- Любое обслуживание должны производить квалифицированные специалисты. Обслуживание требуется, когда устройство было повреждено каким-либо образом (поврежден кабель питания или вилка, пролита жидкость, внутрь попал посторонний предмет, устройство пострадало от дождя или влаги, устройство не работает должным образом, или его уронили).



- Если устройство кажется холодным на ощупь, при его включении возможно небольшое мерцание. Это нормальное явление, с устройством все в порядке.



- ЖК-панель — это высокотехнологичное изделие с TFT-матрицей с разрешением от 2 до 6 миллионов пикселей. На панели могут появляться мелкие черные точки и/или яркие цветные точки (красные, синие или зеленые) размером 1 ppm. Это не является неисправностью и не влияет на производительность и надежность устройства. Эта проблема также встречается в сторонних продуктах и не является поводом для обмена или денежного возмещения.



- В зависимости от места просмотра (слева/справа/сверху/снизу) яркость и цветность панели может изменяться. Это происходит ввиду особенностей строения панели. Это не связано с производительностью устройства и не является неисправностью.



- Отображение неподвижного изображения (например, логотипа вещаемого канала, экранного меню, сцены из видеоролика) в течение длительного времени может привести к повреждению экрана и появлению остаточного изображения. Настоящая гарантия на устройство не распространяется на появление остаточного изображения. Не допускайте отображения статичного изображения в течение длительного времени (двух и более часов для ЖК-телевизоров, одного и более часов для плазменных телевизоров). Кроме того, остаточное изображение по краям экрана может появиться при просмотре изображения в формате 4:3 в течение длительного периода времени. Эта проблема также встречается в сторонних продуктах, и не является поводом для обмена или денежного возмещения.

• Звуки, издаваемые устройством

Треск: треск, который можно услышать при просмотре или выключении телевизора, вызван тепловым сжатием пластика в результате изменения температуры и влажности. Данный шум является обычным явлением при использовании продуктов, подверженных температурной деформации. Гудение электрической цепи/жужжание панели: из высокоскоростной коммутационной схемы устройства может исходить тихий шум, образованный при прохождении большого тока, необходимого для работы устройства. Это зависит от устройства. Данный звук не влияет на работу и надежность продукта.

Просмотр 3D-изображения (только для моделей с поддержкой 3D)

ПРЕДУПРЕЖДЕНИЕ!

Условия просмотра

- Время просмотра
- При просмотре 3D-изображения каждый час следует делать 5—15-минутные перерывы. Просмотр 3D-изображения в течение длительного времени может стать причиной головной боли, головокружения, усталости или дискомфорта.

Люди, подверженные припадкам от светового воздействия или имеющие хронические заболевания

- Некоторые зрители могут испытывать припадки или другие симптомы в результате воздействия импульсов света или определенного его сочетания в 3D-изображении.
- Не следует смотреть 3D-видео, если чувствуется тошнота, при беременности и / или хронических заболеваниях, таких как эпилепсия, расстройство сердечной деятельности или при проблемах с давлением и т.д.
- 3D-изображения не рекомендуются к просмотру людям со стереослепотой или стереоаномалиями. Может появиться двоение изображения или дискомфорт.
- В случае страбизма (косоглазие), амблиопии (пониженное зрение) или астигматизма могут возникнуть сложности в распознавании глубины, может быстро наступать усталость из-за двоения изображения. Рекомендуется делать более частые перерывы.
- Если зрение левым и правым глазом различается, то перед просмотром 3D-изображений следует пройти осмотр у окулиста.

Симптомы, при которых требуется прекратить просмотр 3D-изображения или сделать перерыв

- Не следует смотреть 3D-изображение при усталости от недостатка сна, переутомлении или опьянении.
- В этом случае следует прекратить просмотр 3D-изображения и отдохнуть, чтобы данные симптомы прошли.
- Если симптомы сохраняются, то следует обратиться к врачу. Симптомы включают головную боль, боль в глазах, головокружение, тошноту, сердцебиение, расфокусировку изображения, дискомфорт, двоение изображения, зрительный дискомфорт и усталость.

 **ВНИМАНИЕ!****Условия просмотра**

- Расстояние просмотра
 - При просмотре 3D-видео рекомендуется находиться на расстоянии не менее двух диагоналей экрана от телевизора. Если при просмотре 3D-видео вы чувствуете дискомфорт, отодвиньтесь от телевизора дальше.

Возраст зрителей

- Дети
 - Просмотр 3D-изображений детьми до 5 лет запрещен.
 - Дети до 10 лет, поскольку их зрение развивается, имеют повышенную восприимчивость и перевозбуждаются (например, пытаются дотронуться до экрана или прыгнуть в него). Просмотр 3D-изображений детьми должен строго контролироваться.
 - У детей более выражена бинокулярная диспаратность 3D-изображений, чем у взрослых, поскольку расстояние между глазами у них меньше. Таким образом, одно и то же стереоизображение для них выглядит более глубоким, чем для взрослых.
- Подростки
 - Подростки до 19 лет могут иметь повышенную чувствительность из-за световой стимуляции 3D-изображения. Рекомендуем им воздерживаться от длительного просмотра 3D-изображений в состоянии усталости.
- Пожилые люди
 - Для пожилых людей стереозффект 3D-изображений может быть менее выражен, чем для молодых. Не следует располагаться к телевизору ближе, чем рекомендуется.

Меры предосторожности при использовании 3D-очков

- Убедитесь в том, что вы используете 3D-очки производства LG. Иначе качественное отображение 3D-видео может не обеспечиваться.
- Не используйте 3D-очки вместо очков для коррекции зрения, солнечных очков и защитных очков.
- Применение модифицированных 3D-очков может привести к напряжению зрения или искажению изображения.
- Не подвергайте 3D-очки воздействию чрезвычайно высоких или низких температур. Это может привести к их деформации.
- 3D-очки легко сломать или поцарапать. Используйте только чистую мягкую ткань для очистки линз. Не царапайте поверхность линз 3D-очков острыми предметами и не очищайте их химическими веществами.

! ПРИМЕЧАНИЕ

- Приведенное изображение может отличаться от вашего телевизора.
- Экранное меню вашего телевизора может незначительно отличаться от изображенного на рисунке.
- Доступные меню и параметры могут отличаться в зависимости от используемого источника входа или модели устройства.
- В дальнейшем этот телевизор может получить новые функции.
- Для снижения энергопотребления переключайте телевизор в режим ожидания. Если какое-то время телевизор не смотрят, следует выключить его, чтобы снизить потребление энергии.
- Энергопотребление во время использования может быть значительно снижено путем уменьшения яркости изображения. При этом будут снижены и эксплуатационные расходы.

ПРОЦЕДУРА УСТАНОВКИ

- 1 Откройте упаковку и убедитесь в наличии полного комплекта аксессуаров.
- 2 Подсоедините подставку к телевизору.
- 3 Подключите внешнее устройство к телевизору.
- 4 Убедитесь в том, что сетевое подключение доступно.
Функции настройки сети можно использовать, только если сеть подключена.

СБОРКА И ПОДГОТОВКА К РАБОТЕ

Распаковка

Комплект должен включать следующие элементы. В случае отсутствия аксессуаров обратитесь в магазин, в котором был куплен этот товар. Рисунки в инструкции могут отличаться от данного устройства и его элементов.

! ВНИМАНИЕ!

- Для обеспечения безопасности и продолжительного срока службы устройства не используйте детали, не одобренные изготовителем.
- Иначе при повреждении или получении травм гарантия на данное устройство не распространяется.
- На экране некоторых моделей может быть тонкая пленка; не снимайте ее.

! ПРИМЕЧАНИЕ

- Комплектация устройства может отличаться в зависимости от модели.
- Спецификации устройства или содержание данного руководства может изменяться без предварительного уведомления ввиду модернизации функций устройства.
- Для обеспечения оптимального соединения кабеля HDMI и USB-устройства должны иметь корпус разъема толщиной не более 10 мм и шириной не более 18 мм. Используйте удлинитель, который поддерживает USB 2.0, если кабель USB или флэш-накопитель USB не вставляется в порт USB на вашем телевизоре.

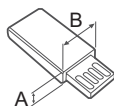
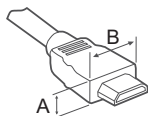

*A ≤ 10мм

*B ≤ 18мм

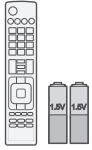

Пульт ДУ и батареи (AAA)
(см. стр. 21, 22)



Руководство пользователя



Салфетка для протирки
(в зависимости от модели)
Воспользуйтесь ею для чистки корпуса.



3D-очки
Количество 3D-очков может отличаться в зависимости от модели или страны.
(только для 32/37/42/47/55LM61**, 32/42/47LM58**, 32/37/42LM34**, 47CM96**)



Держатель для кабеля
(в зависимости от модели)
(см. стр. A-5)

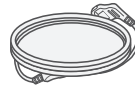

Кабель питания



Винты для подставки
8 шт., M4 x 20
(см. стр. A-3, A-4)



Винт для настольной подставки
(только для 32/37LM611*, 32/42/47LM58**, 32/37/42LM34**, 32/37/42/47LS56**)
(см. стр. 18)



Кабель для настольной подставки
(только для 42/47/55LM615*)
(см. стр. 18)



Винт для кронштейна
2 шт., M4 x 8
(только для 42/47/55LM615*)
(см. стр. 18)



Внутренние прокладки для настенного крепления
4 шт.
(только для 32/37/42/47/55LM61**, 32/42/47LM58**, 32/37/42/47LS56**)
(см. стр. 20)



Зафиксируйте с помощью винтов
(только для 32/37/42LM34**, 47CM96**)
(см. стр. A-4)

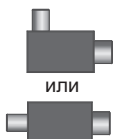

Изолятор
(в зависимости от модели)
(см. стр. 14)

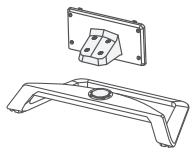

Стойка / Основание
(только для 42/47/55LM615*)
(см. стр. А-3)

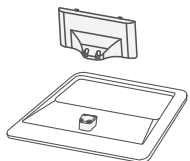

Стойка / Основание
(только для 32/37LM611*, 32/42/47LM58**, 32/37/42/47LS56**)
(см. стр. А-3)

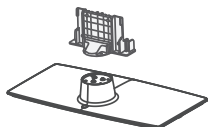

Стойка / Основание
(только для 32/37/42LM34**, 47CM96**)
(см. стр. А-4)

! ПРИМЕЧАНИЕ

- Руководство по установке антенного изолятора
- Используйте для установки телевизора в месте, где существует разность потенциалов между телевизором и GND (землей) сигнала антенны.
 - » Если существует разность потенциалов сигнала антенны между телевизором и GND (землей), то контакт антенны может сильно нагреться, а перегрев может привести к несчастному случаю.
- Безопасность во время просмотра телевизора можно увеличить путем эффективного снятия напряжения электропитания телевизионной антенны. Рекомендуется прикрепить изолятор к стене. Если изолятор невозможно прикрепить к стене, прикрепите его к телевизору. Избегайте отсоединения антенного изолятора после установки.
- Сначала убедитесь, что телевизионная антенна подключена.

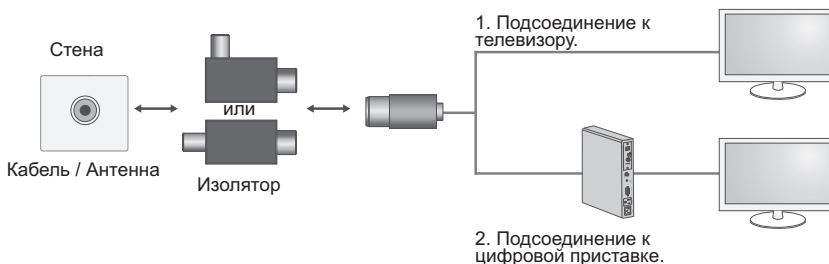

Подсоедините окончание изолятора к розетке кабеля/антенны, а другой его конец к телевизору или цифровой приставке.

“Оборудование, подключенное к заземлению через сеть или с помощью другого оборудования с подключением к заземлению и к системе кабельного вещания с помощью коаксиального кабеля, может в некоторых случаях создать опасность пожара. Подключение к системе кабельного вещания должно осуществляться через устройство, обеспечивающее электрическую изоляцию ниже определенного диапазона частот (гальванический разъединитель, см. EN 60728-11)”

При использовании изолятора РЧ может произойти небольшая потеря чувствительности сигнала.

Принадлежности, приобретаемые отдельно

Отдельные элементы каталога могут быть изменены или модифицированы без уведомления. Для приобретения этих принадлежностей обратитесь к дилеру. Данные устройства работают только с совместимыми моделями.



AG-F2**, AG-F3**

3D-очки

Название модели или ее конструкция может изменяться в зависимости от функциональных обновлений, решения производителя или от его политики.

Совместимость	32/37/42/47/55LM61**, 32/42/47LM58**, 32/37/42LM34**, 47CM96**	32/37/42/47LS56**
AG-F2**, AG-F3** 3D-очки	•	

Элементы и кнопки

Тип А : 32/37/42/47/55LM61**,
32/42/47LM58**, 32/37/42LM34**,
32/37/42/47LS56**

Тип В : 47CM96**

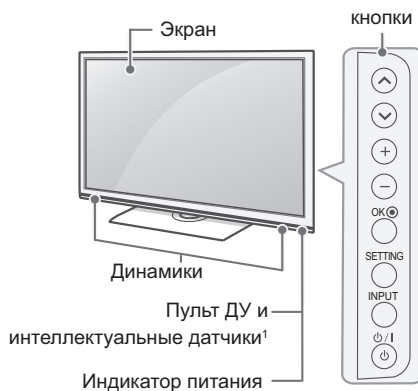
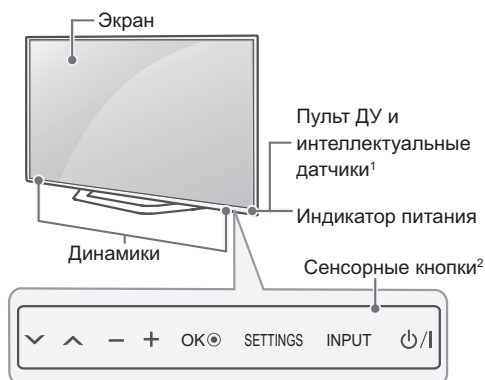

кнопки	Описание
✓ ^	Прокрутка по списку сохраненных каналов.
- +	Настройка громкости.
OK ⊙	Выбор подсвеченного пункта меню или подтверждение ввода.
SETTINGS	Переход в главное меню или сохранение введенных данных и выход из меню.
INPUT	Изменение источника входного сигнала.
⏻ / I	Включение или выключение устройства.

- 1 Интеллектуальный датчик: настройка качества изображения и яркости в зависимости от условий освещения.
- 2 Кнопки типа А являются сенсорными и реагируют на простое касание пальцем.



ПРИМЕЧАНИЕ

- Чтобы включить или выключить индикатор питания, выберите в главном меню **OPTION (ОПЦИИ)**.

Поднятие и перемещение телевизора

Перед перемещением или поднятием телевизора ознакомьтесь со следующими инструкциями во избежание повреждения и для обеспечения безопасной транспортировки независимо от типа и размера телевизора.



ВНИМАНИЕ!

- Избегайте касания экрана, так как это может привести к его повреждению.

- Телевизор предпочтительно перемещать в оригинальной коробке или упаковочном материале.
- Перед перемещением или поднятием телевизора отключите кабель питания и все остальные кабели.
- Во избежание царапин, когда вы держите телевизор, экран должен быть направлен в сторону от вас.

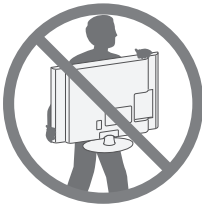

- Крепко удерживайте верхнюю и нижнюю части корпуса телевизора. Не дотрагивайтесь до прозрачной части, динамика или области решетки динамика.

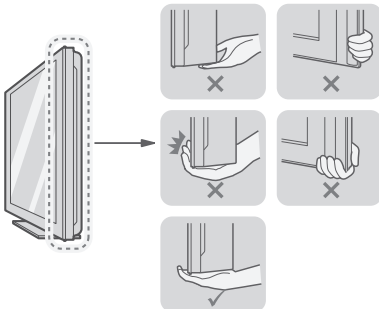

- Большой телевизор должны переносить не менее 2-х человек.
- При транспортировке телевизора в руках удерживайте его, как показано на следующем рисунке.

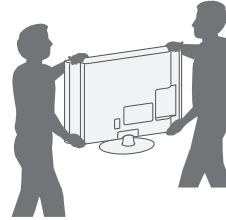

- При транспортировке не подвергайте телевизор тряске или избыточной вибрации.
- При транспортировке держите телевизор вертикально, не ставьте его на бок и не наклоняйте влево или вправо.

Установка на столе

- 1 Поднимите и вертикально установите телевизор на столе.
 - Оставьте 10 см (минимум) зазор от стены для достаточной вентиляции.

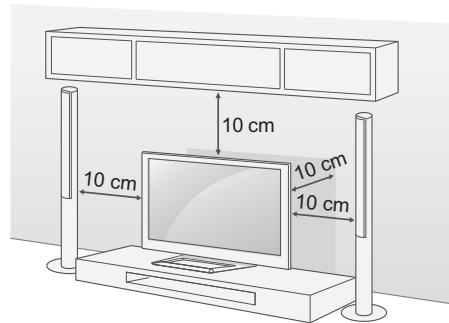

- 2 Подключите шнур питания к розетке.



ВНИМАНИЕ!

- Не размещайте телевизор вблизи источников тепла, так как это может привести к пожару или другим повреждениям.

Закрепление телевизора на столе

Закрепите телевизор на столе для предотвращения наклона вперед, повреждения и потенциального травмирования.

(только для 32/37LM611*, 32/42/47LM58**, 32/37/42LM34**, 32/37/42/47LS56**)

Для закрепления телевизора на столе вставьте и затяните комплектный винт на задней панели подставки.

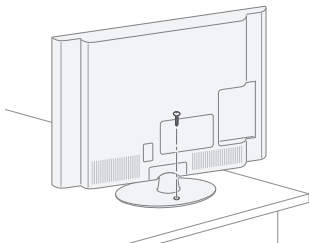

(только для 42/47/55LM615*)

- 1 Подсоедините кабели для настольной подставки к основанию с помощью винтов для кронштейна.
- 2 Зафиксируйте кабели для настольной подставки к столу с помощью винтов для настольной подставки.
- 3 Когда телевизор будет закреплен, пододвиньте стол вплотную к стене. Иначе дети могут получить травмы.

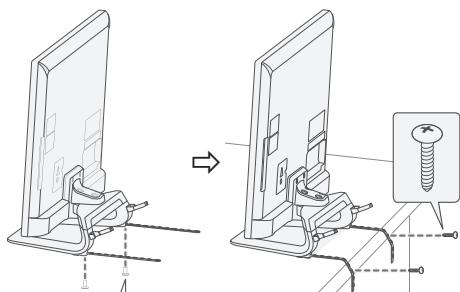

 M4 x 8
2 шт.

ПРЕДУПРЕЖДЕНИЕ!

- Для предотвращения опрокидывания телевизор должен быть прикреплен к столу или стене согласно инструкциям по монтажу. Опрокидывание, тряска или раскачивание телевизора может привести к травме.

Регулировка угла обзора телевизора

(Только для 32/37LM611*, 32/42/47LM58**, 32/37/42LM34**, 32/37/42/47LS56**, 47CM96**)

Поверните телевизор на 20 градусов влево или вправо, чтобы улучшить видимость с места просмотра.

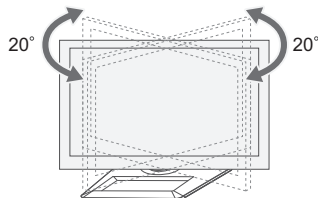

(Только для 42/47/55LM615*)

Поверните телевизор на 10 градусов влево или вправо, чтобы улучшить видимость с места просмотра.

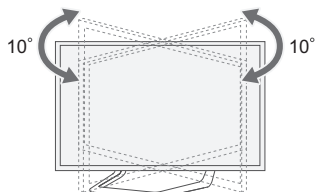
**ВНИМАНИЕ!**

- При регулировке угла обзора устройства будьте осторожны, чтобы не прищемить пальцы.
- Не допускайте защемления рук или пальцев, т.к. это может привести к травме. При слишком большом наклоне телевизор может упасть, что приведет к его повреждению или травме.

(Только для 42/47/55LM615*)

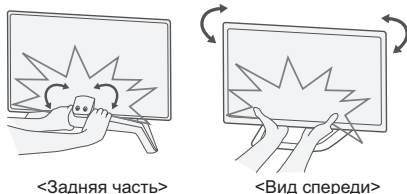

Закрепление телевизора на стене

(Этот компонент доступен не для всех моделей.)

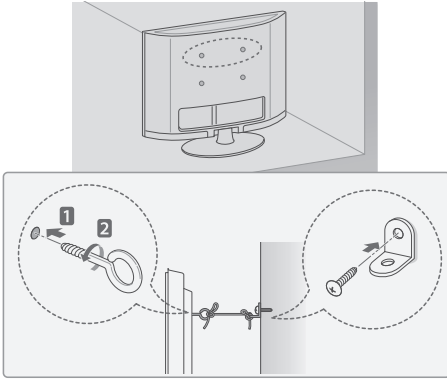

- 1 Вставьте и затяните болты с ушками или болты кронштейнов ТВ на задней панели телевизора.
 - Если в местах для болтов с ушками уже установлены другие болты, то сначала вывинтите их.
- 2 Закрепите кронштейны на стене с помощью болтов. Совместите кронштейн и болты с ушками на задней панели телевизора.
- 3 Крепким шнуром надежно привяжите болты с ушками к кронштейнам. Убедитесь в том, что шнур расположен горизонтально.

**ВНИМАНИЕ!**

- Следите за тем, чтобы дети не забирались и не висели на телевизоре.

**ПРИМЕЧАНИЕ**

- Используйте платформу или шкаф достаточно большой и прочный, чтобы выдержать вес устройства.

Использование системы безопасности**Kensington**

(Данная функция доступна не для всех моделей)

Разъем системы безопасности Kensington находится на задней панели телевизора. Дополнительная информация об установке и использовании приведена в руководстве к системе безопасности Kensington или на сайте <http://www.kensington.com>.

Продевание кабеля системы безопасности Kensington через телевизор и отверстие в столе.

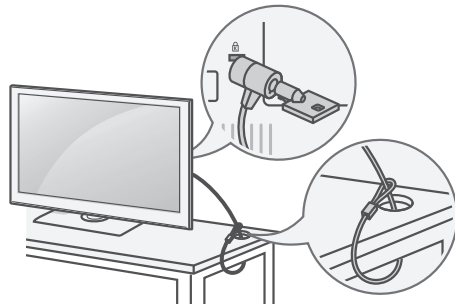

Крепление на стене

Осторожно прикрепите настенный кронштейн (приобретаемый отдельно) к задней части телевизора и прикрепите его к прочной стене перпендикулярно полу. Для монтажа телевизора на стены из других строительных материалов обращайтесь к квалифицированным специалистам. Компания LG рекомендует вызывать квалифицированного мастера для крепления телевизора к стене.

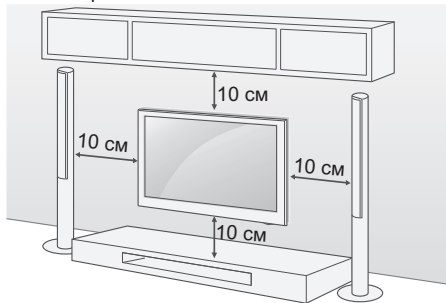

Убедитесь в том, что винты и настенный кронштейн отвечают стандартам VESA. В следующей таблице приведены стандартные габариты для комплектов настенного крепления.

Принадлежности, приобретаемые отдельно

(кронштейн для настенного крепления)

Модель	32/37LM61** 32LM58** 32/37LM34** 32/37LS56**	42/47/55LM61** 42/47LM58** 42LM34** 42/47LS56** 47CM96**
VESA (A x B)	200 x 200	400 x 400
Стандартный винт	M6	M6
Количество винтов	4	4
Кронштейн для настенного крепления	LSW200BX, LSW200BXG	LSW400BX, LSW400BXG

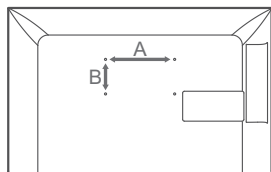

⚠ ВНИМАНИЕ!

- Перед перемещением и установкой телевизора отключите кабель питания. Несоблюдение этого правила может привести к поражению электрическим током.
- Установка телевизора на потолок или наклонную стену может привести к его падению и получению травмы. Следует использовать одобренный кронштейн LG для настенного крепления и обратиться к местному дилеру или квалифицированному специалисту.
- Не заворачивайте винты с избыточной силой, т.к. это может привести к повреждению телевизора и потере гарантии.
- Следует использовать винты и настенные крепления, отвечающие стандарту VESA. Гарантия не распространяется на повреждения или травмы, полученные в результате неправильного использования или использования неправильных аксессуаров.

! ПРИМЕЧАНИЕ

- Следует использовать винты, указанные в спецификации для винтов стандарта VESA.
- Комплект кронштейна для настенного крепления снабжается инструкцией по монтажу и необходимыми комплектующими.
- Настенный кронштейн является дополнительным аксессуаром. Дополнительные аксессуары можно приобрести у местного дилера.
- Длина винтов может зависеть от кронштейна для настенного крепления. Убедитесь в том, что винты имеют соответствующую длину.
- Дополнительная информация приведена в руководстве по кронштейну для настенного крепления.
- При креплении телевизора к кронштейну для настенного крепления стороннего производителя вставьте внутренние прокладки для настенного крепления в отверстия для крепления телевизора к стене для сохранения его вертикального положения. Внутренние прокладки для настенного крепления не следует использовать с кронштейном для настенного крепления LG. (Только для 32/37/42/47/55LM61**, 32/42/47LM58**, 32/37/42/47LS56**)

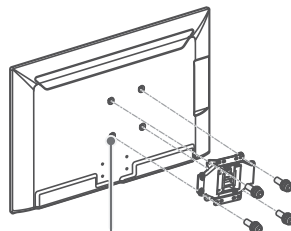

Кронштейн для настенного крепления

ПУЛЬТ ДУ

Описания в данном руководстве относятся к кнопкам на пульте ДУ. Внимательно прочитайте настоящее руководство и правильно используйте телевизор. Чтобы заменить батареи, откройте крышку батарейного отсека, замените батареи (1,5 В ААА) с учетом ⊕ и ⊖, указанных на наклейке в отсеке, и закройте крышку отсека. Для излечения батарей выполните действия по их установке в обратном порядке.

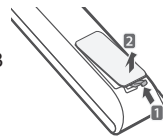

Русский



ВНИМАНИЕ!

- Не используйте новые батареи вместе со старыми, это может вызвать повреждение пульта ДУ.

Направляйте пульт ДУ на телевизор.

(Только для 32/37/42/47/55LM61**, 32/42/47LM58**, 32/37/42LM34**, 47CM96**)

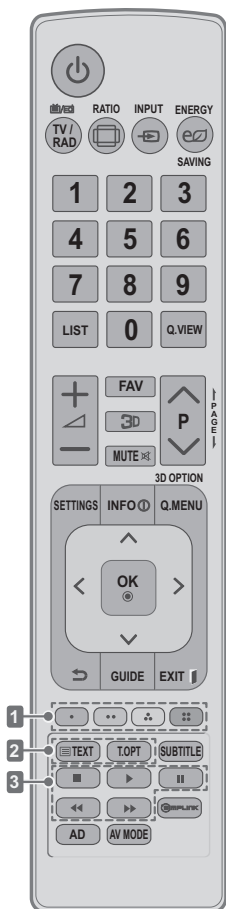

TV / RAD	Выбор радио-, телевизионного канала или канала DTV.
RATIO	Изменение размеров изображения.
INPUT	Изменение источника входного сигнала.
ENERGY SAVING	Регулировка яркости экрана для снижения энергопотребления.
LIST	Доступ к списку сохраненных программ.
Q.VIEW	Возврат к ранее просматриваемой программе.
FAV	Доступ к списку избранных каналов.
3D	Просмотр 3D-видео.
PAGE	Переход к предыдущему или следующему экрану.
SETTINGS	Доступ к главному меню.
INFO	Отображение информации о текущей программе и экране.
Q.MENU	Доступ к быстрому меню.
3D OPTION	Просмотр 3D-видео.
Кнопки навигации (вверх/вниз/ влево/ вправо)	Прокрутка меню или параметров.
OK	Выбор меню или параметров и подтверждение ввода.
↶	Возврат на предыдущий уровень.
GUIDE	Показ программы передач.
EXIT	Закрытие окон просмотра на экране и возврат к просмотру ТВ.
1 Цветные клавиши	Доступ к специальным функциям некоторых меню. (): Красная, (): Зеленая, (): Желтая, (): Синяя)
2 Кнопки ТЕЛЕТЕКСТА	Эти кнопки используются для работы с телетекстом.
SUBTITLE	Повторное отображение наиболее часто используемых в цифровом режиме субтитров.
3 Кнопки управления (, , ,)	Управление в меню «МОИ МУЛЬТИМЕДИА» или меню SIMPLINK-совместимых устройств (USB, SIMPLINK).
SIMPLINK	Открывает AV-устройства, подключенные к телевизору. Открывает меню «SIMPLINK».
AD	Включение или выключение описания аудио.
AV MODE	Выбор режима AV.

(Только для 32/37/42/47LS56**)

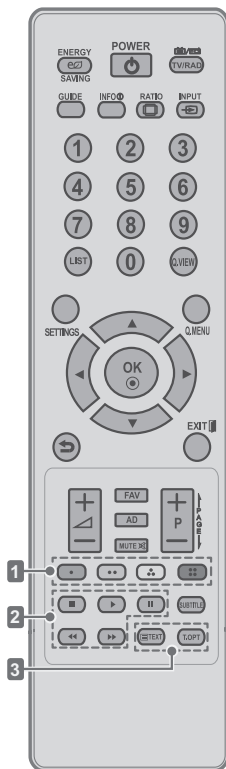

ENERGY SAVING	Регулировка яркости экрана для снижения энергопотребления.
TV / RAD	Выбор радио-, телевизионного канала или канала DTV.
GUIDE	Показ программы передач.
INFO	Отображение информации о текущей программе и экране.
RATIO	Изменение размеров изображения.
INPUT	Изменение источника входного сигнала.
LIST	Доступ к списку сохраненных программ.
Q.VIEW	Возврат к ранее просматриваемой программе.
SETTINGS	Доступ к главному меню.
Q.MENU	Доступ к быстрому меню.
Кнопки навигации (вверх/вниз/ влево/ вправо)	Прокрутка меню или параметров.
OK	Выбор меню или параметров и подтверждение ввода.
	Возврат на предыдущий уровень.
EXIT	Закрытие окон просмотра на экране и возврат к просмотру ТВ.
FAV	Доступ к списку избранных каналов.
AD	Включение или выключение описания аудио.
← PAGE →	Переход к предыдущему или следующему экрану.
1 Цветные клавиши	Доступ к специальным функциям некоторых меню. (): Красная, (): Зеленая, (): Желтая, (): Синяя)
2 Кнопки управления (, , , ,)	Управление в меню «МОИ МУЛЬТИМЕДИА» или меню SIMPLINK-совместимых устройств (USB, SIMPLINK).
SUBTITLE	Повторное отображение наиболее часто используемых в цифровом режиме субтитров.
3 Кнопки ТЕЛЕТЕКСТА	Эти кнопки используются для работы с телетекстом.

ИСПОЛЬЗОВАНИЕ РУКОВОДСТВА ПОЛЬЗОВАТЕЛЯ

Руководство пользователя облегчает доступ к подробной информации о телевизоре.

- 1 Для доступа к главным меню нажмите кнопку **SETTINGS**.
- 2 Для доступа к меню Поддержка клиента нажмите кнопку **Поддержка клиента**
- 3 С помощью кнопок навигации перейдите к элементу **Руководство пользователя** и нажмите кнопку **К**.

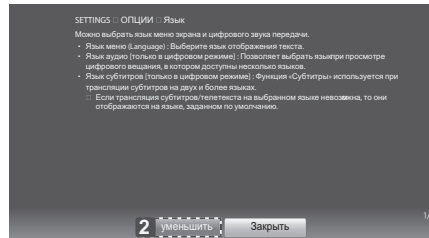
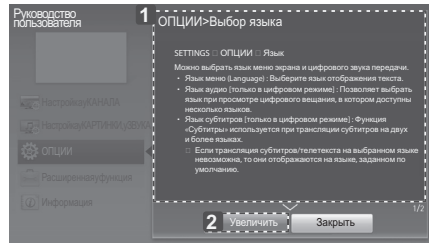
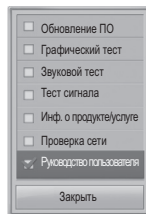
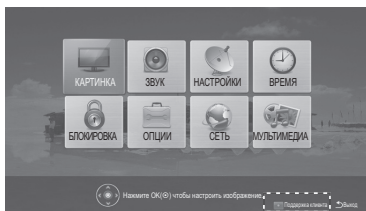

- 1 Отображение описания выбранного меню. Для перехода между страницами можно воспользоваться $\wedge \vee$.
- 2 Увеличение или уменьшение изображения на экране.

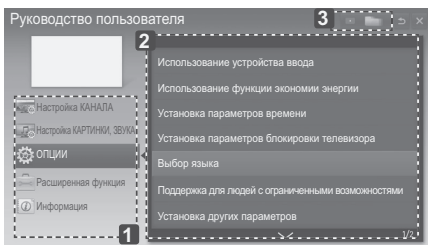

- 1 Дает возможность выбрать требуемую категорию.
- 2 Дает возможность выбрать требуемый элемент. Для перехода между страницами можно воспользоваться $\wedge \vee$.
- 3 Обеспечивает просмотр описания нужной функции в указателе.

ОБСЛУЖИВАНИЕ

Чистка телевизора

Для сохранения превосходного качества изображения и длительного срока службы продукта необходимо регулярно чистить телевизор.



ВНИМАНИЕ!

- Перед чисткой телевизора выключите питание и отключите шнур питания и другие кабели.
- Если телевизор не используется в течение длительного времени, отключите шнур питания от розетки, чтобы избежать повреждения из-за разряда молнии или скачка напряжения.

Экран, рамка, корпус и подставка

- Для удаления пыли или незначительных загрязнений используйте сухую, чистую и мягкую ткань.
- Для удаления значительных загрязнений протирайте поверхность мягкой тканью, смоченной в чистой воде или мягком растворе моющего средства. После этого сразу же протрите экран и рамку сухой тканью.



ВНИМАНИЕ!

- Всегда избегайте касания экрана, так как это может привести к его повреждению.
- Не нажимайте, не трите и не бейте по поверхности ногтями или острыми предметами, так как это может привести к появлению царапин на экране и искажению изображения.
- Не используйте химические вещества, так как это может привести к повреждению поверхности.
- Не наносите жидкость непосредственно на поверхность. При попадании воды внутрь корпуса телевизора существует риск возникновения пожара, поражения электрическим током и неисправности.

Кабель питания

Регулярно очищайте шнур питания от накопившейся пыли или грязи.

УСТРАНЕНИЕ НЕИСПРАВНОСТЕЙ

Проблема	Решение
Невозможно управлять телевизором с помощью пульта ДУ.	<ul style="list-style-type: none"> • Проверьте датчик ДУ на телевизоре и повторите попытку. • Убедитесь в отсутствии препятствий между телевизором и пультом ДУ. • Убедитесь, что батареи находятся в рабочем состоянии и правильно установлены (⊕ к ⊕, ⊖ к ⊖).
Отсутствуют изображение и звук.	<ul style="list-style-type: none"> • Убедитесь в том, что телевизор включен. • Убедитесь в том, что шнур питания подключен к розетке. • Убедитесь в том, что розетка работает, подключив к ней другие устройства.
Телевизору неожиданно выключается.	<ul style="list-style-type: none"> • Проверьте параметры управления энергопотреблением. Возможно, произошел сбой в сети электропитания. • Проверьте, включена ли функция Auto Sleep (Автоматический переход в "спящий" режим) в меню Time (Время). • Если телевизионный сигнал отсутствует в течение 15 минут, телевизор выключается автоматически.
При подсоединении к компьютеру (RGB/ HDMI DVI), отображается сообщение "Нет сигнала" или "Неверный формат".	<ul style="list-style-type: none"> • Выключение/включение телевизора с помощью пульта ДУ. • Повторное подключение кабеля RGB/HDMI. • Перезапустите компьютер, пока телевизор включен.



ИЕЛЕНУШЫ НҰСҚАУЛЫҒЫ жарық диодты СК дисплейлі теледидар / СК дисплейлі теледидар

Құрылғыны қолданар алдында осы нұсқаулықты мұқият оқып, анықтамалық құрал ретінде қолдану үшін сақтап қойыңыз.

Құрылғы "Электрлік және электрондық құрылғыларда кейбір қауіпті заттарды қолдануды шеткеу" Техникалық регламентінің талаптарына сәйкес келеді.

МАЗМҰНЫ

3 ЛИЦЕНЗИЯЛАР

3 АШЫҚ МӘТІН БАҒДАРЛАМАЛЫҚ ҚҰРАЛ ЕСКЕРТУІ

4 ҚАУІПСІЗДІК ЖӨНІНДЕГІ НҰСҚАУЛАР

10 - 3D кескіндерді көру (тек 3D модельдер)

12 ОРНАТУ ПРОЦЕДУРАСЫ

12 ЖИНАУ ЖӘНЕ ДАЙЫНДАУ

- 12 Орауыштан шығару
- 15 Бөлек сатылады
- 16 Бөлшектер мен түймелер
- 17 Теледидарды көтеру және жылжыту
- 17 Үстелге орнату
- 20 Қабырғаға орнату

21 ҚАШЫҚТАН БАСҚАРУ ҚҰРАЛЫ

23 ПАЙДАЛАНУШЫ НҰСҚАУЫН ПАЙДАЛАНУ

24 ТЕХНИКАЛЫҚ ҚЫЗМЕТ КӨРСЕТУ

- 24 Теледидарды тазалау
- 24 - Экран, жақтау, корпус және тірек
- 24 - Қуат сымы

24 АҚАУЛЫҚТАРДЫ ЖОЮ

АБАЙЛАҢЫЗ

- «Абайлаңыз» деп белгіленген хабарды елемеген жағдайда, қатты жарақат алуыңыз мүмкін немесе қайғылы оқиғаға ұшырау немесе өлім қаупі бар.

ЕСКЕРТУ

- Ескерту хабарын елемеген жағдайда, жеңіл жарақат алуыңыз немесе өнім зақымдалуы мүмкін.

ЕСКЕРТПЕ

- Бұл ескертпе өнімді түсінуге және қауіпсіз пайдалануға көмектеседі. Өнімді пайдаланбас бұрын осы ескертпені мұқият оқып шығыңыз.

ЛИЦЕНЗИЯЛАР

Қолдау көрсетілетін лицензиялар модельге қарай әр түрлі болуы мүмкін. Лицензиялар туралы қосымша ақпаратты www.lg.com торабынан қараңыз.



Dolby Laboratories лицензиясымен өндірілген. «Dolby» және қос D таңбасы — Dolby Laboratories компаниясының сауда белгілері.



HDMI, HDMI логотипі және High-Definition Multimedia Interface — HDMI Licensing LLC компаниясының сауда белгілері немесе тіркелген сауда белгілері.



DIVX БЕЙНЕСІ ТУРАЛЫ: DivX® — Rovi Corporation компаниясының еншілес компаниясы болып келетін DivX ЖШС жасаған сандық бейнеулішімі. Бұл — DivX бейнесін ойнататын ресми DivX Certified® құрылғысы. Қосымша ақпаратты және файлдарды DivX бейнелеріне түрлендіретін бағдарламалық құралды алу үшін divx.com торабына өтіңіз.

DIVX VIDEO-ON-DEMAND ТУРАЛЫ: сатып алынған DivX Video-on-Demand (талап бойынша бейне) (VOD) фильмдерін ойнату үшін бұл DivX Certified® құрылғысын тіркеу керек. Тіркеу кодын алу үшін, құрылғының параметрлерін орнату мәзірінен DivX VOD бөлімін табыңыз. Қосымша ақпарат пен тіркелуді аяқтау туралы толық ақпаратты vod.divx.com торабынан қараңыз.

«DivX Certified® HD 1080p, ұсыныс ішінде ақылы мазмұнды DivX® бейнелерін ойнатуға арналған.»

«DivX®, DivX Certified® және соған қатысты логотиптер — Rovi корпорациясының немесе оның еншілестерінің сауда белгілері және лицензия бойынша пайдаланылады.»

Келесі бір немесе бірнеше АҚШ патенттері қамтыған :
2,295,673; 7,460,668; 7,515,710; 7,519,274”

АШЫҚ МӘТІН БАҒДАРЛАМАЛЫҚ ҚҰРАЛ ЕСКЕРТУІ

Осы өнімдегі GPL, LGPL, MPL және басқа да бастапқы коды ашық лицензиялардағы бастапқы кодты алу үшін <http://opensource.lge.com> веб-торабына өтіңіз.

Бастапқы кодқа қоса, уәдделі қажетті лицензиялардың шарттарын, кепілдік міндеттерінен бас тарту құжаттарын және авторлық құқық туралы мәліметтерін алуға болады.

LG Electronics компаниясы тарату шығынын қамтитын ақыға (дерек тасығышының құны, жеткізу және өңдеу) opensource@lge.com мекенжайына электрондық пошта арқылы сұрау жіберілгенде бастапқы кодты ықшам дискіде жеткізуді ұсынады. Бұл ұсыныс осы өнімді сатып алған уақыттан бастап үш (3) жыл ішінде жарамды болады.

ҚАУІПСІЗДІК ЖӨНІНДЕГІ НҰСҚАУЛАР



Өнімді қолданар алдында осы сақтық шараларын мұқият оқып шығыңыз.



АБАЙЛАҢЫЗ



- Теледидарды және қашықтан басқару құралынукелесі орталарға қоймаңыз:
 - Тікелей күн сәулесі түсетін жер
 - Ылғалдылық жоғары аймақ, мысалы, ванна
 - Пештер және жылуды тудыратын басқа құрылғылар сияқты кезуекелген жылу көзінің жанында
 - Бу немесе майуонай әсеруетуі мүмкін асхана есептегіштерінің немесе дымқылда шыларының жанында
 - Жаңбыр немесе жел әсер ететін аймаққа
 - Вазалар сияқты су ыдыстарының жанында

Әйтпесе, бұл өртке, электр тогының соғуына, дұрыс емес жұмыс істеуге немесе өнімнің деформациялануына әкелуі мүмкін.



- Өнімді шаң жиналатын жерге қоймаңыз. Бұл өрт шығу қаупін төндіруі мүмкін.

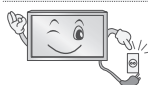

- Штепсель – ажырату құрылғысы. Штепсель пайдалан ғаудайын күйде қалуы керек.



- Қуат штепселін сулы қолмен ұстамаңыз. Оған қоса, сымның істікшесі сулы болса немесе шаң басып тұрса, қуат штепселін толық құрғатыңыз немесе шаңды сүртіп тастаңыз. Шамадан тыс ылғалдылыққа байланысты сізді ток соғуы мүмкін.



- Қуат сымын жерге қосылған ток көзіне жалғаңыз. (Жерге қосылған құрылғылардан басқа.) Сізді электр тогы соғуы немесе жарақаттаныңыз мүмкін.

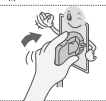

- Қуат сымын толық бекітіңіз. Егер қуат сымы толық бекітілмесе, өрт шығуы мүмкін.



- Қуат сымының жылытқыш секілді ыстық заттарға тимеуін қадағалаңыз. Бұл өрт туындауына немесе электр тогының соғуына әкелуі мүмкін.



- Қуат сымдарының үстіне ауыр затты немесе өнімнің өзін қоймаңыз. Әйтпесе, өрт шығуы немесе электр тогы соғуы мүмкін.



- Жаңбырдың үшке ағып кіруін болдырмау үшін ғимараттың ішінде және сыртында антеннаны бүгіңіз. Бұл судың өнім ішін зақымдауына және электр тогының соғуына әкелуі мүмкін.



- Теледидарды қабырғаға бекіткенде, теледидардың артындағы қуат және сигнал кабельдерін ілу арқылы теледидарды орнатпаңыз. Бұл өрт туындауына, электр тогының соғуына әкелуі мүмкін.



- Бір электр розеткасына тым көп электр құрылғыларын қоспаңыз. Өйтпесе, шамадан тыс қызуға байланысты өрт шығуы мүмкін.



- Сыртқы құрылғыларды қосып жатқанда өнімді түсіріп алмаңыз немесе оның құлап кетуіне жол бермеңіз. Өйтпесе, бұлжарақат алуға немесе өнімнің зақымдалуына әкелуі мүмкін.



- Ылғалға қарсы материалдар бумасын немесе винил орауышты балалар қол жеткізе алмайтын жерде ұстаңыз. Ылғалдыққа қарсы материалды жұту зиянды. Абайсызда жұтып қойған жағдайда, науқасты құстырып, жақын ауруханаға апарыңыз. Оғанұқоса, винил орауыш тұншығуға себеп болуы мүмкін. Балалардың қолы жетпейтін жерде сақтаңыз.



- Балалардың телевизорға жорғаламауын және асылып тұрмауын қадағалаңыз. Өйтпесе, теледидар аударылып, жарақаттауы мүмкін.



- Балау жұтып қоймауы үшін пайдаланылған батареяларды тиісті түрде тастаңыз. Бала жұтып қойған жағдайда дереу дәрігерге барыңыз.



- Қуат кабелінің біруұшы қабырға розеткасына сұғылып тұрғанда, екінші ұшына өткізгіш (металл таяқша сияқты) енгізбеңіз. Оған қоса, қуат кабелін қабырға розеткасына жалғай салысымен ұстамаңыз. Сізді электр тоғы соғуы мүмкін. (Үлгіге байланысты)

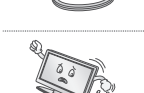

- Өнімнің жанына өртенгіш заттар қоймаңыз немесе сақтамаңыз. Өртенгіш заттарды ұқыпсыз пайдалану данужарылыс немесе өрт шығу қаупі пайда болады.



- Өнімнің ішіне тиын, шаш түйрегіштері секілді темір заттарды, таяқшалар немесе сымды, қағаз, шырпы секілді тезүртенгіш заттарды салмаңыз. Балалар ерекше назар аударуы керек. Электр тоғыусоғуы, өрт шығуы немесе жарақат алынуы мүмкін. Егер өнімнің ішіне бөгде зат түсіп кетсе, оны өшіріп, қызмет көрсету орталығына хабарласыңыз.



- Өнімге су сеппеңіз немесе өртенгіш заттармен сүртпеңіз (еріткіш немесе бензол). Өрт шығуы немесе ток соғуы мүмкін.



- Өнімнің соғылуына немесе бір нәрселердің үстіне құлапкетуін болдырмаңыз немесе экранын ұрмаңыз. Жарақаттануыңыз немесе өнім зақымдалуы мүмкін.



- Өнімді немесе оның антеннасын ешқашану айзағай немесе дауыл кезінде ұстамаңыз. Сізді электр тоғы соғуы мүмкін.

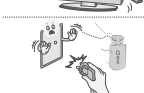

- Қабырға розеткасын, онда газ жылыстауы орын алса ұстамаңыз. Терезені ашып, бөлмені желдетіп алыңыз. Бұл өрт шығуына немесе ұшқын пайда болуына әкелуі мүмкін.



- Өнімді өз бетіңізше бөлшектеуші, жөндеуші немесе өзгертуші болмаңыз. Өрт шығуы немесе ток соғуы мүмкін. Тексерту, калибрлеу немесе жөндету үшін қызмет көрсету орталығына хабарласыңыз.



- Келесі жағдайлардың кез келгені орын алса, өнімді дереу ажыратып, жергілікті қызмет көрсету орталығына хабарласыңыз.
 - Өнімге соққы әсер етті
 - Өнім зақымдалды
 - Өнімге бөгде заттар кірді
 - Өнімнен түтін немесе оғаш иіс шықтыБұл өрт шығуына немесе электр тогы соғуына әкелуі мүмкін.



- Егер өнімді ұзақ уақыт қолданбайтын болсаңыз, қуат кабелін өнімнен ажыратып тастаңыз. Шаңның жиналуы өрт шығуына немесе изоляцияның бұзылуы токтың жылыстауына, электр тогының соғуына немесе өртке әкелуі мүмкін.



- Аппаратқа су тамшыламауы немесе шашырамауы тиіс немесе оның үстіне ваза секілді су құйылған заттарды қоюға болмайды.

⚠ ЕСКЕРТУ



- Өнімді радио толқындар пайда болмайтын жерге орнатыңыз.



- Құлап түссе де антеннаның қуат желілеріне тимеуін қамтамасыз ету үшін сыртқы антенна мен қуат желілерінің арасында жеткілікті қашықтық болуы керек.
Бұл ток соғу қаупіне себеп болуы мүмкін.



- Өнімді тұрақсыз сөрелер немесе көлбеу беттер сияқты орындарда орнатпаңыз. Сондай-ақ, діріл бар немесе өнім толығымен тұрмайтын орындарды пайдаланбаңыз.
Әйтпесе, өнім құлап немесе аударылып, жарақаттауы немесе өнімді зақымдауы мүмкін.

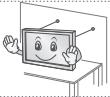

- Теледидарды тірекке орнатсаңыз, өнімнің аударылуын болдырмау әрекеттерін орындау керек. Әйтпесе, өнім аударылып, жарақаттауы мүмкін.

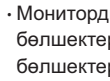

- Мониторды қабырғаға орнату керек болса, VESA стандартты орнату интерфейсін (қосымша бөлшектер) өнімнің артқы жағына бекітіңіз. Қабырғаға орнату интерфейсін (қосымша бөлшектер) пайдаланып, теледидарды орнатқанда, түсіп кетпейтіндей мұқият бекітіңіз.
- Тек өндіруші көрсеткен қосымша жабдықтарды қолданыңыз.



- Антеннаны орнатқанда білікті қызмет көрсету маманнан кеңес алыңыз.
Бұл өрт шығу қаупін немесе электр тогының соғуына әкелуі мүмкін.

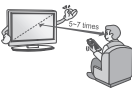

- Теледидарды көргенде экран диагоналінің ұзындығынан 5-7 еселік қашықтықты сақтау ұсынылады.
Теледидарды ұзақ уақыт көргеннен кейін көзіңіз бұлдырауы мүмкін.

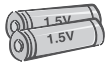

- Тек көрсетілген батарея түрін пайдаланыңыз.
Бұл қашықтан басқару құралын зақымдауы мүмкін.

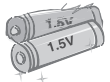

- Жаңа батареяларды ескі батареялармен араластырмаңыз.
Бұл батареялардың шамадан тыс қызуын және ағып кетуін тудыруы мүмкін.

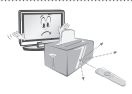

- Қашықтан басқару құралы мен сенсордың арасында еш нәрсе тұрмауын тексеріңіз.



- Қашықтан басқару құралының сигналына күнсәулесі немесе басқа күшті жарық кедергі тигізуі мүмкін. Бұл жағдайда бөлмені күңгірттеңіз.

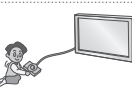

- Бейне ойын консольдері сияқты сыртқы құрылғыларды жалғау алдында жалғау кабельдерінің ұзындығы жеткілікті екенін тексеріңіз.
Әйтпесе, өнім құлап немесе аударылып, жарақаттауы немесе өнімді зақымдауы мүмкін.



- Өнімді қуатусымын қабырға розеткасына қосу немесе шығару арқылы қосып/өшірмеңіз. (Штепсельдік ұшты қосқыш ретінде пайдаланбаңыз.) Бұл механикалық ақаулық немесе сымнан электр тогының соғуына әкелуі мүмкін.



- Өнімнің шамадан тыс қызуын болдырмау үшін төмендегі орнату туралы нұсқауларды орындаңыз.
 - Өнім мен қабырғаның арасындағы қашықтық 10 см көбірек болуы керек.
 - Өнімді желдетілмейтін жерге (мысалы, кітап сөресіне немесе шкафқа) қоймаңыз.
 - Өнімді кілем немесе жастық үстіне орнатпаңыз.
 - Ауа тесігін төсемнің немесе перденің жауып тұрмағанын тексеріңіз.
 Әйтпесе, бұлжұртке әкелуі мүмкін.

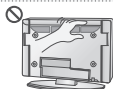

- Теледидарды ұзақ уақыт қарап отырған кезде желдеткіш тесіктеріне қолыңызды тигізбеңіз, себебі олар ыстық болуы мүмкін. Бұл өнімнің жұмыс жағдайына әсер етпейді.

- Құрылғының сымын жиі тексеріп тұрыңыз. Егер ол зақымдалғанын немесе бұзылғанын көрсеңіз, сымды ажыратып, құрылғыны бұдан әрі пайдаланбаңыз және сымды өкілетті қызмет көрсету маманынан дәл сондай сымға ауыстырып алыңыз.



- Штепсельдік ұшта немесе розеткада шаң жиналуын болдырмаңыз. Бұл өрт шығу қаупін төндіруі мүмкін.



- Қуат сымын орау, бұрмалау, қысу, есікпен жабу немесе үстінен басу секілді физикалық немесе механикалық зақым тиюден қорғаңыз. Штепсельдерге, розеткаларға және құрылғыдан сымшығатын жерге ерекше көңіл бөліңіз.



- Панелін қолыңызбен немесе тырнақ, қарындаш немесе қалам секілді өткір затпен қатты баспаңыз немесе үстін сырмаңыз.



- Экранды ұзақ уақыт ұстамаңыз немесе саусақты (саусақтарды) тигізбеңіз. Олай істегенде, экранда уақытша бұрмалану орын алуы мүмкін.



- Өнімді тазалаған кезде, қуатусымын розеткадан ажыратып, сырып алмау үшін жұмсақ шүберекпен ақырын сүртіңіз. Шамадан тыс қысым сызаттарды немесе түстің кетуін тудыруы мүмкін. Су бүркімеңіз немесе ылғалды шүберекпен сүртпеңіз. Өнімді және оның панелін зақымдауы мүмкін әйнек тазалағышын, көлікті немесе жылтыратқыш заттарды, абразивті заттарды немесе балауызды, ұбензінді, алкогольді, т.б. ешқашан пайдаланбаңыз. Әйтпесе, бұлжұртке, электр тогының соғуына немесе өнімнің зақымдалуына (деформация, тот басу немесе бұзылу) әкелуі мүмкін.

- Бұл өнім айнаымалы ток розеткасына қосылатын болғандықтан, ол айнаымалы ток көзінен ҚОСҚЫШ арқылы сөндірсеңіз де, ажыратылмайды.



- Кабельді ажыратқанда, штепсельден ұстап ажыратыңыз. Қуат кабельдерінің ішіндегі сымдар ажыратылса, бұл өрт тудыруы мүмкін.



- Өнімді жылжитқанда, алдымен қуатты өшіріңіз. Содан кейін, қуат кабельдерін, антенна кабельдерін және барлық жалғау кабельдерін ажыратыңыз. Теледидар немесе қуат сымы зақымдалып, бұлжұрт немесе электр тогының соғу қаупін тудыруы мүмкін.



- Өнімді жылжитқанда немесе орауыштан шығарғанда, жұп болып жұмыс істемей, өйткені өнім ауыр. Әйтпесе, бұл жарақат алуға әкелуі мүмкін.



- Өнімнің ішкі бөлімдерін тазалау үшін жылына бір рет қызмет көрсету орталығына хабарласыңыз. Шаң жиналып қалса, механикалық ақаулықтар пайда болуы мүмкін.



- Бүкіл қызмет көрсетуді білікті қызмет көрсету қызметкерлеріне жіберіңіз. Өнім қуатусымы немесе штепсельдік ұшы зақымдалған болса, оған су тиіп немесе үстіне заттар түсіп кеткен болса, жабдыққа жаңбыр немесе ылғалды заттар тисе, ол дұрыс жұмыс істемей тұрса немесе құлап қалған және тағы да басқаша зақымдалған болса, қызмет көрсетуді қажет етеді.



- Ұстағанда, өнім салқын көрінсе, қосылғанда өнім «жыпылықтауы» мүмкін. Бұл қалыпты жағдай, өнімдегі ақау емес.



- Бұл панель – ажыратымдылығы екі миллионға алты миллион пиксел болатын жоғары технология TFT өнімі. Панельде өлшемі 1 б/м майда қара нүктелерді және/немесе жарық түсті нүктелерді (қызыл, көк немесе жасыл) көруіңіз мүмкін. Бұндай дыбыстың шығуы өнімнің жұмыс сапасы мен сенімділігіне әсер етпейді. Сондай-ақ, бұл құбылыс үшінші тарап өнімдерінде орын алады және алмастыруға немесе ақшаны қайтаруға жатпайды.



- Көру күйіне (сол/оң/үсті/асты) байланысты панельдің әр түрлі жарықтығын және түсін табуға болады. Сондай-ақ, бұл құбылыс панельдің сипаттамасына байланысты орын алады. Ол өнімнің жұмысына қатысты емес, әрі ақаулық болып табылмайды.

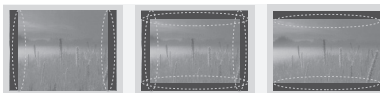

- Қозғалыссыз кескінді (мысалы, тарату арнасының логотипі, экрандағы мәзір, бейне ойынынан алынған көрініс) ұзақ уақыт бойы көру экранды зақымдап, кескіннің сақталуына әкелуі мүмкін. Бұл қалдық кескін ретінде белгілі. Бұл кепілдік өнімдегі қалдық кескінді қамтымайды. Теледидар экранында ұзақ уақыт бойы бекітілген кескінді көрсетпөңіз (СҚД үшін 2 сағат немесе одан көп, плазма дисплейі үшін 1 сағат немесе одан көп). Сондай-ақ, егер теледидардың кадр пішімі ұзақ уақыт бойы 4:3 болса, экранның жоғарғы және төменгі жағында кескін ізі пайда болуы мүмкін. Сондай-ақ, бұл құбылыс үшінші тарап өнімдерінде орын алады және алмастыруға немесе ақшаны қайтаруға жатпайды.

• Шығарылған дыбыс

Тырс еткен дыбыс: теледидарды көріп отырғанда немесе өшіргенде шығатын дыбыс, температура мен ылғалдылыққа байланысты пластикалық жылу сығылуы нәтижесінде пайда болады. Бұл дыбысу— температура деформациясы талап етілетін барлық өнімдер үшін ортақ құбылыс. Электр тізбегінің гуілдеген/панельдің дызылдаған дыбыс шығаруы: өнімді істету үшін тоқтың үлкен мөлшерін жеткізгенде, жылдамдығы жоғары коммутация схемасынан шығады. Өнімге байланысты әртүрлі болады. Бұндай дыбыстың шығуы өнімнің жұмыс сапасы мен сенімділігіне әсер етпейді.

3D кескіндерді көру (тек 3D модельдер)

АБАЙЛАҢЫЗ

Көру ортасы

- Көру уақыты
 - 3D мазмұнды көргенде, сағат сайын 5 - 15 минуттық үзілістер жасаңыз. 3D мазмұнды ұзақ уақыт бойы көру бастың ауыруын, бас айналуын, қалжырауды немесе көзге жүктеме түсуін тудыруы мүмкін.

Фотосезгіштік ұстамасы немесе созылмалы ауруы бар адамдар

- 3D мазмұндағы жыпықтайтын жарықты көргенде, кейбір пайдаланушыларда ұстама немесе әдеттен тыс белгілер болуы мүмкін.
- Құсқыңыз келсе, жүкті болсаңыз және/немесе эпилепсия, жүрек ауруы немесе қан тамыр ауруы, т.б. сияқты созылмалы ауруыңыз болса, 3D бейнелерді көрмеңіз.
- 3D мазмұндар стерео соқырлыққа немесе стерео аномалиясына шалдыққан адамдарға ұсынылмайды. Қос кескіндерді көру немесе көруде ыңғайсыздық пайда болуы мүмкін.
- Егер сізде страбизм (қылилық), амблиопия (нашар көру) немесе астигматизм босла, тереңдікті сезуде мәселеніз болуы мүмкін және қос кескіндерге байланысты қалжырауды сезуіңіз мүмкін. Орташа үлкендермен салыстырғанда жиірек үзілістер жасау ұсынылады.
- Егер көру қабілетіңіз оң және сол көзіңізде әр түрлі болса, 3D мазмұнды көру алдында көру қабілетіңізді тексертіңіз.

3D мазмұнды көруді тоқтатуды немесе одан ұстануды қажет ететін белгілер

- 3D мазмұнды ұйықтамаудан, тым көп жұмыс істегеннен немесе ішкеннен қалжырауды сезінгенде көрмеңіз.
- Осы белгілерді сезгенде, 3D мазмұнды пайдалануды/көруді тоқтатыңыз және белгі кеткенше жеткілікті демалыңыз.
 - у Бұл белгілер кетпесе, дәрігерге қаралыңыз. Белгілер бас ауыруын, көздің алмасының ауыруын, бас айнауды, жүрек айнуын, тез жүрек соғуын, бұлдырауды, ыңғайсыздықты, қосу кескінді, көру ыңғайсыздығын немесе қалжырауды қамтиды.

ЕСКЕРТУ

Көру ортасы

- Көру қашықтығы
 - 3D пішіміндегі бейнелерді экран диагоналінің ұзындығынан екі еселік қашықтықта көруді ұсынамыз. 3D мазмұнды көргенде ыңғайсыздықты сезінсеңіз, теледидардан алыстау отырыңыз.

Көру жасы

- Сәбилер/балалар
 - 5 жастан төмен балалар үшін 3D мазмұнды пайдалану/көруге тыйым салынады.
 - 10-нан төмен жастағы балалар шамадан тыс жауап береді және тым әсерленеді, өйткені олардың көздері жетілуде (мысалы: экранды тұрту әрекеті немесе оған уәкілетті әрекеті). 3D мазмұнды көріп отырған балаларға ерекше назар аудару керек.
 - Балалардың 3D көрсетілімдердегі бинокулярлық диспараттығы үлкендерден жоғарырақ, өйткені көздерінің арасындағы қашықтық үлкендердікінен қысқарақ. Сондықтан олар бір 3D кескіні үшін үлкендермен салыстырғанда көбірек стереоскопиялық тереңдікті алады.
- Жасөспірімдер
 - 19-дан төмен жасөспірімдер 3D мазмұндағы жарықтық әсерінен сезімталдықпен жауап беруі мүмкін. Оларға шаршап тұрғанда 3D мазмұнды көруден ұстануға кеңес беріңіз.
- Қариялар
 - Қариялар жастарға қарағанда азырақ 3D әсерін түйсінеді. Теледидарға ұсынылғаннан жақынырақ қашықтықта отырмаңыз.

3D көзілдірігін қолдану кезіндегі ескертулер

- LG 3D көзілдірігін пайдаланыңыз. Өйтпесе, 3D бейнелерді тиісті түрде көрмеуіңіз мүмкін.
- 3D көзілдірігін қалыпты көзілдіріктің, күннен қорғайтын немесе қорғаныс көзілдірігінің орнына пайдаланбаңыз.
- Өзгертулер енгізген 3D көзілдірікті пайдалану көзге жүктеме түсіруі немесе кескінді бұрмалауы мүмкін.
- 3D көзілдірігін қатты ыстық немесе суық температурада ұстамаңыз. Бұл деформациялануды тудырады.
- 3D көзілдірігі нәзік және оңай сызылады. Линзаларды сұрткенде әрқашан жұмсақ, таза шүберекті пайдаланыңыз. 3D көзілдірігінің линзаларын өткір заттармен қырмаңыз немесе оларды химиялық заттармен сұртпеңіз.

**ЕСКЕРТПЕ**

- Көрсетілген бейне теледидарда көрсетілгеннен өзгеше болуы мүмкін.
- Теледидардың экрандық дисплейін нұсқаулықта көрсетілгеннен сәл өзгеше болуы мүмкін. Бар мәзірлер мен опциялар сіз қолданатын кіріс көзінен немесе өнім үлгісінен өзгешелеу болуы мүмкін.
- Болашақта бұл теледидарға жаңа мүмкіндіктер қосылуы мүмкін.
- Тұтынылатын қуат мөлшерін азайту мақсатында теледидарды күту режиміне қоюға болады. Егер біраз уақыт қарамайтын болса, теледидарды өшіріп қою қажет. Бұл тұтынылатын қуат мөлшерін азайтады.
- Кескін жарқындығының деңгейі төмендетілсе, қолданыс үстінде тұтынылатын қуат мөлшері айтарлықтай азайып, бұл өз ретінде жалпы қуат ақысын азайтады.

ОРНАТУ ПРОЦЕДУРАСЫ

- 1 Буманы ашып, барлық қосалқы құралдар қамтылғанын тексеріңіз.
- 2 Тіректі теледидарға бекітіңіз.
- 3 Сыртқы құрылғыны теледидарға жалғаңыз.
- 4 Желілік қосылым қол жетімді екенін тексеріңіз.
Теледидардың желі функцияларын тек желіге қосылғанда пайдалануға болады.

ЖИНАУ ЖӘНЕ ДАЙЫНДАУ

Орауыштан шығару

Өнімнің қорабында төмендегі заттардың баруінен тексеріңіз. Кейбір қосалқы құралдары жетіспесе, өнімді сатып алған жергілікті дилерге хабарласыңыз. Нұсқаулықтағы суреттер өнімнің және бірге берілген заттардың нақты түрінен өзгеше болуы мүмкін.

**ЕСКЕРТУ**

- Қауіпсіздікті қамтамасыз етіп, өнімнің жұмыс мерзімін арттыру үшін, мақұлданбаған өнімдерді пайдаланбаңыз.
- Мақұлданбаған өнімдерді пайдаланудан туындаған зақымдар немесе залал кепілдікке кірмейді.
- Кейбір модельдердің экранына жұқа қабат бекітілген жөнеуоны алып тастау керек.

**ЕСКЕРТПЕ**

- Өніммен бірге берілген заттар оның үлгісіне қарай әртүрлі болуы мүмкін.
- Өнім сипаттамалары немесе осы нұсқаулықтың мазмұны өнім функцияларының жетілдірілуіне байланысты алдын ала ескертусіз өзгертілуі мүмкін.
- Оңтайлы байланыс болу үшін, HDMI кабельдері және USB құрылғылары ұштарының қалыңдығы 10 мм-ден және ені 18 мм-ден аспауы керек. USB кабелі немесе USB жад картасы теледидардың USB портына сай келмесе, USB 2.0 қолдайтын ұзарту кабелін пайдаланыңыз.

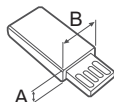
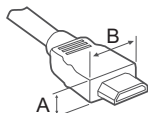

*A ≤ 10 мм

*B ≤ 18 мм

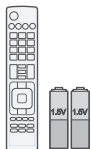

Қашықтан басқару құралы және батареялар (AAA)
(21, 22-б. қараңыз)



Пайдаланушы нұсқаулығы



Сүртетін шүберек
(Үлгіге байланысты)
Оны корпусан шанды кетіру үшін пайдаланыңыз.



Синема 3D көзілдірігі
3D көзілдіріктерінің саны мемлекетке қарай әртүрлі болуы мүмкін.
(Тек
32/37/42/47/55LM61**,
32/42/47LM58**,
32/37/42LM34**,
47CM96**)

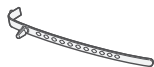

Сым ұстағышы
(Үлгіге байланысты)
(А-5 б. қараңыз)



Қуат сымы



Тірек бұрандалары
8ЕА, М4 x 20
(А-3, А-4 б. қараңыз)



Үстелге бекіту бұрандасы
(Тек 32/37LM611*,
32/42/47LM58**,
32/37/42LM34**,
32/37/42/47LS56**)
(18-бетті қараңыз)



Үстелге бекіту кабелі
(Тек 42/47/55LM615*)
(18-бетті қараңыз)



Ұстағыш бұранда
2 ЕА, М4 x 8
(Тек 42/47/55LM615*)
(18-бетті қараңыз)



Қабырғаға бекітудің ішкі қабаттары
4ЕА
(Тек
32/37/42/47/55LM61**,
32/42/47LM58**,
32/37/42/47LS56**)
(20-бетті қараңыз)



Қорғағыш қақпақ
(Тек 32/37/42LM34**,
47CM96**)
(А-4 бетті қараңыз)

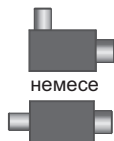

Оқшаулағыш
(Үлгіге байланысты)
(14-бетті қараңыз)

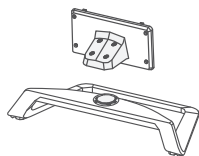
**Тірек корпусы / тірек негізі**

(Тек 42/47/55LM615*)
(А-3 б. қараңыз)

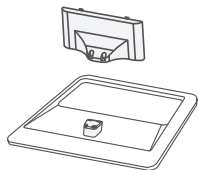
**Тірек корпусы / тірек негізі**

(Тек 32/37LM611*, 32/42/47LM58**, 32/37/42/47LS56**)
(А-3 б. қараңыз)

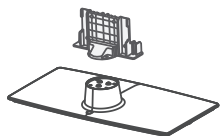
**Тірек корпусы / тірек негізі**

(Тек 32/37/42LM34**, 47CM96**)
(А-4 б. қараңыз)

**ЕСКЕРТПЕ**

- Антеннаны оқшаулағышты орнату нұсқаулығы
- Теледидар мен антеннаны жерге тұйықтау арасындағы кернеуде айырмашылық болғанда теледидарды орнату үшін осыны пайдаланыңыз.
 - » Теледидар мен антеннаны жерге тұйықтау арасындағы кернеуде айырмашылық болса, антенна байланысы қызып кетуі мүмкін және артығырақ қызып кетсе, апат болуы мүмкін.
- Теледидар қарап отырғанда теледидар антеннасынан қуаткернеуін дұрыс шығару арқылы қауіпсіздікті арттыруға болады. Оқшаулағышты қабырғаға орнату ұсынылады. Егер оны қабырғаға орнату мүмкін болмаса, теледидарға орнатыңыз. Орнатқаннан кейін антенна оқшаулағышын ажыратпаңыз.
- Бастамас бұрын теледидар антеннасының жалғанын тексеріңіз.

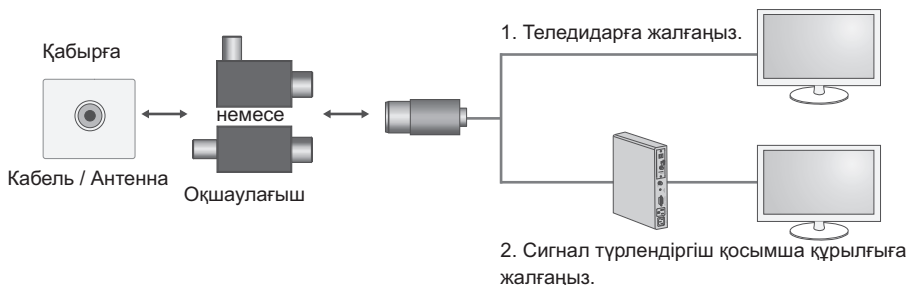

Оқшаулағыштың бір ұшын кабель/антенна ұясына, ал екінші ұшын теледидарға немесе сигнал түрлендіргіш қосымша құрылғыға жалғаңыз.

«Жабдық ғимарат құрылысындағы қорғау жермесіне қуатжелісі қосылымы арқылы немесе қорғау жермесіне, сондай-ақ, коаксиалды кабельді қолданатын кабельді тарату жүйесіне жалғанатын басқа жабдық арқылы жалғанған жабдық кейбір жағдайларда өрт қаупін тудыруы мүмкін. Кабельді тарату жүйесіне қосылым нақты жиілік ауқымынан төмен электр оқшаулауын беретін құрылғы арқылы беріледі (гальваникалық ажыратқыш, EN 60728-11 тарауын қараңыз)»

РЖ оқшаулағышты қолданғанда сигнал сезімталдығы кішкене жоғалуы мүмкін.

Бөлек сатылады

Сапасын арттыру мақсатында қосымша құралдарды ескертусіз өзгертуге болады.
Осы заттарды сатып алу үшін дилеріңізге хабарласыңыз.
Бұл құрылғылар белгілі бір модельдерде ғана жұмыс істейді.



AG-F2**, AG-F3**

Cinema 3D көзілдірігі

Үлгі аты немесе дизайны
өнім функциясының
жаңартылуына, өндіруші
жағдайларына немесе
саясаттарына байланысты
өзгертілуі мүмкін.

Үйлесімділік

32/37/42/47/55LM61**,
32/42/47LM58**,
32/37/42LM34**, 47CM96**

32/37/42/47LS56**

AG-F2**, AG-F3**

Cinema 3D көзілдірігі

•

Бөлшектер мен түймелер

Ауғыры 32/37/42/47/55LM61**,
32/42/47LM58**, 32/37/42LM34**,
32/37/42/47LS56**

В түрі : 47CM96**

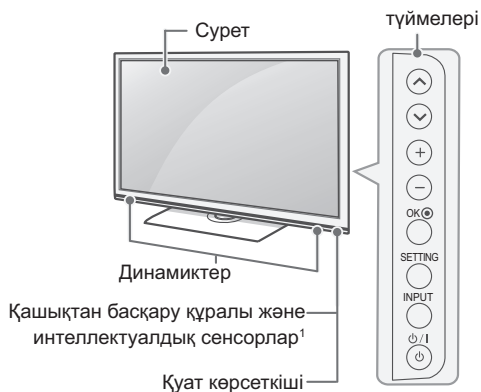
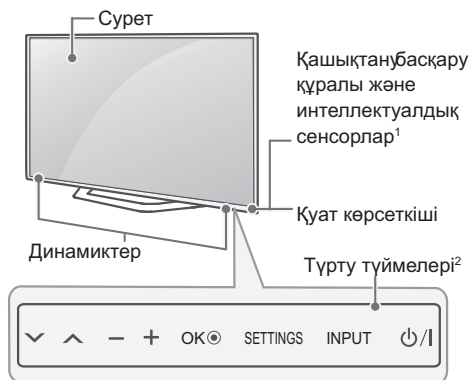

түймелері	Сипаттамасы
∨ ^	Сақталған бағдарламалар ішінде жылжиды.
- +	Дыбыс деңгейін реттейді.
OK ●	Бөлектелген мәзір параметрін таңдайды немесе енгізілген ақпаратты растайды.
SETTINGS	Негізгі мәзірлерге кіреді немесе енгізілген ақпаратты сақтап, мәзірлерден шығады.
INPUT	Сигнал көзін өзгертеді.
⏻ / I	Қуатты қосады немесе өшіреді.

- 1 Интеллектуалдық сенсору қоршаған ортаға негізделіп бейне сапасын және жарықтықты лайықтайды.
- 2 А түріне жататын түймелер түртуді сезеді және оларды саусақпен түрту арқылы басқаруға болады.



ЕСКЕРТПЕ

- Қуат индикаторларын негізгі мәзірлерден **OPTION (ОПЦИЯ)** тармағын таңдау арқылы қосуға немесе өшіруге болады.

Теледидарды көтеру және жылжыту

Теледидарды жылжытқанда немесе көтергенде, теледидарды сырылу және зақымнан қорғап, түріне және көлеміне қарамастан қауіпсіз түрде тасымалдау үшін, төмендегі ақпаратты оқыңыз.



ЕСКЕРТУ

- Өрқашан экранға тиюді болдырмаңыз, өйткені бұл экранның зақымдалуына әкелуі мүмкін.

- Теледидарды зауытта салынған қорабында немесе орамында тасымалдаған жөн.
- Теледидарды жылжыту немесе көтеру үшін, алдымен қуатусымын және барлық кабельдерді ажырату керек.
- Теледидарды ұстағанда, зақымды болдырмау үшін экран сізге қарамай тұруы керек.

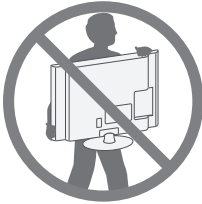

- Теледидар жақтауының жоғарғы жағы мену түбін жақсылап ұстаңыз. Мөлдір бөлікті, динамикті немесе динамик торының аймағын ұстамаңыз.

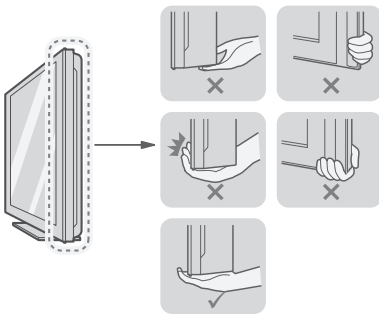

- Үлкен теледидарды кемінде 2 адам тасымалдауы керек.
- Теледидарды қолмен тасымалдағанда, төмендегі суретте көрсетілгендей ұстау керек.

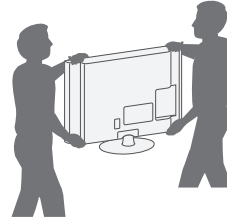

- Тасымалдағанда, теледидарды қатты шайқамаңыз.
- Тасымалдағанда, теледидарды тігінен ұстаңыз. Жанына жатқызбаңыз және сол немесе оң жағына қарай еңкейтеңіз.

Үстелге орнату

- 1 Теледидарды көтеріп, үстелге тігінен қойыңыз.
 - Тиісті түрде желдету үшін, қабырғадан 10 см (ең азы) бос орын қалдырыңыз.

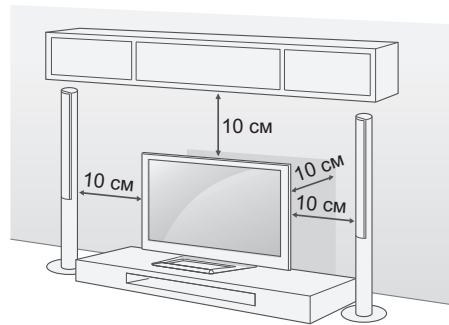

- 2 Қуатусымын қабырғадағы розеткаға қосыңыз.



ЕСКЕРТУ

- Теледидарды жылу көзінің жанына немесе үстіне қоймаңыз. Өрт шығуы немесе басқа зақым орын алуы мүмкін.

Теледидарды үстелге бекіту

Алдыға еңкейіп кетпеуі, зақымданбауы және адамға жарақат тудырмауы үшін, теледидарды үстелге бекітіп қойыңыз.

(Тек 32/37LM611*, 32/42/47LM58**, 32/37/42LM34**, 32/37/42/47LS56**)

Теледидарды үстелге орнатып, берілген бұранданы тіректің артына салып, бекітіңіз.

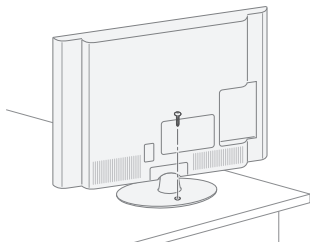

(Тек 42/47/55LM615*)

- 1 Ұстағыш бұрандаларды арқылы үстелге орнату кабельдерін тірек негізіне жалғаңыз.
- 2 Үстелге орнату бұрандалары арқылы үстелге орнату кабельдерін үстелге бекітіңіз.
- 3 Теледидар бекітілгеннен кейін үстелді қабырғаға жылжытыңыз. Балалар кіремін деп жарақаттанып қалуы мүмкін.

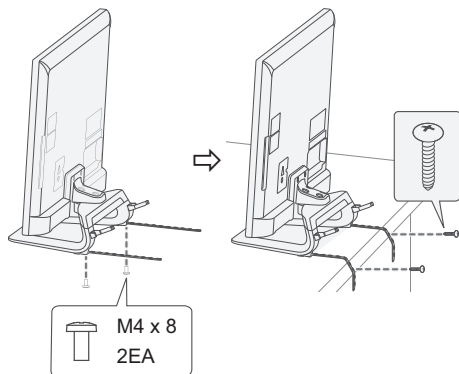
**! АБАЙЛАҢЫЗ**

- Құлап кетпеуі үшін, орнату нұсқаулары бойынша теледидарды еденге/қабырғаға мықтап бекіту керек. Теледидарды еңкейткенде, шайқағанда немесе ырғағанда, адам жарақат алуы мүмкін.

Теледидар бұрышын көруге ыңғайлы лайықтау

(Тек 32/37LM611*, 32/42/47LM58**, 32/37/42LM34**, 32/37/42/47LS56**, 47CM96**) 20 градус солға немесе оңға бұрып, теледидар бұрышын көруіңізге ыңғайлы етіп лайықтаңыз.

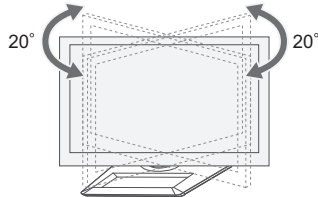

(Тек 42/47/55LM615*)

10 градус солға немесе оңға бұрып, теледидар бұрышын көруіңізге ыңғайлы етіп лайықтаңыз.

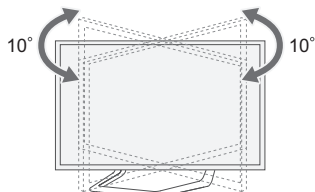
**! ЕСКЕРТУ**

- Өнімнің бұрышын реттегенде, саусақтарыңызға сақ болыңыз.
- Қолдарды немесе саусақтарды қысып алу жарақат тигізуі мүмкін. Егер өнімді тым қатты қисайтса, ол құлап, ұзақым немесе жарақат тудыруы мүмкін.

(Тек 42/47/55LM615*)

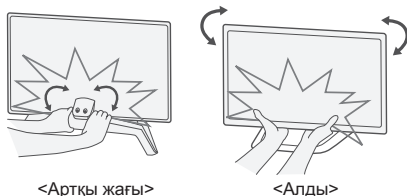

Теледидарды қабырғаға бекіту

(Бұл функция барлық үлгілер үшін мүмкін емес.)

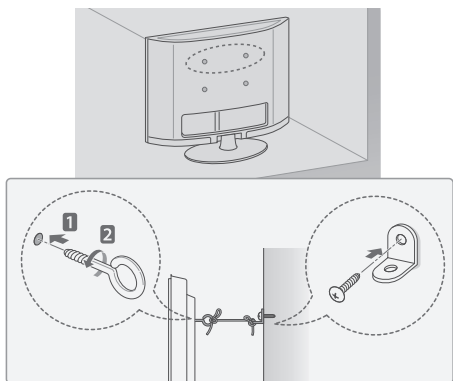

- 1 Сақиналы болттарды немесе теледидардың артқы жағындағы кронштейндер мен болттарды кіргізіп, тартыңыз.
 - Сақиналы болттардың орнында басқа болттар болса, алдымен соларды шығарып алыңыз.
- 2 Қабырға кронштейндерін болттармен қабырғаға бекітіңіз. Теледидар артындағы қабырға кронштейні мен сақиналы болттардың орнын сәйкестендіріңіз.
- 3 Сақиналы болттарды және қабырға кронштейндерін мықты баумен тартып байлап қойыңыз. Бауды тегіс бетке көлденеңінен ұстаңыз.

**ЕСКЕРТУ**

- Балалардың теледидарға шықпауын және асылып тұрмауын қадағалаңыз.

**ЕСКЕРТПЕ**

- Теледидар теңселмей тұратын мықты және үлкен үстел немесе түпқойманы пайдаланыңыз.

Kensington қауіпсіздік жүйесін пайдалану

(Бұл функция барлық үлгілер үшін мүмкін емес.)

Kensington қауіпсіздік жүйесінің жалғағышы теледидардың артында орналасқан. Орнату мен пайдалану туралы қосымша ақпаратты Kensington қауіпсіздік жүйесімен бірге берілген нұсқаулықтан қараңыз немесе <http://www.kensington.com> торабына кіріңіз.

Kensington қауіпсіздік жүйесінің кабелі арқылы теледидар мен үстелді жалғаңыз.

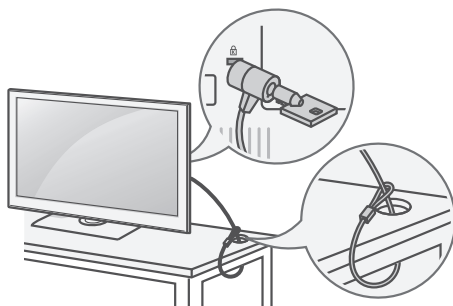

Қабырғаға орнату

Теледидардың артындағы қабырғаға бекіту кронштейнін орнатып, кронштейнді еденге перпендикуляр қабырғаға орнатыңыз. Теледидарды басқа құрылыс бөліктеріне орнату үшін, білікті мамандарға хабарласыңыз. LG компаниясы қабырғаға бекітуді білікті кәсіби орнатушы орындауын ұсынады.

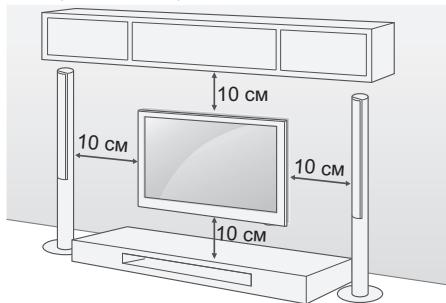

Міндетті түрде VESA стандартына сәйкес келетін бұрандаларды және қабырғаға бекіту қапсырмасын қолданыңыз. Қабырғаға бекіту жинақтарының стандартты өлшемдері төмендегі кестеде берілген.

Бөлек сатылады (қабырғаға бекіту қапсырмасы)

Үлгі	32/37LM61** 32LM58** 32/37LM34** 32/37LS56**	42/47/55LM61** 42/47LM58** 42LM34** 42/47LS56** 47CM96**
VESA (A x B)	200 x 200	400 x 400
Стандартты бұранда	M6	M6
Бұрандалар саны	4	4
Қабырғаға кронштейні	LSW200BX, LSW200BXC	LSW400BX, LSW400BXC

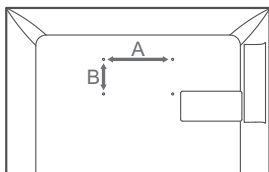

⚠ ЕСКЕРТУ

- Алдымен қуатты ажыратыңыз, содан кейін теледидарды жылжытыңыз немесе орнатыңыз. Әйтпесе, электр тоғы соғуы мүмкін.
- Төбеге немесе қысық қабырғаға орнатылса, теледидар құлап, ауыр жарақат тудыруы мүмкін. Рұқсат етілген LG қабырға бекіткішін пайдаланыңыз және жергілікті дилерге немесе білікті қызметкерлерге байланысыңыз.
- Бұрандаларды тым қатты бұрамаңыз: теледидар зақымданып, кепілдік күшін жоюы мүмкін.
- VESA стандартына сәйкес келетін бұрандалар мен қабырға бекітпелерін қолданыңыз. Дұрыс қолданбау немесе сәйкес келмейтін қосалқы құралды пайдалану нәтижесінде болған зақымдар мен жарақаттар кепілдікке кірмейді.

⚠ ЕСКЕРТПЕ

- VESA стандартты бұранда сипаттамаларында берілген бұрандаларды ғана пайдаланыңыз.
- Қабырғаға бекіту жинағына орнату нұсқаулығы мен қажетті бөлшектер кіреді.
- Қабырғаға бекіту қапсырмасы қосымша бөлшек болып табылады. Қосымша қосалқы құралдарды жергілікті дилерден алуға болады.
- Бұрандалардың ұзындығы қабырға бекітпесіне байланысты әртүрлі болуы мүмкін. Дұрыс ұзындықтың таңдалғандығына көз жеткізіңіз.
- Қосымша ақпаратты қабырғаға бекіту тетігімен берілген нұсқаулықтан қараңыз.
- Теледидарға үшінші тарап қабырғаға бекіту кронштейнін бекіткенде, қабырғаға бекіту ішкі қабаттарын теледидарды бекіту тесіктеріне ұсалып, теледидарды тік бұрышпен жылжытыңыз. LG қабырғаға бекіту кронштейні үшін қабаттарды пайдаланбаңыз. (Тек 32/37/42/47/55LM61**, 32/42/47LM58**, 32/37/42/47LS56**)

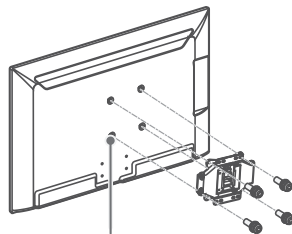

Қабырғаға бекіту ішкі қабаты

ҚАШЫҚТАН БАСҚАРУ ҚҰРАЛЫ

Бұл нұсқаулықтағы сипаттамалар қашықтан басқару құралындағы түймелерге негізделген.

Берілген нұсқаулықты мұқият оқып, теледидарды дұрыс пайдаланыңыз.

Батареяларды (1,5 В ААА) ауыстыру үшін, батарея қақпағын ашып, батареяларды ⊕ және ⊖ жақтарын ішіндегі белгілерге келтіріп салыңыз да, батарея қақпағын жабыңыз. Батареяларды алу үшін орнату әрекеттерін кері ретпен орындаңыз.

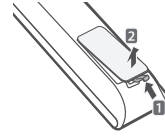

ҚАЗАҚША



ЕСКЕРТУ

• Ескі және жаңа батареяларды бірге салмаңыз. Қашықтан басқару құралы зақымдануы мүмкін.

Қашықтан басқару құралын теледидардағы қашықтан басқару датчигіне қарай бағыттаңыз.

(Тек 32/37/42/47/55LM61**, 32/42/47LM58**, 32/37/42LM34**, 47CM96**)

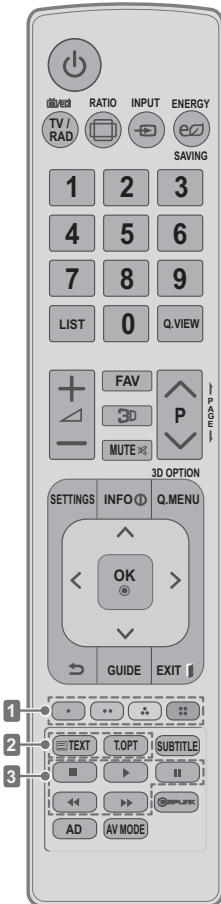

TV / RAD	Радио, теледидар және DTV бағдарламаларын таңдайды.
RATIO	Бейненің өлшемін өзгертеді.
INPUT	Сигнал көзін өзгертеді.
ENERGY SAVING	Тұтынылатын энергияны азайту үшін экранның жарықтығын реттейді.
LIST	Сақталған бағдарламалар тізімін көрсетеді.
Q.VIEW	Алдыңғы көрілген бағдарламаға қайтады.
FAV	Таңдаулы бағдарламалар тізімін көрсетеді.
3D	3D бейнені көру үшін пайдаланылады.
← PAGE →	Алдыңғы немесе келесі экранға өтеді.
SETTINGS	Негізгі мәзірлерді көрсетеді.
INFO ⓘ	Ағымдағы бағдарламаның және экранның ақпаратын көрсетеді.
Q.MENU	Жылдам мәзірлерді көрсетеді.
3D OPTION	3D бейнені көру үшін пайдаланылады.
Жылжу түймелері (жоғары/төмен/солға/оңға)	Мәзірлер мен параметрлерде жылжиды.
OK Ⓞ	Мәзірлер мен параметрлерді таңдап, енгізуді растайды.
↵	Алдыңғы деңгейге қайтады.
GUIDE	Бағдарлама нұсқаулығын көрсетеді.
EXIT	Экрандық дисплейді тазалап, теледидар көруге оралады.
1 Түсті түймелер	Бұлар кейбір мәзірлердегі арнайы функцияларға қатынасады. (): қызыл, (): жасыл, (): сары, (): көк)
2 TELETEXT ТҮЙМЕЛЕРІ	Бұл түймелер телемәтін үшін пайдаланылады.
SUBTITLE	Сандық режимде қалаулы субтитрді қайта шығарады.
3 Басқару түймелері (, , ,)	МЕНІҢ МУЛЬТИМЕДИАМ мәзірлерін немесе SIMPLINK үйлесімді құрылғыларын (USB, SIMPLINK) басқарады.
SIMPLINK	Теледидарға қосылған AV құрылғыларына өтеді және SIMPLINK мәзірін ашады.
AD	Дыбысты сипаттау функциясын қосады немесе өшіреді.
AV MODE	AV режимін таңдайды.

(Тек 32/37/42/47LS56**)



ENERGY SAVING	Тұтынылатын энергияны азайту үшін экранның жарықтығын реттейді.
TV / RAD	Радио, теледидар және DTV бағдарламаларын таңдайды.
GUIDE	Бағдарлама нұсқаулығын көрсетеді.
INFO	Ағымдағы бағдарламаның және экранның ақпаратын көрсетеді.
RATIO	Бейненің өлшемін өзгертеді.
INPUT	Сигнал көзін өзгертеді.
LIST	Сақталған бағдарламалар тізімін көрсетеді.
Q.VIEW	Алдыңғы көрілген бағдарламаға қайтады.
SETTINGS	Негізгі мәзірлерді көрсетеді.
Q.MENU	Жылдам мәзірлерді көрсетеді.
Жылжу түймелері (жоғары/төмен/солға/оңға)	Мәзірлер мен параметрлерде жылжиды.
OK	Мәзірлер мен параметрлерді таңдап, енгізуді растайды.
↵	Алдыңғы деңгейге қайтады.
EXIT	Экрандық дисплейді тазалап, теледидар көруге оралады.
FAV	Таңдаулы бағдарламалар тізімін көрсетеді.
AD	Дыбысты сипаттау функциясын қосады немесе өшіреді.
← PAGE →	Алдыңғы немесе келесі экранға өтеді.
1 Түсті түймелер	Бұлар кейбір мәзірлердегі арнайы функцияларға қатынасады. (●): қызыл, (■): жасыл, (▲): сары, (■): көк
2 Басқару түймелері (■, ▶, II, ◀, ►)	МЕНИ МУЛЬТИМЕДИАМ мәзірлерін немесе SIMPLINK үйлесімді құрылғыларын (USB, SIMPLINK) басқарады.
SUBTITLE	Сандық режимде қалаулы субтитрді қайта шығарады.
3 TELETEXT ТҮЙМЕЛЕРІ	Бұл түймелер телемәтін үшін пайдаланылады.

ПАЙДАЛАНУШЫ НҰСҚАУЫН ПАЙДАЛАНУ

Пайдаланушы нұсқауы егжей-тегжейлі теледидар туралы ақпаратқа оңай қол жеткізуге мүмкіндік береді.

- 1 Негізгі мәзірлерге өту үшін, **SETTINGS** түймесін басыңыз
- 2 **Тұтынушыға қолдау көрсету** мәзірлеріне өту үшін, **ҚЫЗЫЛ** түймені басыңыз.
- 3 Жылжу түймелерін басып **Пайдаланушы нұсқаулығы** тармағына жылжып барыңыз да, **OK** түймесін басыңыз.

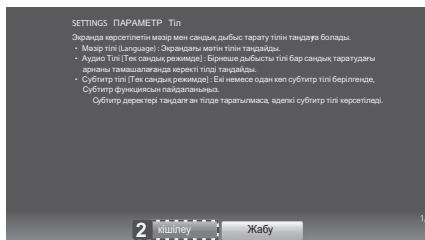
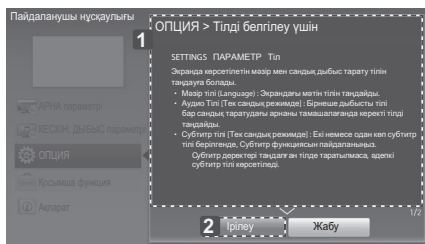
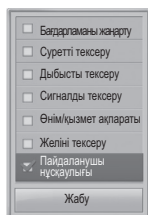
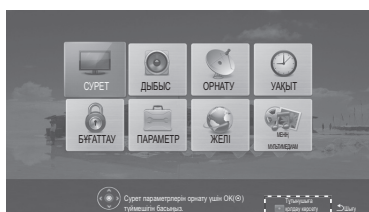

- 1 Таңдалған мәзірдің сипаттамасын көрсетеді. Беттердің арасында жылжыту үшін $\wedge \vee$ түймесін пайдалануға болады.
- 2 Экранды ұлғайтада немесе кішілейді.

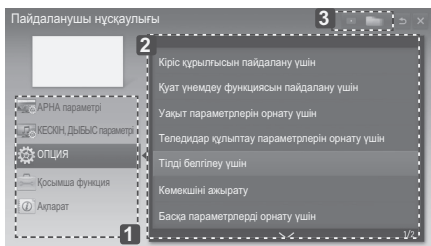

- 1 Қажет санатты таңдауға мүмкіндік береді.
- 2 Қажет элементті таңдауға мүмкіндік береді. Беттер арасында жылжу үшін $\wedge \vee$ түймелерін пайдалануға болады.
- 3 Индекстен қажет функция сипаттамасына өтуге мүмкіндік береді.

ТЕХНИКАЛЫҚ ҚЫЗМЕТ КӨРСЕТУ

Теледидарды тазалау

Өнім жақсы істеуі және оның жұмыс мерзімін арттыру үшін теледидарды жиі жаңартып және тазалап тұрыңыз.



ЕСКЕРТУ

- Алдымен, теледидарды өшіріп, қуат сымы мен басқа кабельдерді ажыратыңыз.
- Теледидар ұзақ уақыт қараусыз қалса және пайдаланбаса, найзағайдан және кернеудің өзгеруінен пайдауболатын зақымдардану сақтау үшін, қуатусымын розеткадан ажыратыңыз.

Экран, жақтау, корпус және тірек

- Шаңды немесе кішкене кірді кетіру үшін, бетті құрғақ, таза және жұмсақ шүберекпен сүртіңіз.
- Көп кірді кетіру үшін, бетті таза немесе жұмсақ жуғыш зат қосылған суға малынған жұмсақ шүберекпен сүртіңіз. Одан соң, дереу құрғақ шүберекпен сүртіп алыңыз.



ЕСКЕРТУ

- Өрқашан экранға тиюді болдырмаңыз, өйткені бұл экранның зақымдалуына әкелуі мүмкін.
- Тырнақпен немесе үшкір затпен бетін итермеңіз, ысқыламаңыз немесе соқпаңыз. Экран бетінде сызықтар пайда болып, бейне бұрмалануы мүмкін.
- Химиялық заттарды пайдаланбаңыз. Олар өнімді зақымдайды.
- Экран бетіне сұйықтық шашпаңыз. Теледидарға су кірген жағдайда, өрт, электр соғуы орын алуы немесе теледидар істемей қалуы мүмкін.

Қуат сымы

Қуатусымында жиналған шаң мен кірді жиі сүртіп тұрыңыз.

АҚАУЛЫҚТАРДЫ ЖОЮ

Мәселе	Ажыратымдылық
Теледидарды қашықтан басқару құралымен басқару мүмкін емес.	<ul style="list-style-type: none"> • Өнімдегі қашықтан басқару құралының сенсорын тексеріп, қайтадан көріңіз. • Өнім мен қашықтан басқару құралының арасында кедергінің жоқ екенін тексеріңіз. • Батареялардың жұмыс істеп тұрғанын және дұрыс орнатылғанын тексеріңіз (⊕ жағын ⊕ жағына, ⊖ жағын ⊖ жағына).
Бейне көрсетілмейді және дыбыс шықпайды.	<ul style="list-style-type: none"> • Өнімнің қосылып тұрғанын тексеріңіз. • Қуат сымының розеткаға қосылғанын тексеріңіз. • Басқа өнімдерді жалғап, розетканың ақаулы емес екенін тексеріңіз.
Теледидар кенет өшіп қалады.	<ul style="list-style-type: none"> • Қуатты басқару параметрлерін тексеріңіз. Қуат көзі ажыратылуы мүмкін. • Уақыт параметрлерінде Автоматты ұйықтау мүмкіндігінің қосылып тұрғанын тексеріңіз. • Теледидар қосылып тұрғанда, сигнал болмаса, онда 15 минут әрекетсіздіктен кейін, теледидар автоматты түрде өшеді.
Компьютерге жалғағанда (RGB/HDMI DVI), «No signal» (Сигнал жоқ) немесе «Invalid Format» (Формат дұрыс емес) хабары шығады.	<ul style="list-style-type: none"> • Қашықтан басқару құралы арқылы теледидарды өшіріп қосыңыз. • RGB/HDMI кабелін қайта жалғаңыз. • Теледидар қосулы кезде компьютерді өшіріп, қайта қосыңыз.



ПОСІБНИК КОРИСТУВАЧА Світлодіодний РК- телевізор / РК-телевізор

Уважно прочитайте цей посібник, перш ніж вмикати пристрій, і збережіть посібник для довідки в майбутньому.

Устаткування відповідає вимогам Технічного Регламенту "Обмеження Використання деяких Небезпечних Речовин в електричному та електронному обладнанні."

ЗМІСТ

3 ЛІЦЕНЗІЇ

3 ІНФОРМАЦІЯ ПРО ПРОГРАМНЕ ЗАБЕЗПЕЧЕННЯ З ВІДКРИТИМ КОДОМ

4 ІНСТРУКЦІЇ З ТЕХНІКИ БЕЗПЕКИ

- 10 - Перегляд 3D-зображень (лише моделі з підтримкою режиму 3D)

12 ПРОЦЕДУРА ВСТАНОВЛЕННЯ

12 ВСТАНОВЛЕННЯ ТА ПІДГОТОВКА

- 12 Розпакування
15 Приладдя, яке не входить у комплект
16 Частини та кнопки
17 Піднімання та перенесення телевізора
17 Встановлення на столі
20 Встановлення на стіні

21 ПУЛЬТ ДИСТАНЦІЙНОГО КЕРУВАННЯ

23 ВИКОРИСТАННЯ ПОСІБНИКА КОРИСТУВАЧА

24 ОБСЛУГОВУВАННЯ

- 24 Чищення телевізора
24 - Екран, рамка, корпус і підставка
24 - Кабель живлення

24 УСУНЕННЯ НЕСПРАВНОСТЕЙ

ПОПЕРЕДЖЕННЯ

- У разі нехтування попереджувальними повідомленнями ви можете серйозно травмуватися, можливо навіть смертельно.

УВАГА

- У разі нехтування поданими застереженнями ви можете легко травмуватися або пошкодити виріб.

ПРИМІТКА

- Примітка допомагає ознайомитися із виробом і безпечно ним користуватися. Перш ніж використовувати виріб, уважно прочитайте примітку.

ЛІЦЕНЗІЇ

Набір ліцензій може бути різним залежно від моделі. Детальнішу інформацію про ліцензії дивіться на веб-сайті www.lg.com.



Виготовлено за ліцензією Dolby Laboratories. Напис "Dolby" і символ подвійної літери "D" є товарними знаками Dolby Laboratories.



Напис і логотип "HDMI" та назва "High-Definition Multimedia Interface" є товарними знаками або зареєстрованими товарними знаками компанії HDMI Licensing LLC.



ПРО ВІДЕО DIVX: DivX® – це цифровий відеоформат, створений DivX, LLC, дочірньою компанією Rovi Corporation. Цей пристрій офіційно сертифіковано компанією DivX (DivX Certified®) і він може відтворювати відеофайли стандарту DivX. Щоб отримати детальну інформацію та програмне забезпечення для конвертації файлів у формат DivX, відвідайте веб-сайт divx.com.

ПРО ВІДЕО ЗА ЗАПИТОМ DIVX: цей пристрій, що отримав сертифікацію DivX Certified®, необхідно зареєструвати, щоб мати змогу відтворювати придбані файли DivX-відео за запитом (Video-on-Demand, VOD). Щоб отримати реєстраційний код, зайдіть до розділу DivX VOD в меню налаштування пристрою. На веб-сайті vod.divx.com ви знайдете детальнішу інформацію про проведення реєстрації.

"Сертифікація DivX Certified® необхідна для відтворення відео DivX® у форматі високої чіткості 1080p, зокрема вмісту преміум."

"DivX®, DivX Certified® та пов'язані з ними логотипи є товарними знаками компанії Rovi Corporation або її дочірніх компаній та використовуються за наявності ліцензії."

Захищено одним або більше патентами США:
7,295,673; 7,460,668; 7,515,710; 7,519,274"

ІНФОРМАЦІЯ ПРО ПРОГРАМНЕ ЗАБЕЗПЕЧЕННЯ З ВІДКРИТИМ КОДОМ

Щоб отримати вихідний код за ліцензією GPL, LGPL, MPL чи іншими відповідними ліцензіями, який міститься у цьому виробі, відвідайте сторінку <http://opensource.lge.com>.

На додаток до вихідного коду можна завантажити усі умови відповідних ліцензій, відмови від відповідальності і повідомлення про авторські права.

Компанія LG Electronics надасть також відкритий вихідний код на компакт-диску за оплати вартості виконання такого розповсюдження (наприклад, вартості носія, пересилання і транспортування) після надсилання відповідного запиту на електронну адресу opensource@lge.com. Ця пропозиція дійсна впродовж трьох (3) років з моменту придбання продукту.

ІНСТРУКЦІЇ З ТЕХНІКИ БЕЗПЕКИ



Перед використанням виробу уважно прочитайте ці правила техніки безпеки.

! ПОПЕРЕДЖЕННЯ



- Не ставте телевізор і пульт дистанційного керування:
 - у місці, яке зазнає впливу прямих сонячних променів;
 - у місці з високою вологістю, наприклад, у ванній кімнаті;
 - поблизу джерел тепла, наприклад, печей, та інших пристроїв, які виділяють тепло;
 - поблизу кухонних робочих столів або зволожувачів повітря, де вони легко можуть контактувати з паром чи олією;
 - у місці, яке зазнає впливу дощу чи вітру;
 - поблизу посудин із водою, наприклад, ваз.

В іншому випадку, це може призвести до виникнення пожежі, ураження електричним струмом, збою у роботі виробу або його деформації.



- Не встановлюйте виріб у місцях, де на нього може осідати багато пилу. Це може спричинити пожежу.

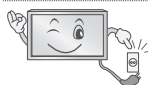

- Мережевий штекер кабелю є пристроєм, що забезпечує від'єднання від джерела живлення. Доступ до нього не має бути ускладненим.



- Не торкайтеся штекера кабелю мокрими руками. Також, якщо контакт кабелю мокрий або забруднений, його слід насухо і чисто витерти. Надмірна вологість може призвести до ураження електричним струмом.



- Кабель живлення необхідно під'єднувати лише до заземлених розеток (крім пристроїв, які не заземлено). Інакше ви ризикуєте травмуватися або бути ураженим електричним струмом.



- Кабель живлення має бути зафіксовано належним чином. Інакше може виникнути пожежа.



- Стежте, щоб кабель живлення не торкався гарячих предметів, наприклад, нагрівача. Це може спричинити пожежу або ураження електричним струмом.



- Не ставте важкі предмети чи сам виріб на кабелі живлення. Недотримання цієї вимоги може стати причиною пожежі чи ураження електричним струмом.



- Зігніть кабель антени між внутрішньою і зовнішньою частинами будівлі для запобігання затіканню води під час опадів. Вода може пошкодити виріб всередині та спричинити ураження електричним струмом.

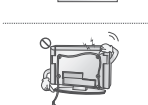

- У разі кріплення телевізора до стіни слідкуйте, щоб не підвісити його за кабелі живлення і передачі сигналу на задній панелі. Це може спричинити пожежу та ураження електричним струмом.



- Не вставляйте в один продовжувач надто багато електричних пристроїв. Недотримання цієї вимоги може стати причиною пожежі через перегрівання.



- Слідкуйте, щоб під час під'єднання зовнішніх пристроїв телевизор не впав і не перевернувся. Недотримання цієї вимоги може призвести до травмування або пошкодження виробу.



- Тримайте вологопоглинаючий матеріал і вінілове пакування у місцях, недосяжних для дітей. Вологопоглинаючий матеріал становить загрозу здоров'ю, якщо його проковтнути. Якщо дитина випадково ковтнула його, слід спровокувати блювоту і негайно звернутися до лікаря. Вінілове пакування може спричинити удушення. Тримайте його в місцях, недосяжних для дітей.



- Слідкуйте, щоб діти не вилазили на телевизор і не чіплялися за нього. Інакше телевизор може перевернутися, що може призвести до серйозних травм.



- Уважно утилізуйте використані батареї, щоб діти їх не проковтнули. У разі потрапляння батареї в організм негайно зверніться до лікаря.

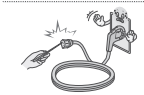

- Не вставляйте пристроїв, що є провідниками (наприклад, спицю) в один кінець кабелю, тоді як інший під'єднано до електророзетки. Крім того не торкайтеся кабелю живлення одразу після під'єднання до електророзетки. Це може призвести до ураження електричним струмом.



- Не кладіть і не зберігайте легкозаймисті речовини поблизу виробу. Недбале поводження із легкозаймистими речовинами може спричинити вибух або пожежу.



- Не кидайте всередину виробу дрібні металеві предмети, такі як монети, шпильки, спиці та шматки дроту, або легкозаймисті предмети, такі як папір та сірники. Особливо уважними слід бути дітям. Це може призвести до ураження електричним струмом, виникнення пожежі або травмування. Якщо у виріб потрапив сторонній предмет, від'єднайте кабель живлення від електромережі та зверніться до сервісного центру.



- Не бризкайте воду на виріб і не протирайте його легкозаймистими речовинами (розчинником чи бензолом). Це може спричинити пожежу або ураження електричним струмом.

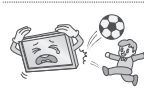

- Оберегайте виріб від ударів та потрапляння всередину нього сторонніх предметів. Інакше можна травмуватися або пошкодити виріб.



- У жодному разі не торкайтеся даного виробу чи його антени під час грози чи блискавки. Це може призвести до ураження електричним струмом.

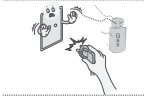

- У разі витoku газу ніколи не торкайтеся електророзеток. Відкрийте вікна і провітрить приміщення. Торкання розеток може спричинити пожежу або опіки іскрою.



- Не розбирайте, не ремонтуєте і не модифікуйте виріб самостійно. Це може спричинити пожежу або ураження електричним струмом. Для перевірки, калібрування або ремонту виробу зверніться до сервісного центру.



- Негайно від'єднайте виріб від електромережі та звертайтеся до місцевого сервісного центру в таких випадках, коли:
 - виріб зазнав удару;
 - виріб було пошкоджено;
 - у виріб потрапили сторонні предмети;
 - з виробу йде дим або чути дивний запах.



- Якщо ви не плануєте використовувати виріб упродовж тривалого часу, від'єднайте від нього кабель живлення. Накопичення пилу може спричинити займання, а погіршення рівня ізоляції — витік струму, ураження струмом або пожежу.



- Оберегайте виріб від потрапляння крапель або бризок рідини; не ставте на нього предмети, заповнені рідиною, наприклад вази.

УВАГА



• Встановлюйте виріб у місцях, де немає випромінювання радіохвиль.

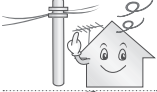

• Зовнішня антена повинна знаходитися на достатній відстані від ліній живлення, щоб вона не торкалася їх, навіть якщо падатиме.
Це може призвести до ураження електричним струмом.



• Не встановлюйте виріб на нестійких поличках або похилих поверхнях. Крім того, не встановлюйте виріб у місцях із вібрацією або місцях, які не підтримують його повністю.
Інакше виріб може впасти чи перевернутися, через що можна травмуватися або пошкодити його.



• У разі встановлення телевізора на підставку потрібно вжити відповідних заходів, щоб він не впав. Інакше виріб може перевернутися, що може призвести до травм.

• Щоб прикріпити виріб до стіни, під'єднайте до його задньої панелі стандартний кронштейн VESA (продається окремо). Щоб телевізор не впав, надійно закріпіть настінний кронштейн (продається окремо).

• Використовуйте лише ті аксесуари/додаткові приладдя, які вказано виробником.



• У разі встановлення антени зверніться до кваліфікованої особи.
Це може спричинити пожежу або ураження електричним струмом.

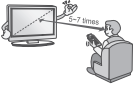

• Дивитися телевізор рекомендується із відстані, яка щонайменше в 5-7 разів перевищує діагональ екрана.
Тривалий телеперегляд може призвести до розфокусування зору.

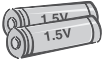

• Використовуйте лише батареї вказаного типу.
Інакше можна пошкодити пульт дистанційного керування.

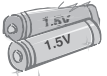

• Не використовуйте одночасно нові та старі батареї.
Це може призвести до їх перегрівання і витікання із них електроліту.



• Стежте, щоб між пультом дистанційного керування та його сенсором на виробі не було перешкод.



• Сигнал пульта дистанційного керування може перериватися сонячним світлом або іншим потужним світлом. У такому разі затемніть кімнату.



• Під'єднуючи зовнішні пристрої, такі як ігрові відеоприставки, використовуйте кабелі достатньої довжини.
Інакше виріб може впасти чи перевернутися, через що можна травмуватися або пошкодити його.



- Не вмикайте та не вимикайте виріб, вставляючи штекер у розетку і виймаючи його (не використовуйте штекер як перемикач). Це може спричинити механічне пошкодження або ураження електричним струмом.

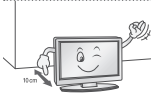

- Для запобігання перегріванню виробу дотримуйтесь поданих нижче інструкцій зі встановлення.
 - Відстань між виробом і стіною має становити не менше 10 см.
 - Не встановлюйте виріб у місці без вентиляції (наприклад, на книжкову полицю або в сервант).
 - Не встановлюйте виріб на килим або подушку.
 - Слідкуйте, щоб вентиляційні отвори не було накрито скатертиною чи занавіскою.

Інакше може виникнути пожежа.



- Якщо телевізор увімкнено довгий час, не торкайтеся вентиляційних отворів, оскільки вони можуть нагріватися. Це не впливає на функціональність чи робочі характеристики виробу.

- Час від часу оглядайте кабель пристрою і в разі виявлення пошкоджень чи зношення від'єднайте його і скористайтесь послугами спеціаліста для заміни його ідентичним кабелем.



- Стежте, щоб на контактах вилки і на розетці не збирався пил. Це може спричинити пожежу.



- Оберегайте кабель від фізичних чи механічних пошкоджень. Стежте, щоб він не перекручувався, не заплутувався, не торкався гострих предметів, не затискався дверима і не лежав під ногами. Особливо стежте за штекерами, розетками та місцем під'єднання кабелю до пристрою.



- Не натискайте на панель пристрою пальцями або гострими предметами (нігтем, олівцем чи ручкою) і не дряпайте її.



- Не торкайтеся екрана та не тримайте на ньому палець (пальці) тривалий період часу. Це може спричинити тимчасові викривлення зображення на екрані.



- У разі чищення виробу та його компонентів спочатку від'єднайте його від електромережі, а потім протріть м'якою ганчіркою. Не застосовуйте надмірної сили під час чищення. Це може спричинити появу подряпин або зміну кольору. Не розпилюйте на виріб воду та не протирайте його мокрою ганчіркою. У жодному разі не використовуйте засоби для чищення скла та автомобілів, засоби для чищення промислового призначення, абразивні засоби для чищення, віск, бензол, спирт та інші засоби, які можуть пошкодити виріб і його екран. Недотримання цієї вимоги може призвести до виникнення пожежі, ураження електричним струмом або пошкодження виробу (деформації, корозії чи ламання).

- Поки пристрій підключено до розетки змінного струму, на нього постійно подається живлення, навіть якщо перемикач живлення на пристрої переведено в положення "вимкнено".



- Щоб від'єднати кабель, візьміть за штекер і вийміть його. Якщо дроти всередині кабелю живлення роз'єднано, може виникнути пожежа.



- Перед переміщенням виробу спочатку вимкніть живлення. Потім від'єднайте кабелі живлення, кабелі антени та всі кабелі, які використовуються для під'єднання. Телевізор або кабель живлення може бути пошкоджено, що може призвести до виникнення пожежі чи ураження електричним струмом.



- Переносьте та розпакуйте виріб удвох, оскільки він важкий. Інакше можна травмуватися.



- Для очищення внутрішніх компонентів виробу раз на рік звертайтеся до сервісного центру. Накопичення пилу всередині може спричинити механічне пошкодження.



- Якщо виникає потреба в обслуговуванні, звертайтеся до кваліфікованих спеціалістів. Обслуговування необхідне в разі пошкодження виробу або його частини, наприклад, кабелю живлення або вуилки, розлиття рідини або потрапляння сторонніх предметів у виріб, впливу дощу або підвищеної вологості, порушення належної роботи або падіння.



- Якщо виріб є холодним на дотик, після його вмикання може спостерігатися незначне мерехтіння. Це звичне явище, і воно не є ознакою несправності.



- Екран – це високотехнологічний TFT-виріб із роздільною здатністю від двох до шести мільйонів пікселів. На екрані можна побачити маленькі чорні точки та/або яскраві кольорові точки (червоні, блакитні чи зелені) з концентрацією 1 частина на мільйон. Це не є ознакою несправності виробу та не впливає на його роботу і надійність. Таке явище також спостерігається у виробках інших виробників і не передбачає заміну або повернення грошей.



- Яскравість і колір екрана можуть різнитися залежно від вашого місцезнаходження під час перегляду (зліва/справа/вгорі/внизу). Це характерно для екрана. Це явище не пов'язане з роботою виробу і не є ознакою несправності.

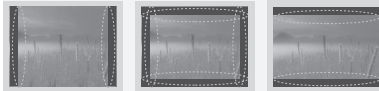

- Тривале відтворення статичного зображення на екрані (наприклад, логотипу увімкненого каналу, екранного меню, зображення із відеогри) може пошкодити його, спричинивши появу залишкового зображення. Гарантія не поширюється на пошкодження, пов'язані з цим явищем. Уникайте відображення нерухомих зображень на екрані протягом тривалого часу (2 або більше годин для рідкокристалічних дисплеїв; 1 або більше годин для плазмових панелей). Крім того, якщо тривалий час використовувати формат кадру 4:3, залишкове зображення може з'явитися на краях екрана. Таке явище також спостерігається у виробках інших виробників і не передбачає заміну або повернення грошей.

• Чути шум

Звук потріскування: звук потріскування, який чути під час перегляду телепрограм або вимикання телевізора, спричинений тепловим стисненням пластмаси через зміну температури та вологості. Це звичайний звук для виробів, у яких використовується теплова деформація. Електрична схема гуде/панель дзичить: тихий шум виникає у схемі, яка перемикається з великою швидкістю та пропускає струм великої сили для роботи продукту. Він відрізняється залежно від виробу.

Цей звук не впливає на роботу та надійність виробу.

Перегляд 3D-зображень (лише моделі з підтримкою режиму 3D)

ПОПЕРЕДЖЕННЯ

Умови перегляду

- Час перегляду
 - Під час перегляду 3D-вмісту робіть перерви на 5-15 хвилин щогодини. Тривалий перегляд 3D-вмісту може стати причиною головних болів, запаморочення, втоми або напруження очей.

Інформація для осіб, які страждають від нападів через світлочутливість і мають хронічні захворювання

- Спалахи світла або певні фігури в 3D-вмісті можуть викликати в деяких людей напади чи інші незвичні симптоми.
- Не переглядайте 3D-відео, якщо у вас нудота, ви вагітні та/або маєте хронічні захворювання, такі як епілепсія, порушення роботи серця, гіпертонія, гіпотонія тощо.
- Переглядати 3D-вміст людям, які страждають від стереосліпоти або мають проблеми, пов'язані зі сприйняттям об'ємних зображень, не рекомендується. Під час перегляду зображення може двоїтися або можливе відчуття дискомфорту.
- Якщо ви страждаєте від косоокості, астигматизму чи погано бачите, можуть виникнути проблеми зі сприйняттям глибини і швидко наступатиме втома через подвоєння зображень. Рекомендується частіше робити перерви (на відмін від дорослих, які не мають цих порушень).
- Якщо гострота зору правого ока відрізняється від гостроти зору лівого ока, перед тим як переглядати 3D-вміст, слід її перевірити.

Симптоми, які вимагають припинення перегляду 3D-вмісту або утримання від нього

- Не переглядайте 3D-вміст, якщо ви відчуваєте втому через брак сну, понаднормову працю або вживання алкоголю.
- У разі виникнення поданих нижче симптомів припиніть використання/перегляд 3D-вмісту та добре відпочиньте, поки вони не зникнуть.
 - Якщо симптоми не зникають, зверніться до лікаря. До симптомів можуть належати: головний біль, біль в очах, запаморочення, нудота, сильне серцебиття, розпливчатість, відчуття дискомфорту, подвоєння зображення, проблеми зі сприйняттям зображення або втома.

 **УВАГА****Умови перегляду**

- Відстань до екрана
 - Переглядайте 3D-вміст із відстані, яка принаймні вдвічі перевищує діагональ екрана. Якщо під час перегляду 3D-вмісту ви відчуваєте дискомфорт, віддаліться від телевізора.

Вікова категорія

- Немовлята/діти молодшого віку
 - Забороняється використовувати та переглядати 3D-вміст дітям до 5 років.
 - Діти до 10 років можуть неадекватно реагувати та надмірно хвилюватися (наприклад, у них може виникнути бажання торкнутися екрана або застрибнути всередину), оскільки їхній зір все ще розвивається. За дітьми, які переглядають 3D-вміст, необхідно пильно стежити.
 - Порівняно з дорослими, в дітей більш виражена невідповідність біокулярного сприйняття 3D-зображень через меншу відстань між очима. Через це одне й те саме 3D-зображення вони сприйматимуть із більшою глибиною, ніж дорослі.
- Підлітки
 - Підлітки до 19 років можуть гостро реагувати на 3D-вміст через його світло. Якщо вони втомлені, порадьте їм утриматися від тривалого перегляду 3D-вмісту.
- Люди похилого віку
 - Для людей похилого віку 3D-ефект може бути менш помітним, ніж для молодих. Дотримуйтесь рекомендованої відстані від телевізора.

Застереження щодо використання 3D-окулярів

- Використовуйте 3D-окуляри LG. Інакше переглянути 3D-відео належним чином може бути неможливо.
- Не використовуйте 3D-окуляри замість звичайних окулярів, окулярів від сонця чи захисних окулярів.
- Використання перероблених 3D-окулярів може призвести до напруження очей або спотворення зображення.
- Не зберігайте 3D-окуляри за надзвичайно низької чи високої температури. Це спричинить їх деформацію.
- 3D-окуляри ламкі і їх легко подряпати. Для чищення лінз завжди використовуйте чисту м'яку ганчірку. Будьте обережні, щоб не подряпати лінзи 3D-окулярів гострими предметами; не чистьте лінзи хімічними речовинами.

**ПРИМІТКА**

- Зображення може дещо відрізнятись від реального вигляду вашого телевізора.
- Екранне меню телевізора може дещо відрізнятись від зображеного у цьому посібнику.
- Доступні меню та параметри можуть відрізнятись залежно віду икористовуваного джерела вхідного сигналу та моделі пристрою.
- У майбутньому до цього телевізора можуть бути додані нові функції.
- Для зменшення споживання електроенергії телевізор можна перевести в режим очікування. Також для економії електроенергії телевізор слідувимикати, коли протягом певного часу його ніхто не дивитиметься.
- За рахунок зниження рівня яскравості зображення під час перегляду телепрограм можна значно зменшити споживання електроенергії та експлуатаційні витрати.

ПРОЦЕДУРА ВСТАНОВЛЕННЯ

- 1 Відкрийте упаковку та перевірте, чи всі приладдя в комплекті.
- 2 Під'єднайте підставку до телевізора.
- 3 Під'єднайте зовнішній пристрій до телевізора.
- 4 Вибір має бути підключено до мережі.
Використовувати мережеві функції на телевізорі можна лише у разі підключення до мережі.

ВСТАНОВЛЕННЯ ТА ПІДГОТОВКА**Розпакування**

Перевірте наявність перелічених елементів в упаковці. Якщо якогось компонента бракує, зверніться до місцевого постачальника, у якого Ви придбали виріб. Зображення в цьому посібнику можуть відрізнятись від дійсного вигляду виробу чи певного елемента.

**УВАГА**

- Не використовуйте неліцензійне приладдя для забезпечення безпеки та для продовження терміну використання виробу.
- На будь-які пошкодження або травми, які виникли внаслідок використання неліцензійних компонентів, гарантія не поширюється.
- На деяких моделях до екрана прикріплено тонку плівку, яку не можна знімати.

**ПРИМІТКА**

- Комплектація виробу може дещо відрізнятись залежно від моделі.
- Характеристики виробу або зміст цього посібника може бути змінено без попередження у зв'язку із вдосконаленням виробу.
- Для нормального під'єднання кабелів HDMI та пристроїв USB товщина зовнішнього обрамлення роз'ємів не повинна перевищувати 10 мм, а ширина – 18 мм. Якщо USB-кабель або USB-пристрій неможливо вставити в USB-роз'єм телевізора, скористайтеся кабелем-подовжувачем, який підтримує роз'єм USB 2.0.

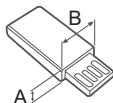
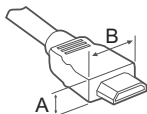

*A ≤ 10 мм

*B ≤ 18 мм

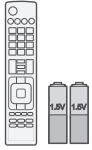

Пульт дистанційного керування і батареї (AAA)
(див. стор. 21, 22)



Посібник користувача



Ганчірка для чищення
(залежно від моделі)
Витирайте нею пил на корпусі.



Окуляри Сінема 3D
Кількість 3D-окулярів може різнитися залежно від моделі або країни.
(лишеу
32/37/42/47/55LM61**,
32/42/47LM58**,
32/37/42LM34**,
47CM96**)

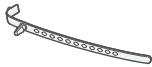

Фіксатор для кабелів
(залежно від моделі)
(див. стор. А-5)



Кабель живлення



Гвинти для підставки
8 EA, M4 x 20
(див. стор. А-3, А-4)



Гвинт для встановлення на столі
(лише 32/37LM611*,
32/42/47LM58**,
32/37/42LM34**,
32/37/42/47LS56**)
(див. стор. 18)



Кабель для встановлення на столі
(лише 42/47/55LM615*)
(див. стор. 18)



Гвинт кронштейна
2 EA, M4 x 8
(лише 42/47/55LM615*)
(див. стор. 18)



Внутрішні розпірки для настінного кронштейна 4EA
(лише
32/37/42/47/55LM61**,
32/42/47LM58**,
32/37/42/47LS56**)
(див. стор. 20)



Захисна кришка
(лише 32/37/42LM34**,
47CM96**)
(див. стор. А-4)

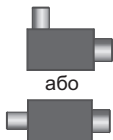

Оқшаулағыш
(залежно від моделі)
(див. стор. 14)

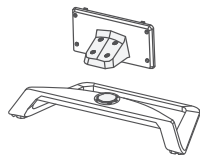
**Кронштейн підставки / основа підставки**

(лише 42/47/55LM615*)
(див. стор. А-3)

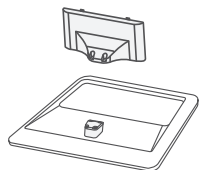
**Кронштейн підставки / основа підставки**

(лише 32/37LM611*, 32/42/47LM58**, 32/37/42/47LS56**)
(див. стор. А-3)

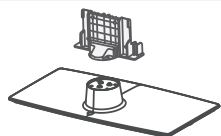
**Кронштейн підставки / основа підставки**

(лише 32/37/42LM34**, 47CM96**)
(див. стор. А-4)

**ПРИМІТКА**

- Посібник зі встановлення антенного ізолятора
- Його слід використовувати для встановлення телевізора у місцях, де є різниця напруг між телевізором і заземленням антени.
 - » Якщо є різниця напруг між телевізором і заземленням антени, то контакти антени можуть нагріватися і спричинити нещасний випадок.
- Можна підвищити безпеку телеперегляду, ефективно усунувши надлишок напруги з антени. Рекомендується кріплення ізолятора до стіни. Якщо його неможливо прикріпити до стіни, тоді примонтуйте його до телевізора. Постарайтеся не від'єднувати ізолятор антени після встановлення.
- Перед запуском перевірте, чи підключена антена.

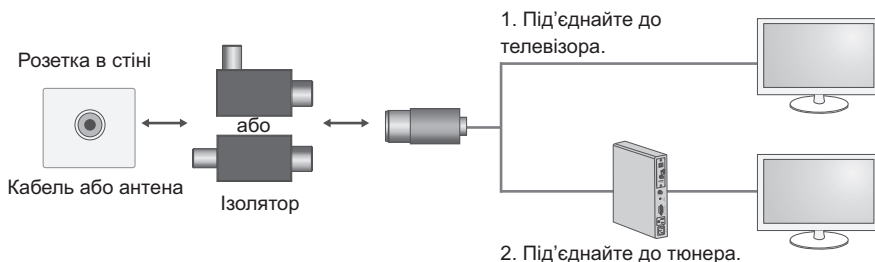

Під'єднайте одинкінець ізолятора до кабелю або гнізда антени, а інший до телевізора або тюнера.

“Обладнання, під'єднане до захисного заземлення будинку через електромережу або через інше обладнання, під'єднане до захисного заземлення, а також до розподільної системи за допомогою коаксіального кабелю, за деяких обставин може створювати ризик пожежі. Тому під'єднання до кабельної розподільної мережі слід здійснювати через пристрій, що забезпечує електроізоляцію нижче визначеного частотного діапазону (гальванічний ізолятор, див. EN 60728-11).”

Під час використання радіочастотного ізолятора можуть спостерігатися незначні втрати чутливості сигналу.

Приладдя, яке не входить у комплект

Приладдя, яке не входить у комплект, може бути змінено або вдосконалено без повідомлення.

Щоб придбати це приладдя, зверніться до дилера.

Це приладдя сумісне лише з певними моделями.



AG-F2, AG-F3****

Окуляри Cinema 3D

Назва моделі або дизайну може змінитися у разі оновлення функцій виробу, умов виробництва або правил.

УКРАЇНСЬКА

Сумісність

AG-F2, AG-F3****

Окуляри Cinema 3D

32/37/42/47/55LM61**,
32/42/47LM58**,
32/37/42LM34**, 47CM96**

32/37/42/47LS56**

•

Частини та кнопки

Тип А: 32/37/42/47/55LM61**,
32/42/47LM58**, 32/37/42LM34**,
32/37/42/47LS56**

Тип В: 47CM96**

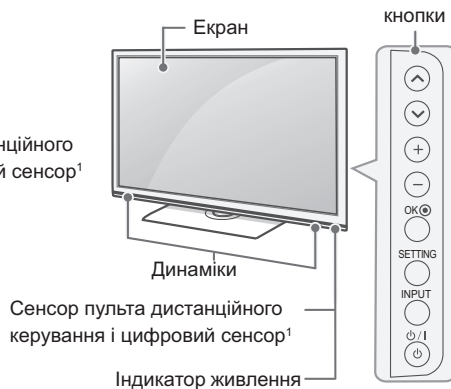
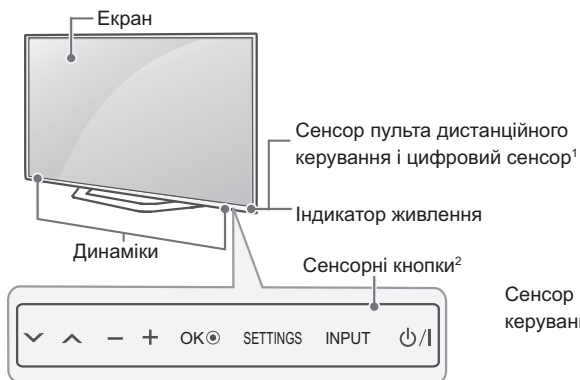

кнопки	Опис
✓ ^	Почергове перемикання збережених каналів.
- +	Регулювання рівня гучності.
OK	Вибір виділеного параметра меню або підтвердження введених даних.
SETTINGS	Доступ до головного меню або збереження введених даних і вихід із меню.
INPUT	Зміна джерела вхідного сигналу.
⏻ / I	Увімкнення або вимкнення живлення.

- 1 Цифровий сенсор використовується для налаштування якості та яскравості зображення відповідно до умов оточення.
- 2 Кнопки типу А є сенсорними і спрацювують, якщо до них просто торкнутись пальцем.



ПРИМІТКА

- Індикатор живлення можна ввімкнути або вимкнути. Для цього виберіть у головному меню пункту **ПАРАМЕТРИ**.

Піднімання та перенесення телевізора

Перш ніж підняти чи переносити телевізор, незалежно від його типу чи розміру, прочитайте подані нижче вказівки; викладена далі інформація дозволить попередити пошкодження телевізора чи появу подряпин, а також дасть змогу безпечно транспортувати пристрій.

УВАГА

- Не торкайтеся екрана, оскільки таким чином його можна пошкодити.
- Транспортувати телевізор найкраще в коробці або пакувальних матеріалах, у яких телевізор доставлено.
- Перш ніж переносити чи підняти телевізор, від'єднайте кабель живлення та всі інші кабелі.
- Тримайте телевізор екраном від себе, щоб не пошкодити його.

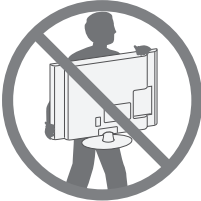

- Міцно тримайте телевізор за корпус вгорі та знизу. У жодному разі не тримайте пристрій за прозору частину, динамік чи сітку динаміка.

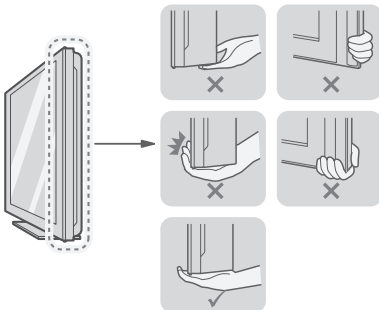

- Щоб перенести великий телевізор, потрібно щонайменше 2 людини.
- Переносячи телевізор у руках, тримайте його так, як показано на малюнку нижче.

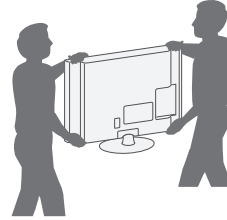

- Переносьте телевізор обережно, без різких струсів і сильних вібрацій.
- Коли переносите телевізор, тримайте його вертикально, ніколи не перевертайте на бік і не нахиляйте праворуч чи ліворуч.

УКРАЇНСЬКА

Встановлення на столі

- 1 Підніміть телевізор і поставте його вертикально на столі.
 - Для належної вентиляції відстань від монітора до стіни має становити не менше 10 см.

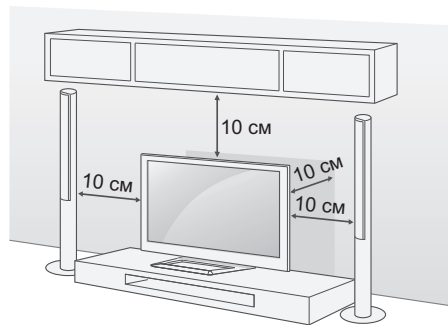

- 2 Під'єднайте кабель живлення до розетки.

УВАГА

- Не ставте телевізор поблизу джерел тепла, оскільки це може призвести до пожежі або інших пошкоджень.

Кріплення телевізора до столу

Телевізор можна прикріпити до столу, щоб він не впав уперед, не зазнав пошкоджень і не травмував оточуючих.

(Лише 32/37LM611*, 32/42/47LM58**, 32/37/42LM34**, 32/37/42/47LS56**)

Щоб прикріпити телевізор до столу, вставте та закрутіть гвинт, який додається, в отвір на тильній стороні підставки.

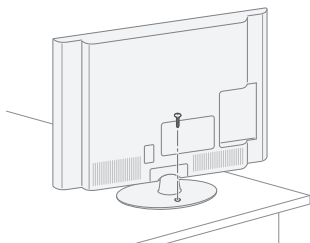

(Лише 42/47/55LM615*)

- 1 Під'єднайте фіксуючі кабелі до основи підставки за допомогою гвинтів кронштейна.
- 2 Закріпіть фіксуючі кабелі до столу за допомогою гвинтів настільного фіксування.
- 3 Зафіксувавши телевізор, присуньте стіл до стіни. Інакше діти можуть добратися до нього, і отримати травми.

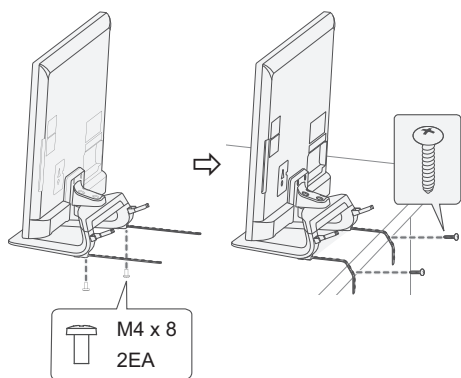
**ПОПЕРЕДЖЕННЯ**

- Щоб телевізор не перевернувся, його слід міцно прикріпити до підлоги або стіни, як зазначено в інструкції зі встановлення. Якщо телевізор перекинути, ним трасити чи розгойдувати, це може спричинити травмування користувача.

Регулювання кута телевізора для зручного перегляду

(Лише 32/37LM611*, 32/42/47LM58**, 32/37/42LM34**, 32/37/42/47LS56**, 47CM96**) Щоб вибрати оптимальне положення екрана для перегляду, можна повернути телевізор у межах 20 градусів праворуч або ліворуч.

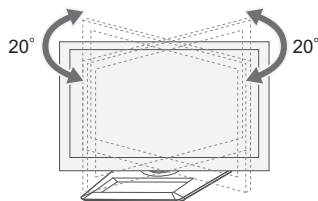

(Лише 42/47/55LM615*)

Щоб вибрати оптимальне положення екрана для перегляду, можна повернути телевізор у межах 10 градусів праворуч або ліворуч.

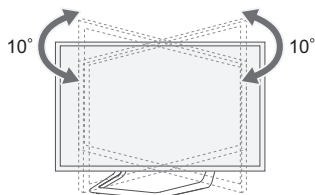
**УВАГА**

- Регулюючи кут, будьте обережні, щоб не поранити пальці.
- Якщо притиснути руку або пальці, можна травмуватися. Якщо виріб нахилити надто сильно, він може впасти, спричинивши пошкодження або травмування.

(Лише 42/47/55LM615*)

у

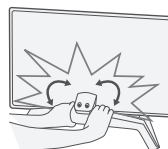

<Задня панель>

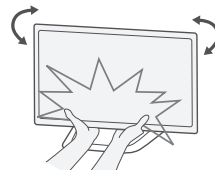

<Передня панель>

Кріплення телевізора до стіни

(Доступно не для всіх моделей).

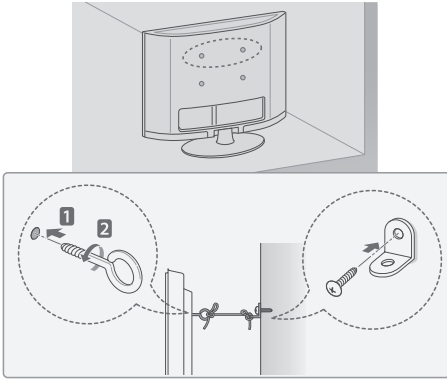

- 1 Надійно вкрутіть гвинти з кільцями або звичайні шурупи з кронштейнами позаду телевізора.
 - Якщо в отвори для гвинтів із кільцями вкручено інші гвинти, викрутіть їх.
- 2 Прикріпіть кронштейни до стіни за допомогою шурупів. Кронштейни мають бути розташовані на стіні приблизно навпроти гвинтів із кільцями на задній панелі телевізора.
- 3 За допомогою міцного шнура прив'яжіть гвинти з кільцями до кронштейнів на стіні. Шнур має натягуватися горизонтально, перпендикулярно до стіни.

**УВАГА**

- Слідкуйте, щоб діти не вилізли на телевізор і не виснули на ньому.

**ПРИМІТКА**

- Ставте телевізор тільки на стійку та міцну підставку або шафку, яка витримає вагу телевізора.

Використання системи безпеки "Кенсінгтон"

(Ця функція доступна не у всіх моделях)

Гніздо для під'єднання системи безпеки "Кенсінгтон" розташоване на задній панелі телевізора. Детальніше про встановлення та використання цієї системи читайте в посібнику до системи безпеки "Кенсінгтон" або на веб-сайті <http://www.kensington.com>.

За допомогою кабелю системи безпеки "Кенсінгтон" прикріпіть телевізор до столу.

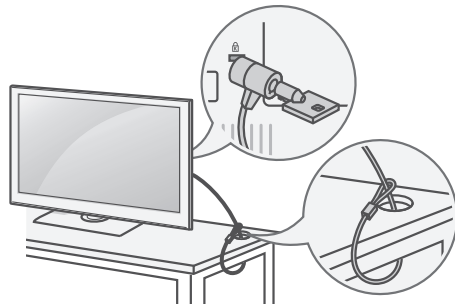

Встановлення на стіні

Обережно прикріпіть настінний кронштейн, що продається окремо, до задньої панелі телевізора, після чого надійно закріпіть його на міцній стіні, перпендикулярно до підлоги. Зупитань кріплення телевізора до інших будівельних матеріалів зверніться до кваліфікованого майстра.

Компанія LG радить залучати до встановлення телевізора на стіні кваліфікованого спеціаліста.

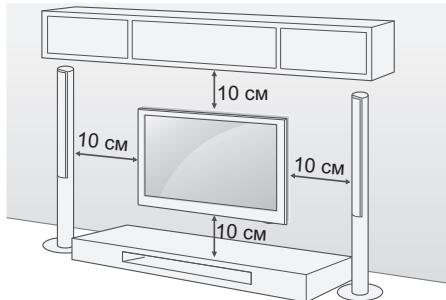

УКРАЇНЬКА

Використовуйте тільки гвинти та настінні кронштейни стандарту VESA. Стандартні розміри наборів для настінного кріплення описано в таблиці нижче.

Приладдя, яке не входить у комплект

(настінний кронштейн)

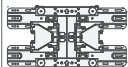
Модель	32/37LM61** 32LM58** 32/37LM34** 32/37LS56**	42/47/55LM61** 42/47LM58** 42LM34** 42/47LS56** 47CM96**
VESA (A x B)	200 x 200	400 x 400
Стандартний гвинт	M6	M6
Кількість гвинтів	4	4
Настінний кронштейн	LSW200BX, LSW200BXG	LSW400BX, LSW400BXG
		

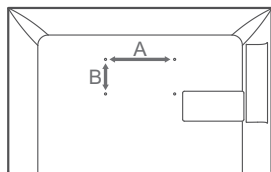

УВАГА

- Перед встановленням або перенесенням телевізора обов'язково від'єднайте кабель живлення. Недотримання цієї вимоги може призвести до ураження електричним струмом.
- Якщо встановити телевізор на стелі або похилій стіні, він може впасти та спричинити серйозні травми. Використовуйте лише настінне кріплення, рекомендоване компанією LG. Із питаннями щодо встановлення звертайтеся за місцем придбання монітора або до кваліфікованого спеціаліста.
- Не затягуйте гвинти надміру, адже це може призвести до пошкодження телевізора та втрати гарантії.
- Використовуйте тільки гвинти та настінні кріплення стандарту VESA. Гарантія на цей виріб не поширюється на будь-які пошкодження чи травми, що виникли через неналежне використання або використання невідповідного приладдя.

ПРИМІТКА

- Використовуйте гвинти, вказані у списку характеристик стандартних гвинтів VESA.
- Набір для настінного кріплення містить посібник зі встановлення та всі необхідні частини.
- Настінний кронштейн продається окремо. Додаткове приладдя можна придбати в місцевого дилера.
- Залежно від настінного кріплення довжина гвинтів може відрізнятись. Використовуйте гвинти належної довжини.
- Детальніше читайте в посібнику, що додається до настінного кронштейна.
- у разі під'єднання до телевізора настінного кронштейна іншого виробника вставте внутрішні розпірки для настінного кронштейна в отвори для настінного кронштейна телевізора, щоб перемістити телевізору вертикалі. Не використовуйте розпірки для настінного кронштейна LG. (Лише 32/37/42/47/55LM61**, 32/42/47LM58**, 32/37/42/47LS56**)

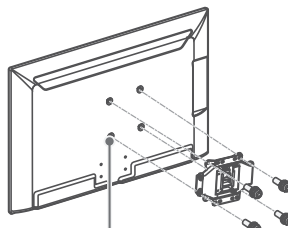

Внутрішня розпірка для настінного кронштейна

ПУЛЬТ ДИСТАНЦІЙНОГО КЕРУВАННЯ

У цьому посібнику описано кнопки пульта дистанційного керування.

Уважно прочитайте цей посібник і використовуйте телевізор належним чином.

Для заміни батарей відкрийте кришку відсіку для батарей, замініть батареї (1,5 В AAA), вставляючи їх з урахуванням полярності (позначки ⊕ та ⊖ всередині відсіку) і закрийте кришку відсіку.

Щоб вийняти батареї, виконайте ті самі дії у зворотному порядку.

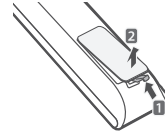

УВАГА

- Не використовуйте одночасно старі та нові батареї, інакше можна пошкодити пульту дистанційного керування.

Натискаючи кнопки, спрямовуйте пульт дистанційного керування на сенсор дистанційного керування на телевізорі.

(Лише 32/37/42/47/55LM61**, 32/42/47LM58**, 32/37/42LM34**, 47CM96**)

УКРАЇНСЬКА

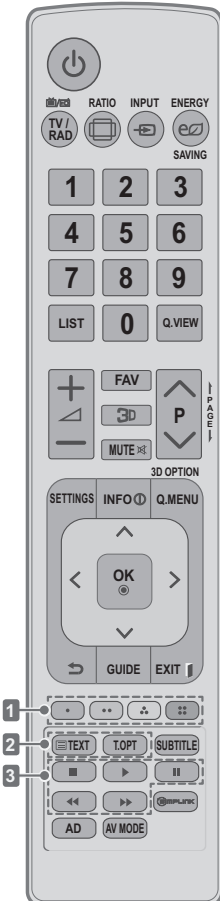

TV / RAD	Вибір каналу радіо-, телемовлення або цифрового мовлення.
RATIO	Зміна формату зображення на екрані.
INPUT	Зміна джерела вхідного сигналу.
ENERGY SAVING	Регулювання яскравості зображення для зменшення споживання електроенергії
LIST	Доступ до списку збережених програм.
Q.VIEW	Повернення до попереднього каналу.
FAV	Доступ до списку вибраних каналів.
3D	Перегляд 3D-відео.
← PAGE →	Перехід до попереднього чи наступного екрана.
SETTINGS	Доступ до головних меню.
INFO	Перегляд інформації поточної програми та екрана.
Q.MENU	Повернення до попереднього каналу.
3D OPTION	Перегляд 3D-відео.
Навігаційні кнопки (вгору/донизу/ліворуч/праворуч)	Переміщення пунктами меню та параметрами.
OK	Вибір пункту чи параметра меню та підтвердження вибору
↵	Повернення до попереднього рівня.
GUIDE	Виклик довідника програм.
EXIT	Вихід з екранного меню та повернення до режиму перегляду телепрограм.
1 Кольорові кнопки	Доступ до певних функцій у деяких меню. (: червона, : зелена, : жовта, : синя)
2 КНОПКИ РЕЖИМУ ТЕЛЕТЕКСТУ	Ці кнопки використовуються для управління телетекстом.
SUBTITLE	Виклик вибраних вами субтитрів у цифровому режимі.
3 Кнопки керування (, , , ,	Для керування меню МОЇ МУЛЬТИМЕДІЙНІ ДАНІ або сумісними пристроями SIMPLINK (USB, SIMPLINK).
SIMPLINK	Використовується для доступу до аудіо-/відеопристроїв, підключених до телевізора; відкриває меню SIMPLINK.
AD	Вмикання і вимикання функції звукового опису.
AV MODE	Дозволяє вибрати режим аудіо-відео сигналу.

(Лише 32/37/42/47LS56**)

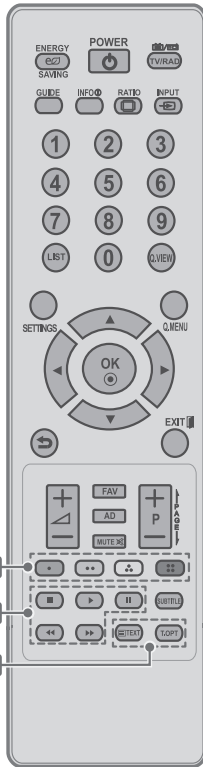

ENERGY SAVING	Регулювання яскравості зображення для зменшення споживання електроенергії
TV / RAD	Вибір каналу радіо-, телемовлення або цифрового мовлення.
GUIDE	Виклик довідника програм.
INFO	Перегляд інформації поточної програми та екрана.
RATIO	Зміна формату зображення на екрані.
INPUT	Зміна джерела вхідного сигналу.
LIST	Доступ до списку збережених програм.
Q.VIEW	Повернення до попереднього каналу.
SETTINGS	Доступ до головного меню.
Q.MENU	Повернення до попереднього каналу.
Навігаційні кнопки (вгору/донизу/ліворуч/праворуч)	Переміщення пунктами меню та параметрами.
OK	Вибір пункту чи параметра меню та підтвердження вибору
	Повернення до попереднього рівня.
EXIT	Вихід з екранного меню та повернення до режиму перегляду телепрограм.
FAV	Доступ до списку вибраних каналів.
AD	Вмикання і вимикання функції звукового опису.
← PAGE →	Перехід до попереднього чи наступного екрана.
1 Кольорові кнопки	Доступ до певних функцій у деяких меню. (: червона, : зелена, : жовта, : синя)
2 Кнопки керування (, , , ,)	Для керування меню МОЇ МУЛЬТИМЕДІЙНІ ДАНІ або сумісними пристроями SIMPLINK (USB, SIMPLINK).
SUBTITLE	Виклик вибраних вами субтитрів у цифровому режимі.
3 КНОПКИ РЕЖИМУ ТЕЛТЕКСТУ	Ці кнопки використовуються для управління телетекстом.

ВИКОРИСТАННЯ ПОСІБНИКА КОРИСТУВАЧА

Посібник користувача спрощує доступ до детальної інформації про телевізор.

- 1 Натисніть **SETTINGS**, щоб відкрити головне меню.
- 2 Натисніть **ЧЕРВОНУ** кнопку, щоб відкрити меню **Підтримка користувача**.
- 3 За допомогою навігаційних кнопок перейдіть до пункту **Посібник користувача** і натисніть **OK**.

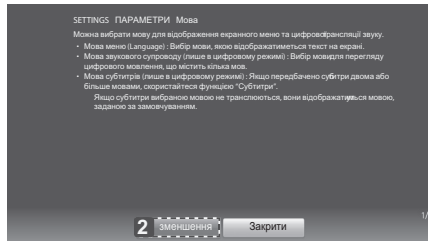
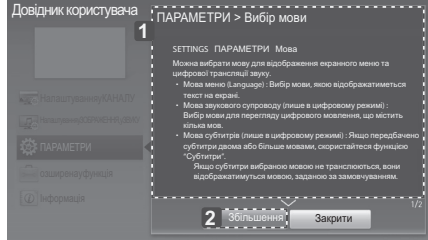
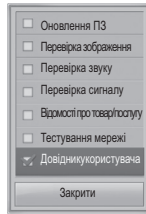
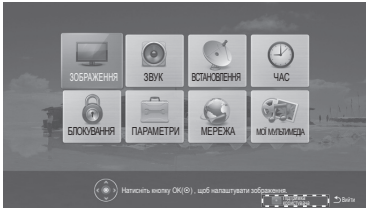

- 1 Опису вибраного меню. Переходити від однієї сторінки до іншої можна за допомогою кнопки **^** **v**.
- 2 Збільшення або зменшення екрана.

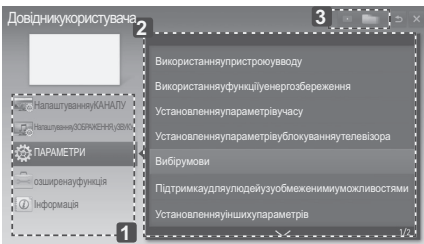

- 1 Вибір потрібної категорії.
- 2 Вибір потрібного пункту. Переходити від однієї сторінки до іншої можна за допомогою кнопки **^** **v**.
- 3 Пошук опису потрібної функції з покажчика.

ОБСЛУГОВУВАННЯ

Чищення телевізора

Для забезпечення найкращої роботи пристрою та для продовження терміну його використання рекомендовано регулярно чистити телевізор.



УВАГА

- Обов'язково спершу вимкніть телевізор, вийміть штепсель кабелю живлення з розетки та від'єднайте всі інші кабелі.
- Якщо ви не використовуєте телевізор тривалий час, вийміть штепсель кабелю живлення з розетки, щоб попередити виникнення можливих пошкоджень підчас грози або стрибків напруги в електромережі.

Екран, рамка, корпус і підставка

- Витираючи пил або незначні забруднення, використовуйте суху, чисту та м'яку ганчірку.
- Щоб усунути значніші забруднення, витирайте поверхню м'якою ганчіркою, змоченою у чистой воді або розчині м'якого миючого засобу. Після цього одразу витирайте поверхню сухою ганчіркою.



УВАГА

- Не торкайтеся екрана, оскільки таким чином його можна пошкодити.
- Не притискайте, не тріть і не вдаряйте поверхню екрана нігтями чи гострими предметами, оскільки її можна подряпати, що призведе до спотворення зображення.
- Не використовуйте хімічні речовини, оскільки вони можуть пошкодити виріб.
- Не розпилюйте рідини на поверхню виробу. Якщо всередину телевізора потрапить вода, це може спричинити пожежу, ураження електричним струмом або пошкодження телевізора.

Кабель живлення

- Регулярно витирайте пил та бруд, що збирається на кабелі живлення.

УСУНЕННЯ НЕСПРАВНОСТЕЙ

Проблема	Вирішення
Не вдається керувати телевізором за допомогою пульта дистанційного керування.	<ul style="list-style-type: none"> • Перевірте сенсор пульта дистанційного керування на виробі та спробуйте ще раз. • Усуньте будь-які перешкоди між пультом дистанційного керування та телевізором. • Перевірте ресурс батарей та їх належне розташування (⊕ до ⊕, ⊖ до ⊖).
Немає зображення та звуку.	<ul style="list-style-type: none"> • Перевірте, чи виріб увімкнено. • Перевірте під'єднання кабелю живлення до розетки на стіні. • Перевірте, чи справна розетка, під'єднана до неї інші пристрої.
Телевізор раптово вимикається.	<ul style="list-style-type: none"> • Перевірте налаштування режиму управління живленням. Може відбуватись збій подачі живлення. • Перевірте, чи увімкнено функцію автоматичного вимкнення в меню налаштування часу. • Якщо увімкнений телевізор не отримує сигналу, він автоматично вимкнеться через 15 хвилин бездіяльності.
Уразі під'єднання до роз'єму PC (RGB/ HDMI DVI) відображається повідомлення "Немає сигналу" або "Неправильний формат сигналу".	<ul style="list-style-type: none"> • Вимкніть і увімкніть телевізор за допомогою пульта дистанційного керування. • Знову під'єднайте кабель RGB/HDMI. • Перезавантажте комп'ютер з увімкненим телевізором.

MAKING CONNECTIONS

This section on **MAKING CONNECTIONS** mainly uses diagrams for the 32/42/47LM58** models.

Antenna connection

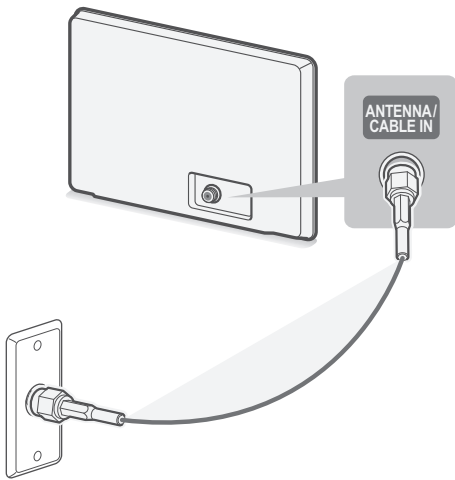

English

Connect the TV to a wall antenna socket with an RF cable (75 Ω).

NOTE

- Use a signal splitter to use more than 2 TVs.
- If the image quality is poor, install a signal amplifier properly to improve the image quality.
- If the image quality is poor with an antenna connected, try to realign the antenna in the correct direction.
- An antenna cable and converter are not supplied.

Русский

Подключите телевизор к настенной антенной розетке с помощью телевизионного кабеля (75 Ом).

ПРИМЕЧАНИЕ

- Для подключения нескольких телевизоров используйте антенный разветвитель.
- При плохом качестве изображения правильно установите усилитель сигнала, чтобы обеспечить изображение более высокого качества.
- Если после подключения антенны качество изображения плохое, направьте антенну в правильном направлении.
- Антенный кабель и преобразователь в комплект поставки не входят.

Қазақша

RF кабелі (75 Ω) арқылы теледидарды қабырғадағы антенна ұясына жалғаңыз.

ЕСКЕРТПЕ

- 2-ден көп ТД пайдалану үшін сигнал сплиттерін пайдаланыңыз.
- Егер бейне сапасы нашар болса, бейне сапасын жақсарту үшін сигнал күшейткішін тиісті түрде орнатыңыз.
- Егер антенна қосылған күйде бейне сапасы нашар болса, антеннаның бағытын түзетіңіз.
- Антенна кабелі және конвертер қамтамасыз етілмеген.

Українська

За допомогою кабелю для передачі радіочастотного сигналу під'єднайте телевизор до настінного гнізда для антени (75 Ом).

ПРИМІТКА

- Для під'єднання двох і більше телевизорів використовуйте розгалужувач сигналу.
- Якщо зображення низької якості, для його покращення встановіть підсилювач сигналу.
- Якщо під'єднано антену і якість зображення погана, спрямуйте її в сторону з належним прийомом сигналу.
- Кабель антени і перетворювач сигналу не додаються.

Satellite dish connection

(Only satellite models)

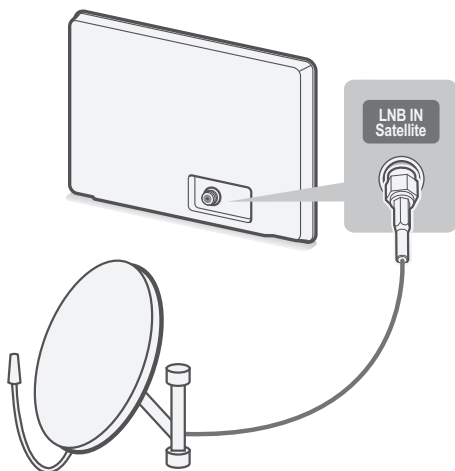

English

Connect the TV to a satellite dish to a satellite socket with a satellite RF cable (75 Ω).

Русский

Подключите телевизионный кабель, подсоединенный к телевизору, к спутниковой антенной розетке (75 Ом).

Қазақша

Теледидарды жерсеріктің ұяшығына жерсерік RF кабелімен (75 Ω) жалғаңыз.

Українська

Під'єднайте телевизор до гнізда спутникової антени за допомогою кабелю для передачі супутникового радіочастотного сигналу (75 Ом).

HDMI connection

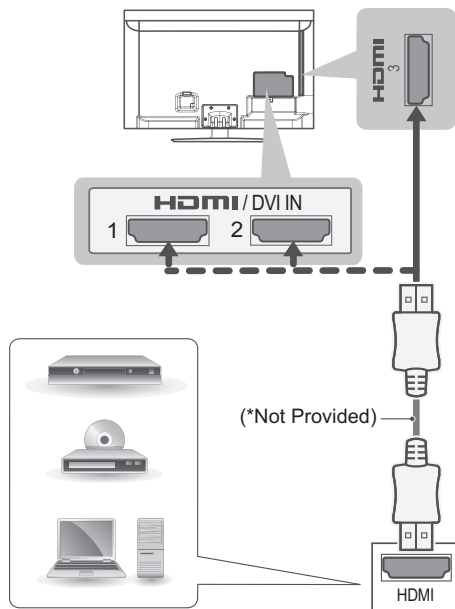

DVD/ Blu-Ray / HD Cable Box / HD STB / PC

English

Transmits the digital video and audio signals from an external device to the TV. Connect the external device and the TV with the HDMI cable as shown.

Choose any HDMI input port to connect. It does not matter which port you use.

! NOTE

- It is recommended to use the TV with the HDMI connection for the best image quality.
- Use the latest High Speed HDMI™ Cable with CEC (Customer Electronics Control) function.
- High Speed HDMI™ Cables are tested to carry an HD signal up to 1080p and higher.
- Supported DTV Audio: MPEG, Dolby Digital, Dolby Digital Plus, HE-AAC
- Supported HDMI Audio format: Dolby Digital, PCM (Up to 192 KHz, 32k/44.1k/48k/88k/96k/176k/192k, DTS Not supported.)

Русский

Передача цифровых видео и аудио сигналов от внешнего устройства на телевизор. Подключите внешнее устройство к телевизору с помощью кабеля HDMI, как показано на следующем рисунке.

Для подключения выберите любой входной порт HDMI. Используемый порт не имеет значения.

**ПРИМЕЧАНИЕ**

- Для получения наилучшего качества изображения рекомендуется подключать телевизор через HDMI.
- Используйте высокоскоростной кабель HDMI™ самой последней версии с функцией CEC (Customer Electronics Control).
- Высокоскоростные кабели HDMI™ тестируются на способность передачи сигнала высокой четкости с разрешением до 1080p и выше.
- Поддерживаемый формат DTV Audio: MPEG, Dolby Digital, Dolby Digital Plus, HE-AAC
- Поддерживаемый формат HDMI Audio: Dolby Digital, PCM (до 192 кГц, 32к/4 4,1к/48к/88к/96к/176к/192к, DTS не поддерживается.)

Українська

Передає на телевизор цифровий відео- та аудіосигнал із зовнішнього пристрою.

Під'єднайте зовнішній пристрій до телевизора за допомогою кабелю HDMI, як це зображено на малюнку.

Для під'єднання скористайтеся будь-яким вхідним роз'ємом HDMI. Не важливо, який роз'єм використовувати.

**ПРИМІТКА**

- Для отримання найкращої якості зображення рекомендовано підключати телевизор через інтерфейс HDMI.
- Використовуйте найновіший високошвидкісний кабель HDMI™ із функцією CEC (Customer Electronics Control).
- Високошвидкісні кабелі HDMI™ розраховані для передавання сигналу високої чіткості до 1080p і вище.
- Підтримуваний аудіоформат цифрового телебачення: MPEG, Dolby Digital, Dolby Digital Plus, HE-AAC
- Підтримуваний аудіоформат HDMI: Dolby Digital, PCM (до 192кГц, 32к/44.1к/48 к/88к/96к/176к/192к, формат DTS не підтримується).

Қазақша

Сандық бейне және дыбыс сигналдарын сыртқы құрылғыдан теледидарға жібереді. Келесі суретте көрсетілгендей сыртқы құрылғы мен теледидарды HDMI кабелімен жалғаңыз. Жалғау үшін кез келген HDMI кіріс портын таңдаңыз. Қай порт пайдаланылатыны маңызды емес.

**ЕСКЕРТПЕ**

- Кескін сапасын жақсарту үшін теледидарды HDMI байланысын орнатып пайдалану ұсынылады.
- CEC (Тұрмыстық электроника басқармасы) функциясымен ең жаңа жылдамдығы жоғары HDMI™ кабелін қолданыңыз.
- High Speed HDMI™ кабельдері тексеріліп, 1080 p және одан жоғары HD сигналды өткізетіні анықталған.
- Қолдау көрсетілетін DTV аудио: MPEG, Dolby Digital, Dolby Digital Plus, HE-AAC
- Қолдау көрсетілетін HDMI аудио пішімі: Dolby Digital, PCM (192 KHz, 32к/44.1к/48к/88к/96к/176к/192к дейін DTS үшін қолдау көрсетілмейді.)

DVI to HDMI connection

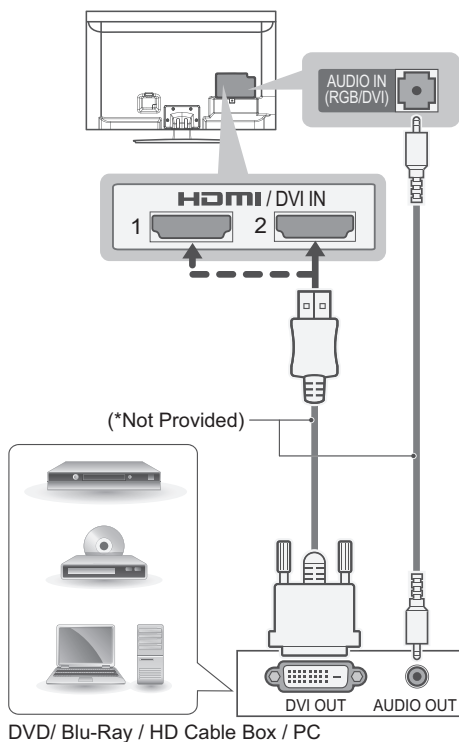

DVD/ Blu-Ray / HD Cable Box / PC

English

Transmits the digital video signal from an external device to the TV. Connect the external device and the TV with the DVI-HDMI cable as shown. To transmit an audio signal, connect an audio cable.

NOTE

- Depending on the graphics card, DOS mode may not work if a HDMI to DVI Cable is in use.

Русский

Передача цифрового видеосигнала от внешнего устройства на телевизор. Подключите внешнее устройство к телевизору с помощью кабеля DVI-HDMI, как показано на следующем рисунке. Для передачи аудиосигнала подключите аудиокабель.

ПРИМЕЧАНИЕ

- В зависимости от видеоплаты режим DOS может быть недоступен, если используется кабель HDMI-DVI.

Қазақша

Сандық бейне сигналдарын сыртқы құрылғыдан теледидарға жібереді. Келесі суретте көрсетілгендей, сыртқы құрылғы мен теледидарды DVI-HDMI кабелімен жалғаңыз. Дыбыс сигналын тасымалдау үшін, дыбысу кабелін жалғаңыз.

ЕСКЕРТПЕ

- Графикалық тақтаға байланысты HDMI - DVI кабелі пайдаланылып жатса, DOS режимі жұмыс істемеуі мүмкін.

Українська

Передає на телевизор цифровий відео- та аудіосигнал із зовнішнього пристрою. Під'єднайте зовнішній пристрій до телевізора за допомогою кабелю DVI-HDMI, як це зображено на малюнку. Для передачі звукового сигналу під'єднайте аудіокабель.

ПРИМІТКА

- У разі використання кабелю HDMI-DVI режим "DOS" може не працювати залежно від відеокарти.

Component connection

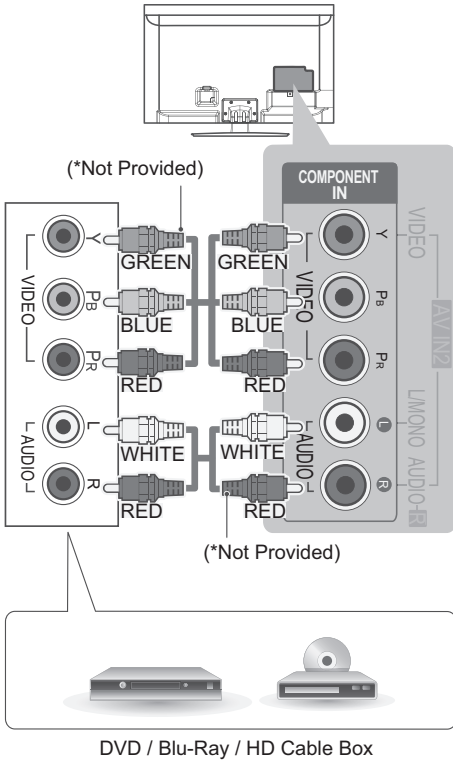

English

Transmits analog video and audio signals from an external device to the TV. Connect the external device and the TV with a component cable as shown.

NOTE

- If cables are installed incorrectly, it could cause the image to display in black and white or with distorted colour.

Русский

Передача аналоговых видео- и аудиосигналов от внешнего устройства на телевизор. Подключите внешнее устройство к телевизору с помощью компонентного кабеля, как показано на следующем рисунке.

ПРИМЕЧАНИЕ

- При неправильном подключении кабелей изображение может быть черно-белым или иметь искаженный цвет.

Қазақша

Аналогтық бейне және аудио сигналдарын сыртқы құрылғыдан теледидарға жібереді. Келесі суретте көрсетілгендей сыртқы құрылғы мен теледидарды құрамдас кабельмен жалғаңыз.

ЕСКЕРТПЕ

- Егер кабельдер дұрыс орнатылмаса, бейне қара және ақ түсте немесе бұрмаланған түсте көрсетілуі мүмкін.

Українська

Передає на телевизор цифровий відео- та аудіосигнал із зовнішнього пристрою. Під'єднайте зовнішній пристрій до телевизора за допомогою компонентного кабелю, як це зображено на малюнку.

ПРИМІТКА

- Якщо кабель не під'єднано належним чином, може відобразитись чорно-біле зображення або зображення зі спотвореними кольорами.

Composite connection

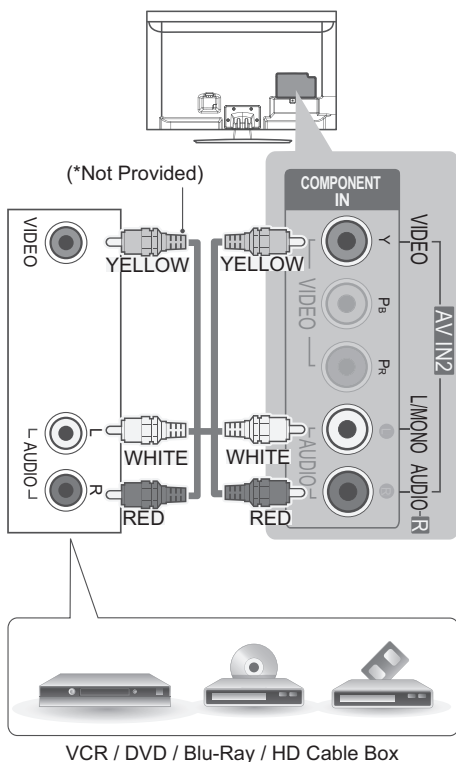

Қазақша

Аналогтық бейне және аудио сигналдарын сыртқы құрылғыдан теледидарға жібереді. Келесі суретте көрсетілгендей, сыртқы құрылғы мен теледидарды құрамдас кабельмен жалғаңыз.

Українська

Передає на телевізор цифровий відео- та аудіосигнал із зовнішнього пристрою. Під'єднайте зовнішній пристрій до телевізора за допомогою композитного кабелю, як це зображено на малюнку.

English

Transmits analog video and audio signals from an external device to the TV. Connect the external device and the TV with the composite cable as shown.

Русский

Передача аналоговых видео- и аудиосигналов от внешнего устройства на телевизор. Подключите внешнее устройство к телевизору с помощью композитного кабеля, как показано на следующем рисунке.

RGB-PC connection

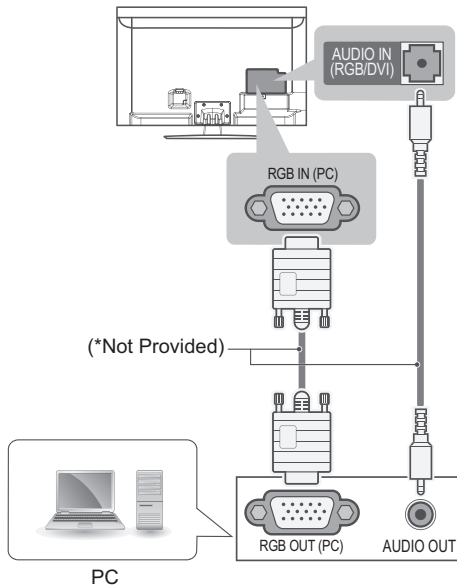

English

Transmits the video signal from PC to the TV. To transmit an audio signal, connect an audio cable.

Русский

Передача видеосигнала с компьютера на телевизор. Для передачи аудиосигнала подключите аудиокабель.

Қазақша

Бейне сигналды компьютерден теледидарға жібереді. Дыбыс сигналын тасымалдау үшін, дыбыс кабелін жалғаңыз.

Українська

Передає на телевізор відеосигнал із комп'ютера. Для передачі звукового сигналу під'єднайте аудіокабель.

Audio connection

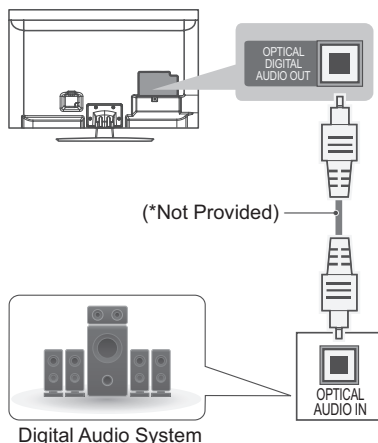

English

You may use an optional external audio system instead of the built-in speaker.

NOTE

- If you use an optional external audio device instead of the built-in speaker, set the TV speaker feature to off.

Digital optical audio connection

Transmits a digital audio signal from the TV to an external device. Connect the external device and the TV with the optical audio cable as shown.

NOTE

- Do not look into the optical output port. Looking at the laser beam may damage your vision.
- Audio with ACP (Audio Copy Protection) function may block digital audio output.

Русский

Вместо встроенного динамика можно использовать дополнительную внешнюю аудиосистему.

ПРИМЕЧАНИЕ

- Если вы используете дополнительную внешнюю аудиосистему, а не встроенный динамик, отключите функцию динамика в телевизоре.

Подключение цифрового оптического аудиоустройства

Передача цифрового оптического аудиосигнала от телевизора к внешнему устройству. Подключите внешнее устройство к телевизору с помощью оптического аудиокабеля, как показано на следующем рисунке.

ПРИМЕЧАНИЕ

- Не смотрите внутрь оптического выходного порта. Попадание лазерного луча в глаза может повредить зрение.
- Функция аудио с АСР (защита от копирования аудио) может блокировать вывод аудио на цифровые выходы.

Қазақша

Іште орнатылған динамиктің орнына қосымша сыртқы аудио жүйесін қолдануға болады.

ЕСКЕРТПЕ

- Ішкі динамиктің орнына сыртқы аудио құрылғысын пайдаланған жағдайда, теледидардың динамигі мүмкіндігін ажыратыңыз.

Сандық оптикалық аудио байланыс

Сандық дыбыс сигналын теледидардан сыртқы құрылғыға жібереді. Келесі суретте көрсетілгендей сыртқы құрылғы мен теледидардың оптикалық дыбыс кабелімен жалғаңыз.

ЕСКЕРТПЕ

- Оптикалық шығыс портына қарауға болмайды. Лазер сәулесіне қарау көзіңізге зақым келтіруі мүмкін.
- АСР (аудионы көшіруден қорғау) функциясы бар аудио сандық аудио шығысын бұғаттауы мүмкін.

Українська

Замість вбудованого динаміка можна використовувати додаткову зовнішню аудіосистему.

ПРИМІТКА

- Якщо замість вбудованого динаміка використовується додатковий зовнішній аудіопристрій, потрібно вимкнути динамік телевізора.

Цифрове оптичне аудіо з'єднання

Передає на зовнішній пристрій цифровий аудіосигнал із телевізора. Під'єднайте зовнішній пристрій до телевізора за допомогою оптичного аудіокабелю, як це зображено на малюнку.

ПРИМІТКА

- Не зазирайте в оптичний вихідний роз'єм. Лазерний промінь може завдати шкоди вашому зору.
- Аудіо із захистом від копіювання може блокувати виведення цифрового аудіосигналу.

USB connection

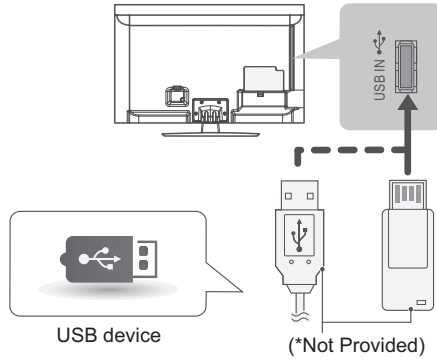

English

Connect a USB storage device such as a USB flash memory, external hard drive or a USB memory card reader to the TV and access the My media menu to use various multimedia files.

Русский

Подключите к телевизору USB-устройство хранения данных, такое как устройство флэш-памяти USB, внешний жесткий диск или USB-устройство для чтения карт памяти и откройте меню "Мои мультимедиа".

Қазақша

USB флэш жады, сыртқы қатты диск немесе USB жад картасын оқу құрылғысы сияқты USB жад құрылғыларын теледидарға жалғап, «Менің мультимедиа» мөзірі арқылы әртүрлі мультимедиа файлдарын пайдаланыңыз.

Українська

Під'єднайте до телевізора USB-накопичувачі, як наприклад флеш-пам'ять USB, зовнішній жорсткий диск або пристрій читання карт пам'яті USB, та використовуйте різні мультимедійні файли за допомогою меню "Мої мультимедиа".

Headphone connection

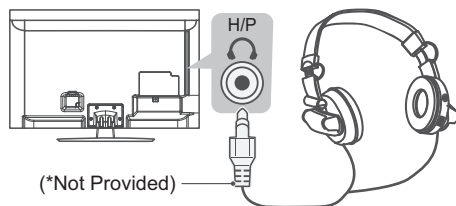

English

Transmits the headphone signal from the TV to an external device. Connect the external device and the TV with the headphone as shown.

! NOTE

- AUDIO menu items are disabled when connecting a headphone.
- Optical Digital Audio Out is not available when connecting a headphone.
- Headphone impedance: 16 Ω
- Max audio output of headphone: 10 mW to 15 mW
- Headphone jack size: 0.35 cm

Русский

Передача сигнала от телевизора к наушникам. Подключите наушники к телевизору, как показано на следующем рисунке.

! ПРИМЕЧАНИЕ

- При подключении наушников элементы меню настройки аудио становятся недоступными.
- Если при подключенных наушниках изменить режим AV MODE, изменение будет касаться только изображения, но не звука.
- При подключенных наушниках оптический выход цифрового аудиосигнала недоступен.
- Сопротивление наушников: 16 Ом
- Максимальная мощность звука наушников: 10 мВт до 15 мВт
- Гнездо наушников: 0,35 см

Қазақша

Құлақсап сигналдарын теледидардан сыртқы құрылғыға жібереді. Келесі суретте көрсетілгендей сыртқы құрылғы мен теледидарды құлақсаппен жалғаңыз.

! ЕСКЕРТПЕ

- AUDIO (Дыбыс) мәзірінің тармақтары құлақсап жалғанғанда өшіріледі.
- Құлақсапты жалғап, AV режимін өзгерткенде, өзгертулер дыбысқа емес, тек бейнеге қатысты болады.
- Оптикалық сандық дыбыс шығысы құлақсап жалғанғанда өшіріледі.
- Құлақсаптың толық кедергісі: 16 Ω
- Құлақсаптың ең жоғарғы дыбыс шығысы мөлшері: 10-15 мВт
- Құлақсап ұясының өлшемі: 0,35 см

Українська

Забезпечує передачу на зовнішній пристрій сигналу навушників із телевізора. Під'єднайте зовнішній пристрій до телевізора за допомогою навушників, як зображено на малюнку.

! ПРИМІТКА

- У режимі навушників пункти меню "ЗВУК" вимкнено.
- Якщо з підключеними навушниками змінити режим аудіо-відео сигналу, ці зміни буде застосовано лише до відео, але не до звуку.
- У режимі навушників оптичний цифровий аудіовихід недоступний.
- Опір навушників: 16 Ом
- Максимальна потужність звуку на виході в навушниках: від 10 мВт до 15 мВт
- Розмір роз'єму навушників: 0,35 см

Euro Scart connection

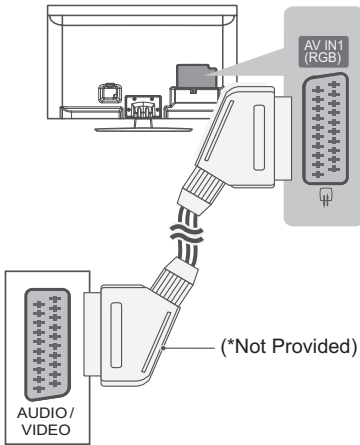

English

Output Type / Current input mode	AV1 (TV Out ¹)
Digital TV	Digital TV
Analogue TV, AV	Analogue TV
Component / RGB	
HDMI	

1 TV Out : Outputs Analogue TV or Digital TV signals.

NOTE

- Any Euro scart cable used must be signal shielded.
- When watching digital TV in 3D imaging mode, TV out signals cannot be output through the SCART cable. (Only 3D models)
- If you set the 3D mode to On while a scheduled recording is performed on digital TV, monitor out signals cannot be output through the SCART cable, and the recording cannot be performed. (Only 3D models)

Русский

Тип выхода / Текущий режим ввода	AV1 (ТВ-выход ¹)
Цифровое ТВ	Цифровое ТВ
Аналоговое ТВ, AV	Аналоговое ТВ
Компонентный / RGB	
HDMI	

1 ТВ-выход. Вывод аналогового или цифрового ТВ-сигнала.

ПРИМЕЧАНИЕ

- Используемый кабель Scart Euro должен иметь защиту сигнала.
- При просмотре цифрового ТВ в режиме 3D-изображения выходные сигналы ТВ не будут выводиться через кабель SCART. (Только для моделей с поддержкой 3D)
- Если установить режим 3D во время выполнения запланированной записи с цифрового ТВ, выходные сигналы монитора не будут выводиться через кабель SCART и запись не удастся выполнить. (Только для моделей с поддержкой 3D)

Қазақша

Шығыс түрі / Ағымдағы кіріс режимі	AV1 (TV Out ¹)
Сандық ТД	Сандық ТД
Analogue TV, AV	Аналогтық ТД
Component / RGB	
HDMI	

2 ТД шығысы : Analogue TV немесе Digital TV сигналдарын шығарады.

ЕСКЕРТПЕ

- Кез келген Евро «Scart» кабелі сигналдан қорғалған болу керек.
- Сандық теледидарды 3D бейне режимінде көргенде, теледидардың шығыс сигналдары «SCART» кабелі арқылы шығарылмайды. (Тек 3D үлгілерінде)
- Сандық теледидарда жоспарланған жазу орындалып жатқанда 3D режимін қоссаңыз, монитордың шығыс сигналдары «SCART» кабелі арқылы шығарылмайды және жазу даурындалмайды. (Тек 3D үлгілерінде)

Українська

Тип виходу	AV1 (телевізійний вихід ¹)
Поточний режим вхідного сигналу	
Цифрове ТБ	Цифрове ТБ
Аналогове ТБ, аудіовідео	Аналогове ТБ
Компонентний / RGB	
HDMI	

1 Телевізійний вихід: виведення аналогових або цифрових телесигналів.



ПРИМІТКА

- Кабель Euro Scart має бути екранований для захисту сигналу.
- Під час перегляду програм цифрового мовлення у тривимірному режимі вихідні сигнали не надсилатимуться кабелем SCART (тільки для моделей із підтримкою режиму 3D).
- Якщо тривимірний режим увімкнено під час виконання запланованого запису на цифровому телевізорі, вихідні сигнали не надсилатимуться кабелем SCART і запис не буде виконано (тільки для моделей із підтримкою режиму 3D).

CI module connection

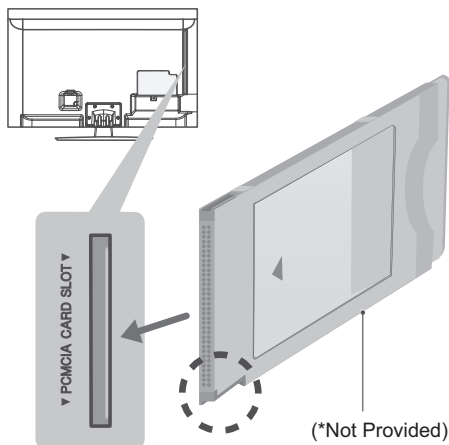

English

View the encrypted (pay) services in digital TV mode. This feature is not available in all countries.



NOTE

- Check if the CI module is inserted into the PCMCIA card slot in the right direction. If the module is not inserted properly, this can cause damage to the TV and the PCMCIA card slot.

Русский

Просмотр зашифрованных (платных) служб в режиме цифрового ТВ. Эта функция доступна не во всех странах.



ПРИМЕЧАНИЕ

- Проверьте, правильно ли установлен модуль CI в разъем для карты PCMCIA. Неправильная установка модуля может привести к повреждению телевизора и разъема для карты PCMCIA.

Қазақша

Шифрленген (ақылы) қызметтерді сандық теледидар режимінде көру. Бұл мүмкіндік барлық елде жоқ.



ЕСКЕРТПЕ

- CI модулінің PCMCIA карта ұясына дұрысу салынғанын тексеріңіз. Егер модуль сәйкесінше енгізілмесе, теледидар немесе PCMCIA карта ұяшығына зақым келуі мүмкін.

Українська

Дає змогу переглядати закодовані (платні) канали у режимі цифрового мовлення. Ця функція доступна не в усіх країнах.



ПРИМІТКА

- Модуль стандартного інтерфейсу має бути встановлено у гнізді для карт PCMCIA у правильному напрямку. Якщо модуль не встановлено належним чином, це може призвести до пошкодження телевізора чи гнізда для карт PCMCIA

English

Connect various external devices to the TV and switch input modes to select an external device. For more information of external device's connection, refer to the manual provided with each device.

Available external devices are: HD receivers, DVD players, VCRs, audio systems, USB storage devices, PC, gaming devices, and other external devices.

**NOTE**

- The external device connection may differ from the model.
- Connect external devices to the TV regardless of the order of the TV port.
- If you record a TV program on a DVD recorder or VCR, make sure to connect the TV signal input cable to the TV through a DVD recorder or VCR. For more information of recording, refer to the manual provided with the connected device.
- Refer to the external equipment's manual for operating instructions.
- If you connect a gaming device to the TV, use the cable supplied with the gaming device.
- In PC mode, there may be noise associated with the resolution, vertical pattern, contrast or brightness. noise is present, change the PC output to another resolution, change the refresh rate to another rate or adjust the brightness and contrast on the PICTURE menu until the picture is clear.
- In PC mode, some resolution settings may not work properly depending on the graphics card.

Русский

Подключите к телевизору различные внешние устройства и переключайте режимы источников для выбора внешнего устройства. Для получения дополнительной информации о подключении внешнего устройства см. руководства пользователя каждого устройства. Допустимо подключение следующих внешних устройств: ресиверов HD, DVD-проигрывателей, видеомагнитофонов, аудиосистем, устройств хранения данных USB, ПК, игровых приставок и других внешних устройств.

**ПРИМЕЧАНИЕ**

- Процесс подключения внешнего устройства отличается в зависимости от модели.
- Подключите внешние устройства независимо от порядка расположения разъемов телевизора.
- При записи телевизионной передачи с помощью устройства записи DVD или видеомагнитофона проверьте, что входной телевизионный сигнал поступает на вход телевизора через устройство записи DVD или видеомагнитофон. Для получения дополнительной информации о записи см. руководство пользователя подключенного устройства.
- Инструкции по эксплуатации см. в документации внешнего устройства.
- При подключении к телевизору игровой приставки используйте кабель, который поставляется в комплекте игровой приставки.
- В режиме PC (ПК) может наблюдаться шум, из-за выбранного разрешения, частоты вертикальной развертки, контрастности или яркости. При возникновении помех выберите для выхода PC другое разрешение, измените частоту обновления или отрегулируйте яркость и контрастность в меню PICTURE (КАРТИНКА) так, чтобы изображение стало четким.
- В режиме PC (ПК) некоторые настройки разрешения экрана могут не работать должным образом в зависимости от видеоплаты.

Қазақша

Теледидарға әр түрлі сыртқы құрылғыларды жалғап, сыртқы құрылғыны таңдау үшін, кіріс сигналы режимдерін ауыстырып қосыңыз. Құрылғының сыртқы қосылымы туралы қосымша ақпарат алу үшін әр құрылғымен бірге берілетін нұсқаулықты қараңыз. Қолдануға болатын сыртқы құрылғылар: HD ресиверлері, DVD ойнатқыштары, бейнемагнитофондар, дыбыстық жүйелер, USB жад құрылғылары, компьютерлер, ойын құрылғылары және басқа да сыртқы құрылғылар.

**ЕСКЕРТПЕ**

- Сыртқы құрылғыны жалғау түрі үлгіге қарай әртүрлі болуы мүмкін.
- Теледидарға сыртқы құрылғыларды теледидар портының ретіне қарамастан жалғаңыз.
- Егер теледидар бағдарламасын DVD рекордеріне немесе бейнемагнитофонға жазсаңыз, теледидардың сигнал кіріс кабелін теледидарға міндетті түрде DVD рекордері немесе бейнемагнитофон арқылы жалғаңыз. Жазу туралы қосымша ақпаратты жалғанған құрылғының нұсқаулығынан қараңыз.
- Пайдалану туралы нұсқауларды сыртқы құрылғының нұсқаулығынан қараңыз.
- Ойын құрылғысын теледидарға жалғаған кезде, құрылғымен бірге жабдықталған кабельді қолданыңыз.
- Компьютер режимінде ажыратымдылық, тік өрнек, түс контрасты немесе жарықтыққа байланысты кедергілер тууы мүмкін. Шу бар болса, компьютер шығысын басқа ажыратымдылыққа немесе жаңалау жиілігін басқа жиілікке өзгертіңіз немесе PICTURE (CUPET) мәзіріндегі жарықтық және түс контрастын бейне таза болғанға дейін реттеңіз.
- Компьютер режимінде кейбір ажыратымдылық параметрлері графикалық тақтаға байланысты дұрыс жұмыс істемеуі мүмкін.

Українська

До телевизора можна під'єднати різні зовнішні пристрої; щоб вибрати зовнішній пристрій, слід змінити режим вхідного сигналу. Детальніше про під'єднання зовнішнього пристрою читайте в інструкції з використання кожного пристрою. Доступні такі зовнішні пристрої: приймачі високої чіткості, DVD-програвачі, відеомагнітофони, аудіосистеми, USB-накопичувачі, ПК, ігрові пристрої та інші зовнішні пристрої.

**ПРИМІТКА**

- Спосіб під'єднання зовнішнього пристрою може бути дещо іншим залежно від моделі.
- Під'єднати зовнішні пристрої до телевизора можна не зважаючи на порядок роз'ємів телевизора.
- Щоб записувати телевізійні програми на DVD-програвач або відеомагнітофон, під'єднайте кабель вхідного сигналу до пристрою запису, а пристрій – до телевизора. Детальніше про запис читайте в посібнику користувача під'єданого пристрою.
- Інструкції з експлуатації читайте в посібнику користувача зовнішнього пристрою.
- Під'єднуючи ігровий пристрій до телевизора, використовуйте кабель, який додається в комплекті з ігровим пристроєм.
- У режимі комп'ютера можуть спостерігатися шуми, що пов'язано з налаштуванням роздільної здатності, вертикальної частоти, контрастності чи яскравості. У такому разі виберіть для сигналу комп'ютера іншу роздільну здатність, змініть частоту оновлення або відрегулюйте яскравість і контрастність у меню "ЗОБРАЖЕННЯ", щоб зображення стало чітким.
- У режимі комп'ютера деякі налаштування роздільної здатності можуть не спрацювати належним чином залежно від відеокарти.

SPECIFICATIONS

Product specifications may be changed without prior notice due to upgrade of product functions.

MODELS		42LM615*	47LM615*	55LM615*
		42LM615S-ZE 42LM615T-ZE	47LM615S-ZE 47LM615T-ZE	55LM615S-ZE 55LM615T-ZE
Dimensions (W x H x D)	With stand (mm)	979.0 x 670.0 x 263.0	1089.0 x 728.0 x 263.0	1263.0 x 830.0 x 331.0
	Without stand (mm)	979.0 x 594.0 x 35.5	1089.0 x 655.0 x 35.5	1263.0 x 754.0 x 35.5
Weight	With stand (kg)	14.9	17.6	25.7
	Without stand (kg)	12.7	15.4	21.9
Power requirement		AC 100-240 V~ 50 / 60 Hz	AC 100-240 V~ 50 / 60 Hz	AC 100-240 V~ 50 / 60 Hz
Power consumption		100 W	120 W	150 W
MODELS		32LM611*	37LM611*	
		32LM611S-ZA 32LM611T-ZA	37LM611S-ZA 37LM611T-ZA	
Dimensions (W x H x D)	With stand (mm)	746.0 x 527.0 x 204.0	856.0 x 590.0 x 204.0	
	Without stand (mm)	746.0 x 462.0 x 35.5	856.0 x 524.0 x 35.5	
Weight	With stand (kg)	9.7	12.4	
	Without stand (kg)	8.3	10.5	
Power requirement		AC 100-240 V~ 50 / 60 Hz	AC 100-240 V~ 50 / 60 Hz	
Power consumption		80 W	90 W	
MODELS		32LM58**	42LM58**	47LM58**
		32LM580S-ZA 32LM580T-ZA	42LM580S-ZA 42LM580T-ZA	47LM580S-ZA 47LM580T-ZA
Dimensions (W x H x D)	With stand (mm)	746.0 x 527.0 x 204.0	979.0 x 660.0 x 269.0	1089.0 x 722.0 x 269.0
	Without stand (mm)	746.0 x 462.0 x 35.5	979.0 x 594.0 x 35.5	1089.0 x 655.0 x 35.5
Weight	With stand (kg)	9.8	15.6	18.1
	Without stand (kg)	8.5	13.1	15.6
Power requirement		AC 100-240 V~ 50 / 60 Hz	AC 100-240 V~ 50 / 60 Hz	AC 100-240 V~ 50 / 60 Hz
Power consumption		80 W	100 W	120 W
MODELS		32LM34**	37LM34**	42LM34**
		32LM3400-ZA 32LM340S-ZA 32LM340T-ZA	37LM3400-ZA 37LM340S-ZA 37LM340T-ZA	42LM3400-ZA 42LM340S-ZA 42LM340T-ZA
Dimensions (W x H x D)	With stand (mm)	795.0 x 566.0 x 207.0	888.0 x 614.0 x 240.0	1017.0 x 695.0 x 261.0
	Without stand (mm)	795.0 x 504.0 x 73.5	888.0 x 553.0 x 74.5	1017.0 x 629.0 x 76.5
Weight	With stand (kg)	9.1	13.5	14.7
	Without stand (kg)	8.1	11.7	13.1
Power requirement		AC 100-240 V~ 50 / 60 Hz	AC 100-240 V~ 50 / 60 Hz	AC 100-240 V~ 50 / 60 Hz
Power consumption		80 W	90 W	100 W

MODELS		32LS56****	37LS56**	42LS56**	
		32LS5600-ZC 32LS560S-ZC 32LS560T-ZC 32LS561T-ZA 32LS5610-ZA 32LS5620-ZD	37LS5600-ZC 37LS560S-ZC 37LS560T-ZC	42LS5600-ZC 42LS560S-ZC 42LS560T-ZC 42LS561T-ZA 42LS5610-ZA 42LS5620-ZD	
Dimensions (W x H x D)	With stand (mm)	746.0 x 527.0 x 204.0	856.0 x 590.0 x 204.0	979.0 x 660.0 x 269.0	
	Without stand (mm)	746.0 x 462.0 x 35.5	856.0 x 524.0 x 35.5	979.0 x 594.0 x 35.5	
Weight	With stand (kg)	9.7	12.4	15.1	
	Without stand (kg)	8.3	10.5	12.7	
Power requirement		AC 100-240 V~ 50 / 60 Hz	AC 100-240 V~ 50 / 60 Hz	AC 100-240 V~ 50 / 60 Hz	
Power consumption		80 W	90 W	100 W	
MODELS		47LS56**	47CM96**		
		47LS5600-ZC 47LS560S-ZC 47LS560T-ZC 47LS561T-ZA 47LS5610-ZA 47LS5620-ZD	47CM960S-ZC		
Dimensions (W x H x D)	With stand (mm)	1089.0 x 720.0 x 269.0	1137.0 x 758.0 x 270.0		
	Without stand (mm)	1089.0 x 655.0 x 35.5	1137.0 x 685.0 x 76.8		
Weight	With stand (kg)	17.8	20.3		
	Without stand (kg)	15.4	18.3		
Power requirement		AC 100-240 V~ 50 / 60 Hz	AC 100-240 V~ 50 / 60 Hz		
Power consumption		120 W	250 W		
CI Module size (W x H x D)		100.0 mm x 55.0 mm x 5.0 mm			
Environment condition		Operating temperature		0 °C to 40 °C	
		Operating humidity		Less than 80 %	
		Storage temperature		-20 °C to 60 °C	
		Storage humidity		Less than 85 %	
Television system		Satellite Digital TV ¹	Digital TV ²	Digital TV	Analogue TV
		DVB-T DVB-C DVB-S/S2	DVB-T/T2 DVB-C	DVB-T DVB-C	PAL/SECAM B/G/D/K, SECAM L/L ³
Programme coverage		VHF, UHF C-Band, Ku-Band	VHF, UHF		VHF: E2 to E12, UHF : E21 to E69, CATV: S1 to S20, HYPER: S21 to S47
Maximum number of storable programmes		6,000	1,500		
External antennay impedance		75 Ω			

1 Only satellite models

2 Only DVB-T2 support models

3 Except for DVB-T2 support models

HDMI/DVI-DTV supported mode

Resolution	Horizontal Frequency (kHz)	Vertical Frequency (Hz)
720x480	31.469	59.94
	31.5	60
720x576	31.25	50
1280x720	37.5	50
	44.96	59.94
	45	60
1920x1080	33.72	59.94
	33.75	60
	28.125	50
	26.97	23.97
	27	24
	33.75	30.00
	56.25	50
	67.43	59.94
	67.5	60

Component port connecting information

Component ports on the TV	Y	P _B	P _R
---------------------------	---	----------------	----------------

Video output ports on DVD player	Y	P _B	P _R
	Y	B-Y	R-Y
	Y	Cb	Cr
	Y	Pb	Pr

Signal	Component
480i/576i	O
480p/576p	O
720p/1080i	O
1080p	O (50 Hz / 60 Hz only)

3D supported mode

Input	Signal	Resolution	Horizontal Frequency (kHz)	Vertical Frequency (Hz)	Playable 3D video format
HDMI	720p	1280x720	89.9 / 90 / 75	59.94 / 60 / 50	Frame packing (720 60p)
			45 / 37.5	60 / 50	Side by Side(half), Top & Bottom
	1080i	1920x1080	33.7 / 28.125	60 / 50	Side by Side(half), Top & Bottom
	1080p	1920x1080	53.95 / 54	23.98 / 24	Frame packing (1080 24p)
			67.5 / 56.3	60 / 50	Side by Side, Top & Bottom, Single Frame Sequential
			27	24	Side by Side(half), Top & Bottom
		33.7	30	Side by Side(half), Top & Bottom	
RGB	1080p	1920x1080	66.587	59.93	Side by Side, Top & Bottom
USB	1080p	1920x1080	33.75	30	Side by Side, Top & Bottom, MPO(Photo)
DLNA	1080p	1920x1080	33.75	30	Side by Side, Top & Bottom, MPO(Photo)
	Signal				Playable 3D video format
DTV	720p, 1080i				Side by Side, Top & Bottom

ADDITIONAL TIP

Time Zone
Magadan, Kamchatka
Vladivostok
Yakutsk
Irkutsk
Krasnoyarsk
Omsk
Yekaterinburg
Moscow, Samara
Kaliningrad

This Table means the Time Zone table of 9 area of Russia, and when the user selects the Time Zone for his or her area, it automatically sets the time for the corresponding area.

However, even though the user selected his or her area, if the broadcasting station's local time offset is not offered, or if the region information does not match, then the user may select the Offset from the Time Zone to set the correct time.

ДОПОЛНИТЕЛЬНЫЕ НАСТРОЙКИ

Часовой пояс
Магадан, Камчатка
Владивосток
Якутск
Иркутск
Красноярск
Омск
Екатеринбург
Москва, Самара
Калининград

В данной таблице 9 регионов России в соответствии с разными часовыми поясами. При выборе города, относящегося к нужному часовому поясу, система автоматически корректирует время для заданной области.

Если при выборе нужного часового пояса корректировка времени не произошла, или существует необходимость зафиксировать другой часовой пояс, пользователь может в ручном режиме произвести необходимые временные настройки.

**Всю интересующую Вас информацию
Вы можете получить по бесплатным телефонным линиям
и на сайтах компании.**

Служба Поддержки Клиентов LG

Россия	8-800-200-76-76	http://www.lg.com
Беларусь	8-820-0071-1111	http://www.lg.com
Latvija	8-0003-271	http://www.lg.com
Lietuva	8-800-30-800	http://www.lg.com
Eesti	800-9990	http://www.lg.com
Україна	0-800-303-000	http://www.lg.com
Қазақстан	8-8000-805-805 2255 (Для мобильных телефонов)	http://www.lg.com
Ўзбекистон	8-800-120-2222	http://www.lg.com
Кыргызстан	8-0000-710-005	http://www.lg.com

ЗВОНКИ БЕСПЛАТНЫЕ



LG

Life's Good

An extended Owner's Manual that contains information on the advanced features of these LG TV sets is located on the CD-ROM provided in an electronic version.

To read these files, you will need to use a Personal Computer (PC) equipped with a CD-ROM drive.

Record the model number and serial number of the TV.
Refer to the label on the back cover and quote this information to your dealer when requiring any service.

Model : _____

Serial No. : _____

DVB[®]
Digital Video
Broadcasting

Trade Mark of the DVB Digital Video
Broadcasting Project (1991 to 1996)