

HW-E550
HW-E551

Crystal Surround Air Track (Активная акустическая система)

Руководство пользователя

удивительные ВОЗМОЖНОСТИ

Благодарим за приобретение устройства компании Samsung.

Для наилучшего обслуживания
зарегистрируйте свое устройство по адресу:
www.samsung.com/register



ФУНКЦИИ

HDMI

При использовании HDMI видео- и аудиосигналы передаются одновременно, обеспечивая более четкое изображение. С помощью функции реверсивного звукового сигнала звук вашего ТВ может воспроизводиться в системе Crystal Surround Air Track с помощью кабеля HDMI. Эта функция доступна только в том случае, если ваше устройство подключено к телевизору, совместимому с функцией реверсивного звукового сигнала.

Глубина звука с трехмерным эффектом

С использованием трехмерного эффекта звук воспроизводится глубоко и объемно.

Беспроводной сабвуфер

С беспроводным модулем Samsung больше не надо подключать основное устройство и сабвуфер с помощью кабелей. Теперь сабвуфер подключается к компактному беспроводному модулю, который связан с основным устройством..

Специальный режим звука

Можно выбрать один из 7 различных режимов звуковых полей (MUSIC, NEWS, DRAMA, CINEMA, SPORTS, GAME и OFF (МУЗЫКА, НОВОСТИ, СПЕКТАКЛИ, КИНО, СПОРТ, ИГРА и ОТКЛЮЧЕНО (исходный звук)) в зависимости от типа воспроизводимого содержимого.

Многофункциональный пульт дистанционного управления

Прилагаемый пульт дистанционного управления можно использовать для управления телевизором, подключенным к этому устройству. (применим только для телевизоров Samsung)

Одним нажатием горячей клавиши на пульте управления можно управлять различными функциями телевизора.

Активная акустическая система

Высокое качество звука обеспечивается активной акустической системой компактного дизайна.

Устройству не требуются громкоговорители-сателлиты или подключение с помощью кабелей, необходимые для обычной системы объемного звучания.

Поддержка USB-хоста

Можно подключать и воспроизводить файлы с внешних устройств USB с накопителями, например MP3-проигрывателя, флэш-памяти USB и т.д., используя функцию USB HOST системы Air Track.

Функции Bluetooth

Устройство Bluetooth можно использовать для воспроизведения музыки с высококачественным стереозвучанием без проводов.

ЛИЦЕНЗИЯ



Dolby и символ двойного D являются зарегистрированными товарными знаками Dolby Laboratories.



Изготовлено по лицензии, на которую выданы патенты США № 5,956,674, 5,974,380, 6,487,535, а также другие зарегистрированные в США и других странах патенты и заявки на патенты. DTS и соответствующий символ, DTS и соответствующий символ вместе являются зарегистрированными товарными знаками, а DTS 2.0 Channel является товарным знаком DTS, Inc. В данный продукт входит программное обеспечение.. © DTS, Inc. Все права защищены.

HDMI

HDMI, логотип HDMI и High Definition Multimedia Interface являются товарными знаками или зарегистрированными товарными знаками HDMI Licensing LLC в США и других странах.

- Вопросы относительно открытых источников направляйте в Samsung по электронной почте (oss.request@samsung.com).

- В этом продукте используется ряд программ, распространяемых по лицензии Independent JPEG Group.

Меры предосторожности

ПРЕДУПРЕЖДЕНИЯ ДЛЯ БЕЗОПАСНОГО ИСПОЛЬЗОВАНИЯ

ВО ИЗБЕЖАНИЕ ПОРАЖЕНИЯ ЭЛЕКТРИЧЕСКИМ ТОКОМ НЕ ОТКРЫВАЙТЕ КРЫШКУ (ИЛИ ЗАДНЮЮ ПАНЕЛЬ) УСТРОЙСТВА. ВНУТРИ УСТРОЙСТВА ОТСУТСТВУЮТ ДЕТАЛИ, РЕМОНТ КОТОРЫХ МОЖЕТ ВЫПОЛНЯТЬ ПОЛЬЗОВАТЕЛЬ. ОБСЛУЖИВАНИЕ ДОЛЖНО ПРОИЗВОДИТЬСЯ КВАЛИФИЦИРОВАННЫМИ СПЕЦИАЛИСТАМИ.



Данный символ указывает на наличие внутри корпуса устройства компонентов, находящихся под высоким напряжением, что может привести к поражению электрическим током или травме.



Данный символ обозначает важные указания по использованию устройства.

	<p>Символ «не для пищевой продукции» применяется в соответствии с техническим регламентом Таможенного союза «О безопасности упаковки» 005/2011 и указывает на то, что упаковка данного продукта не предназначена для повторного использования и подлежит утилизации. Упаковку данного продукта запрещается использовать для хранения пищевой продукции.</p>
	<p>Символ «петля Мебиуса» указывает на возможность утилизации упаковки. Символ может быть дополнен обозначением материала упаковки в виде цифрового и/или буквенного обозначения.</p>

ПРЕДУПРЕЖДЕНИЕ : Чтобы снизить риск возникновения пожара или поражения электрическим током, не подвергайте это устройство воздействию дождя или влаги.

ВНИМАНИЕ! : ВО ИЗБЕЖАНИЕ ПОРАЖЕНИЯ ЭЛЕКТРИЧЕСКИМ ТОКОМ ПОЛНОСТЬЮ ВСТАВЬТЕ ШИРОКИЙ ПЛОСКИЙ КОНТАКТ ВИЛКИ В ШИРОКИЙ СЛОТ.

- Данное устройство всегда следует подключать к сетевой розетке с заземлением.
- Чтобы отключить устройство от электросети, необходимо извлечь вилку кабеля питания из розетки, соответственно, вилка всегда должна содержаться в исправном состоянии.

ВНИМАНИЕ!

- Не подвергайте это устройство воздействию воды. Не ставьте на устройство предметы, заполненные жидкостью, например вазы.
- Для полного отключения питания устройства следует извлечь вилку из розетки. Поэтому вилка должна быть всегда доступна.

МЕРЫ ПРЕДОСТОРОЖНОСТИ

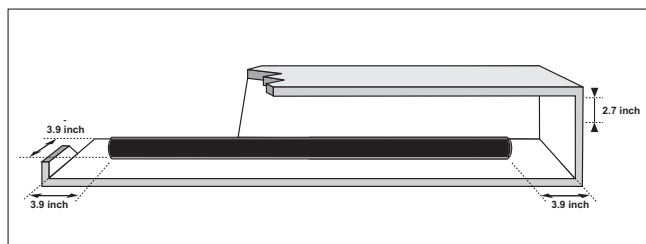

Убедитесь, что бытовой источник питания переменного тока соответствует идентификационной наклейке, расположенной на задней панели вашего устройства. Установите устройство горизонтально на подходящую поверхность (мебель), обеспечив достаточно места вокруг него для вентиляции (7,6 - 10,16 см). Убедитесь, что вентиляционные отверстия не перекрыты. Не устанавливайте устройство на усилители или другое оборудование, которое может сильно нагреться. Данное устройство предназначено для продолжительного использования. Для отключения устройства отсоедините сетевую вилку из розетки. Если устройство не используется в течение длительного времени, отключите его от сети.



Во время грозы отсоединяйте сетевую вилку от розетки. Скачки напряжения питания во время грозы могут повредить устройство.

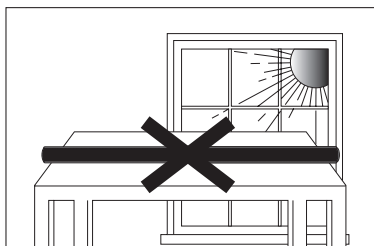

Не подвергайте устройство воздействию прямых солнечных лучей и других источников тепла. Это может вызвать перегрев и привести к неисправности устройства.

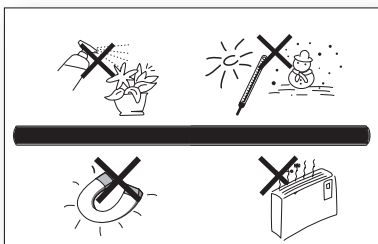

Защищайте проигрыватель от попадания влаги (например, вода из вазы), не подвергайте его чрезмерному нагреванию (например, не ставьте рядом с камином) и не оставляйте вблизи устройств, излучающих сильные магнитные или электрические поля. В случае неисправной работы устройства отсоедините кабель питания от источника переменного тока. Данное устройство не предназначено для промышленного использования. Устройство предназначено только для личного использования.

При хранении устройства в условиях низкой температуры возможно образование конденсата. При транспортировке устройства в зимнее время не включайте его приблизительно в течение 2 часов, пока температура устройства не достигнет комнатной температуры.

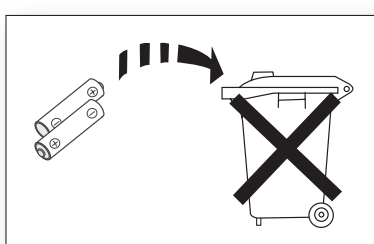

Батареи, используемые в данном устройстве, содержат вредные для окружающей среды химические элементы. Не выбрасывайте батареи в корзину с бытовыми отходами.

содержание

RUS



ФУНКЦИИ	2	Функции
	2	Лицензия
МЕРЫ ПРЕДОСТОРОЖНОСТИ	3	Предупреждения для безопасного использования
	4	Меры предосторожности
НАЧАЛО РАБОТЫ	6	Перед прочтением руководства пользователя
	7	Комплект поставки
ОПИСАНИЕ	8	Передняя/задняя панель
	9	Сабвуфер передняя/задняя панель
ПУЛЬТ ДИСТАНЦИОННОГО УПРАВЛЕНИЯ	10	Знакомство с пультом дистанционного управления
ПОДКЛЮЧЕНИЯ	11	Обзор установки устройства Air Track
	11	Подключение громкоговорителей (Тип 3 и 4)
	12	Установка громкоговорителей на стол
	13	Установка громкоговорителей на подставку
	14	Настенное крепление собранного громкоговорителя
	15	Настенное крепление громкоговорителей по отдельности
	16	Подключение беспроводного сабвуфера
	17	Подсоединение тороидального ферритового сердечника к кабелю питания сабвуфера
	17	Подсоединение тороидального ферритового сердечника к сабвуферу
	18	Подключение системы crystal surround air track
ФУНКЦИИ	20	Основные функции
	21	Дополнительные функции
	27	Обновление по
ПОИСК И УСТРАНЕНИЕ НЕИСПРАВНОСТЕЙ	28	Поиск и устранение неисправностей
ПРИЛОЖЕНИЕ	29	Технические характеристики

начало работы

ПЕРЕД ПРОЧТЕНИЕМ РУКОВОДСТВА ПОЛЬЗОВАТЕЛЯ

Перед прочтением данного руководства пользователя обратите внимание на следующие термины.

Значки, используемые в данном руководстве

Значок	Термин	Определение
	Внимание!	Этот значок присутствует в тех случаях, когда функция не работает или возможна отмена настроек.
	Примечание.	Означает советы или инструкции, помогающие при использовании различных функций.

Инструкции по технике безопасности. Поиск и устранение неисправностей

- 1) Перед использованием данного устройства обязательно ознакомьтесь с инструкциями по технике безопасности. (См. стр. 3)
- 2) При возникновении неисправности см. раздел "Поиск и устранение неисправностей". (См. стр. 28)







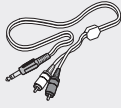

Авторское право

© Samsung Electronics Co.,Ltd., 2012

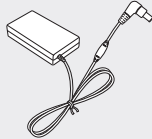
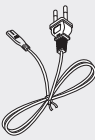
Все права защищены. Никакая часть настоящего руководства не может быть воспроизведена или скопирована без предварительного письменного согласия компании Samsung Electronics Co.,Ltd.

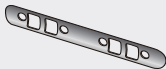
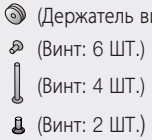
КОМПЛЕКТ ПОСТАВКИ

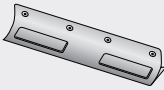
Проверьте наличие входящих в комплект принадлежностей, перечисленных ниже.

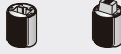
			
<p>Пульт дистанционного управления/батареи (размер AAA)</p>	<p>Аудиокабель</p>	<p>Руководство пользователя</p>	<p>Адаптер</p>
	 <p>(A: 1 ШТ.)</p>  <p>(B: 2 ШТ.)</p>		 <p>(Держатель винта: 6 ШТ.) (Винт: 6 ШТ.) (Винт: 4 ШТ.) (Винт: 2 ШТ.)</p>
<p>Кабель питания</p>	<p>Кронштейн для настенного крепления</p>	<p>Кронштейн</p>	<p>Винт</p>
 <p>(ПОДСТАВКА-ДЕРЖАТЕЛЬ :2 ШТ.)</p>		<p>(для кабеля питания сабвуфера - 1 ШТ.)</p> 	
<p>Подставка-держатель</p>	<p>Подставка-держатель для установки на столе</p>	<p>Тороидальный ферритовый сердечник</p>	<p>Кабель USB</p>
 <p>(громкоговоритель) (основное устройство)</p>			
<p>Заглушка подставки-держателя</p>			



- Внешний вид принадлежностей может отличаться от изображений в настоящем руководстве.
- Чтобы подключить внешние устройства USB к устройству, используйте прилагаемый кабель USB.

ОПИСАНИЕ

ПЕРЕДНЯЯ/ЗАДНЯЯ ПАНЕЛЬ

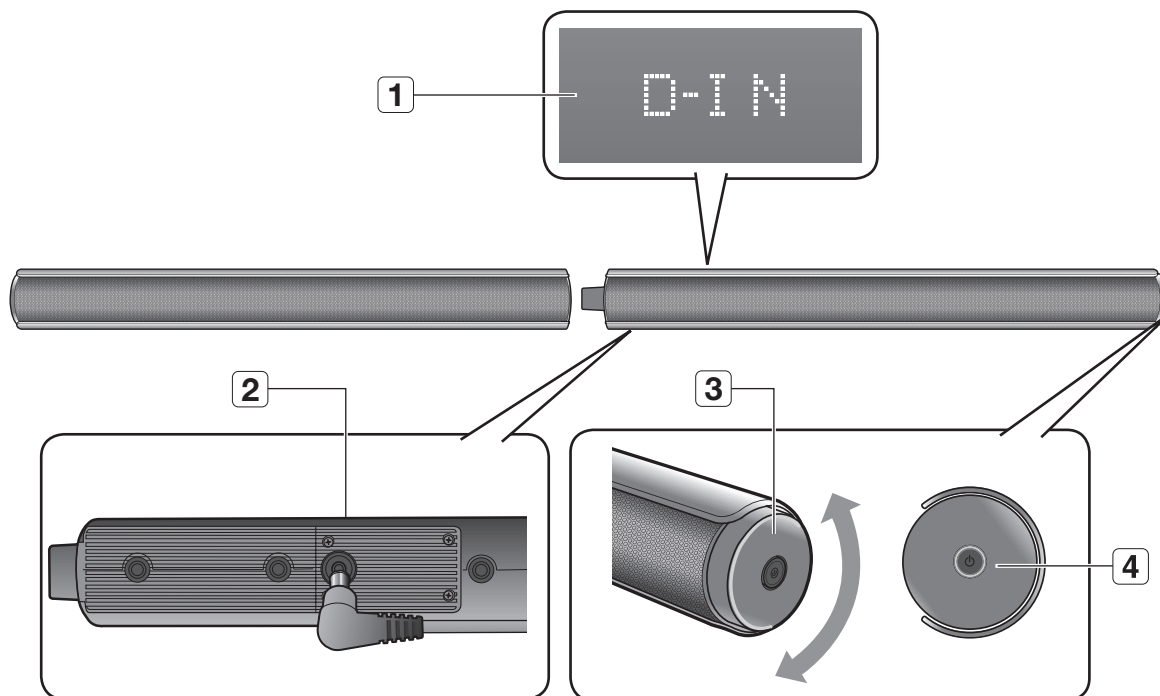

1	ДИСПЛЕЙ	Отображает текущий режим.
2	КАБЕЛЬ ПИТАНИЯ	Подсоедините кабель питания к розетке.
3	КНОПКА ГРОМКОСТИ	Регулировка уровня громкости.
4	КНОПКА ПИТАНИЯ	Включение и выключение системы Crystal Surround Air Track.



- После включения питания устройство сможет воспроизводить звук через 4 - 5 секунд.



- При отсоединении кабеля питания от розетки держите его за вилку. Не тяните за кабель питания.
- Не следует подключать это устройство или другие компоненты к розетке переменного тока пока не будут выполнены все подключения компонентов.

САБВУФЕР ПЕРЕДНЯЯ/ЗАДНЯЯ ПАНЕЛЬ

RUS

● ОПИСАНИЕ

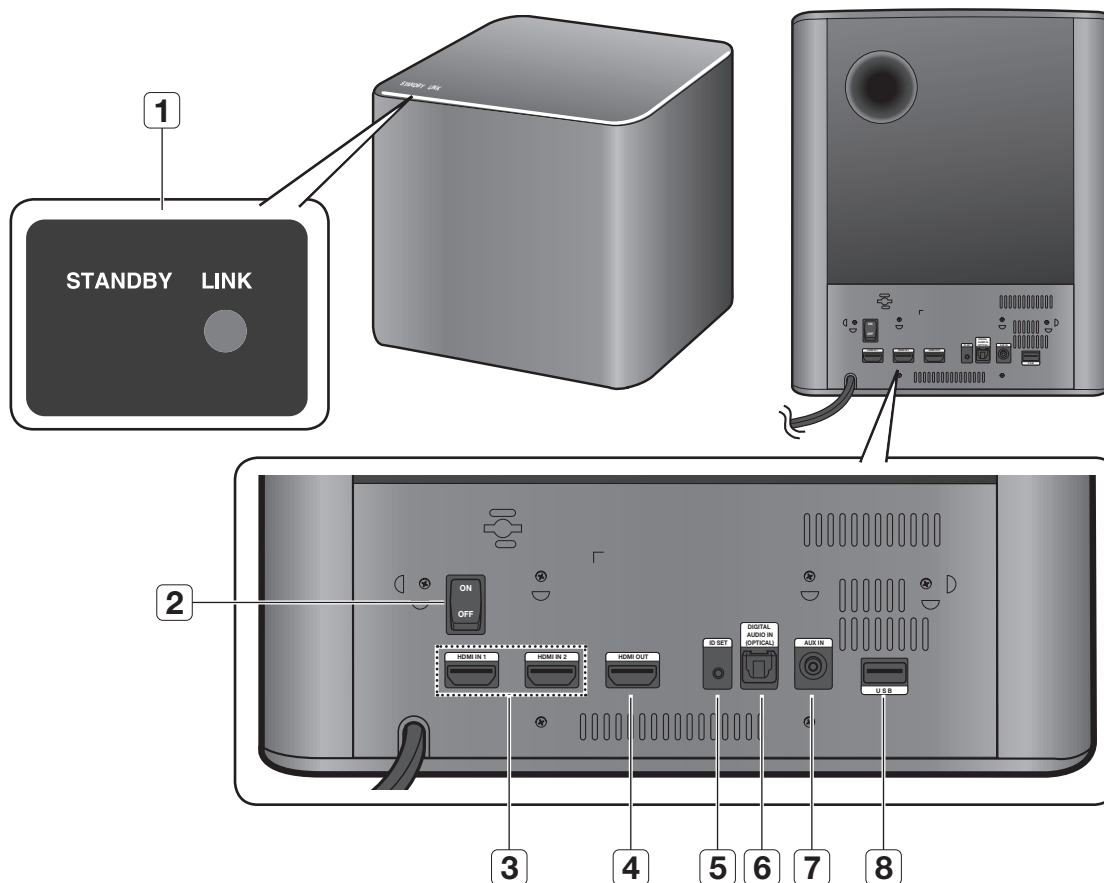

1	ИНДИКАТОР LINK	Отображение текущего индикатора - либо STANDBY (РЕЖИМ ОЖИДАНИЯ), либо LINK (ПОДКЛЮЧЕНИЕ).
2	ПЕРЕКЛЮЧАТЕЛЬ ПИТАНИЯ	Включение и выключение беспроводного сабвуфера.
3	РАЗЪЕМ HDMI IN 1,2	Одновременное получение цифровых видео- и аудиосигналов с помощью кабеля HDMI.
4	РАЗЪЕМ HDMI OUT	Одновременный вывод цифровых видео- и аудиосигналов с использованием кабеля HDMI.
5	КНОПКА ID SET	Используется для подключения сабвуфера к основному устройству.
6	DIGITAL AUDIO IN	Подключение к цифровому (оптическому) выходу внешнего устройства.
7	Порт AUX IN	Подключение к аналоговому выходу внешнего устройства.
8	ПОРТ USB	Подключение и воспроизведение файлов с внешних устройств USB с накопителями, например MP3-проигрывателя.

ПУЛЬТ ДИСТАНЦИОННОГО УПРАВЛЕНИЯ

ЗНАКОМСТВО С ПУЛЬТОМ ДИСТАНЦИОННОГО УПРАВЛЕНИЯ

КНОПКА POWER

Включение и выключение системы Crystal Surround Air Track.

SAT SOURCE

Нажмите для выбора подключенного устройства SAT (SAT: система Air Track)

SOUND EFFECT

Выбор следующего звукового эффекта. (MUSIC, NEWS, DRAMA, CINEMA, SPORTS, GAME, OFF (исходный звук))

SAT MUTE

Отключение звукового воспроизведения на устройстве. Для восстановления предыдущего уровня громкости еще раз нажмите кнопку.

VOLUME

Настройка уровня громкости устройства.

REPEAT

Выбор повтора одного файла, всех файлов и произвольный выбор.

DRC, DIMMER

Можно использовать эту функцию для прослушивания звука в режиме Dolby Digital во время просмотра фильмов с низким уровнем звука в ночное время (Стандартный, МАКС, МИН). Можно регулировать яркость дисплея.

КНОПКА CONTROL

Воспроизведение, временный останов или останов воспроизведения музыкального файла или поиск следующего или предыдущего файла.

TV SOURCE

Нажмите для выбора подключенного к телевизору видеоприбора.

TV PRE-CH

Переход к предыдущему каналу ТВ.

TV MUTE

Отключение звукового воспроизведения на ТВ. Для восстановления предыдущего уровня громкости еще раз нажмите кнопку.

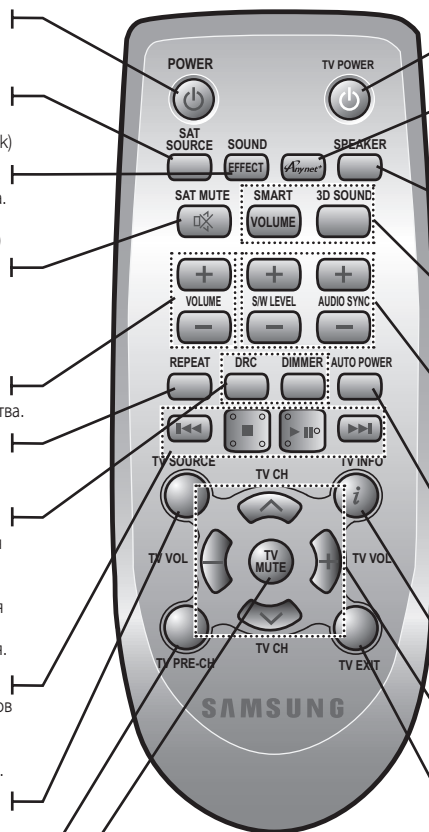

КНОПКА TV POWER

Включение и выключение телевизора Samsung.

Anynet+

Anynet+ - это функция, которую можно использовать для управления другими устройствами Samsung с помощью пульта дистанционного управления телевизора Samsung.

SPEAKER

С помощью этой кнопки звук может воспроизводиться на вашем телевизоре в системе Air track. (эта функция поддерживается через кабель HDMI)

SMART VOLUME, 3D SOUND

Регулировка и стабилизация уровня громкости при ее резких изменениях. С использованием этой функции звук воспроизводится глубоко и объемно.

S/W LEVEL, AUDIO SYNC

Настраивает уровень громкости сабвуфера. Используется для упрощения синхронизации звука с видеоизображением при подключении к цифровому телевизору.

AUTO POWER

При включении телевизора синхронизирует автоматическое подключение системы Air Track через оптическое соединение.

TV INFO

Отображение текущего состояния телевизора.

TV CHANNEL, TV VOLUME

Переключение между доступными ТВ-каналами. Настройка уровня громкости телевизора.

TV EXIT

Отключение телевизора (аналогична кнопке EXIT на пульте дистанционного управления ТВ).



- SAT - аббревиатура названия системы Surround Air Track, которое является собственным названием Samsung, proprietary name.
- Пульт дистанционного управления предназначен только для телевизоров SAMSUNG.
- В зависимости от производителя телевизора управление телевизором нельзя осуществить, используя этот пульт дистанционного управления. Для управления телевизорами используйте соответствующие пульты дистанционного управления.

Установка батарей в пульт дистанционного управления

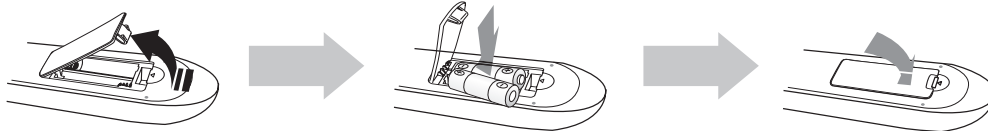

1. Снимите крышку, расположенную на задней стороне пульта дистанционного управления вверх, как показано на рисунке.
2. Установите две батареи размера AAA. Убедитесь, что полюса "+" и "-" батарей соответствуют полюсам на рисунке внутри отделения.
3. Закройте крышку. При обычном использовании телевизора срок службы батареи составляет примерно один год.

Радиус действия пульта дистанционного управления

Пульт дистанционного управления можно использовать на расстоянии не более 7 метров от устройства по прямой линии. Кроме того, его можно использовать горизонтально под углом не более 30° от датчика приема сигнала пульта дистанционного управления.

ПОДКЛЮЧЕНИЯ

RUS

ОБЗОР УСТАНОВКИ УСТРОЙСТВА AIR TRACK

Можно выбрать один из 4 обычных вариантов установки.

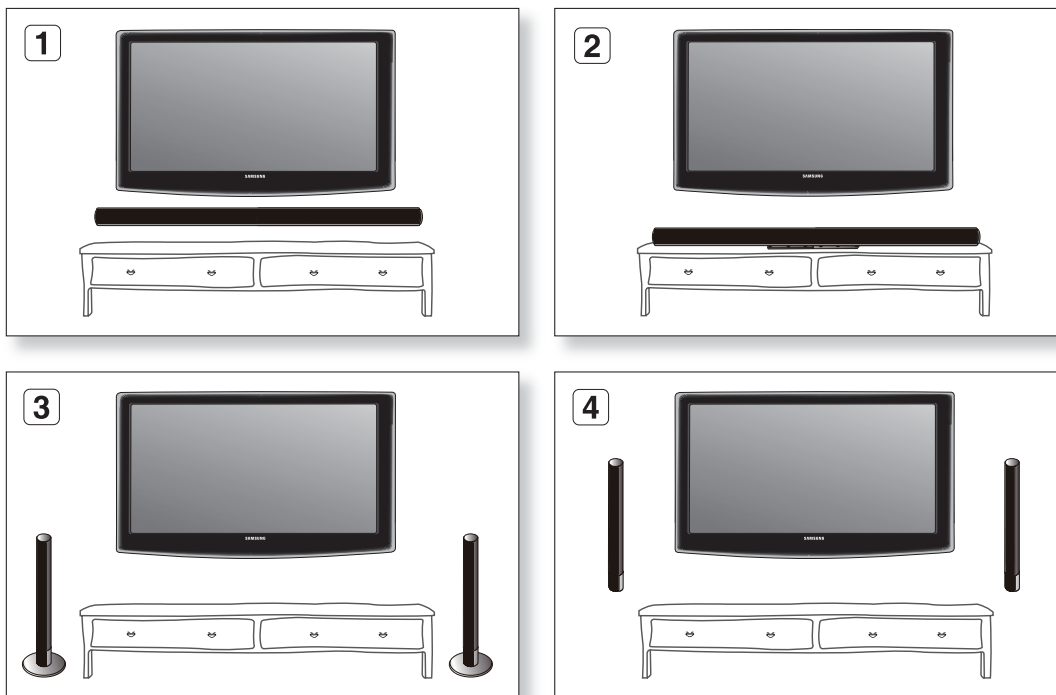

● ПОДКЛЮЧЕНИЯ

ПОДКЛЮЧЕНИЕ ГРОМКОГОВОРИТЕЛЕЙ (ТИП 3 И 4)

1. Для установки по типу 3 и 4 требуется подсоединить кабели к фиксаторам разъемов подставок.
2. Нажмите вниз фиксатор разъемов на задней/нижней стороне подставки.
3. Вставьте черный провод в черный разъем (-), а серый провод – в серый разъем (+), затем отпустите фиксатор.
4. Выполните подключение кабелей к разъемам на задней/нижней стороне подставки, учитывая цвета разъемов и гнезд громкоговорителей.
5. Включите устройство.
Звук воспроизводится через отдельно установленные громкоговорители-спутеллиты.

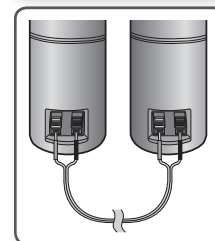
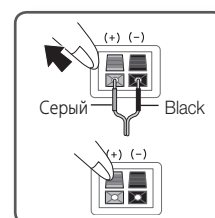

ПОДКЛЮЧЕНИЯ

УСТАНОВКА ГРОМКОГОВОРИТЕЛЕЙ НА СТОЛ

Данное устройство можно с помощью подставки установить на полку. Убедитесь, что для этого выбрана ровная поверхность.

Подключение

- Для надежной установки ОСНОВНОГО БЛОКА на столе следуйте инструкциям по сборке, приведенным ниже.

1. Соедините ОСНОВНОЙ БЛОК **A** и громкоговоритель **B**.
2. Прикрепите кронштейны **C** и **D** к задней стороне соединенных частей **A** и **B**. Проверьте совмещение отверстий для винтов на задней стороне ОСНОВНОГО БЛОКА перед затягиванием винтов **E**.

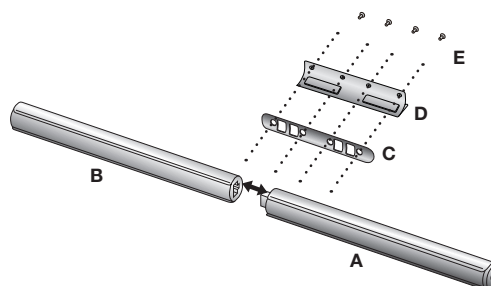

A	ОСНОВНОЙ БЛОК (ПРАВЫЙ)
B	ГРОМКОГОВОРИТЕЛЬ (ЛЕВЫЙ)
C	КРОНШТЕЙН
D	ПОДСТАВКА-ДЕРЖАТЕЛЬ ДЛЯ УСТАНОВКИ НА СТОЛЕ
E	ВИНТ



- Устанавливайте устройство на ровной и устойчивой поверхности, так чтобы не упало. При падении устройство может сломаться или нанести травмы.

УСТАНОВКА ГРОМКОГОВОРИТЕЛЕЙ НА ПОДСТАВКУ

Отдельные громкоговорители можно установить отдельно друг от друга в необходимом месте.

Подключение

- Проверьте ОСНОВНОЙ БЛОК громкоговорителя (ПРАВЫЙ) и громкоговоритель (ЛЕВЫЙ).

1. Проверьте отдельно ОСНОВНОЙ БЛОК **A** с подставкой **N** и громкоговоритель **B** с подставкой **O/J**.
2. Установите части **N** и **O** вертикально в ОСНОВНОЙ БЛОК **A** и **B**, соответственно. Затем затяните винты **E** до конца.
3. По завершении вставьте детали **J** в соответствующие сборки громкоговорителей. Используйте винты **L** для прикрепления нижних компонентов, как показано.
 - Установите каждую ПОДСТАВКУ-ДЕРЖАТЕЛЬ и ЗАГЛУШКУ ПОДСТАВКИ-ДЕРЖАТЕЛЯ ДЛЯ ГРОМКОГОВОРИТЕЛЯ в соответствующее отверстие перед их закреплением.
 - Для установки двух громкоговорителей отдельно друг от друга требуется подсоединить кабели к фиксаторам разъемов подставок.

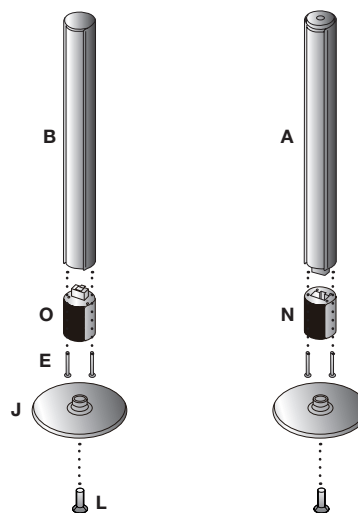

A	ОСНОВНОЙ БЛОК (ПРАВЫЙ)
B	ГРОМКОГОВОРИТЕЛЬ (ЛЕВЫЙ)
N	ЗАГЛУШКА ПОДСТАВКИ-ДЕРЖАТЕЛЯ ДЛЯ ОСНОВНОГО БЛОКА
O	ЗАГЛУШКА ПОДСТАВКИ-ДЕРЖАТЕЛЯ ДЛЯ ГРОМКОГОВОРИТЕЛЯ
J	ПОДСТАВКА-ДЕРЖАТЕЛЬ
E	ВИНТ
L	ВИНТ



- Расположите кабели в фиксаторах разъемов на задней стороне основания подставки.
- При расстановке громкоговорителей отдельно ставьте их вертикально.

ПОДКЛЮЧЕНИЯ

НАСТЕННОЕ КРЕПЛЕНИЕ СОБРАННОГО ГРОМКОГОВОРИТЕЛЯ

С помощью кронштейна для настенного крепления можно прикрепить данное устройство к стене.

Меры предосторожности при установке

- Устанавливайте устройство только на вертикальных стенах.
- Не выбирайте для установки помещения с высокой температурой или влажностью, а также стены, не способные выдержать вес устройства.
- Проверьте прочность стены. Если стена недостаточно прочна, укрепите ее и только после этого приступайте к установке.
- Проверьте материал, из которого изготовлена стена. Для крепления кронштейна к мраморной, стальной стене или стене, покрытой штукатуркой, используйте специальные винты или дюбели.
- Кабели, подключаемые к внешним устройствам, следует подсоединить к данному устройству до его крепления на стену.
- Перед установкой обязательно убедитесь, что устройство выключено и отсоединено от электросети. В противном случае это может привести к поражению электрическим током.

A	ОСНОВНОЙ БЛОК (ПРАВЫЙ)
B	ГРОМКОГОВОРИТЕЛЬ (ЛЕВЫЙ)
C	КРОНШТЕЙН
G	ДЕРЖАТЕЛЬ ВИНТА
E	ВИНТ
F	ДЕРЖАТЕЛЬ ДЛЯ НАСТЕННОГО КРЕПЛЕНИЯ, ГОРИЗОНТАЛЬНЫЙ

1. Прижмите кронштейн **F** к поверхности стены и закрепите двумя винтами (не входят в комплект). Если устройство устанавливается на стене под телевизором, то при креплении кронштейна **F** проверьте, чтобы стрелка (↑) располагалась по центру телевизора. Кроме того, проверьте, чтобы устройство располагалось не менее чем на 5 см ниже телевизора.
2. Соедините ОСНОВНОЙ БЛОК **A** и громкоговоритель **B**.
3. Прикрепите кронштейн **C** к задней стороне соединенных частей **A** и **B**. Совместите отверстия под винты на задней панели ОСНОВНОГО БЛОКА и отверстия кронштейна **C**, закрепите винты **G - E**.
4. Затем установите устройство в соответствующие разъемы кронштейна. Для обеспечения надежной установки убедитесь, что шпильки для крепления находятся в самом низу разъемов.

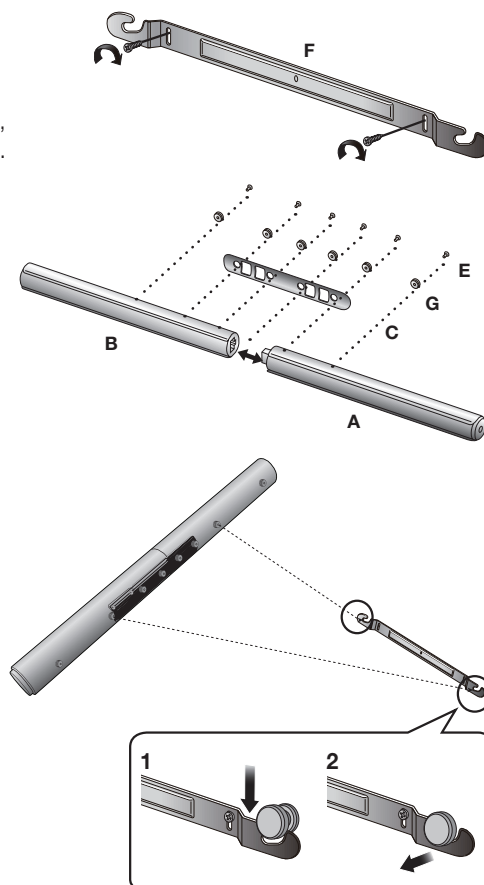

5. На этом установка устройства на стене завершена.



- После установки не опирайтесь на устройство и не подвергайте его механическому воздействию.
- Тщательно прикрепите устройство к стене, чтобы оно не упало. При падении устройство может сломаться или нанести травмы.
- После установки устройства на стене убедитесь, что подключенные кабели недоступны для детей. Если тянуть за кабели, устройство может упасть.
- Для оптимальной работы акустической системы при ее установке на стене необходимо, чтобы расстояние между громкоговорителями и телевизором составляло не менее 5 см.

НАСТЕННОЕ КРЕПЛЕНИЕ ГРОМКОГОВОРИТЕЛЕЙ ПО ОТДЕЛЬНОСТИ

С помощью кронштейна для настенного крепления можно прикрепить данное устройство к стене.

A	ОСНОВНОЙ БЛОК (ПРАВЫЙ)
B	ГРОМКОГОВОРИТЕЛЬ (ЛЕВЫЙ)
D	ДЕРЖАТЕЛЬ ВИНТА
E	ВИНТ
K	ВИНТ
M	ДЕРЖАТЕЛЬ ДЛЯ НАСТЕННОГО КРЕПЛЕНИЯ, ВЕРТИКАЛЬНЫЙ
N	ЗАГЛУШКА ПОДСТАВКИ-ДЕРЖАТЕЛЯ ДЛЯ ОСНОВНОГО БЛОКА
O	ЗАГЛУШКА ПОДСТАВКИ-ДЕРЖАТЕЛЯ ДЛЯ ГРОМКОГОВОРИТЕЛЯ

1. Закрепите кронштейн для настенной установки в необходимом месте с помощью 2 винтов (не входят в комплект).
2. Установите части **N** и **O** вертикально в ОСНОВНОЙ БЛОК **A** и **B**, соответственно. Затем затяните винт **E** до конца.
3. Вставьте детали **D** и **K** в порядке, изображенном на рисунке, в два центральных отверстия (в задней части каждой сборки громкоговорителей). Затем затяните их..
 - Для установки двух громкоговорителей отдельно друг от друга требуется подсоединить кабели к фиксаторам разъемов подставок.
4. Затем установите устройство в соответствующие разъемы кронштейна **M** (вертикальный кронштейн). Для обеспечения надежной установки убедитесь, что шпильки для крепления находятся в самом низу разъемов.
 - При установке громкоговорителей перпендикулярно основному блоку можно устанавливать только верхние держатели винтов (часть D).

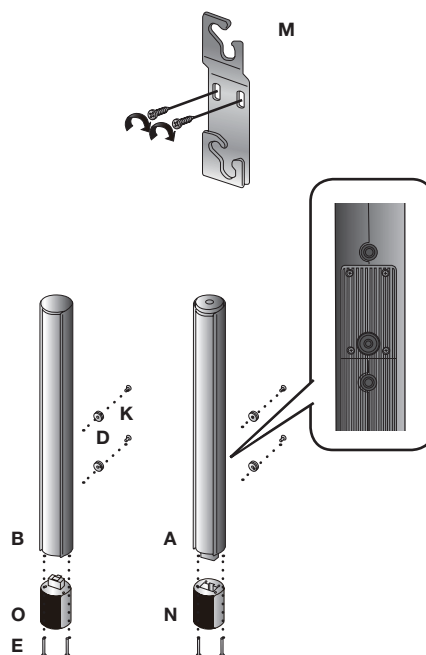

ПОДКЛЮЧЕНИЯ

ПОДКЛЮЧЕНИЕ БЕСПРОВОДНОГО САБВУФЕРА

Код подключения сабвуфера задается в заводских условиях, поэтому при включении основного устройства и сабвуфера между ними автоматически устанавливается беспроводная связь. Если индикатор подключения не горит, когда основное устройство и сабвуфер работают, задайте код, выполнив следующие действия.

1. Подключите кабели питания основного устройства и сабвуфера к сетевым розеткам переменного тока.
2. Нажимайте кнопку **ID SET** на задней панели сабвуфера тонким острым предметом в течение 5 секунд.
 - Индикатор **STANDBY** (РЕЖИМ ОЖИДАНИЯ) погаснет, а индикатор **LINK** (ПОДКЛЮЧЕНИЕ) (синий) начнет мигать.

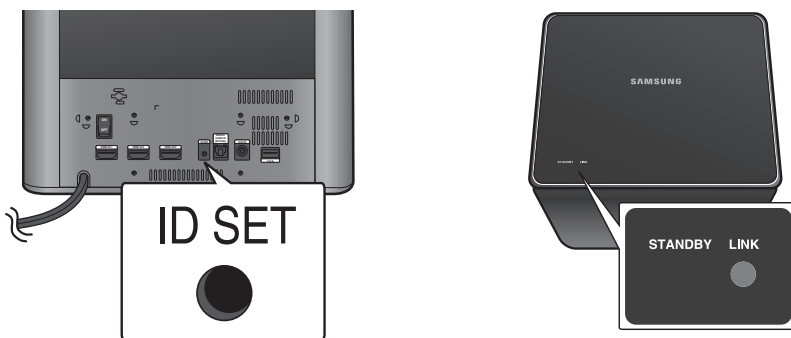

3. Пока основное устройство выключено (находится в режиме ожидания), нажимайте кнопку **SAT MUTE** на пульте управления в течение 5 секунд.
4. На ДИСПЛЕЕ основного устройства появится сообщение **ID SET**.
5. Чтобы завершить соединение, пока мигает синий индикатор на сабвуфере, включите основное устройство.
 - Индикатор подключения (синий) на сабвуфере включен.
 - Основное устройство и сабвуфер соединены.
 - Лучший звук через беспроводной сабвуфер можно получить, выбрав звуковой эффект. (см. стр. 25)

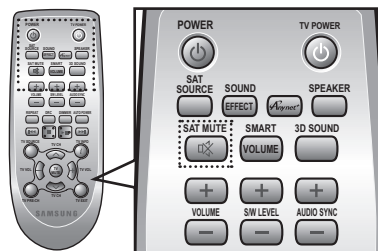

- Прежде чем перемещать или устанавливать устройство, обязательно выключите его и отсоедините кабель питания.
- При выключении основного устройства сабвуфер переходит в режим ожидания и в его верхней части загорится индикатор соответствующего режима после мигания индикатора соединения (синего цвета) в течение 30 секунд.
- Если для устройства используется та же частота, что и для системы, (5,2/5,8 ГГц), то могут иметь место помехи в звуке.
- Для беспроводной передачи сигналов расстояние от основного устройства до сабвуфера должно составлять около 10 м, однако оно может меняться в зависимости от рабочей среды. Если основное устройство и беспроводной сабвуфер разделяет металлическая, стальная или бетонная стена, то система может не функционировать, так как металл не пропускает радиоволны.
- Если основное устройство не устанавливает беспроводное соединение с сабвуфером, выполните указанные шаги 1-5 для повторного соединения.



- Приемная антенна беспроводной связи встроена в беспроводной сабвуфер. Оберегайте ее от воздействия влаги и прямого попадания воды.
- Для оптимального прослушивания убедитесь, что в области вокруг беспроводного сабвуфера отсутствуют препятствия.

ПОДСОЕДИНЕНИЕ ТОРОИДАЛЬНОГО ФЕРРИТОВОГО СЕРДЕЧНИКА К КАБЕЛЮ ПИТАНИЯ САБВУФЕРА

Подсоединение тороидального ферритового сердечника к кабелю питания сабвуфера позволит предотвратить возникновение радиочастотных помех, создаваемых радиосигналами.

1. Для открытия нажмите на фиксирующий щиток тороидального ферритового сердечника.
2. Сделайте две петли кабелем питания сабвуфера.
3. Подсоедините тороидальный ферритовый сердечник к кабелю питания сабвуфера, как показано на рисунке, и нажмите до щелчка.

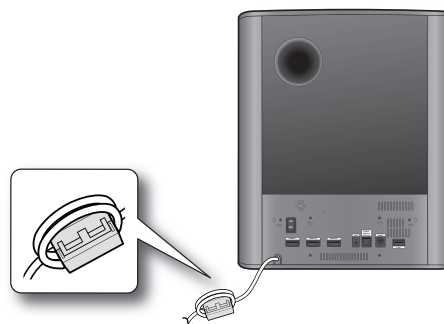

ПОДСОЕДИНЕНИЕ ТОРОИДАЛЬНОГО ФЕРРИТОВОГО СЕРДЕЧНИКА К САБВУФЕРУ

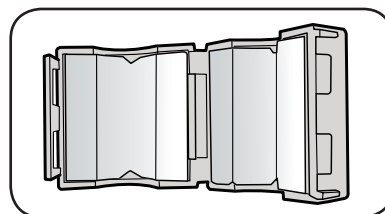
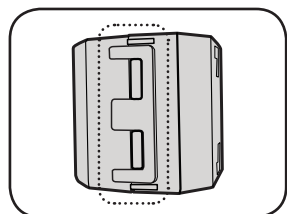

Поднимите, чтобы освободить замок и открыть сердечник.

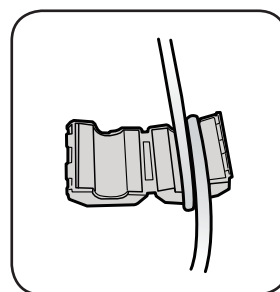
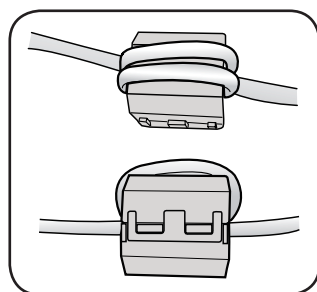

Закройте замок.

Сделайте две петли кабелем питания сабвуфера вокруг катушки.
(Начинайте обмотку, отступив на 5-10 см от разъемов).

ПОДКЛЮЧЕНИЕ СИСТЕМЫ CRYSTAL SURROUND AIR TRACK

HDMI - стандартный цифровой интерфейс для подключения таких устройств, как телевизор, проектор, проигрыватели DVD и Blu-ray, телеприставка и другие.

HDMI устраняет любые потери, возникающие при преобразовании цифрового сигнала в аналоговый, обеспечивая высокое качество видео и звука, соответствующее качеству исходящего цифрового сигнала.

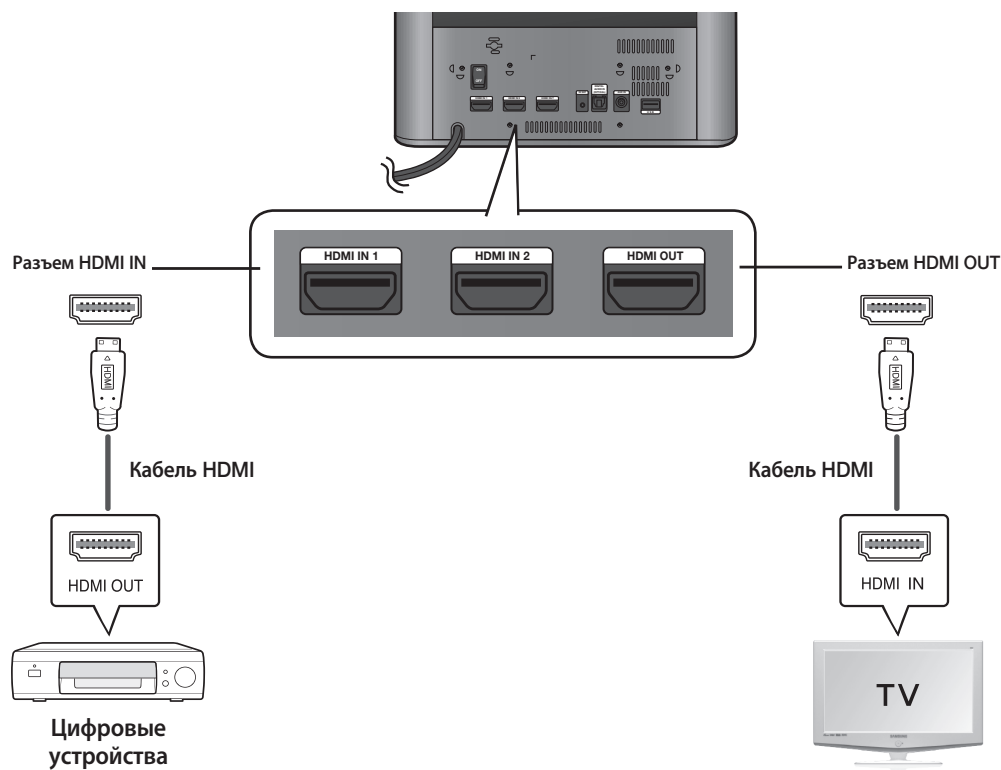

Разъем HDMI IN

Подключите кабель HDMI в гнездо HDMI IN на задней панели устройства и гнездо HDMI OUT цифрового устройства.

и

разъем HDMI OUT

- Подключите кабель HDMI (не входит в комплект) в гнездо HDMI OUT на задней панели устройства и гнездо HDMI IN на телевизоре.



- HDMI – это интерфейс, обеспечивающий цифровую передачу видео- и аудиоданных через один разъем.

РАЗЪЕМ HDMI OUT (ARC) (Реверсивный звуковой канал)

- Функция ARC обеспечивает вывод цифрового аудиосигнала через порт HDMI OUT (ARC). Функция будет доступна, только если система Air Track подключена к ТВ, который поддерживает функцию ARC.
- Необходимо включить функцию Anynet+.



- Данная функция недоступна, если кабель HDMI не поддерживает CEC.

ПОДКЛЮЧЕНИЯ

RUS

ПОДКЛЮЧЕНИЕ СИСТЕМЫ CRYSTAL SURROUND AIR TRACK

В этом разделе описаны два метода подключения устройства к телевизору (цифровой и аналоговый). Данное устройство оснащено одним оптическим цифровым разъемом и одним аналоговым аудиоразъемом для подключения внешнего устройства.

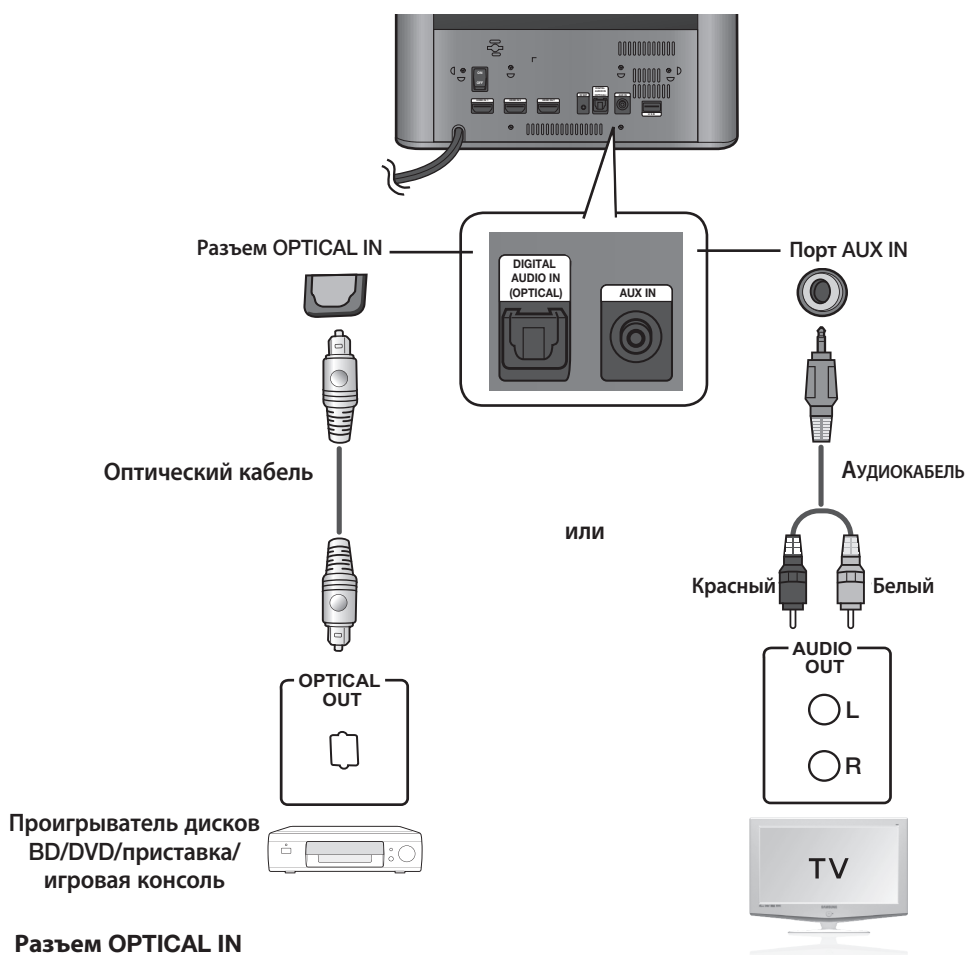

Разъем OPTICAL IN

Соедините цифровой вход на основном устройстве с оптическим выходом на телевизоре или устройстве-источнике.

или

Порт AUX IN

Подключите порт AUX IN (аудио) основного устройства к аудиовыходу ТВ или устройства-источника. Проверьте соответствие цветов разъемов.



- Не следует подключать кабель питания этого устройства или телевизора к сетевой розетке, пока не будут выполнены все подключения компонентов.
- Прежде чем перемещать или устанавливать устройство, обязательно выключите его и отсоедините кабель питания.
- Если выбрать 'A-IN', не подключив аудиокабель, устройство автоматически отключится через 20 минут.
- Если телевизор или любое другое устройство, подключенное к системе Air Track с помощью оптического кабеля, выключено и отсутствует цифровой вход, система Air Track отключится через 20 минут. (если с оптического аудиовхода OPTICAL AUDIO IN в течение 20 минут не поступает сигнал, система Air Track отключится)

ПОДКЛЮЧЕНИЯ

ФУНКЦИИ

ОСНОВНЫЕ ФУНКЦИИ

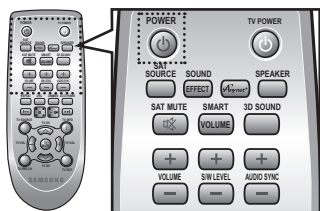
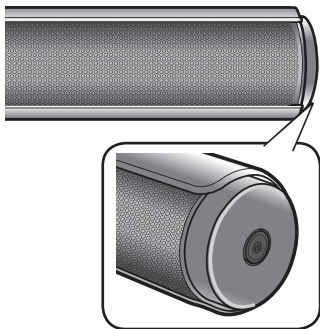

Включение/выключение питания

1. Нажмите кнопку **POWER** (⏻) в правом углу.
или
нажмите кнопку **POWER** на пульте дистанционного управления, чтобы включить питание.
2. Нажмите кнопку **POWER** (⏻) в правом углу.
или
нажмите снова кнопку **POWER** на пульте дистанционного управления, чтобы отключить питание.

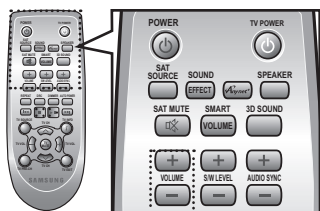
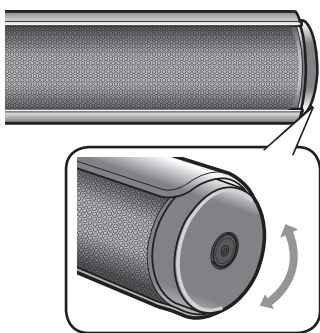

Регулировка громкости

Для регулировки громкости включите кнопку громкости на ОСНОВНОМ БЛОКЕ справа.

Нажмите кнопку **VOLUME +/-** на пульте дистанционного управления для увеличения или уменьшения громкости.

- Цифровое значение уровня громкости показано на дисплее передней панели.



- Если требуется прослушивать звук только через систему Crystal Surround Air Track, необходимо отключить динамики телевизора в меню настройки звука телевизора. См. руководство пользователя, прилагаемое к ТВ.

ДОПОЛНИТЕЛЬНЫЕ ФУНКЦИИ

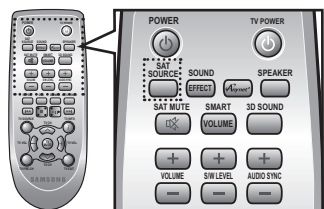

Использование режима входа

Можно выбрать либо входы D.IN, AUX, HDMI, BT, либо USB вход. С помощью соответствующих кнопок на дистанционном пульте управления выберите нужный режим: D.IN, AUX, HDMI, BT, либо USB.

Режим входа	Дисплей
оптический цифровой вход	D-IN
Дополнительный вход AUX	A-IN
Вход HDMI	HDMI-1,HDMI-2
Режим BLUETOOTH	BT
Режим USB	USB

Устройство выключится автоматически в следующих случаях.

- В режиме D-IN: если в течение 20 минут отсутствует сигнал с основного источника.
- В режиме A-IN: если в течение 20 минут кабель отсутствует в гнезде.
- В режиме BT: если соединение отсутствует в течение 20 минут.
- В режиме USB: если состояние "USB не найдено" или "Остановлено" длится в течение 20 минут.



- Функция ARC в режиме D-IN доступна только в том случае, если подключен телевизор, совместимый с ARC.
- Чтобы отключить функцию ARC, отключите функцию Anynet.

ИСПОЛЬЗОВАНИЕ ТЕХНОЛОГИИ BLUETOOTH

Устройство Bluetooth можно использовать для воспроизведения музыки с высококачественным стереозвучанием без проводов.

Что такое Bluetooth?

Bluetooth - это технология, которая позволяет Bluetooth-совместимым устройствам легко взаимодействовать друг с другом с помощью беспроводного соединения на коротком расстоянии.

- Устройство Bluetooth может создавать помехи или приводить к неправильной работе в зависимости от следующих условий использования.
 - При контакте части тела с приемной или передающей системой устройства Bluetooth или системой Air Track.
 - При отклонении электрических параметров из-за наличия препятствий для прохождения электромагнитных волн в виде стены, углов или офисных перегородок.
 - При возникновении электромагнитных помех от устройств, работающих в том же частотном диапазоне, включая медицинское оборудование, микроволновые печи и беспроводные сетевые устройства.
- В том случае, когда сопряжение системы Air Track и устройства Bluetooth поддерживается на близком расстоянии.
- Чем больше расстояние между системой Air Track и устройством Bluetooth, тем хуже качество связи. Если расстояние превышает диапазон действия устройства Bluetooth, соединение прервется.
- В местах с плохими условиями приема связь Bluetooth может работать неправильно.
- Подключение Bluetooth работает только в непосредственной близости от устройства. Если расстояние превысит указанный диапазон, то связь автоматически отключится. Даже в пределах этого диапазона качество звука может ухудшаться из-за препятствий, например стен или дверей.
- Данное беспроводное устройство может привести к электрическим помехам во время работы.

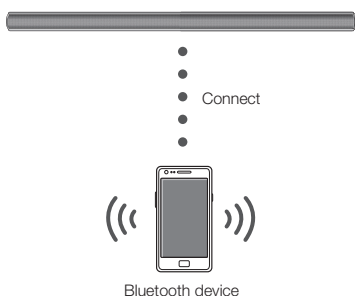

Подключение системы Air Track к устройству Bluetooth

Проверьте, поддерживает ли устройство Bluetooth функцию Bluetooth-совместимых стереонаушников.

1. Нажмите кнопку **SAT SOURCE** на пульте дистанционного управления системы AirTrack для отображения сообщения **BT**.
 - В течение примерно 4 секунд на дисплее передней панели системы Air Track будет отображаться сообщение **WAIT**, а затем появится сообщение **READY**.
2. Выберите меню Bluetooth на устройстве Bluetooth, которое необходимо подключить. (см. руководство пользователя устройства Bluetooth)
3. Выберите меню Stereo headset (Стереонаушники) на устройстве Bluetooth.
 - Отобразится список найденных устройств.
4. Выберите в списке поиска "[AirTrack] E550".
 - После подключения системы Air Track к устройству Bluetooth на переднем дисплее отобразится имя подключенного устройства Bluetooth, затем на переднем дисплее появится сообщение **CONN**.
 - Если сопряжение устройства Bluetooth и системы Air Track не удалось, то удалите предыдущий результат поиска устройства Bluetooth "[AirTrack] E550" и возобновите поиск системы Air Track.
5. Воспроизведите музыку на подключенном устройстве.
 - Можно прослушивать музыку, которая воспроизводится на подключенном устройстве Bluetooth, непосредственно через систему Air Track.
 - Функции Play(Воспроизведение)/Repeat (Повтор)/Stop (Стоп)/Next (Далее)/Back (Назад) не доступны в режиме BT.



- При подключении устройства Bluetooth к системе Air Track потребуется вводить PIN-код (пароль). Если появится окно ввода PIN-кода, введите <0000>.
- Система Air Track поддерживает только данные SBC среднего качества (до 237 кбит/с при 48 кГц) и не поддерживает данные SBC высокого качества (328 кбит/с при 44,1 кГц).
- Функция AVRCP не поддерживается.
- Соединение возможно только с устройством Bluetooth, которое поддерживает функцию A2DP (AV).
- Соединение невозможно с устройством Bluetooth, которое поддерживает только функцию HF (Громкая связь).
- Только одно устройство Bluetooth может быть сопряжено за один раз.
- Сопряжение не восстановится автоматически при отключении системы Air Track и прерывании сопряжения. Для повторного подключения необходимо повторить сопряжение с устройством.
- Поиск или подключение системы Air Track может быть не выполнено надлежащим образом в следующих случаях.
 - Если рядом с системой Air Track образуется сильное электромагнитное поле.
 - Если несколько устройств Bluetooth одновременно сопряжены с системой AirTrack.
 - Если устройство Bluetooth выключено, не установлено или неисправно.
 - Обратите внимание, что такие устройства, как микроволновая печь, адаптер беспроводной локальной сети, флуоресцентные лампы и газовые плиты используют такой же диапазон частот, как и устройство Bluetooth, поэтому они могут стать причиной электрических помех.

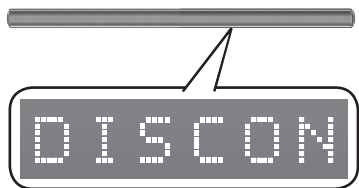

Отключение устройства Bluetooth от системы Air Track

Можно отключить устройство Bluetooth от системы Air Track. Инструкции см. в руководстве пользователя устройства Bluetooth.

- Система Air Track будет отключена.
- После отключения системы Air Track от устройства Bluetooth на дисплее передней панели системы Air Track появится сообщение **DISC ON**.

Отключение устройства Bluetooth от системы Air Track

Нажмите кнопку **SAT SOURCE** на передней панели системы Air Track, чтобы переключиться из режима **BT** в другой режим или отключить систему Air Track.

- Подключенное устройство Bluetooth в течение некоторого времени будет ожидать ответа от системы Air Track. (время отключения может отличаться в зависимости от устройства Bluetooth)
- Подключенное в настоящий момент устройство будет отключено.



- В режиме подключения Bluetooth соединение Bluetooth будет утрачено, если расстояние между системой домашнего кинотеатра и устройством Bluetooth превысит 10 метров. Если расстояние между ними снова составит допустимый диапазон или в случае перезапуска устройства Bluetooth, соединение Bluetooth может быть восстановлено.
- Если устройство Bluetooth вернется в допустимый диапазон, можно переустановить сопряжение с устройством Bluetooth.
- В режиме готовности система Air Track автоматически отключится через 20 минут.

Подключение системы Crystal Surround Air Track к устройству USB-хост.

1. Подключите устройство USB к порту USB на задней панели сабвуфера.
2. Нажимайте кнопку **SAT SOURCE** до тех пор, пока на переднем дисплее не отобразится **USB**.
 - При каждом нажатии кнопки режимы изменяются в следующем порядке: D.IN ⇒ AUX ⇒ HDMI ⇒ BT ⇒ USB
3. На экране дисплея отобразится индикация **USB** и воспроизведение начнется автоматически.
 - Завершено подключение системы Crystal Surround Air Track.
 - Если в течение 20 минут не подключено устройство USB или система находится в режиме ОСТАНОВКИ, то она отключается автоматически (функция автоматического отключения питания).

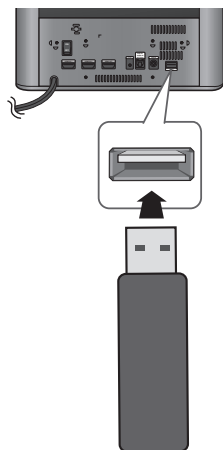

Перед подключением устройства USB

Совместимость: носитель USB.

1. Название файла папки не отобразится на дисплее VFD, если оно содержит больше 10 символов.
2. Данное устройство может быть несовместимо с определенными типами носителей USB.
3. Поддерживаются файловые системы FAT16 и FAT32.
 - Файловая система NTFS не поддерживается.
4. Подключите устройство USB к порту USB на устройстве. В противном случае это может стать причиной несовместимости с устройством USB.

5. Не подключайте несколько устройств хранения к данному устройству через устройство считывания карт памяти. Оно может работать неправильно.
6. Протоколы RTP для цифровой камеры не поддерживаются.
7. Не извлекайте устройство USB во время его использования.
8. Музыкальные файлы с DRM (MP3, WMA), загруженные с платного сайта, воспроизводиться не будут.
9. Внешние жесткие диски не поддерживаются.
10. Список совместимых устройств

Формат	Музыка	
Имя файла	MP3	WMA
Расширение файла	.MP3	.WMA
Скорость передачи битов	80-320 Кбит/с	56-128 Кбит/с
Версия	-	V8
Пиксел	-	-
Частота дискретизации	44,1 кГц	44,1 кГц

11. Рекомендуется использовать прилагаемый кабель USB, потому что в зависимости от подключенного устройства USB может возникнуть вибрация.

Воспроизведение/Пауза/Стоп (функция USB)

Во время воспроизведения нажмите кнопку ►||,■.

- Снова нажмите кнопку ►|| для временного останова воспроизведения файла. Для воспроизведения выбранных файлов нажмите кнопку ►||.
- Чтобы остановить воспроизведение, во время воспроизведения нажмите кнопку Stop (■).

Пропуск вперед/назад (функция USB)

Во время воспроизведения нажмите кнопку ◀◀,▶▶.

- Если имеется несколько файлов, при нажатии кнопки ▶▶ будет выбран следующий файл.
- Если имеется несколько файлов, при нажатии кнопки ◀◀ будет выбран предыдущий файл.

Использование функции повтора (функция USB)

С помощью функции повторного воспроизведения можно повторно воспроизводить файл, все файлы, воспроизводить файлы в произвольном порядке или отключать функцию повтора.

Нажмите кнопку **REPEAT**.

- **REPEAT FILE (ПОВТОР ФАЙЛА):** Повторное воспроизведение трека.
- **REPEAT ALL (ПОВТОРИТЬ ВСЕ):** Повторное воспроизведение всех треков
- **REPEAT RANDOM (ПОВТОРИТЬ В ПРОИЗВОЛЬНОМ ПОРЯДКЕ):** воспроизведение треков в произвольном порядке. (можно повторить трек, воспроизводимый в данный момент)
- **REPEAT OFF (ПОВТОР ОТКЛЮЧЕН):** выключение функции повторного воспроизведения.



- Функцию REPEAT вы можете настроить во время воспроизведения музыкальных файлов с диска USB.

Отключение звука

Это полезно, когда звонят во входную дверь или нужно ответить на телефонный звонок.

1. Для отключения звука устройства нажмите кнопку **SAT MUTE** (🔇) на пульте дистанционного управления.
2. Для отключения звука ТВ нажмите кнопку **TV MUTE** на пульте дистанционного управления.
3. При необходимости включить звук снова нажмите на кнопку **SAT MUTE** (🔇) / **TV MUTE** на пульте дистанционного управления (или нажмите на кнопку **VOLUME +/-**).

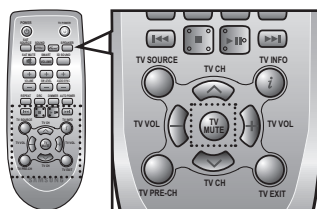
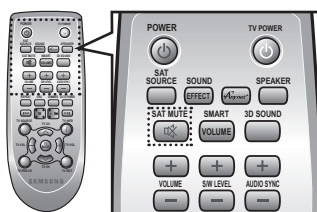
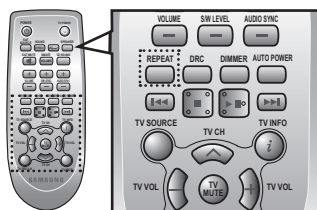
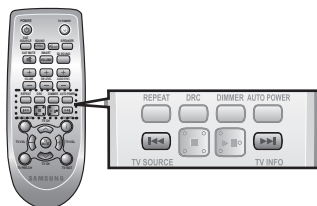
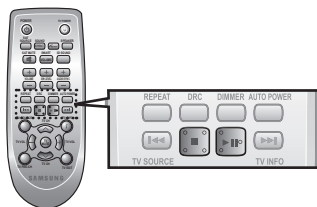

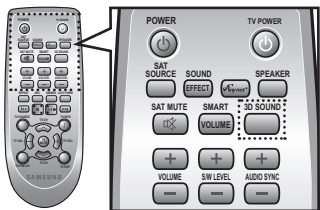

Использование функции 3D Depth Sound

С использованием трехмерного эффекта звук воспроизводится глубоко и объемно.

Нажмите кнопку **3D SOUND** на пульте дистанционного управления.

- При каждом нажатии кнопки режимы изменяются в следующем порядке: 3D SOUND LOW → 3D SOUND HIGH → 3D SOUND OFF



- Когда включается функция 3D Depth Sound (Глубина звука с трехмерным эффектом), то функция Sound Effect (Звуковой эффект) автоматически отключается.

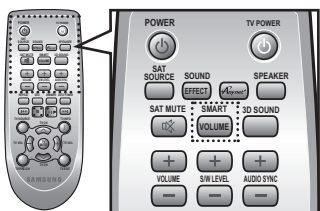

Использование функции SMART VOLUME

Эта функция выполняет регулировку и стабилизацию уровня громкости при ее резких изменениях во время переключения каналов или смены сцен.

Нажмите кнопку **SMART VOLUME** на пульте дистанционного управления.

- При каждом нажатии кнопки режимы изменяются в следующем порядке: SMART VOLUME ON → SMART VOLUME OFF

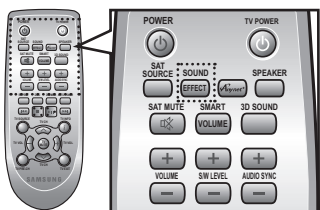

Использование функции Sound effect

Можно выбрать один из 7 различных режимов звуковых полей -MUSIC, NEWS, DRAMA, CINEMA, SPORTS, GAME и OFF (исходный звук)- в зависимости от типа воспроизводимого источника.

Нажмите кнопку **SOUND EFFECT** на пульте дистанционного управления.

- Выберите режим **OFF** для прослушивания исходного звука без изменений.



- Рекомендуется выбирать звуковой эффект в зависимости от исходного материала и личных предпочтений.
- Когда включается функция Sound Effect (Звуковой Эффект) (кроме режима OFF), то функция 3D Depth Sound (Глубина звука с трехмерным эффектом) автоматически отключается.

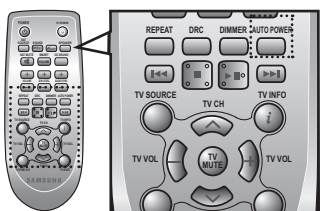

Использование функции AUTO POWER LINK

Система Crystal Surround Air Track включается автоматически при включении питания телевизора или любого другого устройства, подключенного с помощью оптического кабеля Air Track.

Нажмите кнопку **AUTO POWER** на пульте дистанционного управления данного устройства.

- Функция автоматического включения цепи питания включается и выключается каждый раз при нажатии на кнопку **AUTO POWER**.

Функция AUTO POWER LINK	Дисплей
ВКЛ.	POWER LINK ON
ВЫКЛ.	POWER LINK OFF



- Если телевизор или любое другое устройство, подключенное к системе Air Track с помощью оптического кабеля, выключено и отсутствует цифровой вход, система Air Track отключится через 20 минут.
- Данные функции доступны только в том случае, если отключена функция **Anynet+**.

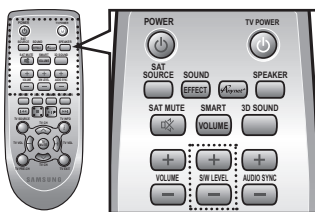

Использование функции S/W LEVEL

Можно управлять громкостью сабвуфера с помощью кнопки S/W Level на пульте дистанционного управления.

1. Нажмите кнопку **S/W LEVEL +/-** на пульте дистанционного управления.
2. appears На экране отобразится надпись **“SW 0”**.
3. Нажмите на **“+”** или **“-”** кнопки **LEVEL**, чтобы увеличить или уменьшить громкость сабвуфера. Можно выбрать значение от SW-6 до SW+6.

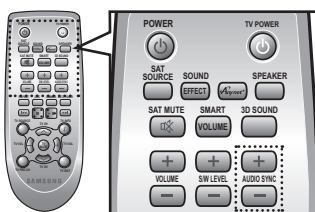

Использование функции AUDIO SYNC

Когда кабель Air Track подключен к цифровому телевизору, видео может воспроизводиться медленнее, чем аудио. В этом случае необходимо отрегулировать время задержки аудио, чтобы звук совпадал с видео.

Нажмите на **AUDIO SYN C +/-** на дистанционном пульте управления данного устройства.

- С помощью кнопок + и - можно установить время задержки аудио в диапазоне от 0 до 300 мс.



- В режиме USB или BT функция Audio Sync (Синхронизация Звукa) может не работать.

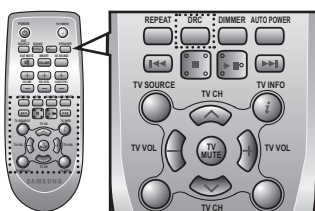

Использование функции DRC

С помощью этой функции можно сбалансировать диапазон между самыми громкими и самыми тихими звуками. Можно использовать эту функцию для прослушивания звука в режиме Dolby Digital во время просмотра фильмов с низким уровнем звука в ночное время.

Нажмите кнопку **DRC** на пульте дистанционного управления данного устройства.

- При каждом нажатии кнопки режимы изменяются в следующем порядке: DRC MAX ➔ DRC MIN ➔ DRC STANDARD

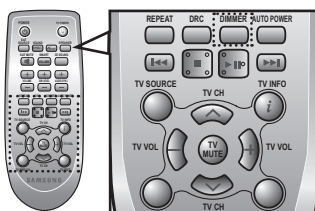

Использование функции DIMMER

Эта функция используется для регулирования яркости дисплея.

Нажмите на кнопку **DIMMER** на пульте дистанционного управления данного устройства.

- При каждом нажатии кнопки режимы изменяются в следующем порядке: DIMMER ON ➔ DIMMER AUTO ➔ DIMMER OFF



- Дисплей выключается автоматически через 5 секунд, если выбран режим АВТОМАТИЧЕСКОГО ЗАТЕМНЕНИЯ.

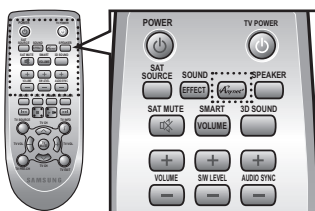

Использование функции Anynet+(HDMI-CEC)

Anynet+ - это функция, которую можно использовать для управления другими устройствами Samsung с помощью пульта дистанционного управления телевизора Samsung.

Функция Anynet+ включается и выключается каждый раз при нажатии на кнопку **Anynet+**.

1. Подсоедините устройство к телевизору Samsung с помощью кабеля HDMI. (См. стр. 17)
2. Включите на телевизоре функцию Anynet+. (Для получения дополнительной информации см. руководство пользователя телевизора).



- В зависимости от типа телевизора определенные значения разрешения выходных сигналов HDMI могут не поддерживаться.
- См. руководство пользователя телевизора. Проверьте наличие логотипа **Anynet+** (если на телевизоре имеется логотип **Anynet+**, это значит, что он поддерживает функцию Anynet+).

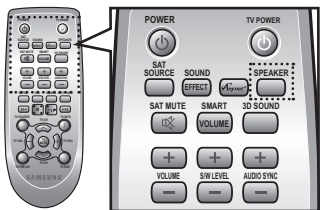

Кнопка SPEAKER (ГРОМКОГОВОРИТЕЛЬ)

С помощью этой кнопки звук может воспроизводиться либо с ТВ, либо с Air Track при подключении по кабелю HDMI.

Нажмите кнопку **SPEAKER** на пульте дистанционного управления данного устройства.

АУДИОРЕЖИМ	ГРОМКОГОВОРИТЕЛЬ	Полоса прокрутки на дисплее	Дисплей
ВХОД HDMI	ТВ	TV SPEAKER	TV SPK
	Air Track	AVR SPEAKER	HDMI 1,2
ARC	ТВ	TV SPEAKER	S MUTE
	Air Track	AVR SPEAKER	TV ARC

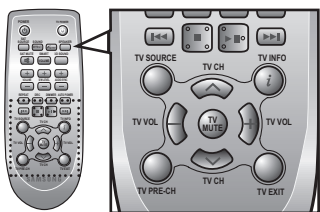

Использование функций ТВ

1. Нажмите кнопку **TV SOURCE** на пульте дистанционного управления AirTrack.
2. Нажмите на кнопку **TV INFO** на пульте дистанционного управления для отображения сведений о каналах ТВ.
3. Нажмите на кнопку **TV CH** на пульте дистанционного управления для выбора ТВ канала.
4. Нажмите на кнопку **TV VOL** на пульте дистанционного управления для увеличения или уменьшения громкости.
5. Используйте кнопку **TV PRE-CH** для перехода к предыдущему ТВ каналу в режиме ТВ.
6. Нажмите кнопку **TV EXIT** для выхода из ТВ меню. (аналогична кнопке EXIT на пульте дистанционного управления ТВ)



- Пульт дистанционного управления предназначен только для телевизоров SAMSUNG.

ОБНОВЛЕНИЕ ПО

В будущем корпорация Samsung может предлагать обновления для микропрограммы системы Crystal Surround Air Track.

Если обновление предложено, то микропрограммы можно обновить путем подключения диска USB с обновлениями к порту USB, который находится на системе Air Track.

Обратите внимание на то, что если есть несколько файлов обновления, то вы можете загрузить их на диск USB по одному и использовать по одному для обновления микропрограммы.

Для получения информации о загрузке обновлений посетите веб-сайт Samsung.com или обратитесь в операторский центр Samsung.

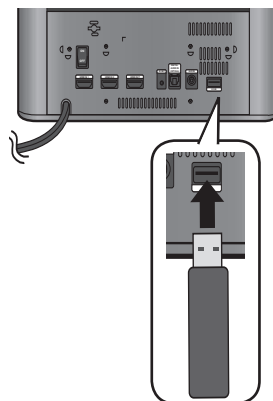

- Вставьте диск USB с обновлением микропрограммы в порт USB на задней панели основного устройства.
- Не отсоединяйте питание и не извлекайте диск USB, когда выполняется обновление. Основное устройство отключится автоматически после завершения обновления микропрограммы. По завершении обновления для всех настроек будут восстановлены значения по умолчанию (заводские). Рекомендуется записывать свои настройки, чтобы их можно было легко восстановить после обновления.
- При возникновении проблем с обновлением микропрограммы рекомендуется отформатировать данные на диске USB в файловой системе FAT16 и повторить попытку.
- В целях обновления не форматируйте диск USB в формате NTFS (не поддерживается системой).
- Устройства USB некоторых производителей могут не поддерживаться.

ПОИСК И УСТРАНЕНИЕ НЕИСПРАВНОСТЕЙ

Прежде чем обратиться в сервисный центр, проверьте следующее.

Неисправность	Проверить	Устранение
Устройство не включается.	<ul style="list-style-type: none">• Подключен ли кабель питания к розетке?	<ul style="list-style-type: none">• Вставьте вилку сетевого шнура в розетку.
Функция не работает при нажатии кнопки.	<ul style="list-style-type: none">• Нет ли присутствия статического электричества?	<ul style="list-style-type: none">• Отсоедините вилку сетевого шнура от розетки, и затем вновь вставьте ее в розетку.
Звук не воспроизводится.	<ul style="list-style-type: none">• Работает ли функция отключения звука?• Установлена ли громкость на минимальный диапазон?	<ul style="list-style-type: none">• Для отмены функции нажмите кнопку Mute.• Настройка громкости.
Не работает пульт дистанционного управления.	<ul style="list-style-type: none">• Не разряжены ли батареи?• Не слишком ли большое расстояние между пультом дистанционного управления и основным устройством?	<ul style="list-style-type: none">• Вставьте новые батарейки.• Используйте пульт дистанционного управления на близком расстоянии.
Звук из левого и правого громкоговорителей не сбалансирован.	<ul style="list-style-type: none">• Правильно ли подсоединены кабели от аудиовыхода ТВ к левому и правому громкоговорителям?	<ul style="list-style-type: none">• Проверить левый и правый громкоговорители и подключить их надлежащим образом.

приложение

RUS

Акустическая система Air Track - устройство, предназначенное для организации эффективного звукового сопровождения при просмотре видеофильмов, видеопрограмм или прослушивании аудиокomпозиций в домашних условиях.

ТЕХНИЧЕСКИЕ ХАРАКТЕРИСТИКИ

Название модели		HW-E550/E551	
ОБЩАЯ ИНФОРМАЦИЯ	Вес	Основное устройство	1.7 kg
		Сабвуфер	7.2 kg
	Размеры (Ш x В x Г)	Основное устройство	1088 x 55 x 55 mm
		Сабвуфер	290 x 290 x 380 mm
	Рабочая температура	от 5°C до 35°C	
Диапазон допустимой влажности при работе	от 10% до 75%		
УСИЛИТЕЛЬ	Номинальная выходная мощность	Основное устройство	80 Вт/канал, 3 Ом, общий коэффициент нелинейных искажений = 10%, 1 кГц
		Сабвуфер	150 Вт, 3 Ом, Общий коэффициент нелинейных искажений = 10%, 100 Гц
	Чувствительность входа/сопротивление	570 мВ/20 кОм	
	Соотношение сигнал/шум (аналоговый вход)	70 дБ	
	Разделение (1 кГц)	65 дБ	
FREQUENCY RESPONSE	Аналоговый вход	20 Гц - 20 кГц (±3 дБ)	
	Цифровой вход/48 кГц PCM	20 Гц - 20 кГц (±3 дБ)	

*Измерения соотношения сигнал/шум, искажения, разделения и используемой чувствительности основаны на использовании инструкций AES (Общество инженеров-акустиков).

*: Номинальное значение

- Компания Samsung Electronics Co., Ltd оставляет за собой право изменять технические характеристики без дополнительного уведомления.

- Указанные размеры и вес приблизительны.

Номер сертификата	РОСС КR. АВ57. В00437
Срок действия сертификата	с 20.01.2010 по 19.01.2013

● ПРИЛОЖЕНИЕ

Орган сертификации	ООО "АЛЬТТЕСТ" 117418, Москва, ул. Цюрупы, д.14
IP (степень защиты от попадания твердых частиц и влаги)	IP 20
Класс защиты прибора от поражения электрическим током	оборудование класса II
Напряжение питания переменного тока	Переменный ток: 220-240 В



Обращение в SAMSUNG WORLD WIDE

Если у Вас есть вопросы или предложения относительно продукции Samsung, обратитесь в центр поддержки покупателей SAMSUNG.

Регион	Контактный центр ☎	Веб-узел
■ CIS		
Russia	8-800-555-55-55	www.samsung.com
Georgia	8-800-555-555	-
Armenia	0-800-05-555	-
Azerbaijan	088-55-55-555	-
Kazakhstan	8-10-800-500-55-500 (GSM: 7799)	www.samsung.com
Uzbekistan	8-10-800-500-55-500	www.samsung.com

Регион	Контактный центр ☎	Веб-узел
Kyrgyzstan	00-800-500-55-500	www.samsung.com
Tadjikistan	8-10-800-500-55-500	www.samsung.com
Ukraine	0-800-502-000	www.samsung.ua www.samsung.com/ ua_ru
Belarus	810-800-500-55-500	-
Moldova	00-800-500-55-500	-

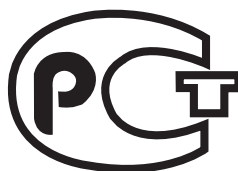

AB57

Производитель:
Самсунг Электроникс Чуижоу Ко., Лтд."
516229 Ченд-жанг Таун, Хуижоу Сити, Гуангдонг Провинс, Китай
Импортер в России:
ООО «Самсунг Электроникс Рус Компани», 125009 г. Москва, ул.
Воздвиженка, д.10



Правильная утилизация батарей данного устройства

(Действует во всех странах Европейского союза и других странах Европы, принявших систему отдельного возврата батарей.)

Подобная маркировка на батарее, руководстве или упаковке свидетельствует о том, что батарее данного устройства в конце срока его использования нельзя утилизировать с другими бытовыми отходами. Символы химических элементов Hg, Cd или Pb в маркировке указывают на то, что в батарее содержится ртуть, кадмий или свинец в концентрации, превышающей уровни, установленные директивой ЕС 2006/66. В случае нарушения требований по утилизации эти вещества могут нанести вред здоровью людей или окружающей среде.

Для защиты природных ресурсов и в целях повторного использования материалов, не выбрасывайте батареи с другими бытовыми отходами, а утилизируйте их в соответствии с правилами местной системы возврата батарей.



Правильная утилизация данного изделия (Утилизация электрического и электронного оборудования)

(Применяется в странах Европейского Союза и других странах Европы, в которых существует система разделения отходов)

Такая маркировка на устройстве, аксессуарах или руководстве указывает на то, что по истечении срока службы устройство и электронные аксессуары (например, зарядное устройство, головная гарнитура, кабель USB) вместе с другими предметами домашнего обихода не следует выбрасывать. Чтобы предотвратить возможное вредное воздействие неконтролируемой утилизации отходов на окружающую среду или здоровье человека, отделите эти изделия от остальных отходов для соответствующей переработки и повторного использования в качестве сырья.

За подробной информацией о месте и способе экологически безопасной утилизации бытовым потребителям следует обращаться к продавцу данного изделия или в органы местного самоуправления.

Корпоративным пользователям следует обратиться к поставщику и уточнить условия договора о покупке. Подобные изделия и электронные принадлежности не следует утилизировать вместе с другими производственными отходами.

Code no. AH68-02491A (00)