

# FUJIFILM

DIGITAL CAMERA  
FINEPIX Серия JX500

## Руководство пользователя

Благодарим Вас за приобретение данного изделия. В данном руководстве описывается, как пользоваться цифровой фотокамерой FUJIFILM и прилагаемым программным обеспечением. Внимательно прочтите и поймите содержание руководства и предупреждения в разделе “В целях безопасности” (iii), прежде чем начать работать с фотокамерой.

Чтобы получить сведения о сопутствующих изделиях, посетите наш сайт  
[http://www.fujifilm.com/products/digital\\_cameras/index.html](http://www.fujifilm.com/products/digital_cameras/index.html)

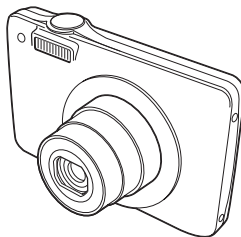

BL01628-K01 **RU**

Перед началом работы

Первые шаги

Основные функции фотосъемки  
и просмотра кадров

Более подробно о фотосъемке

Более подробно о просмотре  
снимков

Видео

Подключения

Меню

Технические примечания

Устранение неисправностей

Приложение

Exif Print

SD XC

PictBridge



## В целях безопасности



### Перед использованием изделия прочтите данные примечания

#### Примечания по безопасности



- Убедитесь в правильности использования фотокамеры. Перед использованием фотокамеры прочтите данные примечания по безопасности и *Руководство пользователя*.
- После прочтения данных примечаний по безопасности сохраните их в надежном месте.

#### Информация о значках

Приведенные ниже символы используются в данном документе для обозначения серьезности травмы или ущерба, к которым может привести несоблюдение обозначенных символами требований, и, как следствие, неправильное использование устройств.

	Несоблюдение требований, обозначенных данным символом, может повлечь смерть или тяжелые травмы.
	Несоблюдение требований, обозначенных данным символом, может повлечь получение телесных повреждений или материальный ущерб.

Приведенные ниже символы используются для обозначения характера инструкций, которые следует соблюдать.

	Треугольные значки обозначают информацию, на которую нужно обратить внимание ("важно").
	Перечеркнутый круг указывает на запрет указанных действий ("запрещено").
	Круг с восклицательным знаком указывает на обязательность действия ("обязательно").

### ПРЕДУПРЕЖДЕНИЕ

	<b>При возникновении проблем выключите фотокамеру, извлеките батарею, отсоедините и отключите адаптер переменного тока.</b> Продолжение использования фотокамеры при появлении дыма, необычного запаха или при проявлении признаков неисправности, может привести к пожару или к поражению электрическим током. В таком случае обратитесь за помощью к дилеру FUJIFILM.
---	---

 Отключайте устройство от сети

### ПРЕДУПРЕЖДЕНИЕ

	<b>Не допускайте попадания в фотокамеру воды или посторонних предметов.</b> При попадании посторонних предметов в фотокамеру отключите ее, извлеките батарею, отсоедините и отключите адаптер переменного тока. Продолжение использования фотокамеры может привести к пожару или к поражению электрическим током. В таком случае обратитесь за помощью к дилеру FUJIFILM.
	<b>Не используйте фотокамеру в ванночке или в душе.</b> Несоблюдение этой меры предосторожности может стать причиной возгорания или поражения электрическим током.
	<b>Никогда не пытайтесь разобрать или внести изменения в конструкцию (никогда не открывайте корпус).</b> Несоблюдение этой меры предосторожности может стать причиной возгорания или поражения электрическим током.
	<b>Если корпус разбится в результате падения или другого несчастного случая, не трогайте внутренние детали.</b> Несоблюдение этой меры предосторожности может стать результатом поражения электрическим током или возникновения травм, если Вы дотронетесь до поврежденных деталей. Немедленно выньте батарею, стараясь избежать получения травм или поражения электрическим током, и отнесите изделие в место покупки для получения консультации.
	<b>Не заменяйте, не нагревайте, не перекручивайте и не натягивайте соединительный кабель, не ставьте на него тяжелые предметы.</b> Это может вызвать повреждение кабеля и привести к пожару или к поражению электрическим током. При повреждении кабеля обратитесь к своему дилеру FUJIFILM.
	<b>Не ставьте фотокамеру на неустойчивые поверхности.</b> Фотокамера может упасть и причинить травму.
	<b>Не проводите съемку во время движения.</b> Не пользуйтесь фотокамерой при ходьбе или при управлении автомобилем. Это может привести к падению или дорожно-транспортному происшествию.
	<b>Не прикасайтесь к металлическим элементам камеры во время грозы.</b> Это может привести к поражению электрическим током от грозового разряда.
	<b>Не используйте батареи, отличные от рекомендованных.</b> Вставляйте батареи, как показано на схеме.
	<b>Не нагревайте, не разбирайте батареи и не изменяйте конструкцию. Не роняйте батареи и не подвержайте их механическим воздействиям. Не прикасайтесь к батареям вместе с металлическими предметами.</b> Любое из этих действий может привести к взрыву батарей или утечке электролита, а также к пожару или травмам.

 <b>ПРЕДУПРЕЖДЕНИЕ</b>	
	<b>Используйте только батареи или адаптеры переменного тока, предназначенные для данной фотокамеры. Напряжение питания должно соответствовать указанным характеристикам.</b> Использование других источников питания может привести к пожару.
	<b>При вытекании электролита из батареи питания и попадании в глаза, на кожу или на одежду немедленно промойте пораженный участок чистой водой и обратитесь к врачу или вызовите скорую помощь.</b>
	<b>Не используйте для зарядки батареи зарядное устройство, отличное от указанного в инструкции.</b> Прилагаемое зарядное устройство предназначено только для зарядки батареи, входящей в комплект фотокамеры. Использование зарядного устройства для зарядки обычных батарей или других типов аккумуляторов может привести к вытеканию электролита, перегреву или взрыву.
	<b>Существует опасность взрыва, если при замене вставляются батареи несоответствующего типа. При замене используйте батареи того же типа или эквивалент.</b>
	<b>Запрещается использовать в присутствии легко воспламеняющихся веществ, взрывоопасных газов или пыли.</b>
	<b>При переносе батарей вставляйте их в цифровую фотокамеру или кладите в жесткий футляр. Храните батареи в жестком футляре. При утилизации использованных батарей оборачивайте контакты изоляционной лентой.</b> Контакт с другими металлическими предметами или батареями может привести к возгоранию или взрыву батареи.
	<b>Храните карты памяти в местах, недоступных для детей.</b> Поскольку карты памяти очень маленькие, дети могут их проглотить. Обязательно храните карты памяти в местах, недоступных для детей. Если ребенок проглотил карту памяти, обратитесь к врачу или вызовите скорую помощь.

 <b>ПРЕДОСТЕРЕЖЕНИЕ</b>	
	<b>Не используйте эту фотокамеру в местах, подверженных воздействию влаги, пара, влажности или пыли.</b> Несоблюдение этой меры предосторожности может стать причиной возгорания или поражения электрическим током.
	<b>Не оставляйте фотокамеру в местах, подверженных воздействию высоких температур.</b> Не оставляйте фотокамеру в закрытом автомобиле или под прямыми солнечными лучами. Это может привести к пожару.
	<b>Храните в местах, недоступных для маленьких детей.</b> В руках ребенка данное изделие может стать источником травмы.
	<b>Не кладите на фотокамеру тяжелые предметы.</b> Это может привести к падению тяжелого предмета и получению травм.

 <b>ПРЕДОСТЕРЕЖЕНИЕ</b>	
	<b>Не перемещайте фотокамеру с подключенным адаптером переменного тока. Не тяните за кабель, чтобы отключить адаптер переменного тока.</b> Это может вызвать повреждение кабеля питания и привести к пожару или к поражению электрическим током.
	<b>Не используйте адаптер переменного тока, если вилка повреждена или гнездо розетки плохо закреплено.</b> Это может привести к пожару или к поражению электрическим током.
	<b>Не заворачивайте и не накрывайте фотокамеру или адаптер переменного тока тканью или одеялом.</b> Это может вызвать перегрев и привести к деформации корпуса или возникновению пожара.
	<b>Перед чистой фотокамерой или длительным хранением извлекайте батареи и отсоединяйте адаптер переменного тока.</b> Несоблюдение данного требования может привести к пожару или к поражению электрическим током.
	<b>После окончания зарядки выньте зарядное устройство из розетки.</b> Оставленное в розетке зарядное устройство может стать причиной пожара.
	<b>Отключайте устройство от сети.</b>
	<b>Использование вспышки вблизи лица человека может вызвать временное нарушение зрения.</b> Будьте особенно осторожны при съемке детей.
	<b>Когда карта памяти извлекается из фотокамеры, то она быстро высккивает из слота. Придерживайте ее пальцем, чтобы она высккила медленно. Карта памяти может высккинуть и нанести травму.</b>
	<b>Регулярно обращайтесь в сервисный центр для проверки и чистки фотокамеры.</b> Скопление пыли в фотокамере может привести к пожару или к поражению электрическим током. Каждые два года обращайтесь к своему дилеру FUJIFILM для внутренней очистки камеры. Имейте в виду, что эта услуга платная.
	<b>Уверьте пальцы с окна вспышки перед срабатыванием вспышки.</b> Несоблюдение этой меры предосторожности может привести к ожогам.
	<b>Содержите окно вспышки в чистоте и не используйте вспышку, если окно загоржжено.</b> Несоблюдение этих мер предосторожностей может привести к появлению дыма и обесцвечиванию.

## В целях безопасности

### Батарея и источник питания

**Примечание:** Проверьте тип используемых в фотокамере батарей и прочтите соответствующие разделы.

Ниже описывается, как правильно использовать батареи питания и продлить срок их службы. Неправильное использование батарей сокращает срок их службы и может привести к их перегреву, возгоранию или взрыву.

### Ионно-литиевые батареи

Прочтите данный раздел, если в Вашей фотокамере используются ионно-литиевые батареи.

Батарея питания поставляется незаряженной. Перед использованием фотокамеры зарядите батарею. Храните батарею в футляре, если она не используется.

### ■ Примечания, касающиеся батарей

Батарея постепенно разряжается, даже если она не используется. Зарядите батарею за один или два дня до использования.

Срок службы батарей можно продлить, если выключать фотокамеру, когда она не используется.

Емкость батареи уменьшается при низких температурах; разряженная батарея может вообще не работать на холоде. Держите полностью заряженную батарею в теплом месте и замените батарею при необходимости, или держите батарею в кармане или другом теплом месте и вставляйте ее только непосредственно перед съемкой. Не кладите батарею так, чтобы она непосредственно соприкасалась с устройствами для согрева рук или другими нагревательными приборами.

### ■ Зарядка батарей

Зарядите батарею в зарядном устройстве, которое входит в комплект поставки. Время зарядки увеличится при температуре окружающей среды ниже +10 °C или выше +35 °C. Не пытайтесь заряжать батарею при температуре выше 40 °C, при температуре ниже 0 °C батарея не зарядится.

Не пытайтесь зарядить полностью заряженную батарею. Однако чтобы производить зарядку, не обязательно, чтобы батарея была полностью разряжена.

Батарея может нагреваться непосредственно после зарядки или использования. Это – нормальное явление.

### ■ Срок службы батарей

При обычных температурах батарею можно заряжать примерно 300 раз. Заметное уменьшение способности батареи удерживать заряд указывает на то, что батарея достигла конца срока службы, и ее следует заменить.

### ■ Хранение

Работа батареи может ухудшиться, если полностью заряженную батарею не использовать в течение длительного времени. Полностью разрядите батарею, прежде чем положить ее на хранение.

Если фотокамера не будет использоваться в течение длительного времени, выньте батарею и храните ее в сухом месте при температуре окружающей среды от +15 °C до +25 °C. Не храните батарею в местах, подверженных воздействию экстремальных температур.

### ■ Предостережения: обращение с батареей

- Не переносите и не храните батарею вместе с металлическими предметами, например, с ожерельями или шпильками.
- Не подвергайте воздействию пламени или тепла.
- Не разбирайте и не изменяйте конструкцию.

- Используйте только с соответствующими зарядными устройствами.
- Не роняйте батареи и не подвергайте их сильным ударам.
- Не подвергайте воздействию воды.
- Держите контакты в чистоте.
- Батарея и корпус фотокамеры могут нагреваться после продолжительного использования. Это – нормальное явление.

### Щелочные батареи AA/никель-металлогидридные аккумуляторные батареи AA

Прочтите данный раздел, если в Вашей фотокамере используются щелочные батареи AA или никель-металлогидридные аккумуляторные батареи AA. Информация о совместимых типах батарей находится в руководстве пользователя фотокамеры.

### ■ Предостережения: обращение с батареями

- Не подвергайте воздействию воды, пламени, тепла, и не храните в теплых и влажных условиях.
- Не переносите и не храните батарею вместе с металлическими предметами, например, с ожерельями или шпильками.
- Не разбирайте и не изменяйте конструкцию батареи или корпуса.
- Не подвергайте батареи сильному механическим воздействиям.
- Не используйте протекающие, деформированные или выцветшие батареи.
- Храните в местах, недоступных для младенцев и маленьких детей.
- Вставляйте батареи, соблюдая полярность.

- Не используйте вместе старые и новые батареи, батареи с разным уровнем заряда или батареи разных типов.
- Если фотокамера не используется длительное время, извлеките из нее батареи. Имейте в виду, что часы фотокамеры будут сброшены.
- Батареи могут нагреваться непосредственно после использования. Выключите фотокамеру и подождите, пока батареи остынут, прежде чем брать их руками.
- Емкость батарей уменьшается при низких температурах. Держите батареи в кармане или другом теплом месте и заменяйте при необходимости. Остывшие батареи могут вернуть часть своего заряда, если их поместить в теплое место.
- Отпечатки пальцев и другие загрязнения на контактах батареи могут ухудшить работу батареи. Тщательно удалите загрязнение с контактов батареи мягкой сухой тканью, прежде чем вставить их в фотокамеру.



Если из батарей вытек электролит, тщательно протрите батарейный отсек, прежде чем вставить новые батареи.



При попадании электролита на кожу или одежду тщательно промойте этот участок водой. **При попадании электролита в глаза немедленно промойте пораженный участок водой и обратитесь за медицинской помощью. Не трите глаза. Несоблюдение данной меры предосторожности может привести к повреждению зрения.**

#### ■ Никель-металлогидридные батареи

Емкость никель-металлогидридных батарей может временно уменьшиться после длительного периода хранения, или, если они многократно заряжаются до полной разрядки. Это – нормальное явление, не означающее неисправность. Емкость батареи можно увеличить, производя многократную разрядку при помощи опции разрядка в меню установки параметров фотокамеры и зарядку батареи с помощью зарядного устройства (продается отдельно).

ⓘ **ПРЕДОСТЕРЕЖЕНИЕ** Не используйте опцию разрядка для щелочных батарей.

Фотокамера потребляет небольшое количество энергии, даже находясь в выключенном состоянии. Никель-металлогидридные батареи, оставленные в фотокамере на длительное время, могут разрядиться до такого состояния, что больше не смогут удерживать заряд. Работа батарей также может ухудшиться, если батареи разряжаются при использовании их в таких устройствах, как фонарь. Используйте опцию разрядка в меню установки параметров фотокамеры для разрядки никель-металлогидридных батарей. Батареи, неспособные удерживать заряд даже после многократной разрядки и подзарядки, достигли конца срока службы, и их необходимо заменить.

Никель-металлогидридные батареи можно заряжать в зарядном устройстве (продается отдельно). Батареи могут нагреваться непосредственно после зарядки. Смотрите инструкции к зарядному устройству для получения более подробной информации. Используйте зарядное устройство только с совместимыми батареями. Никель-металлогидридные батареи постепенно разряжаются, если они не используются.

#### ■ Утилизация

Утилизируйте использованные батареи в соответствии с местными правилами.

***Адаптеры переменного тока (продаются отдельно)***

***Данный раздел касается всех моделей фотокамер.*** Используйте только адаптеры переменного тока FUJIFILM, предназначенные для данной фотокамеры. При использовании других адаптеров можно повредить фотокамеру.

- Адаптер переменного тока предназначен только для использования в помещении.
- Проверьте, что вилка постоянного тока надежно вставлена в фотокамеру.
- Перед тем как отсоединить адаптер, выключите фотокамеру. Отсоединяйте адаптер, держась за вилку, а не за провод.
- Не используйте с другими устройствами.
- Не разбирайте.
- Не подвергайте воздействию высоких температур или влажности.
- Не подвергайте батареи сильному механическому воздействию.
- При использовании адаптера переменного тока может издавать шум или нагреваться. Это – нормальное явление.
- Если адаптер создает радиопомехи, переключите или переустановите приемную антенну.

## В целях безопасности

### Использование фотокамеры

Не подвергайте фотокамеру воздействию очень ярких источников света, таких как солнце в ясном небе. Несоблюдение этой меры предосторожности может привести к повреждению датчика изображения фотокамеры.

### Пробная съемка

Перед съемкой важных событий (например, свадьбы или путешествий) сделайте пробный снимок и посмотрите результат на ЖК мониторе, чтобы проверить правильно ли работает фотокамера. Корпорация FUJIFILM не несет ответственности за повреждения или потерянную прибыль в результате неправильной работы изделия.

### Примечания по авторским правам

Кроме случаев использования изображений исключительно в личных целях, изображения, записанные с помощью цифровой камеры, нельзя использовать в нарушение авторского права, без разрешения правообладателя. Помните, что существуют ограничения на съемку в театрах, на развлекательных мероприятиях и выставках, даже если снимки предназначены для использования исключительно в личных целях. Также следует помнить, что передача карт памяти с записанными на них изображениями или данными, защищенными авторским правом, разрешена только в соответствии с законодательством об авторском праве.

### Обращение

Чтобы обеспечить правильность записи изображений, во время записи не подвергайте фотокамеру ударным воздействиям.

### Жидкие кристаллы

В случае повреждения ЖК монитора, необходимо соблюдать осторожность и не допускать контакта с жидкими кристаллами. В случае возникновения одной из приведенных ниже ситуаций немедленно выполните указанное действие:

- **При попадании жидких кристаллов на кожу,** вытрите участок кожи тканью, затем тщательно промойте проточной водой с мылом.
- **При попадании жидких кристаллов в глаза,** промывайте глаза чистой водой не менее 15 минут, а затем обратитесь за медицинской помощью.
- **При попадании жидких кристаллов внутрь,** тщательно промойте рот водой. Выпейте большое количество воды и вызовите рвоту, затем обратитесь за медицинской помощью.

Несмотря на то, что дисплей изготовлен с использованием чрезвычайно высокоточной технологии, на нем могут быть пиксели, которые горят постоянно или не горят вообще. Это не является неисправностью и не влияет на снимки, снятые изделием.

### Информация о товарных знаках

**xD-Picture Card** и **xD** являются товарными знаками корпорации FUJIFILM. Типографические шрифты, используемые в данном издании, разработаны исключительно компанией DynaComware Taiwan Inc. Macintosh, QuickTime и Mac OS являются товарными знаками компании Apple Inc. в США и других странах. Windows 7, Windows Vista и логотип Windows являются товарными знаками группы компаний Microsoft. Adobe и Adobe Reader являются товарными знаками или зарегистрированными товарными знаками компании Adobe Systems Incorporated в США и/или других странах. Логотипы SDHC и SDXC являются товарными знаками компании SD-3C, LLC. Логотип HDMI является товарным знаком. YouTube является товарным знаком компании Google Inc. Все прочие названия, упомянутые в данном

руководстве, являются товарными знаками или зарегистрированными товарными знаками своих владельцев.

### Электрические помехи

Данная фотокамера может создавать помехи работе большого или аэронавигационного оборудования. Прежде чем использовать фотокамеру в больнице или самолете, спросите разрешение у персонала больницы или авиалинии.

### Стандарты цветного телевидения

NTSC (National Television System Committee) стандарт цветного телевидения, принятый, в основном, в США, Канаде и Японии. PAL (Phases Alternation by Line) стандарт цветного телевидения, принятый, в основном, в странах Европы и Китая.

### Формат Exif Print (Exif versu2:3)

Exif Print представляет собой заново измененный формат файлов цифровых фотокамер, в котором информация, сохраняемая с фотографиями, используется для оптимального воспроизведения цветов при печати.

### ВАЖНОЕ ЗАМЕЧАНИЕ:

**Прочтите, прежде чем использовать программное обеспечение**

Запрещен прямой или косвенный экспорт, целиком или частично, лицензированного программного обеспечения без разрешения соответствующих органов управления.

## Об этом руководстве

Прежде чем приступить к использованию фотокамеры, прочтите это руководство и предупреждения в разделе «В целях безопасности» (📖 ii). Для получения информации по конкретным вопросам, смотрите приведенные ниже источники.

### **Содержание** ..... 📖 ix

Раздел «Содержание» предоставляет общую информацию о том, что содержится в руководстве. Здесь приведен список основных функций фотокамеры.

### **Устранение неисправностей** ..... 📖 86

У Вас конкретная проблема с фотокамерой? Ищите ответ здесь.

### **Предупреждающие сообщения и индикация** ..... 📖 91

Что означают мигающие иконки или сообщения об ошибках на дисплее.

### **Карты памяти**

Фотографии можно сохранять на дополнительных картах памяти SD, SDHC, и SDXC (📖 9), далее в данной инструкции «карты памяти».

## Часто используемые кнопки

### ■ Включение фотокамеры в режиме просмотра кадров

- Когда фотокамера выключена, ее можно включить сразу в режиме просмотра кадров, нажав кнопку  примерно на одну секунду.

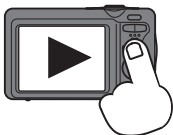

### ■ Фотографирование во время просмотра кадров

- Чтобы сразу же вернуться в режим съемки, нажмите кнопку затвора наполовину.

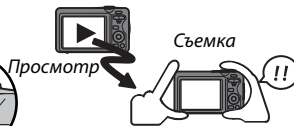

### ■ Бесшумный режим

- Нажмите и удерживайте кнопку **DISP/BACK**, чтобы отключить подсветку и звуки фотокамеры.



### ■ Удаление фотографий

- Нажмите селектор вверх () , чтобы отобразить опции удаления.





## Содержание

В целях безопасности .....	ii
Примечания по безопасности .....	ii
Об этом руководстве.....	vii
Часто используемые кнопки .....	viii

### Перед началом работы

Символы и условные обозначения .....	1
Прилагаемые принадлежности.....	1
Части фотокамеры .....	2
Информация на дисплее фотокамеры.....	4
Съемка .....	4
Просмотр кадров.....	5

### Первые шаги

Установка батарей и карты памяти .....	6
Совместимые карты памяти .....	9
Зарядка батареи.....	11
Включение и выключение фотокамеры.....	13
Режим съемки.....	13
Режим просмотра .....	13
Основные установки.....	15

### Основные функции фотосъемки и просмотра кадров

Фотографирование в режиме	
 (Распознавание сцены).....	16
Просмотр фотографий .....	19

### Более подробно о фотосъемке

Режим съемки .....	20
Выбор режима съемки .....	20
Опции режима съемки .....	21
 ПАНОРАМА .....	23
Блокировка фокуса .....	26
 Коррекция экспозиции.....	28
 Режим макросъемки (Съемка с близкого расстояния) .....	29
 Использование вспышки (Интеллектуальная вспышка) .....	30
 Использование таймера .....	32
 Интеллектуальная функция обнаружения лица .....	33
 Распознавание лиц .....	34
Добавление новых лиц .....	34
Просмотр, редактирование и удаление существующих данных.....	36
Автоматическое добавление лиц.....	36

### Более подробно о просмотре снимков

Опции меню просмотра снимков .....	38
★ Избранное: Оценка изображений.....	38
Увеличение во время просмотра.....	39
Многокадровый просмотр .....	40
 Удаление снимков .....	41
 Поиск изображений .....	42
 Помощь фотоальбома.....	43
Создание фотоальбома.....	43
Просмотр фотоальбомов .....	44
Редактирование и удаление фотоальбомов .....	44
Просмотр панорам.....	45

## Содержание

<b>Видео</b>	
Запись видеофрагментов .....	46
Просмотр видеофрагментов .....	48
<b>Подключения</b>	
Просмотр фотографий на телевизоре .....	49
Печать фотографий через USB .....	50
Печать задания печати DPOF .....	52
Просмотр фотографий на компьютере .....	54
Windows: Установка MyFinePix Studio .....	54
Macintosh: Установка FinePixViewer .....	56
Подключение фотокамеры .....	58

<b>Меню</b>	
Использование меню: Режим съемки .....	61
Использование меню съемки .....	61
Опции меню съемки .....	61
 РЕЖИМ СЪЕМКИ .....	61
 ЧУВСТВ-ТЬ ISO .....	61
 РАЗМЕР ИЗОБР. ....	62
 КАЧЕСТВО ИЗОБР. ....	63
 ФИНИРХ ЦВЕТ .....	63
 БАЛАНС БЕЛОГО .....	64
 СЕРИЙНАЯ СЪЕМКА .....	64
 ОПРЕДЕЛЕНИЕ ЛИЦА .....	65
 РЕЖИМ АФ .....	65
 РАСПОЗНАВАНИЕ ЛИЦ .....	65
 РЕЖИМ ПАНОРАМЫ .....	65
 РЕЖИМ АФ ДЛЯ ВИДЕО .....	66
 РЕЖИМ ВИДЕО .....	66

<b>Использование меню: Режим просмотра кадров ...67</b>	<b>Меню установки параметров.....74</b>
Использование меню просмотра кадров .....67	Использование меню установки параметров .....74
Опции меню просмотра .....67	Опции меню установки параметров .....75
 ПОМОЩЬ ФОТОАЛЬБОМА.....67	 ДАТА/ВРЕМЯ .....75
 ПОИСК ИЗОБРАЖЕНИЯ.....67	 РАЗН. ЧАСОВ .....75
 УДАЛИТЬ.....67	 言語 / LANG. ....75
 РЕДАКТИРОВАНИЕ ВИДЕО.....68	 БЕСШУМНЫЙ .....75
 ТЭГ ДЛЯ ЗАГРУЗКИ .....69	 ВОССТАНОВИТЬ .....76
 СЛАЙД ШОУ .....70	 ФОРМАТИРОВАТЬ .....76
 ЗАЩИТИТЬ.....71	 ОТОБР. ИЗОБ. ....76
 КАДРИРОВАНИЕ.....71	 НОМЕР КАДРА.....77
 ИЗМЕНИТЬ РАЗМЕР .....72	 УРОВ. ГРОМКСТИ.....77
 ПОВОРОТ КАДРА.....72	 ГРОМК. ЗАТВ. ....77
 СТЕРЕТЬ РАСПОЗН. ....73	 ЗВУК ЗАТВОРА .....78
 РАСПЕЧАТАТЬ (DPOF) .....73	 ГРОМК. ВОСП. ....78
	 ЯРКОСТЬ LCD .....78
	 LCD РЕЖ. ....78
	 АВТО ВЫКЛ.....78
	 ЦИФР. СТАБ.....78
	 ОБНАРУЖ. МИГАНЯЯ.....79
	 ЦИФРОВОЙ ЗУМ.....80
	 ТИП ЗУМА ВИДЕО.....80
	 ЦВЕТ ФОНА .....81
	 ПОДСКАЗКИ .....81
	 ВИДЕО ВЫХОД.....81
	 ОТМЕТКА ДАТЫ.....81

## Содержание

<b>Технические примечания</b>		<b>Устранение неисправностей</b>	
<b>Дополнительные аксессуары</b> .....	82	<b>Проблемы и решения</b> .....	86
Печать.....	82	<b>Предупреждающие сообщения и индикация</b> .....	91
Относится к компьютеру.....	82	<b>Приложение</b>	
Аудио/видео.....	82	<b>Подсказки и советы</b> .....	95
Аксессуары от FUJIFILM.....	83	<b>Объем карты памяти</b> .....	98
<b>Уход за фотокамерой</b> .....	84	FinePix JX550 - JX590.....	98
Хранение и эксплуатация.....	84	FinePix JX500 - JX540.....	99
Вода и песок.....	84	<b>Технические характеристики</b> .....	100
Конденсация.....	84		
Чистка.....	85		
Путешествия.....	85		

## Перед началом работы

### Символы и условные обозначения

В данном руководстве используются следующие символы:

- ① : Эти сведения необходимо изучить перед использованием фотокамеры для обеспечения правильной работы.
- ◆ : Дополнительная информация, которая может быть полезна при использовании фотокамеры.
- 📖 : Другие страницы в руководстве, на которых может находиться информация по данному вопросу.

Пункты меню и другие надписи на ЖК-дисплее показаны **жирным шрифтом**. В данном руководстве иллюстрации дисплея могут быть упрощены с целью упрощения инструкций.

### Прилагаемые принадлежности

В комплект фотокамеры входят следующие предметы:

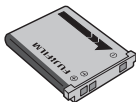

Перезаряжаемая аккумуляторная батарея NP-45A или NP-45B



Адаптер переменного тока\*



Кабель USB



CD-ROM (содержит данное руководство)

- Ремешок
- *User Guide / Basic Manual* (Краткое руководство пользователя / Основное руководство)

#### Присоединение ремешка

Присоедините ремешок, как показано на рисунке.

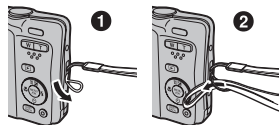

\* Форма адаптера отличается, в зависимости от региона продажи.

## Части фотокамеры

Для получения более подробной информации перейдите на страницу, указанную справа.

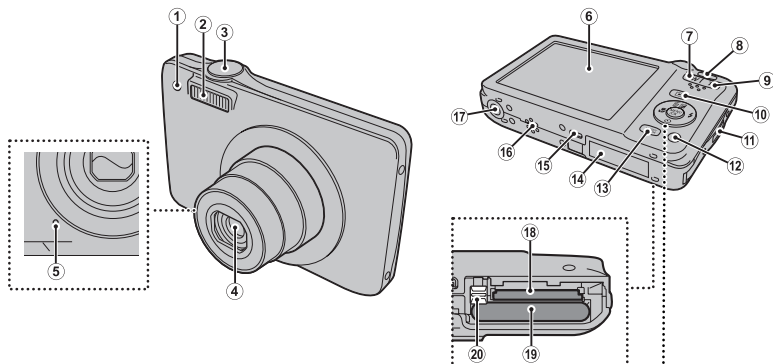

### Селекторная кнопка

#### Курсор вверх

Кнопка (коррекция экспозиции) (📖 28)  
Кнопка (удалить) (📖 viii)

Кнопка **MENU/OK**

#### Курсор влево

Кнопка (макросъемка) (📖 29)

#### Курсор вправо

Кнопка (вспышка) (📖 30)

#### Курсор вниз

Кнопка (автоспуск) (📖 32)

\* Рисунки в этой инструкции могут быть приведены в упрощенной форме, для более доступного объяснения.

<b>1</b> Лампа таймера .....	32	<b>12</b> Кнопка  (запись видеофрагментов) .....	46
<b>2</b> Вспышка .....	30	<b>13</b> Кнопка <b>DISP</b> (дисплей)/ <b>BACK</b> .....	5, 15
<b>3</b> Кнопка затвора .....	18	Кнопка  (бесшумный режим)* .....	viii
<b>4</b> Объектив и крышка объектива .....		<b>14</b> Крышка отсека батареи .....	6
<b>5</b> Микрофон .....	46	<b>15</b> Универсальный разъем USB .....	49, 50, 58
<b>6</b> ЖК-дисплей .....	4	<b>16</b> Динамик .....	48
<b>7</b> Кнопка <b>W</b> (уменьшение масштаба) .....	17, 39	<b>17</b> Гнездо для установки на штатив .....	
<b>8</b> Кнопка <b>ON/OFF</b> .....	13	<b>18</b> Слот для карты памяти .....	7
<b>9</b> Кнопка <b>T</b> (увеличение масштаба) .....	17, 39	<b>19</b> Отсек батарей .....	6
<b>10</b> Кнопка  (просмотр) .....	19	<b>20</b> Защелка батареи .....	6, 8
<b>11</b> Отверстие для ремешка .....	1		

\*Нажмите и удерживайте кнопку **DISP/BACK** до тех пор, пока не появится .

## **Информация на дисплее фотокамеры**

Во время съемки и просмотра кадров на дисплее могут появляться следующие обозначения. Обозначения могут отличаться в зависимости от параметров фотокамеры.

### ■ Съемка

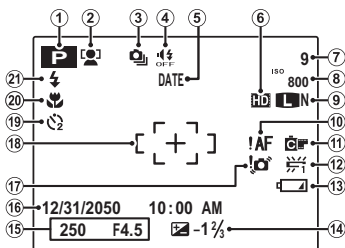

<b>1</b>	Режим съемки .....	20
<b>2</b>	Индикатор интеллектуальной функции обнаружения лица .....	33
<b>3</b>	Режим непрерывной съемки .....	64
<b>4</b>	Индикатор бесшумного режима .....	3, 75
<b>5</b>	Отметка даты .....	81
<b>6</b>	Режим видео .....	47

<b>7</b>	Количество доступных кадров .....	98
<b>8</b>	Чувствительность .....	61
<b>9</b>	Размер и качество изображения .....	62, 63
<b>10</b>	Предупреждение фокуса .....	18, 91
<b>11</b>	Цвет FINEPIX .....	63
<b>12</b>	Баланс белого .....	64
<b>13</b>	Уровень зарядки аккумуляторной батареи .....	5
<b>14</b>	Коррекция экспозиции .....	28
<b>15</b>	Выдержка/диафрагма .....	15
<b>16</b>	Дата и время .....	31, 91
<b>17</b>	Предупреждение размытости .....	31, 91
<b>18</b>	Рамка фокусировки .....	26
<b>19</b>	Индикатор таймера .....	32
<b>20</b>	Режим макросъемки (Съемка с близкого расстояния) .....	29
<b>21</b>	Режим работы со вспышкой .....	30



## ■ Просмотр кадров

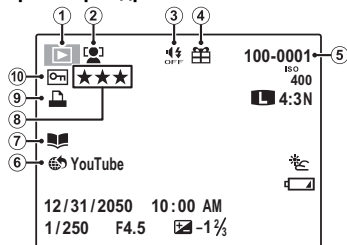

1	Индикатор режима просмотра .....	19, 38
2	Индикатор интеллектуальной функции обнаружения лица .....	33, 65
3	Индикатор бесшумного режима .....	3, 75
4	Изображение "подарок" .....	38
5	Номер кадра .....	77
6	Тэг для загрузки .....	69
7	Помощь фотоальбома .....	43
8	Избранное .....	38
9	Индикатор печати DPOF .....	52
10	Защищенный снимок .....	71

### ● ● Уровень зарядки аккумуляторной батареи

Уровень зарядки аккумуляторной батареи отображается следующим образом:

Индикатор	Описание
(белый)	Батарея частично разряжена.
(белый)	Батарея разряжена более чем наполовину.
(красный)	Низкий уровень заряда батареи. Зарядите как можно скорее.
(мигающий красный)	Батарея полностью разряжена. Выключите фотокамеру и зарядите батарею.

### ● ● Скрытие и показ индикаторов

Нажмите **DISP/BACK** для просмотра индикаторов съемки и просмотра следующим образом:

- **Съемка:** Индикаторы показаны/индикаторы скрыты/оптимальное кадрирование
- **Просмотр:** Индикаторы показаны/индикаторы скрыты/★ избранное

## Первые шаги

### Установка батарей и карты памяти

Установите батарею и карту памяти, как описано ниже.

#### 1 Откройте крышку отсека батареи.

- ◆ Перед тем как открыть крышку отсека батареи, убедитесь в том, что фотокамера отключена.
- ⚠ Не открывайте крышку отсека батареи на включенной фотокамере. Невыполнение данного требования может привести к повреждению файлов изображений на карте памяти.
- ⚠ Не прилагайте чрезмерных усилий при обращении с крышкой отсека батареи.

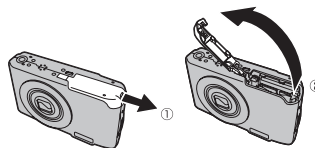

#### 2 Вставьте батарею.

Совместите оранжевую полосу на батарее с оранжевой защелкой батареи и вставьте батарею в фотокамеру, удерживая защелку прижатой к стенке фотокамеры. При установке батареи убедитесь в том, что батарея надежно закреплена оранжевой защелкой. Если батарея ненадежно закреплена, фотокамера может не включиться или выключиться без предупреждения.

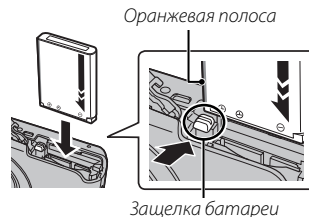

В фотокамере используется аккумуляторная батарея NP-45A/NP-45B.

- ⚠ Вставляйте батарею, соблюдая полярность. **Не применяйте усилий и не пытайтесь вставить батарею другой стороной или в обратном направлении.** В правильном направлении батарея вставится легко.

### 3 Вставьте карту памяти.

Возьмите карту памяти, как показано справа, вставьте ее в отверстие полностью до щелчка.

- ① Следите за тем, чтобы карта вставлялась правильной стороной. Не вставляйте ее под углом и не прилагайте усилий.

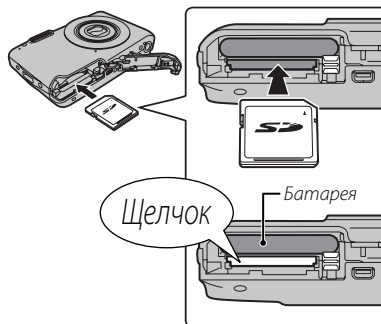

- ① Карты памяти SD/SDHC/SDXC можно защитить от записи, что делает невозможным форматирование этих карт или запись и удаление изображений. Перед тем, как вставить карту памяти SD/SDHC/SDXC, сдвиньте переключатель защиты от записи в положение снятия защиты.

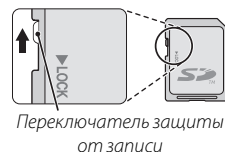

### 4 Закройте крышку отсека батареи.

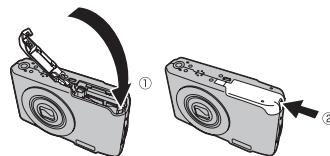

### Извлечение батареи и карты памяти

Перед извлечением батареи или карты памяти **выключите фотокамеру** и откройте крышку отсека батареи.

Чтобы вынуть батарею, прижмите защелку батареи к боковой стороне и извлеките батарею из фотокамеры, как показано на рисунке.

Защелка батареи

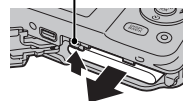

Чтобы вынуть карту памяти, нажмите на нее и медленно отпустите. Теперь карту можно вынуть рукой. Когда карта памяти извлекается из фотокамеры, то она быстро выскакивает из слота. Придерживайте ее пальцем, притормаживая движение карты.

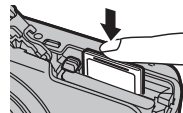

### ■ Совместимые карты памяти

Карты памяти FUJIFILM, SanDisk SD, SDHC и SDXC одобрены для использования в этой фотокамере. Полный список подходящих карт памяти можно посмотреть на сайте [http://www.fujifilm.com/support/digital\\_cameras/compatibility/](http://www.fujifilm.com/support/digital_cameras/compatibility/). Работа фотокамеры с другими картами памяти не гарантируется. Фотокамера не использует карты *xD-Picture Cards* или устройства MultiMediaCard (MMC).

#### ① Карты памяти

- **Не выключайте питание фотокамеры и не вынимайте карту памяти в ходе форматирования карты или при передаче или удалении данных с карты.** Несоблюдение этих мер предосторожности может привести к повреждению карты памяти.
- Перед первым использованием карт памяти SD/SDHC/SDXC их необходимо форматировать, а также повторно форматировать все карты памяти после использования их на компьютере или другом устройстве. Для получения информации о форматировании карт памяти см. « ФОРМАТИРОВАТЬ» (📖 76).
- Карты памяти имеют маленькие размеры и их могут легко проглотить дети. Храните карты памяти в местах, недоступных для детей. Если ребенок проглотил карту памяти, немедленно вызовите врача.
- Переходники miniSD или microSD, имеющие больший или меньший размер, чем стандартная карта SD/SDHC/SDXC, могут иметь проблемы при извлечении; если карта не извлекается, отнесите фотокамеру в авторизованный сервисный центр. Не прикладывайте усилия при извлечении карты памяти.
- Не наклеивайте на карты памяти этикетки. Отслоение этикетки может привести к повреждению карты памяти.

- Запись видеофрагментов может прерываться при использовании некоторых типов карт памяти SD/SDHC/SDXC. Для съемки HD видео используйте карту **CLASS 10** или лучше.
- При форматировании карты памяти фотокамера создает папку, в которой сохраняются фотографии. Не переименовывайте и не удаляйте эту папку и не используйте компьютер или другое устройство для удаления или изменения имен файлов изображений. Всегда используйте фотокамеру для удаления изображений. Перед тем как редактировать файлы или изменять их названия, скопируйте их на компьютер и редактируйте или переименовывайте копии, а не оригиналы фотографий.

### ⓘ **Батареи**

- Удалите загрязнение с контактов батареи чистой сухой тканью. Несоблюдение этой меры предосторожности может привести к тому, что батарею нельзя будет зарядить.
- Не наклеивайте наклейки или другие предметы на батарею. Несоблюдение этой меры предосторожности может привести к тому, что батарею нельзя будет вынуть из фотокамеры.
- Не замыкайте контакты батареи. Батарея может перегреться.
- Прочтите предостережения в разделе “Батарея и источник питания” (iv).
- Используйте только те зарядные устройства, которые предназначены для использования с этой батареей. Несоблюдение этой меры предосторожности может привести к повреждению изделия.
- Не удаляйте с батареи этикетки и не пытайтесь поломать или отделить внешний корпус.
- Батарея постепенно разряжается, даже если она не используется. Зарядите батарею за один или два дня до использования.

## Зарядка батареи

Батарея питания поставляется незаряженной. Перед использованием фотокамеры зарядите батарею. Батарея заряжается внутри фотокамеры.

### 1 Зарядка батареи.

Выключите камеру и подсоедините камеру к адаптеру питания, входящему в комплект поставки, используя входящий также в комплект поставки кабель USB. Затем подключите адаптер переменного тока к стационарной розетке.

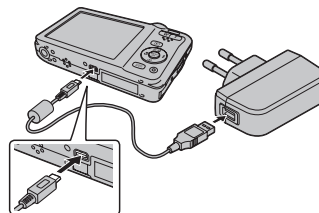

- ⓘ Убедитесь, что соединительные разъемы ориентированы надлежащим образом, и только после этого вставьте их полностью.
- ⚡ Фотокамера, если она включена, работает от внешнего источника питания через адаптер сети переменного тока.

#### ● Индикатор зарядки батареи

В центре ЖК-дисплея появится индикатор зарядки.

Индикатор зарядки	Состояние батареи	Действие
	Батарея заряжается.	—
	Ошибка батареи.	Отсоедините адаптер переменного тока от стационарной розетки и снова вставьте батарею, соблюдая полярность. (86)

После зарядки индикатор зарядки исчезнет.

### Зарядка через компьютер

Аккумуляторную батарею можно заряжать, посредством подключения камеры к компьютеру.

Выключите фотокамеру и подсоедините входящий в комплект кабель USB, как показано на рисунке, вставляя разъемы до упора. Подсоедините фотокамеру непосредственно к компьютеру. Не используйте концентратор USB или клавиатуру.

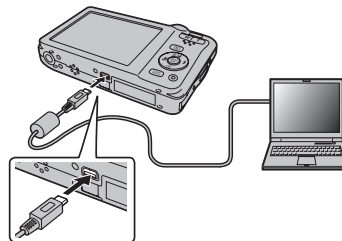

- ① Если камера включена, зарядка становится недоступной.
- ① Если компьютер во время зарядки переходит в режим сна, зарядка прекращается. Чтобы продолжить зарядку, выйдите из режима сна на компьютере, отсоедините и подсоедините вновь кабель USB.
- ① Зарядка от компьютера может быть невозможна; это зависит от технических характеристик компьютера, его настроек и условий эксплуатации.



## Включение и выключение фотокамеры

### **Режим съемки**

Нажмите кнопку **ON/OFF**, чтобы включить фотокамеру. Выдвинется объектив и откроется крышка объектива.

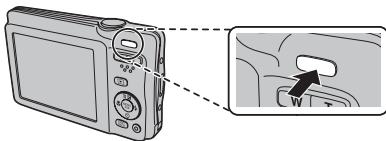

Снова нажмите **ON/OFF**, чтобы выключить фотокамеру.

### **◆ Переключение в режим просмотра**

Нажмите кнопку , чтобы включить просмотр. Наполовину нажмите кнопку затвора, чтобы вернуться в режим съемки.

### **Режим просмотра**

Чтобы включить фотокамеру и начать просмотр, нажмите кнопку  примерно на одну секунду.

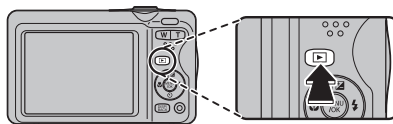

Нажмите кнопку  еще раз или нажмите кнопку **ON/OFF**, чтобы выключить фотокамеру.

### **◆ Переключение в режим съемки**

Чтобы выйти из режима съемки, нажмите кнопку затвора наполовину. Нажмите кнопку , чтобы вернуться в режим просмотра.

## Включение и выключение фотокамеры

---

- ⓘ Принудительное удержание объектива во время выдвижения может привести к повреждению изделия.
- ⓘ Отпечатки пальцев или другие загрязнения на объективе влияют на качество фотографий. Держите объектив чистым.
- ⓘ Кнопка **ON/OFF** не полностью отключает подачу питания на фотокамеру.

### ◆ **Автоматическое выключение**

Фотокамера выключится автоматически, если в течение времени, установленного в

 **АВТО ВЫКЛ.**, не будет совершаться никаких действий (📖 78).

## Основные установки

Когда фотокамера включается в первый раз, на дисплее появляется окно выбора языка. Настройте фотокамеру, как описано ниже (Вы можете сбросить время на часах или изменить язык в любое время с помощью опций **🕒 ДАТА/ВРЕМЯ** или **🗣️ 言語/LANG**, в меню установки параметров. Информацию о том, как отобразить меню установки параметров см. на стр. 74).

### 1 Выделите язык и нажмите **MENU/OK**.

- ◆ Нажмите **DISP/BACK**, чтобы пропустить текущий шаг. Шаги, которые Вы пропускаете, будут показываться на дисплее в следующий раз, когда включается фотокамера.



- ### 2 На дисплее появятся дата и время. Нажимайте селекторную кнопку вверх, вниз, влево или вправо для выбора года, месяца, дня, часа или минуты и нажимайте вверх или вниз, чтобы их изменить. Чтобы изменить порядок просмотра года, месяца и дня, выберите формат даты и нажмите селекторную кнопку вверх или вниз. Нажмите **MENU/OK** после завершения установок.

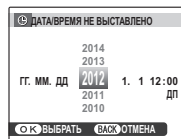

### ◆ Часы фотокамеры

Если батарея вынимается на длительный период времени, то время на часах фотокамеры будет сброшено, а при включении фотокамеры на дисплее отобразится окно выбора языка.

## Основные функции фотосъемки и просмотра кадров

### Фотографирование в режиме **SR AUTO** (Распознавание сцены)

В этом разделе описывается фотографирование в режиме **SR AUTO** (расп. сцены). Фотокамера автоматически анализирует композицию и в соответствии с этим регулирует настройки.

#### 1 Включите фотокамеру.

Нажмите кнопку **ON/OFF**, чтобы включить фотокамеру. Отобразятся индикаторы съемки **SR AUTO**.

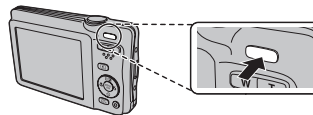







#### ● Значок

Данный значок указывает на то, что фотокамера постоянно ищет лица для выбора подходящего сюжета, что увеличивает расход батареи.



#### ● Значок сцены

Фотокамера выбирает сцену согласно условиям съемки и типу объекта:  ПОРТРЕТ (портреты),  ЛАНДШАФТ (пейзажи),  НОЧЬ (плохо освещенные пейзажи),  МАКРОСЪЕМКА (съемка крупным планом),  НОЧНОЙ ПОРТРЕТ (плохо освещенные портреты),  ПОРТР. С КОНТ. СВЕТ. (освещенные сзади портреты),  АВТО (остальные сюжеты)

## 2 Поместите изображение в рамку кадра.

Используйте кнопки зума для компоновки изображения на дисплее.

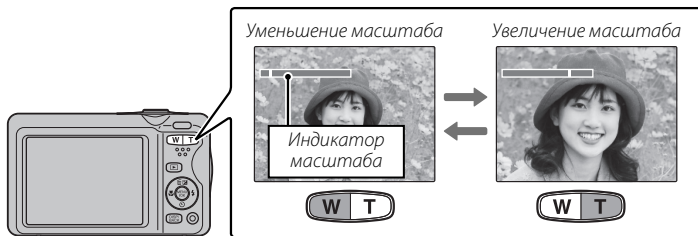

### ●● Как держать фотокамеру

Держите фотокамеру крепко обеими руками, поместив локти на ширину плеч. Сотрясение или нестабильность положения рук может привести к смазыванию снимка.

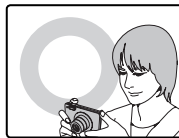

Чтобы фотографии были в фокусе и не были слишком темными (недоэкспонированными), держите пальцы и другие предметы подальше от объектива и вспышки.

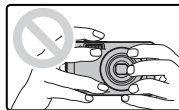

### 3 Фокус.

Нажмите кнопку затвора наполовину для фокусировки.

- ◆ Фокусировка фотокамеры может сопровождаться звуком перемещения элементов объектива. Это – нормальное явление.





**Если фотокамера сможет сфокусироваться**, прозвучит двойной звуковой сигнал.

**Если фотокамера не сможет сфокусироваться**, то рамка фокусировки станет красной, на дисплее появится **!AF**. Поменяйте композицию или воспользуйтесь блокировкой фокуса ( 26).

### 4 Съемка.

Чтобы сделать снимок, плавно нажмите кнопку затвора до конца.

- ◆ Если объект плохо освещен, во время снимка может сработать вспышка. Для получения информации об использовании вспышки при плохом освещении смотрите “ Использование вспышки (Интеллектуальная вспышка)” ( 30).



#### Кнопка затвора

Кнопка затвора имеет два положения. Нажатие кнопки затвора наполовину устанавливает фокус и экспозицию. Чтобы сделать снимок, нажмите кнопку затвора до конца.

## Просмотр фотографий

Снятые фотографии можно просматривать на ЖК-дисплее. При съемке важных фотографий сначала сделайте пробный снимок и проверьте результат.

### 1 Нажмите кнопку .

На дисплее появится последняя сделанная фотография.

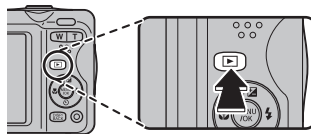

### 2 Просмотр других фотографий.

Нажмите селектор вправо, чтобы просмотреть фотографии в порядке их съемки, или влево, чтобы просмотреть их в обратном порядке.

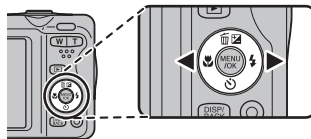

Нажмите кнопку затвора, чтобы перейти в режим съемки.

## Более подробно о фотосъемке

### Режим съемки

Выберите режим съемки в зависимости от сцены или типа объекта.

#### Выбор режима съемки

- 1 Чтобы открыть меню съемки, нажмите **MENU/OK**.

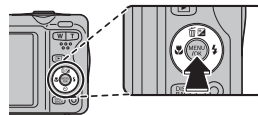

- 2 Выделите  **РЕЖИМ СЪЕМКИ** и нажмите селектор вправо, чтобы открыть опции режима съемки.



- 3 Выделите необходимый режим и нажмите **MENU/OK**.







- 4 Нажмите **DISP/BACK** для выхода из режима съемки.



**Опции режима съемки**

Сцена	Описание
 <b>РАСП. СЦЕНЫ</b>	Фотокамера автоматически анализирует композицию и выбирает сцену в соответствии с условиями съемки и типом объекта.
 <b>АВТО</b>	Выберите для резко очерченных, четких снимков. Этот режим рекомендуется в большинстве случаев.
<b>P ПРОГРАММА AE</b>	Все параметры баланса белого и режима автофокусировки будут доступны, коррекцию экспозиции можно настраивать вручную.
 <b>ЕСТ. СВЕТ И</b> 	Фотокамера делает два снимка: один без вспышки и один со вспышкой.
 <b>ЕСТ. СВЕТ</b>	Позволяет снимать с использованием естественного света при слабом освещении.
 <b>ПОРТРЕТ</b>	Выберите этот режим для съемки портретов.
 <b>ВАВУ</b>	Выберите этот режим, когда снимаете детей, чтобы сохранить естественные оттенки кожи.
 <b>СЪЕМКА УЛЫБКИ</b>	Спуск затвора срабатывает автоматически, когда интеллектуальная функция определения лица фиксирует на лице улыбку.
 <b>ЛАНДШАФТ</b>	Выберите этот режим для дневных снимков зданий и пейзажей.
 <b>ПАНОРАМА</b>	Съемка до трех фотографий и соединение их вместе для создания панорамы.
 <b>СПОРТ</b>	Выбирайте этот режим для съемки движущихся объектов.
 <b>НОЧЬ</b>	Выберите этот режим для съемки плохо освещенных сумеречных или ночных сцен.
 <b>НОЧЬ (ШТАТИВ)</b>	Выберите этот режим для увеличения выдержки при ночной съемке.
 <b>ФЕЙЕРВЕРК</b>	Для съемки разлетающихся вспышек фейерверков используются длинные выдержки.
 <b>ЗАКАТ</b>	Выберите этот режим для съемок яркой цветовой гаммы закатов и рассветов.

## Режим съемки

Сцена	Описание
 СНЕГ	Выберите этот режим для резко очерченных, четких и ярких снимков с преобладанием на фоне белого снега.
 ПЛЯЖ	Выберите этот режим для резко очерченных, четких снимков на ярких, освещенных солнцем пляжах.
 ВЕЧЕРИНКА	Позволяет снимать с использованием фонового света в помещениях при слабом освещении.
 ЦВЕТОК	Выберите для съемки цветов с близкого расстояния.
 ТЕКСТ	Для четких фотографий печатного текста или рисунков.

## ■ ПАНОРАМА

В этом режиме Вы можете снимать до трех фотографий и соединять их вместе для создания панорамы. Рекомендуется использование штатива для создания совмещенных снимков. Фотокамера полностью уменьшает масштаб, и он остается неизменным под самым широким углом до завершения съемки.

- 1 Выберите **АВТО** для **РЕЖИМ ПАНОРАМЫ** в меню съемки. (☰ 61).
- 2 Нажмите селектор вверх, чтобы выбрать кадр. Нажмите селектор влево или вправо, чтобы выделить направление панорамирования и нажмите **MENU/OK**.
- 3 Сделайте снимок. Экспозиция и баланс белого для панорамы устанавливаются с первым снимком.
- 4 Скомпонуйте следующий снимок, чтобы совместить его с предыдущим изображением, накладывая **+** на **+** так, чтобы получился сплошной круг (●). Фотокамера автоматически спустит затвор.

Направление панорамирования

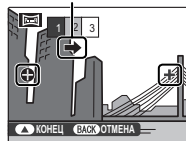

Отображается после первого снимка

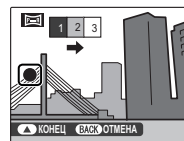

Затвор спущен

## 5 Сделайте последний снимок, как описано в Шаге 4.



- ◆ Чтобы закончить съемку и создать панораму после первого или второго снимка, нажмите селектор вверх после завершения Шага 3 или Шага 4 и перейдите к Шагу 6.

## 6 Нажмите **MENU/OK**, чтобы сохранить изображение.

- ◆ Сохранение панорамы может занять определенное время.

- ① Панорамы создаются из нескольких кадров. В некоторых случаях фотокамера не сможет идеально соединить кадры вместе.
- ① Желаемые результаты могут быть не достигнуты с движущимися предметами, предметами, расположенными близко к фотокамере, стабильными предметами такими, как небо или поле травы, предметами в постоянном движении, такими как волны и водопады, или предметами, которые подвергаются заметным изменениям в яркости. Панорамы могут быть смазаны, если объект плохо освещен.

### **Для наилучших результатов**

Для получения наилучших результатов постарайтесь не наклонять фотокамеру назад, вперед или в стороны, а также постарайтесь не двигать фотокамеру, пока  и  выравняются, чтобы образовать сплошной круг.

### **Печать панорам**

В зависимости от размера страницы и размера панорамы, панорамы могут печататься с обрезанными краями или с широкими полями сверху и снизу или с обеих сторон.

### Компоновка панорамы вручную

Если при съемке панорамы, когда для опции **РЕЖИМ ПАНОРАМЫ** установлен параметр **АВТО**, полученный результат вас не устраивает, выполните следующие действия:

- 1 Выберите **РУЧНОЙ** для **РЕЖИМ ПАНОРАМЫ** в меню съемки.
- 2 Выберите кадр и сделайте первый снимок.
- 3 Нажмите **MENU/OK**, чтобы отобразить направляющую зону, которая отмечает край только что сделанного снимка. Сделайте следующий снимок таким образом, чтобы вид в кадре частично накладывался на изображение предыдущего снимка.

*Направляющая*



*Отображение на дисплее после первого снимка*

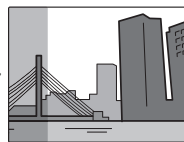

*Компоновка следующего снимка*

- 4 Повторите шаг 3, чтобы сделать третий снимок, и нажмите **MENU/OK**, чтобы отобразить законченную панораму.
- 5 Нажмите **MENU/OK**, чтобы сохранить изображение.

## Блокировка фокуса

Предназначена для композиции снимков, на которых объект расположен не по центру:

**1 Фокусировка:** Поместите объект в рамку фокусировки (☒) и нажмите кнопку затвора наполовину, чтобы заблокировать фокус и экспозицию. Фокус и экспозиция будут оставаться заблокированными, пока кнопка затвора нажата наполовину (блокировка AF/AE).

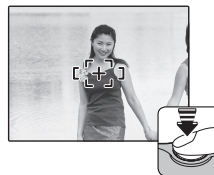

**2 Изменение композиции:** Удерживайте кнопку затвора нажатой наполовину.



**3 Съемка:** Нажмите кнопку затвора до конца.



 **Автофокус**

Несмотря на наличие высокоточной системы автофокусировки, фотокамера может не сфокусироваться на перечисленных ниже объектах. Если фотокамера не сможет сфокусироваться, сфокусируйте на другом объекте, находящемся на таком же расстоянии, и воспользуйтесь блокировкой фокуса, чтобы изменить композицию фотографии.

- Сильно отражающие предметы, такие как зеркала или кузова автомобилей.
- Быстродвижущиеся объекты.
- Объекты, фотографируемые через окно или другой отражающий объект.
- Темные объекты и материалы, которые не отражают, а поглощают свет, например, волосы или мех.
- Полупрозрачные, изменчивые объекты, такие как дым или пламя.
- Объекты, слабо контрастирующие с фоном (например, одежда того же цвета, что и фон).
- Объекты, расположенные спереди или сзади высококонтрастного объекта, который также находится в рамке кадра (например, объект, снимаемый на фоне высококонтрастных элементов).

## Коррекция экспозиции

Чтобы отрегулировать коррекцию экспозиции при фотографировании очень ярких, очень темных или высококонтрастных объектов, нажмите селектор вверх () . Нажмите селектор вверх или вниз, чтобы выбрать величину коррекции экспозиции, а затем нажмите **MENU/OK**.

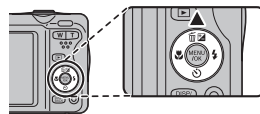

*Выберите положительные значения (+) для увеличения экспозиции*





*Выберите отрицательные значения (-) для уменьшения экспозиции*



- ❖ Появится значок  и индикатор экспозиции, если установка отлична от  $\pm 0$ . Коррекция экспозиции не сбрасывается при выключении фотокамеры. Для восстановления нормальной величины экспозиции выберите значение  $\pm 0$ .
- ❖ Когда используете коррекцию экспозиции, выключите вспышку.
- ❖ Коррекция экспозиции доступна, только когда опция **P** (ПРОГРАММА AE) выбрана для режима съемки.



## Режим макросъемки (Съемка с близкого расстояния)

Для съемки с близкого расстояния нажмите селектор влево () и выберите . При включенном режиме макросъемки фотокамера фокусируется на объектах, расположенных рядом с центром кадра. Воспользуйтесь кнопками зума для компоновки фотографий ( 17).

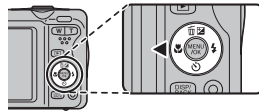

Чтобы выйти из режима макросъемки, нажмите селектор влево () и выберите .

- ❖ Рекомендуется использование штатива, чтобы предотвратить размытость из-за сотрясения фотокамеры.

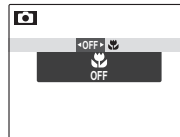

## ⚡ Использование вспышки (Интеллектуальная вспышка)

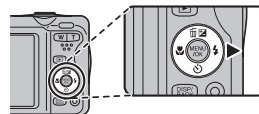

Когда используется вспышка, то система фотокамеры *Интеллектуальная вспышка* сразу анализирует композицию, полагаясь на такие показатели, как яркость объекта, его положение в кадре и расстояние от фотокамеры до объекта. Мощность вспышки и чувствительность настраиваются таким образом, чтобы основной объект съемки был достаточно освещен, и чтобы сохранить влияние освещения окружающей обстановки даже при съемке в недостаточно освещенном помещении. Используйте вспышку при плохом освещении, например, при съемке ночью или в недостаточно освещенном помещении.

Нажмите селектор вправо (⚡) и выберите один из следующих режимов работы со вспышкой:



Опция	Описание
<b>AUTO</b> /  (АВТОВСПЫШКА)	Вспышка срабатывает при необходимости. Рекомендуется в большинстве случаев.
<b>⚡ / </b> (ПРИНУД. ВСПЫШКА)	Вспышка срабатывает при съемке каждого кадра. Используйте для объектов, освещенных сзади, или для получения натуральных цветов во время съемки при ярком свете.
<b></b> (ОТКЛ. ВСПЫШКА)	Вспышка не срабатывает, даже если объект плохо освещен. Рекомендуется использование штатива.
<b>S4 / </b> (МЕДЛЕННАЯ СИНХР)	Производится захват основного объекта и фона при слабом освещении (имейте в виду, что ярко освещенные объекты могут получаться переэкспонированными).

#### ⚡ Использование вспышки (Интеллектуальная вспышка)

- ❖ Если сработает вспышка, то на дисплее отобразится  при нажатии кнопки затвора наполовину. При длинной выдержке на дисплее отобразится  в качестве предупреждения возможности получения размытой фотографии; рекомендуется использовать штатив.
- ❖ Вспышка может сработать несколько раз при съемке одного кадра. Не двигайте фотокамеру до завершения съемки.
- ❖ Вспышка может вызвать виньетирование.

  **УСТ. КРАСН. ГЛАЗ /**   **ПРИНУД. ВСПЫШКА /**  **ГЛАЗА И СИНХР.**



 знак показывает, что включена функция «Распознавания лиц», которая уменьшает эффект *“красных глаз”*, вызванный отражением вспышки сетчатки при портретных съемках.

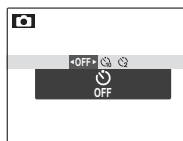
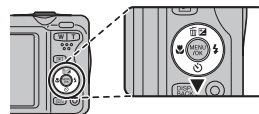

## Использование таймера

Для использования таймера нажмите селектор вниз (⏻) и выберите одну из следующих опций:



Опция	Описание
 (ОТКЛ.)	Таймер выключен.
 (10 сек)	Спуск затвора производится через десять секунд после нажатия кнопки затвора. Используйте этот режим для съемки автопортретов. Световой индикатор таймера, расположенный на передней стороне фотокамеры, мигает при обратном отсчете.
 (2 сек)	Спуск затвора производится через две секунды после нажатия кнопки затвора. Выберите этот режим, чтобы уменьшить размытость, вызываемую движением фотокамеры при нажатии кнопки затвора. Световой индикатор таймера автоспуска начинает мигать, как только таймер начнет отсчет.

## Интеллектуальная функция обнаружения лица

Интеллектуальная функция обнаружения лица устанавливает фокус и экспозицию для человеческих лиц в любой области кадра, не позволяя фотокамере фокусироваться на фоне при съемке групповых портретов. Используется при съемке людей.

Чтобы использовать Интеллектуальную функцию обнаружения лица, нажмите **MENU/OK** для вызова меню съемки и выберите **ВКЛ.** для ** ОПРЕДЕЛЕНИЕ ЛИЦА**. Обнаружение лиц может происходить, когда фотокамера находится в вертикальном или горизонтальном положении. Если лицо обнаружено, оно будет помечено зеленой рамкой. Если в кадре находятся несколько лиц, то фотокамера выберет ближайшее к центру лицо. Другие лица отмечаются белыми рамками.

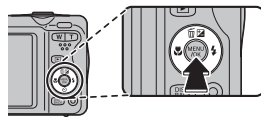

- ❶ В некоторых режимах фотокамера может установить экспозицию для всего кадра, а не одного лица.
- ❶ Если объект движется во время нажатия кнопки затвора, то в момент съемки лицо может не попасть в зону, обозначенную зеленой рамкой.

## **Распознавание лиц**

Фотокамера может сохранять информацию о лицах и личную информацию (имя, отношение, дату рождения) о людях и задавать приоритет этим объектам при интеллектуальном распознавании лиц или показывать их имена и прочую информацию во время просмотра.



### **Добавление новых лиц**

Выполните указанные ниже шаги, чтобы добавить лица в базу данных распознавания лиц.

#### **1 Выберите РЕГИСТРАЦИЯ.**

Выберите **РЕГИСТРАЦИЯ** для  **РАСПОЗНАВАНИЕ ЛИЦ** в меню съемки.

◆ Чтобы отключить распознавание лиц, выберите **ОТКЛ.**

#### **2 Сделайте снимок.**

Удостоверившись в том, что объект расположен лицом к фотокамере, поместите его в кадр, воспользовавшись направляющими линиями, и сделайте снимок.

◆ Если появится сообщение об ошибке, сделайте снимок снова.



### 3 Введите данные распознавания лиц.

Нажмите **MENU/OK**, чтобы отобразить данные распознавания лиц и введите следующую информацию:

- **ИМЯ:** Введите имя длиной до 14 знаков и нажмите **MENU/OK**.
- **ДЕНЬ РОЖДЕНИЯ:** Введите дату рождения этого человека и нажмите **MENU/OK**.
- **КАТЕГОРИЯ:** Выберите опцию, описывающую Ваше отношение к данному человеку, и нажмите **MENU/OK**.

- ◆ Если Вы попытаетесь увеличить лицо человека, обозначенное зеленой рамкой, то в базе данных распознавания лиц в день его рождения, фотокамера покажет его имя и сообщение "Happy Birthday! (С днем рождения!)"
- ◆ Если выбран режим  **BABY** в режиме съемки и включена функция Интеллектуального определения лица, на дисплее камеры отобразится возраст ребенка от 3 лет и меньше.

### **Просмотр, редактирование и удаление существующих данных**

Выполните указанные ниже шаги, чтобы просмотреть, отредактировать или удалить данные распознавания лиц.

**1** Выберите **ПРОСМОТР/РЕДАКЦИЯ** для  **РАСПОЗНАВАНИЕ ЛИЦ**.

**2** Выберите лицо.

**3** Просмотрите или отредактируйте данные распознавания лиц.

Имя, категорию и день рождения можно отредактировать, как описано в шаге 3 раздела “Добавление новых лиц” ( 34). Чтобы сделать повторную фотографию, выберите **ЗАМЕНА ИЗОБРАЖЕНИЯ** и сделайте новый портретный снимок, как описано выше.

◆ Чтобы удалить данные распознавания лиц для выбранного человека, выберите **СТЕРЕТЬ**.

### **Автоматическое добавление лиц**

Чтобы автоматически добавлять часто фотографируемые лица в базу данных распознавания лиц, выберите **ВКЛ** для **АВТО РЕГИСТРАЦИЯ** в меню распознавания лиц. Если фотокамера обнаружит лицо, которое часто фотографировалось, но не было добавлено в базу данных, появится сообщение, подсказывающее Вам внести этого человека в базу данных распознавания лиц. Нажмите **MENU/OK** и введите данные распознавания лиц.

◆ Иногда фотокамера не сможет автоматически распознавать новые лица. При необходимости можно добавить новые лица вручную, используя опцию **РЕГИСТРАЦИЯ**.



### **Распознавание лиц**

Фотокамера может хранить до восьми лиц. Если Вы попытаете ввести девятое лицо, появится подтверждающее окно; используйте **ПРОСМОТР/РЕДАКЦИЯ**, чтобы освободить место для новых лиц, удалив имеющиеся данные. **АВТО РЕГИСТРАЦИЯ** отключается, если уже имеются данные о восьми лицах.

Когда включена интеллектуальная функция распознавания лиц ( 33) и в кадре находятся несколько объектов, имеющих в базе данных распознавания лиц, то фотокамера показывает имя того человека, который будет использован для установки фокуса и экспозиции (объект, отмеченный зеленой рамкой). Если имя не введено, фотокамера покажет "----". Объекты, распознанные функцией распознавания лиц, но не используемые для установки фокуса и экспозиции, отмечаются оранжевыми рамками, остальные объекты отмечаются белыми рамками.

- ① Функция  **РАСПОЗНАВАНИЕ ЛИЦ** может не работать в следующих случаях:
- Человек не смотрит прямо в фотокамеру.
  - Лицо выходит за пределы кадра.
  - В связи с различными особенностями лица (из-за возраста или выражения лица).
  - Человек в темном или плохо освещенном месте.

## Более подробно о просмотре снимков

### Опции меню просмотра снимков

Для просмотра на ЖК-дисплее самых последних фотографий нажмите кнопку .

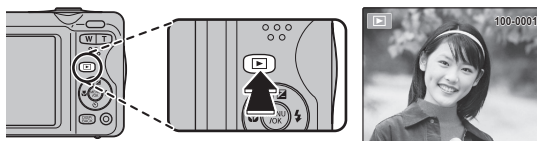

Нажмите селектор вправо, чтобы просмотреть фотографии в порядке их съемки, или влево, чтобы просмотреть их в обратном порядке. Держите селектор в нажатом положении для быстрого перехода к нужному кадру.

◆ В режиме просмотра фотографии, сделанные другими фотокамерами, обозначаются значком  (изображение "подарок").

### ★ Избранное: Оценка изображений

Чтобы оценить изображение, отображаемое на данный момент в полнокадровом просмотре, нажмите **DISP/BACK**, а затем нажмите селектор вверх и вниз, чтобы выбрать от нуля до пяти звезд.

### **Увеличение во время просмотра**

Нажмите **T**, чтобы увеличить масштаб изображений, отображаемых в режиме покадрового просмотра; выберите **W** — чтобы уменьшить масштаб. Когда увеличивается масштаб фотографии, можно использовать селектор для просмотра участков изображения, которые не помещаются на дисплее в данный момент.



Нажмите **DISP/BACK** для выхода из режима увеличения масштаба.

- ◆ Максимальный коэффициент масштабирования зависит от размера фотографии. Увеличение при просмотре недоступно, если отображаются копии с обрезанными краями или малоформатные копии, сохраненные с размером **640** или меньше.

### **Многокадровый просмотр**

Если нажать **W**, когда снимок на ЖК-дисплее отображается в полнокадровом режиме, текущий снимок будет отображен на фоне предыдущего и последующего снимков. Нажмите **W**, чтобы увеличить количество показываемых изображений до двух, девяти или ста, нажмите **T**, чтобы просматривать меньше изображений.



Когда показываются два или более изображений, воспользуйтесь селекторной кнопкой для выделения фотографий и нажмите кнопку **MENU/OK** для просмотра выделенной фотографии в полном кадре. В девяти- и стокадровом режиме просмотра фотографий используйте селектор для просмотра других фотографий.

## Удаление снимков

Чтобы удалить отдельные фотографии, несколько выбранных фотографий или все фотографии, нажмите **MENU/OK**, выберите  **УДАЛИТЬ** (🗑️ 67) и выберите одну из опций, перечисленных ниже.

*Имейте в виду, что удаленные фотографии нельзя восстановить. Скопируйте необходимые фотографии на компьютер или другое устройство прежде, чем их удалить.*



Опция	Описание
<b>КАДР</b>	Нажмите селекторную кнопку влево или вправо для просмотра фотографий и нажмите <b>MENU/OK</b> для удаления показываемой фотографии (окно подтверждения не появится).
<b>ВЫБРАННЫЕ КАДРЫ</b>	Выделите фотографии и нажмите <b>MENU/OK</b> , чтобы сделать выбор или отменить его (снимки, которые не защищены или находятся в задании печати, обозначаются символом  ). После завершения операции нажмите <b>DISP/BACK</b> , чтобы появилось окно подтверждения, затем выделите <b>ДА</b> и нажмите <b>MENU/OK</b> , чтобы удалить выбранные фотографии.
<b>ВСЕ КАДРЫ</b>	На дисплее появится подтверждающее окно, выделите <b>ДА</b> и нажмите <b>MENU/OK</b> , чтобы удалить все незащищенные фотографии. Нажатие <b>DISP/BACK</b> отменяет удаление; имейте в виду, что фотографии, удаленные до нажатия этой кнопки, не будут восстановлены.









- ❖ Защищенные изображения удалить нельзя. Если вы хотите их удалить, снимите с них защиту (🗑️ 71).
- ❖ Если появляется сообщение о том, что выбранные фотографии являются частью задания печати DPOF, нажмите **MENU/OK** для удаления этих фотографий.

Более подробно о просмотре снимков

41

## Поиск изображений



Производит поиск снимков.

- 1 Выберите  **ПОИСК ИЗОБРАЖЕНИЯ** в меню просмотра ( 67), выделите один из критериев поиска и нажмите **MENU/OK**:
  - **ПО ДАТЕ:** Поиск по дате.
  - **ПО ЛИЦУ:** Поиск лиц из базы данных распознавания лиц.
  - **ПО ★ ИЗБРАННОМУ:** Поиск по оценке.
  - **ПО СЦЕНЕ:** Поиск по программе.
  - **ПО ТИПУ ДАННЫХ:** Поиск всех фотографий или видеофрагментов.
  - **ПО МЕТКЕ ВЫГРУЗКИ:** Находит все снимки, выбранные для загрузки в определенное место назначения.
- 2 Выберите условие поиска. Будут найдены только снимки, удовлетворяющие параметру поиска. Чтобы удалить или защитить выбранные снимки, или просмотреть результаты поиска в режиме слайд-шоу, нажмите **MENU/OK** и выберите  **УДАЛИТЬ** ( 41),  **ЗАЩИТИТЬ** ( 71) или  **СЛАЙД ШОУ** ( 70).

## **Помощь фотоальбома**

Создание альбомов из любимых фотографий.

### **Создание фотоальбома**

**1** Выберите **НОВЫЙ АЛЬБОМ** для  **ПОМОЩЬ ФОТОАЛЬБ.** в меню просмотра ( 67) и выберите одну из следующих опций:

- **ВЫБРАТЬ ИЗ ВСЕХ:** Выбор из всех имеющихся фотографий.
- **ВЫБРАТЬ ПОИСК ИЗОБР.:** Выбор из фотографий, удовлетворяющих выбранным условиям поиска ( 42).

◆ Ни фотографии  или меньше, ни видео нельзя выбрать для фотоальбомов.

**2** Прокрутите изображения и нажмите селектор вверх, чтобы выбрать или отменить выбор. Чтобы установить изображение на обложку, нажмите селектор вниз. Нажмите **MENU/OK**, чтобы выйти, когда создание альбома завершено.

◆ Первое выбранное изображение становится изображением обложки. Нажмите селектор вниз, чтобы выбрать другое изображение для обложки.

**3** Выберите **ЗАВЕРШИТЬ ФОТОАЛЬБОМ** (чтобы выбрать все фотографии для альбома, или выбрать фотографии, соответствующие заданным условиям поиска, выберите **ВЫБРАТЬ ВСЕ**). Новый альбом будет добавлен к списку в меню помощи фотоальбома.

- ① Фотоальбомы могут содержать до 300 изображений.
- ① Пустые альбомы будут автоматически удалены.

### **Просмотр фотоальбомов**

Выделите альбом в меню помощи фотоальбома и нажмите **MENU/OK**, чтобы отобразить альбом, затем нажмите селектор влево или вправо для просмотра изображений.

### **Редактирование и удаление фотоальбомов**

Откройте альбом и нажмите **MENU/OK**. На дисплее появятся следующие опции; выберите нужную опцию и выполните инструкции на экране.

- **РЕДАКТИРОВАТЬ**: Редактирование альбома, как описано в разделе “Создание фотоальбома” (📖 43).
- **СТЕРЕТЬ**: Удаление альбома.

#### **Фотоальбомы**

Фотоальбомы можно скопировать на компьютер с помощью входящего в комплект программного обеспечения MyFinePix Studio.



## Просмотр панорам

Если Вы нажмете селектор вниз при полнокадровом показе панорамы, то фотокамера покажет фотографию слева направо. Чтобы временно остановить воспроизведение, нажмите селектор вниз; нажмите селектор снова, чтобы возобновить воспроизведение. Чтобы удалить панораму, нажмите селектор вверх (🗑️) во время временной остановки воспроизведения. Для выхода из режима полнокадрового показа нажмите селектор вверх во время воспроизведения панорамы.

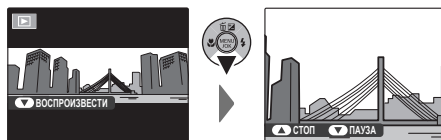



Более подробно о просмотре снимков

45

## Видео

### Запись видеофрагментов

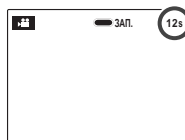
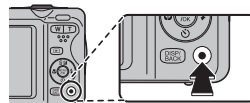

Нажмите  для съемки видеофрагмента. Во время записи на ЖК-дисплее будет отображаться  **ЗАП.** и оставшееся время, а звук будет записываться через встроенный микрофон (будьте осторожны, и не загораживайте микрофон во время записи).



*Оставшееся время отображается на мониторе*

Чтобы завершить запись, нажмите снова кнопку . Запись прекращается автоматически, когда достигается максимальная продолжительность видеофрагмента, или полностью заполняется память.

#### **Настройка зума**

Масштаб изображения можно настроить во время записи. Выберите тип зума, доступный для параметра  **ТИП ЗУМА ВИДЕО** в меню съемки. Выбор опции  **ОПТИЧЕСКИЙ** блокирует запись звука во время изменения размера изображения.

- ❖ Перед записью выберите размер кадра, используя опцию **REЖИМ ВИДЕО** в меню съемки. Выберите **HD 1280** (1280 × 720) — для съемки в формате 16:9 (высокое разрешение), **640** (640 × 480) — для видео стандартного разрешения или **320** (320 × 240) — для записи более длинных видеофрагментов.
  - ❖ Фокусировка, экспозиция и баланс белого настраиваются автоматически во время записи. Цвет и яркость изображения могут отличаться от тех, что отображались на дисплее перед началом съемки.
  - ❖ Звуки, издаваемые фотокамерой, могут быть записаны.
- ① Не открывайте крышку батарейного отсека во время видеосъемки и записи видеоматериала на карту памяти. Несоблюдение этой меры предосторожности может привести к невозможности просмотра видеофрагмента.
  - ① В видеофрагментах, на которых отсняты очень яркие объекты, могут появляться вертикальные или горизонтальные полосы. Это – нормальное явление, не означающее неисправность.
  - ① Температура фотокамеры может быть высокой, если она используется для записи видео в течение долгого времени или в связи высокой окружающей температурой. Это – нормальное явление, не означающее неисправность.

## Просмотр видеофрагментов

Во время воспроизведения видеофрагменты отображаются на ЖК-дисплее, как показано справа. Во время просмотра видеофрагмента могут выполняться следующие операции:

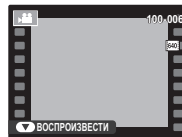

Опция	Описание
Запуск/пауза воспроизведения	<b>Нажмите селектор вниз</b> , чтобы начать воспроизведение. Нажмите его снова, чтобы перейти в режим паузы.
Завершение воспроизведения/удаление	<b>Нажмите селектор вверх</b> , чтобы завершить воспроизведение. Если не производится воспроизведение, нажатие селекторной кнопки вверх удалит видеофрагмент.
Перемотка вперед/назад	<b>Нажмите селектор вправо</b> для перемотки вперед, и <b>влево</b> — для перемотки назад. Если воспроизведение поставлено на паузу, то при каждом нажатии селектора видеофрагмент будет перематываться на кадр вперед или назад.
Отрегулируйте громкость	<b>Нажмите MENU/OK</b> , чтобы приостановить воспроизведение и вывести на дисплей индикатор громкости. Нажмите селектор вверх или вниз для настройки громкости и нажмите <b>MENU/OK</b> , чтобы выйти из этого режима. Громкость также можно отрегулировать из меню установки параметров.

ⓘ Не закрывайте динамик во время воспроизведения.

## Подключения

### Просмотр фотографий на телевизоре

Подключите фотокамеру к телевизору для показа фотографий группе людей.

- 1 Выключите фотокамеру и подключите дополнительный аудио/видео кабель, как показано ниже.

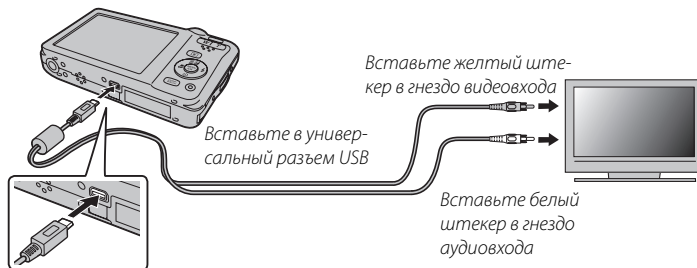

- ⚠ Во время подсоединения кабеля следите за тем, чтобы штекеры плотно вставлялись в разъемы.

  - ❖ Качество изображения может ухудшиться во время просмотра видеофрагментов.
  - ❖ Для просмотра видео высокой четкости на телевизорах HD требуются дополнительные приспособления (📖 82, 83).
- 2 Настройте телевизор на входной канал видео. Для получения дополнительной информации см. входящую в комплект к телевизору документацию.
- 3 Нажмите кнопку  примерно на одну секунду, чтобы включить фотокамеру. Дисплей фотокамеры выключается, и фотографии и видеофрагменты воспроизводятся на экране телевизора. Имейте в виду, что регулятор громкости фотокамеры не влияет на громкость звука, воспроизводимого на телевизоре. Используйте регуляторы громкости телевизора для настройки громкости воспроизводимого звука.

## Печать фотографий через USB

Если принтер поддерживает интерфейс PictBridge, то фотокамеру можно подсоединить непосредственно к принтеру, как показано ниже, а фотографии можно будет печатать без предварительного их копирования на компьютер. Имейте в виду, что в зависимости от принтера могут поддерживаться не все описанные ниже функции.



- 1 Подсоедините входящий в комплект кабель USB, как показано на рисунке, и включите принтер.

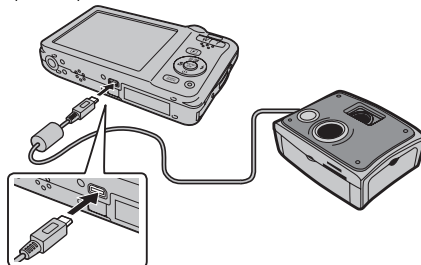

- 2 Включите камеру.
- 3 Нажмите селектор влево или вправо, чтобы показать фотографию, которую Вы хотите напечатать.
- 4 Нажмите селекторную кнопку вверх или вниз для выбора количества экземпляров (до 99).
- 5 Повторите шаги 3–4, чтобы выбрать другие фотографии. Нажмите **MENU/OK**, чтобы открыть окно подтверждения после завершения установок.

**6** Нажмите **MENU/OK** для начала печати. Печать можно прервать, нажав **DISP/BACK**, однако имейте в виду, что некоторые принтеры могут не отреагировать немедленно. Если принтер останавливается до завершения печати, выключите фотокамеру и снова ее включите.



**7** После того, как Вы удостоверились, что **ПЕЧАТАЕТСЯ** исчезла с дисплея фотокамеры, выключите фотокамеру и отсоедините USB-кабель.

- ❖ Фотографии можно печатать с карты памяти, которая форматировалась в фотокамере.
- ❖ Если не выбрано никаких фотографий, фотокамера напечатает один экземпляр текущей фотографии.
- ❖ Размер, качество печати и установка полей определяется настройками принтера.

#### Печать даты фотосъемки

Для печати даты съемки на фотографиях нажмите **DISP/BACK** в окне PictBridge и выберите **ПЕЧАТАТЬ С ДАТОЙ**  в меню PictBridge (для печати фотографий без печати даты съемки выберите **ПЕЧАТЬ БЕЗ ДАТЫ**).



### ***Печать задания печати DPOF***

Опция  **РАСПЕЧАТАТЬ (DPOF)** в меню просмотра может использоваться для создания цифрового “задания печати” для PictBridge-совместимых принтеров ( 82) или устройств, которые поддерживают DPOF.

#### **DPOF**

DPOF (Digital Print Order Format) является стандартом, позволяющим печатать фотографии с использованием “задания печати” с карты памяти. Задание печати содержит сведения о том, какие фотографии необходимо печатать и количество экземпляров каждой из этих фотографий.



- 1 Выберите режим просмотра и нажмите **MENU/OK**, чтобы открыть меню просмотра.
- 2 Выделите  **РАСПЕЧАТАТЬ (DPOF)** и нажмите **MENU/OK**.
- 3 Выделите одну из следующих опций и нажмите **MENU/OK**:
  - **С ДАТОЙ** : Печатает дату съемки на фотографиях.
  - **БЕЗ ДАТЫ**: Не печатает дату съемки на фотографиях.

 Некоторые принтеры не поддерживают функцию печати даты. Смотрите руководство по эксплуатации принтера для получения подробностей.
- 4 Нажмите селекторную кнопку влево или вправо, чтобы показать фотографию, которую Вы хотите добавить в задание печати или убрать из задания печати.



- 5 Нажмите селекторную кнопку вверх или вниз для выбора количества экземпляров (до 99). Чтобы убрать фотографию из задания печати, нажмите селектор вниз до тех пор, пока количество экземпляров не будет равно нулю.
- 6 Повторите шаги 4–5, чтобы завершить задание печати, и нажмите **MENU/OK**, когда установки завершены.
- 7 Появится окно подтверждения. Нажмите **MENU/OK**, чтобы сохранить задание печати.
  - ◆ Задания печати могут содержать не более 999 фотографий.
  - ◆ Если вставляется карта памяти с заданием печати, созданным на другой фотокамере, на дисплее отобразится сообщение. Создайте новое задание печати, как описано выше.

## Просмотр фотографий на компьютере

Входящая в комплект программа может использоваться для копирования фотографий на компьютер, где фотографии можно хранить, просматривать, группировать и печатать. Перед тем как начать работу, установите программу, как описано ниже. **Не подключайте фотокамеру к компьютеру, пока установка не завершится.**

### **Windows: Установка MyFinePix Studio**

1 Компьютер должен соответствовать следующим системным требованиям:

	Windows 7 (SP 1)/Windows Vista (SP 2) <sup>1</sup>	Windows XP (SP 3) <sup>1</sup>
<b>Центральный процессор</b>	3 ГГц Pentium 4 или выше (Core 2 Duo 2,4 ГГц или лучше) <sup>2</sup>	2 ГГц Pentium 4 или выше (Core 2 Duo 2,4 ГГц или лучше) <sup>2</sup>
<b>Оперативная память</b>	1 ГБ или больше	512 МБ или больше (1 ГБ или больше) <sup>2</sup>
<b>Свободное место на диске</b>	2 ГБ или больше	
<b>Графический процессор</b>	Поддерживает DirectX 9 или новее (рекомендуется)	Поддерживает DirectX 7 или новее (необходимо; работа не гарантирована с другими графическими процессорами)
<b>Видео</b>	• 1024 x 768 пикселей или больше с количеством цветов 24-бит или выше	
<b>Прочее</b>	• Рекомендуется наличие встроенного порта USB. При использовании портов USB другого типа надежная работа не гарантируется. • Для установки .NET Framework (если необходимо), использования функции автоматического обновления и для выполнения таких заданий, как обмен изображениями в интерактивном режиме или по электронной почте, требуется подключение к Интернету (рекомендуется широкополосное подключение). • Установка .Net Framework 3.5 SP1 требуется для того, чтобы использовать функцию загрузки изображений и MapViewer.	

1 Другие версии Windows не поддерживаются. Поддерживаются только заранее установленные оперативные системы. Нормальная работа не гарантируется на компьютерах, собранных пользователем, а также на компьютерах с обновленной более ранней версией Windows.

2 Рекомендуется для воспроизведения HD видео

2 Запустите компьютер. Войдите в систему с правами администратора, прежде чем продолжить.

- 3 Закройте все работающие приложения и вставьте установочный диск в дисковод CD-ROM.

 **Windows 7/Windows Vista**

Если появляется диалоговое окно автозапуска, нажмите на файл **SETUP.EXE**. После этого появится диалоговое окно “Контроль учетных записей пользователей”; нажмите **Да** (Windows 7) или **Позволить** (Windows Vista).

Программа установки запустится автоматически; нажмите **Install MyFinePix Studio** (Установить MyFinePix Studio) и следуйте инструкциям на экране по установке MyFinePix Studio.

 **Если программа установки не запускается автоматически**

Если программа установки не запускается автоматически, выберите **Компьютер** или **Мой компьютер** из меню Пуск, затем дважды нажмите значок **FINEPIX CD**, чтобы открыть окно FINEPIX CD, и дважды нажмите **setup** или **SETUP.EXE**.

- 4 Если появится подсказка, что следует установить Windows Media Player или DirectX, следуйте экранным инструкциям, чтобы завершить их установку.
- 5 Когда установка закончится, извлеките установочный диск из привода CD-ROM. Храните установочный диск в сухом, защищенном от попадания прямых солнечных лучей месте, на случай повторной установки программы.

Установка завершена. Перейдите к шагу “Подключение фотокамеры” (📖 58).

### ***Macintosh: Установка FinePixViewer***

1 Компьютер должен соответствовать следующим системным требованиям:

<b>Центральный процессор</b>	PowerPC или Intel (Core 2 Duo или лучше)*
<b>ОС</b>	Предварительно установленные копии Mac OS X версия 10.3.9–10.6. Mac OS X 10.7 не поддерживается. (для получения подробной информации посетите сайт <a href="http://www.fujifilm.com/support/digital_cameras/compatibility/">http://www.fujifilm.com/support/digital_cameras/compatibility/</a> )
<b>Оперативная память</b>	256 МБ или больше (1 Гб или больше)*
<b>Свободное место на диске</b>	Не менее 200 МБ для установки и 400 МБ для работы программы FinePixViewer
<b>Видео</b>	800 × 600 пикселей и выше в режиме нескольких тысяч цветов или выше
<b>Прочее</b>	Рекомендуется наличие встроенного порта USB. При использовании портов USB другого типа надежная работа не гарантируется.

\* Рекомендуется для воспроизведения HD видео

- 2 После запуска компьютера закройте все работающие приложения и вставьте установочный диск в привод CD-ROM, затем дважды нажмите **Installer for Mac OS X** (Установщик Mac OS X).
- 3 Появится окно программы установки; нажмите **Installing FinePixViewer** (Установка FinePixViewer), чтобы начать установку. Введите имя и пароль администратора при запросе и нажмите **OK**, затем следуйте инструкциям на экране для установки программы FinePixViewer. Нажмите **Exit** (Выход), чтобы выйти из программы после завершения установки.

- 4** Выньте установочный диск из привода CD-ROM. Имейте в виду, что при работающей Safari вынуть диск может быть не возможно. При необходимости остановите Safari, прежде чем вынуть диск. Храните установочный диск в сухом, защищенном от попадания прямых солнечных лучей месте, на случай повторной установки программы.
- 5 Mac OS X 10.5 или более ранняя:** Откройте папку “Applications” (“Приложения”), нажмите Image Capture и выберите **Preferences...** (Предпочтения) из меню Image Capture application (Приложение Image Capture). Откроется окно Image Capture preferences (Предпочтения Image Capture); выберите **Other...** (Прочее...) в меню **When a camera is connected, open** (Когда фотокамера подключена, откройте), затем выберите **FPVBridge** в папке “Applications/FinePixViewer” и нажмите **Open** (Открыть). Закройте Image Capture.
- Mac OS X 10.6:** Подсоедините фотокамеру и включите ее. Откройте папку “Applications” (“Приложения”) и запустите Image Capture. Фотокамера будет находиться в списке **УСТРОЙСТВА**; выберите фотокамеру и выберите **FPVBridge** из меню **Открывается подключение этой фотокамеры** и затем нажмите **Выбрать**. Закройте Image Capture.

Установка завершена. Перейдите к шагу “Подключение фотокамеры” (📖 58).

### **Подключение фотокамеры**

- 1 Если изображения, которые нужно копировать, содержатся на карте памяти, вставьте карту в фотокамеру.
  - ◆ Пользователям операционной системы Windows при первом запуске программы может понадобиться установочный диск Windows.
  - ⚠ Сбой питания в ходе передачи может привести к потере данных или повреждению карты памяти. Перед подключением фотокамеры зарядите батарею.
- 2 Выключите фотокамеру и подсоедините входящий в комплект кабель USB, как показано на рисунке, вставляя разъемы до упора. Подсоедините фотокамеру непосредственно к компьютеру. Не используйте концентратор USB или клавиатуру.

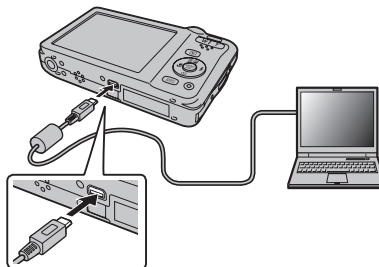

- 3 Нажмите кнопку  примерно на одну секунду, чтобы включить фотокамеру. После запуска MyFinePix Studio или FinePixViewer, следуйте экранным инструкциям, чтобы копировать изображения на компьютер. Чтобы выйти из программы, не копируя снимки, нажмите **Cancel** (Отменить).

Чтобы посмотреть дополнительную информацию по использованию поставляемой программы, запустите программу и выберите соответствующую опцию из меню **Help** (Помощь).

- ① При наличии большого количества изображений на установленной карте памяти, программа может запускаться с задержкой, а также у Вас могут возникнуть проблемы с импортом и сохранением изображений. Используйте устройство для чтения карт памяти для передачи изображений.
- ① Перед выключением фотокамеры или отключением кабеля USB убедитесь, что на экране компьютера нет сообщения о том, что выполняется процесс копирования. Невыполнение данного требования может привести к потере данных или повреждению внутренней памяти или карты памяти.
- ① Перед установкой или извлечением карт памяти отсоединяйте фотокамеру от компьютера.
- ① В некоторых случаях снимки, сохраненные на сервере в сети с помощью поставляемого программного обеспечения, могут быть недоступны, как при работе с компьютером, не подключенном к сети.
- ① Пользователь оплачивает все расходы, связанные с услугами телефонной компании или Интернет провайдера при использовании услуг, которые требуют подключения к сети Интернет.

#### **Удаление поставляемых программ**

Удаление программы производится перед ее переустановкой, или когда она больше не нужна. После выхода из программы и отсоединения фотокамеры переместите папку "FinePixViewer" из "Applications" ("Приложения") в Корзину и выберите **Empty Trash** (Очистить корзину) в меню **Finder** (Macintosh), или откройте панель управления и воспользуйтесь "Программы и компоненты" (Windows 7/Windows Vista) или "Установка и удаление программ" (Windows XP), чтобы удалить MyFinePix Studio. При работе в среде Windows появятся одно или два окна подтверждения; внимательно прочтите содержание, прежде чем нажать **ОК**.



## Меню

### Использование меню: Режим съемки

#### Использование меню съемки

Чтобы открыть меню режима съемки, нажмите **MENU/OK** в режиме съемки. Выделите элементы и нажмите селектор вправо для просмотра опций, затем выделите опцию и нажмите **MENU/OK**. Нажмите **DISP/BACK** для выхода из этого режима после завершения настроек. Доступные опции различаются в зависимости от выбранного режима съемки.

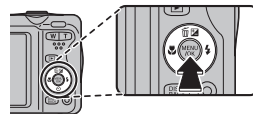

#### Опции меню съемки

**REЖИМ СЪЕМКИ**

(по умолчанию **AVT0**)

Выберите режим съемки в зависимости от сцены или типа объекта (рис. 20).

**ЧУВСТВ-ТЬ ISO**

(по умолчанию **AVT0**)

Задаёт чувствительность фотокамеры к свету. Большие значения могут уменьшать размытость. Имейте в виду, что на снимках, сделанных с высокой чувствительностью, могут появляться крапинки.

100	←	<b>ЧУВСТВ-ТЬ ISO</b>	→	3200
Ярко	←	<b>Сцена</b>	→	Темно
Менее заметно	←	<b>Шум (крапинки)</b>	→	Более заметно



Опция	Описание
<b>AVT0</b>	Чувствительность регулируется автоматически в соответствии с условиями съемки.
<b>3200 / 1600 / 800 / 400 / 200 / 100</b>	Чувствительность устанавливается на заданное значение, которое показывается на дисплее.

 РАЗМЕР ИЗОБР.
(по умолчанию)  4:3

Выберите размер изображения и соотношение сторон для записи фотографий. Большие фотографии можно распечатать большого размера без потери качества, а небольшие фотографии не занимают много памяти, что позволяет записать большее количество фотографий.



 **Размер к соотношению сторон**

## Размер

Опция	Печать размером до
 L	34 × 25 см
 M	24 × 18 см
 S	17 × 13 см

## Соотношение сторон

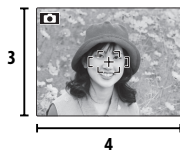
**4:3:** Фотографии имеют такие же пропорции, что и дисплей фотокамеры.



**3:2:** Фотографии имеют такие же пропорции, что и кадр 35 мм пленки.

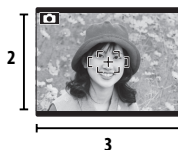

**16:9:** Подходит для отображения на устройствах высокой точности (HD).

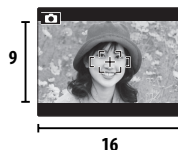

**КАЧЕСТВО ИЗОБР.** (по умолчанию **N**)

Устанавливает степень сжатия для записи изображений.

Опция	Описание
<b>FINE</b>	Малое сжатие. Выберите для получения изображений более высокого качества.
<b>NORMAL</b>	Большое сжатие. Выберите эту опцию для большего количества изображений.

**FINEPIX ЦВЕТ** (по умолчанию **СТАНД.**)







Усиление контраста и насыщенности цвета или съемка черно-белых фотографий.

Опция	Описание
<b>СТАНДАРТ</b>	Стандартные контраст и насыщенность. Рекомендуется в большинстве случаев.
<b>ХРОМ</b>	Яркий контраст и цвет. Выберите для ярких снимков цветов или усиления зеленого и синего цветов при съемке ландшафтов.
<b>Ч/Б</b>	Съемка черно-белых фотографий.

- ◆ Установки, отличные от **СТАНДАРТ**, отображаются на мониторе фотокамеры символом, соответствующим параметру.
- ◆ В зависимости от объекта съемки эффект параметра **ХРОМ** может быть незаметен на мониторе фотокамеры.

**WB БАЛАНС БЕЛОГО**(по умолчанию **АВТО**)

Для естественных цветов выберите настройки, соответствующие источнику света.

Опция	Описание
<b>АВТО</b>	Баланс белого настраивается автоматически.
	Для съемки объектов, освещенных прямым солнечным светом.
	Для съемки объектов в тени.
	Для съемки при освещении лампами дневного света.
	Для съемки при освещении "белыми теплыми" люминесцентными лампами.
	Для съемки при освещении "белыми холодными" люминесцентными лампами.
	Для съемки при освещении лампами накаливания.

- ❖ Результаты различаются в зависимости от условий съемки. После съемки включите просмотр снимков, чтобы проверить цвета фотографий на ЖК-дисплее.

**📷 СЕРИЙНАЯ СЪЕМКА**(по умолчанию **ОТКЛ**)

Для съемки движения в серии фотографий.

Опция	Описание
 <b>ПЕРВЫЕ 3</b>	Фотокамера делает до 3 снимков, когда нажата кнопка затвора.
<b>ОТКЛ</b>	При каждом нажатии кнопки спуска делается один снимок.

- ❖ Фокус и экспозиция определяются первым кадром в каждой серии.
- ❖ Вспышка отключается автоматически. Выбранный ранее режим работы со вспышкой восстанавливается, если выбирается **ОТКЛ** для  **СЕРИЙНАЯ СЪЕМКА**.
- ❖ Частота смены кадров меняется в зависимости от выдержки.
- ❖ Количество снимков, которые можно записать, зависит от объема свободной памяти.

**ОПРЕДЕЛЕНИЕ ЛИЦА**

Выберите, будет фотокамера выполнять функцию автоматического обнаружения лиц и устанавливает фокус и экспозицию для съемки портретов людей или нет (33).

**РЕЖИМ AF**

Эта опция регулирует способ выбора фотокамерой области фокусировки. Независимо от выбранной опции фотокамера сфокусируется на предмете в центре ЖК-дисплея, если включен режим макросъемки.

Опция	Описание
<b>ЦЕНТРАЛЬНЫЙ</b>	Фотокамера фокусируется на объекте, расположенном в центре рамки.
<b>СЛЕЖЕНИЕ</b>	Поместите объект в центр области фокусировки и нажмите селектор влево. Фокус будет следить за объектом по мере его движения в кадре.

- Имейте в виду, что в режиме фотокамера фокусируется непрерывно, увеличивая расход батарей, а также процесс фокусировки может сопровождаться звуком перемещения элементов объектива.

**РАСПОЗНАВАНИЕ ЛИЦ**

Добавляет лица в базу данных распознавания лиц. Преимущество будет отдано этим объектам при работе интеллектуальной функции определения лица, и можно будет просматривать их имена и другую информацию во время просмотра снимков (34).

**РЕЖИМ ПАНОРАМЫ**

(по умолчанию)

Выберите для компоновки панорамы (23).

**REЖИМ AF ДЛЯ ВИДЕО** (по умолчанию)

Эта опция регулирует способ выбора фотокамерой области фокусировки для видео.

Опция	Описание
<input checked="" type="checkbox"/> ЦЕНТРАЛЬНЫЙ	Фотокамера фокусируется на объекте, расположенном в центре кадра.
<input checked="" type="checkbox"/> СЛЕДЯЩИЙ	Фотокамера постоянно настраивает фокусировку в соответствии с изменениями расстояния до объектов, расположенных рядом с центром кадра.

◆ Имейте в виду, что в режиме  фотокамера фокусируется непрерывно, увеличивая расход батареи, а также процесс фокусировки может сопровождаться звуком перемещения элементов объектива.

**РЕЖИМ ВИДЕО** (по умолчанию)

Выберите размер кадра для видеофрагментов (47).

## Использование меню: Режим просмотра кадров

### ***Использование меню просмотра кадров***

Чтобы открыть меню просмотра, нажмите **MENU/OK** в режиме просмотра. Выделите элементы и нажмите селектор вправо для просмотра опций, затем выделите опцию и нажмите **MENU/OK**. Нажмите **DISP/BACK** для выхода из этого режима после завершения настроек.

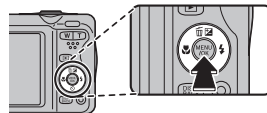

### ***Опции меню просмотра***

#### **ПОМОЩЬ ФОТОАЛЬБОМА**

Создание альбомов из любимых фотографий (43).

#### **ПОИСК ИЗОБРАЖЕНИЯ**

Производит поиск снимков (42).

#### **УДАЛИТЬ**

Удаление всех или выбранных фотографий (41).

### РЕДАКТИР. ФИЛЬМА

Редактировать видео.

#### ■ РЕДАКТ. ВИДЕОФР.

Удалите начало и конец отснятого материала, чтобы создать отредактированную копию текущего видеофрагмента.

- 1 Отобразите на дисплее нужное видео.
- 2 Выберите  **РЕДАКТИР. ФИЛЬМА** в меню воспроизведения, после этого выберите **РЕДАКТ. ВИДЕОФР.**. Чтобы удалить отснятый материал в начале копии, перейдите к Шагу 3; или же перейдите к Шагу 4.
- 3 Нажмите селектор вниз, чтобы начать воспроизведение, а затем нажмите его снова вниз, когда дойдете до нового начального кадра.
- 4 Нажмите **MENU/OK**. Чтобы удалить отснятый материал в конце копии, перейдите к Шагу 5; или же перейдите к Шагу 6 (чтобы выйти, не создавая отредактированной копии, нажмите **DISP/BACK**).
- 5 Нажмите селектор вниз, чтобы начать воспроизведение, а затем нажмите его снова вниз, когда дойдете до нового конечного кадра.
- 6 Нажмите **MENU/OK**, чтобы сохранить копию.

#### ■ СОЕДИНЕНИЕ ВИДЕО

Добавьте имеющийся отснятый материал в конец текущего видео, чтобы создать отредактированную копию.

- 1 Отобразите на дисплее нужное видео.
  - 2 Выберите  **РЕДАКТИР. ФИЛЬМА** в меню воспроизведения, после этого выберите **СОЕДИНЕНИЕ ВИДЕО**.
  - 3 Для выделения видео нажмите селектор влево или вправо.
  - 4 Нажмите **MENU/OK**, чтобы добавить выделенный материал в конец текущего видео, и сохраните получившуюся копию или нажмите **DISP/BACK** для выхода без сохранения.
- ❖ Оба видеофрагмента должны быть записаны с одинаковым размером кадра и частотой смены кадров, и вместе иметь размер не более 2 ГБ.



**ТЭГ ДЛЯ ЗАГРУЗКИ**



Выберите изображения для загрузки на YouTube или Facebook, используя программу MyFinePix Studio (только для Windows).

**■ Выбор изображений для загрузки**

**1** Выберите **YouTube** для загрузки видео на YouTube, **FACEBOOK** — для загрузки фотографий и видео на Facebook.

**2** Нажимайте селектор влево или вправо для отображения фотографий и видео, и нажмите **MENU/OK**, чтобы подтвердить или отменить выбор. Нажмите **DISP/BACK** для выхода из этого режима после выбора всех нужных изображений.

❖ Для загрузки на YouTube можно выбрать только видео.

❖ Во время просмотра выбранные изображения отмечены знаками  **YouTube** или  **FACEBOOK**.

**■ ВОССТАНОВИТЬ ВСЕ: Отмена выбора всех изображений**

Выберите **ВОССТАНОВИТЬ ВСЕ**, чтобы отменить выбор всех изображений. Если количество изменяемых изображений слишком большое, на дисплее появится сообщение во время этой операции. Нажмите **DISP/BACK** для выхода до окончания операции.

**■ Загрузка изображений (только Windows)**

Выбранные изображения можно загрузить, используя опцию **YouTube/Facebook Upload (Загрузка YouTube/Facebook)** в программе MyFinePix Studio.

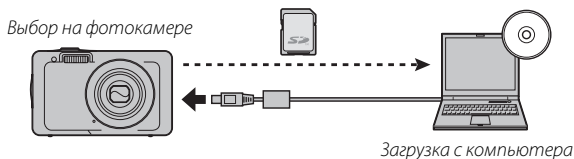



Для получения информации по установке MyFinePix Studio и подключению фотокамеры к компьютеру, см. раздел "Просмотр фотографий на компьютере" (🗨 54).

## Использование меню: Режим просмотра кадров

### СЛАЙД ШОУ

(по умолчанию) МУЛЬТИ

Показ фотографий в автоматизированном режиме слайд шоу. Выберите тип слайд шоу и нажмите **MENU/OK**, чтобы начать. В любой момент во время показа слайдов нажмите **DISP/BACK** для просмотра справки на экране дисплея. Слайд-шоу можно закончить в любое время нажатием кнопки **MENU/OK**.

Опция	Описание
<b>НОРМАЛЬНОЕ</b>	Нажмите селекторную кнопку влево или вправо, чтобы перейти к предыдущему или к следующему кадру. Выберите <b>БОЛЕЕ ЧЕТКО</b> для более плавной смены кадров.
<b>БОЛЕЕ ЧЕТКО</b>	Как описано выше, только фотокамера увеличивает лица, выбранные интеллектуальной функцией обнаружения лица.
<b>НОРМАЛЬНОЕ</b> 	
<b>БОЛЕЕ ЧЕТКО</b> 	
<b>МУЛЬТИ</b>	Показывает несколько фотографий одновременно.

❖ Во время слайд-шоу фотокамера не отключается автоматически.

### ЗАЩИТИТЬ

Защищает фотографии от случайного удаления.

- 1 Выберите  **ЗАЩИТИТЬ** в меню просмотра кадров.
  - 2 Выделите одну из следующих опций и нажмите **MENU/OK**:
    - **КАДР**: Защищает выбранные фотографии. Нажимайте селектор влево или вправо для просмотра фотографий, и нажмите **MENU/OK**, чтобы выбрать их или отменить выбор. Нажмите **DISP/BACK** для выхода из этого режима после окончания операции.
    - **ВЫБРАТЬ ВСЕ**: Защищает все фотографии.
    - **ВОССТАНОВИТЬ ВСЕ**: Снимает защиту со всех фотографий.
- ⓘ Защищенные фотографии будут удалены при форматировании карты памяти (🗨 76).

### КАДРИРОВАНИЕ

Создает обрезанную копию текущего снимка.

- 1 Отобразите на дисплее нужную фотографию.
  - 2 Выберите  **КАДРИРОВАНИЕ** в меню просмотра кадров.
  - 3 Воспользуйтесь кнопками зума для увеличения или уменьшения масштаба; с помощью селекторной кнопки прокручивайте изображение, чтобы отобразить на экране нужную его часть.
  - 4 Нажмите **MENU/OK** для показа на дисплее окна подтверждения.
  - 5 Снова нажмите **MENU/OK** для сохранения обрезанной копии как отдельного файла.
- 🔍 Чем больше область кадрирования, тем больше получаются копии; все копии имеют соотношение сторон 4:3. Если размер окончательной копии будет **640**, **ДА** будет показано желтым цветом.

### **ИЗМЕНИТЬ РАЗМЕР**

Создает малоформатную копию текущего снимка.

- 1 Отобразите на дисплее нужную фотографию.
  - 2 Выберите  **ИЗМЕНИТЬ РАЗМЕР** в меню просмотра кадров.
  - 3 Выделите размер и нажмите **MENU/OK**, чтобы открыть окно подтверждения.
  - 4 Нажмите **MENU/OK** для сохранения малоформатной копии как отдельного файла.
- ❖ Доступные размеры различаются в зависимости от размера исходного снимка.

### **ПОВОРОТ КАДРА**

Поворачивает снимки, сделанные в книжной ориентации, чтобы они отображались в книжной ориентации на ЖК-дисплее.

- 1 Отобразите на дисплее нужную фотографию.
  - 2 Выберите  **ПОВОРОТ КАДРА** в меню просмотра кадров.
  - 3 Нажмите селекторную кнопку вниз для поворота фотографии по часовой стрелке на 90°, нажмите вверх для поворота на 90° против часовой стрелки.
  - 4 Нажмите **MENU/OK**. Фотография автоматически будет отображаться в выбранной ориентации во время просмотра на фотокамере.
- ❖ Защищенные фотографии поворачивать нельзя. Снимите защиту перед поворотом фотографий (71).
- ❖ Фотокамера может не поворачивать фотографии, снятые на других устройствах.

 **СТЕРЕТЬ РАСПОЗН.**

Удаляет ссылки на базу данных распознавания лиц с текущей фотографии. Когда выбрана эта опция, фотокамера увеличит ту область текущего снимка, которая соответствует лицу в базе данных распознавания лиц. Если это соответствие неверно, нажмите **MENU/OK**, чтобы удалить ссылку на базу данных распознавания лиц.

◆ Ссылки для распознавания лиц нельзя удалить с копий размером **640** или менее.

 **РАСПЕЧАТАТЬ (DPOF)**

Выберите фотографии для печати на устройствах, совместимых с DPOF и PictBridge (🗉 52).

## Меню установки параметров

### Использование меню установки параметров

#### 1 Откройте меню установки параметров.

- 1.1 Нажмите **MENU/OK** для отображения на дисплее меню для текущего режима.

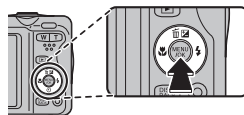

- 1.2 Нажмите селектор влево, чтобы выделить закладку для текущего меню.

- 1.3 Нажмите селекторную кнопку вниз, чтобы выделить .

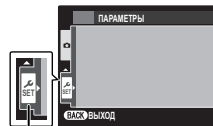

закладка

- 1.4 Нажмите селектор вправо и поставьте курсор в меню установки параметров.

#### 2 Отрегулируйте установки.

Выделите элементы и нажмите селектор вправо для просмотра опций, затем выделите опцию и нажмите **MENU/OK**. Нажмите **DISP/BACK** для выхода из этого режима после завершения настроек.

### **Опции меню установки параметров**

#### **🕒 ДАТА/ВРЕМЯ**

Установите время на часах фотокамеры (🗓 15).

#### **🕒 РАЗН. ЧАСОВ**

(по умолчанию 🏠)

Во время путешествия пользуйтесь этой опцией для мгновенного переключения часов фотокамеры со времени вашего часового пояса на местное время в месте вашего пребывания. Чтобы указать разницу во времени между местным часовым поясом и часовым поясом у Вас дома:

- 1** Выделите **➔ МЕСТНОЕ** и нажмите селектор вправо.
- 2** Воспользуйтесь селектором, чтобы выбрать разницу во времени между местным часовым поясом и часовым поясом у Вас дома.
- 3** Нажмите **MENU/OK**.

Для переключения времени между часовым поясом в месте пребывания и часовым поясом в месте проживания, выделите **➔ МЕСТНОЕ** или **🏠 ДОМ** и нажмите **MENU/OK**.

Опция	Описание
<b>🏠 ДОМ</b>	Переключает на время, выбранное в данный момент для <b>🕒 ДАТА/ВРЕМЯ</b> (см. выше).
<b>➔ МЕСТНОЕ</b>	Переключает на местное время. Если выбирается эта опция, то <b>➔</b> , время и дата будут отображаться желтым цветом в течение трех секунд при каждом включении фотокамеры.

#### **🗨 言語/LANG.**

(по умолчанию **ENGLISH**)

Выберите язык (🗨 102).

#### **🔊 БЕСШУМНЫЙ**

(по умолчанию **ОТКЛ**)

Выберите **ВКЛ.**, чтобы отключить динамик и вспышку при съемке в условиях, когда звуки или свет от фотокамеры могут быть нежелательными (имейте в виду, что вспышка все равно будет срабатывать в режиме **📷**).

## Меню установки параметров

### ВОССТАНОВИТЬ

Восстанавливает все установки, кроме  ДАТА/ВРЕМЯ,  РАЗН. ЧАСОВ,  ЦВЕТ ФОНА и  ВИДЕО ВЫХОД на значения по умолчанию.

**1** Выделите  ВОССТАНОВИТЬ и нажмите селектор вправо, чтобы открыть окно подтверждения.

**2** Выделите **ДА** и нажмите **MENU/OK**.

### ФОРМАТИРОВАТЬ

Данная опция производит форматирование карты памяти.

ⓘ Все данные, включая защищенные фотографии, будут удалены при форматировании карты памяти. Не забывайте копировать нужные фотографии на компьютер или другое устройство.

ⓘ Не открывайте отсек батарей в процессе форматирования.

### ОТОБР. ИЗОБ.

(по умолчанию **1,5 СЕК**)

Выбирает продолжительность показа фотографии на ЖК-дисплее после съемки.

Опция	Описание
<b>3 сек</b>	Фотографии отображаются на дисплее три секунды ( <b>3 сек</b> ) или 1,5 секунды ( <b>1,5 сек</b> ). Цвета могут отличаться от цветов на окончательном снимке.
<b>1,5 сек</b>	
<b>УВЕЛИЧИТЬ(ДАЛЬШЕ)</b>	Фотографии отображаются на дисплее до тех пор, пока не будет нажата кнопка <b>MENU/OK</b> .
<b>ОТКЛ</b>	Фотографии не отображаются на дисплее после съемки.

❖ **ОТКЛ** не дает эффекта в режиме непрерывной съемки.



**NOI НОМЕР КАДРА** (по умолчанию **ЗАМ**)

Новые фотографии сохраняются в файлах изображений с использованием 4-значного номера файла, который получается прибавлением к последнему использованному номеру файла единицы. Номер файла отображается при просмотре кадров, как показано на рисунке справа. Опция **NOI НОМЕР КАДРА** определяет, сбрасывается ли нумерация файлов на 0001, когда вставлена новая карта памяти или отформатирована текущая карта памяти.

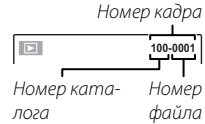

Опция	Описание
<b>ЗАМ</b>	Нумерация продолжается с последнего использованного номера файла или первого имеющегося номера файла, в зависимости от того, что больше. Выберите эту опцию для уменьшения количества фотографий с одинаковыми номерами файлов.
<b>ЗАМЕНА</b>	Нумерация сбрасывается на 0001 после форматирования или вставки новой карты памяти.

- ❖ Если номер кадра достигает 999-9999, спуск затвора будет заблокирован (🗨 93).
- ❖ Выбор **NOI ВОССТАНОВИТЬ** (🗨 76) устанавливает **NOI НОМЕР КАДРА** в режим **ЗАМ**, но не сбрасывает номер файла.
- ❖ Номера фотографий, сделанных другими фотокамерами, могут иметь другую структуру.

**NOI УРОВ. ГРОМКОСТИ** (по умолчанию **🔊**)

Регулирует громкость звуков, издаваемых при работе элементов управления фотокамерой. Выберите **🔊 ОТКЛ** (бесшумно), чтобы отключить звук элементов управления.

**🔊 ГРОМК. ЗАТВ.** (по умолчанию **🔊**)

Регулирует громкость звуков, издаваемых при спуске затвора. Выберите **🔊 ОТКЛ** (бесшумно), чтобы отключить звук при спуске затвора.

## Меню установки параметров

 **ЗВУК ЗАТВОРА** (по умолчанию  1)

Выберите звук, издаваемый затвором.

 **ГРОМК. ВОСП.** (по умолчанию  7)

Регулирует громкость воспроизведения видеофрагмента.

 **ЯРКОСТЬ LCD** (по умолчанию  0)

Регулирует яркость дисплея.

- ◆ Когда для режима съемки выбрана опция, отличная от **P** (ПРОГРАММА AE), яркость экрана во время съемки будет автоматически регулироваться в соответствии с условиями освещения, независимо от настроек, выбранных для  **ЯРКОСТЬ LCD**.

 **LCD РЕЖ.** (по умолчанию  ВКЛ)

Выберите, будет ли дисплей автоматически уменьшать яркость для экономии энергии.

 **АВТО ВЫКЛ.** (по умолчанию  2 МИН)

Выбирает временной интервал, после которого фотокамера автоматически отключится, если не выполняются никакие действия. Чем короче интервал, тем медленнее расходуется заряд батареи. Если выбрана опция **ОТКЛ**, фотокамеру необходимо выключать в ручном режиме. Имейте в виду, что в некоторых случаях фотокамера выключается автоматически, даже если выбрана опция **ОТКЛ**.

 **ЦИФР. СТАБ.** (по умолчанию  ОТКЛ)

Если выбрана опция **АВТО**, будет применяться стабилизация изображения, чтобы уменьшить размытость в случае недостаточного освещения объекта съемки.

**ОБНАРУЖ. МИГАНИЯ**

(по умолчанию **ВКЛ.**)

Установите **ВКЛ.**, чтобы включить функцию обнаружения мигания. Если для **ОТОБР. ИЗОБ.** (76) выбрана опция, отличная от **ОТКЛ.**, на экране появится предупреждение в случае, если фотокамера определит, что объект во время съемки моргнул. Если выбрана опция **УВЕЛИЧИТЬ (ДАЛЬШЕ)**, можете нажимать кнопку **▼** для увеличения изображения.

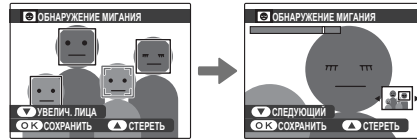

- ◆ Функция обнаружения мигания не работает, если фотокамера не определяет лица, или когда опция **ОТКЛ.** выбрана для **ОТОБР. ИЗОБ.**

## Меню установки параметров

### ЦИФРОВОЙ ЗУМ

(по умолчанию **ОТКЛ**)

Если выбрана опция **ВКЛ**, нажатие кнопки **T** в то время, когда оптический зум находится в положении максимального увеличения, еще больше увеличит изображение.

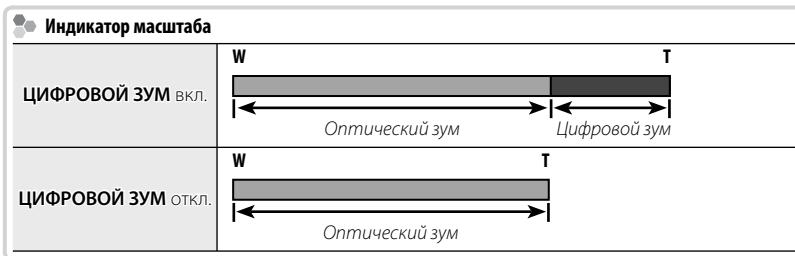

- ① При использовании цифрового зума получаются фотографии худшего качества, чем с оптическим зумом.
- ❖ Цифровой масштаб нельзя использовать при съемке в режиме **SR Auto**.

### ТИП ЗУМА ВИДЕО

(по умолчанию **DI**)

Выберите тип зума для видеосъемки.

- ❖ При использовании цифрового зума получаются фотографии худшего качества, чем с оптическим зумом.
- ❖ Использование оптического зума блокирует звук, который записывается во время зумирования.

**ЦВЕТ ФОНА**

Выбирает цветовую схему.

**ПОДСКАЗКИ**

(по умолчанию **ВКЛ.**)

Выбирает, показывать подсказки и элементам управления или нет.

**ВИДЕО ВЫХОД**

Выбирает режим видео для подсоединения телевизора.

Опция	Описание
<b>NTSC</b>	Выберите этот режим для подсоединения к видео устройствам в Северной Америке, странах Карибского бассейна, некоторых частях Датинской Америки и в некоторых странах Восточной Азии.
<b>PAL</b>	Выберите этот режим для подсоединения к видео устройствам в Великобритании, большинстве стран Европы, Австралии, Новой Зеландии и странах Азии и Африки.

**ОТМЕТКА ДАТЫ**

(по умолчанию **ОТКЛ.**)

Чтобы добавить дату и время съемки, выберите **ДАТА** + **ВРЕМЯ**. Чтобы добавить только дату съемки, выберите **ДАТА**. Если включить **ОТКЛ.**, информация на изображении не будет добавлена.

- ① установленную дату и время нельзя удалить с изображения. Чтобы сделать снимок без даты и времени, выберите **ОТКЛ.** для **ДАТА** **ОТМЕТКА ДАТЫ**.
- ① Если часы камеры не установлены, будет включен режим диалога настройки. Установите дату и время (🗨 15).
- ① При использовании **ДАТА** **ОТМЕТКА ДАТЫ**, рекомендуется режим **БЕЗ ДАТЫ** для **РАСПЕЧАТАТЬ (DPOF)** (🗨 52).
- ① Дату и время нельзя добавить в фильмы и панорамные снимки.

## Технические примечания

### Дополнительные аксессуары

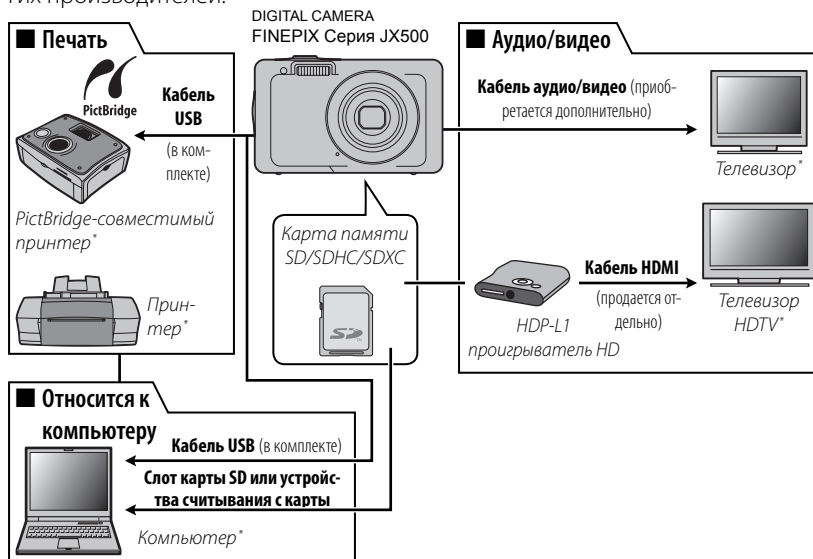

Эта фотокамера поддерживает большой выбор аксессуаров FUJIFILM и других производителей.



\* Приобретаются дополнительно.

**Аксессуары от FUJIFILM**

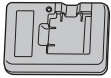
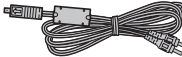
От компании FUJIFILM доступны следующие дополнительные аксессуары. Для получения последней информации об аксессуарах, доступных у Вас в регионе, поинтересуйтесь у своего местного представителя компании FUJIFILM или посетите сайт [http://www.fujifilm.com/products/digital\\_cameras/index.html](http://www.fujifilm.com/products/digital_cameras/index.html).

<b>Аккумуляторные ионно-литиевые батареи</b>	<b>NP-45A:</b> При необходимости можно приобрести дополнительные аккумуляторные батареи NP-45A большой емкости.	
<b>Зарядные устройства</b>	<b>BC-45W:</b> При необходимости можно приобрести запасное зарядное устройство. Зарядное устройство BC-45W заряжает батарею NP-45A/NP-45B примерно за 120 минут при температуре +20 °C.	
<b>Кабель Audio/Видео</b>	<b>AV-C1:</b> для просмотра изображений на телевизоре.	
<b>Проигрыватели HD</b>	<b>HDP-L1</b> (требуется кабель HDMI сторонних производителей): используется для подключения к телевизорам высокой четкости (High Definition (HD)) для просмотра фотографий и видео с карт памяти SD/SDHC.	

## Уход за фотокамерой

Чтобы гарантировать работу фотокамеры на длительное время, соблюдайте следующие меры.

### Хранение и эксплуатация

Если фотокамера не используется длительное время, извлеките из нее аккумуляторную батарею и карту памяти. Не храните, и не эксплуатируйте фотокамеру в таких местах, в которых фотокамера может подвергаться воздействию:

- дождя, пара или дыма
- повышенной влажности или пыли
- прямых солнечных лучей или высокой температуры, например, в закрытом автомобиле в солнечный день
- слишком низкой температуры
- сильной вибрации
- сильных магнитных полей, например, около антенн передатчиков, высоковольтных линий, радаров, электродвигателей, трансформаторов или магнитов
- агрессивных химических веществ, например, пестицидов
- контакта с изделиями из резины и винила

### ■ Вода и песок

Воздействие воды и песка может также повредить фотокамеру, ее внутренние электрические цепи и механизмы. При использовании фотокамеры на пляже или на побережье не допускайте попадания на фотокамеру воды или песка. Не кладите фотокамеру на мокрую поверхность.

### ■ Конденсация

Резкое повышение температуры, например, при входе в отапливаемое помещение с улицы в морозный день, может привести к образованию конденсата внутри фотокамеры. Если это произойдет, выключите фотокамеру и подождите один час перед тем, как снова ее включить. При образовании конденсата на карте памяти извлеките карту и подождите, пока конденсат не испарится.

Технические примечания



### **Чистка**

Для удаления пыли с объектива и ЖК-дисплея пользуйтесь грушей для обдува, затем осторожно протрите мягкой сухой тканью. Оставшиеся пятна можно удалить, аккуратно протерев объектив специальной бумагой для чистки объектива FUJIFILM с нанесенным на нее небольшим количеством жидкости для чистки объектива. Необходимо соблюдать осторожность, чтобы не поцарапать объектив и ЖК-дисплей. Корпус фотокамеры можно протирать мягкой сухой тканью. Не используйте спирт, растворитель или другие агрессивные химические вещества.



### **Путешествия**

Перевозите фотокамеру в сумке ручной клади. Сдаваемый багаж может подвергаться сильным механическим воздействиям, что может повредить фотокамеру.

# Устранение неисправностей

## Проблемы и решения

### Питание и батарея

Проблема	Устранение
Фотокамера не включается.	<ul style="list-style-type: none"><li>• <b>Батарея разряжена:</b> Зарядите батарею (📖 11) или вставьте полностью заряженную запасную батарею (📖 6).</li><li>• <b>Батарея вставлена неправильно:</b> Вставьте батарею заново в соответствии с полярностью (📖 6).</li><li>• <b>Не защелкнута крышка отсека батареи:</b> защелкните крышку отсека батареи (📖 6).</li></ul>
Батарея слишком быстро разряжается.	<ul style="list-style-type: none"><li>• <b>Холодные батареи:</b> нагрейте батареи, поместив их в карман или другое теплое место, затем заново вставьте батареи в фотокамеру непосредственно перед съемкой.</li><li>• <b>Загрязнены контакты батареи:</b> удалите загрязнение с контактов батареи мягкой сухой тканью.</li><li>• <b>REAR выбран для режима съемки:</b> выберите режим , чтобы уменьшить расход заряда батареи (📖 20).</li><li>• <b>Опция [E] СЛЕЖЕНИЕ выбрана для [A] РЕЖИМ AF:</b> выберите другой режим AF (📖 65).</li><li>• <b>Батарея заряжалась много раз:</b> Батарея достигла конца срока службы. Приобретите новую батарею.</li></ul>
Фотокамера неожиданно отключается.	Зарядите батарею (📖 11) или вставьте полностью заряженную запасную батарею (📖 6).
Зарядка протекает медленно.	Заряжайте батарею при комнатной температуре (📖 iv).
Батарея не заряжается. / Знак батареи разряжена  .	<ul style="list-style-type: none"><li>• Повторно установите батарею в правильной ориентации и следите за правильностью соединения электрических контактов (📖 6, 11).</li><li>• <b>Загрязнены контакты батареи:</b> Удалите загрязнение с контактов батареи мягкой сухой тканью.</li><li>• <b>Батарея заряжалась много раз:</b> Батарея достигла конца срока службы. Приобретите новую батарею. Если батарея все равно не заряжается, обратитесь к дилеру FUJIFILM.</li><li>• <b>Батарея слишком горячая или слишком холодная:</b> Подождите, пока температура батареи стабилизируется (📖 103).</li></ul>

### Меню и сообщения на дисплее

Проблема	Устранение
Меню и сообщения не на русском языке.	Выберите <b>РУССКИЙ</b> для  言語/LANG. (📖 15, 75).











### Съемка

Проблема	Устранение
Фотокамера не снимает, когда нажимается кнопка затвора.	<ul style="list-style-type: none"> <li>• <b>Заполнена память:</b> вставьте новую карту памяти или удалите фотографии. (📖 7, 41).</li> <li>• <b>Не отформатирована память:</b> отформатируйте карту памяти (📖 76).</li> <li>• <b>Загрязнены контакты карты памяти:</b> удалите загрязнение с контактов мягкой сухой тканью.</li> <li>• <b>Карта памяти повреждена:</b> вставьте новую карту памяти (📖 7).</li> <li>• <b>Батарея разряжена:</b> Зарядите батарею (📖 11) или вставьте полностью заряженную запасную батарею (📖 6).</li> <li>• <b>Фотокамера автоматически отключилась:</b> включите фотокамеру (📖 13).</li> <li>• <b>нажать кнопку спуска затвора сразу после съемки панорамы:</b> При нажатии кнопки спуска затвора подождите некоторое время (📖 23).</li> </ul>
ЖК-дисплей темнеет после съемки.	ЖК-дисплей может темнеть, пока заряжается вспышка. Подождите, пока вспышка зарядится (📖 30).
Фотокамера не фокусируется.	<ul style="list-style-type: none"> <li>• <b>Объект находится слишком близко к объективу:</b> выберите режим макросъемки (📖 29).</li> <li>• <b>Объект находится слишком далеко от объектива:</b> отмените режим макросъемки (📖 29).</li> <li>• <b>Объект не подходит для автоматической фокусировки:</b> воспользуйтесь блокировкой автофокуса (📖 26).</li> </ul>
Режим макросъемки недоступен	Выберите другой режим съемки (📖 20).
Интеллектуальная функция определения лица недоступна.	<b>Интеллектуальная функция определения лица недоступна в текущем режиме съемки:</b> выберите другой режим съемки (📖 20).

Проблема	Устранение
Не обнаруживается лицо.	<ul style="list-style-type: none"> <li>• <b>Лицо человека закрыто солнцезащитными очками, головным убором, длинными волосами или другими предметами:</b> уберите лишние предметы.</li> <li>• <b>Лицо занимает лишь незначительную область кадра:</b> измените композицию так, чтобы лицо объекта занимало большую область кадра (📖 26).</li> <li>• <b>У объекта съемки голова наклонена или находится горизонтально:</b> попросите его держать голову прямо.</li> <li>• <b>Фотокамера наклонена:</b> держите фотокамеру ровно (📖 17).</li> <li>• <b>Лицо человека плохо освещено:</b> снимайте при ярком свете.</li> </ul>
Выбран не тот объект.	<p>Выбранный объект находится ближе к центру кадра, чем главный объект. Заново скомпонуйте кадр или выключите функцию определения лица и снимите кадр, используя блокировку фокуса (📖 26).</p>
Вспышка не срабатывает.	<ul style="list-style-type: none"> <li>• <b>Вспышка недоступна в текущем режиме съемки:</b> выберите другой режим съемки (📖 20).</li> <li>• <b>Батарея разряжена:</b> зарядите батарею (📖 11) или вставьте полностью заряженную запасную батарею (📖 6).</li> <li>• <b>Фотокамера в режиме непрерывной съемки:</b> выберите ОТКЛ для  <b>СЕРИЙНАЯ СЪЕМКА</b> (📖 64).</li> <li>• <b>Фотокамера в бесшумном режиме:</b> отключите бесшумный режим (📖 75).</li> <li>• <b>Вспышка выключена (🔇):</b> выберите другой режим работы со вспышкой (📖 30).</li> </ul>
Некоторые режимы работы со вспышкой недоступны.	<ul style="list-style-type: none"> <li>• <b>Нужный режим работы со вспышкой недоступен в текущем режиме съемки:</b> выберите другой режим съемки (📖 20).</li> <li>• <b>Фотокамера в бесшумном режиме:</b> отключите бесшумный режим (📖 75).</li> </ul>
Вспышка не полностью освещает объект.	<ul style="list-style-type: none"> <li>• <b>Объект находится за пределом радиуса действия вспышки:</b> поместите объект в зону действия вспышки (📖 102).</li> <li>• <b>Закрыто окно вспышки:</b> держите фотокамеру правильно (📖 17).</li> </ul>
Фотографии размыты.	<ul style="list-style-type: none"> <li>• <b>Загрязнен объектив:</b> очистите объектив (📖 85).</li> <li>• <b>Закрыт объектив:</b> уберите лишние предметы, закрывающие объектив (📖 17).</li> <li>• <b>Во время съемки появляется значок ! AF, а рамка фокусировки отображается красным:</b> проверьте фокусировку перед съемкой (📖 91).</li> <li>• <b>Во время съемки появляется значок ! AF:</b> используйте вспышку или штатив (📖 31).</li> </ul>

Проблема	Устранение
Фотографии в крапинку.	Это – нормальное явление, когда выбирается длинная выдержка при высоких температурах, и не означает неисправность.
На фотографиях появляются вертикальные линии.	Фотокамера длительное время использовалась при высокой температуре. Выключите фотокамеру и подождите, пока она остынет.
“Размытость” в виде вертикальных фиолетовых или белых линий появляется на дисплее.	Вертикальные фиолетовые или белые линии могут появляться при длительном использовании фотокамеры при высокой температуре, или когда в кадре находится яркий объект. Это явление обычно для всех датчиков изображения с ПЗС и не означает неисправность. Эти линии появляются на записанных видеофрагментах, но их нет на фотографиях. Не допускайте попадания яркого света в кадр при записи видеофрагментов.

### Просмотр кадров





Проблема	Устранение
Зернистые фотографии.	Фотографии были сделаны фотокамерами других марок или моделей.
Увеличение во время просмотра кадров недос-тупно	Фотографии были сделаны с помощью опции  ИЗМЕНИТЬ РАЗМЕР для фотокамерами других марок или моделей.
Нет звука при воспроизведении видеофрагментов.	<ul style="list-style-type: none"> <li>• <b>Слишком низкая громкость воспроизведения:</b> отрегулируйте громкость воспроизведения ( 78).</li> <li>• <b>Был закрыт микрофон:</b> держите фотокамеру правильно во время записи ( 17, 46).</li> <li>• <b>Закрыт динамик:</b> держите фотокамеру правильно во время воспроизведения ( 48).</li> <li>• <b>Когда для  ТИП ЗУМА ВИДЕО выбран  ОПТИЧЕСКИЙ, при увеличении/уменьшении изображения блокируется запись звука:</b> выберите  ЦИФРОВОЙ для  ТИП ЗУМА ВИДЕО ( 46).</li> </ul>
Выбранные фотографии не удаляются.	Некоторые фотографии, которые Вы хотите удалить, защищены. Снимите защиту, используя то устройство, с помощью которого эта защита была установлена (  71).
Нумерация кадров неожиданно сбрасывается.	Была открыта крышка отсека батареи при включенной фотокамере. Перед тем как открыть крышку отсека батареи, выключите фотокамеру (  13).

**Подключения/Разное**

Проблема	Устранение
Нет изображения или звука.	<ul style="list-style-type: none"> <li>• <b>Фотокамера неправильно подсоединена:</b> правильно подсоедините фотокамеру (📖 49).</li> <li>• <b>Аудио/видео кабель был подключен во время просмотра видеофрагмента:</b> подсоедините кабель после окончания воспроизведения видеофрагмента.</li> <li>• <b>Вход на телевизоре установлен на “TV”:</b> установите вход на “VIDEO”.</li> <li>• <b>Фотокамера не настроена на подходящий видео стандарт:</b> выберите для опции <b>📷 ВИДЕО ВЫХОД</b> фотокамеры установку в соответствии с типом телевизора (📖 81).</li> <li>• <b>Слишком низкий уровень громкости телевизора:</b> отрегулируйте громкость.</li> </ul>
Нет цвета	Выберите для опции <b>📷 ВИДЕО ВЫХОД</b> фотокамеры установку в соответствии с типом телевизора (📖 81).
Компьютер не распознает фотокамеру.	Проверьте правильность соединения фотокамеры и компьютера (📖 58).
Фотографии не печатаются.	<ul style="list-style-type: none"> <li>• <b>Фотокамера неправильно подсоединена:</b> подсоедините фотокамеру правильно (📖 50).</li> <li>• <b>Выключен принтер:</b> включите принтер.</li> </ul>
Печатается только один экземпляр/Не печатается дата.	Принтер не совместим с PictBridge.
Фотокамера не реагирует.	<ul style="list-style-type: none"> <li>• <b>Временная неисправность фотокамеры:</b> Выньте и снова вставьте батарею (📖 6).</li> <li>• <b>Батарея разряжена:</b> Зарядите батарею (📖 11) или вставьте полностью заряженную запасную батарею (📖 6).</li> </ul>
Фотокамера не работает, как следует.	Выньте и снова вставьте батарею (📖 6). Обратитесь к своему дилеру FUJIFILM в случае, если проблема не устраняется.
Нет звука.	Выключите бесшумный режим (📖 75).
Дата и время, добавленные <b>📷 ОТМЕТКА ДАТЫ</b> , не корректны.	<b>Время камеры не установлено:</b> сбросить установленные дату и время (📖 15).
Дата и время добавлены на фотографию.	<b>📷 + 🕒 или 📷</b> выбраны для опции <b>📷 ОТМЕТКА ДАТЫ:</b> Установленную дату и время нельзя удалить с изображения. Чтобы сделать снимок без даты и времени, выберите <b>ОТКЛ.</b> для <b>📷 ОТМЕТКА ДАТЫ</b> (📖 81).
Нельзя установить или запустить FinePixViewer.	FinePixViewer не поддерживает Mac OS X 10.7 и более поздние версии. Используйте приложение, поставляемое вместе с Mac OS X или программное обеспечение третьих сторон (📖 56).

## Предупреждающие сообщения и индикация

На ЖК-дисплее отображаются следующие предупреждения:









Предупреждение	Описание
 (красный)	Низкий заряд батареи. Зарядите батарею (📖 11) или вставьте полностью заряженную запасную батарею (📖 6).
 (мигающий красный)	Батарея полностью разряжена. Зарядите батарею (📖 11) или вставьте полностью заряженную запасную батарею (📖 6).
	Большая выдержка. Фотографии могут быть размыты. Используйте вспышку или штатив.
<b>!AF</b> (показывается красным с красной рамкой фокусировки)	Фотокамера не фокусируется. Попробуйте одно из следующих решений: <ul style="list-style-type: none"> <li>• Воспользуйтесь блокировкой фокуса для фокусирования на другом объекте, находящемся на таком же расстоянии, и затем поменяйте композицию фотографии (📖 26).</li> <li>• Используйте режим макросъемки для фокусировки, когда снимаете с близкого расстояния (📖 29).</li> </ul>
Диафрагма или выдержка показаны красным	Объект слишком яркий или слишком темный, и фотография будет переэкспонированной или недоэкспонированной. Если объект темный, воспользуйтесь вспышкой (📖 30).
ОШИБКА ФОКУСИРОВКИ ВЫКЛЮЧИТЕ ФОТОКАМЕРУ, ЗАТЕМ СНОВА ВКЛЮЧИТЕ ЕЕ	Неисправность фотокамеры, объекты в движении или закрыт объектив. Выключите фотокамеру и снова включите, стараясь не касаться объектива. Обратитесь к своему дилеру FUJIFILM в случае, если сообщение показывается снова.
КАРТА НЕ ОПРЕДЕЛЕНА	<ul style="list-style-type: none"> <li>• <b>Карта памяти не отформатирована или отформатирована на компьютере или другом устройстве:</b> отформатируйте карту с помощью опции  <b>ФОРМАТ-ВАТБ</b> в меню установки параметров фотокамеры (📖 76).</li> <li>• <b>Загрязнены контакты карты памяти:</b> удалите загрязнение с контактов мягкой сухой тканью. Если сообщение появляется снова, отформатируйте карту памяти (📖 76). Если сообщение появляется снова, замените карту памяти.</li> <li>• <b>Неисправность фотокамеры:</b> свяжитесь с дилером FUJIFILM.</li> </ul>
КАРТА ЗАЩИЩЕНА	Карта памяти заблокирована. Снимите блокировку карты (📖 7).
ЗАНЯТ	Карта памяти неправильно отформатирована. Воспользуйтесь фотокамерой для форматирования карты памяти (📖 76).

Предупреждающие сообщения и индикация

Предупреждение	Описание
ОШИБКА КАРТЫ	Карта памяти не отформатирована для использования в фотокамере. Отформатируйте карту (☞ 76).
	Загрязнены контакты карты памяти или карта памяти повреждена. Удалите загрязнение с контактов мягкой сухой тканью. Если сообщение появляется снова, отформатируйте карту памяти (☞ 76). Если сообщение появляется снова, замените карту памяти.
	Несовместимая карта памяти. Используйте совместимую карту памяти (☞ 9). Неисправность фотокамеры. Свяжитесь с дилером FUJIFILM.
☞ ПАМЯТЬ ЗАПОЛНЕНА	Заполнена карта памяти, и фотографии не могут записываться или копироваться. Вставьте новую карту памяти с большим объемом памяти или удалите фотографии.
ОШИБКА ЗАПИСИ	<ul style="list-style-type: none"> <li>• <b>Ошибка карты памяти или ошибка связи:</b> вставьте карту памяти заново или выключите и снова включите фотокамеру. Обратитесь к своему дилеру FUJIFILM в случае, если сообщение показывается снова.</li> <li>• <b>Оставшейся памяти недостаточно для записи дополнительных фотографий:</b> вставьте новую карту памяти с большим объемом памяти или удалите фотографии.</li> <li>• <b>Не отформатирована память:</b> отформатируйте карту памяти (☞ 76).</li> </ul>
ОШИБКА ЧТЕНИЯ	<ul style="list-style-type: none"> <li>• <b>Файл поврежден или создан с помощью другой фотокамеры:</b> просмотр файла невозможен.</li> <li>• <b>Загрязнены контакты карты памяти:</b> удалите загрязнение с контактов мягкой сухой тканью. Если сообщение появляется снова, отформатируйте карту памяти (☞ 76). Если сообщение появляется снова, замените карту памяти.</li> <li>• <b>Неисправность фотокамеры:</b> свяжитесь с дилером FUJIFILM.</li> </ul>



Предупреждающие сообщения и индикация

Предупреждение	Описание
НОМЕРА КАДРОВ ИЗРАСХОД.	В фотокамере закончились номера кадров (текущий номер кадра 999-9999). Отформатируйте карту памяти и выберите <b>ЗАМЕНА</b> для опции  <b>НОМЕР КАДРА</b> . Сделайте снимок, чтобы сбросить нумерацию кадров на 100-0001, затем выберите <b>ЗАМ</b> для  <b>НОМЕР КАДРА</b> (  77).
НАЖМИТЕ И УДЕРЖИВАЙТЕ КНОПКУ DISP, ЧТОБЫ ОТКЛЮЧИТЬ БЕСШУМ. РЕЖИМ	Была предпринята попытка выбрать режим работы со вспышкой или отрегулировать громкость фотокамеры в бесшумном режиме. Выйдите из бесшумного режима, прежде чем выбрать режим работы со вспышкой или отрегулировать громкость (  75).
СЛИШКОМ МНОГО КАДРОВ	Поиск дал более 5000 результатов или более 999 кадров были выбраны для удаления. Выполните другой поиск или выберите меньше фотографий.
КАДР ЗАЩИЩЕН	Была сделана попытка удалить или повернуть защищенное изображение. Снимите защиту и повторите попытку (  71).
 <b>МАСШТАБИРОВАНИЕ НЕВОЗМОЖНО</b>	Фотографии  обрезать нельзя.
<b>МАСШТАБИРОВАНИЕ НЕВОЗМОЖНО</b>	Фотография повреждена или создана не с помощью этой фотокамеры.
 <b>НЕВОЗМОЖНО ВЫПОЛНИТЬ</b>	Была сделана попытка создать копию измененного размера, равным оригиналу или больше него. Выберите меньший размер.
<b>ПОВОРОТ НЕВОЗМОЖЕН</b>	Была сделана попытка повернуть фотографию, которую нельзя повернуть.
 <b>ПОВОРОТ НЕВОЗМОЖЕН</b>	Видеофрагменты повернуть нельзя.

Предупреждающие сообщения и индикация

Предупреждение	Описание
<p>НЕТ КАРТЫ ВСТАВЬТЕ НОВУЮ КАРТУ НЕТ КАРТЫ</p>	Карта памяти не установлена; вставьте карту памяти.
ОШИБКА ФАЙЛА DPOF	Задание печати DPOF на текущей карте памяти содержит более 999 изображений.
DPOF НЕ МОЖЕТ БЫТЬ ВЫБРАН	Фотография не может быть отпечатана с использованием DPOF.
 DPOF НЕ МОЖЕТ БЫТЬ ВЫБРАН	Видеофрагменты нельзя отпечатать с использованием DPOF.
ОШИБКА СВЯЗИ	Произошла ошибка связи во время печати или копирования фотографий на компьютер или другое устройство. Проверьте, включено ли устройство и подсоединен ли кабель USB.
ОШИБКА ПРИНТЕРА	В принтере кончилась бумага или чернила, или произошла другая ошибка принтера. Проверьте принтер (смотрите руководство по эксплуатации принтера для получения подробностей). Чтобы возобновить печать, выключите принтер и включите его снова.
ОШИБКА ПРИНТЕРА ПРОДОЛЖИТЬ?	В принтере закончились бумага или чернила, или произошла другая ошибка принтера. Проверьте принтер (см. руководство по эксплуатации принтера для получения подробностей). Если принтер не возобновляет работу автоматически, нажмите <b>MENU/OK</b> .
ПЕЧАТЬ НЕВОЗМОЖНА	Была сделана попытка печати видеофрагмента, фотографии, которая не была создана этой фотокамерой, или фотографии, формат которой не поддерживается принтером. Видеофрагменты и некоторые фотографии, созданные на других устройствах, печатать нельзя; если это фотография, созданная на этой фотокамере, проверьте в руководстве пользователя принтера, поддерживает ли принтер формат JFIF-JPEG или Exif-JPEG. Если принтер их не поддерживает, то печать фотографий невозможна.





## Приложение

### Подсказки и советы

Представленные ниже подсказки и советы помогут Вам максимально использовать возможности фотокамеры.

#### Работа батареи

Выберите следующие установки, чтобы улучшить работу батареи:

-  **ОПРЕДЕЛЕНИЕ ЛИЦА** (📖 33): **ОТКЛ**
-  **РЕЖИМ AF** (📖 65):  **ЦЕНТРАЛЬНЫЙ**
-  **LCD РЕЖ.** (📖 78):  **ЭКОН.РЕЖ. ВКЛ.**

#### Таймер

- **Чтобы избежать размытости**, вызываемой движением фотокамеры при нажатии кнопки затвора, выберите двухсекундный таймер.
- **Чтобы выключить таймер**, нажмите **DISP/BACK**.

### Интеллектуальная функция обнаружения лица

Когда выбрана опция **ВКЛ** для **ОПРЕДЕЛЕНИЕ ЛИЦА** (📖 33), Вы можете:

Съемка

- **Увеличивать лица**, когда выбран **УВЕЛИЧИТЬ(ДАЛЬШЕ)** для **ОТОБР. ИЗОБ.** (📖 76).

Просмотр  
кад:ров

- **Увеличивать лица** во время слайд шоу (📖 70) или нажатием селектора вниз во время просмотра.
- **Осуществлять поиск лиц**, используя **ПОИСК ИЗОБРАЖЕНИЯ** (📖 42).
- **Обрезать** задний план на портретах, используя **КАДРИРОВАНИЕ** (📖 71).

Печать

- **Печатать** по одному экземпляру снимка для каждого человека на фотографии.

 **Профессиональные подсказки**

- Для фотографирования объектов, освещенных сзади, выберите **☀ ЕСТ СВЕТ& ⚡** для **📷 РЕЖИМ СЪЕМКИ** (📖 20) и поместите объект съемки в центр кадра.
- Для фотографирования объектов, находящихся в движении, выберите **👁 СЛЕЖЕНИЕ** для **📷 РЕЖИМ AF** (📖 65).
- Для съемки в ночное время увеличьте чувствительность (📖 61) и включите вспышку (📖 30).



## Объем карты памяти

Приведенная ниже таблица показывает время записи или количество фотографий, доступных с разным качеством изображения. Все значения приближительны. Размеры файлов зависят от записываемых сцен, поэтому количество сохраненных файлов будет сильно различаться. Количество кадров или оставшееся время записи могут уменьшаться неравномерно.

### ■ FinePix JX550 - JX590

Средний ☛		2 Гб		4 Гб		8 Гб	
		FINE	NORMAL	FINE	NORMAL	FINE	NORMAL
Фотографии	<b>L</b> 4:3	240	470	480	950	970	1910
	<b>L</b> 3:2	270	530	540	1060	1080	2130
	<b>L</b> 16:9	310	620	640	1250	1280	2510
	<b>M</b> 4:3	470	920	940	1840	1890	3680
	<b>M</b> 16:9	700	1340	1400	2690	2810	5380
	<b>S</b> 4:3	920	1740	1840	3490	3690	6980
	<b>S</b> 16:9	1680	3040	3360	6080	6720	12160
Видео*	<b>HD 1280†</b>	9 мин.		18 мин.		37 мин.	
	<b>640</b>	27 мин.		55 мин.		111 мин.	
	<b>320</b>	58 мин.		116 мин.		233 мин.	

\* Отдельные видеофрагменты не могут быть больше 2 Гб или длиннее 29 минут. Если доступно более 2 Гб, фотокамера покажет оставшееся время для видео размером 2 Гб.

† Для съемки HD видео используйте карту CLASS  или лучше.

### ■ FinePix JX500 - JX540

Средний		2 Гб		4 Гб		8 Гб	
		FINE	NORMAL	FINE	NORMAL	FINE	NORMAL
инфракрасный	4:3	270	540	550	1090	1110	2180
	3:2	310	610	620	1220	1240	2440
	16:9	360	710	730	1430	1470	2870
	4:3	530	1030	1060	2060	2130	4120
	16:9	700	1340	1400	2690	2810	5380
	4:3	1150	2140	2300	4290	4600	8580
	16:9	1680	3040	3360	6080	6720	12160
обычный	1280†	9 мин.		18 мин.		37 мин.	
		27 мин.		55 мин.		111 мин.	
		58 мин.		116 мин.		233 мин.	

\* Отдельные видеофрагменты не могут быть больше 2 Гб или длиннее 29 минут. Если доступно более 2 Гб, фотокамера покажет оставшееся время для видео размером 2 Гб.

† Для съемки HD видео используйте карту CLASS или лучше.







## Технические характеристики

<b>Система</b>	
<b>Модель</b>	Цифровая фотокамера FinePix серии JX500
<b>Эффективных пикселей</b>	<b>FinePix JX550 - JX590</b> 16 миллионов
	<b>FinePix JX500 - JX540</b> 14 миллионов
<b>ПЗС</b>	½,3-дюйма квадратно-пиксельная ПЗС (CCD) матрица с фильтром основных цветов
<b>Хранение данных</b>	Карты памяти SD/SDHC/SDXC
<b>Файловая система</b>	Совместима с системой Design Rule for Camera File System (DCF), Exif 2.3 и форматом Digital Print Order Format (DPOF)
<b>Формат файлов</b>	• <b>Фотографии:</b> Exif 2.3 JPEG (сжатый)      • <b>Видео:</b> AVI (Motion JPEG)
<b>Размер изображения</b> (пиксели)	<b>FinePix JX550 - JX590</b>
	<ul style="list-style-type: none"> <li>• <b>L</b> 4:3: 4608 × 3440      • <b>L</b> 3:2: 4608 × 3072      • <b>L</b> 16:9: 4608 × 2592</li> <li>• <b>M</b> 4:3: 3264 × 2448      • <b>M</b> 16:9: 3072 × 1728</li> <li>• <b>S</b> 4:3: 2304 × 1728      • <b>S</b> 16:9: 1920 × 1080</li> </ul>
<b>Объектив</b>	<b>FinePix JX500 - JX540</b>
	<ul style="list-style-type: none"> <li>• <b>L</b> 4:3: 4288 × 3216      • <b>L</b> 3:2: 4288 × 2864      • <b>L</b> 16:9: 4288 × 2416</li> <li>• <b>M</b> 4:3: 3072 × 2304      • <b>M</b> 16:9: 3072 × 1728</li> <li>• <b>S</b> 4:3: 2048 × 1536      • <b>S</b> 16:9: 1920 × 1080</li> </ul>
<b>Фокусное расстояние</b>	Объектив Fujinon, 5 × оптический зум, F3,5 (широкий угол) – F6,3 (телефото) F=4,6 мм–23,0 мм (эквивалент 35-мм формата: 26 мм–130 мм)
<b>Цифровой зум</b>	<b>FinePix JX550 - JX590</b> Прибл. 7,2 × (до 36,0 × совместно с оптическим зумом)
	<b>FinePix JX500 - JX540</b> Прибл. 6,7 × (до 33,5 × совместно с оптическим зумом)



Система	
<b>Диафрагма</b>	F3,5/F8,0 (широкий угол), F6,3/F15,0 (телефото); используется фильтр с нейтральной плотностью (Neutral Density (ND))
<b>Диапазон фокусировки</b> (расстояние от передней линзы объектива)	Прибл. 50 см—бесконечность (широкий угол); 90 см—бесконечность (телефото) • <b>Макросъемка:</b> прибл. 10 см—80 см (широкий угол); 80 см—1,3 м (телефото)
<b>Чувствительность</b>	Стандартная выходная чувствительность ISO эквивалент 100, 200, 400, 800, 1600, 3200 (размер изображения  ); АВТО
<b>Измерение экспозиции</b>	256-сегментный TTL (through-the-lens) (TTL) замер
<b>Контроль экспозиции</b>	Программный АЕ
<b>Коррекция экспозиции</b>	-2 EV – +2 EV с интервалом 1/3 EV
<b>Стабилизация изображения</b>	Цифровая стабилизация изображения
<b>Выдержка</b> (комбинированный механический и электронный затвор)	• <b>Режим АВТО:</b> 1/4 с—1/4000 с • <b>В других режимах:</b> 8 с—1/4000 с
<b>Непрерывная съемка</b>	До 1,1 к/с, макс. 3 кадра
<b>Фокус</b>	• <b>Режим:</b> одиночная АФ, непрерывная АФ • <b>Система автофокусировки:</b> АФ TTL с обнаружением контраста • <b>Выбор зоны фокусировки:</b> Центральная, следячая
<b>Баланс белого</b>	Автоматический выбор определения сцены; шесть режимов, программируемых вручную, для прямого солнечного света, тени, флуоресцентных ламп дневного света, ламп теплого флуоресцентного света, ламп холодного флуоресцентного света и ламп накаливания
<b>Таймер</b>	Откл., 10 сек., 2 сек

## Технические характеристики

Система		
<b>Вспышка</b>	Измеренное ПЗС автоматическое управление вспышкой; диапазон действия (для чувствительности принято значение <b>АВТО</b> ) прибл. 50 см–4,5 м (широкий угол), 90 см–2,5 м (телефото); диапазон действия в режиме макросъемки прибл. 30 см–80 см (широкий угол), 80 см–1,2 м (телефото)	
<b>Режим работы со вспышкой</b>	<b>AUTO</b> ,  ,  , <b>S4</b> (Выключить функцию распознавания лиц.);  ,  ,  ,  (Включить функцию распознавания лиц.)	
<b>ЖК-дисплей</b>	<b>FinePix JX580 - JX590 / JX520 - JX540</b> 3,0-дюйм., 230 тыс-точечный цветной ЖК-дисплей; покрытие кадра прибл. 96% <b>FinePix JX550 - JX560 / JX500 - JX510</b> 2,7-дюйм., 230 тыс-точечный цветной ЖК-дисплей; покрытие кадра прибл. 96%	
<b>Видео</b>	Размер кадра 1280 × 720, 640 × 480, 320 × 240; 30 к/с; монофонический звук	
<b>Языки</b>	арабский, болгарский, китайский упрощенный, китайский традиционный, чешский, датский, голландский, английский, фарси, финский, французский, немецкий, греческий, иврит, венгерский, индонезийский, итальянский, японский, казахский, корейский, латышский, литовский, норвежский, польский, португальский, румынский, русский, сербский, словацкий, испанский, шведский, тайский, турецкий, украинский и вьетнамский	
Входы/выходы		
<b>A/V OUT</b> (аудио/видео выход)	NTSC или PAL выход с монофоническим звуком	
<b>Цифровой вход/выход</b>	Высокоскоростной порт USB 1.1; с разъемом A/V OUT; MTP/PTP	
Питание/прочее		
<b>Подача питания</b>	Аккумуляторная батарея NP-45A/NP-45B	
<b>Время работы батареи</b> (прибл. количество кадров, которое можно сделать с полностью заряженной батареей)	<b>Тип батареи</b> NP-45A/NP-45B (в комплекте с фотокамерой)	<b>Приблиз. количество кадров</b> 170
Стандарт CIPA, измерения сделаны в режиме  (авто) с использованием батарей, которые входят в комплект фотокамеры, и карты памяти SD.		
<b>Примечание:</b> Количество снятых кадров может варьироваться в зависимости от типа батарей и уровня заряда батарей и будет уменьшаться при понижении температуры.		

Питание/прочее	
<b>Время зарядки</b>	Прибл. 120 минут (+20 °C)
<b>Размеры (Ш × В × Г)</b>	<b>FinePix JX580 - JX590 / JX520 - JX540</b> 94,0 мм × 56,6 мм × 21,4 мм, без выступающих частей (минимальная глубина 19,4 мм)
	<b>FinePix JX550 - JX560 / JX500 - JX510</b> 94,0 мм × 56,6 мм × 21,3 мм, без выступающих частей (минимальная глубина 19,3 мм)
<b>Масса при съемке</b>	<b>FinePix JX580 - JX590 / JX520 - JX540</b> Прибл. 120 г, с батареей и картой памяти
	<b>FinePix JX550 - JX560 / JX500 - JX510</b> Прибл. 113 г, с батареей и картой памяти
<b>Масса</b>	<b>FinePix JX580 - JX590 / JX520 - JX540</b> Прибл. 104 г, без батареи, аксессуаров и карты памяти
	<b>FinePix JX550 - JX560 / JX500 - JX510</b> Прибл. 97 г, без батареи, аксессуаров и карты памяти
<b>Условия эксплуатации</b>	<ul style="list-style-type: none"> <li>• <b>Температура:</b> 0 °C – +40 °C</li> <li>• <b>Влажность:</b> 10% – 80% (без конденсации)</li> </ul>
Аккумуляторная батарея NP-45A/NP-45B	
<b>Номинальное напряжение</b>	3,7 В постоянного тока
<b>Номинальная мощность</b>	720 мА/ч
<b>Рабочая температура</b>	0 °C – +40 °C
<b>Размеры (Ш × В × Г)</b>	31,0 мм × 39,6 мм × 6,0 мм
<b>Масса</b>	Прибл. 15,5 г

## Технические характеристики

### Адаптер переменного тока

**Номинальное напряжение** 100 В–240 В переменного тока, 50/60 Гц

**Входная мощность** • **100 В:** 10 ВА • **240 В:** 20 ВА

**Выходное напряжение, ток зарядки** 5,0 В постоянного тока, 1000 мА

**Рабочая температура** 0 °С – +40 °С

**Масса** Прибл. 42 г, без батареи

Масса и размеры различаются в зависимости от страны и региона целевого назначения.

### ■ Примечания

- Технические характеристики устройства могут изменяться без уведомления. Компания FUJIFILM не несет ответственность за повреждения, вызванные ошибками в данном руководстве.
- Несмотря на то, что ЖК-дисплей изготовлен с использованием высокоточных технологий, на нем могут появляться небольшие яркие точки и ненормальные цвета (особенно возле текста). Это – нормальное явление для этого типа ЖК-дисплеев, не означающее неисправность. Это также не влияет на изображения, записываемые фотокамерой.
- В цифровых фотокамерах могут возникнуть неисправности, если они подвергаются воздействию радиопомех (например, электрических полей, статического электричества или помех в линиях передач).
- Из-за типа используемого объектива на периферии изображений могут возникать некоторые искажения. Это – нормальное явление.







# FUJIFILM

---

## FUJIFILM Corporation

7-3, AKASAKA 9-CHOME, MINATO-KU, TOKYO 107-0052, JAPAN

[http://www.fujifilm.com/products/digital\\_cameras/index.html](http://www.fujifilm.com/products/digital_cameras/index.html)

По вопросам технической поддержки и ремонту изделия обращаться к региональному дистрибьютеру (см. Список расположения центров в странах)