



РУССКИЙ

РУКОВОДСТВО ПО ЭКСПЛУАТАЦИИ. DVD-проигрыватель

Внимательно прочтите это руководство перед началом использования системы и сохраните его для справки на будущее.

DP520H/DP521H
DP522H/DP527H



Правила безопасности



ОСТОРОЖНО

РИСК ПОРАЖЕНИЯ ЭЛЕКТРОТОКОМ: НЕ ВСКРЫВАТЬ



ОСТОРОЖНО: В ЦЕЛЯХ СНИЖЕНИЯ РИСКА ПОРАЖЕНИЯ ЭЛЕКТРИЧЕСКИМ ТОКОМ ЗАПРЕЩАЕТСЯ СНИМАТЬ КРЫШКУ (ИЛИ ЗАДНЮЮ ПАНЕЛЬ) ДОСТУП ПОТРЕБИТЕЛЯ КО ВНУТРЕННИМ ДЕТАЛЯМ НЕ ПРЕДУСМОТРЕН ПРИ НЕОБХОДИМОСТИ ОБСЛУЖИВАНИЯ ОБРАТИТЕСЬ К СЕРТИФИЦИРОВАННОМУ МАСТЕРУ.



Мигающая стрелка в треугольнике предупреждает о наличии незаизолированных деталей внутри корпуса изделия, на которых присутствует достаточно высокое остаточное напряжение, представляющее для человека угрозу поражения электротоком.



Восклицательный знак в треугольнике предупреждает о наличии важных указаний по порядку работы и обслуживанию изделия в прилагающихся к нему публикациях.

ВАЖНО: В ЦЕЛЯХ ПРЕДУПРЕЖДЕНИЯ ОПАСНОСТИ ВОЗГОРАНИЯ ИЛИ ПОРАЖЕНИЯ ЭЛЕКТРИЧЕСКИМ ТОКОМ ЗАПРЕЩАЕТСЯ ПОДВЕРГАТЬ ИЗДЕЛИЕ ВОЗДЕЙСТВИЮ ДОЖДЯ ИЛИ ВЛАГИ.

ВАЖНО: Нельзя устанавливать данное оборудование в закрытом пространстве, например, в книжный шкаф или подобное место.

ОСТОРОЖНО: Не заслоняйте отверстия вентиляции. Монтаж следует производить согласно указаниям изготовителя.

Пазы и отверстия в корпусе предназначены для обеспечения вентиляции и надежной работы изделия, а также для предохранения изделия от перегрева. Необходимо следить за тем, чтобы отверстия не перекрывались при размещении изделия на кровати, диване, ковре или на другой подобной мягкой поверхности. Запрещается размещать данное изделие в закрытое пространство, например, в книжный шкаф или в пространство между полок, если при этом не обеспечивается достаточная вентиляция или не соблюдаются инструкции изготовителя.

ОСТОРОЖНО: Данное изделие оснащено лазером. Чтобы правильно пользоваться изделием, внимательно прочтите это руководство и сохраните его для справки на будущее. В случае необходимости в техническом обслуживании прибора следует обратиться в авторизованный сервисный центр. Несоблюдение правил по использованию органов управления, настройке или эксплуатации, описанных в данном руководстве, может оказать опасное радиационное воздействие.

Во избежание воздействия луча лазера не пытайтесь открыть корпус.

ВНИМАНИЕ относительно шнура питания

Для питания большинства устройств рекомендуется использовать отдельную линию;

То есть, линию, которая питает только данный прибор и не имеет дополнительных выходов или ответвлений. Перед подключением следует обратиться к странице данного руководства с описанием технических характеристик. Не подвергайте настенные розетки токовой перегрузке. Перегруженные розетки, незакрепленные или поврежденные розетки, удлинительные шнуры, перетертые шнуры питания, а также поврежденная изоляция представляют серьезную опасность. Вышеперечисленные факторы могут привести к поражению электрическим током или возгоранию. Необходимо периодически проверять состояние шнура питания прибора. При обнаружении повреждений или признаков износа следует отсоединить шнур от источника питания и заменить его в авторизованном сервисном центре. Следует предохранять шнур питания от механических воздействий и неправильного обращения, например, перекручивания, передавливания, зажима дверью или расположения в проходе под ногами. Необходимо обращать особое внимание на состояние вилок, стеновых розеток и место выхода шнура из изделия. Чтобы отключить питание от сети, нужно вынуть вилку сетевого шнура. При установке изделия обеспечьте легкий доступ к розетке.

Изделие оборудовано переносной батареей или аккумулятором.

Безопасное извлечение батареи (батарей) питания из изделия: Для извлечения старой батареи (батарей) действуйте в порядке, обратном их установке. Во избежание загрязнения среды и создания угрозы здоровью людей и животных старые батареи подлежат сдаче в пунктах сбора и их сортировке. Не выбрасывайте батарейки вместе с другим мусором. Рекомендуем пользоваться батарейками и аккумуляторами местного производства, которые легко обменять на новые. Аккумулятор не допускается подвергать воздействию тепла, например, воздействию прямого солнечного света, огня и подобных источников.

ОСТОРОЖНО: Следует защищать изделие от попадания воды (брызг или капель), при этом недопустимо ставить на изделие никакие сосуды с жидкостями, вазы и т.п.

Замечание об авторских правах

В данном продукте используется технология защиты от копирования, которая защищена патентами США и другими правами интеллектуальной собственности компании Roví Corporation. Инженерный анализ и разборка изделия не допускаются.

Согласно законам об авторских правах США и законам об авторских правах других стран, неразрешенные запись, использование, показ, распространение или редактирование телевизионных передач, видеолент, DVD-дисков, компакт-дисков и других материалов может повлечь гражданскую и/или уголовную ответственность.

Утилизация старого бытового прибора



1. Символ на устройстве, изображающий перечеркнутое мусорное ведро на колесах, означает, что на изделие распространяется Директива 2002/96/CE.
2. Все электрические и электронные устройства следует утилизировать отдельно от бытового мусора, в специальных местах сбора, назначенных правительственными или местными органами власти.
3. Правильная утилизация старого оборудования поможет предотвратить

потенциально вредное воздействие на окружающую среду и здоровье человека.

4. Для получения более подробных сведений об утилизации оборудования обратитесь в администрацию города, службу, занимающуюся утилизацией или в магазин, где был приобретен продукт.

Утилизация старых батарей и аккумуляторов



1. Символ на батарее или аккумуляторе, изображающий перечеркнутое мусорное ведро на колесах, означает, что на изделие распространяется Директива 2006/66/EC.
2. Данный символ может быть совмещен со значком химического элемента: ртути (Hg), кадмия (Cd) или свинца (Pb), если батарея содержит более 0,0005% ртути, 0,002% кадмия или 0,004% свинца.
3. Все аккумуляторы и батареи следует утилизировать отдельно от бытового мусора, в специальных местах сбора, назначенных правительственными или местными органами власти.
4. Правильная утилизация старых батарей и аккумуляторов поможет предотвратить потенциально вредное воздействие на окружающую среду и здоровье человека.
5. Для получения более подробных сведений об утилизации батарей и аккумуляторов обратитесь в администрацию города, службу, занимающуюся утилизацией или в магазин, где был приобретен продукт.



«LG Electronics» настоящим заявляет, что данное изделие (данные изделия) соответствует(-ют) основным требованиям и другим применимым положениям Директив 2004/108/EC, 2006/95/EC и 2009/125/EC.

European Standards Centre: (Европейские стандарты Центр)

Krijgsman 1, 1186 DM Amstelveen The Netherlands

- Данный номер НЕ является контактным номером Службы работы с покупателями. Информацию о Службе работы к покупателями можно получить на Гарантийном талоне или обратиться к продавцу, у которого вы приобрели данное изделие.

Утилизация отслужившего изделия

- **Поставка устройства**

Сохраняйте оригинальную упаковку и используйте ее для максимальной защиты устройства.

- **Очистка устройства**

Очищайте устройство мягкой тканью, смоченной в мягком моющем растворе, активные растворители могут повредить поверхность устройства.

- **Техническое обслуживание устройства**

Поддерживайте чистоту оптики блока считывания и деталей дисководов. При их загрязнении или износе качество воспроизведения может ухудшиться. За более полной информацией обращайтесь в ближайший авторизованный сервисный центр.

Содержание

1 Приступая к работе

- 2 Правила безопасности
- 6 Введение
- 6 – О появлении на экране символа « \emptyset »
- 6 – Обозначения, используемые в настоящем руководстве
- 6 – Поставляемое дополнительное оборудование
- 6 – Воспроизводимые типы дисков
- 6 – Код региона
- 7 – Совместимость файлов
- 8 Пульт ДУ
- 9 Передняя панель
- 9 Задняя панель

2 Подключение

- 10 Подключение к телевизору
- 10 – Подключение видео/аудио кабеля
- 10 – Подключение кабеля компонентного видео
- 11 – Подключение кабеля HDMI
- 11 – Настройка разрешения
- 12 Подключение к усилителю
- 12 – Подключение кабеля аудио
- 12 – Подключение COAXIAL (цифрового аудио) кабеля
- 12 – Подключение кабеля HDMI

3 Настройка системы

- 13 Настройка
- 13 – Настройте параметры конфигурации
- 13 – Меню [Язык]
- 13 – Меню [Экран]
- 13 – Меню [Аудио]
- 14 – Меню [Блокировка]
- 14 – Меню [Другое]

4 Работа

- 15 Общее воспроизведение
- 15 – Воспроизведение диска
- 15 – Воспроизведение файла
- 15 – Воспроизведение дисков караоке (только для DP521H/DP527H)
- 15 – Экранное меню
- 16 – Общее использование
- 16 Дополнительные функции воспроизведения
- 16 – Фильм
- 17 – Музыка
- 18 – фото

5 Устранение неисправностей

- 19 Устранение неисправностей

6 Приложение

- 20 Список кодов стран
- 21 Список кодов языков
- 22 Технические условия
- 22 Торговые марки и лицензии

1

2

3

4

5

6

Введение

О появлении на экране символа «⊗»

Во время эксплуатации изделия на экране телевизора может появиться символ «⊗», который обозначает, что функция, описываемая в данном руководстве, не доступна на данном носителе.

Обозначения, используемые в настоящем руководстве

Разделы, заголовки которых помечены следующими символами, относятся только к дискам или файлам, маркируемым таким символом.

	DVD-Video, DVD±R/RW
	Аудио компакт-диски
	Видеофайлы на USB/диске (USB: только для DP522H/DP527H)
	Аудиофайлы на USB/диске (USB: только для DP522H/DP527H)
	Файлы с фото на USB/диске (USB: только для DP522H/DP527H)

Поставляемое дополнительное оборудование

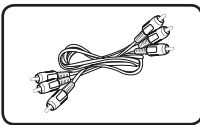

Видео/аудио кабель RCA (1)

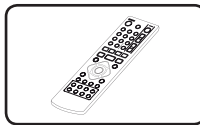



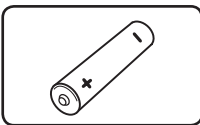



Пульт ДУ (1)



Батарейка (1)

Воспроизводимые типы дисков

	DVD-VIDEO (8-см / 12-см диск) Видеодиски, распространяемые через торговую сеть или выдаваемые напрокат.
 	DVD±R (8-см / 12-см диск) - Только видео режим и завершённые диски - Также поддерживаются двухслойные диски - Диски DVD±R с видео-, аудио- или файлами с изображениями.
	DVD-RW (8-см / 12-см диск) - Режим VR (видеомагнитофон), видео режим и завершённые диски - Диски DVD-RW с видео-, аудио- или файлами с изображениями.
 DVD+ReWritable	DVD+RW (8-см / 12-см диск) - Только видео режим и завершённые диски - Диски DVD+RW с видео-, аудио- или файлами с изображениями.
	Аудио компакт-диск (8-см / 12-см диск)
	CD-R/RW (8-см / 12-см диск) - Диски CD-R/RW, содержащие названия аудио файлов, а также видео-, аудио- или файлами с изображениями.

! Примечание

Чтобы обеспечить совместимость дисков в плеерах при форматировании перезаписываемых дисков, необходимо установить параметр [Mastered] в формате диска. При установке параметра на «Live System» использовать его в плеере будет невозможно. (Mastered/Live File System: Системы формата диска в Windows Vista)

Код региона

Данное изделие имеет код региона, указанный на задней панели изделия. Этот прибор может воспроизводить только DVD-диски, маркированные тем же регионом, что указан на задней панели изделия, или с маркировкой «ALL» (все).

Совместимость файлов

В целом

Допустимые расширения файлов: «.avi», «.mpg», «.mpeg», «.mp3», «.wma», «.jpg», «.jpeg», «.divx»

- Имена файлов ограничены 45 символами.
- В зависимости от размера и количества файлов чтение содержимого носителя может занять до нескольких минут.

Максимальное число файлов/папок: До 600 (общее число файлов и папок)

Формат CD-R/RW, DVD±R/RW: ISO 9660+JOLIET

Файлы видео

Доступное разрешение: 720 x 576 (Шир x Выс) пикселей

Воспроизводимые типы субтитров: SubRip (.srt/.txt), SAMI (.smi), SubStation Alpha (.ssa/.txt), MicroDVD (.sub/.txt), SubViewer 2.0 (.sub/.txt), TPlayer (.txt), DVD Subtitle System (.txt)

Воспроизводимые форматы кодеков: "DIVX3.xx", "DIVX4.xx", "DIVX5.xx", "DIVX6.xx" (Только стандартное воспроизведение), "MP43", "3IVX"

Воспроизводимые аудио форматы: «Dolby Digital», «DTS», «MP3», «WMA»

Частота выборки: в пределах от 8 до 48 кГц (MP3), в пределах от 32 до 48 кГц (WMA)

Битрейт (MP3/WMA/DivX): в пределах от 8 до 320 кбит/с (MP3), в пределах от 32 до 192 кбит/с (WMA), менее 4 Мбит/с (файлы DivX)

! Примечание

Это изделие не поддерживает файлы, записанные в формате GMC^{*1} или Qpel^{*2}. Это техника записи видео в стандарте MPEG4, например DivX.

*1 GMC – Global Motion Compensation

*2 Qpel – Quarter pixel

Файлы аудио

Частота выборки: в пределах от 8 до 48 кГц (MP3), в пределах от 32 до 48 кГц (WMA)

Битрейт: в пределах от 8 до 320 кбит/с (MP3), в пределах от 32 до 192 кбит/с (WMA)

Файлы с изображениями

Размер изображения: Рекомендуется менее 2 Мб.

- Файлы изображений с прогрессивным сжатием или сжатием без потерь не поддерживаются.

Замечание об устройстве USB (только для DP522H/DP527H)

- Плеер поддерживает USB-накопитель с форматом FAT16 или FAT32.
- Нельзя вынимать устройство USB во время работы (воспроизведения и т.п.).
- Устройство USB, если оно при подключении к обычному компьютеру требует дополнительной программной установки, здесь не поддерживается.
- Устройство USB: Устройство USB, поддерживающее USB1.1 и USB2.0.
- Могут проигрываться файлы с фильмами, музыкой и изображениями. За подробностями воспроизведения каждого файла обратитесь к соответствующему разделу руководства.
- Для предотвращения утраты данных рекомендуется регулярно проводить резервное копирование.
- При использовании удлинительного кабеля USB, концентратора USB или USB-мультиридера флэш-карта может не определиться.
- Некоторые USB-устройства могут не работать с изделием.
- Цифровые фотоаппараты и мобильные телефоны не поддерживаются.
- Не допускается соединение порта USB изделия с персональным компьютером. Изделие не может использоваться как устройство хранения информации.

Пульт ДУ

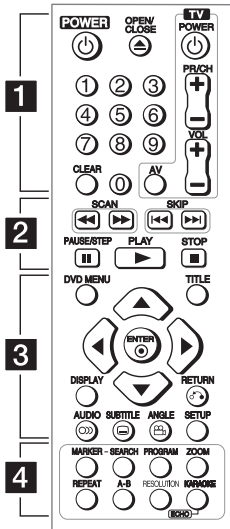

1

POWER (⏻): Включение и выключение изделия.

OPEN/CLOSE (⏮): Открытие и закрытие лотка для дисков.

Цифровые кнопки: Выбор пронумерованных опций в меню.

CLEAR: Удаляет номер дорожки в Списке программы или в меню Поиск метки.

Кнопки управления ТВ: Управляет громкостью, каналами, входами и включением/выключением питания телевизора.

2

SCAN (⏮/⏭): Поиск в прямом и обратном направлении.

SKIP (⏮/⏭): Переход к следующему или предыдущему разделу/дорожке/файлу.

PAUSE/STEP (⏸): Пауза воспроизведения.

PLAY (▶): Пуск воспроизведения.

STOP (■): Остановка воспроизведения.

3

DVD MENU: Вход в меню DVD или выход из него.

TITLE: Переход к заглавному меню диска, если есть.

▲/▼/◀/▶: Навигация по меню.

ENTER (⊙): Подтверждение выбора меню.

DISPLAY: Отображение или скрытие экранного меню.

RETURN (↶): Переход назад или выход из меню.

AUDIO (🔊): Выбор языка аудио или канала аудио.

SUBTITLE (🗨): Выбор языка субтитров.

ANGLE (📐): Выбор угла DVD-камеры, если имеется.

SETUP: Вход или выход из меню настройки.

4

MARKER: Устанавливает метку в желаемом месте во время воспроизведения.

SEARCH: Вывод меню поиска по меткам «MARKER SEARCH».

PROGRAM: Вход в режим редактирования программы.

ZOOM: Увеличивает изображение.

REPEAT: Повтор раздела, дорожки, озаглавленного сюжета или всего содержимого.

A-B: Повтор раздела.

RESOLUTION: Установка разрешения на выходе для разъемов выхода HDMI и выхода COMPONENT VIDEO OUT (Y Pb Pr).

KARAOKE (ECHO) (только для DP521H/DP527H): вход или выход из меню караоке.

Установка батареек

Откройте заднюю крышку пульта ДУ и вставьте батарейку R03 (размер AAA), соблюдая полярность ⊕ и ⊖.

Номер кода для управления телевизором

Удерживая кнопку «TV POWER» в нажатом положении, выберите код изготовителя телевизора (см. таблицу ниже) при помощи цифровых кнопок. Отпустите кнопку «TV POWER».

Изготовитель	Номер кода
LG	1 (по умолчанию), 2
Zenith	1, 3, 4
GoldStar	1, 2
Samsung	6, 7
Sony	8, 9
Hitachi	4

Передняя панель

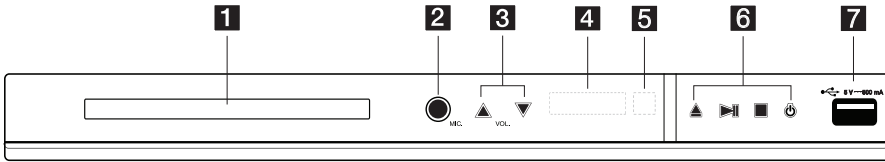

- | | |
|---|--|
| <ul style="list-style-type: none"> 1 Лоток для дисков 2 MIC. (разъем для микрофона)
(только для DP521H/DP527H) 3 VOL. (регулятор громкости)
(только для DP521H/DP527H) 4 Сенсор сигналов пульта | <ul style="list-style-type: none"> 5 Окно дисплея 6 ▲ (Открыть/заккрыть)
▶ (Воспроизведение/Пауза)
■ (Остановка)
⏻ (Питание) 7 USB-порт (только для DP522H/DP527H) |
|---|--|

Задняя панель

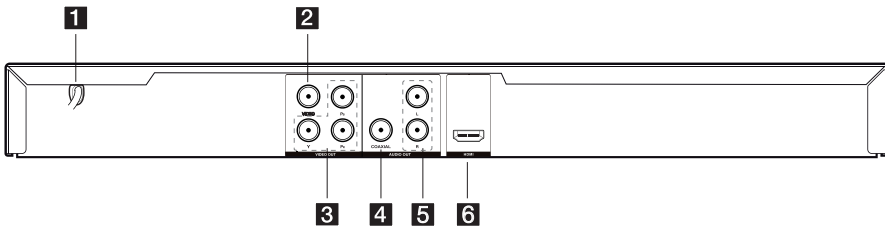

- | | |
|--|--|
| <ul style="list-style-type: none"> 1 Шнур питания перем.тока 2 VIDEO OUT 3 COMPONENT VIDEO OUT (Y Pb Pr) | <ul style="list-style-type: none"> 4 DIGITAL AUDIO OUT (COAXIAL) 5 AUDIO OUT (Левый/Правый) 6 HDMI OUT |
|--|--|

1

Приступая к работе

Подключение к телевизору

Подключение видео/аудио кабеля

Соедините VIDEO/AUDIO OUT изделия со VIDEO/AUDIO IN телевизора с помощью аудио/видео кабеля, такого как «тюльпан» с желтым штекером VIDEO и белым и красным штекерами AUDIO для левого и правого динамиков, соответственно.

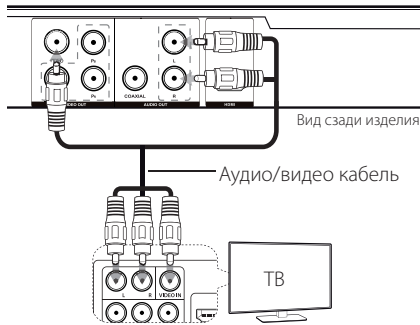

Подключение кабеля компонентного видео

Вставьте штекер выхода COMPONENT VIDEO OUT (Y Pb Pr) изделия в соответствующий вход на вашем ТВ, используя компонентный видеокабель – как правило, с зеленым компонент Y, синим компонент Pb и красным Pr штекерами.

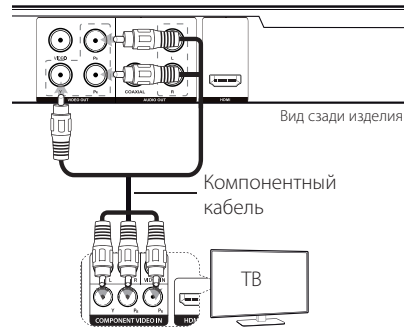

- При этом дополнительно необходимо подключить АУДИО кабель между изделием и ТВ.

Подключение кабеля HDMI

Соедините кабелем HDMI выход HDMI изделия с входным гнездом HDMI IN на телевизоре, оснащенном интерфейсом HDMI. (Тип A, Высокоскоростной кабель HDMI™)

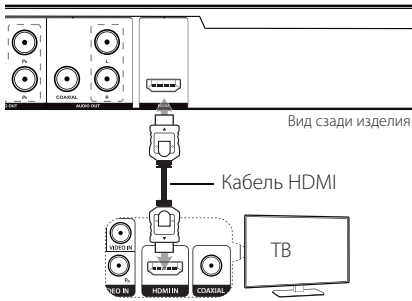

Дополнительные сведения о HDMI

- Подключая устройство, поддерживающее интерфейс HDMI или DVI, соблюдайте следующие правила:
 - Попробуйте выключить устройство HDMI/DVI и данное изделие. Затем вновь включите устройство HDMI/DVI, и спустя 30 секунд включите данное изделие.
 - Параметры входа видеосигнала подключенного устройства должны соответствовать данному изделию.
 - Подключенное устройство должно поддерживать вход видеосигнала формата 720x576i(480i), 720x576p(480p), 1280x720p, 1920x1080i или 1920x1080p.
 - Значения разрешения 1080p, 720p и 576p(480p) распространяются на изображение с прогрессивной разверткой.
- Не все устройства DVI, совместимые с технологией HDCP, будут работать с данным изделием.
- Невозможно получить нормальное изображение с устройства, не совместимого с технологией HDCP.

Настройка разрешения

Имеется возможность изменения разрешения кнопкой RESOLUTION (разрешение).

- Данное изделие позволяет выводить полномасштабное изображение качества HD с разрешающей способностью 1080p на большинство имеющихся в продаже телевизоров с поддержкой 1080p. Тем не менее, телевизоры некоторых марок с заявленной разрешающей способностью 1080p фактически не всегда обеспечивают изображение такого качества вследствие функциональных ограничений. В частности, на телевизорах с разрешающей способностью 1080p, но не обеспечивающих частоту кадровой развертки 60 Гц, воспроизведение изображений с данного изделия невозможно.
- При разрешении 720p, 1080p или 1080i и использовании разъемов компонентного видео / построчной развертки можно воспроизводить только диски без защиты от копирования. Если диск защищен от копирования, он будет воспроизводиться с разрешением 576p(480p).
- В зависимости от модели вашего телевизора установка разрешения может вызывать или исчезновение изображения, или его искаженный вид. В этом случае следует нажать несколько раз кнопку RESOLUTION (разрешение), чтобы снова появилось изображение.

Подключение к усилителю

Подключение кабеля аудио

Соедините AUDIO OUT (L/R) изделия со аудиовходом 2CH AUDIO IN усилителя с помощью аудиокабеля, такого как «тюльпан» с белым и красным штекерами AUDIO для левого и правого динамиков, соответственно.

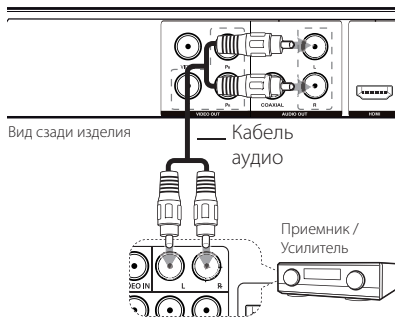

Подключение COAXIAL (цифрового аудио) кабеля

Подключите один из DIGITAL AUDIO OUT изделия (COAXIAL) к соответствующему гнезду на усилителе.

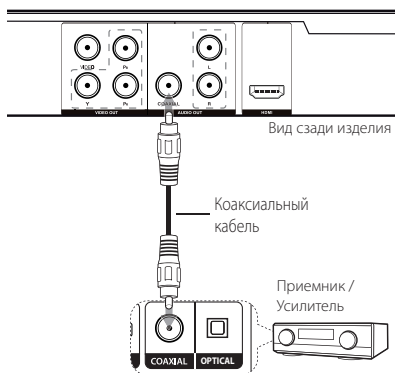

- Если в вашем телевизоре отсутствует возможность обработки цифрового аудиосигнала с частотой выборки 96 кГц, задайте значение [48 kHz] в пункте [Частота выборки] меню настройки.
- Если ваш телевизор не оснащен системами и кодеками Dolby Digital и кодером MPEG, задайте значение [PCM] пунктам меню настройки [Dolby Digital] и [MPEG].
- Изменение разрешения при подключенной аппаратуре HDMI может вызвать неисправность изделия. Проблема решается выключением и повторным включением изделия.

! Примечание

- Если формат аудиосигнала цифрового выхода не соответствует возможностям усилителя, то усилитель будет выдавать сильный искаженный звук, или звуковой сигнал не будет передаваться совсем.
- Для просмотра аудио формата диска через меню на ТВ экране следует нажать кнопку AUDIO.
- Данное изделие не осуществляет внутреннее (2-х канальное) декодирование звуковой дорожки DTS (цифровая система передачи). Чтобы воспроизводить звук в режиме многоканального пространственного звучания DTS, необходимо подключить данный прибор к DTS совместимому усилителю через один из цифровых аудио выходов изделия.

Подключение кабеля HDMI

Подсоедините выход HDMI OUT на устройстве к входу HDMI IN на усилителе с помощью кабеля HDMI.

(Тип A, Высокоскоростной кабель HDMI™)

Подсоедините разъем HDMI OUT на усилителе к разъему HDMI IN на телевизоре с помощью кабеля HDMI, если усилитель оснащен разъемом HDMI OUT.

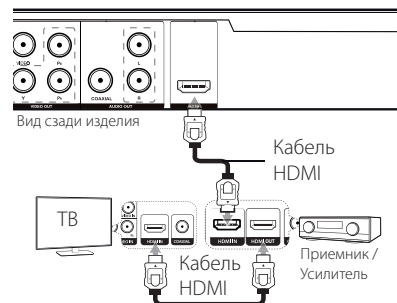

Настройка

При первом включении изделия выберите язык.

Настройте параметры конфигурации

Параметры можно изменить в меню [Настройки].

1. Нажмите SETUP.
2. Используйте ▲/▼ для выбора пункта главного меню настройки, а для перехода в меню второго уровня нажимайте ►.
3. Используйте ▲/▼ для выбора пункта меню настройки второго уровня, а для перехода в меню третьего уровня нажимайте ►.
4. Используйте ▲/▼ для выбора требуемого параметра, а для подтверждения выбора нажмите ENTER (⊙).

Меню [Язык]

Языковое меню

Выберите язык для отображения меню Настройки и экранного меню.

Аудио диск/Титры/Меню диска

Выберите язык для отображения меню Звук на диске/Субтитры.

[Оригинал]: Означает оригинальный язык, на котором был записан диск.

[Другие]: Для выбора другого языка необходимо нажатием цифровых кнопок ввести соответствующие 4 цифры согласно списку кодов языков. После этого нужно подтвердить выбор нажатием клавиши ENTER (⊙). (См. стр. 21) В случае ошибочного ввода цифр нажмите клавишу CLEAR, чтобы удалить цифры, а затем введите правильную комбинацию кода.

[Выкл] (для субтитров диска): Выключение субтитров.

Меню [Экран]

Режимы ТВ

Выберите пропорцию экрана, исходя из формы экрана телевизора.

[4:3]: Выберите в случае, если подключен стандартный телевизор 4:3.

[16:9]: Выберите в случае, если подключен широкоэкранный телевизор 16:9.

Режим дисплея

Если выбран формат 4:3, то необходимо определить, как на экране телевизора будут отображаться широкоэкранные программы и фильмы.

[Конверт]: Показывает широкоэкранное изображение с черными полосами сверху и внизу экрана.

[Полноэкранный]: Полностью заполняет экран формата 4:3, урезая при необходимости изображение.

Меню [Аудио]

Установите параметры звука проигрывателя в соответствии с типом выходного сигнала используемого диска.

Dolby Digital / DTS / MPEG

Выберите тип цифрового аудиосигнала, чтобы использовать разъем DIGITAL AUDIO OUT.

[Двоичный поток]: выберите этот параметр при подключении к усилителю с декодером Dolby Digital, DTS или MPEG через разъем DIGITAL AUDIO OUT.

[PCM] (для Dolby Digital / MPEG): выберите этот параметр при подключении к усилителю без декодера Dolby Digital, DTS или MPEG через разъем DIGITAL AUDIO OUT.

[Выкл] (для DTS): выберите этот параметр при подключении к усилителю без декодера DTS через разъем DIGITAL AUDIO OUT.

Частота выборки (Частота)

Выберите частоту выборки сигнала аудио между [48 kHz] и [96 kHz].

DRC (регулировка динамического диапазона)

Делает звук более чистым при низком уровне громкости (только для Dolby Digital). Чтобы установить данный эффект, выберите [Вкл.].

Голос (только для DP520H/DP522H)

Установите [Вкл.] только когда проигрывается мультимедийный караоке-DVD. Каналы караоке на диске микшируются в обычный стереозвук.

Меню [Блокировка]

Для использования Меню [БЛОК.] сначала необходимо создать пароль из четырех цифр в пункте [Код страны].

Если Вы забыли пароль, то его можно сбросить. Сначала выньте диск из изделия. Выйдите в меню настройки и введите 6 цифр "210499". На экране появится "P CLR", и пароль будет удален.

Рейтинг

Выберите уровень возрастного ограничения для просмотра. Чем ниже уровень, тем строже ограничение на просмотр. Для отключения функции «Защита от детей» выберите [Разблок.] (Разблок.).

Пароль

Установка или изменение пароля для блокировки.

Код страны

Выберите стандартный код страны/региона из списка Кодов стран на странице 20.

Меню [Другое]

V.L.E (Расширение уровня черного)

Выбор уровня черного для воспроизводимых изображений, устанавливается исходя из предпочтительных настроек и возможностей монитора.

Голос

(только для DP521H/DP527H)

Накладывать или нет вокал на музыку при использовании многоканального DVD-диска с караоке.

DivX(R) VOD

ФОРМАТ DIVX VIDEO: DivX® является цифровым форматом видео, разработанный DivX, LLC, дочерней компанией корпорации Rovi Corporation. Данное устройство является сертифицированным устройством DivX Certified®, способным воспроизводить видео в формате DivX. Подробную информацию и программные средства преобразования файлов в формат DivX вы найдете на сайте divx.com.

О ФУНКЦИИ DIVX-ВИДЕО ОДНОКРАТНОГО ПРОСМОТРА (VIDEO-ON-DEMAND): Данное устройство DivX Certified® должно быть зарегистрировано для воспроизведения содержимого DivX-фильмов, приобретенных для однократного просмотра (Video-on-Demand, VOD). Для получения регистрационного кода из меню настроек Вашего изделия перейдите в раздел DivX VOD. Для получения дополнительной информации о регистрации посетите сайт vod.divx.com.

[Зарегистрировать]: Отображает регистрационный код вашего изделия.

[Отмен. регистр.]: Отменяет регистрацию вашего изделия и отображает код отмены регистрации.

Общее воспроизведение

Воспроизведение диска

DVD ACD

1. Нажмите OPEN/CLOSE (▲) и поместите диск в лоток для дисков.
2. Нажмите OPEN/CLOSE (▲), чтобы закрыть лоток для дисков.

Для большинства неперезаписываемых дисков DVD (DVD-ROM) воспроизведение запускается автоматически.

В случае аудио компакт-диска выберите дорожку с помощью ▲/▼/◀/▶ и нажмите PLAY (▶) или ENTER (⊙) для воспроизведения дорожки.

Воспроизведение файла

MOVIE MUSIC PHOTO

1. Нажмите OPEN/CLOSE (▲) и поместите диск в лоток для дисков или вставьте устройство USB. (USB: только для DP522H/DP527H)
2. Выберите файл с помощью ▲/▼/◀/▶ и нажмите PLAY (▶) или ENTER (⊙) для воспроизведения файла.

RETURN (↶)	Переключение между диском и устройством USB.
TITLE	Смена режима. (Музыка → Изображения → Фильмы)

Воспроизведение дисков караоке (только для DP521H/DP527H)

1. Установите диск караоке и подключите микрофон к гнезду MIC.
2. Выберите нужную песню и нажмите кнопку ▶ для воспроизведения файла.
3. Для отображения меню караоке нажмите кнопку KARAOKE. Выберите параметр и нужный режим кнопками ▲▼ и ◀▶. [EFFECT/KEY/ECHO/MIC VOL/MELODY/VOICE]

! Караоке

- Функция караоке поддерживается только для дисков, совместимых с караоке.
- Меню VOICE (Голос) и MELODY (Мелодия) могут быть недоступны для некоторых дисков караоке.
- Если для DIGITAL AUDIO OUT установлено значение PCM, активируется микрофонный выход.
- Функция караоке может не поддерживаться в зависимости от используемого диска.
- В зависимости от модели или марки телевизора звук с микрофона караоке может поступать с задержкой, если телевизор и данное устройство подключены непосредственно, поэтому для использования микрофона в режиме караоке подключите устройство к усилителю.

Экранное меню DVD MOVIE

Позволяет выводить и настраивать различную информацию и параметры содержимого.

1. Для вывода различной информации о воспроизведении во время воспроизведения нажмите DISPLAY.
2. Выберите вариант с помощью ▲/▼.
3. Для изменения выбранного значения параметра используйте ◀/▶ и кнопки цифр.
4. Нажмите DISPLAY для выхода из Экранного меню.

 2/6	Номер текущего названия / общее количество названий.
 01/33	Номер текущего раздела / общее количество разделов
 C 0:01:44 T 1:51:39	Продолжительность воспроизведения Выбранное общее время воспроизведения текущего сюжета/файла.
 1. ENG 3/2.1 CH	Выбранный язык или аудио канал
 1. KOR	Выбранные субтитры
 1/1	Выбранный угол/общее количество углов

Общее использование

Для этого	Выполните
Воспроизведение	Нажмите PLAY (▶)
Пауза	Нажмите PAUSE/STEP (⏸)
Остановка	Нажмите STOP (■)
Переход к следующему/предыдущему	Нажмите ◀◀ или ▶▶ во время воспроизведения.
Ускоренный переход вперед или назад	Нажмите ◀◀ или ▶▶ во время воспроизведения.
Возобновление воспроизведения	<p>Нажмите STOP (■) во время воспроизведения для сохранения метки остановки.</p> <ul style="list-style-type: none"> Нажмите STOP (■) один раз: На экране выводится ■■ (Возобновляемая остановка) Нажмите STOP (■) два раза: На экране выводится ■ (Полная остановка)
Выбор системы	<p>Необходимо выбрать соответствующую систему видео формата.</p> <p>Нужно вынуть, если есть, диск из изделия, нажать и удерживать свыше 5 секунд клавишу PAUSE/STEP (⏸), выбрав при этом требуемую систему (PAL, NTSC).</p>
Заставка экрана	<p>Если изделие находится в режиме Остановки, то по истечении 5 минут выводится заставка экрана.</p> <p>Еще через пять минут работы заставки экрана изделие автоматически выключается.</p>
Сохранение последнего эпизода	<p>После выключения данное устройство помнит последний эпизод и начнет с него после включения, если в нем снова вставлен последний просматривавшийся диск, даже если он был ранее вынут. (только DVD/ Аудио компакт-диски)</p>

Дополнительные функции воспроизведения

Фильм DVD MOVIE



Для этого	Выполните
Вывод меню диска	Нажмите DVD MENU. (Только DVD)
Воспроизведение с повтором	<p>Во время воспроизведения нажмите REPEAT. Чтобы выбрать элемент для воспроизведения с повтором, повторно нажмите кнопку REPEAT.</p> <ul style="list-style-type: none"> DVD: Эпизод/ Глава/ Выкл. ФИЛЬМ: Трек/ Все/ Выкл.
Покадровое воспроизведение	Нажмите PAUSE/STEP (⏸) во время воспроизведения Видео и снова нажмите PAUSE/STEP (⏸) для Покадрового воспроизведения.
Повтор избранного участка	<p>Нажмите A-B в начале части, которую требуется повторить, а затем в конце этой части.</p> <p>Для возврата в нормальный режим воспроизведения следует нажимать A-B до выбора пункта [Выкл.].</p>
Установите требуемое время начала воспроизведения	<p>Поиск начальной точки введенного временного кода.</p> <p>Нажмите DISPLAY и выберите значок «часы». Введите значение времени и нажмите ENTER (⊙) . Например, чтобы найти эпизод в момент 1 час, 10 минут и 20 секунд, нужно ввести "11020" и нажать ENTER (⊙) .</p> <p>При ошибочном вводе данных используйте клавишу CLEAR, а затем повторите ввод.</p>

Отметка любимых эпизодов	Можно сделать до 9 меток на любимых эпизодах нажатием клавиши MARKER. Нажатием клавиши SEARCH можно выбрать для воспроизведения или удалить отмеченные места. Чтобы выбрать необходимую метку, следует использовать ◀ или ▶, после чего нажать клавишу ENTER (⊙) для воспроизведения отмеченного места или CLEAR для удаления метки.
Изменение кода языка субтитров (только для видеофайлов)	Нажмите и удерживайте клавишу SUBTITLE в течение 3 секунд во время воспроизведения. Появится код языка. Чтобы выбрать другой код языка, необходимо нажимать ◀ или ▶ до вывода правильных субтитров, а затем нажать ENTER (⊙).
Замедление скорости воспроизведения (только вперед)	Во время паузы воспроизведения нажимайте несколько раз ►► для различной степени замедленного воспроизведения. Чтобы вернуться к нормальной скорости, нужно нажать клавишу PLAY (▶).
Просмотр увеличенного видео	Выбор режима увеличения осуществляется многократным нажатием клавиши ZOOM во время воспроизведения или паузы. ZOOM: 100% → 200% → 300% → 400% → 100% ▲/▼/◀/▶: Перемещение по увеличенному изображению.

Музыка **ACD MUSIC**

Для этого	Выполните
Воспроизведение с повтором	Во время воспроизведения нажмите REPEAT. Чтобы выбрать элемент для воспроизведения с повтором, повторно нажмите кнопку REPEAT. • TRACK / ALL / (Выключить ПОВТОР)
Создание или стирание собственной программы прослушивания	Нажмите PROGRAM для выбора файла, после чего на экране отобразится знак E . Используйте ▲/▼, и затем нажмите ENTER (⊙), чтобы добавить файл в список программы, По завершении добавления музыкальных файлов нажмите PROGRAM для завершения редактирования списка программы. Чтобы удалить музыкальный файл или несколько файлов из списка программы, необходимо выбрать требуемую дорожку, а затем нажать CLEAR в режиме редактирования программы. Чтобы удалить все музыкальные файлы из списка программы, нужно выбрать [Очистить Все], а затем нажать ENTER (⊙) в режиме редактирования программы.
Отображение информации о файле (ID3 TAG)	При воспроизведении MP3 файла, содержащего данные, можно выводить на экран информацию повторным нажатием клавиши DISPLAY (ВИД). • Для некоторых файлов MP3 информация на экран не выводится.

фото **PHOTO**

Для этого	Выполните
Просмотр файлов изображений в режиме слайд-шоу	Используйте ▲/▼/◀/▶ для выбора значка (), и затем нажмите ENTER () для запуска слайд-шоу.
Настройка скорости слайд-шоу	Скорость слайд-шоу можно изменять клавишами ◀/▶ при выбранном значке ().
Поворот изображения	Для поворота изображения в полноэкранном режиме по часовой и против часовой стрелке используются клавиши ▲/▼.
Просмотр увеличенного изображения	При просмотре изображения в полноэкранном режиме для выбора соответствующего масштаба увеличения необходимо несколько раз нажать клавишу ZOOM. ZOOM: 100% → 200% → 300% → 400% → 100% ▲/▼/◀/▶: Перемещение по увеличенному изображению.
Прослушивание музыки во время слайд-шоу	Во время слайд-шоу можно прослушивать музыку, если диск содержит вместе с файлами изображения музыкальные дорожки. Выберите значок () при помощи клавиш ▲/▼/◀/▶, а затем нажмите ENTER () для запуска режима слайд-шоу.

Устранение неисправностей

Симптом	Причина	Решение
Нет питания	Отсоединен шнур питания.	Надежно вставьте шнур питания в сетевую розетку.
Питание включено, но изделие не работает.	Не вставлен диск.	Вставьте диск.
Не включается воспроизведение.	Вставлен невоспроизводимый диск.	Вставьте воспроизводимый диск. (Проверьте тип диска и региональный код).
	Установлена блокировка «защита от детей».	Измените уровень в опции «Защита от детей».
Пульт ДУ не работает соответствующим образом.	Пульт ДУ не направлен на сенсор сигнала изделия.	Направьте пульт ДУ на сенсор сигнала изделия.
	Пульт ДУ расположен слишком далеко от изделия.	Используйте пульт ДУ на более близком расстоянии от изделия.
Низкое качество изображения и искажение звука	Поверхность диска засорена и несет пятна отпечатков пальцев.	Протрите диск от центра к краям чистой тканью. Не используйте сильные растворители. (спирт, бензин, растворитель, промышленные очистители)
Отсутствует изображение	Телевизор не настроен на прием сигнала с изделия.	Выберите соответствующий режим для видеовхода на телевизоре.
	Видео кабель не подключен соответствующим образом.	Правильно подключите видео кабель.
	Телевизор не настроен на разрешение, установленное у изделия.	Повторно нажимайте кнопку RESOLUTION, чтобы выбрать соответствующее разрешение.
Отсутствует звук	Оборудование, подключенное через кабель аудио, не настроено на прием сигнала с изделия.	Выберите правильный режим аудио входа для усилителя.
	Неправильно настроены опции аудио сигнала (AUDIO).	Установите правильные аудио настройки (AUDIO).

Список кодов стран

Выберите код страны из данного списка.

Страна	Код	Страна	Код	Страна	Код	Страна	Код
Австралия	AU	Италия	IT	Пакистан	PK	Филиппины	PH
Австрия	AT	Камбоджа	KH	Панама	PA	Финляндия	FI
Антилы	AN	Канада	CA	Парагвай	PY	Франция	FR
Аргентина	AR	Кения	KE	Польша	PL	Хорватия	HR
Афганистан	AF	Китай	CN	Португалия	PT	Чешская	
Бельгия	BE	Колумбия	CO	Россия	RU	республика	CZ
Боливия	BO	Конго	CG	Румыния	RO	Чили	CL
Бразилия	BR	Коста-Рика	CR	Сальвадор	SV	Швейцария	CH
Бутан	BT	Кувейт	KW	Саудовская Аравия	SA	Швеция	SE
Великобритания	GB	Ливия	LY	Сенегал	SN	Шри-Ланка	LK
Венгрия	HU	Люксембург	LU	Сингапур	SG	Эквадор	EC
Вьетнам	VN	Малайзия	MY	Словацкая		Эфиопия	ET
Германия	DE	Мальдивы	MV	Республика	SK	Южная Африка	ZA
Гонконг	HK	Марокко	MA	Словения	SI	Южная Корея	KR
Гренландия	GL	Мексика	MX	США	US	Ямайка	JM
Греция	GR	Монако	MC	Тайвань	TW	Япония	JP
Дания	DK	Монголия	MN	Таиланд	TH		
Египет	EG	Непал	NP	Турция	TR		
Зимбабве	ZW	Нигерия	NG	Уганда	UG		
Израиль	IL	Нидерланды	NL	Узбекистан	UZ		
Индия	IN	Новая Зеландия	NZ	Украина	UA		
Индонезия	ID	Норвегия	NET	Уругвай	UY		
Испания	ES	Оман	OM	Фиджи	FJ		

СПИСОК КОДОВ ЯЗЫКОВ

Данный список следует использовать для ввода необходимого языка при начальных настройках следующих параметров: [Аудио диск], [Титры], [Меню диска].

Язык	Код	Язык	Код	Язык	Код	Язык	Код
Азербайджанский	6590	Грузинский	7565	Малагасийский	7771	Суданский	8385
Аймара	6588	Гуараш	7178	Малайский	7783	Тагальский	8476
Албанский	8381	Гуджарати	7185	Малайлам	7776	Таджикский	8471
Амхарский	6577	Датский	6865	Маори	7773	Тайский	8472
Английский	6978	Еврейский	7387	Маратхи	7782	Тамильский	8465
Арабский	6582	Зулу	9085	Молдавский	7779	Тви	8487
Армянский	7289	Идиш	7473	Монгольский	7778	Телугу	8469
Ассамский	6583	Индонезийский	7378	Науру	7865	Тонга	8479
Афар	6565	Интерлингва	7365	Немецкий	6869	Турецкий	8482
Африканский	6570	Йоруба	8979	Непальский	7869	Туркменский	8475
Баскский	6985	Ирландский	7165	Норвежский	7879	Узбекский	8590
Башкирский	6665	Исландский	7383	Ория	7982	Украинский	8575
Белорусский	6669	Испанский	6983	Пашто	8083	Урду	8582
Бенгальский,		Итальянский	7384	Пенджабский	8065	Фарерский	7079
Бангладеш	6678	Казахский	7575	Персидский	7065	Фиджийский	7074
Бирманский	7789	Канада	7578	Польский	8076	Финский	7073
Бихари	6672	Кашмири	7583	Португальский	8084	Французский	7082
Болгарский	6671	Кечуа	8185	Ретороманский	8277	Фризский	7089
Бретонский	6682	Киргизский	7589	Румынский	8279	Хауса	7265
Бутанский	6890	Китайский	9072	Русский	8285	Хинди	7273
Валлийский	6789	Корейский	7579	Самоанский	8377	Хорватский	7282
Венгерский	7285	Курдский	7585	Санскрит	8365	Чешский	6783
Волапюк	8679	Кхоса	8872	Сербохорватский	8372	Шведский	8386
Волоф	8779	Лаосский	7679	Сербский	8382	Шона	8378
Вьетнамский	8673	Латвийский	7686	Сингальский	8373	Шотландский	
Галисийский	7176	Латинский	7665	Синдхи	8368	гаэльский	7168
Голландский	7876	Лингала	7678	Словацкий	8375	Эсперанто	6979
Гренландский	7576	Литовский	7684	Словенский	8376	Эстонский	6984
Греческий	6976	Македонский	7775	Суахили	8387	Японский	7465

Технические условия

Требования к питанию	200 - 240 В переменного тока, 50 / 60 Гц
Потребляемая мощность	11 Вт
Габариты (ШхВхГ)	(360 x 35 x 200) мм
Масса нетто (приблизительно)	1,4 кг
Рабочая температура	от 0 °С до 40 °С
Рабочая влажность	от 5 % до 90 %
Лазер	Полупроводниковый лазер
Формат видеосигнала	PAL / NTSC
Питание шины (USB)	Пост.ток 5 В $\overline{\text{---}}$ 500 мА (только для DP522H/DP527H)
VIDEO OUT	1.0 В (п-п), 75 Ом, отрицат. синхронизация, разъем RCA x 1
COMPONENT VIDEO OUT	(Y) 1,0 В (п-п), 75 Ом, отрицат. синхронизация, разъем RCA x 1, (Pb)/(Pr) 0,7 В (п-п), 75 Ом, разъем RCA x 2
HDMI OUT (видео/аудио)	19-контактный (Тип А, HDMI™ Connector)
ANALOG AUDIO OUT	2.0 Vrms (1 кГц, 0 дБ), 600 Ом, разъем RCA (L, R) x 1
DIGITAL AUDIO OUT (COAXIAL)	0.5 В (п-п), 75 Ом, разъем RCA x 1

Конструкция и технические характеристики могут быть изменены без предварительного уведомления.

Торговые марки и лицензии



Изготовлено по лицензии Dolby Laboratories. Символы Dolby и двойное D являются торговыми марками Dolby Laboratories.



HDMI, логотип HDMI и High-Definition Multimedia Interface являются товарными знаками и зарегистрированными товарными знаками компании HDMI Licensing LLC в США и других странах.



«Логотип DVD» является торговой маркой Лицензирующей Корпорации DVD-Формата/Логотипа.



DivX®, DivX Certified® и связанные с ними логотипы являются товарными знаками Rovi Corporation или ее дочерних компаний и используются по лицензии.





	Телефон	Режим работы	Интернет
Россия	8-800-200-7676	Круглосуточно	http://www.lg.com
Беларусь	8-820-0071-1111		
Латвия	8-0003-271		
Литва	8-800-30-800		
Эстония	800-9990		
Украина	0-800-303-000	8:00 - 21:00 (Пн.-Пят.) 9:00 - 18:00 (Суб., Вс.)	
Казахстан	8-8000-805-805	9:00 - 18:00 (Пн.-Пят.) 9:00 - 18:00 (Суб.)	
	2255 (для мобильных телефонов)		
Кыргызстан	8-0000-710-005	Круглосуточно	
Узбекистан			

Импортер LG Electronics RUS

Адрес импортера 143160 Российская Федерация, Московская область,
Рузский район, сельское поселение Дороховское, 86 км. Минского шоссе, д.9

Адрес производителя : ТСЛ Текнолоджи Электроникс (Хучжоу) Ко,
Лтд Китай, Провинция Гуандун, г. Хучжоу,
Эонкай Хай-тек девелопмент Эон, секция 19.



Сделано в Китае