

SONY®

4-408-052-21(1)

FM/MW/LW Digital Media Player ЦИФРОВОЙ РЕСИВЕР



Инструкция по
эксплуатации

RU

Інструкції з
експлуатації

UA

Для отмены демонстрации на дисплее (режим DEMO) см. стр. 5.
Щоб відмінити демонстраційний екран (DEMO), див. стр. 5.



ЦИФРОВОЙ РЕСИВЕР

Сделано в Таиланде

Изготовитель: Сони Корпорейшн
Адрес: 1-7-1 Конан, Минато-ку,
Токио 108-0075, Япония

Для обеспечения безопасности установите это устройство на приборной панели автомобиля. Перед установкой и подключением ознакомьтесь с прилагаемой инструкцией.

Дата изготовления устройства

Тот же номер, что и серийный номер устройства, указанный на наклейке со штрих-кодом на картонной упаковке. Чтобы узнать дату изготовления, см. символы "P/D:" на наклейке со штрих-кодом на картонной упаковке.

P/D:XX XXXX
1 2

1. Месяц изготовления

2. Год изготовления

A-0, B-1, C-2, D-3, E-4, F-5, G-6, H-7,
I-8, J-9



Утилизация отслужившего электрического и электронного оборудования (директива применяется в странах Евросоюза и других европейских странах, где действуют системы раздельного сбора отходов)



Утилизация использованных элементов питания (применяется в странах Евросоюза и других европейских странах, где действуют системы раздельного сбора отходов)

Windows Media является товарным знаком или зарегистрированным товарным знаком корпорации Microsoft Corporation в США и/или других странах.

В данном изделии используется технология, на которую распространяются определенные права интеллектуальной собственности корпорации Microsoft. Использование или распространение этой технологии, кроме как в данном изделии, без лицензии корпорации Microsoft запрещено.

Лицензия на технологию звуковой кодировки MPEG Layer-3 и патенты получены от Fraunhofer IIS и Thomson.

Внимание. Если в замке зажигания нет положения АСС

Убедитесь, что настроена функция Auto Off (стр. 20). После выключения устройства его питание будет автоматически отключено через установленное время, что предотвращает разрядку аккумулятора. Если функция автоматического выключения (Auto Off) не включена, то при каждом выключении зажигания нажимайте и удерживайте кнопку (SOURCE/OFF) до тех пор, пока дисплей не погаснет.

Содержание

Начало работы	5
Отмена режима DEMO	5
Установка часов	5
Снятие передней панели	6
Расположение элементов управления	7
Основное устройство	7
Пульт дистанционного управления RM-X211	9
Радиоприемник	10
Сохранение и прием радиостанций	10
RDS	12
Устройства USB	14
Воспроизведение устройства USB	15
Поиск и воспроизведение композиций	16
Воспроизведение композиций в различных режимах	16
Поиск композиции по названию — Quick-BrowZer™	17
Параметры звука и меню настройки	18
Изменение настроек звука	18
Расширенные функции управления звуком	18
Настройка параметров установки	19
Использование дополнительного оборудования	21
Дополнительное аудиооборудование	21
Дополнительная информация	22
Меры предосторожности	22
Уход за устройством	22
Технические характеристики	23
Поиск и устранение неисправностей	24

Начало работы

Отмена режима DEMO

Можно отменить режим демонстрации на дисплее, появляющейся во время выключения устройства.

- 1 Нажмите и удерживайте кнопку выбора.**
Отобразится дисплей настройки.
- 2 Поворачивайте дисковый регулятор, пока не появится индикация “DEMO”, а затем нажмите дисковый регулятор.**
- 3 Поворачивая дисковый регулятор, выберите значение “DEMO-OFF”, а затем нажмите дисковый регулятор.**
Настройка завершена.
- 4 Нажмите кнопку ↶ (BACK).**
Дисплей вернется в режим обычного приема/воспроизведения.

Установка часов

Часы данного устройства имеют 24-часовую индикацию.

- 1 Нажмите и удерживайте кнопку выбора.**
Отобразится дисплей настройки.
- 2 Поворачивайте дисковый регулятор, пока не появится индикация “CLOCK-ADJ”, затем нажмите дисковый регулятор.**
Начнет мигать индикация часа.
- 3 Поворачивайте дисковый регулятор для установки значения часов и минут.**
Для изменения индикации нажмите кнопку (SEEK) -/+.
- 4 После установки минут нажмите кнопку выбора.**
Установка завершена, и часы начинают отсчет времени.

Для отображения часов нажмите кнопку (DSPL).

Снятие передней панели

Во избежание кражи устройства можно снять с него переднюю панель.

- 1 Нажмите и удерживайте кнопку **(SOURCE/OFF)**.

Устройство выключится.

- 2 Нажмите кнопку , затем снимите панель, потянув на себя.

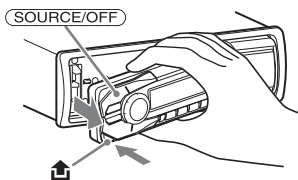

Предупредительный звуковой сигнал

Если до поворота выключателя зажигания в положение OFF с устройства не была снята передняя панель, то в течение нескольких секунд будет слышен предупредительный звуковой сигнал. Звуковой сигнал будет слышен только в том случае, если используется встроенный усилитель.

Примечание

Не подвергайте переднюю панель воздействию тепла/высокой температуры или влажности. Старайтесь не оставлять ее в припаркованной машине или на приборной доске/полочке за задним сиденьем.

Установка передней панели

Присоедините часть **(A)** передней панели к части **(B)** устройства, как показано на рисунке, затем установите левую сторону на место, слегка нажав на нее до щелчка.

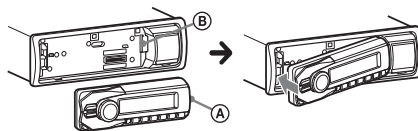

Расположение элементов управления

Основное устройство

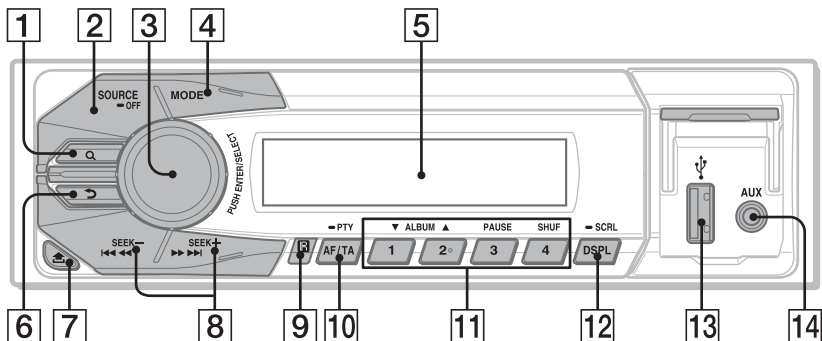

В этом разделе содержатся сведения о расположении элементов управления и основных операциях.

1 Кнопка Q (BROWSE) стр. 17

Переключение в режим Quick-BrowZer™.

2 Кнопка SOURCE/OFF

Включение питания; смена источника (радиоприемник/USB/AUX).

Нажмите и удерживайте в течение 1 секунды для выключения питания. Нажмите и удерживайте более 2 секунд для выключения питания и дисплея.

3 Дисковый регулятор/кнопка выбора стр. 18, 19

Регулировка громкости (поворачивайте); переход к звуковым настройкам (нажмите); вход в меню (нажмите и удерживайте); выбор элементов для настройки (нажмите и поворачивайте).

4 Кнопка MODE стр. 10

Выбор радиодиапазона (FM/MW/LW).

5 Окошко дисплея

6 Кнопка ↶ (BACK)

Нажмите для возврата к предыдущему экрану.

7 Кнопка ⏏ (снятия передней панели) стр. 6

8] Кнопки SEEK –/+

Радиоприемник:

Автоматическая настройка на радиостанции (нажмите); поиск станций вручную (нажмите и удерживайте).

USB:

Пропуск композиций (нажмите); непрерывный пропуск композиций (нажмите, затем нажмите еще раз примерно через 1 секунду и удерживайте нажатой); перемещение вперед/назад на одну композицию (нажмите и удерживайте).

9] Приемник сигналов с пульта дистанционного управления

10] Кнопка AF (альтернативные частоты)/TA (сообщения о текущей ситуации на дорогах)/PTY (тип программы) стр. 12, 13

Задание AF и TA (нажмите); выбор PTY (нажмите и удерживайте) в RDS.

11] Номерные кнопки

Радиоприемник:

Прием хранящихся в памяти радиостанций (нажмите); сохранение радиостанций в памяти (нажмите и удерживайте).

USB:

① / ②*: **ALBUM ▼/▲** (при воспроизведении MP3/WMA/AAC)

Пропуск альбомов (нажмите); непрерывный пропуск альбомов (нажмите и удерживайте).

③: **PAUSE**

④: **SHUF** стр. 16

12] Кнопка DSPL (дисплей)/SCLR (прокрутка) стр. 12, 15

Смена индикации на дисплее (нажмите); прокрутка индикации на дисплее (нажмите и удерживайте).

13] Разъем USB стр. 14

14] Входное гнездо AUX стр. 21

* На этой кнопке имеется тактильная точка.

Примечание

Если устройство выключено и дисплей погас, то устройством невозможно будет управлять с помощью пульта дистанционного управления, если на устройстве не нажата кнопка **(SOURCE/OFF)**.

Пульт дистанционного управления RM-X211

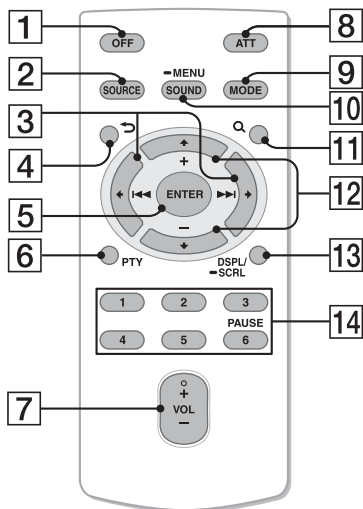

Перед использованием снимите изоляционную пленку.

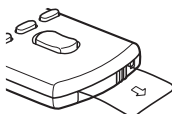

1 Кнопка OFF

Выключение питания/остановка источника.

2 Кнопка SOURCE

Включение питания; смена источника (радиоприемник/USB/AUX).

3 Кнопки ◀ (I◀◀)/▶ (▶▶I)

Кнопки управления в режимах воспроизведения радиоприемника/USB; соответствуют кнопкам **SEEK** -/+ на устройстве.

Установкой, настройкой звука и т. д. можно управлять с помощью кнопок ◀ ▶.

4 Кнопка ↶ (BACK)

5 Кнопка ENTER

Применение настройки.

6 Кнопка PTY

7 Кнопка VOL (громкость) +*/-

8 Кнопка ATT (приглушение звука)

Приглушение звука. Для отмены нажмите эту кнопку еще раз.

9 Кнопка MODE

Выбор радиодиапазона (FM/MW/LW).

10 Кнопка SOUND/MENU

Переход к звуковым настройкам (нажмите); вход в меню (нажмите и удерживайте).

11 Кнопка Q (BROWSE)

12 Кнопки ↑ (+)/↓ (-)

Кнопки управления устройством USB соответствуют кнопкам **1**/**2** (ALBUM ▼/▲) на устройстве.

Установкой, настройкой звука и т. д. можно управлять с помощью кнопок ↑ ↓.

13 Кнопка DSPL/SCRL

14 Номерные кнопки

Прием хранящихся в памяти радиостанций (нажмите); сохранение радиостанций в памяти (нажмите и удерживайте).

Приостановка воспроизведения (нажмите **6**).

* На этой кнопке имеется тактильная точка.

Радиоприемник

Сохранение и прием радиостанций

Предупреждение

Во избежание возникновения аварийной ситуации при настройке на радиостанции во время управления автомобилем используйте функцию памяти оптимальной настройки (BTM).

Автоматическое сохранение — BTM (Память оптимальной настройки)

1 Нажимайте кнопку **SOURCE/OFF**, пока не появится индикация “TUNER”.

Чтобы изменить диапазон, нажимайте кнопку **MODE**. Можно выбрать следующие диапазоны: FM1, FM2, FM3*, MW или LW.

2 Нажмите и удерживайте кнопку выбора.

Отобразится дисплей настройки.

3 Поворачивайте дисковый регулятор, пока не появится индикация “BTM”, а затем нажмите дисковый регулятор.

Радиостанции закрепляются за номерными кнопками и сохраняются в памяти устройства в порядке частот.

- * Диапазон настройки FM3 - от 65 до 74 МГц (шаг - 30 кГц).
(Только для DSX-A30E)

Совет

Если известна частота требуемой радиостанции, нажмите и удерживайте кнопку (SEEK) +/-, пока не будет приблизительно установлена нужная частота, затем повторно нажимайте кнопку (SEEK) +/- для точной настройки частоты (настройка вручную).

Сохранение вручную

- 1** Во время приема радиостанции, которую необходимо сохранить, нажмите и удерживайте номерную кнопку (1)–(4) на основном устройстве, пока не отобразится индикация “MEMORY”*.

* Номерные кнопки (1)–(6) остаются доступными при использовании пульта дистанционного управления.

Прием радиостанций, сохраненных в памяти

- 1** Выберите диапазон, затем нажмите номерную кнопку (1)–(4) на основном устройстве*.

* Номерные кнопки (1)–(6) остаются доступными при использовании пульта дистанционного управления.

Автоматическая настройка

- 1** Выберите диапазон, затем нажмите кнопку (SEEK) +/- для поиска радиостанции.

Поиск остановится, когда устройство найдет радиостанцию. Повторяйте процедуру, пока не будет найдена нужная радиостанция.

RDS

Радиостанции диапазона FM с услугой RDS (Системы радиоданных) передают, кроме обычных сигналов радиопрограмм, цифровую информацию, которая не слышна.

Примечание (DSX-A30E)

Услуги RDS передаются только в диапазонах FM1 и FM2.

Примечания

- В зависимости от страны или региона могут быть доступными не все функции RDS.
- Функция RDS не будет работать, если мощность сигнала недостаточна или радиостанция, на которую настроено устройство, не передает данные RDS.

Изменение индикации на дисплее

Нажмите кнопку **(DSPL)**.

Настройка AF (Альтернативные частоты) и TA (Сообщения о текущей ситуации на дорогах)

Функция AF выполняет постоянную перенастройку радиостанций, имеющих самый сильный сигнал в сети, а функция TA обеспечивает прием сообщений или программ (TP) о текущей ситуации на дорогах, если их прием возможен.

1 Нажимайте кнопку **(AF/TA)**, пока не появится нужная настройка.

Выбор	Цель
AF-ON	Включение AF и отключение TA.
TA-ON	Включение TA и отключение AF.
AF/TA-ON	Включение как AF, так и TA.
AF/TA-OFF	Отключение как AF, так и TA.

Сохранение станций RDS с параметрами AF и TA

Можно выполнить предварительную настройку станций RDS с параметрами AF/TA. При использовании функции BTM сохраняются только станции RDS с теми же параметрами AF/TA. При выполнении предварительной настройки вручную можно сохранить как станции RDS, так и станции без RDS с индивидуальными параметрами AF/TA.

1 Задайте AF/TA, затем сохраните станцию с помощью BTM или вручную.

Прием экстренных сообщений

При включении AF или TA экстренные сообщения будут автоматически прерывать текущее вещание.

Совет

Если настроить громкость во время приема сообщения о текущей ситуации на дорогах, этот уровень громкости будет сохранен в памяти для последующего приема таких сообщений, независимо от обычного уровня громкости.

Прслушивание одной региональной программы — REGIONAL

Когда функция AF включена: в соответствии с заводскими настройками этого устройства прием возможен только в определенном регионе, поэтому устройство не будет переключаться на другую региональную станцию с более сильной частотой.

При выезде за пределы области приема определенной региональной программы установите параметр “REG-OFF” в меню настройки во время приема FM-радиостанции (стр. 20).

Примечание

Эта функция не работает в Великобритании и некоторых других регионах.

ВыборPTY (Типы программ)

Отображает тип принимаемой в данный момент программы. Кроме того, позволяет выполнять поиск заданного типа программ.

1 Нажмите и удерживайте кнопку **(AF/TA)** (PTY) во время приема в диапазоне FM.

Если станция передает данные PTY, появляется название типа текущей программы.

2 Поворачивайте дисковый регулятор, пока не отобразится требуемый тип программы, затем нажмите дисковый регулятор.

Устройство Начнет поиск станции, передающей программу выбранного типа.

Тип программ

NEWS (Новости), **AFFAIRS** (Текущие события), **INFO** (Информация), **SPORT** (Спорт), **EDUCATE** (Образование), **DRAMA** (Радиоспектакли), **CULTURE** (Культура), **SCIENCE** (Наука), **VARIED** (Переменная), **POP M** (Популярная музыка), **ROCK M** (Рок-музыка), **EASY M** (Легкая музыка), **LIGHT M** (Легкая классика), **CLASSICS** (Классика), **OTHER M** (Прочие типы музыки), **WEATHER** (Погода), **FINANCE** (Финансы), **CHILDREN** (Детские программы), **SOCIAL A** (Общественная жизнь), **RELIGION** (Религия), **PHONE IN** (Звонки в прямой эфир), **TRAVEL** (Путешествия), **LEISURE** (Досуг), **JAZZ** (Джазовая музыка), **COUNTRY** (Музыка “кантри”), **NATION M** (Национальная музыка), **OLDIES** (Старые шлягеры), **FOLK M** (Народная музыка), **DOCUMENT** (Документальные репортажи)

Настройка СТ (Время на часах)

Данные СТ, передаваемые с сигналами RDS, используются для установки часов устройства.

1 Установите “СТ-ON” в меню настройки (стр. 20).

Примечание

Функция СТ может работать неправильно, даже если принимается станция, передающая данные RDS.

Устройства USB

- Можно использовать устройства USB типа MSC (запоминающее устройство большой емкости), совместимые со стандартом USB.
- Соответствующим кодеком является MP3 (.mp3), WMA (.wma) и AAC (.m4a).
- Рекомендуется создавать резервные копии данных, хранящихся на устройствах USB.

Для получения подробных сведений о совместимости устройства USB посетите веб-узел поддержки, указанный на задней стороне обложки.

Примечание

Подключите устройство USB после запуска двигателя.

В зависимости от устройства USB его подключение перед запуском двигателя может привести к сбоям в работе или повреждению устройства.

Воспроизведение устройства USB

- 1 Откройте крышку USB, затем подсоедините устройство USB к разъему USB с помощью кабеля USB.

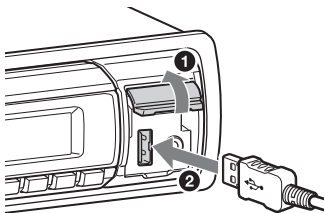

Начнется воспроизведение.

Если устройство USB уже подсоединено, для запуска воспроизведения нажимайте кнопку **(SOURCE/OFF)**, пока не отобразится индикация “USB”.

Для остановки воспроизведения нажмите и удерживайте кнопку **(SOURCE/OFF)** в течение 1 секунды.

Для отсоединения устройства USB остановите воспроизведение с устройства USB, затем отсоедините устройство USB.

Примечание

Не используйте большие или тяжелые устройства USB, которые могут упасть от вибрации или привести к ненадежному соединению.

Изменение индикации на дисплее

Отображаемая индикация может отличаться в зависимости от типа устройства USB, формата записи и параметров.

Нажмите кнопку **(DSPL)**.

Примечания

- Ниже приведены сведения о максимальном объеме отображаемых данных.
 - Папок (альбомов): 128
 - Файлов (композиций) в каждой папке: 500
- Для запуска воспроизведения может потребоваться некоторое время в зависимости от объема записанных данных.
- Файлы DRM (Управление цифровыми правами) могут не воспроизводиться.
- При воспроизведении или перемещении вперед/назад файла MP3/WMA/AAC с переменной скоростью передачи в битах (VBR) время с начала воспроизведения может отображаться неточно.
- Воспроизведение следующих файлов MP3/WMA/AAC не поддерживается:
 - сжатые без потери данных;
 - защищенные авторскими правами.

Поиск и воспроизведение композиций

Воспроизведение композиций в различных режимах

Прослушивать композиции можно неоднократно (повторное воспроизведение) и в произвольном порядке (воспроизведение в случайной последовательности).

Доступные режимы воспроизведения отличаются в зависимости от выбранного источника звука.

- 1** Во время воспроизведения нажмите и удерживайте кнопку выбора.
- 2** Поворачивая дисковый регулятор, выберите “REPEAT”, затем нажмите дисковый регулятор.
- 3** Поворачивая дисковый регулятор, выберите настройку, а затем нажмите дисковый регулятор.
- 4** Нажмите кнопку ↵ (BACK).

Повторное воспроизведение

Выбор	Воспроизведение
REP-OFF	воспроизведение композиций в обычном порядке (режим обычного воспроизведения).
REP-TRK	композиции неоднократно.
REP-ALB	альбома неоднократно.

- 1** Во время воспроизведения повторно нажимайте кнопку **4** (SHUF), пока на дисплее не отобразится нужный режим воспроизведения.

Воспроизведение в выбранном режиме может начаться не сразу.

Воспроизведение в случайной последовательности

Выбор	Воспроизведение
ALBUM	альбома в случайной последовательности.
DEVICE	композиций на устройстве в случайной последовательности.
OFF	композиций в обычном порядке (режим обычного воспроизведения).

Поиск композиции по названию — Quick-BrowZer™

Предусмотрена возможность удобного поиска композиции на устройстве USB по категории.

1 Нажмите кнопку Q (BROWSE)*.

Устройство перейдет в режим Quick-BrowZer, и отобразится список категорий поиска.

Когда появится список композиций, нажимайте кнопку ↩ (BACK), пока не отобразится нужная категория поиска.

* Во время воспроизведения нажмите и удерживайте кнопку Q (BROWSE) более 2 секунд, чтобы вернуться непосредственно к началу списка категорий (только для воспроизведения устройств USB).

2 Поворачивая дисковый регулятор, выберите требуемую категорию поиска, затем нажмите дисковый регулятор для подтверждения.

3 Повторя шаг 2, выберите требуемую композицию.

Начнется воспроизведение.

Для выхода из режима Quick-BrowZer нажмите кнопку Q (BROWSE).

Примечание

При переходе в режим Quick-BrowZer отменяется ранее выбранный режим повторного воспроизведения или воспроизведения в случайной последовательности.

Поиск с пропуском элементов — режим перехода

Если в категории имеется большое количество элементов, можно быстро выполнить поиск требуемого элемента.

1 Нажмите (SEEK) + в режиме Quick-BrowZer.

Появится имя элемента.

2 Поворачивая дисковый регулятор, выберите элемент рядом с требуемым.

При каждом шаге пропускается 10 % от общего числа элементов.

3 Нажмите кнопку выбора.

Дисплей возвращается в режим Quick-BrowZer, и отображается выбранный элемент.

4 Поворачивая дисковый регулятор, выберите требуемый элемент и нажмите его.

Если выбранный элемент — композиция, начнется воспроизведение.

Для отмены режима перехода нажмите кнопку ↩ (BACK) или (SEEK) -.

Параметры звука и меню настройки

Изменение настроек звука

Подстройка характеристик звука

- 1** Во время приема/воспроизведения нажмите кнопку выбора.
- 2** Поворачивайте дисковый регулятор, пока не отобразится требуемый пункт меню, затем нажмите дисковый регулятор.
- 3** Поворачивая дисковый регулятор, выберите настройку, а затем нажмите дисковый регулятор.
- 4** Нажмите кнопку **↶** (BACK).

Могут быть заданы следующие параметры:

EQ3 PRST (EQ3 PRESET) (стр. 18)

EQ3 LOW*¹ (стр. 19)

EQ3 MID*¹ (стр. 19)

EQ3 HIGH*¹ (стр. 19)

BALANCE

Регулировка звукового баланса:
“RIGHT-15 (R15)” — “CENTER (0)” —
“LEFT-15 (L15)”.

FADER

Регулировка относительного уровня:
“FRONT-15 (F15)” — “CENTER (0)” —
“REAR-15 (R15)”.

AUX VOL*² (уровень громкости AUX)

Настройка громкости каждого подсоединенного дополнительного оборудования: “+18 dB” – “0 dB” – “-8 dB”.

Эта настройка исключает необходимость регулировки громкости для разных источников.

*1 Когда включена функция эквалайзера EQ3 (стр. 19).

*2 Когда активирован источник AUX (стр. 21).

Расширенные функции управления звуком

Выбор качества звука — Предварительные настройки EQ3

Можно выбрать кривую эквалайзера из 7 вариантов (XPLOD, VOCAL, EDGE, CRUISE, SPACE, GRAVITY, CUSTOM или OFF).

- 1** Во время приема/воспроизведения нажмите кнопку выбора.

- 2** Поворачивайте дисковый регулятор, пока не отобразится индикация “EQ3 PRST”, а затем нажмите дисковый регулятор.
- 3** Поворачивайте дисковый регулятор, пока не отобразится требуемая кривая эквалайзера, затем нажмите дисковый регулятор.
- 4** Нажмите кнопку ↵ (BACK).

Чтобы отменить использование кривой эквалайзера, выберите “OFF” в шаге 3.

Совет

Выборанную для каждого источника кривую эквалайзера можно занести в память.

Настройка кривой эквалайзера — установка значений функции EQ3

Меню “CUSTOM”, появляющееся при нажатии кнопки EQ3, позволяет настроить собственные установки эквалайзера.

- 1** Выберите источник, затем нажмите кнопку выбора.
- 2** Поворачивайте дисковый регулятор, пока не появится индикация “EQ3 LOW”, “EQ3 MID” или “EQ3 HIGH”, а затем нажмите дисковый регулятор.

- 3** Поворачивая дисковый регулятор, настройте выбранный параметр, а затем нажмите дисковый регулятор. Уровень громкости настраивается в диапазоне от -10 dB до +10 dB с шагом 1 dB.



Повторите шаги 2 и 3, чтобы настроить кривую эквалайзера. Для восстановления заводской настройки кривой эквалайзера нажмите и удерживайте кнопку выбора перед завершением настройки.

- 4** Нажмите кнопку ↵ (BACK).

Настройка параметров установки

- 1** Нажмите и удерживайте кнопку выбора. Отобразится дисплей настройки.
- 2** Поворачивайте дисковый регулятор, пока не отобразится требуемый элемент, затем нажмите дисковый регулятор.
- 3** Поворачивая дисковый регулятор, выберите настройку, а затем нажмите дисковый регулятор*. Настройка завершена.

4 Нажмите кнопку ↩ (BACK).

* При настройке CLOCK-ADJ и BTM шаг 4 не нужен.

В зависимости от источника и параметров можно настроить следующие элементы:

CLOCK-ADJ (Установка часов) (стр. 5)

СТ (Время на часах)

Включение функции СТ: “ON”, “OFF” (стр. 14).

BEEP

Включение звукового сигнала: “ON”, “OFF”.

CAUT ALM*¹ (Предупредительный звуковой сигнал)

Включение предупредительного звукового сигнала: “ON”, “OFF” (стр. 6).

AUX-A*¹ (Аудиовход AUX)

Включение отображения источника AUX: “ON”, “OFF” (стр. 21).

AUTO OFF

Автоматическое отключение через определенное время, если устройство выключено: “NO”, “30S” (секунды), “30M” (минуты), “60M” (минуты).

DEMO (Демонстрация)

Включение режима демонстрации: “ON”, “OFF”.

DIMMER

Используется для изменения яркости дисплея: “ON”, “OFF”.

AUTO SCR (Автоматическая прокрутка)

Автоматическая прокрутка длинных элементов: “ON”, “OFF”.

REGIONAL*²

Ограничение приема определенным регионом: “ON”, “OFF” (стр. 13).

REPEAT (стр. 16)

LOUDNESS

Усиление басов и высоких частот для чистоты звука при низком уровне громкости: “ON”, “OFF”.

BTM (стр. 10)

*1 Когда устройство выключено.

*2 Когда поступает сигнал в диапазоне FM.

Использование дополнительного оборудования

Дополнительное аудиооборудование

Подсоединив дополнительное переносное аудиоустройство к входному гнезду AUX (мини-стереоразъем) на аппарате, а затем просто выбрав источник, его можно прослушивать через громкоговорители автомобиля.

Подсоединение переносного аудиоустройства

- 1 Выключите переносное аудиоустройство.
- 2 Уменьшите громкость на аппарате.
- 3 Подключите переносное аудиоустройство к аппарату при помощи соединительного кабеля (не входит в комплект)*.

* Обязательно используйте разъем прямого типа.

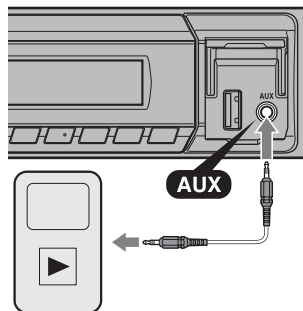

Настройка уровня громкости

Перед воспроизведением настройте уровень звука для каждого подключенного аудиоустройства.

- 1 Уменьшите громкость на аппарате.
- 2 Нажимайте кнопку **(SOURCE/OFF)**, пока не появится индикация “AUX”.
- 3 Начните воспроизведение на переносном аудиоустройстве при умеренной громкости.
- 4 Установите обычный уровень громкости для прослушивания на аппарате.
- 5 Отрегулируйте входной уровень (стр. 18).

Дополнительная информация

Меры предосторожности

- Если автомобиль был припаркован в солнечном месте, не включайте устройство до тех пор, пока оно не охладится.
- Не оставляйте переднюю панель или переносные аудиоустройства внутри машины, поскольку высокая температура в результате воздействия прямых солнечных лучей может привести к их повреждению.
- При работе устройства автоматически выдвигается антенна с электрическим приводом.

Для поддержания высокого качества звука

Не проливайте жидкости на устройство.

Порядок воспроизведения файлов MP3/WMA/AAC

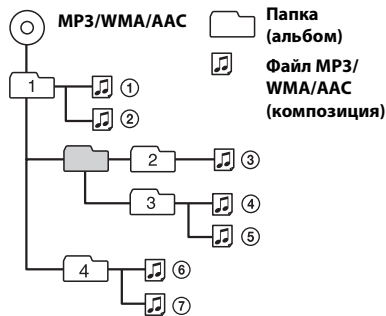

В случае возникновения вопросов или проблем, касающихся данного устройства, которые не описаны в данном руководстве, обратитесь к ближайшему дилеру Sony.

Уход за устройством

Замена литиевой батарейки пульта дистанционного управления

Когда батарейка разряжается, диапазон действия пульта дистанционного управления уменьшается. Замените батарейку новой литиевой батарейкой CR2025. При использовании другой батарейки существует опасность возгорания или взрыва.

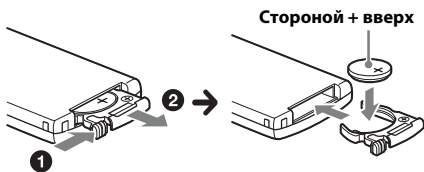

Примечания относительно литиевой батарейки

- Храните литиевую батарейку в недоступном для детей месте. Если ребенок случайно проглотит батарейку, немедленно обратитесь к врачу.
- Для обеспечения надежного контакта протрите батарейку сухой тканью.
- При установке батарейки соблюдайте полярность.
- Не берите батарейку металлическим пинцетом – это может вызвать короткое замыкание.
- Не подвергайте батарейку воздействию источников высоких температур, таких как прямые солнечные лучи, огонь и т. п.

ВНИМАНИЕ!

При неправильном обращении батарейка может взорваться. Не перезаряжать, не разбирать, не подносить к огню.

Чистка контактов

Устройство может не будет работать надлежащим образом из-за загрязнения контактов, служащих для соединения передней панели с устройством. Для устранения этого отсоедините переднюю панель (стр. 6) и протрите контакты ватным тампоном. Не прикладывайте излишних усилий. В противном случае можно повредить контакты.

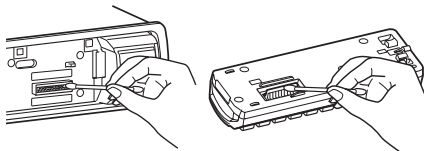

Примечания

- В целях безопасности перед чисткой разъемов выключите зажигание и выньте ключ из выключателя зажигания.
- Никогда не прикасайтесь к контактам пальцами или металлическими предметами.

Технические характеристики

Тюнер

FM

Диапазон настройки:

DSX-A30E

FM1/FM2: 87,5 – 108,0 МГц (шаг 50 кГц)

FM3: 65 – 74 МГц (шаг 30 кГц)

DSX-A30

Диапазон настройки: 87,5 – 108,0 МГц

Антенное гнездо:

Разъем внешней антенны

Промежуточная частота: 25 кГц

Используемая чувствительность: 8 дБф
Избирательность: 75 дБ при 400 кГц
Отношение “сигнал-шум”: 80 дБ (стерео)
Разделение: 50 дБ при 1 кГц
Диапазон воспроизводимых частот:
20 – 15000 Гц

MW/LW

Диапазон настройки:

MW: 531–1602 кГц

LW: 153–279 кГц

Антенное гнездо:

Разъем внешней антенны

Промежуточная частота:

9124,5 кГц или 9115,5 кГц/4,5 кГц

Чувствительность: MW: 26 мкВ, LW: 45 мкВ

Проигрыватель USB

Интерфейс: USB (полноскоростной)

Максимальная сила тока: 500 мА

Усилитель мощности

Выход: Выходы громкоговорителей

Полное сопротивление громкоговорителей:

4–8 Ом

Максимальная выходная мощность: 50 Вт × 4

(при 4 Ом)

Общая информация

Выходы:

Терминал аудиовыходов (задние)

Терминал релейного управления антенной с электрическим приводом

Терминал управления усилителем мощности

Входы:

Входной терминал пульта дистанционного управления

Входной разъем антенны

Входное гнездо AUX (мини-стереоразъем)

Входной разъем сигналов USB

Требования к источнику питания:

автомобильный аккумулятор 12 В постоянного тока (с отрицательным заземлением)

Размеры: прибл. 178 × 50 × 120 мм (ш/в/г)

Монтажные размеры: прибл. 182 × 53 × 103 мм (ш/в/г)

Масса: прибл. 0,7 кг

Входящие в комплект принадлежности:

Пульт дистанционного управления:

RM-X211

Детали для установки и подключений (1 комплект)

У вашего дилера может не быть в наличии некоторых из принадлежностей, перечисленных выше. Обратитесь к дилеру для получения подробной информации.

Конструкция и характеристики могут изменяться без предварительного уведомления.

Поиск и устранение неисправностей

Приводимый ниже проверочный перечень поможет устранить большинство проблем, которые могут возникнуть при эксплуатации устройства.

Перед ознакомлением с нижеприведенной таблицей обратитесь к разделам по подключению и эксплуатации устройства.

Для получения дополнительных сведений о применении предохранителя, а также извлечении устройства из приборной панели см. прилагаемое к устройству руководство по установке/подключению.

Если неполадку не удалось устранить, посетите веб-узел поддержки, указанный на задней стороне обложки.

Общая информация

На устройство не подается питание.

- Проверьте соединение или предохранитель.
- Если устройство выключено и дисплей погас, то устройством невозможно будет управлять с помощью пульта дистанционного управления.
 - Включите устройство.

Антенна не выдвигается.

- В антенне отсутствует реле.

Нет звука.

- Включена функция АТТ.
- Регулятор фейдера “FADER” не установлен для системы с 2 громкоговорителями.

Не слышен звуковой сигнал.

- Функция звукового сигнала отключена (стр. 20).
- Подключен дополнительный усилитель мощности, а встроенный не используется.

Удалены данные из памяти.

- Отсоединился или неправильно подключен провод питания или извлечена батарейка.

Из памяти удалены запрограммированные радиостанции и установка времени.

Перегорел предохранитель.

Слышен шум при переключении положения ключа зажигания.

- Провода неправильно подсоединены к разьему электропитания вспомогательного оборудования автомобиля.

Во время воспроизведения или приема начинается демонстрация.

- Если при включенном демонстрационном режиме “DEMO-ON” в течение 5 минут не выполняются никакие операции, начинается демонстрация.
 - Установите значение “DEMO-OFF” (стр. 20).

Пропала/не отображается индикация в окошке дисплея.

- Для диммера установлено значение “DIM-ON” (стр. 20).
- Дисплей отключится, если нажать и удерживать кнопку (SOURCE/OFF).
 - Нажмите кнопку (SOURCE/OFF) на устройстве и удерживайте ее нажатой, пока дисплей не включится.
- Контакты загрязнены (стр. 23).

Функция Auto Off не работает.

- Устройство включено. Функция Auto Off активизируется после выключения устройства.
 - Выключите устройство.

Прием радиостанций

Не удается принять радиостанции.

Звук сопровождается помехами.

- Неправильное соединение.
 - Соедините провод управления антенной с электрическим приводом (синий) или провод питания устройства (красный) с проводом питания усилителя антенны автомобиля (только если на заднем/боковом стекле имеется встроенная антенна).
 - Проверьте подсоединение автомобильной антенны.

- Если не выдвигается автомобильная антенна, проверьте соединение провода управления антенной с электрическим приводом.

Не удается выполнить предварительную настройку.

- Сохраните в памяти правильную частоту.
- Передаваемый радиосигнал слишком слаб.

Не удается выполнить автоматическую настройку.

- Передаваемый радиосигнал слишком слаб.
 - Выполните настройку вручную.

RDS**Услуги RDS не передаются.**

- Выбран диапазон FM3 (DSX-A30E).
 - Выберите диапазон FM1 или FM2.
- Услуги RDS недоступны в данном регионе.

После нескольких секунд прослушивания включается функция SEEK.

- Станция не передает данные TR или передает слишком слабый сигнал.
 - Отключите TA (стр. 12).

Дорожные сообщения не передаются.

- Включите TA (стр. 12).
- Станция не транслирует дорожных сообщений, хотя и относится к типу TR.
 - Настройтесь на другую станцию.

При включении функцииPTY отображается индикация “-----”.

- Принимаемая станция не передает данные RDS.
- Данные RDS не принимаются.
- Станция не указывает тип программы.

Название программной услуги мигает.

- Для выбранной в данный момент станции не используется альтернативная частота.
 - Нажмите кнопку (SEEK) +/-, пока мигает название программной услуги. Появится индикация “PI SEEK”, и устройство начнет поиск другой частоты с такими же данными PI (Программная идентификация).

Воспроизведение с устройств USB**Не воспроизводятся данные с использованием концентратора USB.**

- На данном устройстве невозможно распознавание устройств USB, подключенных через концентратор USB.

Данные не воспроизводятся.

- Устройство USB не работает.
 - Повторно подключите устройство.

Устройство USB требует больше времени для воспроизведения.

- Устройство USB содержит файлы со сложной разветвленной структурой папок.

Прерывистый звук.

- Звук может прерываться при скорости передачи, превышающей 320 Кбит/с.

Индикация/сообщения об ошибках

CHECKING

- Устройство проверяет наличие подключения устройства USB.
 - Подождите до подтверждения подключения.

ERROR

- Это может означать неисправность устройства.
 - Нажмите и удерживайте (SOURCE/OFF) кнопку более 2 секунд (дисплей погаснет), затем нажмите кнопку (SOURCE/OFF) повторно.

ERROR-01

- Это может означать неисправность устройства.
 - Проверьте подключение. Если сообщение об ошибке не исчезает с дисплея, обратитесь к ближайшему дилеру Sony.
- Громкоговорители/усилители подключены неправильно.
 - Для проверки подключения см. руководство по установке/подключению для данной модели.

ERROR-99

- Это может означать неисправность устройства.
 - Нажмите и удерживайте (SOURCE/OFF) кнопку более 2 секунд (дисплей погаснет), затем нажмите кнопку (SOURCE/OFF) повторно. Если сообщение об ошибке не исчезает с дисплея, обратитесь к ближайшему дилеру Sony.

NO AF

- Для выбранной в данный момент станции не используется альтернативная частота.
 - Нажмите кнопку (SEEK) +/-, пока мигает название программной услуги. Устройство начинает поиск другой частоты с теми же данными PI (программная идентификация) (отобразится индикация “PI SEEK”).

NO MUSIC

- На устройстве USB отсутствуют музыкальные файлы.
 - Подключите устройство USB, на котором содержатся музыкальные файлы.

NO NAME

- На устройстве USB не записано название диска/альбома/дорожки.

NO SUPRT (отсутствует поддержка)

- Данное устройство не поддерживает подключение через концентратор USB.
- Подключенное устройство USB не поддерживается.
 - Для получения подробных сведений о совместимости устройства USB посетите веб-узел поддержки.

NO TP

- Устройство продолжит поиск станций, передающих программу TP.

NO USB

- В качестве источника выбрано USB, но устройство USB не подключено. В процессе воспроизведения отключено устройство USB или кабель USB.
 - Следует подключить устройство USB и кабель USB.

OVERLOAD

- Устройство USB переполнено.
 - Отключите устройство USB, а затем замените источник, нажав кнопку (SOURCE/OFF).
 - Устройство USB неисправно, или подключено неподдерживаемое устройство.

READ

- Устройство считывает все данные композиции и альбома с устройства USB.
- Дождитесь завершения процесса считывания. Воспроизведение начнется автоматически. Для этого может потребоваться более одной минуты в зависимости от структуры устройства USB.

Если в результате предлагаемых действий не удастся устранить неполадку, обратитесь к ближайшему дилеру Sony.

З міркувань безпеки обов'язково встановіть цей пристрій на щитку управління в автомобілі. Детальнішу інформацію про встановлення та підключення див. у посібнику зі встановлення й підключення, який входить до комплекту постачання.

Дата виготовлення пристрою

Той же номер, що і серійний номер пристрою, вказаний на наклейці зі штрих-кодом на картонній упаковці. Щоб дізнатися дату виготовлення, див. символи «P/D:» на наклейці зі штрих-кодом на картонній упаковці.

P/D: XX XXXX
1 2

1. Місяць виготовлення

2. Рік виготовлення

A-0, B-1, C-2, D-3, E-4, F-5, G-6, H-7, I-8, J-9



Обладнання відповідає вимогам:
- Технічного регламенту з електромагнітної сумісності обладнання (постанова КМУ від 29.07.2009 № 785).

Обладнання відповідає вимогам Технічного регламенту обмеження використання деяких небезпечних речовин в електричному та електронному обладнанні (постанова КМУ від 03.12.2008 № 1057).



Утилізація старого електричного та електронного обладнання (застосовується в Європейському союзі та інших європейських країнах із системами роздільного збирання сміття)



Переробка використаних елементів живлення (директива діє у межах країн Європейського Союзу та інших країн Європизі системами роздільного збору відходів)

Windows Media є зареєстрованою торгівельною маркою або торгівельною маркою Microsoft Corporation у Сполучених Штатах Америки та/або в інших країнах.

Цей продукт містить технологію, яка є суб'єктом певних прав на інтелектуальну власність корпорації Microsoft. Використання або розповсюдження цієї технології поза рамками цього продукту заборонено без наявності відповідних ліцензій від корпорації Microsoft.

Технологія кодування звуку MPEG Layer-3 та патенти ліцензовані компаніями Fraunhofer IIS та Thomson.

Застереження для випадків, коли запалювання вашого автомобіля не має положення АСС

Обов'язково встановіть функцію «Auto Off» (стор. 19). Пристрій вимикатиме живлення повністю й автоматично у встановлений час вимикання пристрою, що запобігає розрядженню акумулятора. Якщо функцію автоматичного вимкнення не активовано, щоразу під час вимикання запалювання натискайте й утримуйте кнопку (SOURCE/OFF), доки дисплей не згасне.

Зміст

Початок роботи	5
Скасування режиму DEMO	5
Установлення годинника	5
Від'єднання передньої панелі	6
Розташування елементів керування	7
Основний пристрій	7
Пульт дистанційного керування RM-X211	9
Радіоприймач	10
Збереження та прийом радіостанцій	10
RDS	12
Пристрої USB	14
Відтворення із пристрою USB	14
Пошук і відтворення композицій	15
Відтворення композицій у різних режимах	15
Пошук композиції за назвою — Quick-BrowZer™	16
Параметри звуку й меню налаштувань	17
Змінення параметрів звуку	17
Використання прогресивних функцій обробки звуку	18
Налаштування параметрів	19
Використання додаткового обладнання	20
Додаткове аудіообладнання	20
Додаткові відомості	21
Застережні заходи	21
Технічне обслуговування	22
Технічні характеристики	23
Пошук та усунення несправностей	24

Початок роботи

Скасування режиму DEMO

Можна скасувати показ демонстраційного ролика під час вимикання.

- 1 Натисніть і утримуйте кнопку вибору.**
Відобразиться дисплей параметрів.
- 2 Повертайте диск керування, доки на дисплеї не відобразиться напис «DEMO», а потім натисніть диск керування.**
- 3 Повертаючи диск керування, виберіть «DEMO-OFF», а потім натисніть диск керування.**
Настроювання завершено.
- 4 Натисніть кнопку ↵ (BACK).**
Дисплей повернеться в режим звичайного прийому/відтворення.

Установлення годинника

Годинник пристрою відображає час у 24-годинному форматі.

- 1 Натисніть і утримуйте кнопку вибору.**
Відобразиться дисплей параметрів.
- 2 Повертайте диск керування, доки на дисплеї не відобразиться напис «CLOCK-ADJ», а потім натисніть диск керування.**
Значення часу почне блимати.
- 3 Повертайте диск керування, щоб установити години та хвилини.**
Щоб перемістити цифрову індикацію, натисніть **(SEEK) -/+**.
- 4 Після встановлення хвилин натисніть кнопку вибору.**
Настроювання буде завершено, і годинник почне працювати.

Щоб відобразити годинник, натисніть кнопку **(DSPL)**.

Від'єднання передньої панелі

Передню панель цього пристрою можна від'єднати, щоб запобігти крадіжці.

1 Натисніть і утримуйте кнопку SOURCE/OFF.

Пристрій вимкнеться.

2 Натисніть , а потім потягніть до себе.

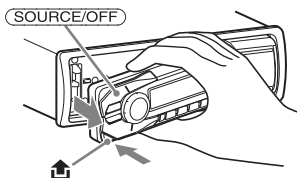

Попереджувальний сигнал

Якщо замок запалювання перевести в положення «OFF», не від'єднавши передню панель, протягом кількох секунд буде луна ти попереджувальний сигнал. Сигнал буде луна ти тільки за умови використання вбудованого підсилювача.

Примітка

Бережіть передню панель від впливу високої температури або вологи. Не залишайте її у припаркованому автомобілі або на передній чи задній панелях автомобіля.

Приєднання передньої панелі

Приєднайте частину **(A)** передньої панелі до частини **(B)** пристрою, як показано на малюнку, а потім натисніть ліву сторону, щоб вона із клацанням стала на місце.

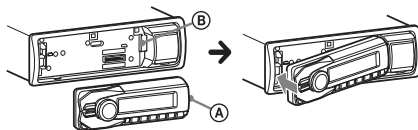

Розташування елементів керування

Основний пристрій

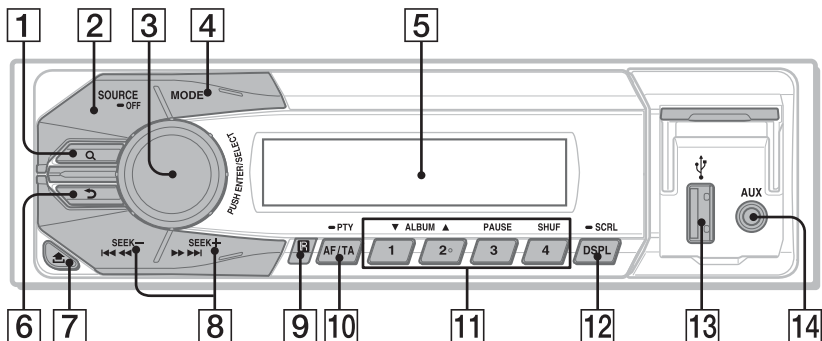

У цьому розділі вказано розміщення елементів керування та описано основні операції.

- 1 Кнопка Q (BROWSE)** стор. 16
Вхід у режим Quick-BrowZer™.
- 2 Кнопка SOURCE/OFF**
Натискайте для ввімкнення живлення; змінення джерела (радіоприймач/USB/AUX). Щоб вимкнути живлення, натисніть і потримайте протягом 1 секунди. Якщо натиснути й утримувати кнопку довше 2 секунд, живлення вимкнеться й дисплей згасне.

- 3 Диск керування/кнопка вибору** стор. 17, 19
Регулювання гучності (повертайте); перехід до звукових параметрів (натисніть); вхід у меню (натисніть і утримуйте); вибір елементів настроювання (натисніть і повертайте).
- 4 Кнопка MODE** стор. 10
Натисніть для вибору радіодіапазону (FM/MW/LW).

- 5 Віконце дисплея**
- 6 Кнопка ↶ (BACK)**
Натисніть, щоб повернутися до попереднього екрана.

- 7 Кнопка 🔒 (розблокування передньої панелі)** стор. 6

8] Кнопки SEEK -/+

Радіоприймач:

Автоматичне настроювання радіостанцій (натисніть); пошук радіостанції вручну (натисніть і утримуйте).

USB:

Пропускання композицій (натисніть); безперервне пропускання композицій (натисніть, протягом 1 секунди натисніть знову та утримуйте); прокручування композиції вперед або назад (натисніть і утримуйте).

9] Приймач сигналів від пульта дистанційного керування

10] Кнопка AF (Альтернативні частоти)/TA (Повідомлення про стан дорожнього руху)/

PTY (Тип програми) стор. 12, 13
Вибір функції AF і TA (натисніть);
вибір функції PTY (натисніть і утримуйте) в системі RDS.

11] Цифрові кнопки

Радіоприймач:

Прийом збережених у пам'яті радіостанцій (натисніть); збереження радіостанцій у пам'яті (натисніть і утримуйте).

USB:

① / ②*: **ALBUM ▼/▲** (під час відтворення MP3/WMA/AAC)

Пропуск альбомів (натисніть);
безперервний пропуск альбомів
(натисніть і утримуйте).

③: **PAUSE**

④: **SHUF** стор. 16

12] Кнопка DSPL (дисплей)/SCRL (прокручування) стор. 12, 15

Змінення відображуваних на дисплеї елементів (натисніть);
прокручування відображуваних на дисплеї елементів (натисніть і утримуйте).

13] Роз'єм USB стор. 14

14] Вхідне гніздо AUX стор. 20

* На цій кнопці є тактильна точка.

Примітка

Якщо пристрій вимкнено, а дисплей згас, операції з пульта дистанційного керування будуть неможливими, якщо не натиснуто кнопку **(SOURCE/OFF)** на пристрої.

Пульт дистанційного керування RM-X211

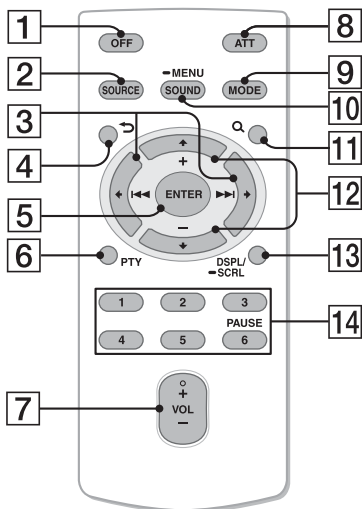

Перед використанням видаліть ізоляційну плівку.

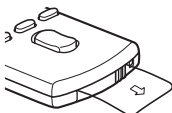

- 1 Кнопка OFF**
Вимкнення живлення; зупинка джерела.
- 2 Кнопка SOURCE**
Увімкнення живлення; змінення джерела (радіоприймач/USB/AUX).

- 3 Кнопки ← (I<<I)/→ (I>>I)**
Для керування радіоприймачем/пристроєм USB, відповідають кнопкам (SEEK) -/+ на пристрої. Настроюванням, регулюванням звуку тощо можна керувати за допомогою кнопок ← →.

- 4 Кнопка ↶ (BACK)**
- 5 Кнопка ENTER**
Застосування налаштувань.
- 6 Кнопка PTY**
- 7 Кнопка VOL (гучність) +*/-**
- 8 Кнопка ATT (приглушення)**
Приглушення звуку. Для скасування натисніть повторно.
- 9 Кнопка MODE**
Натисніть для вибору радіодіапазону (FM/MW/LW).

- 10 Кнопка SOUND/MENU**
Перехід до звукових параметрів (натисніть); вхід у меню (натисніть і утримуйте).

- 11 Кнопка Q (BROWSE)**

- 12 Кнопки ↑ (+)/↓ (-)**
Для керування відтворенням пристрою USB; відповідають кнопкам ①/② (ALBUM ▼/▲) на пристрої. Настроюванням, регулюванням звуку тощо можна керувати за допомогою кнопок ↑ ↓.

- 13 Кнопка DSPL/SCRL**

14 Цифрові кнопки

Прийом збережених у пам'яті радіостанцій (натисніть); збереження радіостанцій у пам'яті (натисніть і утримуйте).

Призупинення відтворення (натисніть **6**).

* На цій кнопці є тактильна точка.

Радіоприймач

Збереження та прийом радіостанцій

Попередження

Щоб запобігти виникненню аварійної ситуації у випадку настроювання радіостанцій під час перебування за кермом, використовуйте функцію BTM (Пам'ять оптимального настроювання).

Автоматичне збереження — BTM

1 Натискайте кнопку **SOURCE/OFF**, доки не з'явиться індикація «TUNER».

Щоб змінити діапазон, натисніть кнопку **MODE** відповідну кількість разів. Можна вибрати такі діапазони: FM1, FM2, FM*, MW або LW.

2 Натисніть і утримуйте кнопку вибору.

Відобразиться дисплей параметрів.

3 Повертайте диск керування, доки на дисплеї не відобразиться напис «BTM», а потім натисніть диск керування.

Пристрій збереже радіостанції на цифрових кнопках у послідовності, що відповідає послідовності частот.

* Діапазон настройки FM3: від 65 до 74 МГц (з кроком 30 кГц).
(Лише для DSX-A30E)

Збереження вручну

1 Під час прийому радіостанції, яку потрібно зберегти, натисніть на основному пристрої цифрову кнопку (від ① до ④) і утримуйте її, доки не відобразиться індикація «MEMORY».

* Цифрові кнопки ①–⑥ залишаються доступними під час використання пульта дистанційного керування.

Прийом радіостанцій, збережених у пам'яті

1 Виберіть діапазон, а потім натисніть цифрову кнопку (від ① до ④) на основному пристрої*.

* Цифрові кнопки ①–⑥ залишаються доступними під час використання пульта дистанційного керування.

Автоматичне настроювання

1 Виберіть частоту, а потім натисніть **(SEEK) +/-**, щоб знайти потрібну станцію.

Сканування зупиняється, коли пристрій знаходить радіостанцію. Повторюйте цю процедуру, доки не приймете сигнал бажаної станції.

Порада

Якщо відомо частоту станції, яку необхідно прослухати, натисніть і утримуйте кнопку **(SEEK) +/-**, щоб знайти приблизну частоту, а потім натискайте кнопку **(SEEK) +/-** для точного настроювання на потрібну частоту (настроювання вручну).

RDS

FM-станції з послугою системи радіоданих (RDS) транслюють разом зі звичайним сигналом радіопередачі нечутну цифрову інформацію.

Примітка (DSX-A30E)

RDS можна отримувати лише для FM1 або FM2.

Примітки

- Можуть бути доступні не всі функції RDS — це залежить від країни або регіону.
- RDS не працюватиме, якщо сигнал надто слабкий або якщо станція, яку ви налаштовуєте, не передає дані RDS.

Змінення індикації на дисплеї

Натисніть **(DSPL)**.

Налаштування функцій AF (Альтернативні частоти) і TA (Повідомлення про ситуацію на дорогах)

Функція AF постійно налаштовується на станцію з найсильнішим сигналом у мережі, а функція TA надає найновішу інформацію про ситуацію на дорогах або дорожні програми (TP), якщо вони приймаються.

1 Натискайте кнопку **(AF/TA)**, доки не відобразиться потрібний параметр.

Виберіть	Щоб
AF-ON	увімкнути AF і вимкнути TA.
TA-ON	увімкнути TA й вимкнути AF.
AF/TA-ON	увімкнути одночасно AF і TA.
AF/TA-OFF	вимкнути одночасно AF і TA.

Збереження станцій RDS із використанням налаштувань AF і TA

Можна запрограмувати станції RDS разом із налаштуваннями AF/TA. Якщо використовується функція BTM, із тими самими налаштуваннями AF/TA зберігаються тільки станції RDS. Якщо програмування станцій здійснюється вручну, можна запрограмувати як станції RDS, так і інші станції з налаштуваннями AF/TA для кожної з них.

1 Установіть AF/TA, а потім збережіть станцію за допомогою BTM або вручну.

Приємні оголошення екстрених оголошень

Якщо увімкнено AF і TA, екстрені оголошення автоматично перериватимуть наразі вибране джерело.

Порада

Якщо налаштувати рівень гучності під час оголошення про ситуацію на дорогах, цей рівень буде збережено в пам'яті для наступних

оголошень про ситуацію на дорогах і він не буде залежати від звичайного рівня гучності.

Прийом однієї регіональної програми — REGIONAL

Якщо ввімкнено функцію AF: заводські настройки цього пристрою обмежують радіоприйом певним регіоном, тому пристрій не переключиться на іншу регіональну станцію із сильнішим сигналом.

Якщо ви залишаєте зону прийому цієї регіональної передачі, установіть «REG-OFF» у параметрах під час прийому FM-радіостанції (стор. 20).

Примітка

Ця функція не працює у Великобританії та деяких інших країнах.

ВибірPTY (Типи програм)

Відображає тип програми, що наразі приймається. Також шукає вибраний вами тип програми.

1 Натисніть і утримуйте (AF/TA) (PTY) під час прийому в діапазоні FM.

Якщо станція передає дані PTY, відобразиться назва типу поточної програми.

2 Повертайте диск керування, доки на дисплеї не відобразиться потрібний тип програми, потім натисніть диск керування.

Пристрій почне пошук станції, яка транслює вибраний тип програми.

Тип програм

NEWS (Новини), **AFFAIRS** (Актуальні події), **INFO** (Відомості), **SPORT** (Спорт), **EDUCATE** (Освіта), **DRAMA** (Радіовистави), **CULTURE** (Культура), **SCIENCE** (Наука), **VARIED** (Різне), **POP M** (Популярна музика), **ROCK M** (Рок), **EASY M** (Легка музика), **LIGHT M** (Легка класична музика), **CLASSICS** (Класична музика), **OTHER M** (Музика інших жанрів), **WEATHER** (Погода), **FINANCE** (Фінанси), **CHILDREN** (Дитячі програми), **SOCIAL A** (Суспільне життя), **RELIGION** (Релігія), **PHONE IN** (Дзвінки у прямий ефір), **TRAVEL** (Подорожі), **LEISURE** (Дозвілля), **JAZZ** (Джаз), **COUNTRY** (Кантрі), **NATION M** (Національна музика), **OLDIES** (Старі шлягери), **FOLK M** (Фолк), **DOCUMENT** (Документальні програми)

Налаштування СТ (Точний час)

Дані СТ, що передаються через RDS, налаштовують годинник.

1 У меню параметрів установіть «СТ-ON» (стор. 19).

Примітка

Функція СТ може не працювати належним чином навіть під час прийому станції RDS.

Пристрої USB

- Можна використовувати пристрої USB формату MSC (пристрої-накопичувачі), сумісні зі стандартом USB.
- Відповідний кодек підтримує формати MP3 (.mp3), WMA (.wma) та AAC (.m4a).
- Рекомендується створювати резервні копії даних, які зберігаються на пристроях USB.

Для отримання докладних відомостей про сумісність пристрою USB див. веб-сайт підтримки, зазначений на останній сторінці обкладинки.

Примітка

Підключайте пристрій USB після пуску двигуна.

Якщо підключити пристрій USB до пуску двигуна, то залежно від пристрою це може призвести до його неправильної роботи або пошкодження.

Відтворення із пристрою USB

- 1 Відкрийте кришку роз'єму USB, потім підключіть пристрій USB до роз'єму USB за допомогою кабелю USB.

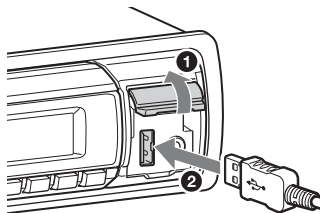

Розпочнеться відтворення.

Якщо пристрій USB вже підключено, для початку відтворення натисніть кнопку **(SOURCE/OFF)** кілька разів, доки не відобразиться напис «USB».

Щоб зупинити відтворення, натисніть і утримуйте кнопку **(SOURCE/OFF)** протягом 1 секунди.

Щоб від'єднати пристрій USB, зупиніть відтворення із пристрою USB, потім від'єднайте пристрій USB.

Примітка

Не використовуйте великі або важкі пристрої USB, які можуть впасти від вібрації або призвести до втрати з'єднання.

Змінення індикації на дисплеї

Відображувані елементи можуть відрізнятися — це залежить від типу пристрою USB, формату запису та параметрів.

Натисніть **(DSP)**.

Примітки

- Максимальна кількість відображуваних даних вказана нижче.
 - Папок (альбомів): 128
 - Файлів (композицій) у папці: 500
- Для запуску відтворення може знадобитися певний час залежно від обсягу записаних даних.
- Файли, захищені технологією DRM (керування цифровими правами), можуть не відтворюватися.
- Під час відтворення або прокручування файлу у форматі MP3/WMA/AAC із VBR (змінна швидкість передачі бітів) може неточно відображатися час від початку відтворення.
- Відтворення наведених нижче файлів у форматах MP3/WMA/AAC не підтримується:
 - із компресією без втрати даних;
 - захищених авторськими правами.

Пошук і відтворення композицій

Відтворення композицій у різних режимах

Композиції можна слухати в режимі повторення (повторне відтворення) або у випадковому порядку (відтворення в довільній послідовності).

Доступні режими відтворення різняться залежно від вибраного джерела звуку.

- 1 Під час відтворення натисніть і утримуйте кнопку вибору.**
- 2 Повертаючи диск керування, виберіть «REPEAT», потім натисніть диск керування.**
- 3 За допомогою диска керування виберіть потрібну настройку, після чого натисніть диск керування.**
- 4 Натисніть кнопку ↶ (BACK).**

Повторне відтворення

Виберіть	Щоб відтворити
REP-OFF	композицію у звичайній послідовності (звичайний режим відтворення).
REP-TRK	композицію з багаторазовим повтором.
REP-ALB	альбом із багаторазовим повтором.

- 1 Під час відтворення натискайте кнопку ④ (SHUF), доки не відобразиться потрібний режим відтворення.

Для запуску відтворення у вибраному режимі може знадобитися деякий час.

Відтворення в довільному порядку

Виберіть	Щоб відтворити
ALBUM	альбом у довільному порядку.
DEVICE	пристрій у довільному порядку.
OFF	композицію у звичайній послідовності (звичайний режим відтворення).

Пошук композиції за назвою — Quick-BrowZer™

Можна легко здійснювати пошук композиції на пристрої USB за категорією.

- 1 Натисніть кнопку Q (BROWSE)*. Пристрій перейде в режим Quick-BrowZer, і з'явиться список категорій пошуку. Коли відобразиться список композицій, натискайте кнопку ⏪ (BACK), доки не відобразиться потрібна категорія пошуку.

* Під час відтворення натисніть і утримуйте кнопку Q (BROWSE) довше 2 секунд, щоб повернутися безпосередньо до початку списку категорій (тільки для пристроїв USB).

- 2 Поверніть диск керування, щоб вибрати необхідну категорію пошуку, а потім натисніть диск керування для підтвердження.
- 3 Повторюйте крок 2, доки не буде вибрано потрібну композицію. Розпочнеться відтворення.

Щоб вийти з режиму Quick-BrowZer, натисніть кнопку Q (BROWSE).

Примітка

Після виконання входу в режим Quick-BrowZer настройки повторного відтворення або відтворення у випадковому порядку будуть скасовані.

Пошук завдяки пропуску об'єктів — режим швидкого переходу (Jump)

Якщо у категорії міститься велика кількість об'єктів, знайти потрібний об'єкт можна швидко.

- 1 Натисніть кнопку (SEEK) + у режимі Quick-BrowZer.**
Відобразиться назва елемента.
- 2 За допомогою диска керування виберіть елемент поряд із потрібним.**
Інтервал пропускання елементів становить 10 % від загальної кількості елементів.
- 3 Натисніть кнопку вибору.**
Екран повернеться в режим Quick-BrowZer, і на дисплеї відобразиться вибраний об'єкт.
- 4 За допомогою диска керування виберіть потрібний об'єкт і натисніть диск керування.**
Якщо вибраний елемент є композицією, то розпочнеться відтворення.

Щоб скасувати режим швидкого переходу, натисніть кнопку ↩ (BACK) або (SEEK) –.

Параметри звуку й меню налаштувань

Змінення параметрів звуку

Налаштування характеристик звуку

- 1 Під час прийому/відтворення натисніть кнопку вибору.**
- 2 Повертайте диск керування, доки на дисплеї не відобразиться потрібний елемент меню, потім натисніть диск керування.**
- 3 За допомогою диска керування виберіть потрібну настройку, після чого натисніть диск керування.**
- 4 Натисніть кнопку ↩ (BACK).**

Можна встановити такі параметри:

EQ3 PRST (EQ3 PRESET) (стор. 18)

EQ3 LOW*1 (стор. 18)

EQ3 MID*1 (стор. 18)

EQ3 HIGH*1 (стор. 18)

BALANCE

Регулювання звукового балансу:
«RIGHT-15 (R15)» — «CENTER (0)» — «LEFT-15 (L15)».

FADER

Регулювання відносного рівня:
«FRONT-15 (F15)» — «CENTER (0)» —
«REAR-15 (R15)».

AUX VOL*2 (рівень гучності AUX)

Регулювання рівня гучності для
кожного підключеного додаткового
обладнання: «+18 dB» — «0 dB» —
«-8 dB».

Цей параметр усуває потребу в
регулюванні рівня гучності між
джерелами.

*1 Коли активовано EQ3 (стор. 18).

*2 Коли активовано джерело AUX (стор. 21).

Використання прогресивних функцій обробки звуку

Вибір якості звучання — настроювання параметра EQ3

Можна вибрати криву еквалайзера із 7
варіантів (XPLOD, VOCAL, EDGE,
CRUISE, SPACE, GRAVITY, CUSTOM
або OFF).

1 Під час прийому/відтворення
натисніть кнопку вибору.

2 Повертайте диск керування, доки на
дисплеї не відобразиться напис «EQ3
PRST», а потім натисніть диск
керування.

3 Повертайте диск керування, доки на
дисплеї не відобразиться потрібна
крива еквалайзера, потім натисніть
диск керування.

4 Натисніть кнопку ↶ (BACK).

Щоб скасувати криву еквалайзера, у
кроці 3 виберіть «OFF».

Порада

Настройки кривої еквалайзера можна
зберегти для кожного джерела.

Налаштування кривої еквалайзера — настроювання параметра EQ3

Опція «CUSTOM» у меню EQ3 дозволяє
визначити власні настройки еквалайзера.

1 Виберіть джерело, а потім натисніть
кнопку вибору.

2 Повертайте диск керування, доки на
дисплеї не відобразиться «EQ3
LOW», «EQ3 MID» або «EQ3 HIGH»,
а потім натисніть диск керування.

3 За допомогою диска керування
налаштуйте вибраний елемент, після
чого натисніть диск керування.

Рівень гучності регулюється кроками у 1 dB, починаючи з -10 dB і закінчуючи +10 dB.



Повторіть кроки 2 та 3, щоб настроїти криву еквалайзера.

Щоб відновити криву еквалайзера, установлену на заводі, натисніть кнопку вибору й потримайте її до завершення налаштування.

4 Натисніть кнопку ↵ (BACK).

Налаштування параметрів

- 1 Натисніть і утримуйте кнопку вибору.
Відобразиться дисплей параметрів.
- 2 Повертайте диск керування, доки на дисплеї не відобразиться потрібний елемент, потім натисніть диск керування.
- 3 За допомогою диска керування виберіть потрібну настройку, після чого натисніть диск керування*.
Налаштування завершено.
- 4 Натисніть кнопку ↵ (BACK).

* Під час Налаштування CLOCK-ADJ і BTM виконання кроку 4 не є необхідним.

Можна встановити наведені нижче параметри — це залежить від джерела та налаштувань.

CLOCK-ADJ (Налаштування годинника)
(стор. 5)

CT (Точний час)
Активация функції CT: «ON», «OFF»
(стор. 13).

BEEP
Активация звукового сигналу: «ON», «OFF».

CAUT ALM*¹ (Попереджувальний сигнал)
Активация попереджувального сигналу: «ON», «OFF» (стор. 6).

AUX-A*¹ (Аудіо AUX)
Активация відображення джерела AUX: «ON», «OFF» (стор. 20).

AUTO OFF
Автоматичне вимкнення через певний час після вимикання пристрою: «NO», «30S» (секунд), «30M» (хвилин), «60M» (хвилин).

DEMO (Демонстрація)
Активация демонстраційного режиму: «ON», «OFF».

DIMMER
Змінення яскравості дисплея: «ON», «OFF».

AUTO SCR (Автоматична прокрутка)
Автоматичне прокручування довгих елементів: «ON», «OFF».

REGIONAL*2

Обмеження прийому певним регіоном: «ON», «OFF» (стор. 13).

REPEAT (стор. 15)

LOUDNESS

Для підсилення низьких і високих частот із метою отримання чіткого звуку за низького рівня гучності: «ON», «OFF».

BTM (стор. 10)

*1 Коли пристрій вимкнено.

*2 Коли приймається сигнал у діапазоні FM.

Використання додаткового обладнання

Додаткове аудіообладнання

Підключивши додатковий портативний аудіоприсрій до вхідного гнізда AUX (стерео міні-гніздо) на пристрої, а потім просто вибравши джерело, можна прослуховувати звук через динаміки автомобіля.

Підключення портативного аудіоприсрью

- 1** Вимкніть портативний аудіоприсрій.
- 2** Зменште гучність сигналу на пристрої.
- 3** Підключіть портативний аудіоприсрій до пристрою за допомогою з'єднувального кабелю (не входить до комплекту постачання)*.

* Обов'язково використовуйте штекер прямого типу.

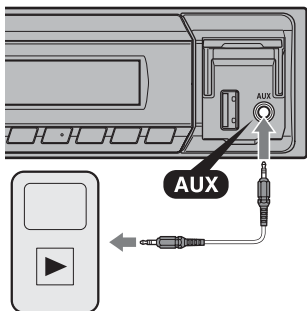

Налаштування рівня гучності

Перед відтворенням налаштуйте гучність кожного підключеного аудіопристрою.

- 1 Зменште гучність сигналу на пристрої.
- 2 Натискайте кнопку (SOURCE/OFF), доки не відобразиться індикація «AUX».
- 3 Розпочніть відтворення на портативному аудіопристрої із середнім рівнем гучності.
- 4 Установіть на пристрої звичайний рівень гучності.
- 5 Відрегулюйте рівень вхідного сигналу (стор. 18).

Додаткові відомості

Застережні заходи

- Дайте пристрою охолонути, якщо автомобіль було припарковано під прямим сонячним промінням.
- Не залишайте передню панель або аудіопристрої всередині автомобіля, інакше це може призвести до несправностей через високу температуру під впливом прямого сонячного проміння.
- Антена з електричним приводом висувається автоматично.

Забезпечення високої якості звуку

Не розливайте рідини на пристрій.

Послідовність відтворення файлів MP3/WMA/AAC

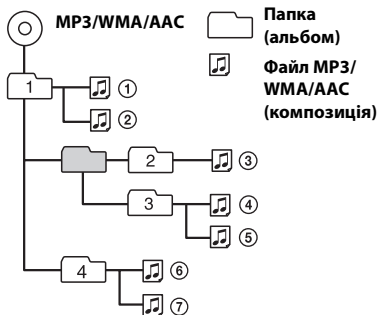

У разі виникнення питань або проблем із пристроєм, не описаних у цьому посібнику, зверніться до найближчого дилера Sony.

Технічне обслуговування

Заміна літійового елемента живлення в пульті дистанційного керування

Коли елемент живлення розряджається, відстань дії пульта дистанційного керування скорочується. Замініть елемент живлення новим літійовим елементом живлення CR2025.

Використання будь-якого іншого елемента живлення може призвести до займання або вибуху.



Примітки щодо літійового елемента живлення

- Тримайте літійовий елемент живлення у місцях, недоступних для дітей. Якщо хтось проковтнув елемент живлення, негайно зверніться до лікаря.
- Для забезпечення належного контакту витріть елемент живлення сухою тканиною.
- Установлюючи елемент живлення, обов'язково слідкуйте за правильністю полярності.
- Не тримайте елемент живлення металевим пінцетом, щоб не сталося короткого замикання.

- Бережіть елемент живлення від впливу надмірного тепла, наприклад прямого сонячного проміння, вогню тощо.

ЗАСТЕРЕЖЕННЯ

У випадку неправильного використання елемент живлення може вибухнути. Не перезаряджайте, не розбирайте та не кидайте у вогонь.

Чищення контактів

Пристрій може працювати неналежним чином у випадку забруднення контактів, що з'єднують пристрій і передню панель. Щоб запобігти цьому, від'єднайте передню панель (стор. 6) і прочистьте контакти ватним тампоном. Не докладайте надмірних зусиль. Інакше можна пошкодити контакти.

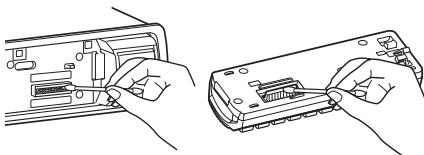

Примітки

- З міркувань безпеки вимикайте запалювання та виймайте ключ із замка запалювання перед чищенням контактів.
- Ніколи не торкайтеся контактів безпосередньо пальцями або будь-яким металевим предметом.

Технічні характеристики

Тюнер

FM

Діапазон настройки:

DSX-A30E

FM1/FM2: 87,5 – 108,0 МГц (з кроком 50 кГц)

FM3: 65 – 74 МГц (з кроком 30 кГц)

DSX-A30

Діапазон настройки: 87,5 – 108,0 МГц

Гніздо антени:

З'єднувач для зовнішньої антени

Проміжна частота: 25 кГц

Використовувана чутливість: 8 дБф

Вибірковість: 75 дБ при 400 кГц

Відношення сигнал/шум: 80 дБ (стерео)

Розділення: 50 дБ на 1 кГц

Частотна характеристика: 20–15000 Гц

MW/LW

Діапазон настроювання:

MW: 531–1602 кГц

LW: 153–279 кГц

Гніздо антени:

З'єднувач для зовнішньої антени

Проміжна частота:

9124,5 кГц або 9115,5 кГц/4,5 кГц

Чутливість: MW: 26 мкВ, LW: 45 мкВ

Програвач USB

Інтерфейс: USB (повношвидкісний)

Максимальна сила струму: 500 мА

Підсилювач потужності

Вихід: виходи динаміків

Повний опір динаміків: 4 – 8 Ом

Максимальна вихідна потужність: 50 Вт × 4
(за опору 4 Ом)

Загальні відомості

Виходи:

Термінал аудіовиходів (задні)

Термінал релейного керування антеною з електроприводом

Термінал керування підсилювачем потужності

Входи:

Вхідний термінал пульта дистанційного керування

Вхідне гніздо антени

Вхідне гніздо AUX (стерео міні-гніздо)

Вхідний роз'єм сигналу USB

Вимоги до джерела живлення: автомобільний акумулятор постійного струму напругою 12 В (із заземленням негативного контакту)

Розміри: прибл. 178 × 50 × 120 мм (ш/в/г)

Монтажні розміри: прибл. 182 × 53 × 103 мм (ш/в/г)

Вага: прибл. 0,7 кг

Акcesуари з комплекту постачання:

Пульт дистанційного керування: RM-X211

Частини для встановлення та підключення (1 комплект)

Ваш дилер може не мати в асортименті всього переліченого вище приладдя. Зверніться до дилера для отримання докладнішої інформації.

Конструкцію та технічні характеристики може бути змінено без повідомлення.

Пошук та усунення несправностей

Наведений нижче контрольний список допоможе вам вирішити проблеми, які можуть виникнути у пристрої. Перш ніж переглянути наведений нижче контрольний список, перевірте підключення та робочі процедури.

Докладніша інформація про використання запобіжника та зняття пристрою з панелі приладів міститься в посібнику зі встановлення та підключення, що входить до комплекту постачання цього пристрою.

Якщо несправність не вдається усунути, відвідайте веб-сайт служби підтримки, зазначений на останній сторінці обкладинки.

Загальні відомості

Живлення не подається на пристрій.

- Перевірте підключення або запобіжник.
- Якщо пристрій вимкнено, а дисплей згас, операції з пульта дистанційного керування будуть неможливими.
 - Увімкніть пристрій.

Антенa не висувається.

- Відсутній блок релейного керування антеною.

Звук відсутній.

- Активовано функцію АТТ.
- Регулятор рівня сигналу «FADER» не встановлено в положення для системи з 2 динаміками.

Відсутній звуковий сигнал.

- Функцію звукового сигналу вимкнено (стор. 19).
- Підключено додатковий підсилювач потужності, а вбудований підсилювач не використовується.

Вміст пам'яті стерто.

- Шнур живлення або елемент живлення відключено або не підключено належним чином.

Збережені в пам'яті радіостанції та показник правильного часу стерті. Перегорів запобіжник.

У пристрої виникає шум під час змінення положення замка запалювання.

- Шнури неправильно підключені до додаткового гнізда живлення автомобіля.

Під час відтворення або прийому запускається демонстраційний режим.

- Якщо не виконувати жодних дій протягом 5 хвилин, коли увімкнено «DEMO-ON», запуститься демонстраційний режим.
 - Установіть «DEMO-OFF» (стор. 19).

Індикація у віконці дисплея зникла або не відображається.

- Регулятор підсвічування встановлено в положення «DIM-ON» (стор. 19).
- Дисплей вимикається, якщо натиснути та потримати кнопку (SOURCE/OFF).
 - Натисніть кнопку (SOURCE/OFF) на пристрої та утримуйте її, доки дисплей не ввімкнеться.
- Контакти забруднені (стор. 22).

Функція «Auto Off» не працює.

- Пристрій увімкнений. Функція «Auto Off» активується після вимкнення пристрою.
 - Вимкніть пристрій.

Радіоприйом

**Не приймаються сигнали радіостанцій.
Звук супроводжується шумами.**

- Неправильне підключення.
 - Підключіть провід керування антеною з електроприводом (синій) або додатковий шнур живлення (червоний) до шнура живлення антенного підсилювача автомобіля (тільки якщо автомобіль обладнано вбудованою в заднє або бокове скло радіоантеною).
 - Перевірте підключення автомобільної антени.
 - Якщо антена з електричним приводом не висувається, перевірте підключення проводу керування антеною з електроприводом.

Не вдається знайти запрограмовані станції.

- Зберігайте в пам'яті правильну частоту.
- Трансльований сигнал надто слабкий.

Не вдається виконати автоматичне налаштування станції.

- Трансльований сигнал надто слабкий.
 - Виконайте налаштування частоти вручну.

RDS

Послуги RDS отримувати неможливо.

- Вибрано FM3 (DSX-A30E).
 - Виберіть FM1 або FM2.
- Послуги RDS недоступні у поточному регіоні.

Після кількох секунд прослуховування запускається функція SEEK.

- Станція не є TP-станцією або транслює слабкий сигнал.
 - Вимкніть ТА (стор. 12).

Немає повідомлень про поточну ситуацію на дорогах.

- Увімкніть ТА (стор. 12).
- Станція не транслює повідомлення про поточну ситуацію на дорогах, незважаючи на те, що є TP-станцією.
 - Налаштуйте іншу станцію.

PTY відображає «-----».

- Поточна станція не є RDS-станцією.
- Не отримано даних RDS.
- Станція не вказує тип передачі.

Назва програмної послуги блимає.

- Для цієї станції немає альтернативної частоти.
 - Натисніть (SEEK) +/-, коли блимає назва програмної послуги. Відобразиться «PI SEEK», і пристрій почне шукати іншу частоту з такими самими даними PI (Програмна ідентифікація).

Відтворення USB

Не можна відтворювати елементи через концентратор USB.

- Пристрій не розпізнає пристрій USB через концентратор USB.

Не вдається відтворити цей диск.

- Пристрій USB не працює.
 - Підключіть його ще раз.

Відтворення із пристрою USB триває довше.

- Структура дерева файлів у пристрої USB складна.

Переривчастість звуку.

- Звук може перериватися, якщо швидкість передачі перевищує 320 Кбіт/с.

Індикація помилок/ Повідомлення

CHECKING

- Пристрій перевіряє наявність підключення пристрою USB.
 - Почекайте до підтвердження підключення.

ERROR

- Можливо, сталася внутрішня помилка.
 - Натисніть і утримуйте кнопку **(SOURCE/OFF)** довше 2 секунд (дисплей зникне), потім повторно натисніть кнопку **(SOURCE/OFF)**.

ERROR-01

- Можливо, сталася внутрішня помилка.
 - Перевірте підключення. Якщо індикація помилки не зникає з дисплея, проконсультуйтеся з найближчим дилером Sony.
- Підключення динаміків або підсилювачів неправильне.
 - Щоб перевірити підключення, див. посібник із встановлення та підключень для цієї моделі.

ERROR-99

- Можливо, сталася внутрішня помилка.
 - Натисніть і утримуйте кнопку **(SOURCE/OFF)** довше 2 секунд (дисплей зникне), потім повторно натисніть кнопку **(SOURCE/OFF)**. Якщо індикація помилки не зникає з дисплея, проконсультуйтеся з найближчим дилером Sony.

NO AF

- Для цієї станції немає альтернативної частоти.
 - Натисніть **(SEEK)** +/-, коли блимає назва програмної послуги. Апарат починає шукати іншу частоту з такими самими даними PI (Програмна ідентифікація) (з'являється «PI SEEK»).

NO MUSIC

- Пристрій USB не містить музичних файлів.
 - Підключіть пристрій USB, який містить музичні файли.

NO NAME

- На пристрої USB не записано назву диска/альбому/композиції.

NO SUPRT (не підтримується)

- Цей пристрій не підтримує концентратори USB.
- Підключений пристрій USB не підтримується.
 - Для отримання докладних відомостей про сумісність пристрою USB див. веб-сайт підтримки.

NO TP

- Пристрій продовжуватиме пошук доступних TP-станцій.

NO USB

- Джерелом обрано пристрій USB за відсутності підключеного пристрою USB. Під час відтворення відключено пристрій USB або кабель USB.
 - Слід підключити пристрій USB та кабель USB.

OVERLOAD

- Пристрій USB переповнений.
 - Відключіть пристрій USB, а потім змініть джерело, натиснувши кнопку **(SOURCE/OFF)**.
 - Вказує, що пристрій USB несправний або підключено пристрій, який не підтримується.

READ

- Пристрій зчитує всю інформацію про композиції на пристрої USB.
 - Дочекайтеся завершення зчитування — відтворення розпочнеться автоматично. Залежно від структури пристрою USB цей процес може тривати більше хвилини.

Якщо наведені поради не допомагають вирішити проблему, проконсультуйтеся з найближчим дилером Sony.

Сайт підтримки

У випадку виникнення будь-яких питань або для отримання найновіших відомостей щодо цього продукту відвідайте вказаний нижче веб-сайт:

Сайт для получения поддержки

В случае возникновения вопросов и для получения самых последних сведений о данном продукте посетите следующий веб-сайт:

<http://support.sony-europe.com/>

Зарегистрируйте ваш продукт на:
Зареєструйте свій продукт он-лайн на:

www.sony-europe.com/myproducts

Виробник:

Sony Corporation 1-7-1, Konan, Minato-ku,
Tokyo, Japan, 108-0075.

Импортер на территории РФ:

ЗАО «Сони Электроникс», 123103, Москва,
Карамышевский проезд, 6, Россия

Сони Оверсиз С.А.

Представительство в Казахстане
050059 Алматы, улица Иванилова, д. 58

Уповноважений представник в Україні:

ТОВ «Соні Україна»,
вул. Спаська 30, м.Київ, 04070, Україна.

<http://www.sony.net/>

©2011 Sony Corporation Printed in Thailand



* 4 4 0 8 0 5 2 2 1 * (1)