

ВВК

PL711SI

PL911SI

PL711TI

PL911TI

ПОРТАТИВНЫЙ DVD-ПЛЕЕР СО СВЕТОДИОДНОЙ ПОДСВЕТКОЙ

(портативный проигрыватель DVD-дисков
со светодиодной подсветкой)

ПОРТАТИВНЫЙ DVD-ПЛЕЕР СО СВЕТОДИОДНОЙ ПОДСВЕТКОЙ СО ВСТРОЕННЫМ ТВ-ТЮНЕРОМ

(портативный проигрыватель DVD-дисков
со светодиодной подсветкой, со встроенным
ТВ-тюнером)



Уважаемый покупатель!

Мы благодарим Вас за то, что вы сделали свой выбор в пользу техники ВВК! Бренд ВВК дважды (в 2007 и 2009 годах) становился победителем российского национального конкурса «МАРКА №1 в РОССИИ» в категории «DVD-плееры».

Высокое качество продукции компании ВВК Electronics постоянно подтверждается международными и российскими экспертами.

Приятного использования!

Руководство по эксплуатации
прочитайте внимательно перед эксплуатацией

СОДЕРЖАНИЕ

ВВЕДЕНИЕ

Инструкция по мерам безопасности	3
Авторские права	3
Утилизация изделия	3
Особенности	4
Поддерживаемые форматы	4
Комплектация	4

ОБЗОР УСТРОЙСТВА

Общий вид передних панелей портативного DVD-плеера	5
Общий вид задних и боковых панелей портативного DVD-плеера	5
Общий вид пульта дистанционного управления	6
Установка батареек	6
Использование ПДУ	6

ПОДКЛЮЧЕНИЕ

Подключение к адаптеру	7
Зарядка и использование аккумуляторной батареи	7
Подключение к телевизору	7
Подключение к стереофоническому усилителю	7
Подключение к усилителю с декодером Dolby Pro Logic	7
Подключение антенны к встроенному ТВ-тюнеру	7

ОСНОВНЫЕ ОПЕРАЦИИ

Условные обозначения	8
Воспроизведение дисков	8
Пауза/нормальное воспроизведение диска	8
Покадровое воспроизведение	8
DISPLAY	8
Регулировка уровня громкости	8
Отключение звука	8
Меню проигрывания DVD-дисков	9
Функция PBC	9
Непосредственный выбор раздела или трека с помощью цифровых клавиш	9
Выбор языка/аудиоканала	9
Функция Q-Play (быстрое воспроизведение)	9
Функция CD-RIP	10
Функция Copy Function	10

ВОСПРОИЗВЕДЕНИЕ

Ускоренное воспроизведение	11
Повторное воспроизведение	11
Повтор выбранного фрагмента	11
Выбор субтитров	11
Сохранение последнего места остановки на диске	11
Увеличение/уменьшение изображения	11
Виртуальная панель управления	12
Браузер треков	12
Воспроизведение с заданного момента	12
Воспроизведение MP3-, WMA-, JPEG-, MPEG-4-файлов	12
Настройка параметров изображения и формата экрана	13
Режимы работы портативного DVD-плеера	13
Работа с USB-устройствами	14
Работа со встроенным ТВ-тюнером	14

НАСТРОЙКИ ФУНКЦИЙ

Выбор и изменение настроек	15
Раздел настроек Язык	15
Раздел настроек Изображение	15
Раздел настроек Звук	15
Раздел настроек Воспроизведение	16
Раздел настроек Предпочтения	16
Раздел настроек Семейный фильтр	16
Раздел настроек Первичная настр.	16
Раздел настроек Сброс настройки	16
Раздел настроек Выход	16

ПРОЧЕЕ

Полезные примечания	17
Поиск неисправностей	17
Технические характеристики	18
Термины	19
Список кодов языков	20
Сервисное обслуживание	21

ИНСТРУКЦИЯ ПО МЕРАМ БЕЗОПАСНОСТИ



Символ опасности

Напоминание пользователю о высоком напряжении.



Символ предупреждения

Напоминание пользователю о проведении всех действий в соответствии с инструкцией.

- Чтобы предотвратить риск пожара или удара током, избегайте попадания в устройство воды и эксплуатации устройства в условиях высокой влажности.
 - Устройство содержит компоненты под высоким напряжением и лазерную систему, поэтому не пытайтесь самостоятельно открывать и ремонтировать устройство. Лазерный луч опасен при снятой крышке корпуса. Не смотрите вблизи на лазерный луч.
 - При перемещении устройства из холодного места в теплое или наоборот на лазерной головке может образоваться конденсат, и устройство не будет работать должным образом. В таком случае перед началом воспроизведения, пожалуйста, включите устройство на 1–2 часа без диска.
 - Не пытайтесь закрывать или открывать лоток для загрузки дисков вручную.
 - Отключайте питание плеера только при отсутствии диска.
 - Выключайте устройство из розетки, если вы не собираетесь его использовать в течение долгого времени.
 - Перед включением устройства, пожалуйста, убедитесь, что устройство подключено правильно, установите на минимум уровень громкости усилителя и громкоговорителей вашей аудиосистемы. Регулируйте уровень громкости только после начала воспроизведения, чтобы избежать повреждений вашей аудиосистемы.
 - Не ставьте посторонние предметы на корпус проигрывателя: это может быть причиной некорректного воспроизведения.
 - Не размещайте устройство около громкоговорителей высокой мощности, чтобы избежать любого влияния вибрации на его нормальную работу.
 - Пожалуйста, поместите устройство в сухую и проветриваемую область. Исключайте соседство с нагревательными приборами, не подвергайте воздействию солнечного света, механической вибрации, влажности и пыльной среды.
 - После длительного пребывания на холоде перед включением необходимо выдержать прибор в течение 1 часа при комнатной температуре.
 - В случае использования сетевой вилки или приборного соединителя в качестве отключающего устройства отключающее устройство должно оставаться легкодоступным.
 - Допустимо использование небольшого количества нейтрального моющего средства для чистки устройства.
 - Никогда не используйте абразивные материалы или органические соединения (алкоголь, бензин и т. д.) для чистки устройства.
- Для ремонта и технического обслуживания обращайтесь только в уполномоченные для ремонта изделий торговой марки ВВК сервисные центры.
 - Выньте батарейки из пульта дистанционного управления, если не собираетесь им пользоваться в течение длительного периода времени.
 - Избегайте попадания прямых солнечных лучей на датчик инфракрасных лучей на передней панели DVD-плеера.
 - Своевременно заменяйте батарейки в пульте дистанционного управления. Не используйте одновременно старую и новую батарейки. Старайтесь не использовать аккумуляторные батарейки.
 - Не роняйте пульт дистанционного управления и старайтесь оберегать его от воздействия влаги.

РЕКОМЕНДАЦИИ:

Перед использованием устройства внимательно ознакомьтесь с руководством. После чтения, пожалуйста, сохраните его для использования в будущем.

Пожалуйста, свяжитесь с вашим местным дилером для проведения сервисного обслуживания.

АВТОРСКИЕ ПРАВА



Торговая марка, принадлежащая DVD Format/Logo Licensing Corporation, зарегистрированная в США, Японии и других странах.

Данное устройство содержит систему защиты авторских прав, принадлежащую компании Macrovision Corporation и другим законным владельцам и защищенную патентами США и другими сертификатами об авторских правах. Использование этой технологии должно быть подтверждено разрешением компании Macrovision Corporation и предназначено для домашнего использования ограниченным кругом лиц, если другое не оговорено договором с компанией Macrovision Corporation. Дisasceмблирование и реинжиниринг этой технологии преследуется по закону.

Все иллюстрации, приведенные в данной инструкции, являются схематическими изображениями реальных объектов, которые могут отличаться от их реальных изображений.

УТИЛИЗАЦИЯ ИЗДЕЛИЯ

После окончания срока службы изделия его нельзя выбрасывать вместе с обычным бытовым мусором. Вместо этого оно подлежит сдаче на утилизацию в соответствующий пункт приема электрического и электронного оборудования для последующей переработки и утилизации в соответствии с федеральным или местным законодательством. Обеспечивая правильную утилизацию данного продукта, вы помогаете сэкономить природные ресурсы и



предотвращаете ущерб для окружающей среды и здоровья людей, который возможен в случае ненадлежащего обращения. Более подробную информацию о пунктах приема и утилизации данного продукта можно получить в местных муниципальных органах или на предприятии по вывозу бытового мусора.

ОСОБЕННОСТИ УСТРОЙСТВА

Портативный DVD-проигрыватель – это портативное устройство, предназначенное для воспроизведения DVD-дисков. Устройство предназначено для личных, семейных, домашних и иных нужд, не связанных с осуществлением предпринимательской деятельности.

Данный портативный DVD-плеер оснащен современным цветным широкоформатным дисплеем с LED-подсветкой и новейшим декодирующим процессором, благодаря которым позволяет в полной мере наслаждаться высококачественным изображением и звуком. Механизм для чтения дисков оснащен самыми современными средствами защиты от сбоев, поэтому продолжает бесперебойно работать даже в условиях вибраций и тряски.

Аккумулятор:

Время работы аккумуляторной батареи		
Модель	При воспроизведении мультимедиа	В режиме ТВ
PL711SI PL911SI	3 ч.	–
PL711TI PL911TI	3 ч.	3,5 ч.

Прочее:

- Встроенный ТВ-тюнер позволяет принимать сигнал эфирного телевидения на свою антенну и передавать видеоизображение и звук на портативный DVD-плеер*
- USB2.0-порт для подключения MP3-плеера, flash-карты, цифровой фотокамеры
- Поддержка носителей: CD-R/CD-RW, DVD-R/DVD-RW, DVD+R/DVD+RW
- Новый, удобный и функциональный пульт дистанционного управления
- Адаптированные для России, стран СНГ и Балтии экранное меню, поддержка названий файлов, ID3-тэгов и CD-Text, упрощающие работу пользователя
- Функция «Memo», позволяющая запоминать последнее место остановки на диске
- Функция «Source», позволяющая выбрать источник видеосигнала
- Функция «Q-Play», позволяющая начать воспроизведение, пропустив «неперематываемые» рекламные блоки
- Функция «Виртуальная панель управления», упрощающая работу с устройством во время просмотра фильма
- Функция «Браузер», отображающая информацию о режимах воспроизведения

*Для моделей PL711TI, PL911TI.

** Данная функция может использоваться только в целях и условиях, предусмотренных законодательством Российской Федерации или страны пребывания пользователя.

- Функция CD-RIP** – декодирование и перенос аудиофайлов с дисков CD-DA (CD-Audio) на внешние USB-устройства в сжатом формате
- Функция Copy Function** – перенос файлов с data-дисков без кодирования на внешние USB-совместимые устройства
- Защита от просмотра детьми нежелательных дисков
- Аккумуляторная батарея, обеспечивающая просмотр фильмов вдали от электрической сети
- Современные технологии защиты от тряски и вибрации
- Наушники
- Автомобильное зарядное устройство/адаптер

ПОДДЕРЖИВАЕМЫЕ ФОРМАТЫ

Тип	Содержание
	DVD: Сжатое цифровое видео (динамическое изображение)
	Super VCD: Сжатое цифровое аудио-видео (динамическое изображение)
	VIDEO CD: Сжатое цифровое видео (динамическое изображение)
MPEG-4	MPEG-4: Сжатое цифровое аудио - видео (динамическое изображение)
	CD-DA: Цифровое аудио
CD+G	CD+G: Цифровое аудио + графика
MP3	MP3: Сжатое цифровое аудио
WMA	WMA: Сжатое цифровое аудио
	HDCD: Расширенный формат цифрового аудио
JPEG	JPEG: Сжатое цифровое статическое изображение
	Kodak Picture CD: Сжатое цифровое статическое изображение

КОМПЛЕКТАЦИЯ

Портативный DVD-плеер	1 шт.
Сетевое зарядное устройство/адаптер	1 шт.
Пульт ДУ	1 шт.
Батарейка AAA	2 шт.
Аудиовидеокабель	1 шт.
Антенна*	1 шт.
Гарантийный талон	1 шт.
Руководство по эксплуатации	1 шт.
Наушники	1 шт.
Автомобильное зарядное устройство/адаптер	1 шт.

ОБЩИЙ ВИД ПЕРЕДНИХ ПАНЕЛЕЙ ПОРТАТИВНОГО DVD-ПЛЕЕРА

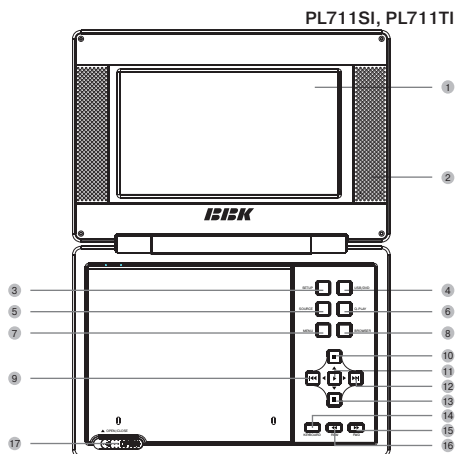

- 9 **Кнопка Влево / ◀**
Влево/Воспроизведение с предыдущей метки.
- 10 **Кнопка Вверх / ▀**
Вверх/Остановка воспроизведения.
- 11 **Кнопка PLAY**
Нормальное воспроизведение.
- 12 **Кнопка Вправо / ▶**
Вправо/Воспроизведение с последующей метки.
- 13 **Кнопка Вниз / ▾**
Вниз/Пауза.
- 14 **Кнопка KEYBOARD**
Переключение функций клавиш панели управления.
- 15 **Кнопка ▶▶**
Ускоренное воспроизведение вперед.
- 16 **Кнопка ◀◀**
Ускоренное воспроизведение назад.
- 17 **Кнопка OPEN ▲**
Открытие отсека для диска.

ОБЩИЙ ВИД ЗАДНИХ И БОКОВЫХ ПАНЕЛЕЙ ПОРТАТИВНОГО DVD-ПЛЕЕРА

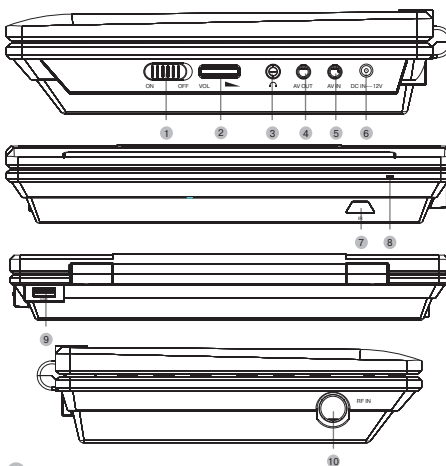
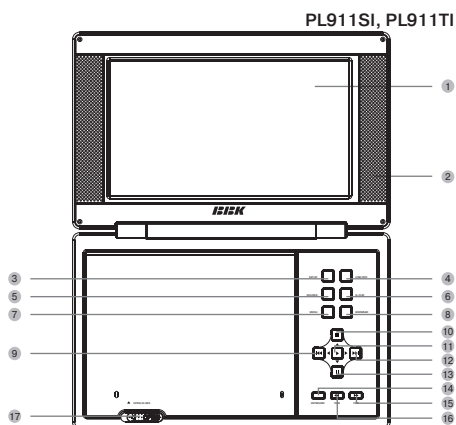

- 1 **Широкоформатный цветной дисплей с LED-подсветкой**
- 2 **Встроенные громкоговорители**
- 3 **Кнопка SETUP**
Переход в меню устройства.
- 4 **Кнопка USB/DVD**
Выбор источника сигнала.
- 5 **Кнопка SOURCE**
Переключение режимов.
- 6 **Кнопка Q-PLAY**
Пропуск «неперематываемых» информационных блоков.
- 7 **Кнопка MENU**
Переход в меню диска.
- 8 **Кнопка BROWSER**
Включение/Выключение функции «Браузер».

- 1 Выключатель питания
- 2 Регулировка громкости
- 3 Разъем для подключения наушников
- 4 Выход Audio/Видео, обеспечивающий подключение к ТВ, ресиверу, усилителю и т.д.
- 5 Вход Audio/Видео, обеспечивающий подключение внешнего источника сигнала (цифровая фото/видеокамера, MP3-плеер и т.д.)
- 6 Разъем для подключения адаптера питания
- 7 Датчик инфракрасных лучей
- 8 Индикатор питания
- 9 USB-порт
- 10 Вход для подключения антенны*

* Для моделей PL711Ti, PL911Ti.

ОБЩИЙ ВИД ПУЛЬТА ДИСТАНЦИОННОГО УПРАВЛЕНИЯ

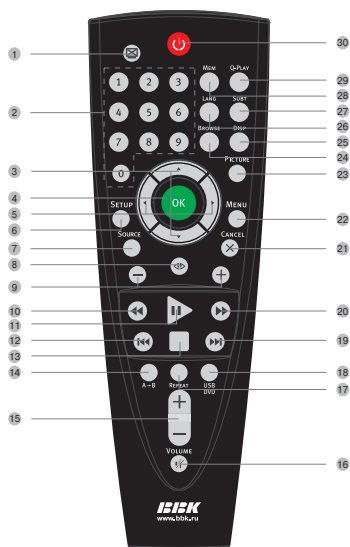

- 1 **Кнопка** Отключение дисплея во время прослушивания музыки.
- 2 **Цифровые клавиши**
- 3 **Кнопки** Клавиши направления/переключение каналов.
- 4 **Кнопка** **Кнопки** Клавиши перехода по пунктам меню.
- 6 **Кнопка** **Кнопка** Функции режима SETUP. Выбор режима работы и источника сигнала.
- 8 **Кнопка** Включение/выключение функции «Виртуальная панель управления».
- 9 **Кнопки** Масштабирование изображения.
- 10 **Кнопка** Ускоренное воспроизведение назад.
- 11 **Кнопка** Нормальное воспроизведение/пауза.
- 12 **Кнопка** Воспроизведение с предыдущей метки.
- 13 **Кнопка** Остановка воспроизведения.
- 14 **Кнопка** Повтор выбранного участка.
- 15 **Кнопка** Увеличение/уменьшение уровня громкости.
- 16 **Кнопка** Включение/выключение звука.

- 17 **Кнопка** Повторное воспроизведение.
- 18 **Кнопка** Клавиша переключения между источниками сигнала USB/DVD.
- 19 **Кнопка** Воспроизведение с последующей метки.
- 20 **Кнопка** Ускоренное воспроизведение вперед.
- 21 **Кнопка** Возврат к предыдущему уровню/отмена текущего действия.
- 22 **Кнопка** Меню DVD-диска/Режим PBC.
- 23 **Кнопка** Настройка изображения.
- 24 **Кнопка** Включение/выключение функции «Браузер».
- 25 **Кнопка** Отображение информации о диске.
- 26 **Кнопка** Изменение языка дуближа.
- 27 **Кнопка** Изменение языка субтитров.
- 28 **Кнопка** Запоминание места остановки на диске и переход впоследствии к сохраненному месту остановки.
- 29 **Кнопка** Активация функции «Q-Play».
- 30 **Кнопка** Включение/выключение.

УСТАНОВКА БАТАРЕЕК**

1. Откройте крышку на задней поверхности пульта дистанционного управления.
2. Вставьте батарейки.
3. Закройте крышку.



ИСПОЛЬЗОВАНИЕ ПУЛЬТА ДИСТАНЦИОННОГО УПРАВЛЕНИЯ

При использовании пульта дистанционного управления убедитесь, что угол отклонения пульта от воображаемого перпендикуляра к датчику инфракрасных лучей на передней панели DVD-плеера не превышает 30 градусов и расстояние до DVD-плеера не превышает 3 метров.

ПРЕДОСТЕРЕЖЕНИЯ

- Избегайте попадания прямых солнечных лучей на датчик инфракрасных лучей на передней панели DVD-плеера.
- Своевременно заменяйте батарейку в пульте дистанционного управления.
- Не роняйте пульт дистанционного управления и старайтесь оберегать его от воздействия влаги.

* Переключение каналов возможно для моделей PL71 1TI, PL91 1TI.

** Удостоверьтесь, что полярность батареек соответствует отметкам внутри отсека для батареек.

ПОДКЛЮЧЕНИЕ К АДАПТЕРУ

ВНИМАНИЕ!

Входное напряжение для устройства не должно превышать 12 В. Превышение максимально допустимого напряжения на входе может привести к выходу устройства из строя. Используйте адаптер, входящий в комплект.

ПРИМЕЧАНИЯ

- Не включайте DVD-плеер во время вождения, это отвлекает внимание водителя и может стать причиной несчастного случая.
- Маркировка сетевого адаптера питания размещена на наклейке с нижней стороны адаптера.

ЗАРЯДКА И ИСПОЛЬЗОВАНИЕ АККУМУЛЯТОРНОЙ БАТАРЕИ

Данный DVD-плеер оснащен аккумуляторной батареей высокой емкости.

1. Подключите адаптер питания.
2. В момент включения индикатор на DVD-плеере мигает зеленым в течение 1 секунды.
3. Если DVD-плеер выключен, в процессе зарядки индикатор непрерывно горит красным цветом.
4. Когда процесс зарядки завершится, красный индикатор погаснет.

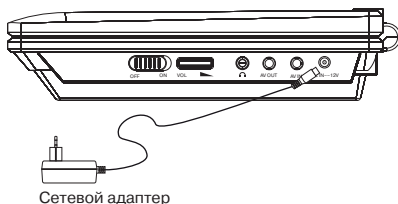

ПОДКЛЮЧЕНИЕ К ТЕЛЕВИЗОРУ

Вы можете подключить DVD-плеер к телевизору, используя композитный видеовыход. Перед подключением убедитесь, что все компоненты отключены от электропитания.

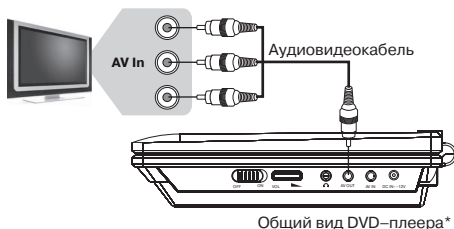

Если для прослушивания звука Вы собираетесь использовать акустическую систему телевизора, то аудиовыход DVD-плеера следует подключить к аудиовыходу телевизора.

* На рисунке схематически изображена модель PL71 1Ti.

** Для удобства подключения в некоторых случаях необходимо использовать удлинитель видео- или аудиокабелей.

***Для всех моделей, кроме PL71 1Si, PL91 1Si.

ПОДКЛЮЧЕНИЕ К СТЕРЕОФОНИЧЕСКОМУ УСИЛИТЕЛЮ

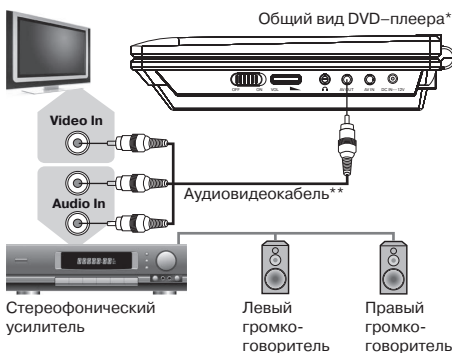

ПОДКЛЮЧЕНИЕ К УСИЛИТЕЛЮ С ДЕКОДЕРОМ DOLBY PRO LOGIC

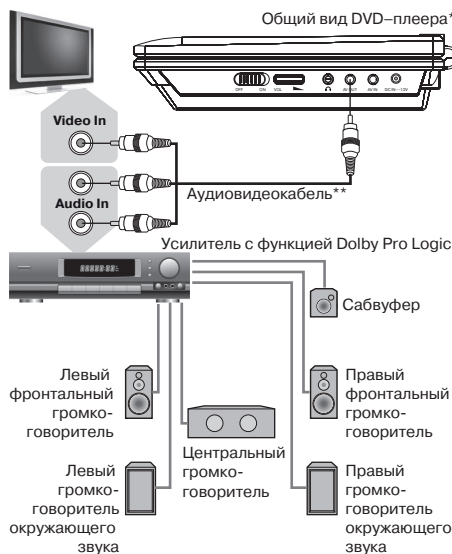

Производится по лицензии Dolby Laboratories. «Dolby» и символ двойное D являются зарегистрированными торговыми марками Dolby Laboratories. Все права защищены.

ПОДКЛЮЧЕНИЕ АНТЕННЫ К ВСТРОЕННОМУ ТВ-ТЮНЕРУ***







1. Прикрутите антенну к ее подставке.
2. Подсоедините антенну к антенному входу на портативном плеере.
3. Для более уверенного приема сигнала подключите портативный плеер к коллективной антенне.

УСЛОВНЫЕ ОБОЗНАЧЕНИЯ

При нажатии клавиши, функция которой недоступна в данный момент, на экране телевизора появляется изображение:



Эти значки в верхней части параграфа обозначают типы дисков, к которым применима данная функция.



-  Применима к DVD-дискам
-  Применима к Super VCD-дискам
-  Применима к VCD-дискам
-  Применима к MPEG-4-файлам
-  Применима к CD-дискам
-  Применима к WMA-файлам
-  Применима к MP3-файлам

ВОСПРОИЗВЕДЕНИЕ ДИСКОВ



- Подсоедините адаптер к DVD-плееру.
- Откройте откидной экран. Отрегулируйте угол наклона для наилучшего восприятия изображения.
- Переведите выключатель питания в положение ON – загорится зеленый индикатор. При полностью заряженном аккумуляторе индикатор будет красным.
- Нажмите клавишу OPEN, чтобы открыть отсек для диска, и вставьте диск лейблом вверх.
- Закройте отсек для диска. После закрывания отсека начнется автоматическое распознавание диска.

При проигрывании DVD-диска на экране появится меню. При проигрывании SVCD- или VCD2.0-диска на экране появится меню, и устройство перейдет в режим PBC. При проигрывании CD-, HDCD- или VCD1.1-диска воспроизведение начнется в порядке нумерации треков.



- Нажмите клавишу , чтобы начать воспроизведение.
- Нажмите клавишу , для остановки воспроизведения.
- Нажмите клавишу OPEN, чтобы извлечь диск.
- Для выключения DVD-плеера переведите выключатель питания в положение OFF.

ПРИМЕЧАНИЯ

- При проигрывании DVD-диска нажмите клавишу  дважды для перехода в режим полной остановки воспроизведения.
- Отсоединяйте адаптер, если не собираетесь пользоваться плеером длительное время.

ПАУЗА/НОРМАЛЬНОЕ ВОСПРОИЗВЕДЕНИЕ ДИСКА





- Нажмите клавишу  в режиме воспроизведения, чтобы остановить воспроизведение.
- Нажмите клавишу  еще раз для нормального воспроизведения.

ПРИМЕЧАНИЕ

- Экран переходит в режим защиты, если изображение на экране не меняется в течение приблизительно 2-х минут (в режиме паузы, остановки, меню, отсутствия диска и т.д.).

ПОКАДРОВОЕ ВОСПРОИЗВЕДЕНИЕ

- Нажмите клавишу  в режиме воспроизведения, чтобы остановить воспроизведение.
- Покадровое воспроизведение осуществляется с помощью клавиш направления. Каждое нажатие клавиши направления воспроизводит по одному кадру.
- Нажмите клавишу  для нормального воспроизведения.

ПРИМЕЧАНИЕ

- Режим покадрового воспроизведения недоступен при воспроизведении MPEG-4-, CD- или WMA-диска.

DISPLAY



Нажмите клавишу DISP. Информация о диске появится на экране.

Последовательно нажимайте клавишу DISP, чтобы увидеть следующую информацию:

DVD-диск: Время X:XX:XX/X:XX:XX Раздел XX Эпизод XX

CD-, SVCD- или VCD-диск: Время XX:XX/XX:XX Трек XX/XX

РЕГУЛИРОВКА УРОВНЯ ГРОМКОСТИ



Нажмите клавишу VOL на пульте дистанционного управления данного устройства.

- Нажмите клавишу VOL+, чтобы увеличить звук.
- Нажмите клавишу VOL-, чтобы уменьшить звук.
- Максимальное значение уровня громкости – 20.

ОТКЛЮЧЕНИЕ ЗВУКА



- Отключение звука. Нажмите клавишу MUTE в режиме воспроизведения, чтобы выключить звук.
- Включение звука. Нажмите клавишу MUTE еще раз для включения звука.

ПРИМЕЧАНИЕ

- Нажмите клавишу MUTE, если звук отсутствует.

МЕНЮ ПРОИГРЫВАНИЯ DVD-ДИСКОВ



Некоторые DVD-диски имеют собственное меню.

1. Нажмите клавишу MENU, чтобы отобразить меню на экране. Произведите нужные действия в соответствии с подсказками на экране, выбирая соответствующие пункты с помощью цифровых клавиш.
2. С помощью клавиш направления выберите нужный трек, затем нажмите клавишу **▶** или ОК.

ПРИМЕЧАНИЕ

- Нажмите клавишу MENU, чтобы вернуться в главное меню. Переходы между меню различаются для разных дисков.

ФУНКЦИЯ PBC



Воспользуйтесь функцией PBC при воспроизведении SVCD-, VCD2.0-дисков с функцией PBC.

1. Главное меню на экране:

Нажмите цифровую клавишу для выбора. Например, выберите главное меню 1. Изображение на экране:
2. На экране появится подменю после входа в главное меню 1.
3. Нажмите клавишу **▶** или **◀**, чтобы перейти к нужной странице.
4. Нажмите цифровую клавишу, чтобы выбрать пункт подменю. Например, нажмите клавишу 5, чтобы начать воспроизведение с 5-го трека.
5. Нажмите клавишу CANCEL, чтобы вернуться в подменю. Нажмите клавишу CANCEL еще раз, чтобы вернуться в главное меню.
6. Нажмите клавишу MENU, чтобы выключить функцию PBC и перейти в режим нормального воспроизведения.

НЕПОСРЕДСТВЕННЫЙ ВЫБОР РАЗДЕЛА ИЛИ ТРЕКА С ПОМОЩЬЮ ЦИФРОВЫХ КЛАВИШ



1. Вставьте диск. После того как DVD-плеер начнет чтение, нажмите цифровую клавишу, чтобы выбрать раздел или трек. Переход между выбором раздела или трека осуществляется с помощью клавиш ВЛЕВО и ВПРАВО.
2. Для выбора номера раздела или трека наберите с помощью цифровых клавиш однозначное или двузначное число. Например, выберите трек 7:



Например, выберите трек 16:



ПРИМЕЧАНИЕ

- При воспроизведении VCD- или VCD2.0-дисков эта функция доступна только при выключенном режиме PBC. Если режим PBC включен, для выбора трека войдите в главное меню диска нажатием клавиши CANCEL.

ВЫБОР ЯЗЫКА/АУДИОКАНАЛА



Нажмите клавишу LANG. Вы можете выбрать желаемый язык при воспроизведении DVD- или SVCD-диска, записанного с поддержкой нескольких языков.

DVD-диск:



SVCD-диск:

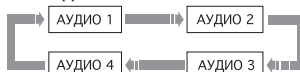

Дубляж некоторых VCD- и SVCD-дисков выделяется в отдельный звуковой канал, что дает возможность при воспроизведении таких дисков выбирать звуковое сопровождение на языке, который вы предпочитаете, в моно- или стереорежиме.

VCD-, CD-диски:



ПРИМЕЧАНИЯ

- Наличие языков зависит от записи конкретного диска.
- При воспроизведении DVD-Video дисков нажатие клавиши переключения языков может вызвать повторное воспроизведение текущего трека.

ФУНКЦИЯ Q-PLAY (БЫСТРОЕ ВОСПРОИЗВЕДЕНИЕ)



Некоторые DVD-диски записаны с блоками «непропускаемой» рекламы или другой информации. Чтобы после загрузки диска перейти непосредственно к воспроизведению самого фильма, вам необходимо воспользоваться функцией «Q-Play».

Нажмите клавишу Q-PLAY после загрузки DVD-диска, чтобы сразу перейти непосредственно к просмотру фильма.

ПРИМЕЧАНИЕ

- При воспроизведении некоторых дисков в связи с особенностью их записи данная функция может не работать.

ФУНКЦИЯ CD-RIP*

Данная функция позволяет переносить музыку с CD-DA-дисков на USB-носители в сжатом формате. Для записи музыки с CD-DA-дисков на USB-носители во время прослушивания нажмите клавишу SUBT.



1 Скорость

Нажмите клавишу ОК для выбора скорости. Обычная: запись с нормальной скоростью. В этом режиме вы можете прослушивать музыкальный трек. Быстрая: запись с высокой скоростью.

2 Битрейт

Нажмите клавишу ОК для выбора битрейта: 96 Кб/с - 112 Кб/с - 128 Кб/с - 192 Кб/с - 256 Кб/с - 320 Кб/с.

3 Создать ID3-тэг

Нажмите «ДА» для создания ID3-тэга.

4 Выбор устройства

Нажмите клавишу ОК для выбора устройства.

5 Состояние

Выбрано: показывает номер выбранного трека. Время: показывает общее время треков.

6 Запись

Нажмите, чтобы начать запись.

7 Выход

Нажмите, чтобы остановить запись.

8 Все

Нажмите, чтобы выбрать все треки для записи.

9 Отмена

Нажмите, чтобы отменить выбор треков.

10 Трек

Нажмите клавишу ОК для выбора трека, который вы хотите записать, повторное нажатие ОК – отмена. Когда курсор появляется в опции Начало, нажмите клавишу ОК для начала записи. Повторное нажатие – отмена.

Если файл, который вы хотите записать, уже существует в памяти USB-накопителя, нажмите Да – переписать, Отменить – пропустить запись этого файла.

ПРИМЕЧАНИЯ

- Во время переноса музыки возможна остановка ее проигрывания.
- Использование низкокачественных дисков может привести к низкой скорости копирования, потере данных после копирования или невозможности копирования.
- Данная функция используется только в личных целях, не предназначена для распространения, тиражирования и демонстрации полученных файлов в общественных местах или использования их в коммерческих целях.

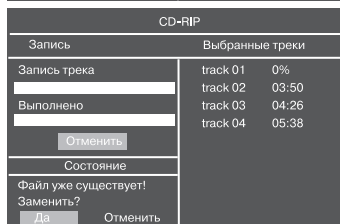
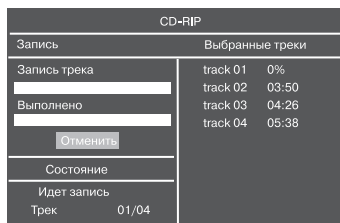

ФУНКЦИЯ COPY FUNCTION

С помощью этой функции у вас есть возможность копировать файлы WMA, MPEG-4 и JPEG, хранящиеся на оптических дисках, на накопители USB без кодирования. Выберите файл, который вы хотите скопировать, с помощью клавиш направления, затем нажмите клавишу SUBT, повторное нажатие – выход. Нажмите Да для начала копирования, Нет – для отмены копирования. В процессе копирования будет показано, сколько процентов файла скопировано. Процесс копирования можно отменить нажатием клавиши Отмена. По достижении 100% копирования файл будет скопирован, и данное окно исчезнет.

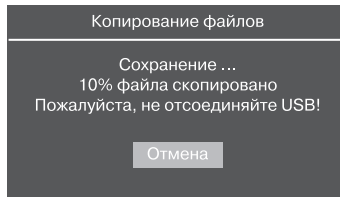
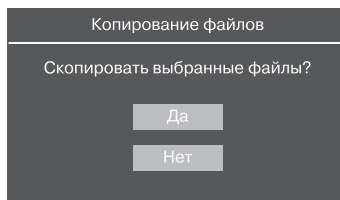

ПРИМЕЧАНИЯ

- Использование низкокачественных дисков может привести к низкой скорости копирования, потере данных после копирования или невозможности копирования.
- Данная функция используется только в личных целях, не предназначена для распространения, тиражирования и демонстрации копируемых файлов в общественных местах или использования их в коммерческих целях.

УСКОРЕННОЕ ВОСПРОИЗВЕДЕНИЕ



Вы можете использовать ускоренное воспроизведение вперед и назад, чтобы найти нужный фрагмент в режиме воспроизведения.

1. Нажмите клавишу **▶▶**, чтобы плеер начал ускоренное воспроизведение вперед. Каждое нажатие клавиши **▶▶** изменяет скорость воспроизведения DVD-, SVCD-, VCD-, MPEG-4-, CD-дисков в следующей последовательности:



2. Нажмите клавишу **◀◀**, чтобы плеер начал ускоренное воспроизведение назад. Каждое нажатие клавиши **◀◀** изменяет скорость воспроизведения DVD-, SVCD-, VCD-, MPEG-4-, CD-дисков в следующей последовательности:



ПРИМЕЧАНИЕ

- Реальная скорость перемотки некоторых MPEG-4-дисков может не всегда соответствовать коэффициенту перемотки.

ПОВТОРНОЕ ВОСПРОИЗВЕДЕНИЕ



Функция повторного воспроизведения позволяет вам повторять определенный раздел, эпизод, трек или диск. При каждом нажатии клавиши REPEAT на экране отображается следующая информация:

DVD-диск:



SVCD-, VCD- или CD-диск:



Для SVCD- и VCD2.0-дисков эта функция доступна только при выключенном режиме PBC.

Для VCD1.1- и CD-дисков эта функция доступна в обоих режимах.

MP3-, WMA- или MPEG-4-диск::



ПОВТОР ВЫБРАННОГО ФРАГМЕНТА



1. Во время нормального воспроизведения нажмите клавишу **A-B**, чтобы выбрать точку A (начало выбираемого участка).

Информация на экране:



2. Повторным нажатием клавиши **A-B** выберите точку B (конец выбираемого участка).

Информация на экране:

DVD-плеер автоматически вернется к точке A, чтобы повторно воспроизвести выбранный фрагмент (A-B).



3. Нажмите клавишу **A-B** еще раз, чтобы перейти в режим нормального воспроизведения.

ПРИМЕЧАНИЯ

- Эта функция недоступна для некоторых дисков.
- Фрагмент может быть выбран только в пределах одного трека в режиме PBC.

ВЫБОР СУБТИТРОВ



Нажмите клавишу SUBT. При воспроизведении DVD-дисков, записанных с субтитрами на разных языках, вы можете выбрать язык субтитров. Каждое нажатие клавиши SUBT изменяет язык субтитров, как показано на рисунке:



Количество доступных языков может достигать 32 для DVD-дисков, но при этом оно зависит от записи конкретного диска.

СОХРАНЕНИЕ ПОСЛЕДНЕГО МЕСТА ОСТАНОВКИ НА ДИСКЕ



С помощью данной функции вы можете сохранить последнее место остановки на диске и впоследствии начать воспроизведение с сохраненного момента.

1. В режиме воспроизведения нажмите клавишу MEM в тот момент, когда вы хотите приостановить просмотр этого диска.
2. После этого откройте лоток с диском или переведите аппарат в режим ожидания.
3. В начале следующего просмотра нажмите клавишу MEM для воспроизведения с сохраненного момента на диске.
4. Нажмите любую другую клавишу для воспроизведения с начала диска.

УВЕЛИЧЕНИЕ/УМЕНЬШЕНИЕ ИЗОБРАЖЕНИЯ



1. В режиме воспроизведения нажмите клавишу ZOOM+. Изображение будет увеличено в 1,2 раза.
2. С каждым последующим нажатием клавиши ZOOM+ масштабирование изображения будет осуществляться в следующем порядке: x1.2, x1.3, x1.5, x2, x2.5, x3, x3.5, x4.
3. При нажатии на клавишу ZOOM- будет осуществляться возврат на предыдущий уровень масштабирования.

4. В режиме воспроизведения нажмите клавишу ZOOM-. Изображение на экране телевизора уменьшится.
5. С каждым последующим нажатием клавиши ZOOM- масштабирование изображения будет осуществляться в следующем порядке: x1/2, x1/3, x1/4.
6. При нажатии на клавишу ZOOM+ будет осуществляться возврат на предыдущий уровень масштабирования.

ВИРТУАЛЬНАЯ ПАНЕЛЬ УПРАВЛЕНИЯ

Данная функция предназначена для более удобного управления DVD-плеером во время просмотра фильмов.

1. Нажмите клавишу . На экране появится изображение панели управления, как показано на рисунке.
2. Используя клавиши направления, выберите клавишу на виртуальном пульте управления и нажмите OK для подтверждения выбора.
3. Чтобы отключить «Виртуальная панель управления», нажмите клавишу . Функция «Виртуальная панель управления» доступна исключительно при воспроизведении DVD-, SVCD- или VCD-дисков.

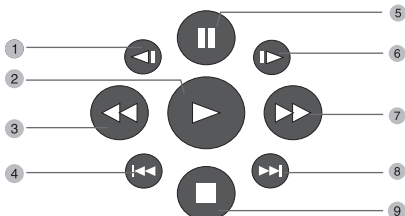

- 1 Замедленное воспроизведение назад
- 2 Нормальное воспроизведение
- 3 Ускоренное воспроизведение назад
- 4 Переход к предыдущему треку
- 5 Пауза
- 6 Замедленное воспроизведение вперед
- 7 Ускоренное воспроизведение вперед
- 8 Переход к последующему треку
- 9 Стоп

БРАУЗЕР ТРЕКОВ



Данный интерфейс позволяет получить одновременный доступ к таким функциям и информации, как раздел, эпизод, дубляж, субтитры, масштаб, повторное воспроизведение и отображение времени.

DVD-диск:

Нажмите клавишу BROWSE на пульте ДУ плеера. Изображение на экране:

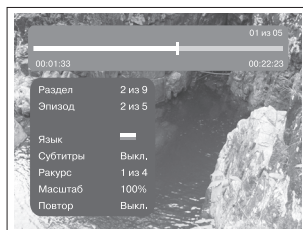

С помощью клавиш направления (ВВЕРХ и ВНИЗ) выберите необходимый пункт. Например, выберите пункт «Эпизод», нажмите OK для подтверждения. Введите номер эпизода с помощью цифровых клавиш. Например, нажмите 0 и 2, DVD-плеер начнет воспроизведение со второго эпизода. Номер вводимого раздела не должен превышать количества эпизодов.

ВОСПРОИЗВЕДЕНИЕ С ЗАДАННОГО МОМЕНТА

Введите раздел, эпизод, трек или время, и воспроизведение начнется с выбранного момента.

1. Нажмите клавишу BROWSE. С помощью клавиш ВВЕРХ и ВНИЗ выберите раздел, эпизод или трек и нажмите ВПРАВО.
2. С помощью цифровых клавиш введите номер раздела, эпизода или трека.
3. Чтобы подсветить время раздела, эпизода или трека, нажмите клавишу ВПРАВО, затем с помощью цифровых клавиш введите часы, минуты, секунды.
4. Нажмите клавишу OK для подтверждения.

ВОСПРОИЗВЕДЕНИЕ MP3-, WMA-, JPEG-, MPEG-4-ФАЙЛОВ

Благодаря процессору с декодерами данный DVD-плеер может воспроизводить файлы данных форматов, используя один графический интерфейс.

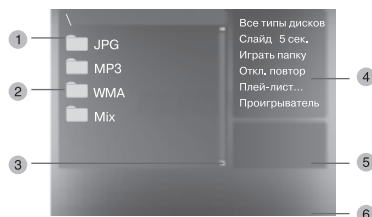

- 1 Окно директорий. Отображает текущую директорию.
- 2 Окно файлов. Отображает содержимое директорий.
- 3 Полоса прокрутки. Отображает положение файла в директории.
- 4 Окно настроек воспроизведения файлов.
- 5 Окно предварительного просмотра. Предварительный просмотр JPEG-файлов.
- 6 Информационное окно.

Окно настроек воспроизведения файлов:

Нажмите клавишу ВПРАВО, чтобы зайти в окно настроек воспроизведения файлов. С помощью клавиш ВВЕРХ и ВНИЗ выберите необходимый пункт, затем нажмите OK для подтверждения.

- 1 Все типы дисков
- 2 Слайд 5 сек.
- 3 Играть папку
- 4 Откл. повтор
- 5 Плей-лист..
- 6 Проигрыватель

1 Все типы дисков

Воспроизведение поддерживаемых форматов файлов.

При каждом нажатии клавиши **▶** формат файла будет меняться по кругу.

Все типы дисков – Аудио – Картинка – Видео – A+B – A+K – K+B.

2 Слайд

Выберите скорость воспроизведения JPEG-файлов. При каждом нажатии клавиши **▶** скорость воспроизведения JPEG-файла будет меняться по кругу.

Слайд 5 сек – Слайд 10 сек – Слайд 15 сек – Слайд 20 сек – Слайд 25 сек – Слайд 30 сек.

3 Играть папку

Выберите Играть папку или Играть диск.

1. Для выбора воспроизведения папки/диска нажмите клавишу **▶**.

2. Нажмите клавишу ВЛЕВО для перехода в окно файлов. С помощью клавиш ВВЕРХ и ВНИЗ выберите необходимую директорию/файл, затем нажмите ОК для подтверждения.

3. Нажмите клавишу MENU для выхода в меню директорий.

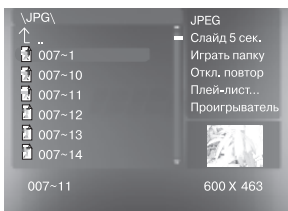
**4 Откл. повтор**

Выберите тип повтора при воспроизведении.

При каждом нажатии клавиши **▶** тип повтора при воспроизведении будет меняться по кругу.

При нахождении параметра в положении

Откл. повтор файлы будут воспроизводиться в нормальной последовательности без повтора.

• Для повторного воспроизведения одного файла нажмите клавишу **▶** один раз.

• Для повторного воспроизведения всего списка файлов в директории нажмите клавишу **▶** еще раз.

5 Плей-лист

Для создания плей-листа с помощью клавиш ВВЕРХ и ВНИЗ выбирайте необходимые файлы и заносите их в список, нажимая клавишу ОК.

С помощью клавиш ВПРАВО перейдите в окно настроек воспроизведения файлов. Выберите строку «Играть папку» и клавишей ОК, переключая

возможные варианты, выберите режим «Играть плей-лист». Возвратитесь в окно файлов и запустите воспроизведение клавишей **▶**.

6 Проигрыватель

При воспроизведении WMA-файла в окне настроек с помощью клавиш ВВЕРХ и ВНИЗ выберите пункт Проигрыватель и нажмите клавишу ОК, после этого появится информация о проигрываемом файле.

Для отключения проигрывателя нажмите клавишу MENU.

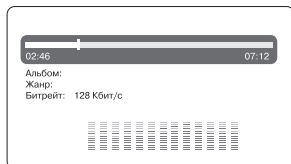
**ПРИМЕЧАНИЕ**

- При воспроизведении файлов JPEG нажмите клавишу **■**, чтобы остановить просмотр.
- С помощью клавиши SUBT при воспроизведении файлов JPEG вы можете изменить режим отображения на экране.
- Для перехода в окно выбора файлов нажмите клавишу MENU.
- Не все файлы, соответствующие стандарту MPEG-4, могут воспроизводиться данным устройством. Некоторые файлы могут не читаться из-за особенностей их кодирования или записи.

НАСТРОЙКА ПАРАМЕТРОВ ИЗОБРАЖЕНИЯ И ФОРМАТА ЭКРАНА

Данные настройки предназначены для регулировки яркости, контрастности, насыщенности изображения.

1. Каждое нажатие клавиши PICTURE переключает настраиваемый параметр в следующем порядке:

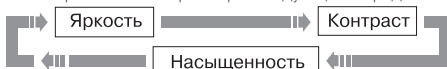

2. Для регулировки выбранного параметра используйте клавиши ВЛЕВО и ВПРАВО.

3. Для переключения формата экрана выберите параметр 16:9 или 4:3.

ПРИМЕЧАНИЕ

- Формат экрана может быть выбран в меню настроек аппарата.

РЕЖИМЫ РАБОТЫ ПОРТАТИВНОГО DVD-ПЛЕЕРА

В данном аппарате есть возможность воспроизведения сигнала встроенного ТВ-тюнера*, композитного аудио-, видеосигнала от внешнего источника. Нажимайте клавишу SOURCE на панели плеера или пульта ДУ, чтобы переключать режимы портативного DVD-плеера:

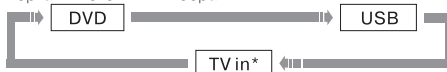

*Для всех моделей, кроме PL711SI, PL911SI.

РАБОТА С USB-УСТРОЙСТВАМИ

Данный портативный DVD-плеер оснащен USB-интерфейсом и поддерживает протокол USB 2.0. Плеер работает с устройствами класса USB Mass Storage Bulk-Only и совместим с рядом устройств типа flash-карт, flash-плееров, жестких дисков и т.д., с файловой системой FAT и FAT32 (система NTFS не поддерживается).

Так как некоторые устройства с USB-интерфейсом не являются устройствами класса USB Mass Storage Bulk-Only, то такие устройства несовместимы с данным DVD-плеером. Пожалуйста, перед покупкой устройства, которое вы собираетесь подключать к данному DVD-плееру, используя USB-интерфейс, убедитесь, что данное устройство удовлетворяет всем приведенным выше требованиям и совместимо с данным DVD-плеером.

ПРИМЕЧАНИЯ

- DVD-плеер стабильно работает с внешними USB-устройствами емкостью до 4 Гб и поддерживает работу с устройствами с файловой системой формата FAT и FAT32 (система NTFS не поддерживается).
- Жесткие диски, подключаемые к DVD-плееру, должны иметь внешнее питание.

Просмотр и воспроизведение содержимого подключенного устройства

1. Вставьте устройство в USB-порт плеера.
2. Нажмите клавишу SOURCE, выберите пункт USB. Если устройство совместимо, то содержимое памяти устройства будет отображено в виде папки с файлами.
3. Работа с файлами и управление идентичны воспроизведению дисков с файлами JPEG, WMA, MP3 и MPEG-4.
4. Нажмите клавишу USB/DVD, чтобы выйти из режима работы с подключенным устройством.

ПРИМЕЧАНИЯ

- При чтении MPEG-файлов с большой частотой с USB-порта и flash-карты могут возникнуть паузы.
- Если на flash-карте или USB-устройстве не записано никаких файлов, то на экране появится надпись «НЕТ ФАЙЛОВ». Если возникают какие-либо проблемы с чтением flash-карты или USB-устройства, то появится надпись «ОШИБКА!». В этом случае проверьте правильность подключения устройств либо подключите их снова.
- Возможно, что этот плеер не читает какие-либо виды flash-карт или форматы, записанные на них. В этом случае могут возникнуть сбои в работе плеера; пожалуйста, выключите его, выньте подключенные к USB-порту устройства или flash-карты и включите плеер снова.
- Подключенный жесткий диск может не работать или работать некорректно при отсутствии у него внешнего питания.
- Если ваш жесткий диск разбит на несколько логических дисков, то во время чтения данных может возникнуть ошибка.

РАБОТА СО ВСТРОЕННЫМ ТВ-ТЮНЕРОМ*

Данный портативный плеер оснащен встроенным ТВ-тюнером. Встроенный ТВ-тюнер позволяет просматривать телевизионные каналы.

1. Подключите антенну к портативному плееру (как показано на странице 12).
2. Выберите режим ТВ-тюнера с помощью клавиши SOURCE пульта ДУ или на панели плеера.
3. Нажмите клавишу SETUP для входа в меню настроек тюнера.
4. Выберите пункт Автопоиск для автоматического поиска всех каналов. Для лучшего поиска каналов выберите режим AIR в пункте ТВ-система.
5. С помощью Точной Настройки вы можете подстроить канал для лучшего приема сигнала.
6. Выбрав ТВ Сброс, вы сбросите настройки каналов.

Во время просмотра TV вы можете использовать клавиши ▲ и ▼ для выбора желаемого канала.

Канал	◀ 3 ▶
ТВ-система	◀ AIR ▶
Система Звукa	◀ DK ▶
Точная настр.	◀191,25 МГц▶
Ручной поиск	◀ ▶
Автопоиск	▶▶
ТВ сброс	▶▶

Вы можете использовать цифровые клавиши для выбора канала. С помощью клавиши MENU вы можете вернуться к предыдущему просматриваемому каналу.

*Для всех моделей, кроме PL711SI, PL911SI.

ВЫБОР И ИЗМЕНЕНИЕ НАСТРОЕК*

Нажмите клавишу SETUP, чтобы отобразить меню настроек. На экране появится изображение, как показано на рисунке:

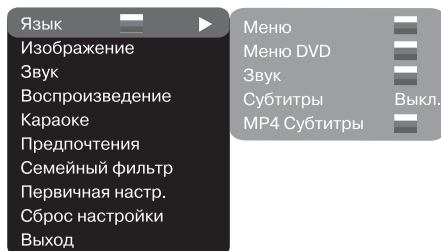

С помощью клавиш направления выберите необходимый раздел меню, нажмите клавишу OK для подтверждения.

1. Например, если Вы хотите изменить настройки изображения, то с помощью клавиш ВВЕРХ и ВНИЗ выберите раздел «Изображение» и нажмите клавишу OK или ВПРАВО.
2. Курсор находится на пункте ТВ-формат. Нажмите клавишу OK или ВПРАВО. Возможные параметры настройки появятся на экране. Затем выберите необходимый параметр и нажмите OK для подтверждения.
3. Нажмите курсор ВЛЕВО для выхода на предыдущий уровень меню.
4. Нажмите SETUP, чтобы выйти из меню настроек.

РАЗДЕЛ НАСТРОЕК ЯЗЫК



1. Меню: установка языка интерфейса

- Возможные значения: Русский, Английский, Украинский, Румынский.
- Значение по умолчанию: Русский.

2. Меню DVD: выбор языка меню диска

3. Звук: выбор языка перевода

- Возможные значения языка меню диска/ перевода: Русский, Английский, Эстонский, Латвийский, Казахский, Румынский, Белорусский, Украинский, Китайский.
- Значение по умолчанию языка меню диска/ перевода: Английский.
- Выбор других языков: с помощью клавиш ВВЕРХ и ВНИЗ выберите пункт «Другие» и нажмите OK. С помощью цифровых клавиш введите код языка и нажмите OK.
- Если выбранный вами язык не записан на DVD-диске, то будет воспроизводиться другой доступный язык.

4. DVD-Субтитры: выбор языка субтитров

- Возможные значения: Выкл., Русский, Английский, Эстонский, Латвийский, Казахский, Румынский, Белорусский, Украинский, Китайский.

- Значение по умолчанию: Выкл.
- Выбор других языков: с помощью клавиш ВВЕРХ и ВНИЗ выберите пункт «Другие» и нажмите OK. С помощью цифровых клавиш введите код языка и нажмите OK.
- Если выбранный вами язык не записан на DVD-диске, то будет воспроизводиться другой доступный язык.

5. MP4-Субтитры: выбор языка субтитров

- Возможные значения: Русский, Английский, Румынский, Украинский.
- Значение по умолчанию: Русский.

РАЗДЕЛ НАСТРОЕК ИЗОБРАЖЕНИЕ

1. ТВ-система

- Возможные значения: Авто, PAL, NTSC.
- Значение по умолчанию: Авто.

2. ТВ-формат: установка параметров формата изображения

- Возможные значения: 4:3 PS, 4:3 LB, ТВ 16:9.
- Значение по умолчанию: ТВ 16:9.
- Возможность выбора режима 4:3 PS зависит от конкретного диска. Некоторые диски записаны с поддержкой только одного формата. Выбранный масштаб должен соответствовать экрану телевизора.

3. Резкость: регулировка резкости изображения

- Возможные значения: Высокая, Средняя, Низкая.
- Значение по умолчанию: Средняя.

4. Гамма: регулировка цветовой температуры изображения

- Возможные значения: Высокая, Средняя, Низкая, Выкл.
- Значение по умолчанию: Выкл.

5. Яркость: регулировка яркости изображения

6. Контрастность: регулировка контрастности изображения

7. Оттенки: регулировка оттенков изображения

8. насыщенность: регулировка насыщенности изображения

Регулировка яркости, контрастности, оттенков и насыщенности изображения:

- С помощью клавиш ВВЕРХ и ВНИЗ выберите нужный пункт в разделе настроек изображения. Нажмите клавишу OK или ВПРАВО, чтобы перейти к настройке соответствующего параметра.
- С помощью клавиш ВВЕРХ и ВНИЗ измените значение параметра.
- После завершения нажмите клавишу ВЛЕВО, чтобы вернуться обратно в раздел настроек изображения.

РАЗДЕЛ НАСТРОЕК ЗВУК

1. Микширование

Микш. стерео: установка параметров воспроизведения при проигрывании диска с двумя независимыми аудиоканалами.

- Возможные значения: L+R, L, R.
- Значение по умолчанию: L+R.



2. Коррекция звука

а) Макс. громкость: ограничение максимальной громкости.

- С помощью клавиш ВВЕРХ и ВНИЗ отрегулируйте максимальный уровень громкости.
- Нажмите клавишу ВЛЕВО, чтобы вернуться в раздел настроек коррекции звука.

б) Эквалайзер: режимы эквалайзера.

- Возможные значения: Выкл., рок, поп, живой звук, танцев. музыка, техно, классика, мягкий звук.
- Значение по умолчанию: Выкл.

в) Эхо: эффекты эха.

- Возможные значения: Выкл., концерт, гостиная, зал, ванная, пещера, арена, собор.
- Значение по умолчанию: Выкл.

г) Тон. баланс: регулировка уровня тонального баланса.

- С помощью клавиш ВВЕРХ и ВНИЗ отрегулируйте уровень тонального баланса.
- Нажмите клавишу ВЛЕВО, чтобы вернуться в раздел настроек коррекции звука.

РАЗДЕЛ НАСТРОЕК ВОСПРОИЗВЕДЕНИЕ

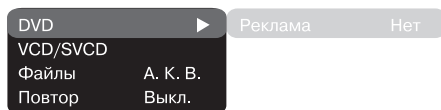

1. DVD

Пропуск рекламы: пропуск «неперематываемого» блока при воспроизведении DVD-диска

- Возможные значения: Да, Нет.
- Значение по умолчанию: Нет.

2. VCD/SVCD

Меню PBC: включение/выключение режима PBC

- Возможные значения: Вкл., Выкл.
- Значение по умолчанию: Выкл.
- Если установить значение Вкл., то при воспроизведении дисков, поддерживающих эту функцию, появляется меню, в котором можно выбрать порядок воспроизведения содержимого диска. При установке параметра Выкл. воспроизведение содержания осуществляется в том порядке, в котором оно записано на диске.

3. Файлы: выбор типа воспроизводимых файлов на диске

- Возможные значения: Аудио, Картинки, Видео.
- Значение по умолчанию: А. К. В.

4. Повтор: режим повтора файлов

- Возможные значения: Выкл., По одному, Все.
- Значение по умолчанию: Выкл.

5. Shuffle: последовательное воспроизведение файлов в предварительно сформированном порядке

- Возможные значения: Выкл., Вкл.
- Значение по умолчанию: Выкл.

РАЗДЕЛ НАСТРОЕК ПРЕДПОЧТЕНИЯ

1. Эквалайзер: анализатор спектра

- Возможные значения: Вкл., Выкл.
- Значение по умолчанию: Выкл.

2. Скринсэйвер: включение/выключение защиты экрана

- Возможные значения: Вкл., Выкл.
- Значение по умолчанию: Вкл.

РАЗДЕЛ НАСТРОЕК СЕМЕЙНЫЙ ФИЛЬТР

1. Категория: установка возрастных ограничений для предотвращения просмотра детьми нежелательных дисков

- Возможные значения: Any, Kid, G, PG, PG-13, PGR, R, NC-17.

- Значение по умолчанию: Any

Kid – рекомендовано для детей любого возраста.

G – рекомендовано для совместного просмотра.

PG – просмотр под присмотром родителей.

PG13 – не рекомендуется лицам младше 13 лет.

PGR – рекомендуется к просмотру только под присмотром родителей.

R – не рекомендуется лицам младше 17 лет, за исключением тех, кто находится под присмотром старших.

NC-17 – не рекомендуется лицам младше 17 лет.

Any – просмотр любого диска.

2. Сменить пароль: установка четырехзначного пароля для изменения уровня возрастных ограничений

- Значение по умолчанию: 7890.

РАЗДЕЛ НАСТРОЕК ПЕРВИЧНАЯ НАСТР.

- Нажмите клавишу ВПРАВО, чтобы зайти в раздел первичных настроек, затем с помощью клавиш ВВЕРХ и ВНИЗ выберите необходимый пункт и нажмите клавишу ОК для подтверждения.

- При нахождении в этом разделе меню нажатие клавиши ВЛЕВО не возвращает на предыдущий уровень.

РАЗДЕЛ НАСТРОЕК СБРОС НАСТРОЙКИ

Сброс всех настроек и восстановление параметров по умолчанию, за исключением уровня возрастных ограничений и пароля.

Заводские настройки

Да

Отменить

РАЗДЕЛ НАСТРОЕК ВЫХОД

- С помощью клавиш ВВЕРХ и ВНИЗ выберите пункт «Выход» и нажмите клавишу ОК для выхода из меню.

ПОЛЕЗНЫЕ ПРИМЕЧАНИЯ

- Чтобы продлить срок службы вашего портативного DVD-плеера, делайте паузы не менее 30 секунд между выключением и повторным включением портативного DVD-плеера.
- Отключайте электропитание портативного DVD-плеера после завершения работы.
- Некоторые функции портативного DVD-плеера не могут быть применимы к некоторым дискам.
- Используйте источники питания номинального напряжения, иначе портативный DVD-плеер не будет работать или будет поврежден.
- В случае случайных остановок портативного DVD-плеера, пожалуйста, выключите электропитание и включите его снова.
- Для корректного отображения информации с CD/DVD-дисков, USB-устройств или других носителей соблюдайте ограничения при записи файлов: на одном носителе не рекомендуется создавать более 160 папок и записывать более 600 файлов в одну папку.
Допустимая глубина вложений - не более 4 уровней.

Тип файлов	Ограничения
Фотографии	Объем не больше 4 МБ
Аудиофайлы	Битрейт не больше 256 Кбит/с
Видеофайлы	Битрейт не больше 2 Мбит/с
	Разрешение до 720x480 (NTSC): 30 кадров/с Разрешение до 720x576 (PAL): 25 кадров/с

ПОИСК НЕИСПРАВНОСТЕЙ

Пожалуйста, проверьте возможные причины неисправности, прежде чем обращаться в сервис-центр.

Признак неисправности	Причина неисправности	Действия по устранению неисправности
Нет звука	1. Ненадежное подключение шнура аудио. 2. Диск загрязнен или поврежден. 3. Звук отключен клавишей ⏸ .	1. Установите надежное соединение. 2. Почистите диск. 3. Нажмите клавишу ⏸ .

Нет изображения	1. Ненадежное подключение шнура видео. 2. Некорректные настройки вашего телевизора. 3. Портативный DVD-плеер находится в режиме прогрессивной развертки, а ваш телевизор не поддерживает этот режим.	1. Установите надежное соединение. 2. Скорректируйте настройки вашего телевизора. 3. Переведите портативный DVD-плеер в режим чересстрочной развертки.
Изображение черно-белое	1. Неправильно выбрана система цветности телевидения. 2. Уровень цвета на телевизоре выставлен неверно.	1. Установите нужную систему телевидения. 2. Перенастройте систему цветов вашего телевизора.
Диски не читаются	1. Диск не вставлен. 2. Диск вставлен неправильно. 3. Конденсат на лазерной головке портативного DVD-плеера.	1. Вставьте диск. 2. Установите диск лейблом вверх. 3. Оставьте портативный DVD-плеер без диска на один час включенным.
Не работает пульт ДУ	1. Неверное направление пульта ДУ на сенсорный экран портативного DVD-плеера. 2. Расстояние до портативного DVD-плеера превышает 8 метров. 3. Разряжены батарейки.	1. Используйте пульт ДУ в соответствии с инструкцией. 2. Сократите расстояние до портативного DVD-плеера. 3. Замените обе батарейки.
Некоторые функции не работают	1. Диск записан некорректно. 2. Нажата неверная последовательность клавиш. 3. Статическое напряжение на поверхности корпуса портативного DVD-плеера.	1. Подождите 5–10 секунд, и портативный DVD-плеер автоматически возвратится в нормальное состояние. 2. Повторите операцию еще раз. 3. Выключите портативный DVD-плеер на 1–2 минуты и включите его снова.
На экране очень много искажений	1. Заканчивается заряд аккумулятора.	1. Установите аккумулятор на зарядку или подключите адаптер.
Сбой при воспроизведении диска	1. Бракованный диск. 2. Нажата неправильная клавиша. 3. Статический заряд создает помехи электронике плеера.	1. Убедитесь, что диск в порядке. 2. Нажмите правильную клавишу. 3. Отключите плеер на 1-2 минуты и включите снова.

ТЕХНИЧЕСКИЕ ХАРАКТЕРИСТИКИ

Модель		PL711SI	PL911SI	PL711TI	PL911TI	
Совместимые форматы	DVD-Video, MPEG-4, Super VCD, VCD, CD-DA, HDCD, WMA, MP3 Kodak Picture CD, JPEG					
Типы носителей	CD-R, CD-RW, DVD-R, DVD+R, DVD-RW, DVD+RW					
Выходы	Выход для подключения наушников (кол-во, шт.)	1	1	1	1	
	Аналоговый стереофонический аудиовыход	+	+	+	+	
	Композитный видеовыход	+	+	+	+	
Входы	USB2.0	+	+	+	+	
	Аналоговый стереофонический аудиовход	+	+	+	+	
	Композитный видеовход	+	+	+	+	
Системы цветности	ТВ-тюнер	-	-	PAL, SECAM	PAL, SECAM	
	Видеовход	PAL, SECAM, NTSC 3.58, NTSC 4.43, PAL60				
Системы звука	ТВ-тюнер	-	-	DK, I, BG, L	DK, I, BG, L	
Диапазон принимаемых частот	ТВ-тюнер	-	-	VHF E2-E12, UHF E21-E69, VHF R1-R12, UHF E21-E69, CATV S1-S20, HYPER S21-S41	VHF E2-E12, UHF E21-E69, VHF R1-R12, UHF E21-E69, CATV S1-S20, HYPER S21-S41	
Видео-характеристики	Амплитуда выходного видеосигнала композитного видеовыхода	1.0Vp-p (75 Ω)				
Аудио-характеристики на стереоаудиовыходе	Диапазон воспроизводимых частот	20-20000 Гц (±1 дБ)				
	Отношение сигнал/шум	>100 дБ				
	Коэффициент нелинейных искажений	<0,01%				
Общие характеристики	Цветная TFT-матрица	7"	9"	7"	9"	
	Параметры электропитания (В, Гц)	~ 110-250; 50/60				
	Потребляемая мощность (Вт)	10	10	10	10	
	Класс защиты от поражения электрическим током	II класс защиты				
	Температурные требования	Эксплуатация		от +5 до +35 °C		
		Хранение и транспортировка		от -20 до +50 °C		
	Требования к влажности	Эксплуатация		15-75 % (нет конденсата)		
		Хранение и транспортировка				
	Размеры ВхШхГ (мм)	225x158x40	263x170x40	225x158x40	263x170x40	
	Вес (кг)	0,74	0,97	0,77	0,99	
	Адаптер питания	Вход	~ 110-240 В, 50/60 Гц			
		Выход	≍12 В, 1,5 А			
Автомобильное зарядное устройство	Вход	≍12 В				
	Выход	≍12 В, 1,5 А				

- Некоторые диски, записанные в любом из поддерживаемых форматов на любом из совместимых типов носителей, могут не воспроизводиться или воспроизводиться некорректно из-за особенностей их записи.

- Мы постоянно улучшаем качество нашей продукции, поэтому дизайн, функциональное оснащение, комплектация и технические характеристики изделия могут быть изменены без предварительного уведомления.

ТЕРМИНЫ

WMA

Международный стандарт сжатия аудиоданных, позволяющий сжимать аудиосигнал в 12 раз. При использовании формата WMA на одном CD-диске может храниться более 600 минут музыки (более 170 песен). При этом качество звука WMA-диска практически соответствует качеству аудио CD-диска.

JPEG (Joint Photographic Expert Group)

Алгоритм сжатия изображений, широко используемый во всем мире и обеспечивающий очень высокую степень сжатия исходного материала. Изображения в таком формате могут обрабатываться любыми графическими редакторами и занимают в 15–20 раз меньше места, чем исходные изображения.

MPEG-4

Стандарт, разработанный для передачи аудио-, видеоинформации по каналам с низкой пропускной способностью. Данный стандарт завоевал популярность благодаря тому, что позволил размещать полнометражные фильмы в достаточно хорошем качестве всего на одном компакт-диске, а также позволил осуществлять обмен видеофайлами через интернет.

ANALOG (Аналоговый сигнал)

Сигнал, изменяющийся непрерывно (частота дискретизации равна бесконечности). Для сравнения см. DIGITAL.

CD

Сокращение от Compact Disc. Формат для хранения данных в цифровом формате, записанных лазерным лучом, разработан компаниями Philips и Sony.

CD-DA

Сокращение от Compact Disc Digital Audio. Оригинальный формат для хранения музыки в оцифрованном виде.

CD-R

Расширение формата CD. Диск, на который может быть записана информация только один раз, путем прожигания подложки лазерным лучом.

CD-ROM

Расширение формата CD-DA. Предназначен для хранения компьютерных данных на CD.

CHAPTER (ЭПИЗОД)

Изображение и музыка DVD-диска разделены на несколько частей. Эти части называются Эпизодами. Применительно к видеодискам это означает секцию фильма. Применительно к звуковым дискам это означает отдельную музыкальную секцию. Каждый Эпизод имеет свой номер для быстрого поиска.

COMPRESSION (СЖАТИЕ)

Обработка информации с целью уменьшить занимаемый размер. Сжатие без потерь подразумевает только сжатие и позволяет восстановить информацию в первоначальном виде. Сжатие с потерями подразумевает отбрасывание избыточной информации с целью увеличения коэффициента сжатия.

CONTRAST (КОНТРАСТНОСТЬ)

Разница между самой светлой и самой темной точками изображения.

DAC – Digital to Analog converter

(ЦАП – Цифро-аналоговый преобразователь)

Микросхема, преобразующая цифровой сигнал (аудио или видео) в аналоговый сигнал.

DIGITAL (Цифровой сигнал)

Сигнал, хранящийся в виде набора дискретных значений. Аналоговый сигнал может быть преобразован в цифровой путем дискретизации.

Dolby Digital

Система кодирования аудиосигнала, разработанная компанией Dolby Laboratories и признанная

в качестве мирового стандарта. Dolby Digital – наиболее распространенная система кодирования для DVD-Video и 526/60 (NTSC) CD.

DOWNMIX

Преобразование 5-канального аудиосигнала в 2-канальный аудиосигнал по технологии Dolby Surround.

DVD

Сокращение от Digital Video Disc или Digital Versatile Disc. Формат хранения аудио/видеоданных на диске диаметром 12 или 8 см. Емкость одного DVD-диска составляет от 4,7 до 17 Гб (один DVD-диск заменяет от 7 до 26 стандартных CD-дисков).

HDMI – (High Definition Multimedia Interface)

Интерфейс HDMI обеспечивает возможность воспроизведения высококачественного несжатого цифрового изображения и звука (720p/1080i/1080p HDTV). Применение подобного вида коммутации актуально при работе с цифровыми устройствами отображения – плазменными и жидкокристаллическими панелями, проекционными телевизорами и т.п. Использование интерфейса HDMI позволяет избежать аналогичных промежуточных цифроаналоговых преобразований и передать на устройство видеосигнал и аудиосигнал сразу в цифровом виде.

HDTV – High Definition Television

(Телевидение высокой четкости)

Новая цифровая система передачи видеосигнала высокого качества в формате 720p (прогрессивная развертка), 1080i (чересстрочная развертка) или 1080p.

INTERLACE (ЧЕРЕССТРОЧНАЯ РАЗВЕРТКА)

Метод формирования кадров, применяемый в телевидении. Одно поле кадра формируется нечетными линиями строк, второе четными. Объединяясь чересстрочно на экране монитора, поля образуют кадр.

ISO 9660

Международная система стандартов, описывающая файловую систему CD-ROM.

MPEG (Moving Pictures Expert Group)

Международный комитет, разработавший ряд международных стандартов сжатия аудио и видео.

MULTI ANGLE

Сцены, снятые с нескольких разных камер (под разными ракурсами обзора), записанные на некоторых DVD-дисках.

MULTI LANGUAGE

Несколько языков перевода или субтитров, записанных на некоторых DVD-дисках.

SATURATION (НАСЫЩЕННОСТЬ)

Интенсивность цвета или яркость.

SIGNAL-TO-NOISE RATION

(ОТНОШЕНИЕ СИГНАЛ / ШУМ)

Отношение исходного сигнала к посторонним помехам, измеряется в децибелах. Аналоговый сигнал всегда содержит помехи. Цифровой сигнал не содержит помех, благодаря тому, что сигнал фильтруется в высокочастотном тракте.

SURROUND SOUND

Система расположения громкоговорителей спереди и сзади слушателя для создания «эффекта присутствия».

TITLE (РАЗДЕЛ)

Изображение и музыка DVD-диска разделены на несколько частей. Эти части называются Разделами. Применительно к видеодискам это означает секцию фильма, то есть кусок пленки и т. п. Применительно к звуковым дискам это означает отдельную музыкальную секцию, то есть песню, и т. п. Каждый Раздел имеет свой номер для быстрого поиска.

TRACK (ТРЕК)

Видео или музыка на CD или VIDEO CD разделены на Треки. Каждый Трек имеет свой номер для быстрого поиска.

СПИСОК КОДОВ ЯЗЫКОВ

Код	Язык
6565	Афар
6566	Абхазский
6570	Африканс
6577	Амехарик
6582	Арабский
6583	Асамес
6588	Аямара
6590	Азербайджанский
6665	Башкирский
6669	Белорусский
6671	Болгарский
6672	Бихари
6678	Бенгальский; Бангла
6679	Тибетский
6682	Бретонь
6765	Каталанский
6779	Корсиканский
6783	Чешский
6789	Уэльский
6885	Датский
6869	Немецкий
6890	Бутани
6976	Греческий
6978	Английский
6979	Эсперанто
6983	Испанский
6984	Эстонский
6985	Баскский
7065	Персидский
7073	Финский
7074	Фиджи
7079	Фароизский
7082	Французский
7089	Фрислан
7165	Ирландский
7168	Шотландский
7176	Галицийский
7178	Гуарани
7185	Гуджарати
7265	Хауса
7273	Хинди
7282	Хорватский

Код	Язык
7285	Венгерский
7289	Армянский
7365	Интерлингва
7378	Индонезийский
7383	Исландский
7384	Итальянский
7387	Иврит
7465	Японский
7473	Идиш
7487	Яванийский
7565	Грузинский
7575	Казахский
7576	Гренландский
7577	Камбоджийский
7578	Канада
7579	Корейский
7583	Кашмирский
7585	Курдский
7589	Киргизский
7665	Латинский
7678	Лингала
7679	Лаосский
7684	Литовский
7686	Латвийский, Леттиш
7771	Малагаси
7773	Маори
7775	Македонский
7776	Малаялам
7778	Монгольский
7779	Молдавский
7782	Марати
7783	Малайский
7784	Мельтеса
7789	Бармисси
7865	Наури
7869	Непальский
7876	Голландский
7879	Норвежский
7982	Ория
8065	Пенджабский
8076	Польский
8083	Пуштунский

Код	Язык
8084	Португальский
8185	Кечуа
8277	Разто—Романский
8279	Румынский
8285	Русский
8365	Санскрит
8368	Синдхи
8372	Сербо—Хорватский
8373	Сигалийский
8375	Словатский
8376	Словенский
8377	Самоан
8378	Шона
8379	Сомалийский
8381	Албанский
8382	Сербский
8385	Санданийский
8386	Шведский
8387	Суахили
8465	Тамильский
8469	Телугу
8471	Таджикский
8472	Тайский
8473	Тигринейский
8475	Туркменский
8476	Тагалогский
8479	Тонга
8482	Турецкий
8484	Татарский
8487	Тви
8575	Украинский
8582	Урду
8590	Узбекский
8673	Вьетнамский
8679	Валопакский
8779	Волоф
8872	Хоза
8979	Яруба
9072	Китайский
9085	Зулусский

СЕРВИСНОЕ ОБСЛУЖИВАНИЕ

Компания BBK Electronics LTD. выражает вам огромную признательность за ваш выбор. Мы сделали все возможное, чтобы данное изделие удовлетворяло вашим запросам, а качество соответствовало лучшим мировым образцам. В случае если ваше изделие марки BBK будет нуждаться в техническом обслуживании, просим вас обращаться в один из Уполномоченных Сервисных Центров (далее – УЦЦ). С полным списком УЦЦ и их точными адресами вы можете ознакомиться на сайте www.bbk.ru, а также позвонив по номеру бесплатного телефона Единого Информационного центра BBK Electronics LTD. (номера телефонов соответствующих стран напечатаны на обложке инструкции).

В случае возникновения вопросов или проблем, связанных с продукцией BBK Electronics LTD., просим вас обращаться в письменном виде по адресу: Россия, 125315, г. Москва, а/я 33, либо по электронной почте service@bbk.ru.

Условия Гарантийных обязательств BBK ELECTRONICS LTD.

1. Гарантийные обязательства BBK Electronics LTD., предоставляемые УЦЦ BBK Electronics LTD.,

распространяются только на модели, предназначенные BBK Electronics LTD. для производства или поставок и реализации на территории страны, где предоставляется гарантийное обслуживание, приобретенные в этой стране, прошедшие сертификацию на соответствие стандартам этой страны, а также маркированные официальными знаками соответствия.

2. Гарантийные обязательства BBK Electronics LTD. действуют в рамках законодательства о защите прав потребителей и регулируются законодательством страны, на территории которой они предоставлены, и только при условии использования изделия исключительно для личных, семейных или домашних нужд. Гарантийные обязательства BBK Electronics LTD. не распространяются на случаи использования товаров в целях осуществления предпринимательской деятельности либо в связи с приобретением товаров в целях удовлетворения потребностей предприятий, учреждений, организаций.
3. BBK Electronics LTD. устанавливает на свои изделия следующие сроки службы и гарантийные сроки:

Название продукта	Срок службы, месяцев с даты выпуска	Гарантийный срок, месяцев со дня покупки
Активные акустические системы для домашнего кинотеатра и компьютера	30	12
CD-магнитолы; CD-микросистемы; DVD-микросистемы	24	12
Мультимедиа GPS-навигаторы	24	12
Приемники цифрового телевизионного вещания, в т.ч. с функцией медиаплеера	30	12
DVD-плееры; MKV DVD-плееры; Караоке DVD-плееры; домашние DVD-театры; HD-медиаплееры; Караоке HD-медиаплееры	30	12
Портативные DVD-плееры, в т.ч. со встроенным тонером	24	12
Звуковые панели, в т.ч. со встроенным DVD-плеером, медиаплеером	30	12
Микроволновые печи; Домашние хлебопечи; Кухонные машины; Домашний мультиповар; Электрический гриль	30	12
DECT-телефоны; Дополнительная трубка DECT/GAP	24	12
Проводные телефоны	18	6
ЖК-телевизоры, в т.ч. со встроенным DVD-плеером, со встроенным медиаплеером	48	12

4. Гарантийные обязательства BBK Electronics LTD. не распространяются на перечисленные ниже принадлежности изделия, если их замена предусмотрена конструкцией и не связана с разборкой изделия. Для всех видов изделий:
 - Соединительные кабели, антенны и переходники для них, носители информации различных типов (аудио-, видеодиски, диски с программным обеспечением и драйверами, карты памяти), элементы питания.
 - Чехлы, ремни, шнуры для переноски, монтажные приспособления, инструмент, документацию, прилагаемую к изделию.
5. Гарантия не распространяется на недостатки, возникшие в изделии вследствие нарушения потребителем правил использования, хранения или транспортировки товара, действий третьих лиц или непреодолимой силы, включая, но не ограничиваясь следующими случаями:
 - Если недостаток товара явился следствием небрежного обращения, применения товара не по назначению, нарушения условий и правил эксплуатации, изложенных в инструкции по эксплуатации, в том числе вследствие воздействия высоких или низких температур,

высокой влажности или запыленности, несоответствия Государственным стандартам параметров питающих, телекоммуникационных и кабельных сетей, попадания внутрь корпуса жидкости, насекомых и других посторонних предметов, веществ, а также длительного использования изделия в предельных режимах его работы.

- Если недостаток товара явился следствием несанкционированного тестирования товара или попыток внесения любых изменений в его конструкцию или его программного обеспечение, в том числе ремонта или технического обслуживания в неуполномоченной BBK Electronics LTD. ремонтной организации.
- Если недостаток товара явился следствием использования нестандартных (нетиповых) и (или) некачественных принадлежностей, аксессуаров, запасных частей, элементов питания, носителей информации различных типов или нестандартных (нетиповых) форматов информации.
- Если недостаток товара связан с его применением совместно с дополнительным оборудованием (аксессуарами), отличным от дополнительного оборудования, рекомендованного

- BVK Electronics LTD. к применению с данным товаром. BVK Electronics LTD. не несет ответственность за качество дополнительного оборудования (аксессуаров), произведенного третьими лицами, за качество работы своих изделий совместно с таким оборудованием, а также за качество работы дополнительного оборудования производства компании BVK Electronics LTD. совместно с изделиями других производителей.
- Если недостаток товара проявляется в случае неудовлетворительной работы сетей связи, теле- или радиовещания, вследствие недостаточной емкости или пропускной способности сети, мощности радиосигнала, эксплуатации товара в зоне со сложной помеховой ситуацией, на границе или вне зоны устойчивого приема радиосигнала сети связи, теле- или радиовещания, в том числе из-за особенностей ландшафта местности и ее застройки.
6. Недостатки товара, обнаруженные в период срока службы, устраняются уполномоченными на это ремонтными организациями (УСЦ). В течение гарантийного срока устранение недостатков производится бесплатно при предъявлении оригинала заполненного гарантийного талона и документов, подтверждающих факт и дату заключения договора розничной купли-продажи (товарный, кассовый чек и т. п.). В случае отсутствия указанных документов гарантийный срок исчисляется со дня изготовления товара. При этом следует учитывать:
- Настройка и установка (сборка, подключение и т. п.) изделия, описанная в документации, прилагаемой к нему, не входит в объем гарантийных обязательств BVK Electronics LTD. и могут быть выполнены как самим пользователем, так и специалистами большинства уполномоченных сервисных центров соответствующего профиля на платной основе.
 - Работы по техническому обслуживанию изделий (чистка и смазка приводов для считывания информации с носителей различных типов, чистка и смазка движущихся частей, замена расходных материалов и принадлежностей и т. п.) производятся на платной основе.
7. BVK Electronics LTD. не несет ответственности за возможный вред, прямо или косвенно нанесенный своей продукцией людям, домашним животным, имуществу в случае, если это произошло в результате несоблюдения правил и условий эксплуатации, хранения, транспортировки или установки изделия; умышленных или неосторожных действий потребителя или третьих лиц.
8. Ни при каких обстоятельствах BVK Electronics LTD. не несет ответственности за какой-либо особый, случайный, прямой или косвенный ущерб или убытки, включая, но не ограничиваясь перечисленным, упущенную выгоду, утрату или невозможность использования информации или данных, расходы по восстановлению информации или данных, убытки, вызванные перерывами в коммерческой, производственной или иной деятельности, возникающие в связи с использованием или невозможностью использования изделия или информации, хранящейся в нем или на сменном носителе, используемом совместно с данным изделием.
9. BVK Electronics LTD. гарантирует корректную работу изделия только с теми форматами (версиями) носителей и данных, которые прямо указаны в инструкции пользователя для данного изделия. BVK Electronics LTD. не гарантирует возможность работы изделия с форматами (версиями) носителей и данных, которые могут появиться в будущем. BVK Electronics LTD. не гарантирует возможность полноценной работы изделия с носителями информации, запись или изготовление которых была осуществлена не в заводских условиях, или с нарушениями технологии, или на устройствах других производителей аудио-, видеотехники, или с нарушением действующего законодательства в области охраны авторских и смежных прав, защиты информации и других законных прав собственников, включая, но не ограничиваясь следующими случаями:
- использование носителей плохого качества может приводить к невозможности выполнения записи или воспроизведения, к потере записанных или отредактированных материалов или к повреждению изделия;
 - при использовании многослойных носителей информации может наблюдаться кратковременное искажение изображения и звука при переключении между слоями;
 - воспроизведение записываемых и перезаписываемых носителей в некоторых случаях может оказаться невозможным из-за условий выполнения их записи.
 - диск, записанный на другом устройстве, сессия записи которого не была закрыта, не может воспроизводиться или использоваться для записи или редактирования при помощи данного изделия.
 - диск, записанный при помощи данного изделия (если оно имеет такую функцию), может не воспроизводиться на другом устройстве.
- Использование изделия по истечении срока службы**
1. Срок службы, установленный BVK Electronics LTD. для данного изделия, действует только при условии использования изделия исключительно для личных, семейных или домашних нужд, а также соблюдении потребителем правил эксплуатации, хранения и транспортировки изделия. При условии аккуратного обращения с изделием и соблюдении правил эксплуатации фактический срок службы может превышать срок службы, установленный BVK Electronics LTD.
 2. По окончании срока службы изделия вам необходимо обратиться в Уполномоченный сервисный центр для проведения профилактического обслуживания изделия и определения его пригодности к дальнейшей эксплуатации. Работы по профилактическому обслуживанию изделий и его диагностике выполняются сервисными центрами на платной основе.
 3. BVK Electronics LTD. не рекомендует продолжать эксплуатацию изделия по окончании срока службы без проведения его профилактического обслуживания в Уполномоченном сервисном центре, т. к. в этом случае изделие может представлять опасность для жизни, здоровья или имущества потребителя.

Дата производства

Каждому изделию присваивается уникальный серийный номер в виде буквенно-цифрового ряда и дублируется штрих-кодом, который содержит следующую информацию: название товарной группы, дату производства, порядковый номер изделия. Серийный номер располагается на задней панели продукта, на упаковке и в гарантийном талоне.



- ❶ Первые две буквы – соответствие товарной группе (портативный DVD-плеер – PL)
- ❷ Первые две цифры – год производства
- ❸ Вторые две цифры – неделя производства
- ❹ Последние цифры – порядковый номер изделия

ВНИМАНИЕ! Во избежание недоразумений убедительно просим вас внимательно изучить Руководство по эксплуатации изделия и условия гарантийных обязательств, проверить правильность заполнения гарантийного талона. Гарантийный талон действителен только при наличии правильно и четко указанных: модели, серийного номера изделия, даты покупки, четких печатей фирмы-продавца, подписи покупателя. Серийный номер и модель изделия должны соответствовать указанным в гарантийном талоне. При нарушении этих условий, а также в случае, когда данные, указанные в гарантийном талоне, изменены или стерты, талон признается недействительным.



Единый информационный центр BVK Electronics обеспечивает полную информационную поддержку деятельности компании в России, странах СНГ и Балтии. Профессиональные операторы быстро ответят на любой интересующий Вас вопрос. Вы можете обращаться в единый центр по вопросам сервисного сопровождения, для рекомендаций специалистов по настройке и подключению, для информирования о местах продаж, с вопросами о рекламных акциях и розыгрышах, проводимых компанией, а также с любыми другими вопросами о деятельности компании на территории России, стран СНГ и Балтии. Есть вопросы? Звоните, мы поможем!

Единый информационный центр BVK Electronics (бесплатные звонки со стационарных телефонов):

Беларусь – 8 (820) 007-311-11

Казахстан – 8 (800) 080-45-67

Молдова – 0 (800) 61-007

Россия – 8 (800) 200-400-8 (бесплатные звонки со стационарных и мобильных телефонов)

Украина – 0 (800) 304-222-0

Время работы единого информационного центра:

Пн-Пт с 9 до 18:30 (по московскому времени).

Сб-Вс – выходные дни. В дни государственных праздников информационный центр не работает.

Настоящая инструкция является объектом охраны в соответствии с международным и российским законодательством об авторском праве. Любое несанкционированное использование инструкции, включая копирование, тиражирование и распространение, но не ограничиваясь этим, влечет применение к виновному лицу гражданско-правовой ответственности, а также уголовной ответственности в соответствии со статьей 146 УК РФ и административной ответственности в соответствии со статьей 7.12 КоАП РФ (ст. 150.4 КоАП в старой редакции).

Контактная информация:

1. Изготовитель товара – BVK ELECTRONICS LTD. (БИ-БИ-КЕЙ ЭЛЕКТРОНИКС ЛИМИТЕД), Китай, Гонконг, Каулун, ул. Чхан Ю, 11, Стерлинг центр, 11, 8-й этаж.
2. Организация, уполномоченная на принятие и удовлетворение требований потребителей в отношении товара ненадлежащего качества, – ООО «Сервисный центр BVK», 109202, Москва, шоссе Фрезер, д. 17А, стр. 1А.
3. Импортёры товара – ООО «ББК-Сервис», 125057, Москва, Ленинградский проспект, д. 57; ООО «Чевенгур», 143420, Московская область, Красногорский р-н, п/о Архангельское, территория – Федеральное государственное унитарное предприятие «Строительное объединение» Управления делами Президента Российской Федерации (ФГУП СО УД ПРФ), административное здание, помещ. №2.

BVK ELECTRONICS LTD.

СДЕЛАНО В КИТАЕ

v3.1



AE 68