

# FM/MW/LW Compact Disc Player CD-проигрыватель с встроенным FM/ MW/LW-тюнером

Инструкция по  
эксплуатации

RU

Інструкція з  
експлуатації

UA



Для отмены демонстрации на дисплее (режим DEMO) см. стр. 5.  
Щоб відмінити демонстраційний екран (DEMO), див. стр. 5.





**CD-проигрыватель с  
встроенным  
FM/MW/LW-тюнером**  
Сделано в Таиланде

Изготовитель: Сони Корпорейшн  
Адрес: 1-7-1 Конан, Минато-ку,  
Токио 108-0075, Япония

Для обеспечения безопасности  
установите это устройство на  
приборной панели автомобиля.  
Перед установкой и подключением  
ознакомьтесь с прилагаемой  
инструкцией.

**CLASS 1  
LASER PRODUCT**

Эта этикетка находится на нижней  
стороне корпуса.

#### **Дата изготовления устройства**

Тот же номер, что и серийный номер  
устройства, указанный на наклейке со  
штрих-кодом на картонной упаковке.  
Чтобы узнать дату изготовления, см.  
символы "P/D:" на наклейке со штрих-  
кодом на картонной упаковке.

P/D:XX XXXX  
1 2

1. Месяц изготовления
2. Год изготовления

A-0, B-1, C-2, D-3, E-4, F-5, G-6, H-7,  
I-8, J-9



**Утилизация отслужившего  
электрического и  
электронного  
оборудования (директива  
применяется в странах  
Евросоюза и других  
европейских странах, где  
действуют системы  
раздельного сбора отходов)**



**Утилизация  
использованных  
элементов питания  
(применяется в странах  
Евросоюза и других  
европейских странах, где  
действуют системы  
раздельного сбора отходов)**

ZAPPIN и Quick-BrowZer являются  
товарными знаками Sony Corporation.



12 TONE ANALYSIS и  
соответствующий логотип являются  
товарными знаками корпорации  
Sony Corporation.



SensMe™

SensMe и логотип SensMe являются  
товарными знаками или  
зарегистрированными товарными  
знаками корпорации Sony Ericsson  
Mobile Communications AB.



Технология распознавания музыки и соответствующие данные предоставлены Gracenote®. Gracenote – это промышленный стандарт в технологии распознавания музыки и предоставлении соответствующего содержимого. Дополнительную информацию вы найдете по адресу: [www.gracenote.com](http://www.gracenote.com).

Компакт-диски, диски DVD и Blu-ray, а также музыкальные и видеоданные от Gracenote, Inc., © 2000 по настоящее время Gracenote. Gracenote Software, © 2000 по настоящее время Gracenote. Этот продукт и сервис защищены одним или несколькими патентами Gracenote. Некоторые соответствующие патенты Gracenote указаны на веб-сайте Gracenote.

Gracenote, CDDDB, MusicID, MediaVOCS, логотип и эмблема Gracenote, а также логотип “Powered by Gracenote” являются зарегистрированными товарными знаками или товарными знаками компании Gracenote в США и других странах.

Microsoft, Windows, Windows Vista и Windows Media и соответствующие логотипы являются товарными знаками или зарегистрированными товарными знаками корпорации Microsoft Corporation в США и/или других странах.

Данное изделие защищено определенными правами интеллектуальной собственности Microsoft. Использование или распространение подобной технологии, кроме как в данном продукте, без лицензии корпорации Microsoft запрещено.

iPhone, iPod, iPod classic, iPod nano и iPod touch являются товарными знаками Apple Inc., зарегистрированным в США и других странах.

Apple, Macintosh и iTunes являются товарными знаками компании Apple Inc., зарегистрированным в США и других странах.

Лицензия на технологию звуковой кодировки MPEG Layer-3 и патенты получена от Fraunhofer IIS и Thomson.

### **Примечание относительно литиевой батареи**

Не следует подвергать батарею чрезмерному тепловому воздействию, например, не следует помещать ее под прямыми солнечными лучами, рядом с огнем и т.п.

### **Внимание. Если в замке зажигания нет положения АСС**

Убедитесь, что настроена функция Auto Off (стр. 29). После выключения устройства его питание будет автоматически отключено через установленное время, что предотвращает разрядку аккумулятора. Если функция автоматического выключения (Auto Off) не включена, то при каждом выключении зажигания нажмите и удерживайте кнопку **SOURCE/OFF** до тех пор, пока дисплей не погаснет.

# Содержание

Начало работы . . . . .	5
Отмена режима DEMO . . . . .	5
Установка часов . . . . .	5
Снятие передней панели . . . . .	6
Расположение органов управления . . . . .	7
Радиоприемник . . . . .	10
Сохранение и прием радиостанций . . . . .	10
RDS . . . . .	10
CD . . . . .	13
Воспроизведение диска . . . . .	13
Устройства USB . . . . .	13
Воспроизведение устройства USB . . . . .	13
Выбор музыки в соответствии с настроением — SensMe™ . . . . .	14
iPod . . . . .	17
Воспроизведение iPod . . . . .	17
Выполнение операций непосредственно на iPod — управление пассажира . . . . .	18
Поиск и воспроизведение композиций . . . . .	18
Воспроизведение композиций в различных режимах . . . . .	18
Поиск композиции по названию — Quick-BrowZer™ . . . . .	19
Поиск композиции при прослушивании фрагментов композиции — ZAPPIN™ . . . . .	21
Изменение подсветки . . . . .	22
Изменение цвета дисплея и кнопок — функция динамическая цветная подсветка . . . . .	22
Дополнительные настройки цвета . . . . .	23
Параметры звука и меню настройки . . . . .	25
Изменение настроек звука . . . . .	25
Расширенные функции управления звуком — Усовершенствованный звуковой процессор . . . . .	25
Настройка параметров установки . . . . .	28
Использование дополнительного оборудования . . . . .	30
Дополнительное аудиооборудование . . . . .	30
Дополнительная информация . . . . .	31
Меры предосторожности . . . . .	31
Уход за устройством . . . . .	33
Технические характеристики . . . . .	34
Поиск и устранение неисправностей . . . . .	35

## Начало работы

### Отмена режима DEMO

Можно отменить режим демонстрации на дисплее, появляющейся во время выключения устройства.

- 1 Нажмите и удерживайте кнопку выбора.**  
Отобразится дисплей настройки.
- 2 Поворачивайте дисковый регулятор, пока не появится индикация “DEMO”, а затем нажмите дисковый регулятор.**
- 3 Поворачивая дисковый регулятор, выберите значение “DEMO-OFF”, а затем нажмите дисковый регулятор.**  
Настройка завершена.
- 4 Нажмите кнопку ↵ (BACK).**  
Дисплей вернется в режим обычного приема/воспроизведения.

### Установка часов

Часы данного устройства имеют 24-часовую индикацию.

- 1 Нажмите и удерживайте кнопку выбора.**  
Начнет мигать индикация часов.
- 2 Поворачивайте дисковый регулятор, пока не появится индикация “CLOCK ADJ”, затем нажмите дисковый регулятор.**  
Начинает мигать индикация часа.
- 3 Поворачивайте дисковый регулятор для установки значения часов и минут.**  
Для изменения индикации нажмите кнопку (SEEK) -/+.
- 4 После установки минут нажмите кнопку выбора.**  
Установка завершена, и часы начинают отсчет времени.

Для отображения часов нажмите кнопку (DSPL).

## Снятие передней панели

Во избежание кражи устройства можно снять с него переднюю панель.

- 1 **Нажмите и удерживайте кнопку SOURCE/OFF.**  
Устройство выключится.
- 2 **Нажмите кнопку OPEN.**
- 3 **Сместите переднюю панель вправо, затем осторожно извлеките левый край передней панели.**

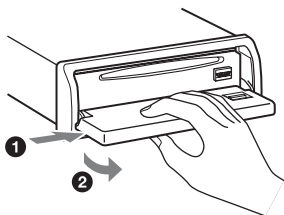

## Предупредительный звуковой сигнал

Если до поворота выключателя зажигания в положение OFF с устройства не была снята передняя панель, то в течение нескольких секунд будет слышен предупредительный звуковой сигнал. Звуковой сигнал будет слышен только в том случае, если используется встроенный усилитель.

### Примечание

Не подвергайте переднюю панель воздействию тепла/высокой температуры или влажности. Старайтесь не оставлять ее в припаркованной машине или на приборной доске/полочке за задним сиденьем.

## Установка передней панели

Разместите отверстие (A) передней панели поверх валика (B) устройства, затем слегка вдавите левый край передней панели.

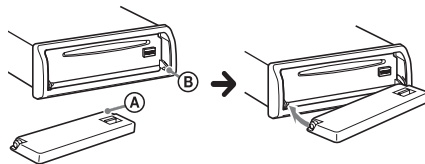

Нажмите кнопку SOURCE/OFF на устройстве (или вставьте диск), чтобы включить устройство.

# Расположение органов управления

## Основное устройство

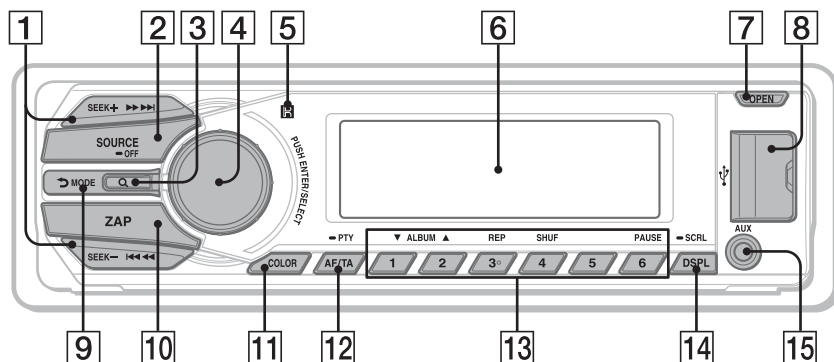

## Передняя панель снята

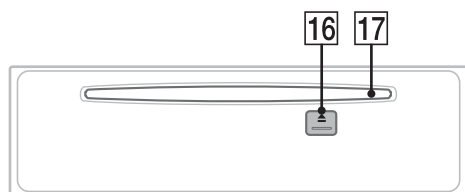

В этом разделе содержатся сведения о расположении органов управления и основных операциях.

### 1 Кнопки SEEK +/- Радиоприемник:

Автоматическая настройка на радиостанцию (нажмите); поиск станций вручную (нажмите и удерживайте).

### Компакт-диск/USB:

Пропуск композиций (нажмите); непрерывный пропуск композиций (нажмите, затем нажмите еще раз примерно через 1 секунду и удерживайте нажатой); перемещение вперед/назад на одну композицию (нажмите и удерживайте).

### SensMe™:

Пропуск композиций (нажмите); перемещение назад/вперед в композиции (нажмите и удерживайте).

- 2 Кнопка SOURCE/OFF**  
Включение питания; смена источника (радио/компакт-диск/USB/SensMe™<sup>1</sup>/AUX).  
Нажмите и удерживайте в течение 1 секунды для выключения питания. Нажмите и удерживайте более 2 секунд для выключения питания и дисплея.
- 3 Кнопка Q (BROWSE) стр. 19**  
Переключение в режим Quick-BrowZer™.
- 4 Дисковый регулятор/кнопка выбора стр. 25, 28**  
Настройка громкости (поверните); выбор элементов настройки (нажмите и поверните).
- 5 Приемник сигналов с пульта дистанционного управления**
- 6 Окошко дисплея**
- 7 Кнопка OPEN стр. 6, 13**
- 8 Разъем USB стр. 13, 15, 17**
- 9 Кнопка ↵ (BACK)/MODE стр. 10, 18**  
Нажмите для возврата к предыдущему экрану/выбора диапазона радиочастот (FM/MW/LW).  
Нажатие и удерживание: вход в режим управления пассажира/отмена режима управления пассажира.
- 10 Кнопка ZAP стр. 21**  
Переход в режим ZAPPIN™.
- 11 Кнопка COLOR стр. 22**  
Выбор предустановленных цветов (нажмите); сохранение настраиваемых цветов (нажмите и удерживайте).
- 12 Кнопка AF (Альтернативные частоты)/ТА (Сообщения о текущей ситуации на дорогах)/PTY (Типы программ) стр. 11, 12**  
Задание AF и ТА (нажмите); выбор PTY (нажмите и удерживайте) в RDS.

- 13 Номерные кнопки**  
**Радиоприемник:**  
Прием хранящихся в памяти радиостанций (нажмите); сохранение радиостанций в памяти (нажмите и удерживайте).  
**Компакт-диск/USB/SensMe™:**  
**1 / 2: ALBUM ▼/▲** (при воспроизведении MP3/WMA/AAC)  
Пропуск альбомов/изменение каналов SensMe™ (нажмите); непрерывный пропуск альбомов (нажмите и удерживайте).  
**3: REP\*<sup>2</sup>** стр. 18  
**4: SHUF** стр. 18  
**6: PAUSE**  
Для приостановки воспроизведения. Для отмены нажмите эту кнопку еще раз.
- 14 Кнопка DSPL (дисплей)/SCRL (прокрутка) стр. 11, 13, 14, 17**  
Смена индикации на дисплее (нажмите); прокрутка индикации на дисплее (нажмите и удерживайте).
- 15 Входное гнездо AUX стр. 30**
- 16 Кнопка ▲ (извлечение)**  
Извлечение диска.
- 17 Слот для дисков**  
Вставьте диск (этикеткой вверх), начнется воспроизведение.

\*1 При подключении устройства USB, настроенного для функции SensMe™.

\*2 На этой кнопке имеется тактильная точка.

#### Примечание

Если устройство выключено и дисплей погас, то с помощью пульта дистанционного управления нельзя будет управлять устройством, пока на нем не будет нажата кнопка **(SOURCE/OFF)** или вставлен диск для его включения.



## Пульт дистанционного управления RM-X211

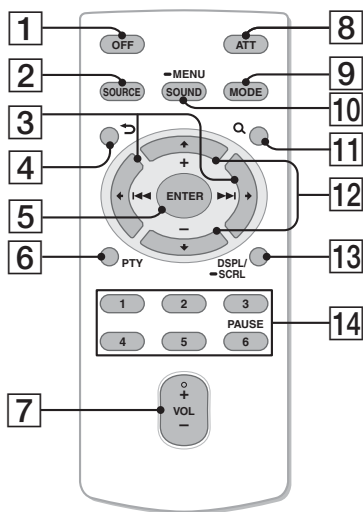

Перед использованием снимите изоляционную пленку.

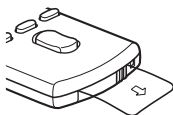

### 1 Кнопка OFF

Выключение питания/остановка источника.

### 2 Кнопка SOURCE

Включение питания; смена источника (радио/компакт-диск/USB/SensMe™<sup>+</sup>/AUX).

### 3 Кнопки ← (I◀◀)/→ (▶▶I)

Кнопки управления в режимах радиоприемника/воспроизведения компакт-дисков/USB/SensMe™ соответствуют кнопкам (SEEK) -/+ на устройстве. Установкой, настройкой звука и т. д. можно управлять с помощью кнопок ← →.

### 4 Кнопка ↶ (BACK)

### 5 Кнопка ENTER

Применить установку.

### 6 Кнопка PTY

### 7 Кнопка VOL (громкость) +\*2/-

### 8 Кнопка ATT (приглушение звука)

Приглушение звука. Для отмены нажмите эту кнопку еще раз.

### 9 Кнопка MODE

Выбор радиодиапазона (FM/MW/LW).

Нажатие и удержание: вход в режим управления пассажира/отмена режима управления пассажира.

### 10 Кнопка SOUND/MENU

Переход к звуковым настройкам (нажмите); открытие меню (нажмите и удерживайте).

### 11 Кнопка Q (BROWSE)

### 12 Кнопки ↑ (+)/↓ (-)

Кнопки управления CD/USB/SensMe™ соответствуют кнопкам ① / ② (ALBUM ▼/▲) на устройстве.

Установкой, настройкой звука и т. д. можно управлять с помощью кнопок ↓ ↑.

### 13 Кнопка DSPL/SCRL

### 14 Номерные кнопки

Прием хранящихся в памяти радиостанций (нажмите); сохранение радиостанций в памяти (нажмите и удерживайте).

Приостановка воспроизведения (нажмите ⑥).

\*1 При подключении устройства USB, настроенного для функции SensMe™.

\*2 На этой кнопке имеется тактильная точка.

# Радиоприемник

## Сохранение и прием радиостанций

### Предупреждение

Во избежание возникновения аварийной ситуации при настройке радиостанции во время управления автомобилем используйте функцию памяти оптимальной настройки (BTM).

## Автоматическое сохранение — BTM (Память оптимальной настройки)

- 1 Повторно нажимайте кнопку (SOURCE/OFF), пока не появится индикация “TUNER”.

Чтобы изменить диапазон, нажимайте кнопку (MODE). Можно выбрать следующие диапазоны: FM1, FM2, FM3\*, MW или LW.

- 2 Нажмите и удерживайте кнопку выбора.

Отобразится дисплей настройки.

- 3 Поворачивайте дисковый регулятор, пока не появится индикация “BTM”, а затем нажмите дисковый регулятор.

Радиостанции закрепляются за номерными кнопками и сохраняются в памяти устройства в порядке частот.

\* Диапазон настройки FM3 - от 65 до 74 МГц (шаг -30 кГц).

## Сохранение вручную

- 1 Во время приема радиостанции, которую необходимо сохранить, нажмите и удерживайте номерную кнопку (1 — 6), пока не появится индикация “МЕМО”.

## Прием радиостанций, сохраненных в памяти

- 1 Выберите диапазон, затем нажмите номерную кнопку (1 — 6).

## Автоматическая настройка

- 1 Выберите диапазон, затем нажмите кнопку (SEEK) +/- для поиска радиостанции.

Поиск остановится, когда устройство найдет радиостанцию. Повторяйте процедуру, пока не будет найдена нужная радиостанция.

### Совет

Если известна частота требуемой радиостанции, нажмите и удерживайте кнопку (SEEK) +/-, пока не будет приблизительно установлена нужная частота, затем повторно нажимайте кнопку (SEEK) +/- для точной настройки частоты (настройка вручную).

## RDS

Радиостанции диапазона FM с услугой RDS (Системы радиоданных) передают, кроме обычных сигналов радиопрограмм, цифровую информацию, которая не слышна.

### Примечание

Услуги RDS передаются только в диапазоне FM1 и FM2.

## Примечания

- В зависимости от страны или региона могут быть доступными не все функции RDS.
- Функция RDS не будет работать, если мощность сигнала недостаточна или радиостанция, на которую настроено устройство, не передает данные RDS.

## Изменение индикации на дисплее

Нажмите кнопку **(DSPL)**.

## Настройка AF (Альтернативные частоты) и TA (Сообщения о текущей ситуации на дорогах)

Функция AF выполняет постоянную перенастройку радиостанций, имеющих самый сильный сигнал в сети, а функция TA обеспечивает прием сообщений или программ (TP) о текущей ситуации на дорогах, если их прием возможен.

**1** Повторно нажимайте кнопку **(AF/TA)**, пока не появится нужная настройка.

Выбор	Цель
<b>AF-ON</b>	Включение AF и отключение TA.
<b>TA-ON</b>	Включение TA и отключение AF.
<b>AF/TA-ON</b>	Включение как AF, так и TA.
<b>AF/TA-OFF</b>	Отключение как AF, так и TA.

## Сохранение станций RDS с параметрами AF и TA

Можно выполнить предварительную настройку станций RDS с параметрами AF/TA. При использовании функции BTM сохраняются только станции RDS с теми же параметрами AF/TA.

При выполнении предварительной настройки вручную можно сохранить как станции RDS, так и станции без RDS с индивидуальными параметрами AF/TA.

**1** Задайте AF/TA, затем сохраните станцию с помощью BTM или вручную.

## Прием экстренных сообщений

При включении AF или TA экстренные сообщения будут автоматически прерывать текущее вещание.

## Совет

Если настроить громкость во время приема сообщения о текущей ситуации на дорогах, этот уровень громкости будет сохранен в памяти для последующего приема таких сообщений, независимо от обычного уровня громкости.

## Прослушивание одной региональной программы — REGIONAL

Когда функция AF включена: в соответствии с заводскими настройками этого устройства прием возможен только в определенном регионе, поэтому устройство не будет переключаться на другую региональную станцию с более сильной частотой.

При выезде за пределы области приема определенной региональной программы установите параметр “REG-OFF” в меню настройки во время приема FM-радиостанции (стр. 29).

## Примечание

Эта функция не работает в Великобритании и некоторых других регионах.

## Функция местной привязки (только для Великобритании)

Эта функция позволяет настраиваться на волну других местных станций в данном районе, даже если они не занесены в память приемника под номерными кнопками.

- 1** Во время приема в диапазоне FM нажмите номерную кнопку (①—⑥), для которой запрограммирована местная станция.
- 2** Не более чем через 5 секунд еще раз нажмите номерную кнопку местной станции.  
Повторяйте процедуру, пока не будет найдена местная радиостанция.

---

## ВыборPTY (Типы программ)

Отображает тип принимаемой в данный момент программы. Кроме того, позволяет выполнять поиск заданного типа программ.

- 1** Нажмите и удерживайте кнопку (AF/TA) (PTY) во время приема в диапазоне FM.  
Если станция передает данныеPTY, появляется название типа текущей программы.
- 2** Поворачивайте дисковый регулятор, пока не отобразится требуемый тип программы, затем нажмите дисковый регулятор.  
Устройство начнет поиск станции, передающей программу выбранного типа.

## Типы программ

---

**NEWS** (новости), **AFFAIRS** (текущие события), **INFO** (информация), **SPORT** (спорт), **EDUCATE** (образование), **DRAMA** (радиоспектакли), **CULTURE** (культура), **SCIENCE** (наука), **VARIED** (разное), **POP M** (популярная музыка), **ROCK M** (рок-музыка), **EASY M** (легкая музыка), **LIGHT M** (легкая классика), **CLASSICS** (классика), **OTHER M** (прочие типы музыки), **WEATHER** (погода), **FINANCE** (финансы), **CHILDREN** (детские программы), **SOCIAL A** (общественная жизнь), **RELIGION** (религия), **PHONE IN** (звонки в прямой эфир), **TRAVEL** (путешествия), **LEISURE** (досуг), **JAZZ** (джазовая музыка), **COUNTRY** (музыка “кантри”), **NATION M** (национальная музыка), **OLDIES** (старые шлягеры), **FOLK M** (народная музыка), **DOCUMENT** (документальные репортажи)

---

---

## НастройкаСТ (Время на часах)

ДанныеСТ, передаваемые с сигналами RDS, используются для установки часов устройства.

- 1** Установите “СТ-ON” в меню настройки (стр. 28).

### Примечание

ФункцияСТ может работать неправильно, даже если принимается станция, передающая данные RDS.

## CD

### Воспроизведение диска

На этом устройстве можно воспроизводить диски CD-DA (содержащие также информацию CD TEXT) и CD-R/CD-RW (с файлами MP3/WMA/AAC (стр. 32)).

- 1 Нажмите кнопку **OPEN**.
- 2 Вставьте диск (этикеткой вверх).
- 3 Закройте переднюю панель.  
Воспроизведение начнется автоматически.

Для извлечения диска нажмите кнопку **OPEN**, затем нажмите **▲**.

#### Примечание

При вставке и извлечении диска отсоединяйте все устройства USB во избежание повреждения диска.

#### Изменение индикации на дисплее

Отображаемая индикация может отличаться в зависимости от типа диска, формата записи и параметров. Нажмите кнопку **DSPL**.

## Устройства USB

- Можно использовать устройства USB типа MSC (запоминающее устройство большой емкости), совместимые со стандартом USB.
- Соответствующим кодеком является MP3 (.mp3), WMA (.wma), AAC (.m4a) и AAC (.mp4).
- Рекомендуется создавать резервные копии данных, хранящихся на устройствах USB.

Для получения подробных сведений о совместимости устройства USB посетите веб-узел поддержки, указанный на задней стороне обложки.

#### Примечание

Подключите устройство USB после запуска двигателя.

В зависимости от устройства USB его подключение перед запуском двигателя может привести к сбоям в работе или повреждению устройства.

### Воспроизведение устройства USB

- 1 Сдвиньте крышку USB, затем подсоедините устройство USB к разъему USB с помощью кабеля USB.

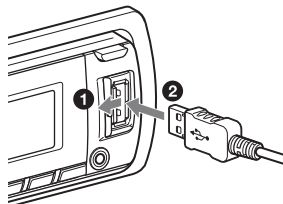

Начнется воспроизведение.

Если устройство USB уже подсоединено, для запуска воспроизведения нажимайте кнопку (SOURCE/OFF), пока не отобразится индикация “USB”.

Для остановки воспроизведения нажмите и удерживайте кнопку (SOURCE/OFF) в течение 1 секунды.

Для отсоединения устройства USB остановите воспроизведение с устройства USB, затем отсоедините устройство USB.

#### Примечания

- Не используйте большие или тяжелые устройства USB, которые могут упасть от вибрации или привести к ненадежному соединению.
- Не отсоединяйте переднюю панель во время воспроизведения с устройства USB, это может привести к повреждению данных, хранящихся в устройстве USB.

#### Изменение индикации на дисплее

Отображаемая индикация может отличаться в зависимости от типа устройства USB, формата записи и параметров.

Нажмите кнопку (DSPL).

#### Примечания

- Ниже приведены сведения о максимальном объеме отображаемых данных.
  - папок (альбомов): 128
  - файлов (композиций) в каждой папке: 500
- Для запуска воспроизведения может потребоваться некоторое время в зависимости от объема записанных данных.
- Файлы DRM (Управление цифровыми правами) могут не воспроизводиться.
- При воспроизведении или перемещении вперед/назад файла MP3/WMA/AAC с переменной скоростью передачи в битах (VBR) время с начала воспроизведения может отображаться неточно.
- Воспроизведение следующих файлов MP3/WMA/AAC не поддерживается:
  - сжатые без потери данных;
  - защищенные авторскими правами.

## Выбор музыки в соответствии с настроением — SensMe™

Функции “SensMe™ channels” автоматически группируют композиции в каналы и позволяют прослушивать музыку в соответствии с настроением.

### Установка приложений “SensMe™ Setup” и “Content Transfer” на компьютер

Чтобы задействовать функцию SensMe™ на этом устройстве, необходимо использовать программное обеспечение (“SensMe™ Setup” и “Content Transfer”).

**1 Загрузите программное обеспечение “SensMe™ Setup” и “Content Transfer” с веб-узла поддержки.**

**2 Установите программное обеспечение на компьютер.**

Для получения дополнительных сведений об установке посетите веб-узел

<http://support.sony-europe.com/>

### Регистрация устройства USB с помощью приложения “SensMe™ Setup”

Чтобы задействовать функцию SensMe™ на этом устройстве, необходимо зарегистрировать устройство USB.

Если регистрация не была выполнена во время установки, выполните следующие действия.

**1 Запустите приложение “SensMe™ Setup” на компьютере.**

- 2 Подключите устройство USB к компьютеру.
- 3 Выполните регистрацию, следуя указаниям на экране.

#### Совет

Если будет подключено зарегистрированное устройство USB с проанализированными композициями, регистрацию устройства USB можно будет отменить.

## Перенос композиций на устройство USB с помощью приложения “Content Transfer”

Чтобы задействовать функцию SensMe™ для этого устройства, композиции необходимо проанализировать и перенести на зарегистрированное устройство USB с помощью приложения “Content Transfer”.

- 1 Подключите зарегистрированное устройство USB к компьютеру. Подсоединяйте устройства USB в режиме MSC. Приложение “Content Transfer” запустится автоматически. Выполните инструкции на экране в случае их появления.
- 2 Перетащите композиции из проводника Windows, iTunes и т. д. в приложение “Content Transfer”. Начнется анализ и перенос композиций.

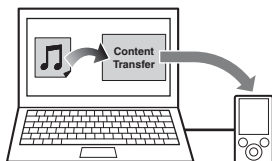

Для получения дополнительной информации о процедурах см. интерактивную справку приложения “Content Transfer”.

## Воспроизведение композиций в каналах — SensMe™

Функция “SensMe™ channels” автоматически группирует композиции в каналы по их звучанию. Можно выбрать и воспроизвести канал, соответствующий настроению, деятельности и т.д.

- 1 Подключите устройство USB, настроенное для функции SensMe™.
- 2 Повторно нажимайте кнопку (SOURCE/OFF), пока не появится индикация “SENSME CH”. Отобразится список каналов, и композиции будут воспроизводиться, начиная с наиболее мелодичных или ритмичных частей.
- 3 Выбор композиции в списке с помощью дискового регулятора. Смена канала: нажмите (1)/(2) (ALBUM ▼/▲) для выбора нужного канала. Смена композиции: нажимайте кнопки (SEEK) +/-, пока не отобразится требуемая композиция, затем нажмите дисковый регулятор.

#### Примечание

Если подключенное устройство USB содержит большое количество композиций, запуск функции “SensMe™ channels” может длиться долго из-за считывания данных.

#### Совет

Композиции воспроизводятся в случайном порядке. Порядок воспроизведения меняется при каждом выборе канала.

---

## Список каналов

---

**MORNING** (5:00 – 9:59)

**DAYTIME** (10:00 – 15:59)

**EVENING** (16:00 – 18:59)

**NIGHT** (19:00 – 23:59)

**MIDNIGHT** (0:00 – 4:59)

Композиции, рекомендованные для прослушивания в определенное время суток.

Для точного отображения канала установите часы (стр. 5).

---

**SHUFFLE ALL:** Воспроизведение всех проанализированных композиций в случайном порядке.

---

**ENERGETIC:** Композиции для приподнятого настроения.

---

**RELAX:** Спокойные композиции.

---

**MELLOW:** Спокойные, меланхоличные композиции.

---

**UPBEAT:** Радостные композиции для улучшения настроения.

---

**EMOTIONAL:** Баллады.

---

**LOUNGE:** Лаунж.

---

**DANCE:** Ритмичные композиции, рэп-музыка и композиций в стиле “ритм и блюз”.

---

**EXTREME:** Напористый рок.

---

**FREEWAY:** Композиции для приподнятого настроения с быстрым ритмом.

---

**CHILLOUT DRIVE:** Интонированные композиции, баллады.

---

**WEEKEND TRIP:** Очаровательные, яркие композиции.

---

**MIDNIGHT CRUISE:** Джаз или пианино для искушенных слушателей.

---

**PARTY RIDE:** Быстрые, живые композиции.

---

---

**MORNING COMMUTE:** Светлые, живые композиции.

---

**GOIN' HOME:** Теплые, расслабляющие композиции.

---



# iPod

В данной инструкции по эксплуатации термин “iPod” применяется для обобщения ссылок на функции iPod в iPod и iPhone, за исключением особого указания в тексте или на рисунке.

Для получения сведений о совместимости iPod см. “Сведения об iPod” (стр. 33) или посетите веб-узел технической поддержки, указанный на задней стороне обложки.

## Воспроизведение iPod

Перед подключением iPod уменьшите громкость на этом устройстве.

- 1 Сдвиньте крышку USB, затем подсоедините iPod к разъему USB с помощью соединительного кабеля USB для iPod (не входит в комплект)\*.

\* Рекомендуется использовать соединительный кабель USB для iPod RC-100IP.

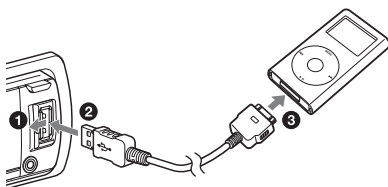

Воспроизведение композиций на iPod автоматически начнется с места последнего воспроизведения.

Если проигрыватель iPod уже подсоединен, для запуска воспроизведения нажимайте кнопку **(SOURCE/OFF)**, пока не отобразится индикация “USB”. (Когда iPod распознается, на дисплее появится индикация “IPOD”.)

Для остановки воспроизведения нажмите и удерживайте кнопку **(SOURCE/OFF)** в течение 1 секунды.

Для отсоединения проигрывателя iPod остановите воспроизведение с iPod, затем отсоедините iPod.

### Предупреждение относительно iPhone

Когда iPhone подключается через USB, уровень громкости телефона регулируется на самом iPhone. Для предотвращения неожиданного громкого звучания после вызова не следует увеличивать уровень громкости на этом устройстве во время телефонного вызова.

### Примечание

Не отсоединяйте переднюю панель во время воспроизведения с iPod, это может привести к повреждению данных.

### Совет

iPod заряжается, когда устройство включено.

### Режим возобновления

Когда iPod подсоединен к док-переходнику, воспроизведение начинается в заданном на iPod режиме. В режиме возобновления не работают следующие кнопки:

- **(3)** (REP)
- **(4)** (SHUF)

### Изменение индикации на дисплее

Нажмите кнопку **(DSPL)**.

### Примечание

Возможно неправильное отображение некоторых сохраненных в iPod букв.

## Пропуск альбомов, подкастов, жанров, списков воспроизведения и исполнителей

Цель	Действие
Пропуск	Нажмите (1)/(2) (ALBUM ▼/▲) [одно нажатие на каждый]
Непрерывный пропуск	Нажмите и удерживайте (1)/(2) (ALBUM ▼/▲) [удерживайте до нужного момента]

## Выполнение операций непосредственно на iPod — управление пассажира

Можно выполнять операции непосредственно на проигрывателе iPod, даже если он подключен к док-разъему.

**1** Во время воспроизведения нажмите и удерживайте кнопку (MODE). Появится индикация “MODE IPOD”, и станет возможным управление непосредственно с iPod.

Для выхода из режима управления пассажира нажмите и удерживайте (MODE).

Появится индикация “MODE AUDIO”, а для воспроизведения будет выбран режим iPod.

### Примечание

Уровень громкости регулируется только с помощью этого устройства.

## Поиск и воспроизведение композиций

### Воспроизведение композиций в различных режимах

Прослушивать композиции можно неоднократно (повторное воспроизведение) и в произвольном порядке (воспроизведение в случайной последовательности).

Доступные режимы воспроизведения отличаются в зависимости от выбранного источника звука.

**1** Во время воспроизведения нажимайте кнопку (3) (REP) или (4) (SHUF), пока на дисплее не отобразится нужный режим воспроизведения.

Воспроизведение в выбранном режиме может начаться не сразу.

### Повторное воспроизведение

Выбор	Воспроизведение
↶ TRACK	композиции неоднократно.
↶ ALBUM	альбома неоднократно.
↶ PODCAST*1	подкаста неоднократно.
↶ ARTIST*1	композиций исполнителя неоднократно.
↶ PLAYLIST*1	списка воспроизведения неоднократно.

<b>GENRE</b> *1	жанра неоднократно.
<b>OFF</b>	воспроизведение композиций в обычном порядке (режим обычного воспроизведения).

### Воспроизведение в случайной последовательности

Выбор	Воспроизведение
<b>SHUF ALBUM</b>	альбома в случайной последовательности.
<b>SHUF DISC</b> *2	диска в случайной последовательности.
<b>SHUF PODCAST</b> *1	подкаста в случайной последовательности.
<b>SHUF ARTIST</b> *1	композиций исполнителя в случайной последовательности.
<b>SHUF PLAYLIST</b> *1	списка воспроизведения в случайной последовательности.
<b>SHUF GENRE</b> *1	жанра в случайной последовательности.
<b>SHUF DEVICE</b> *3	композиций на устройстве в случайной последовательности.
<b>SHUF OFF</b>	воспроизведение композиций в обычном порядке (режим обычного воспроизведения).

\*1 Только для воспроизведения с iPod

\*2 Только для воспроизведения дисков CD

\*3 Только для воспроизведения с устройства USB и iPod

## Поиск композиции по названию — Quick-BrowZer™

Предусмотрена возможность удобного поиска композиции на CD или на устройстве USB по категории.

- 1 Нажмите кнопку Q (BROWSE)\*.**  
Устройство перейдет в режим Quick-BrowZer, и отобразится список категорий поиска. Когда появится список композиций, нажимайте кнопку (BACK), пока не отобразится нужная категория поиска.

\* Во время воспроизведения нажмите и удерживайте кнопку Q (BROWSE) более 2 секунд, чтобы вернуться непосредственно к началу списка категорий (только для воспроизведения устройств USB).

- 2 Поворачивая дисковый регулятор, выберите требуемую категорию поиска, затем нажмите дисковый регулятор для подтверждения.**

- 3 Повторив шаг 2, выберите требуемую композицию.**  
Начнется воспроизведение.

Для выхода из режима Quick-BrowZer нажмите кнопку Q (BROWSE).

### Примечание

При переходе в режим Quick-BrowZer отменяется ранее выбранный режим повторного воспроизведения или воспроизведения в случайной последовательности.

---

## Поиск с пропуском элементов

### — Режим перехода

Если в категории имеется большое количество элементов, можно быстро выполнить поиск требуемого элемента.

#### 1 Нажмите **(SEEK)** + в режиме Quick-BrowZer.

Появится имя элемента.

#### 2 Поворачивая дисковый регулятор, выберите элемент рядом с требуемым.

При каждом шаге пропускается 10% от общего числа элементов.

#### 3 Нажмите кнопку выбора.

Дисплей возвращается в режим Quick-BrowZer, и отображается выбранный элемент.

#### 4 Поворачивая дисковый регулятор, выберите требуемый элемент и нажмите его.

Если выбранный элемент — композиция, начнется воспроизведение.

Для отмены режима перехода нажмите кнопку **↶** (BACK) или **(SEEK)** **-**.

---

## Поиск в алфавитном порядке — Поиск по алфавиту

Если к устройству подключен iPod, то можно выполнить поиск элемента по алфавиту.

#### 1 Нажмите **(SEEK)** + в режиме Quick-BrowZer.

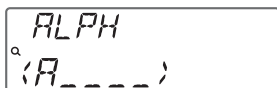

#### 2 Поворачивая дисковый регулятор, выберите первую букву требуемого элемента, а затем нажмите дисковый регулятор.

Отобразится упорядоченный по алфавиту список элементов, которые начинаются с выбранной буквы.

#### 3 Поворачивая дисковый регулятор, выберите требуемый элемент, а затем нажмите дисковый регулятор.

Если выбранный элемент — композиция, начнется воспроизведение.

Для отмены режима алфавитного поиска нажмите кнопку **↶** (BACK) или

**(SEEK)** **-**.

### Примечания

- При алфавитном поиске символ или артикль (a/an/the) перед выбранной первой буквой элемента не учитывается.
- В зависимости от выбранного элемента поиска может быть доступен только режим перехода.
- Алфавитный поиск может выполняться продолжительное время в зависимости от количества композиций.

## Поиск композиции при прослушивании фрагментов композиции — ZAPPIN™

- Нажмите (1)/(2) (ALBUM ▼/▲) в режиме ZAPPIN, чтобы пропустить альбом.

При последовательном прослушивании коротких музыкальных фрагментов из композиций на диске CD или устройстве USB можно найти нужную композицию. Режим ZAPPIN позволяет выполнять поиск композиции в режиме воспроизведения в случайной последовательности или повторного воспроизведения в случайной последовательности.

### 1 Нажмите кнопку (ZAP) во время воспроизведения.

Воспроизведение начинается с музыкального фрагмента следующей композиции. Можно выбрать продолжительность воспроизведения (стр. 29).

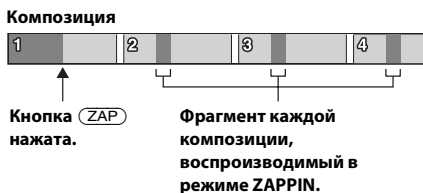

### 2 Нажмите кнопку выбора или (ZAP) при воспроизведении нужной композиции.

Выбранная композиция воспроизводится с начала в обычном режиме воспроизведения.

Нажатие кнопки (BACK) также подтверждает воспроизведение композиции.

### Советы

- Если искомая композиция была передана приложением "Content Transfer", будут воспроизведены наиболее мелодичные или ритмичные части композиций (стр. 15).
- Нажмите (SEEK) +/- в режиме ZAPPIN, чтобы пропустить композицию.

## Изменение подсветки

### Изменение цвета дисплея и кнопок — функция динамическая цветная подсветка

Динамическая цветная подсветка позволяет изменять цвет дисплея и кнопок основного устройства в соответствии с салоном автомобиля. Можно выбрать один из 12 предустановленных цветов, настраиваемый цвет и 5 предустановленных цветовых схем.

#### Предустановленные цвета:

RED, AMBER, M\_AMBER, YELLOW, WHITE, LIGHT GREEN, GREEN, LIGHT BLUE, SKY BLUE, BLUE, PURPLE, PINK.

#### Предустановленные цветовые схемы:

RAINBOW, OCEAN, SUNSET, FOREST, RANDOM.

- 1 Нажмите кнопку **COLOR**.
- 2 Поворачивая дисковый регулятор, выберите требуемый предустановленный цвет, затем нажмите дисковый регулятор. Дисплей вернется в режим обычного приема/воспроизведения.

#### Примечание

При быстром вращении дискового регулятора цвет дисплея и отображаемые кнопки могут меняться слишком быстро.

## Настройка цвета дисплея и кнопок — настраиваемый цвет

Дисплею и кнопкам можно назначить настраиваемый цвет.

- 1 Нажмите и удерживайте кнопку **COLOR**.  
Настраиваемый цвет дисплея DAY/NIGHT будет изменяться с учетом настроек функции DIMMER.
- 2 Поворачивайте дисковый регулятор, пока не появится индикация “BASE COLOR”, затем нажмите дисковый регулятор.  
Можно выбрать предустановленный цвет, который послужит базой для дальнейшей настройки. После нажатия “BASE COLOR” настроенный цвет будет перезаписан.
- 3 Поворачивая дисковый регулятор, выберите значение “RGB RED”, “RGB GREEN” или “RGB BLUE”, затем нажмите дисковый регулятор.
- 4 Поворачивая дисковый регулятор, настройте цветовой диапазон, затем нажмите дисковый регулятор.  
Настраиваемый цветовой диапазон: “0” – “32”.  
Значение “0” не удастся одновременно установить для всех цветовых диапазонов.
- 5 Нажмите кнопку **↶** (BACK).

## Изменение режима цвета DAY/NIGHT

Для режима DAY/NIGHT можно установить другие цвета в зависимости от настроек функции DIMMER.

---

### Цветовой режим DIMMER\*1

---

**DAY** OFF или AUTO  
(выключение фар\*2)

---

**NIGHT** ON или AUTO  
(включение фар\*2)

---

\*1 Для получения дополнительной информации о функции DIMMER см. стр. 29.

\*2 Доступно только при подключении управляющего провода освещения.

- 1** Выберите “DAY/NIGHT” в шаге 2.
- 2** Выберите “DAY” или “NIGHT”.
- 3** Настройте предустановленный канал, выполнив действия шагов с 2 по 5.

## Дополнительные настройки цвета

---

### Синхронизация функции SensMe™ Channels — Цвет функции SensMe™ Channels

Цвет дисплея и кнопок основного устройства будет меняться в соответствии с выбранным каналом функции SensMe™ channel.

- 1** Нажмите и удерживайте кнопку выбора.  
Отобразится дисплей настройки.
- 2** Поворачивайте дисковый регулятор, пока не появится индикация “SENSME COLR”, затем нажмите дисковый регулятор.
- 3** Поворачивая дисковый регулятор, выберите “SENSME-ON”, затем нажмите дисковый регулятор.
- 4** Нажмите кнопку ↵ (BACK).

Чтобы отменить цвет функции SensMe™ Channels, выберите “OFF” в шаге 3.

#### Примечание

Если для цвета функции SensMe™ Channels установлено значение “ON” для источника SensMe™, то цвет функции SensMe™ Channels отменит предварительно заданные настройки цвета/стиля.

---

## Изменение цвета с синхронизацией по звуку — Синхронизация по звуку

Синхронизация по звуку будет задействована после выбора предустановленной цветовой схемы или воспроизведения композиций в канале функции SensMe™ channel.

- 1 Нажмите и удерживайте кнопку выбора.**  
Отобразится дисплей настройки.
- 2 Поворачивайте дисковый регулятор, пока не появится индикация “SOUND SYNC”, затем нажмите дисковый регулятор.**
- 3 Поворачивая дисковый регулятор, выберите “SYNC-ON”, затем нажмите дисковый регулятор.**
- 4 Нажмите кнопку ↵ (BACK).**

---

## Отображение цвета для более четкого отображения — Меню белого цвета

Чтобы сделать отображение более отчетливым, выберите белый цвет меню, не изменяя настройки цветов.

- 1 Нажмите и удерживайте кнопку выбора.**  
Отобразится дисплей настройки.
- 2 Поворачивайте дисковый регулятор, пока не появится индикация “WHITE MENU”, затем нажмите дисковый регулятор.**
- 3 Поворачивая дисковый регулятор, выберите “WHITE-ON”, затем нажмите дисковый регулятор.**
- 4 Нажмите кнопку ↵ (BACK).**

Чтобы отменить отображение меню белым цветом, выберите “OFF” в шаге 3.

---

## Эффект запуска — Запуск белым цветом

При нажатии кнопки **(SOURCE/OFF)** дисплей и кнопки основного устройства сначала приобретут белый цвет, затем будет установлен настроенный цвет.

- 1 Нажмите и удерживайте кнопку выбора.**  
Отобразится дисплей настройки.
- 2 Поворачивайте дисковый регулятор, пока не появится индикация “START WHITE”, затем нажмите дисковый регулятор.**
- 3 Поворачивая дисковый регулятор, выберите “WHITE-ON”, затем нажмите дисковый регулятор.**
- 4 Нажмите кнопку ↵ (BACK).**

Чтобы отменить эффект запуска белым цветом, выберите “OFF” в шаге 3.



## Параметры звука и меню настройки

### Изменение настроек звука

#### Подстройка характеристик звука

- 1 Во время приема/воспроизведения нажмите кнопку выбора.
- 2 Поворачивайте дисковый регулятор, пока не отобразится требуемый пункт меню, затем нажмите дисковый регулятор.
- 3 Поворачивая дисковый регулятор, выберите настройку, а затем нажмите дисковый регулятор.
- 4 Нажмите кнопку ↵ (BACK).

Могут быть заданы следующие параметры:

**EQ7 PRESET** (стр. 25)

**EQ7 SETTING** (стр. 26)

#### POSITION

**POSITION** (Установка положения прослушивания) (стр. 26)

**ADJUST POS**\*1 (Настройка положения прослушивания) (стр. 27)

**SW POSITION**\*1 (Установка положения сабвуфера) (стр. 27)

#### BALANCE

Регулировка звукового баланса:  
“RIGHT-15” – “CENTER” – “LEFT-15”.

#### FADER

Регулировка относительного уровня:  
“FRONT-15” – “CENTER” – “REAR-15”.

**DM+** (стр. 27)

**REARBAS ENH** (Усиление задних басов)  
(стр. 28)

#### SUBW LEVEL (фаза сабвуфера)

Регулировка уровня громкости сабвуфера: “+10 dB” – “0 dB” – “-10 dB”.

(“АТТ” отображается, если установлено минимальное значение.)

#### AUX VOLUME\*2 (Уровень громкости AUX)

Настройка громкости каждого подсоединенного дополнительного оборудования: “+18 dB” – “0 dB” – “-8 dB”.

Эта настройка исключает необходимость регулировки громкости для разных источников.

\*1 Не отображается, если для “POSITION” установлено значение “OFF”.

\*2 Когда активирован источник AUX (стр. 30).

## Расширенные функции управления звуком — Усовершенствованный звуковой процессор

Новый усовершенствованный звуковой процессор путем цифровой обработки сигнала создает внутри автомобиля идеальное акустическое поле.

### Выбор качества звука — Предварительные настройки EQ7

Можно выбрать кривую эквалайзера из 7 вариантов (XPLOD, VOCAL, EDGE, CRUISE, SPACE, GRAVITY, CUSTOM или OFF).

- 1 Во время приема/воспроизведения нажмите кнопку выбора.

**2** Поворачивайте дисковый регулятор, пока не появится индикация “EQ7 PRESET”, а затем нажмите дисковый регулятор.

**3** Поворачивайте дисковый регулятор, пока не отобразится требуемая кривая эквалайзера, затем нажмите дисковый регулятор.

**4** Нажмите кнопку  (BACK).

Чтобы отменить кривую эквалайзера, выберите “OFF” в шаге 3.

#### Совет

Выбранную для каждого источника кривую эквалайзера можно занести в память.

---

## Настройка кривой эквалайзера — Установка EQ7

Меню “CUSTOM”, появляющееся при нажатии кнопки EQ7, позволяет настроить собственные установки эквалайзера.

**1** Выберите источник, затем нажмите кнопку выбора.

**2** Поворачивайте дисковый регулятор, пока не появится индикация “EQ7 SETTING”, а затем нажмите дисковый регулятор.

**3** Поворачивайте дисковый регулятор, пока не появится индикация “BASE”, а затем нажмите дисковый регулятор.

Можно выбрать кривую эквалайзера, которая послужит базой для дальнейшей настройки.

**4** Поворачивая дисковый регулятор, выберите кривую эквалайзера, а затем нажмите дисковый регулятор.

**5** Задание кривой эквалайзера.

**1** Поворачивая дисковый регулятор, выберите частотный диапазон, а затем нажмите дисковый регулятор.



BAND1: 63 Гц  
BAND2: 160 Гц  
BAND3: 400 Гц  
BAND4: 1 кГц  
BAND5: 2,5 кГц  
BAND6: 6,3 кГц  
BAND7: 16,0 кГц

**2** Поворачивая дисковый регулятор, настройте уровень громкости, а затем нажмите дисковый регулятор. Уровень громкости настраивается в диапазоне от -6 dB до +6 dB с шагом 1 dB.



Повторно выполните шаги **1** и **2** для настройки других диапазонов частот.

**6** Дважды нажмите кнопку  (BACK).

Кривая эквалайзера сохраняется в меню “CUSTOM”.

---

## Оптимизация звука путем согласования времени — Положение прослушивания

Устройство может имитировать естественное акустическое поле путем воспроизведения звука каждого динамика с определенной задержкой в соответствии с вашим местоположением.

Параметр “POSITION” может иметь приведенные ниже значения.

**FRONT L (1)**: впереди слева

**FRONT R (2)**: впереди справа

**FRONT (3)**: впереди по центру

**ALL (4)**: в центре автомобиля

**OFF**: положение не задано

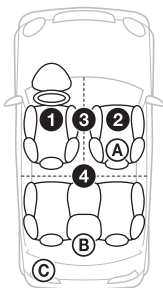

При соблюдении следующих условий также можно задать приблизительное положение сабвуфера по отношению к положению прослушивания:

- сабвуфер подключен;
- выбрано одно из значений положения прослушивания: “FRONT L”, “FRONT R”, “FRONT” или “ALL”.

Параметр “SW POSITION” может иметь приведенные ниже значения.

**NEAR (A)**: близко

**NORMAL (B)**: обычно

**FAR (C)**: далеко

**1** Во время приема/воспроизведения нажмите кнопку выбора.

**2** Поворачивайте дисковый регулятор, пока не появится индикация “POSITION”, а затем нажмите дисковый регулятор.

**3** Поворачивая дисковый регулятор, выберите одно из значений: “FRONT L”, “FRONT R”, “FRONT” или “ALL”, а затем нажмите дисковый регулятор.

**4** Поворачивайте дисковый регулятор, пока не появится индикация “SW POSITION”, а затем нажмите дисковый регулятор.

**5** Поворачивая дисковый регулятор, выберите одно из значений: “NEAR”, “NORMAL” или “FAR”, а затем нажмите дисковый регулятор.

**6** Нажмите кнопку ↵ (BACK).

Чтобы отменить положение прослушивания, выберите “OFF” в шаге 3.

---

## Настройка положения прослушивания

Можно точно настроить заданное положение прослушивания.

**1** Во время приема/воспроизведения нажмите кнопку выбора.

**2** Поворачивайте дисковый регулятор, пока не появится индикация “ADJUST POS”, затем нажмите дисковый регулятор.

**3** Поворачивая дисковый регулятор, настройте положение прослушивания, а затем нажмите дисковый регулятор.

Диапазон настройки: “+3” – “CENTER” – “-3”.

**4** Нажмите кнопку ↵ (BACK).

---

## DM+ Расширенный

Функция DM+ Расширенный повышает качество звука с цифровым сжатием путем восстановления высоких частот, потерянных в процессе сжатия.

**1** Во время воспроизведения нажмите кнопку выбора.

**2** Поворачивайте дисковый регулятор, пока не появится индикация “DM+”, а затем нажмите дисковый регулятор.

**3** Поворачивая дисковый регулятор, выберите “ON”, затем нажмите дисковый регулятор.

**4** Нажмите кнопку ↵ (BACK).

#### Совет

Выборную для каждого источника настройку DM+ можно занести в память.

---

## Использование задних громкоговорителей в качестве сабвуфера — Усиление задних басов

Функция усиления задних басов улучшает качество низкочастотного звука путем применения фильтра низких частот (стр. 29) к задним громкоговорителям. Она позволяет задним громкоговорителям исполнять роль сабвуфера, если тот не подключен.

**1** Во время приема/воспроизведения нажмите кнопку выбора.

**2** Поворачивайте дисковый регулятор, пока не появится индикация “REARBAS ENH”, затем нажмите дисковый регулятор.

**3** Поворачивая дисковый регулятор, выберите значение “1”, “2” или “3”, а затем нажмите дисковый регулятор.

**4** Нажмите кнопку ↵ (BACK).

## Настройка параметров установки

**1** Нажмите и удерживайте кнопку выбора.

Отобразится дисплей настройки.

**2** Поворачивайте дисковый регулятор, пока не отобразится требуемый элемент, затем нажмите дисковый регулятор.

**3** Поворачивая дисковый регулятор, выберите настройку, а затем нажмите дисковый регулятор.\*  
Настройка завершена.

**4** Нажмите кнопку ↵ (BACK).

\* Для выбора настраиваемого цвета необходимо выполнить дополнительные действия (стр. 22).  
При настройке CLOCK-ADJ и BTM шаг 4 не нужен.

В зависимости от источника и параметров можно настроить следующие элементы:

---

**CLOCK ADJ** (Установка часов) (стр. 5)

---

**CT** (Время на часах)

Включение функции CT: “ON”, “OFF” (стр. 12).

---

**BEEP**

Включение звукового сигнала: “ON”, “OFF”.

---

**CAUT ALM<sup>+1</sup>** (Предупредительный звуковой сигнал)

Включение предупредительного звукового сигнала: “ON”, “OFF” (стр. 6).

---

**AUX-A<sup>+1</sup>** (Аудиовход AUX)

Включение отображения источника AUX: “ON”, “OFF” (стр. 30).

---

---

## AUTO OFF

Автоматическое отключение через определенное время, если устройство выключено: “NO”, “30S (секунд)”, “30M (минут)”, “60M (минут)”.

---

## DEMO (Демонстрация)

Включение режима демонстрации: “ON”, “OFF”.

---

## DIMMER

Используется для изменения яркости дисплея.

- “AT”: автоматическое ослабление яркости дисплея при включении света. (Доступно только при подключении управляющего провода освещения.)
  - “ON”: уменьшение яркости дисплея.
  - “OFF”: отключение диммера.
- 

## CONTRAST

Регулировка контрастности дисплея. Уровень контрастности настраивается 7 шагами.

---

## COLOR (Предустановленный цвет)

Выбор предустановленного цвета дисплея и кнопок основного устройства (стр. 22).

---

## CUSTOM COLR (Настраиваемый цвет)

Выбор предустановленного цвета, который послужит базой для дальнейшей настройки (стр. 22).

---

## SENSME COLR (Цвет SensMe™)

Выбор цвета с учетом каналов функции SensMe™: “ON”, “OFF”.

---

## SOUND SYNC

Выбор цвета с синхронизацией по звуку: “ON”, “OFF”.

---

## WHITE MENU

Выбор эффекта при переключении источника: “ON”, “OFF”.

---

## START WHITE

Выбор цвета при запуске: “ON”, “OFF”.

---

---

## MOTION DSPL (Движущийся дисплей)

- “SA”: отображение движущихся изображений и анализатора спектра.
  - “ON”: отображение движущихся изображений.
  - “OFF”: отключение режима движущегося дисплея.
- 

## AUTO SCROLL

Автоматическая прокрутка длинных элементов: “ON”, “OFF”.

---

## REGIONAL\*2

Ограничение приема определенным регионом: “ON”, “OFF” (стр. 11).

---

## ZAPPIN TIME

Служит для выбора продолжительности воспроизведения для функции ZAPPIN.

- “ZAP.TIME-1 (около 6 секунд)”, “ZAP.TIME-2 (около 15 секунд)”, “ZAP.TIME-3 (около 30 секунд)”.

---

## ZAPPIN BEEP

Звуковой сигнал между фрагментами композиций: “ON”, “OFF”.

---

## LPF FREQ (Частота фильтра низких частот)

Выбор граничной частоты сабвуфера: “50Hz”, “60Hz”, “80Hz”, “100Hz”, “120Hz”.

---

## LPF SLOPE (Крутизна фильтра низких частот)

Выбор значения крутизны для LPF: “1”, “2”, “3”.

---

## SUBW PHASE (фаза сабвуфера)

Выбор фазы сабвуфера: “NORM”, “REV”.

---

## HPF FREQ (Частота фильтра высоких частот)

Выбор граничной частоты передних/задних громкоговорителей: “OFF”, “50Hz”, “60Hz”, “80Hz”, “100Hz”, “120Hz”.

---

---

**HPF SLOPE** (Крутизна фильтра высоких частот)

Выбор значения крутизны для HPF (фильтра высоких частот) (эффективно, только если для HPF FREQ выбрано значение, отличное от "OFF"): "1", "2", "3".

---

**LOUDNESS** (Динамическая громкость)

Усиление басов и высоких частот для чистоты звука при низком уровне громкости: "ON", "OFF".

---

**ALO** (Автоматический оптимизатор уровня громкости)

Установка оптимального уровня громкости при воспроизведении с любых источников: "ON", "OFF".

---

**BTM** (стр. 10)

---

\*1 Когда устройство выключено.

\*2 Когда поступает сигнал в диапазоне FM.

## Использование дополнительного оборудования

### Дополнительное аудиооборудование

Подсоединив дополнительное переносное аудиоустройство к входному гнезду AUX (мини-стереоразъем) на аппарате, а затем просто выбрав источник, его можно прослушивать через громкоговорители автомобиля.

#### Подсоединение переносного аудиоустройства

- 1** Выключите переносное аудиоустройство.
- 2** Уменьшите громкость на аппарате.
- 3** Подключите переносное аудиоустройство к аппарату при помощи соединительного кабеля (не входит в комплект)\*.

\* Обязательно используйте разъем прямого типа.

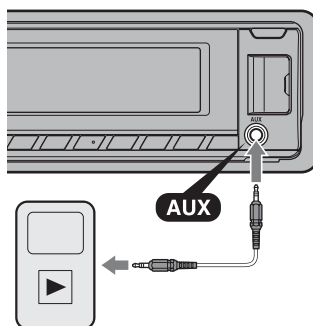

#### Настройка уровня громкости

Перед воспроизведением настройте уровень звука для каждого подключенного аудиоустройства.

- 1 Уменьшите громкость на аппарате.
- 2 Нажимайте кнопку (SOURCE/OFF), пока не появится индикация "AUX".
- 3 Начните воспроизведение на переносном аудиоустройстве при умеренной громкости.
- 4 Установите обычный уровень громкости для прослушивания на аппарате.
- 5 Отрегулируйте входной уровень (стр. 25).

## Дополнительная информация

### Меры предосторожности

- Если автомобиль был припаркован в солнечном месте, не включайте устройство до тех пор, пока оно не охладится.
- Не оставляйте переднюю панель или переносные аудиоустройства внутри машины, поскольку они могут испортиться от высокой температуры в результате воздействия прямых солнечных лучей.
- При работе устройства автоматически выдвигается антенна с электрическим приводом.

### Конденсация влаги

При конденсации влаги внутри устройства извлеките диск и подождите приблизительно час, пока влага не испарится. В противном случае возможны сбои при работе устройства.

### Для поддержания высокого качества звука

Не проливайте жидкости на устройство или диски.

---

## Примечания относительно дисков

- Не подвергайте диски воздействию прямых солнечных лучей и источников тепла, таких как воздуховоды с горячим воздухом. Не оставляйте диски в машине, припаркованной в солнечном месте.

- Перед воспроизведением протирайте диски чистящей тканью по направлению от центра к краям. Не пользуйтесь растворителями, такими как бензин, разбавитель, а также имеющимися в продаже чистящими средствами.



- Это устройство предназначено для воспроизведения дисков, отвечающих требованиям стандарта Compact Disc (CD). DualDiscs и некоторые музыкальные диски, закодированные с помощью технологий защиты авторских прав, не соответствуют стандарту Compact Disc (CD) и поэтому не могут воспроизводиться этим устройством.
- **Диски, которые это устройство НЕ МОЖЕТ воспроизводить**
  - Диски с ярлычками, наклейками, а также с прикрепленной клейкой лентой или бумагой. Применение таких дисков может вызвать сбой в работе или повреждение диска.
  - Диски нестандартной формы (например, в форме сердца, квадрата, звезды). В противном случае это может привести к повреждению устройства.
  - Диски диаметром 8 см.

#### • Диски, которые это устройство НЕ МОЖЕТ воспроизводить

- CD-R/CD-RW с плохим качеством записи.
- CD-R/CD-RW, записанные на несовместимом записывающем устройстве.
- CD-R/CD-RW, которые неправильно закрыты.
- CD-R/CD-RW, записанные в формате, отличающемся от музыкального формата CD или формата MP3, соответствующего ISO9660 Level 1/Level 2, Joliet/Romeo или Multi-Session.

## Порядок воспроизведения файлов MP3/WMA/AAC

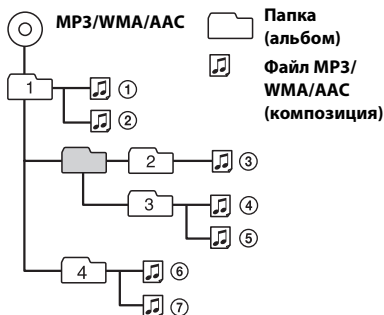

### Примечания относительно дисков CD-R/CD-RW

- Максимальное количество: (только для CD-R/CD-RW)
  - папок (альбомов): 150 (включая корневую папку)
  - файлов (композиций) и папок: 300 (может быть менее 300, если названия папок/файлов состоят из большого числа символов)
  - отображаемых символов в названии папки/файла: 32 (Joliet)/64 (Romeo)
- Если диск Multi-Session начинается сессией CD-DA, он распознается как диск CD-DA и другие сессии не воспроизводятся.



## Сведения об iPod

- Можно подключить следующие модели iPod. Перед использованием устройств iPod обновите их программное обеспечение.

Made for

- iPod touch (4-го поколения)
  - iPod touch (3-го поколения)
  - iPod touch (2-го поколения)
  - iPod touch (1-го поколения)
  - iPod classic
  - iPod с видео\*
  - iPod nano (6-го поколения)
  - iPod nano (5-го поколения)
  - iPod nano (4-го поколения)
  - iPod nano (3-го поколения)
  - iPod nano (2-го поколения)
  - iPod nano (1-го поколения)\*
  - iPhone 4
  - iPhone 3GS
  - iPhone 3G
  - iPhone
- \* Управление пассажира недоступно для iPod nano (1-го поколения) или для iPod с видео.

- Обозначения “Made for iPod” (Сделано для iPod) и “Made for iPhone” (Сделано для iPhone) означают, что электронный компонент разработан для подключения iPod или iPhone, соответственно, и сертифицирован разработчиком для соответствия эксплуатационным стандартам Apple. Apple не несет ответственности за работу таких устройств или их соответствие требованиям безопасности и регулятивным нормам. Обратите внимание, что использование этой дополнительной принадлежности с устройством iPod или iPhone может ухудшить качество беспроводной связи.

В случае возникновения вопросов или проблем, касающихся данного устройства, которые не описаны в данном руководстве, обратитесь к ближайшему дилеру Sony.

## Уход за устройством

### Замена литиевой батарейки пульта дистанционного управления

Когда батарейка разряжается, диапазон действия пульта дистанционного управления уменьшается. Замените батарейку новой литиевой батарейкой CR2025. При использовании другой батарейки существует опасность возгорания или взрыва.

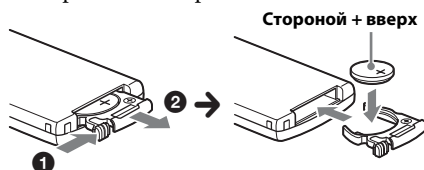

### Примечания относительно литиевой батарейки

- Храните литиевую батарейку в недоступном для детей месте. Если ребенок случайно проглотит батарейку, немедленно обратитесь к врачу.
- Для обеспечения надежного контакта протрите батарейку сухой тканью.
- При установке батарейки соблюдайте полярность.
- Не берите батарейку металлическим пинцетом – это может вызвать короткое замыкание.

### ВНИМАНИЕ!

При неправильном обращении батарейка может взорваться. Не перезаряжать, не разбирать, не подносить к огню.

## Чистка контактов

Возможно, устройство не будет работать надлежащим образом из-за загрязнения контактов, служащих для соединения передней панели с устройством. Во избежание этого отсоедините переднюю панель (стр. 6) и протрите контакты ватным тампоном. Не прикладывайте излишних усилий. В противном случае можно повредить контакты.

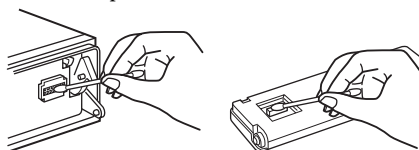

### Примечания

- В целях безопасности перед чисткой разъемов выключите зажигание и выньте ключ из выключателя зажигания.
- Никогда не прикасайтесь к контактам пальцами или металлическими предметами.

## Технические характеристики

### Тюнер

#### FM

**Диапазон настройки:**

FM1/FM2: 87,5—108,0 МГц (шаг 50 кГц)

FM3: 65—74 МГц (шаг 30 кГц)

**Антенное гнездо:**

Разъем внешней антенны

**Промежуточная частота:** 25 кГц

**Используемая чувствительность:** 8 дБф

**Избирательность:** 75 дБ при 400 кГц

**Отношение “сигнал-шум”:** 80 дБ (стерео)

**Разделение:** 50 дБ при 1 кГц

**Диапазон воспроизводимых частот:**

20—15000 Гц

#### MW/LW

**Диапазон настройки:**

MW: 531—1602 кГц

LW: 153—279 кГц

**Антенное гнездо:**

Разъем внешней антенны

**Промежуточная частота:**

9124,5 кГц или 9115,5 кГц/4,5 кГц

**Чувствительность:** MW: 26 мкВ, LW: 45 мкВ

### Проигрыватель дисков CD

**Отношение “сигнал-шум”:** 120 дБ

**Диапазон воспроизводимых частот:**

10—20000 Гц

**Низочастотная и высокочастотная детонация:**

Ниже уровня обнаружения

### Проигрыватель USB

**Интерфейс:** USB (полноскоростной)

**Максимальная сила тока:** 1 А

### Усилитель мощности

**Выход:** Выходы громкоговорителей

**Полное сопротивление громкоговорителей:**

4—8 Ом

**Максимальная выходная мощность:**

52 Вт × 4 (при сопротивлении 4 Ом)

### Общая информация

**Выходы:**

Терминал аудиовыходов (передние и задние)

Терминал выхода сабвуфера (моно)

Терминал релейного управления антенной с электрическим приводом

Терминал управления усилителем

### Входы:

- Терминал управления функцией Telephone АТТ
- Входной терминал пульта дистанционного управления
- Входной разъем антенны
- Входное гнездо AUX (мини-стереоразъем)
- Входной разъем сигналов USB

### Требования к источнику питания:

Автомобильный аккумулятор 12 В постоянного тока  
(с отрицательным заземлением)

**Размеры:** Прибл. 178 × 50 × 180 мм (ш/в/г)

### Монтажные размеры:

Прибл. 182 × 53 × 162 мм (ш/в/г)

**Масса:** Прибл. 1,3 кг

### Входящие в комплект принадлежности:

- Пульт дистанционного управления: RM-X211
- Детали для установки и подключений (1 комплект)

### Дополнительные принадлежности/

#### оборудование:

- Соединительный кабель USB для iPod: RC-100IP

У вашего дилера может не быть в наличии некоторых из принадлежностей, перечисленных выше. Обратитесь к дилеру для получения подробной информации.

Конструкция и характеристики могут изменяться без предварительного уведомления.

## Требования к системе для использования функции SensMe™

### Компьютер

- Процессор/память
  - IBM PC/АТ-совместимый компьютер
  - Процессор: Intel Pentium III 450 МГц или мощнее
  - ОЗУ: 256 МБ или более (для Windows XP), 512 МБ или более (для Windows Vista или более поздних версий)
- Порт USB

### ОС

Windows XP, Windows Vista, Windows 7

Для получения дополнительной информации о поддерживаемых редакциях или пакетах дополнений см. сайт поддержки, указанный на задней стороне обложки.

### Монитор

High color (цветовая палитра 16 бит) или более с разрешением 800 × 600 точек или больше

### Прочее

Интернет-соединение

### Примечания

- Следующие среды системы не поддерживаются:
  - IBM PC-несовместимые компьютеры, например Macintosh и т.д.;
  - самодельные компьютеры;
  - компьютеры с обновленной операционной системой;
  - среда с несколькими мониторами;
  - среда с возможностью загрузки нескольких операционных систем;
  - среда виртуальной машины.
- Даже при наличии рекомендованной среды работа может быть невозможна в зависимости от компьютера.

## Поиск и устранение неисправностей

Приводимый ниже проверочный перечень поможет устранить большинство проблем, которые могут возникнуть при эксплуатации устройства.

Перед ознакомлением с нижеприведенной таблицей обратитесь к разделам по подключению и эксплуатации устройства.

Для получения дополнительных сведений о применении предохранителя, а также извлечении устройства из приборной панели см. прилагаемое к устройству руководство по установке/подключению.

Если неполадку не удалось устранить, посетите веб-узел поддержки, указанный на задней стороне обложки.

### Общая информация

**На устройство не подается питание.**

- Проверьте соединение или предохранитель.
- Если устройство выключено и дисплей погас, то устройством невозможно будет

- управлять с помощью пульта дистанционного управления.
- Включите устройство.

---

**Антенна не выдвигается.**

- В антенне отсутствует реле.

---

**Нет звука.**

- Включена функция АТТ или Telephone АТТ (при подключении интерфейсного кабеля автомобильного телефона к проводу АТТ).
- Регулятор фейдера “FADER” не установлен для системы с 2 громкоговорителями.

---

**Не слышен звуковой сигнал.**

- Функция звукового сигнала отключена (стр. 28).
- Подключен дополнительный усилитель мощности, а встроенный не используется.

---

**Удалены данные из памяти.**

- Отсоединился или неправильно подключен провод питания или извлечена батарейка.

---

**Из памяти удалены запрограммированные радиостанции и настройка времени.****Перегорел предохранитель.****Слышен шум при повороте ключа зажигания.**

- Провода неправильно подсоединены к разъему электропитания вспомогательного оборудования автомобиля.

---

**Во время воспроизведения или приема начинается демонстрация.**

- Если при включенном демонстрационном режиме “DEMO-ON” в течение 5 минут не выполняются никакие операции, начинается демонстрация.
- Установите значение “DEMO-OFF” (стр. 29).

---

**Пропала/не отображается индикация в окошке дисплея.**

- Для диммера установлено значение “DIMMER-ON” (стр. 29).
- Дисплей отключится, если нажать и удерживать кнопку **(SOURCE/OFF)**.
- Нажмите кнопку **(SOURCE/OFF)** на устройстве и удерживайте ее нажатой, пока дисплей не включится.
- Контакты загрязнены (стр. 34).

---

**Функция Auto Off не работает.**

- Устройство включено. Функция Auto Off активизируется после выключения устройства.
- Выключите устройство.

---

**Прием радиостанций**

---

**Не удается принимать радиостанции.****Звук сопровождается помехами.**

- Неправильное соединение.
- Соедините провод управления антенной с электрическим приводом (синий) или провод питания устройства (красный) с проводом питания усилителя антенны автомобиля (только если на заднем/боковом стекле имеется встроенная антенна).
- Проверьте подсоединение автомобильной антенны.
- Если не выдвигается автомобильная антенна, проверьте соединение провода управления антенной с электрическим приводом.

---

**Не удается выполнить предварительную настройку.**

- Сохраните в памяти правильную частоту.
- Передаваемый радиосигнал слишком слаб.

---

**Не удается выполнить автоматическую настройку.**

- Передаваемый радиосигнал слишком слаб.
- Выполните настройку вручную.

---

**RDS**

---

**Услуги RDS не передаются.**

- Выбран диапазон FM3.
- Выберите диапазон FM1 или FM2.
- Услуги RDS недоступны в данном регионе.

---

**После нескольких секунд прослушивания включается функция SEEK.**

- Станция не передает данные TP или передает слишком слабый сигнал.
- Отключите TA (стр. 11).

---

**Дорожные сообщения не передаются.**

- Включите TA (стр. 11).
- Станция не транслирует дорожные сообщения, хотя и относится к типу TP.

- Настройтесь на другую станцию.

---

**При включении функцииPTY отображается индикация “-----”.**

- Принимаемая станция не передает данные RDS.
- Данные RDS не принимаются.
- Станция не указывает тип программы.

---

**Название программной услуги мигает.**

- Для выбранной в данный момент станции не используется альтернативная частота.
  - Нажмите кнопку (SEEK) +/-, пока мигает название программной услуги. Появится индикация “PI SEEK”, и устройство начнет поиск другой частоты с такими же данными PI (Программная идентификация).

---

**Воспроизведение дисков CD**

**Не удается вставить диск.**

- Уже вставлен другой компакт-диск.
- Компакт-диск вставлен с усилием, не той стороной или неправильно.

---

**Компакт-диск не воспроизводится.**

- Диск загрязнен или поврежден.
- Данные диски CD-R/CD-RW не предназначены для воспроизведения звука (стр. 32).

---

**Невозможно воспроизвести файлы MP3/WMA/AAC.**

- Диск не совместим с форматом и версией MP3/WMA/AAC. Подробнее о воспроизводимых дисках и форматах см. на веб-узле технической поддержки.

---

**Для воспроизведения файлов MP3/WMA/AAC требуется больше времени, чем для других файлов.**

- Может потребоваться больше времени до начала воспроизведения следующих дисков:
  - диск, записанный с использованием сложной разветвленной структуры папок;
  - диск, записанный в формате Multi Session;
  - диск, на который можно добавлять данные.

---

**Не осуществляется прокрутка индикации на дисплее.**

- Информация в виде бегущей строки может не отображаться для дисков, содержащих слишком большое количество символов.
- Для функции “AUTO SCROLL” установлено значение “OFF”.
  - Установите значение “A.SCRL-ON” (стр. 29).
  - Нажмите и удерживайте кнопку (DSPL) (SCRL).

---

**Звук прерывается.**

- Неправильная установка.
  - Устанавливайте устройство под углом, не превышающим 45°, в неподверженном вибрации месте.
- Диск загрязнен или поврежден.

---

**Воспроизведение музыки с устройств USB**

**Невозможно воспроизводить данные с использованием концентратора USB.**

- На данном устройстве невозможно распознавание устройств USB, подключенных через концентратор USB.

---

**Невозможно воспроизведение данных.**

- Устройство USB не работает.
  - Повторно подключите устройство.

---

**Устройство USB требует больше времени для воспроизведения.**

- Устройство USB содержит файлы со сложной разветвленной структурой папок.

---

**Прерывистость звука.**

- Звук может прерываться при скорости передачи, превышающей 320 Кбит/с.

---

## Индикация/сообщения об ошибках

---

### CHECKING

- Устройство проверяет наличие подключения устройства USB.
  - Подождите до подтверждения подключения.

---

### ERROR

- Компакт-диск загрязнен или вставлен нижней стороной вверх.
  - Почистите или правильно вставьте компакт-диск.
- Вставлен пустой диск.
- Диск не воспроизводится по какой-либо причине.
  - Вставьте другой компакт-диск.
- Не удалось автоматически распознать устройство USB.
  - Подключите его снова.
- Нажмите кнопку  для извлечения диска.

---

### FAILURE

- Громкоговорители/усилители подключены неправильно.
  - Для проверки подключения см. руководство по установке/подключению для данной модели.

---

### HUBS NO SUPRT (отсутствует поддержка концентраторов)

- Данное устройство не поддерживает подключение через концентратор USB.

---

### INVALID

- На диске или устройстве USB отсутствуют музыкальные файлы для функции SensMe™.

---

### NO AF

- Для выбранной в данный момент станции не используется альтернативная частота.
  - Нажмите кнопку (SEEK) +/-, пока мигает название программной услуги. Устройство начинает поиск другой частоты с теми же данными PI (программная идентификация) (появляется индикация “PI SEEK”).

---

### NO CHANNEL

- На диске или устройстве USB отсутствует список каналов для функции SensMe™.

---

### NO DEV (нет устройства)

- В качестве источника выбрано USB, но устройство USB не подключено. В процессе воспроизведения отключено устройство USB или кабель USB.
  - Следует подключить устройство USB и кабель USB.

---

### NO MUSIC

- На диске или устройстве USB отсутствуют музыкальные файлы.
  - Вставьте музыкальный CD в этот проигрыватель.
  - Подключите устройство USB, на котором содержатся музыкальные файлы.

---

### NO NAME

- В композиции не записано название диска/альбома/имя исполнителя/название композиции.

---

### NOT FOUND

- При выполнении алфавитного поиска не обнаружено ни одного элемента, который бы начинался с выбранной буквы.

---

### NO TP

- Устройство продолжит поиск станций, передающих программу TP.

---

### OFFSET

- Это может означать неисправность устройства.
  - Проверьте подключение. Если сообщение об ошибке не исчезает с дисплея, обратитесь к ближайшему дилеру Sony.

---

### OVERLOAD

- Устройство USB переполнено.
  - Отключите устройство USB, а затем измените источник, нажав кнопку (SOURCE/OFF).
  - Устройство USB неисправно, или подключено неподдерживаемое устройство.

---

**READ**

- Устройство считывает все данные композиции и альбома с диска.
- Дождитесь завершения процесса считывания. Воспроизведение начнется автоматически. Для этого может потребоваться более одной минуты в зависимости от структуры диска.

---

**S-CH NO SUPRT** (отсутствует поддержка функции SensMe™ channel)

- Подключенное устройство USB не поддерживается.
- Для получения подробных сведений о совместимости устройства USB посетите веб-узел поддержки.

---

**USB NO SUPRT** (отсутствует поддержка USB)

- Подключенное устройство USB не поддерживается.
- Для получения подробных сведений о совместимости устройства USB посетите веб-узел поддержки.

---

**“ L L L L ” или “ 7 7 7 7 ”**

- Во время перемещения вперед или назад достигнуто начало или конец диска, и продолжение невозможно.

---

**“ \_ ”**

- Устройство не может отобразить указанный символ.

Если в результате предлагаемых действий не удастся устранить неполадку, обратитесь к ближайшему дилеру Sony.

Если устройство сдается в ремонт в случае какой-либо неполадки, возникшей при воспроизведении диска CD, необходимо иметь при себе компакт-диск, при воспроизведении которого обнаружилась неисправность.

З міркувань безпеки обов'язково встановіть цей пристрій на щитку управління в автомобілі. Детальнішу інформацію про встановлення та підключення див. у посібнику зі встановлення й підключення, який входить до комплекту постачання.

**CLASS 1  
LASER PRODUCT**

Цей напис розташований у нижній частині корпусу.

### Дата виготовлення пристрою

Той же номер, що і серійний номер пристрою, вказаний на наклейці зі штрих-кодом на картонній упаковці. Щоб дізнатися дату виготовлення, див. символи «P/D:» на наклейці зі штрих-кодом на картонній упаковці.

P/D:XX XXXX  
1 2

1. Місяць виготовлення
  2. Рік виготовлення
- A-0, B-1, C-2, D-3, E-4, F-5, G-6, H-7, I-8, J-9



001

Обладнання відповідає вимогам:  
- Технічного регламенту з електромагнітної сумісності обладнання (постанова КМУ від 29.07.2009 № 785).

Обладнання відповідає вимогам Технічного регламенту обмеження використання деяких небезпечних речовин в електричному та електронному обладнанні (постанова КМУ від 03.12.2008 № 1057).



**Утилізація старого електричного та електронного обладнання (застосовується в Європейському союзі та інших європейських країнах із системами роздільного збирання сміття)**



**Переробка використаних елементів живлення (директива діє у межах країн Європейського Союзу та інших країн Європизі системами роздільного збору відходів)**

ZAPPIN і Quick-BrowZer є торговельними марками Sony Corporation.



12 TONE ANALYSIS та відповідний логотип є торговельними марками Sony Corporation.



SensMe™

SensMe та логотип SensMe є торговельними марками або зареєстрованими торговельними марками Sony Ericsson Mobile Communications AB.





Технологію розпізнавання музики й відповідні дані надано від Gracenote®. Gracenote – це галузевий стандарт у технології розпізнавання музики й надання відповідного вмісту. Додаткову інформацію ви знайдете за адресою: [www.gracenote.com](http://www.gracenote.com).

Дані на компакт-диску, диску DVD або Blu-ray, а також дані, пов'язані з музикою та відео, від корпорації Gracenote, Inc. захищені авторським правом © 2000 року до поточного дня та належать Gracenote. Gracenote Software захищене авторським правом © 2000 року до поточного дня та належить Gracenote. Один або кілька патентів, що належать Gracenote, стосуються цього виробу та його роботи. Відвідайте веб-сайт Gracenote для перегляду неповного списку застосованих патентів Gracenote.

Gracenote, CDDDB, MusicID, MediaVOCS, логотип та емблема Gracenote, а також логотип «Powered by Gracenote» є зареєстрованими торговельними марками або торговельними марками Gracenote у США та/або інших країнах.

Microsoft, Windows, Windows Vista, Windows Media та відповідні логотипи є торговельними марками або зареєстрованими торговельними марками корпорації Microsoft у США та/або інших країнах.

Даний виріб захищений певними правами інтелектуальної власності корпорації Microsoft. Використання або поширення такої технології, окрім як у даному пристрої, заборонене без ліцензії корпорації Microsoft.

iPhone, iPod, iPod classic, iPod nano та iPod touch є торговельними марками Apple Inc., зареєстрованими у США та інших країнах.

Apple, Macintosh та iTunes є зареєстрованими торговельними марками Apple Inc. у США та інших країнах.

Технологія кодування звуку MPEG Layer-3 та патенти ліцензовані компаніями Fraunhofer IIS та Thomson.

### **Примітка щодо літєвого акумулятора**

Бережіть акумулятор від впливу надмірного тепла, наприклад прямих сонячних променів, вогню тощо.

### **Попередження для власників автомобілів, замок запалювання яких не має положення АСС**

Обов'язково встановіть функцію «Auto Off» (стор. 27). Пристрій вимикатиме живлення повністю й автоматично у встановлений час вимикання пристрою, що запобігає розрядженню акумулятора. Якщо функцію автоматичного вимкнення не активовано, щоразу під час вимикання запалювання натискайте й утримуйте кнопку (SOURCE/OFF), доки дисплей не згасне.

# Зміст

Початок роботи . . . . .	5
Скасування режиму DEMO . . . . .	5
Установлення годинника . . . . .	5
Від'єднання передньої панелі . . . . .	6
Розташування елементів керування . . . . .	7
Радіоприймач . . . . .	10
Збереження та прийом радіостанцій . . . . .	10
RDS . . . . .	10
CD . . . . .	12
Відтворення диска . . . . .	12
Пристрої USB . . . . .	13
Відтворення із пристрою USB . . . . .	13
Насолоджуйтеся музикою відповідно до настрою — SensMe™ . . . . .	14
iPod . . . . .	16
Відтворення даних з iPod . . . . .	16
Безпосереднє керування iPod — пасажирський контроль . . . . .	17
Пошук і відтворення композицій . . . . .	17
Відтворення композицій у різних режимах . . . . .	17
Пошук композиції за назвою — Quick-BrowZer™ . . . . .	18
Пошук композиції прослуховуванням уривків композицій — ZAPPIN™ . . . . .	20
Змінення підсвічування . . . . .	20
Змінення кольору дисплея та кнопок — динамічне кольорове підсвічування . . . . .	20
Розширена настройка кольору . . . . .	21
Параметри звуку й меню налаштувань . . . . .	23
Змінення параметрів звуку . . . . .	23
Використання прогресивних функцій обробки звуку — система вдосконаленої обробки звуку . . . . .	23
Налаштування параметрів . . . . .	26
Використання додаткового обладнання . . . . .	28
Додаткове аудіообладнання . . . . .	28
Додаткові відомості . . . . .	29
Застережні заходи . . . . .	29
Технічне обслуговування . . . . .	31
Технічні характеристики . . . . .	32
Усунення неполадок . . . . .	33

## Початок роботи

### Скасування режиму DEMO

Можна скасувати показ демонстраційного ролика під час вимикання.

- 1 Натисніть і утримуйте кнопку вибору.**  
Відобразиться дисплей параметрів.
- 2 Повертайте диск керування, доки на дисплеї не відобразиться напис «DEMO», а потім натисніть диск керування.**
- 3 Повертаючи диск керування, виберіть «DEMO-OFF», а потім натисніть диск керування.**  
Налаштування завершено.
- 4 Натисніть кнопку ↵ (BACK).**  
Дисплей повернеться в режим звичайного прийому/відтворення.

### Установлення годинника

Годинник пристрою відображає час у 24-годинному форматі.

- 1 Натисніть і утримуйте кнопку вибору.**  
Відобразиться дисплей параметрів.
- 2 Повертайте диск керування, доки на дисплеї не відобразиться напис «CLOCK ADJ», а потім натисніть диск керування.**  
Значення часу почне блимати.
- 3 Повертайте диск керування, щоб установити години та хвилини.**  
Щоб перемістити цифрову індикацію, натисніть (SEEK) -/+.
- 4 Після встановлення хвилин натисніть кнопку вибору.**  
Налаштування буде завершено, і годинник почне працювати.

Щоб відобразити годинник, натисніть кнопку (DSPL).

## Від'єднання передньої панелі

Передню панель цього пристрою можна від'єднати, щоб запобігти крадіжці.

### 1 Натисніть і утримуйте кнопку

**SOURCE/OFF**.

Пристрій вимкнеться.

### 2 Натисніть **OPEN**.

### 3 Посуньте передню панель праворуч, а потім обережно витягніть її лівий край.

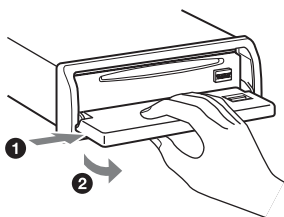

## Попереджувальний сигнал

Якщо замок запалювання перевести в положення «OFF», не від'єднавши передню панель, протягом кількох секунд буде луна ти попереджувальний сигнал. Сигнал буде луна ти тільки за умови використання вбудованого підсилювача.

### Примітка

Бережіть передню панель від впливу високої температури або вологи. Не залишайте її у припаркованому автомобілі або на передній чи задній панелях автомобіля.

## Приєднання передньої панелі

Накладіть отвір **A**, розміщений на передній панелі, на штифт **B**, розміщений на пристрої, а потім легко натисніть на ліву сторону, щоб установити її на місце.

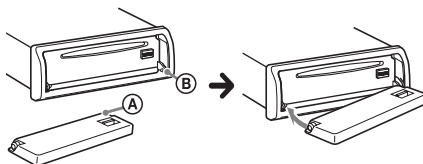

Натисніть кнопку **SOURCE/OFF** на пристрої (або вставте диск), щоб увімкнути пристрій.

# Розташування елементів керування

## Основний пристрій

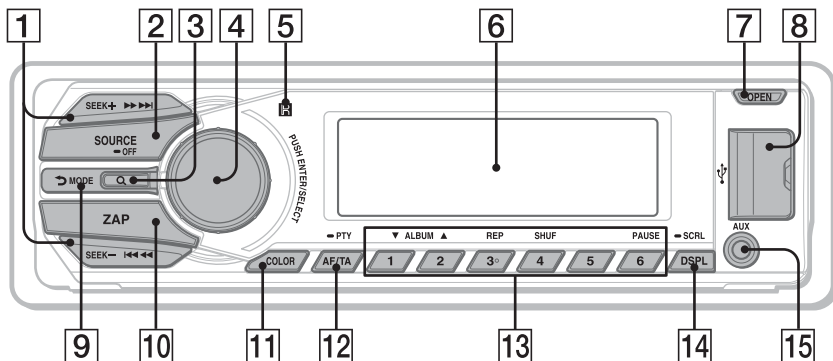

## Передня панель знята

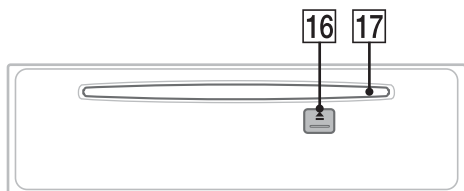

У цьому розділі вказано розміщення елементів керування та описано основні операції.

### 1 Кнопки SEEK +/-

#### Радіоприймач:

Автоматичне налаштування радіостанцій (натисніть); пошук радіостанції вручну (натисніть і утримуйте).

#### Компакт-диск/USB:

Пропускання композицій (натисніть); безперервне пропускання композицій (натисніть, на протязі 1 секунди натисніть знову та утримуйте); прокручування композиції вперед або назад (натисніть і утримуйте).

#### SensMe™:

Пропускання композицій (натисніть); переміщення назад або вперед на одну композицію (натисніть і утримуйте).

**2 Кнопка SOURCE/OFF**  
Натискайте для ввімкнення живлення; змінення джерела (радіоприймач/компакт-диск/USB/SensMe™<sup>1</sup>/AUX).  
Щоб вимкнути живлення, натисніть і потримайте протягом 1 секунди. Якщо натиснути й утримувати кнопку довше 2 секунд, живлення вимкнеться й дисплей згасне.

**3 Кнопка Q (BROWSE) стор. 18**  
Вхід у режим Quick-BrowZer™.

**4 Диск керування/кнопка вибору стор. 23, 26**  
Регулювання гучності (обертайте); вибір елементів налаштування (натисніть і обертайте).

**5 Приймач сигналів від пульта дистанційного керування**

**6 Віконце дисплея**

**7 Кнопка OPEN стор. 6, 12**

**8 Роз'єм USB стор. 13, 15, 16**

**9 Кнопка ↶ (BACK)/MODE стор. 10, 17**  
Натисніть, аби повернутися до попереднього екрана/вибрати радіодіапазон (FM/MW/LW). Натисніть і утримуйте, щоб увімкнути або вимкнути пасажирський контроль.

**10 Кнопка ZAP стор. 20**  
Вхід у режим ZAPPIN™.

**11 Кнопка COLOR стор. 21**  
Вибір запрограмованих кольорів (натисніть); реєстрація параметрів настроеного кольору (натисніть і утримуйте).

**12 Кнопка AF (Альтернативні частоти)/ТА (Повідомлення про ситуацію на дорогах)/PTY (Типи програми) стор. 11**  
Вибір функції AF і ТА (натисніть); вибір функції PTY (натисніть і утримуйте) в системі RDS.

**13 Цифрові кнопки**  
**Радіоприймач:**  
Приєм збережених у пам'яті радіостанцій (натисніть); збереження радіостанцій у пам'яті (натисніть і утримуйте).

**Компакт-диск/USB/SensMe™:**  
① / ②: **ALBUM ▼/▲** (під час відтворення MP3/WMA/AAC)

Пропускання альбомів/зміна каналів SensMe™ (натисніть); безперервне пропускання альбомів (натисніть і утримуйте).

③: **REP<sup>+2</sup>** стор. 17

④: **SHUF** стор. 17

⑥: **PAUSE**

Призупинення відтворення. Для скасування натисніть повторно.

**14 Кнопка DSPL (дисплей)/SCRL (прокручування) стор. 10, 12, 13, 16**

Зміна відображуваних на дисплеї елементів (натисніть); прокручування відображуваних на дисплеї елементів (натисніть і утримуйте).

**15 Вхідне гніздо AUX стор. 28**

**16 Кнопка ▲ (виймання)**  
Виймання диска.

**17 Гніздо для дисків**  
Вставте диск (підписаною стороною догори), розпочнеться відтворення.

\*1 У разі підключення налаштованого для функції SensMe™ пристрою USB.

\*2 На цій кнопці є тактильна точка.

#### Примітка

Якщо пристрій вимкнено й екран згас, ним не можна буде керувати з пульта дистанційного керування, доки на основному пристрої не натиснуто **(SOURCE/OFF)** або не вставлено диск, щоб спочатку активувати пристрій.

## Пульт дистанційного керування RM-X211

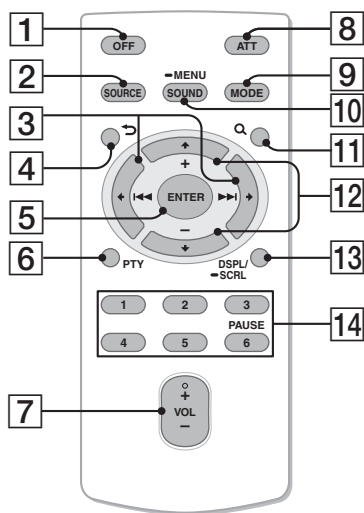

Перед використанням видаліть ізоляційну плівку.

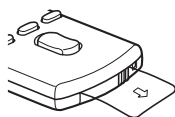

### 1 Кнопка OFF

Вимкнення живлення; зупинка джерела.

### 2 Кнопка SOURCE

Увімкнення живлення; змінення джерела (радіоприймач/компакт-диск/USB/SensMe™\*/AUX).

### 3 Кнопки ← (|◀◀)/→ (▶▶|)

Для керування радіоприймачем/ компакт-диском/USB/SensMe™; відповідають кнопкам (SEEK) -/+ на пристрої. Настроюванням, регулюванням звуку тощо можна керувати за допомогою кнопок ← →.

### 4 Кнопка ↶ (BACK)

### 5 Кнопка ENTER

Застосування настройки.

### 6 Кнопка PTY

### 7 Кнопка VOL (гучність) +\*2/-

### 8 Кнопка ATT (приглушення)

Приглушення звуку. Для скасування натисніть повторно.

### 9 Кнопка MODE

Натисніть для вибору радіодіапазону (FM/MW/LW).

Натисніть і утримуйте, щоб увімкнути або вимкнути пасажирський контроль.

### 10 Кнопка SOUND/MENU

Перехід до звукових параметрів (натисніть); вхід у меню (натисніть і утримуйте).

### 11 Кнопка Q (BROWSE)

### 12 Кнопки ↑ (+)/↓ (-)

Для керування CD/USB/SensMe™; відповідають кнопкам ①/② (ALBUM ▼/▲) на пристрої. Настроюванням, регулюванням звуку тощо можна керувати за допомогою кнопок ↓ ↑.

### 13 Кнопка DSPL/SCRL

### 14 Цифрові кнопки

Прийм збережених у пам'яті радіостанцій (натисніть); збереження радіостанцій у пам'яті (натисніть і утримуйте).

Призупинення відтворення (натисніть ⑥).

\*1 У разі підключення налаштованого для функції SensMe™ пристрою USB.

\*2 На цій кнопці є тактильна точка.

## Радіоприймач

### Збереження та прийом радіостанцій

#### Попередження

Щоб запобігти виникненню аварійної ситуації у випадку настройки радіостанцій під час перебування за кермом, використовуйте функцію BTM (Пам'ять оптимального настроювання).

### Автоматичне збереження — BTM

**1 Натискайте кнопку** **(SOURCE/OFF)**, доки не з'явиться напис «TUNER».

Щоб змінити діапазон, натисніть кнопку **(MODE)** відповідну кількість разів. Можна вибрати такі діапазони: FM1, FM2, FM3\*, MW або LW.

**2 Натисніть і утримуйте кнопку вибору.** Відобразиться дисплей параметрів.

**3 Повертайте диск керування, доки на дисплеї не відобразиться напис «BTM», а потім натисніть диск керування.**

Пристрій збереже радіостанції на цифрових кнопках у послідовності, що відповідає послідовності частот.

\* Діапазон настройки FM3: від 65 до 74 МГц (з кроком 30 кГц).

### Збереження вручну

**1 Під час прийому радіостанції, яку потрібно зберегти, натисніть цифрову кнопку (від ① до ⑥) і утримуйте її, доки не з'явиться напис «MEMO».**

### Прийом радіостанцій, збережених у пам'яті

**1 Виберіть діапазон, а потім натисніть цифрову кнопку (від ① до ⑥).**

### Автоматична настройка

**1 Виберіть частоту, а потім натисніть** **(SEEK) +/-**, щоб знайти потрібну станцію.

Сканування зупиняється, коли пристрій знаходить радіостанцію. Повторюйте цю процедуру, доки не приймете сигнал бажаної станції.

#### Порада

Якщо відома частота станції, яку необхідно прослухати, натисніть і утримуйте кнопку **(SEEK) +/-**, щоб знайти приблизну частоту, а потім натискайте кнопку **(SEEK) +/-** для точного настроювання на потрібну частоту (настроювання вручну).

### RDS

FM-станції з послугою системи радіоданих (RDS) транслюють разом зі звичайним сигналом радіопередачі нечутну цифрову інформацію.

#### Примітка

RDS можна отримувати лише для FM1 або FM2.

#### Примітки

- Можуть бути доступні не всі функції RDS — це залежить від країни або регіону.
- RDS не працюватиме, якщо сигнал надто слабкий або якщо станція, яку ви настроюєте, не передає дані RDS.

### Змінення відображуваних елементів

Натисніть **(DSPL)**.



---

## Налаштування функцій AF (Альтернативні частоти) і TA (Повідомлення про ситуацію на дорогах)

Функція AF постійно налаштовується на станцію з найсильнішим сигналом у мережі, а функція TA надає найновішу інформацію про ситуацію на дорогах або дорожні програми (TP), якщо вони приймаються.

**1 Натискайте кнопку (AF/TA), доки не відобразиться потрібний параметр.**

Виберіть	Щоб
AF-ON	увімкнути AF і вимкнути TA.
TA-ON	увімкнути TA й вимкнути AF.
AF/TA-ON	увімкнути одночасно AF і TA.
AF/TA-OFF	вимкнути одночасно AF і TA.

### Збереження станцій RDS із використанням налаштувань AF і TA

Можна запрограмувати станції RDS разом із налаштуваннями AF/TA. Якщо використовується функція BTM, із тими самими налаштуваннями AF/TA зберігаються тільки станції RDS. Якщо програмування станцій здійснюється вручну, можна запрограмувати як станції RDS, так і інші станції з налаштуваннями AF/TA для кожної з них.

**1 Установіть AF/TA, а потім збережіть станцію за допомогою BTM або вручну.**

### Приєм екстрених оголошень

Якщо увімкнено AF і TA, екстрені оголошення автоматично перериватимуть поточне вибране джерело.

### Порада

Якщо настроїти рівень гучності під час оголошення про ситуацію на дорогах, цей рівень буде збережено в пам'яті для наступних оголошень про ситуацію на дорогах і він не буде залежати від звичайного рівня гучності.

### Приєм однієї регіональної програми — REGIONAL

Якщо увімкнено функцію AF: заводські налаштування цього пристрою обмежують радіоприйом певним регіоном, тому пристрій не переключиться на іншу регіональну станцію із сильнішим сигналом.

Якщо ви покидаєте зону прийому цієї регіональної передачі, установіть «REG-OFF» у параметрах під час прийому FM-радіостанції (стор. 27).

### Примітка

Ця функція не працює у Великобританії та деяких інших країнах.

### Функція місцевого радіомовлення (тільки у Великобританії)

Ця функція дозволяє вибирати інші місцеві станції в певній місцевості, навіть якщо вони не збережені на цифрових кнопках.

- 1 Під час прийому в діапазоні FM натисніть цифрову кнопку (від ① до ⑥), на якій збережено місцеву станцію.**
- 2 Не пізніше ніж через 5 секунд знову натисніть цифрову кнопку місцевої станції.**  
Повторюйте цю процедуру, доки не знайдете потрібну місцеву станцію.

---

### Вибір PTY (Типи програм)

Відображає тип програми, що наразі приймається. Також шукає вибраний вами тип програми.

- 1 Натисніть і утримуйте **(AF/TA)** (PTY) під час прийому в діапазоні FM. Якщо станція передає дані PTY, відобразиться назва типу поточної програми.
- 2 Повертайте диск керування, доки на дисплеї не відобразиться потрібний тип програми, потім натисніть диск керування. Пристрій почне пошук станції, яка транслює вибраний тип програми.

### Тип програм

**NEWS** (Новини), **AFFAIRS** (Актуальні події), **INFO** (Відомості), **SPORT** (Спорт), **EDUCATE** (Освіта), **DRAMA** (Радіовистави), **CULTURE** (Культура), **SCIENCE** (Наука), **VARIED** (Різне), **POP M** (Популярна музика), **ROCK M** (Рок), **EASY M** (Легка музика), **LIGHT M** (Легка класична музика), **CLASSICS** (Класична музика), **OTHER M** (Музика інших типів), **WEATHER** (Погода), **FINANCE** (Фінанси), **CHILDREN** (Дитячі програми), **SOCIAL A** (Суспільне життя), **RELIGION** (Релігія), **PHONE IN** (Дзвінки у прямий ефір), **TRAVEL** (Подорожі), **LEISURE** (Дозвілля), **JAZZ** (Джаз), **COUNTRY** (Кантрі), **NATION M** (Національна музика), **OLDIES** (Старі шлягери), **FOLK M** (Фолк), **DOCUMENT** (Документальні програми)

### Налаштування СТ (Точний час)

Дані СТ, що передаються через RDS, налаштовують годинник.

- 1 У меню параметрів установіть «СТ-ON» (стор. 26).

#### Примітка

Функція СТ може не працювати належним чином навіть під час прийому станції RDS.

## CD

### Відтворення диска

Цей пристрій може відтворювати диски у форматі CD-DA (також ті, що містять CD TEXT) і диски CD-R/CD-RW (файли MP3/WMA/AAC (стор. 30)).

- 1 Натисніть **(OPEN)**.
- 2 Вставте диск (підписаною стороною догори).
- 3 Закрийте передню панель. Відтворення розпочнеться автоматично.

Щоб вийняти диск, натисніть кнопку **(OPEN)**, потім натисніть **▲**.

#### Примітка

Під час виймання або вставляння диска відключіть будь-які пристрої USB, щоб запобігти пошкодженню диска.

#### Змінення відображуваних елементів

Відображувані елементи можуть відрізнятися — це залежить від типу диска, формату запису та параметрів. Натисніть **(DSPL)**.

## Пристрої USB

- Можна використовувати пристрої USB формату MSC (пристрої-накопичувачі), сумісні зі стандартом USB.
- Відповідний кодек підтримує формати MP3 (.mp3), WMA (.wma), AAC (.m4a) і AAC (.mp4).
- Рекомендується створювати резервні копії даних, які зберігаються на пристроях USB.

Для отримання докладних відомостей про сумісність пристрою USB див. веб-сайт підтримки, зазначений на останній сторінці обкладинки.

### Примітка

Підключайте пристрій USB після пуску двигуна.

Якщо підключити пристрій USB до пуску двигуна, залежно від пристрою, пристрій може працювати неправильно або йому буде завдано шкоди.

## Відтворення із пристрою USB

- 1 Відкрийте кришку роз'єму USB, потім підключіть пристрій USB до роз'єму USB за допомогою кабелю USB.

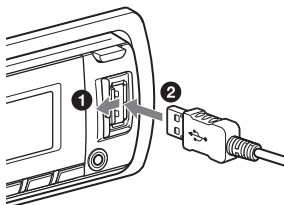

Розпочнеться відтворення.

Якщо пристрій USB вже підключено, для початку відтворення натисніть кнопку **(SOURCE/OFF)** кілька разів, доки не відобразиться напис «USB».

Щоб зупинити відтворення, натисніть і потримайте кнопку **(SOURCE/OFF)** протягом 1 секунди.

Щоб від'єднати пристрій USB, зупиніть відтворення із пристрою USB, потім від'єднайте пристрій USB.

### Примітки

- Не використовуйте великі або важкі пристрої USB, які можуть впасти від вібрації або призвести до втрати з'єднання.
- Не від'єднуйте передню панель під час відтворення музики із пристрою USB, оскільки інакше дані USB можуть бути пошкоджені.

## Змінення відображуваних елементів

Відображувані елементи можуть відрізнитися — це залежить від типу пристрою USB, формату запису та параметрів.

Натисніть **(DSPL)**.

### Примітки

- Максимальна кількість відображуваних даних:
  - папок (альбомів): 128;
  - файлів (композицій) у папці: 500.
- Для запуску відтворення може знадобитися певний час у залежності від обсягу записаних даних.
- Файли, захищені технологією керування цифровими правами (DRM) можуть не відтворюватися.
- Під час відтворення або прокручування файлу у форматі MP3/WMA/AAC із VBR (змінна швидкість передачі бітів) може неточно відобразитися час від початку відтворення.
- Відтворення наведених нижче файлів у форматах MP3/WMA/AAC не підтримується:
  - із компресією без втрати даних;
  - захищених авторськими правами.

## Насолоджуйтеся музикою відповідно до настрою — SensMe™

Функція «канали SensMe™» автоматично групує композиції за каналами та дає змогу вибрати музику інтуїтивно.

### Установлення «SensMe™ Setup» і «Content Transfer» на комп'ютері

Програмне забезпечення («SensMe™ Setup» і «Content Transfer») необхідне для ввімкнення функції SensMe™ на цьому пристрої.

**1** Завантажте програмне забезпечення «SensMe™ Setup» і «Content Transfer» з веб-сайту служби підтримки.

**2** Установіть програмне забезпечення на комп'ютер.

Для отримання додаткових відомостей щодо встановлення відвідайте веб-сайт <http://support.sony-europe.com/>

### Реєстрація пристрою USB за допомогою «SensMe™ Setup»

Необхідно виконати реєстрацію пристрою USB, щоб мати змогу користуватися функцією SensMe™ на цьому пристрої.

Якщо реєстрація не була проведена під час установлення, виконайте наведені нижче дії.

**1** Запустіть «SensMe™ Setup» на комп'ютері.

**2** Підключіть пристрій USB до комп'ютера.

**3** Щоб виконати реєстрацію, дотримуйтеся вказівок на екрані.

#### Порада

При підключенні пристрою USB із вже проаналізованими композиціями можна скасувати попередню реєстрацію пристрою USB.

### Передавання композицій на пристрій USB за допомогою «Content Transfer»

Щоб мати змогу користуватися функцією SensMe™ на цьому пристрої, необхідно виконати аналіз композицій і передати їх на зареєстрований пристрій USB за допомогою «Content Transfer».

**1** Підключіть зареєстрований пристрій USB до комп'ютера.

Можна використовувати пристрої USB формату MSC. «Content Transfer» запускається автоматично. Дотримуйтеся інструкцій на екрані, якщо вони з'являтимуться.

**2** Перетягніть композиції з провідника Windows, iTunes тощо до вікна «Content Transfer».

Розпочнеться аналіз і передача композицій.

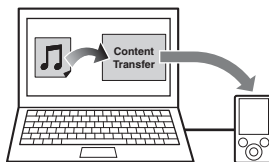

Докладну інформацію див. у розділі довідки «Content Transfer».

---

## Відтворення композицій у каналі — канали SensMe™

Функція «канали SensMe™» автоматично групує композиції в канали на основі їх мелодій. Можна обирати та відтворювати той канал, який відповідає вашому настрою, заняттю і т. д.

**1 Підключіть налаштований для функції SensMe™ пристрій USB.**

**2 Натискайте кнопку (SOURCE/OFF), доки не з'явиться напис «SENSME CH».**

Відобразиться список каналів, після чого почнеться відтворення найбільш мелодійних або ритмічних фрагментів композицій у довільній послідовності.

**3 Вибір композиції зі списку каналів за допомогою диска керування.**

Змінення каналу:

Натискайте (1)/(2) (ALBUM ▼/▲), щоб вибрати потрібний канал.

Змінення композиції:

Натискайте (SEEK) +/-, доки не з'явиться потрібна композиція, а потім натисніть диск керування.

### Примітка

Якщо підключений пристрій USB містить велику кількість композицій, для запуску функції «канали SensMe™» може знадобитися більше часу через зчитування даних.

### Порада

Композиції відтворюються в довільній послідовності. Порядок відтворення буде різним для кожного обраного каналу.

---

## Список каналів

**MORNING** (5:00 – 9:59)

**DAYTIME** (10:00 – 15:59)

**EVENING** (16:00 – 18:59)

**NIGHT** (19:00 – 23:59)

**MIDNIGHT** (0:00 – 4:59)

Рекомендовані композиції для будь-якого часу доби.

Для точного відображення каналів встановіть годинник (стор. 5).

---

**SHUFFLE ALL:** відтворення всіх проаналізованих композицій у довільній послідовності.

---

**ENERGETIC:** веселі композиції.

---

**RELAX:** спокійні композиції.

---

**MELLOW:** меланхолічні композиції.

---

**UPBEAT:** позитивні композиції для підвищення настрою.

---

**EMOTIONAL:** балади.

---

**LOUNGE:** музика для відпочинку.

---

**DANCE:** композиції у стилі «реп» і «ритм-н-блюз».

---

**EXTREME:** важкий рок.

---

**FREEWAY:** веселі композиції зі стрімким ритмом.

---

**CHILLOUT DRIVE:** легкі та спокійні балади.

---

**WEEKEND TRIP:** яскраві та життєрадісні композиції.

---

**MIDNIGHT CRUISE:** стримані джазові або фортепіанні композиції.

---

**PARTY RIDE:** живі та швидкі композиції.

---

**MORNING COMMUTE:** яскраві та свіжі композиції.

---

**GOIN' HOME:** теплі та розслаблюючі композиції.

---

## iPod

У цих інструкціях з експлуатації «iPod» використовується як загальне посилання на функції iPod для iPod і iPhone, якщо не вказано інше в тексті або на ілюстраціях.

Щоб отримати докладні відомості про сумісність iPod, див. «Про iPod» (стор. 30) або відвідайте веб-сайт служби підтримки, зазначений на останній сторінці обкладинки.

## Відтворення даних з iPod

Перед підключенням iPod зменште гучність пристрою.

- 1 Відкрийте кришку роз'єму USB, потім підключіть iPod до роз'єму USB за допомогою кабелю USB для iPod (не входить до комплекту постачання)\*.**

\* Рекомендовано використовувати з'єднувальний кабель USB для iPod RC-100IP.

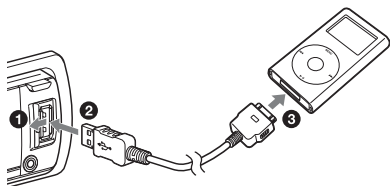

На iPod починається автоматичне відтворення композицій з останнього відтворюваного уривка.

Якщо iPod уже підключено, для початку відтворення натискайте кнопку **(SOURCE/OFF)**, доки не з'явиться напис «USB». (Коли iPod розпізнається, на дисплеї з'явиться напис «IPOD».)

Натисніть і потримайте кнопку **(SOURCE/OFF)** протягом 1 секунди, щоб зупинити відтворення.

Щоб від'єднати iPod, зупиніть відтворення з iPod, потім від'єднайте iPod.

### Застереження для iPhone

У разі підключення iPhone через USB гучність телефону регулюється безпосередньо через iPhone. Щоб запобігти раптовому голосному звуку після дзвінка, не збільшуйте гучність на пристрої під час телефонної розмови.

### Примітка

Не від'єднуйте передню панель під час відтворення даних із програвача iPod, інакше можуть бути пошкоджені дані.

### Порада

iPod заряджається, коли пристрій увімкнено.

### Режим відновлення

Якщо iPod підключено до роз'єму для встановлення, відтворення починається в режимі, установленому в iPod. У цьому режимі наведені нижче кнопки не функціонують.

- **(3)** (REP)
- **(4)** (SHUF)

### Змінення відображуваних елементів

Натисніть **(DSPL)**.

### Примітка

Деякі літери, які зберігаються у програвачі iPod, можуть неправильно відображатися.

## Пропускання альбомів, інформаційних аудіоканалів, жанрів, списків відтворення та виконавців

Щоб	Дії
Пропустити	Натискайте ①/② (ALBUM ▼/▲) [одне натискання для кожного елемента]
Пропустити декілька одиниць	Натисніть і утримуйте ①/② (ALBUM ▼/▲) [утримуйте до появи потрібного елемента]

## Безпосереднє керування iPod — пасажирський контроль

Можна безпосередньо керувати iPod, навіть за підключення до роз'єму для встановлення.

### 1 Під час відтворення натисніть і утримуйте кнопку (MODE).

На дисплеї з'явиться позначка «MODE IPOD». Тепер можна керувати програвачем iPod безпосередньо.

Для виходу з режиму пасажирського контролю натисніть і утримуйте (MODE).

На дисплеї з'явиться напис «MODE AUDIO», а режим відтворення буде змінено на режим iPod.

### Примітка

Гучність можна регулювати тільки на пристрої.

## Пошук і відтворення композицій

### Відтворення композицій у різних режимах

Композиції можна слухати в режимі повторення (повторне відтворення) або у випадковому порядку (відтворення в довільній послідовності).

Доступні режими відтворення різняться залежно від вибраного джерела звуку.

### 1 Під час відтворення натискайте кнопку ③ (REP) або ④ (SHUF), доки не відобразиться потрібний режим відтворення.

Для запуску відтворення у вибраному режимі може знадобитися деякий час.

### Повторне відтворення

Виберіть	Щоб відтворити
↶ TRACK	композицію з багаторазовим повтором.
↶ ALBUM	альбом із багаторазовим повтором.
↶ PODCAST* <sup>1</sup>	інформаційний аудіоканал із багаторазовим повтором.
↶ ARTIST* <sup>1</sup>	виконавець безперервно.
↶ PLAYLIST* <sup>1</sup>	список файлів для відтворення повторно.

↶ <b>GENRE</b> * <sup>1</sup>	жанр повторно.
↶ <b>OFF</b>	композицію у звичайній послідовності (звичайний режим відтворення).

### Відтворення в довільній послідовності

Виберіть	Щоб відтворити
<b>SHUF ALBUM</b>	альбом у довільному порядку.
<b>SHUF DISC</b> * <sup>2</sup>	диск у довільному порядку.
<b>SHUF PODCAST</b> * <sup>1</sup>	інформаційний аудіоканал у довільному порядку.
<b>SHUF ARTIST</b> * <sup>1</sup>	виконавець у довільному порядку.
<b>SHUF PLAYLIST</b> * <sup>1</sup>	список файлів для відтворення в довільному порядку.
<b>SHUF GENRE</b> * <sup>1</sup>	жанр у довільному порядку.
<b>SHUF DEVICE</b> * <sup>3</sup>	пристрій у довільному порядку.
<b>SHUF OFF</b>	композицію у звичайній послідовності (звичайний режим відтворення).

\*1 Тільки для iPod

\*2 Тільки для дисків CD

\*3 Тільки для пристроїв USB та iPod

## Пошук композиції за назвою — Quick-BrowZer™

Можна легко здійснювати пошук композиції на CD або пристрої USB за категорією.

### 1 Натисніть кнопку Q (BROWSE)\*.

Пристрій перейде в режим Quick-BrowZer, і з'явиться список категорій пошуку.

Коли відобразиться список композицій, натискайте кнопку ↶ (BACK), доки не відобразиться потрібна категорія пошуку.

\* Під час відтворення натисніть і утримуйте кнопку Q (BROWSE) довше 2 секунд, щоб повернутися безпосередньо до початку списку категорій (тільки для пристроїв USB).

### 2 Поверніть диск керування, щоб вибрати необхідну категорію пошуку, а потім натисніть диск керування для підтвердження.

### 3 Повторюйте крок 2, доки не буде вибрано потрібну композицію.

Розпочнеться відтворення.

Щоб вийти з режиму Quick-BrowZer, натисніть кнопку Q (BROWSE).

#### Примітка

Після виконання входу в режим Quick-BrowZer настройки повторного відтворення або відтворення у випадковому порядку будуть скасовані.

## Пошук завдяки пропуску об'єктів — режим швидкого переходу (Jump)

Якщо у категорії міститься велика кількість об'єктів, знайти потрібний об'єкт можна швидко.



**1** Натисніть кнопку **(SEEK)** + у режимі **Quick-BrowZer**.  
Відобразиться назва елемента.

**2** За допомогою диска керування виберіть елемент поряд із потрібним.

Інтервал пропускання елементів становить 10% від загальної кількості елементів.

**3** Натисніть кнопку вибору.

Екран повернеться в режим **Quick-BrowZer**, і на дисплеї відобразиться вибраний об'єкт.

**4** За допомогою диска керування виберіть потрібний об'єкт і натисніть диск керування.

Якщо вибраний елемент є композицією, то розпочнеться відтворення.

Щоб скасувати режим швидкого переходу, натисніть кнопку **(BACK)** або **(SEEK)** –.

**3** За допомогою диска керування виберіть потрібний елемент, після чого натисніть диск керування.

Якщо вибраний елемент є композицією, то розпочнеться відтворення.

Щоб скасувати режим пошуку в алфавітному порядку, натисніть кнопку **(BACK)** або **(SEEK)** –.

#### Примітки

- У рамках пошуку в алфавітному порядку символи або артиклі (a/an/the), що передують вибраній літері, ігноруються.
- У деяких обраних категоріях пошук може здійснюватися тільки в режимі швидкого переходу (Jump).
- Пошук в алфавітному порядку може потребувати певного часу в залежності від кількості композицій.

---

## Пошук в алфавітному порядку — алфавітний пошук

Якщо до пристрою під'єднано iPod, бажаний елемент можна відшукати за допомогою функції пошуку в алфавітному порядку.

**1** Натисніть кнопку **(SEEK)** + у режимі **Quick-BrowZer**.

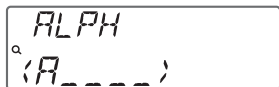

**2** За допомогою диска керування виберіть першу літеру елемента й натисніть диск керування.

З'явиться список розташованих в алфавітному порядку елементів, назва яких починається з вибраної літери.

## Пошук композиції прослуховуванням уривків композицій — ZAPPIN™

Можна шукати потрібну композицію, послідовно відтворюючи короткі уривки композицій з диска CD або пристрою USB.

Режим ZAPPIN зручний для пошуку композицій у режимах відтворення у випадковому порядку та повторного відтворення у випадковому порядку.

### 1 Натисніть кнопку **(ZAP)** під час відтворення.

Відтворення розпочнеться з уривка наступної композиції. Можна вибрати тривалість відтворення (стор. 27).

#### Композиція



Кнопку **(ZAP)**  
натиснуто.

Частина кожної композиції,  
відтворювана в режимі  
ZAPPIN.

### 2 Коли пролунає уривок необхідної композиції, натисніть кнопку вибору або кнопку **(ZAP)**.

Програваач розпочне відтворення вибраної композиції з початку у звичайному режимі.

Натискання кнопки **(BACK)** також підтверджує відтворення композиції.

#### Поради

- Якщо шукана композиція була передана за допомогою «Content Transfer», відтворюються найбільш мелодійні або ритмічні фрагменти композицій (стор. 14).
- Натисніть **(SEEK +/-)** у режимі ZAPPIN для пропускання композиції.
- Натисніть **(1/2)** (ALBUM **(V/A)**) у режимі ZAPPIN, щоб пропустити альбом.

## Змінення підсвічування

### Змінення кольору дисплея та кнопок — динамічне кольорове підсвічування

Динамічне кольорове підсвічування дає змогу змінювати колір дисплея та кнопок на основному пристрої відповідно до кольору салону автомобіля. Можна обирати серед 12 запрограмованих кольорів, налаштованого кольору та 5 запрограмованих зразків.

#### Запрограмовані кольори:

RED, AMBER, M\_AMBER, YELLOW, WHITE, LIGHT GREEN, GREEN, LIGHT BLUE, SKY BLUE, BLUE, PURPLE, PINK.

#### Запрограмовані зразки:

RAINBOW, OCEAN, SUNSET, FOREST, RANDOM.

### 1 Натисніть **(COLOR)**.

### 2 За допомогою диска керування виберіть потрібний колір, після чого натисніть диск керування.

Дисплей повернеться в режим звичайного прийому/відтворення.

#### Примітка

Якщо швидко обертати диск керування, то колір дисплея і кнопок може змінюватися надто швидко.

---

## Настройка кольору дисплею та кнопок — настроєний колір

Можна зареєструвати налаштований колір для дисплею та кнопок.

### 1 Натисніть і утримуйте кнопку (COLOR).

Дисплей налаштування кольору DAY/NIGHT змінюється відповідно до установки DIMMER.

### 2 Повертайте диск керування, доки на дисплеї не відобразиться напис «BASE COLOR», а потім натисніть диск керування.

Можна обрати запрограмований колір як основу для подальшого налаштування.

Якщо вибрати «BASE COLOR», налаштований колір буде замінений.

### 3 Повертаючи диск керування, виберіть «RGB RED», «RGB GREEN» або «RGB BLUE», потім натисніть диск керування.

### 4 За допомогою диска керування настройте діапазон кольору, після чого натисніть диск керування.

Регульований діапазон кольору: «0» – «32».

Не можна встановити «0» для всіх діапазонів кольору одночасно.

### 5 Натисніть кнопку ↩ (BACK).

### Зміна режиму кольору DAY/NIGHT

Можна встановити інший колір для DAY/NIGHT — це залежить від налаштування DIMMER.

---

Режим кольору	DIMMER*1
DAY	OFF або AUTO (вимкнення фронтального підсвічування*2)
NIGHT	ON або AUTO (увімкнення фронтального підсвічування*2)

---

\*1 Для отримання докладнішої інформації щодо DIMMER див. стор. 27.

\*2 Доступно тільки за умови підключення проводу керування підсвічуванням.

### 1 Виберіть «DAY/NIGHT» у кроці 2.

### 2 Виберіть «DAY» або «NIGHT».

### 3 Налаштуйте запрограмований канал із кроку 2-5.

## Розширена настройка кольору

---

## Синхронізація SensMe™ Channels

### — колір каналів SensMe™

Колір дисплея та кнопок на основному пристрої змінюється відповідно до кольору SensMe™.

### 1 Натисніть і утримуйте кнопку вибору.

Відобразиться дисплей параметрів.

### 2 Повертайте диск керування, доки на дисплеї не відобразиться напис «SENSME COLR», а потім натисніть диск керування.

### 3 Повертаючи диск керування, виберіть «SENSME-ON», потім натисніть диск керування.

#### **4 Натисніть кнопку ↩ (BACK).**

Щоб скасувати колір каналів SensMe™, у кроці 3 виберіть «OFF».

#### **Примітка**

Якщо для кольору каналів SensMe™ присвоєно значення «ON» для джерела SensMe™, то колір каналів SensMe™ перевизначає попередньо встановлений колір/зразок.

---

### **Синхронізація зміни кольору зі звуком — синхронізація звуку**

У разі вибору попередньо встановленого зразка або відтворення композицій у напрямку SensMe™ вмикається синхронізація звуку.

#### **1 Натисніть і утримуйте кнопку вибору.**

Відобразиться дисплей параметрів.

#### **2 Повертайте диск керування, доки на дисплеї не відобразиться напис «SOUND SYNC», а потім натисніть диск керування.**

#### **3 Повертаючи диск керування, виберіть «SYNC-ON», потім натисніть диск керування.**

#### **4 Натисніть кнопку ↩ (BACK).**

---

### **Відображення чистого кольору — біле меню**

Меню може відобразитися чіткіше (білим) без використання налаштувань кольору.

#### **1 Натисніть і утримуйте кнопку вибору.**

Відобразиться дисплей параметрів.

#### **2 Повертайте диск керування, доки на дисплеї не відобразиться напис «WHITE MENU», а потім натисніть диск керування.**

#### **3 Повертаючи диск керування, виберіть «WHITE-ON», потім натисніть диск керування.**

#### **4 Натисніть кнопку ↩ (BACK).**

Щоб скасувати біле меню, у кроці 3 виберіть «OFF».

---

### **Ефект при ввімкненні — старт білим**

У разі натискання кнопки **(SOURCE/OFF)** колір дисплея та кнопок на основному пристрої стає білим, а потім змінюється на попередньо налаштований.

#### **1 Натисніть і утримуйте кнопку вибору.**

Відобразиться дисплей параметрів.

#### **2 Повертайте диск керування, доки на дисплеї не відобразиться напис «START WHITE», а потім натисніть диск керування.**

#### **3 Повертаючи диск керування, виберіть «WHITE-ON», потім натисніть диск керування.**

#### **4 Натисніть кнопку ↩ (BACK).**

Щоб скасувати запуск білим, виберіть «OFF» у кроці 3.

## Параметри звуку й меню налаштувань

### Змінення параметрів звуку

#### Налаштування характеристик звуку

- 1 Під час прийому/відтворення натисніть кнопку вибору.
- 2 Повертайте диск керування, доки на дисплеї не відобразиться потрібний елемент меню, потім натисніть диск керування.
- 3 За допомогою диска керування виберіть потрібну настройку, після чого натисніть диск керування.
- 4 Натисніть кнопку ↵ (BACK).

Можна встановити такі параметри:

**EQ7 PRESET** (стор. 23)

**EQ7 SETTING** (стор. 24)

#### POSITION

**POSITION** (встановлення положення прослуховування) (стор. 24)

**ADJUST POS**\*1 (настройка положення прослуховування) (стор. 25)

**SW POSITION**\*1 (положення сабвуфера) (стор. 25)

#### BALANCE

Регулювання звукового балансу:  
«RIGHT-15» – «CENTER» –  
«LEFT-15».

#### FADER

Регулювання відносного рівня:  
«FRONT-15» – «CENTER» –  
«REAR-15».

**DM+** (стор. 25)

**REARBAS ENH** (підсилення низьких частот на задньому плані) (стор. 26)

**SUBW LEVEL** (рівень сабвуфера)

Регулювання гучності сабвуфера:  
«+10 dB» – «0 dB» – «-10 dB».

(«ATT» відображається за найнижчого значення).

**AUX VOLUME**\*2 (рівень гучності AUX)

Регулювання рівня гучності для кожного підключеного додаткового обладнання: «+18 dB» – «0 dB» – «-8 dB».

Цей параметр усуває потребу в регулюванні рівня гучності між джерелами.

\*1 Приховано, якщо для параметра «POSITION» встановлено значення «OFF».

\*2 Коли активовано джерело AUX (стор. 28).

### Використання прогресивних функцій обробки звуку — система вдосконаленої обробки звуку

Система вдосконаленої обробки звуку створює в автомобілі ідеальне звукове поле з цифровою обробкою сигналу.

#### Вибір якості звучання — попередньо встановлений EQ7

Можна вибрати криву еквалайзера із 7 варіантів (XPLOD, VOCAL, EDGE, CRUISE, SPACE, GRAVITY, CUSTOM або OFF).

- 1 Під час прийому/відтворення натисніть кнопку вибору.

**2** Повертайте диск керування, доки на дисплеї не відобразиться напис «EQ7 PRESET», а потім натисніть диск керування.

**3** Повертайте диск керування, доки на дисплеї не відобразиться потрібна крива еквалайзера, потім натисніть диск керування.

**4** Натисніть кнопку  (BACK).

Щоб скасувати криву еквалайзера, у кроці 3 виберіть «OFF».

#### Порада

Налаштування кривої еквалайзера можна зберегти для кожного джерела.

---

## Налаштування кривої еквалайзера — параметр EQ7

Параметр «CUSTOM» у меню EQ7 дає змогу визначити власні налаштування еквалайзера.

**1** Виберіть джерело, а потім натисніть кнопку вибору.

**2** Повертайте диск керування, доки на дисплеї не відобразиться напис «EQ7 SETTING», а потім натисніть диск керування.

**3** Повертайте диск керування, доки на дисплеї не відобразиться напис «BASE», а потім натисніть диск керування.

Користувач може обрати передвстановлену криву еквалайзера як основу для подальшого налаштування.

**4** За допомогою диска керування виберіть криву еквалайзера, після чого натисніть диск керування.

**5** Налаштування кривої еквалайзера.

**1** За допомогою диска керування виберіть потрібний частотний діапазон, після чого натисніть диск керування.



BAND1: 63 Гц  
BAND2: 160 Гц  
BAND3: 400 Гц  
BAND4: 1 кГц  
BAND5: 2,5 кГц  
BAND6: 6,3 кГц  
BAND7: 16,0 кГц

**2** За допомогою диска керування налаштуйте рівень гучності, потім натисніть диск керування. Рівень гучності регулюється кроками в 1 dB, від -6 dB до +6 dB.



Щоб налаштувати інші частотні діапазони, повторіть кроки **1** та **2**.

**6** Двічі натисніть кнопку  (BACK). Крива еквалайзера зберігається в меню «CUSTOM».

---

## Оптимізація звуку функцією часової синхронізації — місцезнаходження слухача

Пристрій може імітувати природне звукове поле, затримуючи виведення звуку через кожний динамік відповідно до положення слухача.

Параметри режиму «POSITION» зазначено нижче.

**FRONT L (1)**: спереду зліва

**FRONT R (2)**: спереду справа

**FRONT (3)**: спереду по центру

**ALL (4)**: по центру автомобіля

**OFF**: розташування не встановлено

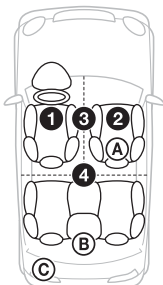

Також можна задати приблизне положення сабвуфера відносно місцезнаходження слухача, якщо:

- сабвуфер підключений;
- вибрано місцезнаходження слухача «FRONT L», «FRONT R», «FRONT» або «ALL».

Параметри режиму «SW POSITION» зазначено нижче.

**NEAR (A)**: поруч

**NORMAL (B)**: звичайно

**FAR (C)**: далеко

- 1 Під час прийому/відтворення натисніть кнопку вибору.
- 2 Повертайте диск керування, доки на дисплеї не відобразиться напис «POSITION», а потім натисніть диск керування.
- 3 Повертаючи диск керування, виберіть «FRONT L», «FRONT R», «FRONT» або «ALL», потім натисніть диск керування.
- 4 Повертайте диск керування, доки на дисплеї не відобразиться напис «SW POSITION», а потім натисніть диск керування.
- 5 Повертаючи диск керування, виберіть положення сабвуфера «NEAR», «NORMAL» або «FAR», потім натисніть диск керування.
- 6 Натисніть кнопку ↩ (BACK).

Щоб скасувати місцезнаходження слухача, виберіть «OFF» у кроці 3.

---

## Налаштування місцезнаходження слухача

Користувач може точно відкоригувати місцезнаходження слухача.

- 1 Під час прийому/відтворення натисніть кнопку вибору.
- 2 Повертайте диск керування, доки на дисплеї не відобразиться напис «ADJUST POS», а потім натисніть диск керування.
- 3 За допомогою диска керування точно налаштуйте параметр місцезнаходження слухача, потім натисніть диск керування.  
Діапазон налаштування: «+3» – «CENTER» – «-3».
- 4 Натисніть кнопку ↩ (BACK).

---

## Прогресивний DM+

Режим «Прогресивний DM+» покращує звук, підданий цифровому стисненню, відновлюючи високі частоти, втрачені у процесі стиснення.

- 1 Під час відтворення натисніть кнопку вибору.
- 2 Повертайте диск керування, доки на дисплеї не відобразиться напис «DM+», а потім натисніть диск керування.
- 3 Повертаючи диск керування, виберіть «ON», потім натисніть диск керування.
- 4 Натисніть кнопку ↩ (BACK).

## Порада

Налаштування DM+ можна зберегти для кожного джерела.

---

## Використання задніх динаміків як сабвуфера — підсилення низьких частот на задньому плані

Режим підсилення низьких частот на задньому плані підвищує рівень низьких частот, застосовуючи значення, надане фільтру низьких частот (стор. 27), до задніх динаміків. Ця функція забезпечує функціонування задніх динаміків як сабвуфера, якщо останній не під'єднано.

- 1 Під час прийому/відтворення натисніть кнопку вибору.**
- 2 Повертайте диск керування, доки на дисплеї не відобразиться напис «REARBAS ENH», а потім натисніть диск керування.**
- 3 Повертаючи диск керування, виберіть «1», «2» або «3», потім натисніть диск керування.**
- 4 Натисніть кнопку ↵ (BACK).**

## Налаштування параметрів

- 1 Натисніть і утримуйте кнопку вибору.**  
Відобразиться дисплей параметрів.
- 2 Повертайте диск керування, доки на дисплеї не відобразиться потрібний елемент, потім натисніть диск керування.**
- 3 За допомогою диска керування виберіть потрібну настройку, після чого натисніть диск керування.\***  
Настройку завершено.
- 4 Натисніть кнопку ↵ (BACK).**

\* Для налаштування кольору необхідно виконати додаткові кроки (стор. 21). Під час настройки CLOCK-ADJ і BTM виконання кроку 4 не є необхідним.

Можна встановити наведені нижче параметри — це залежить від джерела та налаштувань.

---

**CLOCK ADJ** (Настройка годинника)  
(стор. 5)

---

**СТ** (Точний час)

Активация функції СТ: «ON», «OFF»  
(стор. 12).

---

**БЕЕР**

Активация звукового сигналу: «ON», «OFF».

---

**CAUT ALM<sup>\*1</sup>** (Попереджувальний сигнал)

Активация попереджувального сигналу: «ON», «OFF» (стор. 6).

---

**AUX-A<sup>\*1</sup>** (Аудіо AUX)

Активация відображення джерела AUX: «ON», «OFF» (стор. 28).

---



---

**AUTO OFF**

Автоматичне вимкнення через певний час після вимикання пристрою: «NO», «30S (секунд)», «30M (хвилин)», «60M (хвилин)».

---

**DEMO** (Демонстрація)

Активация демонстраційного режиму: «ON», «OFF».

---

**DIMMER**

Зміна яскравості дисплея.  
– «AT»: автоматичне зменшення яскравості дисплея в разі ввімкнення світла. (Доступно тільки за умови підключення проводу керування підсвічуванням.)  
– «ON»: зменшення яскравості дисплея.  
– «OFF»: вимкнення регулятора підсвічування.

---

**CONTRAST**

Настройка контрастності дисплея.  
Рівень контрастності регулюється в межах 7 кроків.

---

**COLOR** (Запрограмований колір)

Вибір запрограмованого кольору дисплея та кнопок на основному пристрої (стор. 20).

---

**CUSTOM COLR** (Настройка кольору)

Вибір запрограмованого кольору як основи для подальшого налаштування (стор. 21).

---

**SENSME COLR** (Колір SensMe™)

Змінення кольору відповідно до каналів SensMe™: «ON», «OFF».

---

**SOUND SYNC**

Вибір синхронізації кольору зі звуком: «ON», «OFF».

---

**WHITE MENU**

Вибір ефекту в разі змінення джерела: «ON», «OFF».

---

**START WHITE**

Вибір кольору під час запуску: «ON», «OFF».

---

---

**MOTION DSPL** (Рухомий дисплей)

- «SA»: відображення рухомих зображень і аналізатора спектра.
  - «ON»: відображення рухомих зображень.
  - «OFF»: вимкнення рухомого дисплея.
- 

**AUTO SCROLL**

Автоматичне прокручування довгих елементів: «ON», «OFF».

---

**REGIONAL**\*2

Обмеження прийому певним регіоном: «ON», «OFF» (стор. 11).

---

**ZAPPIN TIME**

Вибір тривалості відтворення для функції ZAPPIN.  
– «ZAP.TIME-1 (приблизно 6 секунд)», «ZAP.TIME-2 (приблизно 15 секунд)», «ZAP.TIME-3 (приблизно 30 секунд)».

---

**ZAPPIN BEEP**

Подавання звукового сигналу під час переходу між фрагментами доріжок: «ON», «OFF».

---

**LPF FREQ** (Частота для фільтра низьких частот)

Вибір граничної частоти сабвуфера: «50Hz», «60Hz», «80Hz», «100Hz», «120Hz».

---

**LPF SLOPE** (Скат фільтра низьких частот)

Вибір скату фільтра низьких частот (LPF): «1», «2», «3».

---

**SUBW PHASE** (Фаза низькочастотного динаміка)

Вибір фази сабвуфера: «NORM», «REV».

---

**HPF FREQ** (Частота для фільтра високих частот)

Вибір граничної частоти передніх/задніх динаміків: «OFF», «50Hz», «60Hz», «80Hz», «100Hz», «120Hz».

---

---

**HPF SLOPE** (Скат фільтра високих частот)

Вибір скату фільтра високих частот (HPF) (діє тільки, якщо для параметра HPF FREQ встановлено будь-яке значення, окрім «OFF»): «1», «2», «3».

---

**LOUDNESS** (Динамічна гучність)

Для підсилення низьких і високих частот із метою отримання чіткого звуку за низького рівня гучності: «ON», «OFF».

---

**ALO** (Автоматична оптимізація рівня гучності)

Установлення оптимального рівня гучності для всіх джерел відтворення: «ON», «OFF».

---

**BTM** (стор. 10)

\*1 Коли пристрій вимкнено.

\*2 Коли приймається сигнал у діапазоні FM.

## Використання додаткового обладнання

### Додаткове аудіообладнання

Підключивши додатковий портативний аудіопристрій до вхідного гнізда AUX (стерео міні-гніздо) на пристрої, а потім просто вибравши джерело, можна прослуховувати звук через динаміки автомобіля.

#### Підключення портативного аудіопристрою

- 1** Вимкніть портативний аудіопристрій.
- 2** Зменште гучність сигналу на пристрої.
- 3** Підключіть портативний аудіопристрій до пристрою за допомогою з'єднувального кабелю (не входить до комплекту постачання)\*.

\* Обов'язково використовуйте штекер прямого типу.

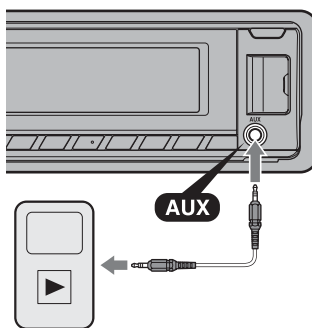

#### Налаштування рівня гучності

Перед відтворенням налаштуйте гучність кожного підключеного аудіопристрою.

- 1** Зменште гучність сигналу на пристрої.

- 2 Натискайте кнопку (SOURCE/OFF), доки не відобразиться напис «AUX».
- 3 Розпочніть відтворення на портативному аудіопристрої із середнім рівнем гучності.
- 4 Установіть на пристрої звичайний рівень гучності.
- 5 Відрегулюйте рівень вхідного сигналу (стор. 23).

## Додаткові відомості

### Застережні заходи

- Дайте пристрою охолонути, якщо автомобіль було припарковано під прямим сонячним промінням.
- Не залишайте передню панель або аудіопристрої всередині автомобіля, інакше це може призвести до несправностей через високу температуру під впливом прямого сонячного проміння.
- Антена з електричним приводом висувається автоматично.

### Конденсація вологи

Якщо у пристрої з'явилася волога, вийміть диск і почекайте з годину, поки пристрій не висохне; у протилежному випадку пристрій може не працювати належним чином.

### Забезпечення високої якості звуку

Не розливайте рідини на пристрій і на диски.

---

### Примітки щодо дисків

- Тримайте диски подалі від прямого сонячного проміння або таких джерел високих температур, як труби з гарячим повітрям, а також не залишайте їх в автомобілях, припаркованих під прямим сонячним промінням.
- Перед відтворенням дисків очищуйте їх тканиною для чищення, рухаючись від центра до країв. Не використовуйте розчинники, зокрема бензол і розріджувачі, наявні у продажу очисні засоби.



- Цей пристрій призначено для відтворення дисків, які відповідають стандарту компакт-дисків (CD). Диски DualDisc і деякі музичні компакт-диски, зашифровані за допомогою технологій захисту авторських прав, не відповідають стандарту компакт-дисків (CD), а тому можуть не відтворюватись цим пристроєм.
- **Диски, які НЕ МОЖНА відтворювати в цьому пристрої**
  - Диски з етикетками, наліпками або із прикріпленою липкою стрічкою та липким папером. Відтворення таких дисків може призвести до несправності пристрою або пошкодити диск.
  - Диски нестандартних форм (наприклад, у формі серця, квадрату, зірки тощо). Намагання відтворити їх може пошкодити пристрій.
  - Диски діаметром 8 см.

- Диски CD-R/CD-RW, записані у форматах, відмінних від формату музичних CD і формату MP3, які відповідають стандартам ISO9660 (Level 1 або Level 2), Joliet/Romeo чи багатосесійному формату.

## Послідовність відтворення файлів MP3/WMA/AAC

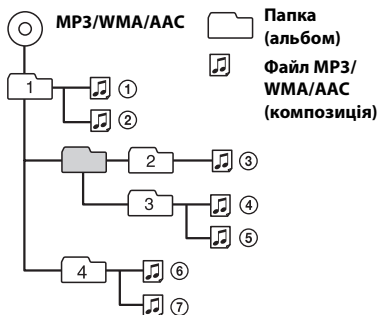

## Примітки стосовно дисків CD-R/CD-RW

- Максимальна кількість: (тільки CD-R/CD-RW)
  - папок (альбомів): 150 (у тому числі коренева папка)
  - файлів (композицій) і папок: 300 (можливо, менше 300, якщо імена папок або файлів складаються з великої кількості символів)
  - відображуваних символів для назви папки або файлу: 32 (Joliet)/64 (Romeo)
- Якщо багатосесійний диск починається з сесії CD-DA, його буде розпізнано як диск CD-DA, а інші сесії не відтворюватимуться.
- **Диски, які НЕ МОЖНА відтворювати в цьому пристрої**
  - Диски форматів CD-R/CD-RW із поганою якістю запису.
  - Диски форматів CD-R/CD-RW, записані за допомогою несумісного записувального пристрою.
  - Неправильно підготовлені диски форматів CD-R/CD-RW.

## Про iPod

- Можна підключати наступні моделі iPod. Перед використанням пристроїв iPod слід оновити їх програмне забезпечення.

### Made for

- iPod touch (4-ге покоління)
- iPod touch (3-ге покоління)
- iPod touch (2-ге покоління)
- iPod touch (1-ше покоління)
- iPod classic
- iPod із відео\*
- iPod nano (6-те покоління)
- iPod nano (5-те покоління)
- iPod nano (4-те покоління)
- iPod nano (3-те покоління)
- iPod nano (2-ге покоління)
- iPod nano (1-ше покоління)\*
- iPhone 4
- iPhone 3GS
- iPhone 3G
- iPhone

\* Пасажирський контроль недоступний для iPod nano (1-ше покоління) та iPod із відео.

- Напис «Made for iPod» (Виготовлено для iPod) чи «Made for iPhone» (Виготовлено для iPhone) означає, що електронний аксесуар був розроблений спеціально для підключення до iPod чи iPhone і його розробник засвідчує відповідність технічним стандартам Apple. Компанія Apple не несе відповідальності за роботу цього пристрою або його відповідність стандартам безпеки та регулятивним нормам. Зауважте, що використання цього аксесуара з iPod або iPhone може вплинути на якість безпроводового зв'язку.

У разі виникнення питань або проблем із пристроєм, не описаних у цьому посібнику, зверніться до найближчого дилера Sony.

## Технічне обслуговування

### Заміна літієвого акумулятора в пульті дистанційного керування

Коли елемент живлення розряджається, відстань дії пульта дистанційного керування скорочується. Замініть елемент живлення новим літієвим акумулятором CR2025. Використання будь-якого іншого елемента живлення може призвести до займання або вибуху.

сторону з позначкою + догори

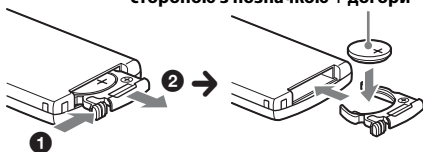

### Примітки щодо літієвого акумулятора

- Тримайте літієвий акумулятор у місцях, недоступних для дітей. Якщо хтось проковтнув акумулятор, негайно зверніться до лікаря.
- Для забезпечення належного контакту витріть акумулятор сухою тканиною.
- Установлюючи акумулятор, обов'язково слідкуйте за правильністю полярності.
- Не тримайте акумулятор металевим пінцетом, щоб не сталося короткого замикання.

### ЗАСТЕРЕЖЕННЯ

У випадку неправильного використання акумулятор може вибухнути.

Не перезаряджайте, не розбирайте та не кидайте у вогонь.

### Чищення контактів

Пристрій може працювати неналежним чином у випадку забруднення контактів, що з'єднують пристрій і передню панель. Щоб запобігти цьому, від'єднайте передню панель (стор. 6) і прочистіть контакти ватним тампоном. Не докладайте надмірних зусиль. Інакше можна пошкодити контакти.

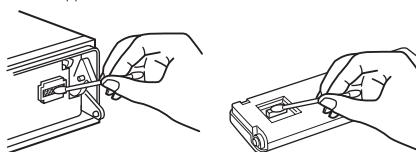

### Примітки

- З міркувань безпеки вимикайте запалювання та виймайте ключ із замка запалювання перед чищенням контактів.
- Ніколи не торкайтеся контактів безпосередньо пальцями або будь-яким металевим предметом.

## Технічні характеристики

### Тюнер

#### FM

Діапазон настройки:

FM1/FM2: 87,5—108,0 МГц (з кроком 50 кГц)

FM3: 65—74 МГц (з кроком 30 кГц)

Гніздо антени:

З'єднувач для зовнішньої антени

Проміжна частота: 25 кГц

Використовувана чутливість: 8 дБф

Вибірковість: 75 dB при 400 кГц

Відношення сигнал/шум: 80 dB (стерео)

Розділення: 50 dB на 1 кГц

Частотна характеристика: 20—15000 Гц

#### MW/LW

Діапазон настроювання:

MW: 531—1602 кГц

LW: 153—279 кГц

Гніздо антени:

З'єднувач для зовнішньої антени

Проміжна частота:

9124,5 кГц або 9115,5 кГц/4,5 кГц

Чутливість: MW: 26 мкВ, LW: 45 мкВ

### Програвач дисків CD

Відношення сигнал/шум: 120 dB

Частотна характеристика: 10—20000 Гц

Коефіцієнт дегонації: поза вимірюваними межами

### Програвач USB

Інтерфейс: USB (повношвидкісний)

Максимальна сила струму: 1 А

### Підсилювач потужності

Вихід: виходи динаміків

Повний опір динаміків: 4 — 8 Ом

Максимальна вихідна потужність: 52 Вт × 4 (за 4 Ом)

### Загальні відомості

Виходи:

Термінал аудіовиходів (передні/задні)

Вихідне гніздо сабвуфера (моно)

Термінал релейного керування антенною з електроприводом

Термінал керування підсилювачем потужності

Входи:

Термінал керування функцією АТТ для розмов по телефону

Вхідний термінал пульта дистанційного керування

Вхідне гніздо антени

Вхідне гніздо AUX (стерео міні-гніздо)

Вхідний роз'єм сигналу USB

**Вимоги до живлення:** Автомобільний акумулятор постійного струму напругою 12 В (з негативним заземленням)

**Габаритні розміри:** прибл. 178 × 50 × 180 мм (ш/в/г)

**Монтажні розміри:** прибл. 182 × 53 × 162 мм (ш/в/г)

**Вага:** прибл. 1,3 кг

**Акcesуари з комплекту постачання:**

Пульт дистанційного керування: RM-X211

Частини для встановлення та підключення (1 комплект)

**Додаткове приладдя та обладнання:**

З'єднувальний USB-кабель для iPod:

RC-100IP

Ваш дилер може не мати в асортименті всього переліченого вище приладдя. Зверніться до дилера для отримання докладнішої інформації.

Конструкцію та технічні характеристики може бути змінено без повідомлення.

### Системні вимоги для використання програмного забезпечення SensMe™

**Комп'ютер**

• ЦП/ОЗП

– IBM PC/AT сумісний пристрій

– ЦП: Intel Pentium III з тактовою частотою 450 МГц або вище

– ОЗП: 256 МБ або більше (для Windows XP), 512 МБ або більше (для Windows Vista або новіших версій)

• Порт USB

**ОС**

Windows XP, Windows Vista, Windows 7

Для отримання докладнішої інформації щодо сумісних випусків або пакетів оновлення відвідайте веб-сайт служби підтримки, зазначений на останній сторінці обкладинки.

**Монітор**

High color (16 бітів) або кращий, 800 × 600 точок або більше

**Інше**

Підключення до Інтернету

## Примітки

- Наступні системні середовища не підтримуються.
  - Комп'ютери типу, відмінного від IBM PC, наприклад Macintosh і т. д.
  - Комп'ютери, створені власноруч вдома
  - Комп'ютери з модифікованою ОС
  - Середовище з кількома дисплеями
  - Середовище з кількома ОС
  - Середовище віртуальної машини
- В залежності від стану комп'ютера можуть виникнути проблеми з роботою навіть при рекомендованих параметрах.

## Усунення неполадок

Наведений нижче контрольний список допоможе вам вирішити проблеми, які можуть виникнути у пристрої.

Перед тим, як переглянути наведений нижче контрольний список, перевірте підключення та робочі процедури.

Докладніша інформація про використання запобіжника та зняття пристрою з панелі приладів міститься в посібнику зі встановлення та підключення, що входить до комплекту постачання цього пристрою.

Якщо несправність не вдається усунути, відвідайте веб-сайт служби підтримки, зазначений на останній сторінці обкладинки.

## Загальні відомості

### Живлення не подається на пристрій.

- Перевірте підключення або запобіжник.
- Якщо пристрій вимкнено, а дисплей згас, операції з пульта дистанційного керування будуть неможливими.
  - Увімкніть пристрій.

### Антенa не висувається.

- Відсутній блок релейного керування антеною.

### Звук відсутній.

- Активовано функцію АТТ або функцію АТТ для розмов по телефону (якщо кабелі інтерфейсу або автомобільний телефон підключені до гнізда АТТ).
- Регулятор рівня сигналу «FADER» не встановлено в положення для системи з 2 динаміками.

### Відсутній звуковий сигнал.

- Функцію звукового сигналу вимкнено (стор. 26).
- Підключено додатковий підсилювач потужності, а вбудований підсилювач не використовується.

### Вміст пам'яті стерто.

- Шнур живлення або елемент живлення відключено або не підключено належним чином.

### Збережені радіостанції та налаштування поточного часу видалено.

#### Перегорів запобіжник.

#### У пристрої виникає шум під час повертання ключа запалювання.

- Шнури неправильно підключені до додаткового гнізда живлення автомобіля.

### Під час відтворення або прийому запускається демонстраційний режим.

- Якщо не виконувати ніяких дій протягом 5 хвилин, коли увімкнено «DEMO-ON», запуститься демонстраційний режим.
  - Установіть «DEMO-OFF» (стор. 27).

### Індикація у віконці дисплея зникла або не відображається.

- Регулятор підсвічування встановлено в положення «DIMMER-ON» (стор. 27).
- Дисплей вимикається, якщо натиснути та потримати кнопку (SOURCE/OFF).
  - Натисніть кнопку (SOURCE/OFF) на пристрої та утримуйте її, доки дисплей не ввімкнеться.
- Контакти забруднені (стор. 31).

### Функція «Auto Off» не працює.

- Пристрій увімкнений. Функція «Auto Off» активується після вимкнення пристрою.
  - Вимкніть пристрій.

## Радіоприйом

### Не приймаються сигнали радіостанцій. Звук супроводжується шумами.

- Неправильне підключення.
  - Підключіть провід керування антеною з електроприводом (синій) або додатковий шнур живлення (червоний) до шнура живлення антенного підсилювача автомобіля (тільки якщо автомобіль обладнано вбудованою в заднє або бокове скло радіоантеною).
  - Перевірте підключення автомобільної антени.
  - Якщо антена з електричним приводом не висувається, перевірте підключення проводу керування антеною з електроприводом.

### Не вдається знайти запрограмовані станції.

- Зберігайте в пам'яті правильну частоту.
- Трансльований сигнал надто слабкий.

### Не вдається виконати автоматичне налаштування станції.

- Трансльований сигнал надто слабкий.
  - Виконайте налаштування частоти вручну.

## RDS

### Послуги RDS отримувати неможливо.

- Вибрано FM3.
  - Виберіть FM1 або FM2.
- Послуги RDS недоступні у поточному регіоні.

### Після кількох секунд прослуховування запускається функція SEEK.

- Станція не є TR-станцією або транслює слабкий сигнал.
  - Вимкніть TA (стор. 11).

### Немає повідомлень про поточну ситуацію на дорогах.

- Увімкніть TA (стор. 11).
- Станція не транслює повідомлення про поточну ситуацію на дорогах, незважаючи на те, що є TR-станцією.
  - Налаштуйте іншу станцію.

### PTY відображає «-----».

- Поточна станція не є RDS-станцією.
- Не отримано даних RDS.
- Станція не вказує тип передачі.

### Назва програмної послуги блимає.

- Для цієї станції немає альтернативної частоти.
  - Натисніть (SEEK) +/-, коли блимає назва програмної послуги. З'явиться «PI SEEK», і пристрій починає шукати іншу частоту з такими самими даними PI (Програма ідентифікація).

## Відтворення CD

### Диск не завантажується.

- У пристрій вже завантажено інший диск.
- Диск силоміць завантажений нижньою стороною догори або в неправильний спосіб.

### Не відтворюється диск.

- Диск пошкоджений або забруднений.
- Диски CD-R/CD-RW не призначені для відтворення звуку (стор. 30).

### Неможливо відтворити файли MP3/WMA/AAC.

- Диск несумісний із форматом і версією MP3/WMA/AAC. Для отримання докладних відомостей про відтворювані диски та формати див. веб-сайт служби технічної підтримки.

### Файли MP3/WMA/AAC потребують більше часу для початку відтворення, ніж інші.

- Наведені нижче диски потребують більше часу для початку відтворення:
  - диск, записаний зі складною структурою дерева файлів;
  - диск, записаний у режимі Multi Session;
  - диск, на який можна додавати файли даних.



---

### Не прокручується індикація на дисплеї.

- Якщо на дисках занадто багато символів, вони можуть не прокручуватися.
- Для «AUTO SCROLL» встановлено значення «OFF».
  - Установіть «A.SCRL-ON» (стор. 27).
  - Натисніть і утримуйте кнопку **(DSPL)** (SCRL).

---

### Звук переривається.

- Неправильний монтаж.
  - Установіть пристрій на стабільній частині автомобіля під кутом, меншим за 45°.
- Диск пошкоджений або забруднений.

## Відтворення USB

---

### Не можна відтворювати елементи через концентратор USB.

- Пристрою не вдається розпізнати пристрій USB через концентратор USB.

---

### Не вдається відтворити цей диск.

- Пристрій USB не працює.
  - Підключіть його ще раз.

---

### Відтворення із пристрою USB триває довше.

- Структура дерева файлів у пристрої USB складна.

---

### Переривчастість звуку.

- Звук може перериватися, якщо швидкість передачі перевищує 320 Кбіт/с.

---

## Індикація помилок/ Повідомлення

---

### CHECKING

- Пристрій перевіряє наявність підключення пристрою USB.
  - Почекайте до підтвердження підключення.

---

### ERROR

- Диск забруднений або вставлений нижньою стороною догори.
  - Почистьте диск або вставте його правильно.
- Вставлено порожній диск.
- Диск не може відтворюватися через проблему.
  - Вставте інший диск.
- Не вдалося автоматично розпізнати пристрій USB.
  - Підключіть його знову.
- Натисніть **▲**, щоб вийняти диск.

---

### FAILURE

- Підключення динаміків або підсилювачів неправильне.
  - Щоб перевірити підключення, див. посібник із встановлення та підключень для цієї моделі.

---

### HUBS NO SUPRT (Концентратори не підтримуються)

- Цей пристрій не підтримує концентратори USB.

---

### INVALID

- Підключений пристрій USB не містить музичних файлів для функції SensMe™.

---

### NO AF

- Для цієї станції немає альтернативної частоти.
  - Натисніть **(SEEK)** +/-, коли блимає назва програмної послуги. Апарат починає шукати іншу частоту з такими самими даними PI (Ідентифікація програми) (з'являється «PI SEEK»).

---

### NO CHANNEL

- Підключений пристрій USB не містить списку напрямків для функції SensMe™.

---

**NO DEV** (Пристрій відсутній)

- Джерелом обрано пристрій USB за відсутності підключеного пристрою USB. Під час відтворення відключено пристрій USB або кабель USB.
  - Слід підключити пристрій USB та кабель USB.

---

**NO MUSIC**

- Диск або пристрій USB не містить музичних файлів.
  - Вставте музичний CD у пристрій.
  - Підключіть пристрій USB, який містить музичні файли.

---

**NO NAME**

- У композиції не записано назву диска/альбому/виконавця/композиції.

---

**NOT FOUND**

- Елементи, назви яких починаються з вибраної літери, відсутні.

---

**NO TP**

- Пристрій продовжуватиме пошук доступних TP-станцій.

---

**OFFSET**

- Можливо, сталася внутрішня помилка.
  - Перевірте підключення. Якщо індикація помилки не зникає з дисплея, проконсультуйтеся з найближчим дилером Sony.

---

**OVERLOAD**

- Пристрій USB переповнений.
  - Відключіть пристрій USB, а потім змініть джерело, натиснувши кнопку **(SOURCE/OFF)**.
  - Вказує, що пристрій USB несправний, або підключено пристрій, який не підтримується.

---

**READ**

- Пристрій зчитує всю інформацію про композиції та альбоми на диску.
  - Дочекайтеся завершення зчитування — відтворення розпочнеться автоматично. Залежно від структури диска цей процес може тривати більше хвилини.

---

**S-CH NO SUPRT** (Канал SensMe™ не підтримується)

- Підключений пристрій USB не підтримується.
  - Для отримання докладних відомостей про сумісність пристрою USB див. веб-сайт підтримки.

---

**USB NO SUPRT** (Пристрій USB не підтримується)

- Підключений пристрій USB не підтримується.
  - Для отримання докладних відомостей про сумісність пристрою USB див. веб-сайт підтримки.

---

**«L L L L» або «r r r r»**

- Під час прокручування диска назад або вперед досягнуто початку або кінця диска, і подальше прокручування неможливе.

---

**«←»**

- Пристрій не може відобразити цей символ.

Якщо наведені поради не допомагають вирішити проблему, проконсультуйтеся з найближчим дилером Sony.

Якщо пристрій здається в ремонт через проблему з відтворенням диска CD, захопіть із собою диск, під час відтворення якого виникла проблема.

iPhone, iPod, iPod classic, iPod nano, and iPod touch are trademarks of Apple Inc., registered in the U.S. and other countries.

Apple, Macintosh and iTunes are trademarks of Apple Inc., registered in the U.S. and other countries.

## **About iPod**

- You can connect to the following iPod models. Update your iPod devices to the latest software before use.

Made for

- iPod touch (4th generation)
- iPod touch (3rd generation)
- iPod touch (2nd generation)
- iPod touch (1st generation)
- iPod classic
- iPod with video\*
- iPod nano (6th generation)
- iPod nano (5th generation)
- iPod nano (4th generation)
- iPod nano (3rd generation)
- iPod nano (2nd generation)
- iPod nano (1st generation)\*
- iPhone 4
- iPhone 3GS
- iPhone 3G
- iPhone

- \* Passenger control is not available for iPod nano (1st generation) or iPod with video.

- “Made for iPod,” and “Made for iPhone” mean that an electronic accessory has been designed to connect specifically to iPod or iPhone, respectively, and has been certified by the developer to meet Apple performance standards. Apple is not responsible for the operation of this device or its compliance with safety and regulatory standards. Please note that the use of this accessory with iPod or iPhone may affect wireless performance.

## Сайт підтримки

У випадку виникнення будь-яких питань або для отримання найновіших відомостей щодо цього продукту відвідайте вказаний нижче веб-сайт:

## Сайт для получения поддержки

В случае возникновения вопросов и для получения самых последних сведений о данном продукте посетите следующий веб-сайт:

<http://support.sony-europe.com/>

Зарегистрируйте ваш продукт на:  
Зареєструйте свій продукт он-лайн на:

[www.sony-europe.com/myproducts](http://www.sony-europe.com/myproducts)

### Виробник:

Sony Corporation 1-7-1, Konan, Minato-ku,  
Tokyo, Japan, 108-0075.

### Импортер на территории РФ:

ЗАО "Сони Электроникс", 123103, Москва,  
Карамышевский проезд, 6, Россия

### Сони Оверсиз С.А.

Представительство в Казахстане  
050059 Алматы, улица Иванилова, д. 58

### Уповноважений представник в Україні:

ТОВ «Соні Україна»,  
вул. Спаська 30, м.Київ, 04070, Україна.

<http://www.sony.net/>

©2011 Sony Corporation Printed in Thailand



\* 4 2 8 6 2 3 6 4 1 \* (1)