



SAMSUNG

DVD-D360K
DVD-D530
DVD-D530K

DVD ПРОИГРЫВАТЕЛЬ

Руководство пользователя

удивительные ВОЗМОЖНОСТИ

Благодарим Вас за приобретение этого продукта компании Samsung.
Для получения более полного обслуживания зарегистрируйте свое
устройство по адресу:

www.samsung.com/global/register



AK68-01989A



РУССКИЙ

Меры предосторожности

1. Установка

- * Проверьте, соответствует ли напряжение сети, указанное в паспортной табличке на задней панели плеера, напряжению сети.
- * Установите плеер так, чтобы обеспечить вокруг него свободное пространство (7-10 см). Не закрывайте вентиляционные отверстия плеера, чтобы воздух мог свободно циркулировать.
- * Не задигайте поток для диска рукой.
- * Не ставьте плеер и другие устройства друг на друга.
- * Перед перемещением плеера не забудьте выключить его и подсоединенные к нему внешние устройства.
- * Прежде, чем подсоединять к плееру внешние устройства, убедитесь в том, что они выключены.
- * После пользования плеером, не забудьте вынуть из него диск и выключите плеер, особенно если не собираетесь пользоваться им в течение длительного времени.
- * Сетевая вилка используется в качестве устройства для отсоединения от сети питания. Она должна все время находиться в легкодоступном месте.

2. В целях вашей безопасности

- * В этом устройстве используется лазер. Использование настроек и регулировок, либо выполнение процедур, не предусмотренных данной инструкцией, может привести к опасному облучению лазером.
- * Не снимайте кожух проигрывателя и не пытайтесь починить его самостоятельно. Обратитесь по поводу ремонта к квалифицированным специалистам.

3. Предупреждения

- * Проигрыватель не предназначен для коммерческого использования, только для домашнего применения. Используйте этот проигрыватель только в быту.
- * Аппарат не следует подвергать воздействию жидкостей, на него не стоит ставить предметы жидкостью, например вазы.
- * Внешние воздействия, такие, как разряд молнии или статическое электричество, могут нарушить нормальную работу проигрывателя. Если это произойдет, выключите проигрыватель и включите его снова с помощью кнопки POWER (Питание), либо отсоедините проигрыватель от сетевой розетки и затем вновь подсоедините его. После этого он будет работать нормально.

- * Если из-за резкого перепада температур внутри плеера образуется влага, плеер может перестать нормально работать. Если это произойдет, подержите плеер при комнатной температуре некоторое время, пока внутри плеера не станет сухо, и плеер будет готов к работе.

4. Диски

- * Не используйте для чистки дисков спреи для виниловых пластинок, бензол, растворитель или иные летучие вещества. Вы можете повредить поверхность диска.
- * Не прикасайтесь к поверхности диска, с которой считывается сигнал. Держите диск за край, или за край и за отверстие в центре.
- * Аккуратно протирайте пыль с дисков; не протирайте диск круговыми движениями.

5. Защита окружающей среды

- * Используемые в этом устройстве батареи содержат вредные химические вещества, которые могут быть опасны для окружающей среды.
- * Поэтому, выбрасывая батареи, следует делать это в соответствии с вашими местными законами и нормами по охране окружающей среды.

На данный DVD-проигрыватель получена лицензия, в которой прописаны определённые интеллектуальные права третьих лиц. Указанная лицензия предоставляет право некоммерческого использования DVD-проигрывателя конечными покупателями, запрещая, в то же время коммерческое использование DVD-проигрывателя. Указанная лицензия распространяет своё действие ISO/IEC 13818-3 используемые или проданные с DVD-проигрывателем. Действие лицензии покрывает использование этого проигрывателя исключительно для кодирования и/или декодирования звуковых файлов, соответствующих стандартам ISO/IEC 11172-3 или ISO/IEC 13818-3. Действие лицензии не распространяется ни на какие особенности или функции не соответствующие стандартам ISO/IEC 11172-3 или ISO/IEC 13818-3.

ИСПОЛЬЗОВАНИЕ НАСТРОЕК И РЕГУЛИРОВОК, ЛИБО ВЫПОЛНЕНИЕ ПРОЦЕДУР, НЕ ПРЕДУСМОТРЕННЫХ ДАННОЙ ИНСТРУКЦИЕЙ МОЖЕТ ПРИВЕСТИ К ОПАСНОМУ ОБЛУЧЕНИЮ ЛАЗЕРОМ.

Содержание

Меры предосторожности	2	Выбор папки	8
Настройка и установка	2	Воспроизведение дисков MP3/WMA/CD Audio	8
Особенности проигрывателя	2	Воспроизведение дисков MPEG4	8
Описание	3	Воспроизведение файлов мультимедиа с помощью функции USB-хоста	9
Управление с пульта дистанционного зонирования	3	Перезапись компакт-дисков	10
Соединения	4	Воспроизведение дисков с фотографиями	10
Выбор способа подключения	4	Воспроизведение компакт-диска с изображениями для HD-JPEG (Только DVD-D530K/D530) 10	
Основные функции	6	Функции караоке (Только DVD-D530K/DVD-D360K)	11
Воспроизведение диска	6	Использование меню "Настройка"	12
Использование функций "Поиск" и "Пропуск"	6	Использование меню "Настройка"	12
Использование функции вывода на экран информации о диске	6	Настройка параметров изображения	12
Использование меню диска и меню фильма	6	Настройка параметров звука	12
Повторное воспроизведение	6	Настройка параметров системы	12
Замедленное воспроизведение	7	Настройка языка	13
Дополнительные функции	7	Настройка параметров безопасности	13
Настройка формата изображения (EZ View)	7	Настройка общих параметров	13
Выбор языка звукового сопровождения	7	Настройка параметров технической поддержки	13
Выбор желаемого ракурса изображения	7	Справочные данные	
Использование функции "Закладка"	7	Руководство по устранению проблем	14
Использование функции масштабирования изображения	8	Технические характеристики	14
Меню клипов для MP3/WMA/JPEG/MPEG4/CD Audio	8		

Настройка и установка

Особенности проигрывателя

Великолепный звук
Технология Dolby Digital, разработанная фирмой Dolby Labs, обеспечивает кристально-чистое воспроизведение звука.

Изображение
Используется технология компрессии изображения MPEG2. Вы можете просматривать изображение как в стандартном, так и в широкоэкранном формате (16:9)

Замедленное воспроизведение
Важный эпизод можно просмотреть в режиме замедленного воспроизведения.

Воспроизведение 1080p (Только VD-D530K/DVD-D530)
Этот проигрыватель выполняет преобразование обычных дисков DVD для воспроизведения на телевизорах стандарта 1080p.

Функция родительского контроля (DVD)
Функция Parental Control (Родительский контроль) позволяет установить нужный уровень родительского контроля с тем, чтобы предохранить детей от просмотра неподходящих для них фильмов, например, содержащих сцены насилия, фильмов "для взрослых" и т.п.

Различные функции экранного меню
Во время просмотра кинофильма вы можете выбрать различные языки (звукового сопровождения (субтитров) и ракурсы изображения.

Прогрессивная развёртка
обеспечивает улучшенное качество

изображения с помощью удвоения линий сканирования стандартного чересстрочного изображения.

Подстройка формата экрана (DVD)
С помощью функции Easy View можно настроить изображение в соответствии с размерами экрана телевизора (16:9 или 4:3).

Просмотр цифровых фотоснимков (JPEG)
Вы можете просмотреть цифровые фотоснимки на экране телевизора.

Повтор
Вы можете повторить песню или фильм простым нажатием кнопки REPEAT (повтор).

MP3/WMA
Данный проигрыватель способен воспроизводить диски с файлами в формате MP3/WMA.

MPEG4
Данное изделие может воспроизводить файлы AVI, записанные в формате MPEG4.

HDMI (мультимедийный интерфейс высокой чёткости) (Только VD-D530K/D530)
HDMI улучшает качество звука и изображения, обеспечивая передачу цифрового аудио и видео сигнала на DVD-проигрывателя к Вашему телевизору.

Перезапись компакт-дисков
Данная функция позволяет копировать аудиофайлы с диска на устройство USB с преобразованием их в формат MP3.

(только для аудио компакт-дисков (CD-DA)).

ПРИМЕЧАНИЕ

- Типы дисков, которые нельзя воспроизводить на данном проигрывателе.
 - DVD-ROM
 - CD-ROM
 - CDI
 - DVD-R
 - CD-RW
 - DVD+RW, -RW
- Диски, возможность воспроизведения которых зависит от условий записи.
 - VD-R, +R
 - CD-RW
 - DVD+RW, -RW
- В некоторых случаях воспроизведение дисков CD-R, CD-RW и DVD-R будет невозможно из-за неподдерживаемого типа носителя или способа записи.

ЗАЩИТА ОТ КОПИРОВАНИЯ

Многие DVD-диски имеют защиту от копирования. Вследствие этого, вы должны напрямую соединить выход DVD-проигрывателя с телевизором, а не подключать проигрыватель через видеоматрифон. Если вы подсоединитесь к телевизору через видеоматрифон, это приведет к искажению изображения, воспроизводимого с защищенных от копирования дисков.

При работе данного изделия применяется технология защиты авторских прав, охраняемая патентами США и другими правами на интеллектуальную собственность корпорации ROVI. Запрещается разбирать устройство и осуществлять его инженерный анализ.

ПРОГРЕССИВНАЯ РАЗВЕРТКА (576р, 720р, 1080р)

Потребителям необходимо иметь в виду, что не все телевизоры стандарта ТВЧ (Телевидения высокой четкости) полностью совместимы с этим изделием и вследствие этого на изображении могут возникать паразитные узоры. При возникновении проблем с изображением в случае подачи на телевизор видеосигнала с прогрессивной разверткой с 576, 720, 1080 строками, пользователь рекомендуется переключить соединение на выход видеосигнала "стандартной четкости". Если у вас возникнут вопросы по поводу совместимости телевизора, работающего с видеосигналом формата 576р, 720р, 1080р., с этой моделью DVD-проигрывателя, пожалуйста, обращайтесь в наш "Центр поддержки потребителей."

МАРКИРОВКА НА ДИСКАХ

	Код региона, в котором возможно воспроизведение диска.
	PAL-система телевизионного вещания в Великобритании, Франции, Германии и т.д.
	Диск системы Dolby Digital
	Диск со стерео сигналом
	Диск с цифровым аудио сигналом
	Диск с файлами MP3

Код региона, в котором возможно воспроизведение

Как в DVD-проигрывателе, так и в DVD-дисках используется специальное региональное кодирование. Чтобы диск можно было воспроизвести, эти региональные коды должны совпадать. Если коды не совпадают, диск не будет воспроизводиться.

Региональный код данного проигрывателя указан на его задней панели.

Сертификация DivX

DivX, DivX Certified и соответствующие логотипы являются товарными знаками компании DivXNetworks, Inc и используются по лицензии. "Проигрыватель DivX можно использовать для воспроизведения видеофайлов DivX, в том числе дополнительного содержимого." торговая марка защищена одним или несколькими патентами США из следующего списка: 7295673; 7460668; 7515710; 7519274.



Описание

писание - передняя панель

DVD-D530



DVD-D530K
DVD-D360K

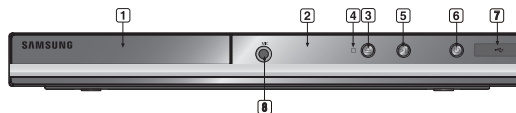

1. ЛОТК ДЛЯ ДИСКА

Сюда загружается диск.

2. ДИСПЛЕЙ

Здесь расположены индикаторы режимов работы проигрывателя.

3. OPEN/CLOSE (Δ)

Нажимайте эту кнопку, чтобы открывать и закрывать лоток для диска.

4. СТОП (■)

Останавливает воспроизведение диска
ВОСПРОИЗВЕДЕНИЕ/ПАУЗА (▶|■)
Чтобы начать или приостановить воспроизведение диска.

6. POWER ON/OFF (ϕ)

Включите или выключите, чтобы включить или выключить проигрыватель.

7. USB-хост

Служит для подключения цифровых камер, проигрывателей MP3, карт памяти Memory Stick, устройств чтения карт и других съемных запоминающих устройств.

8. МИКРОФОН

(Только DVD-D530K/DVD-D360K)
Подсоедините микрофон для использования функции караоке.

Знакомство с пультом дистанционного управления

DVD-D360K

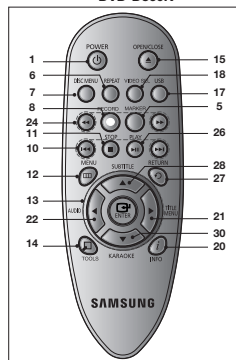

DVD-D530

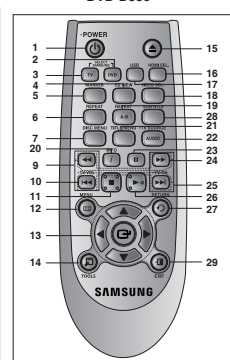

DVD-D530K

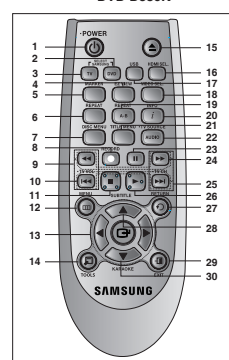

- Кнопка POWER (ВКЛЮЧЕНИЯ DVD проигрывателя)**
Включает или выключает питание.
- Кнопка DVD**
(Только DVD-D530K/DVD-D530)
Нажмите эту кнопку при использовании проигрывателя DVD.
- Кнопка TV**
(Только DVD-D530K/DVD-D530)
Нажмите эту кнопку для включения телевизора.
- Кнопка EZ VIEW**
(Только DVD-D530K/DVD-D530)
Позволяет легко настроить формат изображения в соответствии с размерами экрана вашего телевизора (16:9 или 4:3).
- Кнопка MARKER**
- Кнопка REPEAT (ПОВТОР)**
Позволяет вам повторно воспроизвести фильм, часть, дорожку или диск.
- Кнопка DISC MENU (МЕНЮ ДИСКА)**
Выводит меню диска.
- Кнопка RECORD**
(Только DVD-D530K/DVD-D360K)
Для записи караоке.
- Кнопка TV VOL (+, -)**
(Только DVD-D530K/DVD-D530)
Регулировка громкости.
- Кнопки SKIP (ПРОПУСК) (◀▶)**
Используйте их также для пропуска фильма, части или дорожки.
- Кнопка STOP (СТОП) (■)**
- Кнопка MENU (МЕНЮ)**
Выводит на экран меню DVD-проигрывателя.
- Кнопки НАПРАВЛЕНИЕ/▲▼◀▶**
Эти кнопки функционируют как переключатель.
- Кнопки TOOLS**
Показывает текущее состояние. Используется для отображения экрана с информацией о воспроизведении.
- Кнопка OPEN/CLOSE (ОТКРЫТЬ/ЗАКРЫТЬ) (▲)**
Открывает и закрывает отсек диска.
- Кнопка HDMI SEL. (ВЫБОР HDMI)**

(Только DVD-D530K/DVD-D530)

Используйте для настройки разрешения на выходе HDMI.

- Кнопка USB**
- Кнопка VIDEO SEL.**
Позволяет изменить выход видео сигнала.
- Кнопка REPEAT A-B (ПОВТОР A-B)**
(Только DVD-D530K/DVD-D530)
С помощью этой кнопки можно записать повторное воспроизведение диска A-B.
- Кнопка INFO (ИНФО)**
Кроме того, с его помощью можно управлять функциями меню Display (Дисплей).
- Кнопка TITLE MENU (МЕНЮ ФИЛЬМА)**
Выводит меню фильма.
- Кнопка AUDIO (ЗВУКОВОЕ СОПРОВОЖДЕНИЕ)/TV SOURCE**
Используйте эту кнопку для доступа к различным режимам звукового сопровождения на диске. Нажмите эту кнопку, чтобы выбрать доступный телевизор (режим ТВ).
- Кнопка PAUSE (ПАУЗА) (||)**
(Только DVD-D530K/DVD-D530)
Служит для начала или приостановки воспроизведения диска.
- Кнопки SEARCH (ПОИСК) (◀▶)**
Позволяют осуществлять поиск на диске вперед/назад.
- Кнопка TV CH (↖, ↘)**
(Только DVD-D530K/DVD-D530)
Выбор каналов.
- Кнопка PLAY (ВОСПРОИЗВЕДЕНИЕ) (▶)/(▶||)**
Служит для начала или приостановки воспроизведения диска.
- Кнопка RETURN (ВОЗВРАТ)**
Возвращает к предыдущему меню.
- Кнопка SUBTITLE/(▲) (СУБТИТРЫ)**
- Кнопка EXIT**
(Только DVD-D530K/DVD-D530)
Выход из экранного меню.
- Кнопка KARAOKE (▼)**
(Только DVD-D530K/DVD-D360K)
Для доступа к меню караоке (смена тональности, громкость микрофона, эхо)

A. Подключение к ТВ (Композитный видеосигнал)

- Подсоедините видео/аудио кабели к выходам VIDEO (желтый)/AUDIO (красный и белый) OUT на задней панели DVD-проигрывателя и входам VIDEO (желтый)/ AUDIO (красный и белый) IN на телевизоре.
- Включите DVD-проигрыватель и телевизор.
- Нажмите кнопку переключения входного сигнала на пульте дистанционного управления телевизором до тех пор, пока на экране телевизора не появится видеосигнал DVD-проигрывателя.

ПРИМЕЧАНИЕ

- Если аудиокабель находится вблизи кабеля питания, может возникнуть шум.
- При необходимости подключения усилителя см. раздел "Подключение усилителя".
- Количество и расположение входов/выходов может отличаться в зависимости от телевизора. См. руководство пользователя телевизора.
- Если на телевизоре имеется один аудиовход, соедините его с выходом [AUDIO OUT][левый] (белый) DVD-проигрывателя.
- При нажатии кнопки VIDEO SEL. в режиме остановки DVD-проигрывателя или при отсутствии в нем диска режим Video Output изменяется в следующей последовательности: (Ч-СКАН → П-СКАН → SCART-RGB (Только DVD-D360K) → SCART-CVBS (Только DVD-D360K)).

B. Подключение к ТВ (Чересстрочная развертка/ Прогрессивное сканирование)

- С помощью видеокабелей соедините выходы COMPONENT VIDEO OUT, расположенные на задней панели DVD-проигрывателя, с входами COMPONENT IN на телевизоре.
- С помощью аудиокабелей соедините выходы AUDIO (красный и белый) OUT на задней панели DVD-проигрывателя с входами AUDIO (красный и белый) IN на телевизоре. Включите DVD-проигрыватель и телевизор.
- Нажмите кнопку переключения входного сигнала на пульте дистанционного управления телевизором до тех пор, пока на экране телевизора не появится сигнал Component DVD-проигрывателя.
- В меню Display Setup (Настройка дисплея) для параметра Video Output (Видеовыход) установите значение Ч-СКАН/ П-СКАН. С помощью кнопки VIDEO SEL. можно менять режим Video Output (Видеовыход)

ПРИМЕЧАНИЕ

- Что такое "Прогрессивное сканирование"? Прогрессивное сканирование обеспечивает вдвое большее число линий сканирования по сравнению с методом чересстрочного выхода. С помощью прогрессивного сканирования достигается более высокое качество и четкость изображения.

C. Подключение к ТВ через Разъем DVI/HDMI (Только DVD-D530K/DVD-D530)

- С помощью кабеля HDMI-DVI/HDMI, соедините выход HDMI OUT, расположенный на задней панели DVD-проигрывателя, с входом DVI/HDMI IN на телевизоре.
- С помощью аудиокабелей соедините выходы AUDIO (красный и белый) OUT на задней панели DVD-проигрывателя с входами AUDIO (красный и белый) IN на телевизоре. Включите DVD-проигрыватель и телевизор.
- Нажмите кнопку переключения входного сигнала на пульте дистанционного управления телевизором до тех пор, пока на экране телевизора не появится сигнал DVI/HDMI DVD-проигрывателя.

Характеристики HDMI VIDEO (Только DVD-D530K/DVD-D530)

При нажатии кнопки HDMI SEL. осу ществляется выбор разрешения в следующем порядке: 480p, 576p, 720p, 1080i, 1080p.

При первом нажатии кнопки HDMI SEL. отображается текущее разрешение.

Повторное нажатие позволяет изменить разрешение выхода HDMI.

- В зависимости от типа телевизора определенные режимы разрешения выхода HDMI могут не поддерживаться.

- См. руководство пользователя телевизора.

- Если к телевизору подсоединен кабель HDMI или HDMI-DVI, в течение 10 секунд выход DVD-проигрывателя будет переключен на HDMI/DVI.

- При установке разрешения 720p, 1080p или 1080i выход HDMI обеспечивает более высокое качество изображения.

- Если подсоединить кабель HDMI к телевизору

Соединения

Выбор способа подключения

Ниже представлены примеры подключений, которые обычно используются для подключения DVD-проигрывателя к телевизору и другим компонентам.

Перед подключением DVD-проигрывателя

- Перед подключением или отсоединением любых кабелей всегда выключайте DVD-проигрыватель, телевизор и другие компоненты.
- Дополнительные сведения о тех или иных компонентах см. в руководстве пользователя дополнительных компонентов (например, телевизора)

Samsung, можно легко управлять проигрывателем DVD с помощью пульта дистанционного управления телевизора. (Это возможно только на телевизорах Samsung, поддерживающих функцию Anynet+ (HDMI-CEC).

Проверьте наличие логотипа Anynet+ (если на телевизоре имеется логотип Anynet+, это значит, что он поддерживает функцию Anynet+)

• HDMI (Мультимедийный Интерфейс Высокой Чёткости)

HDMI это интерфейс, позволяющий осуществлять передачу цифровых аудио и видео данных через одно соединение. Используя HDMI, DVD-проигрыватель передаёт цифровой видео и аудио сигнал и отображает живую картинку на телевизоре, оснащённом разъемом HDMI.

• Описание HDMI соединения

HDMI соединение обеспечивает передачу несжатых видео данных и цифровых аудио данных (LPCM).

- Именно благодаря использованию HDMI кабеля, DVD-проигрыватель передаёт на телевизор чистый цифровой сигнал.

- Если Ваш телевизор не поддерживает стандарт HDCP (Система защиты цифрового контента), то на экране могут появляться цифровые шумы (снег).

• Почему же Samsung использует стандарт HDMI?

Аналоговым телевизорам требуется аналоговый аудио и видео сигнал. Однако, в процессе воспроизведения DVD, в телевизор передаются цифровые данные. Следовательно, требуется как цифро-аналоговое преобразование (в DVD-проигрывателе), так и аналогово-цифровое (в телевизоре), в процессе этого преобразования качество картинки ухудшается из-за шумов и потери сигнала. HDMI технология, с этой точки зрения, превосходна, поскольку не осуществляет цифро-аналоговое преобразования сигнала по пути от DVD-проигрывателя к Вашему телевизору.

• Что такое HDCP?

HDCP (Система защиты цифрового контента) - это система, защищающая содержимое DVD диска, которое передаётся через HDMI выход, от копирования, она обеспечивает безопасную цифровую связь между источником видео сигнала (PC, DVD и т.д.) и дисплеем (телевизором, проектором и т.д.). Содержимое шифруется источником сигнала для предотвращения несанкционированного копирования.

D. Подключение к аудиосистеме (двухканальный усилитель, усилителю с декодером Dolby Digital, MPEG2)

1. С помощью аудиокабеля соедините выходы **AUDIO (красный и белый) OUT** на задней панели DVD-проигрывателя, с входами **AUDIO (красный и белый) IN** на усилителе. В случае использования коаксиального кабеля соедините выход **DIGITAL AUDIO OUT (COAXIAL)**, расположенный на задней панели DVD-проигрывателя, с входом **DIGITAL AUDIO IN (COAXIAL)** на усилителе.
2. С помощью кабелей видеосигнала соедините выходы **VIDEO** или **COMPONENT**, расположенные на задней панели DVD-проигрывателя, с входами **VIDEO** или **COMPONENT**, на телевизоре.
3. Включите DVD-проигрыватель, телевизор и усилитель.
4. Для воспроизведения звука с DVD-проигрывателя нажмите кнопку выбора входа усилителя для выбора внешнего входа. Информацию о настройке аудиовхода усилителя см. в руководстве пользователя усилителя.

E. Подключение к ТВ (SCART) (Только DVD-D360K)

1. Подсоедините скарт кабели к выходам **SCART** на задней панели DVD-проигрывателя и входам **SCART IN** на телевизоре.
2. Включите DVD-проигрыватель и телевизор.
3. Нажимайте кнопку переключения входного сигнала на пульте дистанционного управления телевизором до тех пор, пока на экране телевизора не появится видеосигнал DVD-проигрывателя.

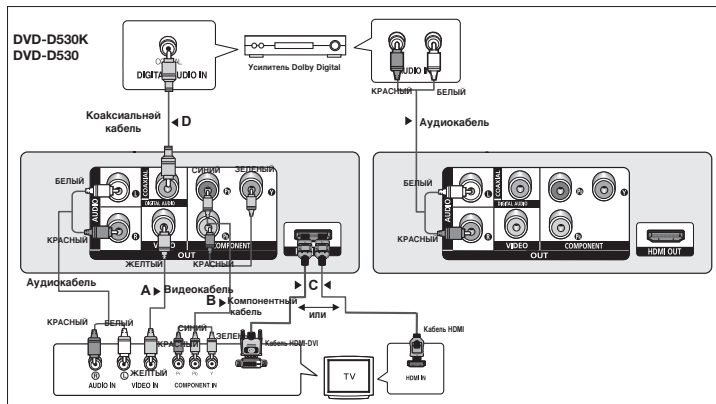

DVD-D360K

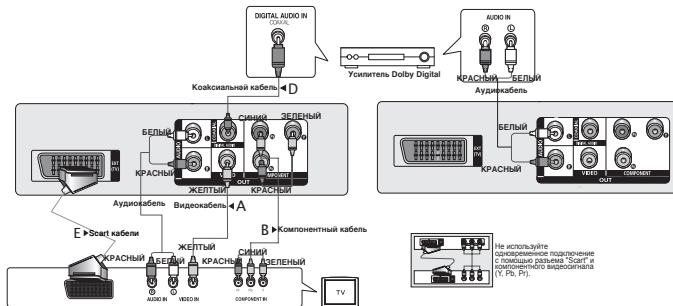

Основные функции

Воспроизведение диска

Перед началом воспроизведения

- Включите телевизор и с помощью пульта дистанционного управления выберите правильный видеовход.
- Если подсоединена внешняя аудиосистема, включите ее и выберите источник входного аудиосигнала.

Когда Вы в первый раз нажмете кнопку включения питания DVD-проигрывателя (DVD Power) после подключения проигрывателя к сети переменного тока, на экран будет выведено меню, показанное на рисунке внизу. Если вы хотите выбрать определенный язык, нажмите соответствующую ему кнопку ▲/▼ а затем нажмите **ENTER**. (это меню появится на экране только когда Вы включите проигрыватель в самый первый раз). Если не выбрать язык после первого включения питания, все значения меню настроек будут потеряны. После выбора языка меню его можно изменить, нажав кнопку ►|| на передней панели аппарата и удерживая ее нажатой в течение 5 секунд при отсутствии диска. После этого появится окно SELECT MENU LANGUAGE, в котором можно установить необходимый язык.

Использование функций “Поиск” и “Пропуск”

Во время воспроизведения Вы можете быстро найти нужное место в музыкальном произведении или фильме, а также воспользоваться функцией “Пропуск” для перехода к следующему музыкальному произведению.

Поиск нужного места в музыкальном произведении или фильме

Во время воспроизведения нажмите кнопку **SEARCH** (◀◀ или ▶▶) на пульте дистанционного управления более 1 секунды.

DVD	2X, 4X, 8X, 16X, 32X
CD	2X, 4X, 8X, 16X, 32X

ПРИМЕЧАНИЕ

- Скорость, выбранная с помощью этой функции, может отличаться от действительной скорости воспроизведения.
- В режиме поиска отсутствует звук (кроме компакт-диска).

Пропуск дорожек

При воспроизведении нажмите кнопку |◀◀ или ▶▶|.

- При воспроизведении DVD-диска, если вы нажмете кнопку ▶▶|, то перейдете к следующей части фильма. Если вы нажмете кнопку |◀◀, то перейдете к началу текущей части фильма. при еще одном нажатии этой кнопки вы перейдете к началу предыдущей части.
- При воспроизведении компакт-диска, если вы нажмете кнопку ▶▶|, то перейдете к следующей дорожке (записи), а если кнопку |◀◀, то перейдете к началу текущей дорожки. при еще одном нажатии этой кнопки вы перейдете к началу предыдущей дорожки.







Использование функции вывода на экран информации о диске

Воспроизведение диска DVD/MPEG4

1. Во время воспроизведения нажмите кнопку **TOOLS** на пульте ДУ.
2. Нажмите кнопки ▲/▼ для выбора необходимого элемента.
3. Нажмите кнопки ◀/▶ сделайте нужные настройки.
4. Чтобы убрать меню, снова нажмите кнопку **TOOLS**.

6

В следующей таблице перечислены функции, доступные при использовании функции Display (Дисплей) :

	Чтобы выбрать нужный фильм, если на диске их несколько. Например, если на диске DVD записано несколько фильмов, каждый фильм отожждется со своим номером.
	Большинство дисков DVD записаны в виде последовательности фрагментов, чтобы можно было быстро найти конкретную сцену.
	Позволяет начать воспроизведение фильма с нужного момента времени. Просто введите время начала воспроизведения. При использовании некоторых дисков функция поиска по времени не работает.
	Относится к языку звуковой дорожки фильма. В данном примере звуковая дорожка воспроизводится на английском языке в формате 5.1CH. На диске DVD может быть до восьми различных звуковых дорожек.
	Доступные языки субтитров на диске. Можно выбрать язык субтитров либо, по вашему желанию, отключить показ субтитров. На диске DVD может быть до 32 языков субтитров
	Функция установки формата экрана EZ View используется для изменения форматного соотношения на DVD.
	Нажмите ENTER (ВВОД), чтобы включить функцию масштабирования.
	Для доступа к требуемой функции Angle. Некоторые диски DVD могут содежать несколько ракурсов для разных изображений.

Использование меню диска и меню фильма

Во время воспроизведения диска DVD нажмите на пульте ДУ кнопку **DISC MENU/TITLE MENU**.

ПРИМЕЧАНИЕ

- На некоторых дисках меню диска/меню фильм могут не действовать.
- Вы также можете выи на экран меню диска, используя кнопку DISC MENU (Меню диска) на пульте дистанционного управления.
- Меню фильма отображается, если на диске имеется не менее двух фильмов.

Повторное воспроизведение

Имеется возможность повторного воспроизведения дорожки, части, фильма, фрагмента (A-B) или всего диска в целом.

При воспроизведении DVD

1. Нажмите кнопку **REPEAT** (повтор) на пульте дистанционного управления. На экране появится меню выбора режима повтора.
2. Нажмите кнопки **REPEAT** или ▲/▼ для изменения режима воспроизведения. Для DVD-диска может выполняться повтор части кинофильма или всего кинофильма.
 - выкл.
 - Фильм : повтор воспроизводимого фильма.
 - Часть : повтор воспроизводимой части.
 - повтор A-B (Только DVD-D360K

Использование функции повтора A-B (Только DVD-D360K)

1. Нажмите кнопку **REPEAT** (повтор) на пульте дистанционного управления. На экране появится меню выбора режима повтора.
2. Нажмите кнопки ▲/▼ для выбора **REPEAT A-B**, а затем нажмите **ENTER**.
3. Отметьте точку начала (A) повторного воспроизведения, нажав кнопку **ENTER**.
4. Отметьте точку окончания (B) повторного воспроизведения, нажав кнопку **ENTER**.

Использование функции повтора A-B (Только DVD-D530K/D530)

1. Нажмите кнопку **REPEAT A-B** на пульте дистанционного управления.
2. Отметьте точку начала (A) повторного воспроизведения, нажав кнопку **REPEAT A-B**.

3. Отметьте точку окончания (В) повторного воспроизведения, нажав кнопку **REPEAT A-B**
3. Для возврата в режим нормального воспроизведения нажмите кнопку **REPEAT A-B** пока на дисплее не отобразится индикация Repeat : Off (Повтор : Выкл).

ПРИМЕЧАНИЕ

- С помощью кнопки A-B REPEAT (A-B ПОВТОР) можно установить точку (В) сразу после установки точки (А).
- На некоторых дисках функция "Повтор" может не действовать.

Замедленное воспроизведение

Эта функция позволяет выполнить замедленный повтор спортивных упражнений, а также сцен танцев или игры на музыкальных инструментах, что помогает лучше их изучить.

При воспроизведении DVD-диска

1. Во время воспроизведения нажмите кнопку **ПАУЗА (II)/PLAY (▶II)**.
2. Нажмите кнопку **SEARCH (◀◀▶▶)** для выбора скорости воспроизведения (1/2, 1/4, 1/8, 1/16, 1/2 от нормальной скорости). Для обычного воспроизведения нажмите кнопку **PLAY**.

Дополнительные функции

Настройка формата изображения (EZ View)

Воспроизведение изображений различных форматов (DVD)

1. Во время воспроизведения нажмите кнопку **EZ VIEW/TOOLS** на пульте ДУ.
2. Нажмите кнопку **EZ VIEW** или кнопки **▲/▼**, чтобы выбрать размер экрана. При каждом нажатии кнопки **EZ VIEW** или кнопкой **▲/▼** размер экрана изменяется. Графики размеров экрана и списки последовательности изменения размера см. в следующем столбце.
3. Нажмите кнопку **EXIT/RETURN**, чтобы выйти из режима EZ View (Удобный просмотр).

Если у вас телевизор с форматом экрана 16:9

- Для дисков с записью в формате 16:9.
- Широкий экран (Wide Screen)
 - На весь экран (Screen Fit)
 - На экран с увелич. (Zoom Fit)

Для дисков с записью в формате 4:3

- Норм. широкий (Normal Wide)
- На весь экран (Screen Fit)
- На экран с увелич. (Zoom Fit)
- На всю высоту (Vertical Fit)

Если у вас телевизор с форматом экрана 4:3

- Для дисков с записью в формате 16:9
- 4:3 Letter Box
 - 4:3 Pan Scan
 - На весь экан (Screen Fit)
 - На экран с увелич. (Zoom Fit)

Для дисков с записью в формате 4:3

- Нормальный экран (Normal Screen)
- На весь экран (Screen Fit)
- На экран с увелич. (Zoom Fit)

ПРИМЕЧАНИЕ

Данная функция может работать по-разному в зависимости от типа диска.

Выбор языка звукового сопровождения

Вы легко и быстро можете выбрать желаемый язык звукового сопровождения, используя кнопку **AUDIO** (Аудио).

Использование кнопки **AUDIO** (DVD/MPEG4)

1. Нажмите кнопку **AUDIO (◀)**. Язык звуковой дорожки можно изменить, нажав кнопку **AUDIO** или кнопки **▲/▼**.
 - Языки звукового сопровождения и субтитров редставлены сокращениями.
2. Чтобы убрать с экрана значок выбора языка звукового сопровождения, нажмите кнопку **EXIT/RETURN**.

ПРИМЕЧАНИЕ

- Работа этой функции зависит от того, какие языки аудио закодированы на диске; с некоторыми дисками эта функция не работает.
- DVD-диск может содержать звуковое сопровождение максимум на 8 языках.

Выбор языка субтитров

Вы легко и быстро можете выбрать желаемый язык субтитров, используя кнопку **SUBTITLE/(▲)** (субтитры).

Использование кнопки **SUBTITLE/(▲)** (DVD/MPEG4)

1. Во время воспроизведения нажмите кнопку **SUBTITLE/(▲)**.
2. Нажмите кнопки **SUBTITLE/(▲)** или кнопки **▲/▼** чтобы изменить язык. Язык изменяется при каждом нажатии кнопки **SUBTITLE/(▲)** или кнопкой **▲/▼**.
3. Чтобы убрать с экрана значок выбора языка субтитров, нажмите кнопку **EXIT/RETURN**.

ПРИМЕЧАНИЕ

- Языки звукового сопровождения и субтитров представлены сокращениями.
- В зависимости от DVD-диска необходимые субтитры можно выбрать в Disc Menu (Меню диска). Нажмите кнопку **DISC MENU**.
- Работа этой функции зависит от того, какие субтитры закодированы на диске; функция может работать не со всеми DVD-дисками.
- DVD-диск может содержать субтитры максимум на 32 языках.

Выбор желаемого ракурса изображения

Когда DVD-диск соедит эпизод, снятый камерой с разных точек, вы можете воспользоваться функцией **ANGLE** (ракурс).

Использование функции **ANGLE** (DVD)

Если на диске имеется многокадровая видеозапись, на экране появляется значок **РАКУРС**.

1. Во время воспроизведения нажмите кнопку **TOOLS** на пульте ДУ.
2. Нажмите кнопки **▲/▼** для выбора . Для выбора желаемого ракурса нажимайте кнопки **◀/▶**, кроме того, вы можете использовать кнопки с цифрами на пульте дистанционного управления.

Использование функции “Закладка”

Функция “Закладка” позволяет вам пометить части DVD-диска для того, чтобы вы позже легко могли найти нужный эпизод на диске.

Использование функции “Закладка” (DVD)

1. Во время воспроизведения нажмите кнопку **MARKER** на пульте дистанционного управления.
2. Когда на экране показывается эпизод, который вы хотите пометить, Нажмите кнопки **◀/▶** или **▲/▼** а затем нажмите **MARKER**. Одновременно можно отметить до 12 фрагментов.

ПРИМЕЧАНИЕ

- На некоторых дисках функция “Закладка” может не действовать.

Переход к помеченному эпизоду

1. Во время воспроизведения нажмите кнопку **MARKER** на пульте дистанционного управления.
2. Нажмите кнопки **◀/▶** или **▲/▼** для выбора отмеченного фрагмента.
3. Нажмите кнопку **PLAY (▶)**, чтобы перейти к помеченному эпизоду.

Удаление “закладки”

1. Во время воспроизведения нажмите кнопку **MARKER** на пульте дистанционного управления.
2. Нажмите кнопки **◀/▶** или **▲/▼** для выбора номера удаляемой закладки.
3. Нажмите кнопку **ENTER**, чтобы удалить номер “закладки”.

Использование функции масштабирования изображения

Использование функции масштабирования изображения (диски DVD)

1. В режиме воспроизведения или паузы нажмите кнопку **TOOLS** кнопки на пульте дистанционного управления.
2. Нажмите кнопки **▲/▼** для выбора , а затем нажмите **ENTER**, чтобы изменить масштаб изображения в следующем порядке - X1,X2,X3,X4 нормальный размер.

Меню клипов для MP3/WMA/JPEG/MPEG4/CD Audio

CD Audio или На дисках с файлами MP3/WMA/JPEG/MPEG4 содержатся отдельные песни, изображения или фильмы, которые могут быть организованы в папки, как показано ниже. Это аналогично использованию Вами разных папок для хранения файлов на вашем компьютере.

Для получения доступа к этим папкам и содержащимся в них файлам выполните следующие шаги :

1. Откройте отсек привода диска. Установите диск в отсек.
2. Закройте отсек. Лоток закроется и появится экран меню корневой папки (изображение главного экрана.) Корневые папки содержат все одноранговые папки с содержимым одного типа: музыки, видео, фотографиями и т.д.
3. Нажмите кнопки **◀/▶** чтобы выбрать требуемую корневую папку, а затем нажмите кнопку **ENTER (ВВОД)**. Появится экран с одноранговыми папками.

Одноранговые папки содержат все подпапки с содержимым одного типа (музыка, видео, фотографии и т.д.), которые находятся в корневой папке

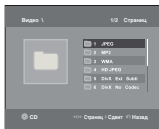

Выбор папки

Папку можно выбирать как в режиме Стоп, так и в режиме Воспроизведение

Чтобы выбрать родительскую папку

Нажмите кнопку **RETURN**, чтобы перейти к родительской папке или с помощью кнопок **▲/▼** выберите ".." и нажмите кнопку **ENTER**, чтобы перейти к родительской папке.

Чтобы выбрать одноуровневую папку

Нажмите кнопки **▲/▼** выберите нужную папку, затем нажмите кнопку **ENTER**.

Чтобы выбрать вложенную папку





Нажмите кнопки **▲/▼** выберите нужную папку, затем нажмите кнопку **ENTER**.

Воспроизведение дисков MP3/WMA/CD Audio

1. Откройте отсек привода диска. Установите диск в отсек. Закройте отсек.
2. Нажмите кнопки **◀/▶** для выбора Меню музыки, а затем нажмите кнопку **ENTER**. Нажмите кнопки **▲/▼** для выбора композиции, а затем нажмите **ENTER**, чтобы начать воспроизведение песни.

Повтор воспроизведения/Воспроизведение в случайном порядке

Нажмите кнопку **REPEAT (ПОВТОР)**, чтобы изменить режим воспроизведения. Существует четыре режима; Обычное воспроизведение, Воспроизведение дорожки, Воспроизведение папки, Воспроизведение в случайном порядке.

- Выкл (): обычное воспроизведение
- Дорожка (): повтор текущего файла песни.
- Папка (): повтор в текущей папке файлов песен, имеющих одинаковое расширение.
- Случайный (Воспроизведение в случайном порядке) (): повтор в случайном порядке файлов песен на диске, имеющих одинаковое расширение.

Чтобы вернуться к обычному воспроизведению, нажмите кнопку **REPEAT** пока Repeat : Off (Повтор : Выкл).

CD-R MP3/WMA file

Во время воспроизведения дисков CD-R с файлами MP3 или WMA выполняйте все изложенные выше рекомендации, а в отношении дисков CD-R также учитывайте и следующие замечания:

- **Файлы MP3 и WMA должны быть записаны на дисках формата ISO 9660 или JOLIET.** Диски форматов ISO 9660 и Joliet с файлами MP3 или WMA совместимы с операционными системами DOS и Windows корпорации Microsoft и Mac OS компании Apple. Эти два формата получили наибольшее распространение.
- **Присваивая имена вашим файлам MP3 или WMA, не используйте более 8 символов, а в качестве расширенного имен файлов используйте ".mp3, .wma".** Для имени файла используется следующий общий формат: Имя.mp3 или Имя.wma. Присваивая имя файлу, используйте 8 или менее символов, не используйте пробелы и специальные символы, включая: (.,/.,=,+).
- **При записи файлов MP3 используйте битрейт не менее 128 кбит/с.** Качество звучания при воспроизведении файлов MP3 в основном зависит от выбранного битрейта для компрессии/декомпрессии. Для получения качества звучания, аналогичного качеству звучания аудио компакт-диска, необходимо использовать аналого-цифровое преобразование, то есть, преобразование в формат MP3, с битрейтом от 128 до 160 кбит/с. Выбор более высокого битрейта, например, 192 кбит/с и выше редко приводит к улучшению качества звучания. Файлы с битрейтом ниже 128 кбит/с не будут воспроизводиться надлежащим образом.
- **При записи файлов WMA используйте битрейт не менее 64 кбит/с.** Качество звучания при воспроизведении для компрессии/декомпрессии. Для получения качества звучания, аналогичного качеству звучания аудио компакт-диска, необходимо использовать аналого-цифровое преобразование, то есть, преобразование в формат WMA, с битрейтом от 64 до 192 кбит/с. Файлы с битрейтом ниже 64 кбит/с или выше 192 кбит/с не будут воспроизводиться надлежащим образом. WMA файлы поддерживается частота дискретизации только > 30kHz.
- **Не пытайтесь копировать охраняемые авторским правом файлы MP3.** Некоторые "защищенные" файлы зашифрованы и закодированы таким образом, чтобы предотвратить их незаконное копирование. Например, файлы следующих типов: Windows Media TM (зарегистрированный товарный знак компании Microsoft Inc.), а также SDMI TM (зарегистрированный товарный знак SDMI foundation). Такие файлы не могут быть скопированы.
- **Внимание!** Указанные выше рекомендации не могут гарантировать воспроизведение DVD-проигрывателем дисков с файлами MP3 или гарантировать качество звучания, технологии и методы файлов MP3 на диски CD-R не позволяют оптимально воспроизводить такие файлы на вашем DVD-проигрывателе (низкое качество звучания и, в некоторых случаях, невозможность считывания файлов проигрывателем).
- Этот проигрыватель позволяет воспроизводить с одного диска максимум 500 файлов, которые могут размещаться максимум в папках.

Воспроизведение дисков MPEG4

Функция воспроизведения MPEG4

Файлы AVI содержат аудио и видеоданные. Проигрыватель может воспроизвести только файлы формата AVI, имеющие расширение .avi.

1. Откройте отсек привода диска. Установите диск в отсек. Закройте отсек.
2. Нажмите кнопки **◀/▶** для выбора Меню видео, а затем нажмите кнопку **ENTER**. Нажмите кнопки **▲/▼** выберите файл avi (Divx/Xvid) с помощью, а затем нажмите кнопку **ENTER**. Нажмите кнопки **▲/▼**, а затем нажмите кнопку **ENTER**.

Повторное или A-B воспроизведение

1. С помощью кнопки **REPEAT**, а затем нажмите кнопку **REPEAT** или **▲/▼**, выберите нужный режим воспроизведения из 3-х: Выкл., Папка и Фильм .
 - Выкл
 - Фильм : повтор воспроизводимого фильма.
 - Папка : повторное воспроизведение файлов AVI (имеющих такое же расширение) из текущей папки.

A-B воспроизведение (Только DVD-D360K)

1. Нажмите кнопку **REPEAT** (повтор) на пульте дистанционного управления. На экране появится меню выбора режима повтора.

2. Нажмите кнопки ▲/▼ для выбора **REPEAT A-B**, а затем нажмите **ENTER**.
3. Отметьте точку начала (A) повторного воспроизведения, нажав кнопку **ENTER**.
4. Отметьте точку окончания (B) повторного воспроизведения, нажав кнопку **ENTER**.

A-B воспроизведение (Только DVD-D530K/D530)

1. Нажмите кнопку **REPEAT A-B** на пульте дистанционного управления.
 2. Отметьте точку начала (A) повторного воспроизведения, нажав кнопку **REPEAT A-B**.
 3. Отметьте точку окончания (B) повторного воспроизведения, нажав кнопку **REPEAT A-B**.
- Для возврата в режим нормального воспроизведения нажмите кнопку **REPEAT A-B** пока на дисплее не отобразится индикация Repeat : Off (Повтор : Выкл).

ПРИМЕЧАНИЕ

- С помощью кнопки A-B REPEAT (A-B ПОВТОР) можно установить точку (B) сразу после установки точки (A).

Описание функций, доступных для файлов формата MPEG4

Функция	Описание
Пропуск (◀◀ или ▶▶)	Во время воспроизведения нажмите кнопку ◀◀ или ▶▶ , перемещение к следующей или предыдущей дорожке.
Поиск (◀◀ или ▶▶)	Во время воспроизведения нажмите кнопку НАПРАВЛЕНИИ (◀◀ или ▶▶) и нажимайте ее вновь для поиска на более высокой скорости. Позволяет вести поиск в файле AVI на повышенной скорости. (2X, 4X, 8X, 16X, 32X)
Замедленное воспроизведение /поиск	Позволяет вести поиск в файле AVI на замедленной скорости. (1/2, 1/4, 1/8, 1/16)
Увеличение	Последовательность увеличения: X1/X2/X3/X4/Норма.

- Для некоторых файлов формата MPEG 4 данные функции могут быть недоступны.

Диски CD-R с файлами AVI

- Данный проигрыватель может воспроизводить сжатые файлы AVI следующих форматов:
- DivX 3.11
 - DivX 4 (MPEG-4 простой профиль)
 - DivX 5 (MPEG-4 простпрофиль с такими дополнительными особенностями, как кодирование кадров с двунаправленным предсказанием, поддержка Qpel и GMC).
 - Xvid MPEG-4-совместимые файлы.

DVD-RW и DVD+R

- Формат, поддерживающий файл DivX :
- Базовый формат DivX : DivX3.11/ 4.12/ 5.x
 - Xvid (видеокодек, MPEG-4) и DivX Pro
 - Формат файла : *.avi, *.div, *.divx.

При попытке воспроизведения файла формата DivX могут отображаться следующие предупреждающие сообщения :

1. Нет авторизации
 - Файл создан с неправильным кодом регистрации.
2. Неподдерживаемый кодек
 - Файлы с определенным типом кодека определенной версии (например, MP4, AFS и другие кодеки) не поддерживаются данным проигрывателем.
3. Неподдерживаемое разрешение
 - Файлы имеют более высокое разрешение, чем по техническим характеристикам поддерживает проигрыватель.

Поддерживаются все разрешения вплоть до максимальных, указанных в таблице.

DivX5
720 x 480 при 30 кадр./сек 720 x 576 при 25 кадр./сек Максимальная потоковая скорость: 4 Мбит/сек

ПРИМЕЧАНИЕ

- Разрешение поддерживаемое моделью DVD-D530/D530K, составляет до 720 x 480 при частоте 30 кадров в секунду / 720 x 576 при частоте 25 кадров в секунду.
- Некоторые файлы MPEG4, созданные на персональном компьютере, воспроизвести невозможно. Поддерживаются только тип кодека, версия и разрешение, указанные в технических характеристиках.
- Этот проигрыватель поддерживает воспроизведение файлов MPEG4, записанных на диски CD-R/RW в соответствии с "форматом ISO 9660".

Воспроизведение файлов мультимедиа с помощью функции USB-хоста

Файлы мультимедиа, например фотографии, фильмы и мелодии, сохраненные в памяти проигрывателя MP3, памяти USB или на цифровой фотокамере со звуком высокого качества, подключив запоминающее устройство к порту USB проигрывателя DVD.

Использование функции USB-хоста

1. Подключите устройство USB к порту USB на передней панели устройства.
2. Появится экран меню USB. Нажмите кнопки ◀/▶ для выбора Меню, а затем нажмите кнопку **ENTER**.
3. С помощью кнопки ▲/▼ выберите файл на устройстве USB. Нажмите кнопку **USB**, **ENTER**, чтобы открыть файл.

ПРИМЕЧАНИЕ

- При каждом нажатии кнопки USB на пульте дистанционного управления появляется рамка с выбранным устройством USB.
- На экране отобразится надпись "USB".
- В зависимости от размера файла или продолжительности фрагмента загрузка на устройство USB может занять больше времени, чем запись на диск CD или DVD
- На экране телевизора отобразится меню USB и начнется воспроизведение сохраненного файла.
- Если в устройстве находится диск, Нажмите кнопку DVD (DVD-D530K/D530) или кнопку USB (DVD-D360K) меню USB на проигрывателе будет закрыто и произойдет загрузка диска.

Безопасное отключение устройства USB.

1. Нажмите кнопку DVD (DVD-D530K/D530) или кнопку USB (DVD-D360K), чтобы вернуться в режим диска или к главному экрану.
2. Нажмите кнопку STOP (■).
3. Отсоедините кабель USB.

Переход в прямом/обратном направлении

- Во время воспроизведения нажмите кнопку (◀◀▶▶).
- Если в памяти устройства имеется несколько файлов, то при каждом нажатии кнопки ▶▶|, вы переходите к следующему файлу.
 - Если в памяти устройства имеется несколько файлов, то при каждом нажатии кнопки |◀◀, вы переходите к предыдущему файлу.

Ускоренное воспроизведение

- Ускоренное воспроизведение (◀◀▶▶) во время воспроизведения, чтобы ачать воспроизводить файл с более высокой скоростью.
- При каждом нажатии любой из этих кнопок скорость воспроизведения меняется следующим образом 2X → 4X → 8X → 16X → 32X.

Совместимые устройства

1. Устройства USB, которые поддерживают спецификацию USB Mass Storage v1.0. (Устройства USB, работающие как съемный диск в операционной системе Windows (2000 или более поздняя версия) без установки дополнительного драйвера).
2. MP3-плееры: MP3-плееры с жестким диском или флэш-памятью.
3. Цифровые фотокамеры: Камеры, которые поддерживают спецификацию USB Mass Storage v1.0.
 - Фотокамеры, работающие как съемный диск в ОС Windows (2000 или более поздняя версия) без установки дополнительного драйвера).
4. Внешние жесткие диски с интерфейсом USB и накопители USB на флэш-памяти: устройства, поддерживающие стандарт низкоскоростного USB2.0 или USB1.1.
 - При подключении устройства стандарта USB1.1 качество воспроизведения может ухудшаться.
 - Когда ДВД определяет одновременно наличие USB 2.0 и USB 1.1, по умолчанию выбирается наиболее низкоскоростной режим USB.
 - При подключении жесткого диска с интерфейсом USB, для его нормальной работы не забудьте подключить к жесткому диску вспомогательный шнур питания.
5. Считывающие устройства карт памяти с интерфейсом USB: считывающие устройства с одним слотом для карт памяти и считывающие устройства с несколькими слотами для карт памяти.
 - Считывающие устройства карт памяти с интерфейсом USB некоторых изготовителей могут не поддерживаться.
 - Если вы установите несколько карт памяти в считывающее устройство с несколькими слотами, могут возникнуть проблемы.
6. Если вы используете удлинительный кабель USB, то устройство USB может быть не распознано.
 - Не поддерживается протокол CBI (Control/Bulk/Interrupt).
 - Не поддерживаются цифровые фотокамеры, которые используют протокол PTP или для которых требуется установка дополнительной программы при подключении к ПК.
 - Не поддерживаются устройства, в которых используется файловая система NTFS. (поддерживаются только устройства с файловой системой, использующей таблицу размещения файлов FAT 16/32).
 - При подсоединении к этому изделию могут не работать некоторые MP3-плееры в зависимости от размера сектора их файловой системы.
 - Функция USB-хост не поддерживается, если подсоединено устройство, передающее медиа-файлы с использованием специальной программы, разработанной изготовителем устройства.
 - Функция не работает с устройствами, работающими по протоколу MTP (Media Transfer Protocol) с использованием технологии Janus.
 - Функция USB-хост этого изделия поддерживает не все устройства USB.
 - Хост USB не поддерживает жесткие диски USB.

Перезапись компакт-дисков

Данная функция позволяет копировать аудиофайлы с диска на устройство USB с преобразованием их в формат MP3.

Откройте лоток для диска. Вставьте аудио компакт-диск (CD DA) в лоток, затем лоток закройте. Подключите устройство USB к USB-хосту на передней панели проигрывателя. Нажмите кнопку DVD (DVD-D530K/D530) или кнопку USB (DVD-D360K).

1. Переключив устройство в режим остановки, нажмите кнопку **TOOLS**, чтобы отобразить экран перезаписи.
2. Используя кнопки **▲/▼** Выберите папку, затем с помощью кнопки **ENTER** отметьте все файлы, предназначенные для копирования.
 - Чтобы снять отметку для копирования всех файлов, нажмите кнопку **ENTER** еще раз.
3. С помощью кнопки **◀** и **▼** С помощью кнопки **START** (Запуск) для перезаписи, а затем нажмите кнопку **ENTER**.
В меню Ripping (Копирование) содержатся следующие кнопки:
 - Mode (Быстрое/Нормальное)
 - Bitrates (Скорость передачи бит): нажмите кнопку **ENTER**, чтобы выполнить изменение

128 Кбит/с → 192 Кбит/с → 128 Кбит/с ...

- Device selection (Выбор устройства): нажмите кнопку **ENTER**, чтобы выполнить переключение между устройствами (не более 4)
- Select - Unselect (Выбор - Отмена выбора): нажмите кнопку **ENTER**, чтобы изменить значение Select all (Выбрать все) на Select none (Отменить выбор всех).
- Start ripping (Начало перезаписи): нажмите кнопку **ENTER**, чтобы начать процесс перезаписи.

ПРИМЕЧАНИЕ

- Чтобы отменить копирование, нажмите кнопку **ENTER** (ВВОД).
- Чтобы вернуться в экран CDDA, нажмите кнопку **TOOLS** еще раз.
- По завершении процесса перезаписи компакт диска проигрыватель автоматически перейдет в режим воспроизведения.
- Скорость записи составляет 2,6 х. обычной.
- Перезапись возможна только для аудио компакт-дисков (CDDA).
- Кнопка USB не работает в меню Ripping (Копирование).
- Функция копирования компакт-дисков (CD Ripping), возможно, не будет поддерживаться для некоторых проигрывателей файлов MP3.

Воспроизведение дисков с фотографиями

1. Выберите папку
2. Нажмите кнопки **▲/▼** выберите файл снимка в меню клипов, а затем нажмите кнопку **ENTER**.

ПРИМЕЧАНИЕ

- Нажмите кнопку **СТОП**, чтобы вернуться в меню клипов.
- При воспроизведении Kodak Picture CD, проигрыватель сразу начинает показывать фотоснимки, а не меню клипов.

Поворот

- Нажмите кнопку **TOOLS** для выбора Повернуть, а затем нажмите **ENTER**.
- При каждом нажатии кнопки **◀▶** изображение поворачивается на 90 градусов по часовой стрелке.
- При нажатии кнопки **▲** изображение будет отображаться зеркально в перевернутом положении.
- При нажатии кнопки **▼** изображение будет поворачиваться вправо и отображаться зеркально.

Zoom

- Нажмите кнопки **TOOLS** для выбора Масштаб, а затем нажмите **ENTER**.
- При каждом нажатии кнопки **ENTER** изображение увеличивается. Режим масштабирования: X1-X2-X3-X4-X1.

Показ слайдов

- при нажатии кнопки **Play** в случае открытия файла Jpeg выполняется переключение в полноэкранный режим, и автоматически начинается показ слайдов.

ПРИМЕЧАНИЕ

- В зависимости от размера файла время перехода к следующему изображению может отличаться от заданного интервала.
- Если не нажимать кнопки, слайд-шоу начинается автоматически с интервалом показа по умолчанию 10 сек.

Воспроизведение компакт-диска с изображениями для HD-JPEG (Только DVD-D530K/DVD-D530)

Необходимо подключить к выходу HDMI. Должно быть выбрано разрешение 720p/1080i/1080p.

1. Выберите необходимую папку
2. Нажимая кнопки **▲/▼** выберите в меню клипов файл изображений, а затем нажмите кнопку **ENTER**.
 - Чтобы вернуться в меню клипов, нажмите кнопку **STOP** (■).

- При воспроизведении компакт-диска Kodak Picture CD, устройство отображает фотографии напрямую, не отображая меню клипов.
- **Вращение**
Нажмите кнопки TOOLS для выбора Повернуть, а затем нажмите **ENTER**. Чтобы повернуть изображение на экране по часовой стрелке на 90 градусов, нажмите кнопку ◀/▶.
- **Zoom**
Нажмите кнопки TOOLS для выбора Масштаб, а затем нажмите **ENTER**.
При каждом нажатии кнопки **ENTER** изображение увеличивается. Режим масштабирования: X1-X2-X3-X4-X1.
- **Пропуск изображения**
Чтобы выбрать предыдущее или следующее изображение, нажмите кнопку |◀◀ или ▶▶|.
- **Слайд-шоу**
Чтобы запустить функцию SLIDE, нажмите кнопку PLAY (▶).
Чтобы остановить функцию SLIDE, нажмите кнопку PAUSE (||) еще раз. Для продолжения слайд-шоу нажмите кнопку PLAY.

ПРИМЕЧАНИЕ

- В зависимости от размера файла время перехода к следующему изображению может отличаться от заданного интервала.
- В режиме HD-JPEG изображение может отображаться меньшего размера в зависимости от размера изображения.
- Рекомендуется устанавливать опцию "BD wise" в значение Выкл. если вы проигрываете JPEG файлы размером больше чем 720x480 пикселей.

воспроизведение в режиме MP3-JPEG

Вы можете просматривать изображения формата JPEG, используя музыку в качестве фона.

1. Нажмите кнопку ▲/▼ для выбора файла **MP3** в меню клипов, затем нажмите кнопку **ENTER** (Ввод).
Чтобы вернуться к экрану меню, нажмите кнопку **RETURN** или **MENU**.
2. Нажмите кнопку ◀/▶ для выбора файла меню фотографий, затем нажмите кнопку **ENTER** (Ввод).
Нажмите кнопку ▲/▼ для выбора файла **JPEG** в меню клипов, затем нажмите кнопку **ENTER** (Ввод).
- Музыка будет воспроизводиться сначала
3. Нажмите кнопку стоп, когда Вы захотите остановить воспроизведение.

ПРИМЕЧАНИЕ

файлы формата MP3 и JPEG должны находиться на одном и том же диске.

Диски CD-R с файлами JPEG

- Можно воспроизводить файлы только с расширением ".jpg" и ".JPG".
- Если диск записан не полностью (сессия не закрыта), для начала воспроизведения требуется дополнительное время и, возможно, не все файлы будут воспроизведены.
- Поддерживаются только диски CD-R с JPEG файлами записанных в форматах ISO 9660 или Joliet.
- Имя файла JPEG должно состоять не более чем из 8 символов и не содержать пробелов и специальных символов (/=#).
- Многоосессионные диски можно воспроизводить только если они записаны с непрерывной записью. Если на многоосессионном диске имеются пустые сектора, воспроизведение будет идти только до первого пустого сектора.
- На один компакт-диск может быть записано до 500 изображений.
- Рекомендуется использовать компакт-диски, записанные в формате Kodak Picture CD.
- При воспроизведении дисков формата Kodak Picture CD из находящихся в папке файлов фотоснимков будут
- Kodak Picture CD : JPEG-файлы в папке снимков могут воспроизводиться автоматически.
- Kodica Picture CD : Если вы хотите просматривать фотоснимки, выберите файлы JPEG в меню клипов.

- Fuji Picture CD : Если вы хотите просматривать фотоснимки, выберите файлы JPEG в меню клипов.
- QSS Picture CD : Воспроизведение дисков QSS Picture CD невозможно.
- Если на одном диске записано более 500 файлов, могут быть воспроизведены не более 500 файлов JPEG.
- Если на одном диске имеется более 500 папок, могут быть воспроизведены файлы JPEG только из 500 папок.
- В некоторых случаях, в зависимости от условий записи JPEG файлов, они могут выводиться на экран телевизора либо не на полный экран, либо с недостаточным качеством.

Функции караоке (Только DVD-D530K/DVD-D360K)

Функции Караоке

Последовательность операций

1. Подключите клеммы выхода микшированного звука к телевизору или усилителю.
2. Подключите микрофон к разъему Mic и включите счет караоке. После подключения микрофона и включения счета караоке можно использовать функцию караоке.

Эхо/Громкость микрофона/Управление клавишей (Управление тональностью)

1. Запустите диск караоке с нужными песнями.
- Нажмите кнопки **KARAOKE** (▼), а затем нажмите ▲/▼ для выбора **КЛЮЧ**, **МИК**. или **Эхо**.
2. Нажмите кнопки ◀/▶ для выбора необходимого элемента.

Оценка караоке

Способ отображения счета :

1. Микрофон подключен, и счет караоке включен.
2. В конце каждого раздела или заголовка на диске караоке.
- Если DVD-диску караоке сопоставлена какая-либо информация на диске счета.
- Устройство не может отличить клипы с текстами караоке от фильмов, поэтому счет отображается постоянно.
3. Счет караоке будет появляться на 6 секунд в конце каждого раздела или заголовка на диске караоке.

Запись звука караоке

1. Вставьте накопитель USB в разъем USB, а затем подключите микрофон к гнезду Mic.
2. Чтобы начать запись караоке, выберите один из файлов DVD и нажмите кнопку RECORD.
3. Во время записи пользователь может только нажимать кнопки STOP и PAUSE для отмены записи.
4. В случае отмены результат будет сохранен в файле.

ПРИМЕЧАНИЕ

- Если при использовании функции караоке имеет место обратная акустическая связь (пронзительный или подвывающий звук), переместите микрофон подальше от громкоговорителей или уменьшите уровень громкости микрофона или громкоговорителей.
- При воспроизведении дисков MP3, WMA и LPCM функция караоке не работает.
- Если микрофон подключен, функция Digital Out (Цифровой выход) не работает.
- Звуковые сигналы с микрофона выводятся только из аналогового аудиовыхода (Analog Audio Out).
- Если к гнезду MIC на передней панели подключен микрофон, 5.1-канальный звук будет автоматически изменен на 2-канальный. Обратная настройка будет невозможна до тех пор, пока не будет тключен микрофон.

Использование меню "настройка"

Использование меню "Настройка"

Меню SETUP ("Настройка") позволяет вам настроить DVD-проигрыватель в соответствии с Вашими потребностями. Вы можете выбрать различные языковые настройки, установить уровень родительского контроля или даже настроить проигрыватель на тип экрана вашего ТВ.

1. Когда проигрыватель находится в режиме "Стоп", нажмите кнопку **MENU**. Нажмите кнопки **◀/▶** для выбора **НАСТРОЙКИ**, а затем нажмите **ENTER**.
2. Нажмите кнопки **▲/▼** для доступа к различным функциям, а затем нажмите **▶** или **ENTER**.
3. Нажмите кнопки **▲/▼** для доступа к дополнительным функциям, а затем нажмите **▶** или **ENTER**.
4. Чтобы убрать экран настройки после выполнения установок, нажмите кнопку **RETURN**.

Настройка параметров изображения

Параметры дисплея позволяют установить различные видеофункции проигрывателя.

1. Когда проигрыватель находится в режиме "Стоп", нажмите кнопку **MENU**. Нажмите кнопки **◀/▶** для выбора **НАСТРОЙКИ**, а затем нажмите **ENTER**.
2. Нажмите кнопки **▲/▼** для выбора **ДИСПЛЕЙ**, а затем нажмите **▶** или **ENTER**.
3. Нажмите кнопки **▲/▼** для выбора необходимого элемента, а затем **▶** или **ENTER**.

Настройка BD Wise (Только DVD-D530K/DVD-D530)

При подключении плеера к телевизору Самсунг, поддерживающего технологию "BD Wise", вы можете получить оптимально качественное изображение, установив опцию меню в состояние "Вкл."

1. Когда проигрыватель находится в режиме "Стоп", нажмите кнопку **MENU**. Нажмите кнопки **◀/▶** для выбора **НАСТРОЙКИ**, а затем нажмите **ENTER**.
2. Нажмите кнопки **▲/▼** для выбора **ДИСПЛЕЙ**, а затем нажмите **▶** или **ENTER**.
3. Нажмите кнопки **▲/▼** для выбора **BD WISE**, а затем нажмите **▶** или **ENTER**.
Нажмите кнопки **▲/▼** для выбора **ВКЛ./ВЫКЛ.**, а затем нажмите **ENTER**.

ПРИМЕЧАНИЕ

- Эта опция доступна для изменения только если телевизор поддерживает функцию "BD Wise".
- См. руководство пользователя телевизора, чтобы определить, поддерживает ли телевизор функцию прогрессивной развертки. Если функция прогрессивной развертки поддерживается, то при ее настройке в системе mio телевизора следуйте инструкциям руководства пользователя телевизора.
- Если выход Video установлен неправильно, экран может заблокироваться.
- Разрешение, доступное для выхода HDMI, зависит от подключенного телевизора или проектора. Для получения подробной информации см. руководство пользователя телевизора или проектора.
- При изменении разрешения во время воспроизведения может потребоваться несколько секунд, прежде чем появится нормальное изображение.
- При установке разрешения 720p, 1080p или 1080i выход HDMI обеспечивает более высокое качество изображения.
- Рекомендуется устанавливать опцию "BD wise" в значение Выкл. если вы проигрываете JPEG файлы размером больше чем 720x480 пикселей.

Настройка параметров звука

Параметры аудио позволяют выполнить настройку аудиоустройства и параметров состояния звука в зависимости от используемой аудиосистемы.

1. Когда проигрыватель находится в режиме "Стоп", нажмите кнопку **MENU**. Нажмите кнопки **◀/▶** для выбора **НАСТРОЙКИ**, а затем нажмите **ENTER**.
2. Нажмите кнопки **▲/▼** для выбора **АУДИО**, а затем нажмите **▶** или **ENTER**.
3. Нажмите кнопки **▲/▼** для выбора необходимого элемента, а затем **▶** или **ENTER**.

ПРИМЕЧАНИЕ

- При воспроизведении диска, на котором отсутствует вариант MPEG Audio в списке потоков передачи бит, возможно, на коаксиальном разъеме отсутствует аудиовыход. Это зависит от AV-ресивера
- При воспроизведении звука в формате аналоговый сигнал на выходе отсутствует.
- Даже когда для пункта "Субдискретизация ИКМ" выбрано состояние "Выкл".
- С некоторых дисков через выходы цифрового сигнала выдается сигнал только с пониженной частотой дискретизации.

HDMI (Только DVD-D530K/DVD-D530)

- Если ваш телевизор не может работать с многоканальным звуком (Dolby Digital, MPEG), вам следует выбрать для цифрового аудио выхода пункт ИКМ (PCM)
- Если ваш телевизор не может работать с частотой дискретизации LPCM свыше 48 КГц, вам следует установить для пункта "Субдискретизация ИКМ" (PCM Down Sampling) состояние Вкл (On).

Сделано по лицензии фирмы Dolby Laboratories. "Dolby" и символ D являются фирменными знаками Dolby Laboratories.

Настройка параметров системы

1. Когда проигрыватель находится в режиме "Стоп", нажмите кнопку **MENU**. Нажмите кнопки **◀/▶** для выбора **НАСТРОЙКИ**, а затем нажмите **ENTER**.
2. Нажмите кнопки **▲/▼** для выбора **СИСТЕМА**, а затем нажмите **▶** или **ENTER**.
3. Нажмите кнопки **▲/▼** для выбора необходимого элемента, а затем **▶** или **ENTER**.

Настройка Anynet+(HDMI-CEC) (Только DVD-D530K/DVD-D530)

Anynet+ это функция, которую можно использовать для управления устройством с помощью пульт дистанционного управления телевизора Samsung, если подключить устройство DVD D530/D530K/D550/D550K к телевизору Samsung с помощью HDMI кабель (Эта функция доступна только на телевизорах SAMSUNG, поддерживающих функцию Anynet+).

Параметры Anynet+(HDMI-CEC) позволяют использовать функцию HDMI проигрывателя. Выберите параметр "On" (Вкл.) при подключении устройства DVD D530/D530K/D550/D550K к телевизору Samsung, поддерживающих функцию Anynet+.

1. Когда проигрыватель находится в режиме "Стоп", нажмите кнопку **MENU**. Нажмите кнопки **◀/▶** для выбора **НАСТРОЙКИ**, а затем нажмите **ENTER**.
2. Нажмите кнопки **▲/▼** для выбора **СИСТЕМА**, а затем нажмите **▶** или **ENTER**.
3. Нажмите кнопки **▲/▼** для выбора **ANYNET+ (HDMI-CEC)**, а затем нажмите **▶** или **ENTER**.
4. Установите для функцию Anynet+(HDMI-CEC) значение "On" (Вкл.) на проигрывателе дисков DVD. затем нажмите **ENTER**.
5. Включите на телевизоре функцию Anynet+. (Для получения дополнительной информации см. руководство пользователя телевизора).

ПРИМЕЧАНИЕ

- Если во время просмотра телевизора нажать кнопку PLAY на устройстве, экран телевизора изменится на экран воспроизведения.
- Если выполнить воспроизведение диска DVD, когда телевизор выключен, питание телевизора включится.
- Если выключить телевизор проигрыватель DVD выключится автоматически.
- При изменении HDMI на другие источники (композитный, компонентный ит.д.) на телевизоре во время воспроизведения диска проигрыватель DVD перестанет выполнять воспроизведение. Однако если диском DVD поддерживается функция навигации, воспроизведение диска DVD на проигрывателе DVD может продолжиться.

Настройка языка

Если вы заранее выберете предпочитаемый вами язык для меню проигрывателя, меню диска, для звукового сопровождения и субтитров, он будет автоматически использоваться каждый раз, когда вы смотрите фильм.

1. Когда проигрыватель находится в режиме "Стоп", нажмите кнопку **MENU**. Нажмите кнопки ◀/▶ для выбора **НАСТРОЙКИ**, а затем нажмите **ENTER**.
2. Нажмите кнопки ▲/▼ для выбора **ЯЗЫК**, а затем нажмите ▶ или **ENTER**.
3. Нажмите кнопки ▲/▼ для выбора необходимого элемента, а затем ▶ или **ENTER**.

ПРИМЕЧАНИЕ

- Выбирается желаем язык и на экране вновь появляется меню "Настр. Языка".
- Чтобы убрать меню, снова нажмите кнопку **MENU**.
- Если информация выбранном языке не записана на диске, выбирается записанный на диске язык оригинала.
- Если вы хотите, чтобы по умолчанию использовался язык оригинала фильма, записанного на диске, выберите пункт меню "Оригинал" (ORIGINAL).
- Выберите пункт меню "Автоматический" (AUTOMATIC), если вы хотите, чтобы для субтитров использовался тот же язык, который вы выбрали для звукового сопровождения.
- На некоторых дисках может отсутствовать информация на том языке, который вы выбрали в качестве предпочтительного. В этом случае будет использоваться тот язык, который задан на диске в качестве языка оригинала.

Настройка параметров безопасности

Для того, чтобы включить/выключить блокировку дисков в соответствии с установленным рейтингом, необходимо поменять пароль. Функция "Уровень родительского контроля" действует для DVD-дисков, на которых закодирована информация о возрастной категории - что помогает вам контролировать типы DVD-дисков, которые смотрит ваша семья. Диски разделяются максимум на 8 возрастных категорий, которым соответствуют уровни родительского контроля.

Настройка возрастной категории (рейтинга) и Изменение пароля

1. Когда проигрыватель находится в режиме "Стоп", нажмите кнопку **MENU**. Нажмите кнопки ◀/▶ для выбора **НАСТРОЙКИ**, а затем нажмите **ENTER**.
2. Нажмите кнопки ▲/▼ для выбора **БЕЗОПАСНОСТЬ**, а затем нажмите ▶ или **ENTER**. Введите ваш пароль.
3. Нажмите кнопки ▲/▼ для выбора **КЛАССИФИК./ИЗМЕНЕНИЕ ПАРОЛЯ**, а затем нажмите ▶ или **ENTER**.
4. Нажмите кнопки ▲/▼ для выбора необходимозначения для Rating Level, а зем нажмите **ENTER**.
Напр.) Установить **детский**.
- выбрать уровень детский, диски с рейтинговым уровнем 2 или выше воспроизводиться не будут.
5. Введите ваш пароль. В первый раз введите 0000. Затем введите новый пароль. Для активации функции родительского контроля новый числовой пароль должен отличаться от 0000. Затем введите новый пароль еще раз.

Уровни безопасности:

- 1 детский
- 2 G (Общая аудитория): для просмотра в любом возрасте
- 3 PG (Рекомендуется контроль со стороны родителей): Некоторые записи непредназначены для просмотра маленькими детям.
- 4 PG-13 (Настоятельное предостережениеродителями): Некоторые записи не предназначены для просмотра детьми младше 13 лет.
- 5 PGR (Рекомендовано смотреть сродителями): родители или опекуны решают, может ли ребенок просматривать данные записи.
- 6 R (Детям не рекомендуется): дети младше 17 лет допускаются для просмотра только со взрослыми.
- 7 NC-17 (NC-17): 17-летние подростки и дети младше 17 лет к просмотру не допускаются.
- 8 взрослый

ПРИМЕЧАНИЕ

- Если вы забыли пароль, см. раздел "Восстановление пароля" в руководстве по устранению неисправностей.

Настройка общих параметров

1. Когда проигрыватель находится в режиме "Стоп", нажмите кнопку **MENU**. Нажмите кнопки ◀/▶ для выбора **НАСТРОЙКИ**, а затем нажмите **ENTER**.
2. Нажмите кнопки ▲/▼ для выбора **ОБЩЕЕ**, а затем нажмите ▶ или **ENTER**.
3. Нажмите кнопки ▲/▼ для выбора необходимого элемента, а затем ▶ или **ENTER**.

Настройка параметров технической поддержки

Параметры технической поддержки позволяют проверять сведения о проигрывателе DVD, например код модели, версию микропрограммы. Серийный номер и номер версии можно найти на обратной стороне проигрывателя DVD.

1. Когда проигрыватель находится в режиме "Стоп", нажмите кнопку **MENU**. Нажмите кнопки ◀/▶ для выбора **НАСТРОЙКИ**, а затем нажмите **ENTER**.
2. Нажмите кнопки ▲/▼ для выбора **ПОДДЕРЖКА**, а затем нажмите ▶ или **ENTER**.
3. выбора **ИНФОРМАЦИЯ О ПРОДУКТЕ**, а затем нажмите ▶ или **ENTER**.

справочные данные

Руководство по устранению проблем

Перед обращением в сервисный центр (для устранения) проверьте следующее.

Проблема	Ваши действия
Экран заблокирован.	<ul style="list-style-type: none">• Нажимайте кнопку ►II в течение не менее 5 секунд при отсутствии диска в проигрывателе. Все параметры будут сброшены к заводским настройкам.
Вы забыли пароль.	<ul style="list-style-type: none">• Нажимайте кнопку ►II в течение не менее 5 секунд при отсутствии диска в проигрывателе. Все параметры, включая пароль, будут сброшены к заводским настройкам. Используйте эту функцию только в случае крайней необходимости.
Нет сигнала на выходе HDMI	<ul style="list-style-type: none">• Проверьте включен ли режим HDMI для Видеовыхода.• Проверьте соединение между телевизором и разъемом HDMI вашего DVD проигрывателя.• Проверьте в руководстве пользователя всего телевизора, поддерживает ли телевизор работу с сигналами форматов 480p/576p/720p/1080i/1080p с DVD-проигрывателя.
Отсутствует нормальное изображение на экране при использовании выхода HDMI	<ul style="list-style-type: none">• Если на экране появляется шум типа "снег", это означает, что телевизор не поддерживает систему защиты цифрового контента HDCP (High bandwidth Digital Content Protection).
Дрожание изображения при использовании выхода HDMI.	<ul style="list-style-type: none">• Проверьте, правильно ли вы установили ТВ систему.• Явление дрожания изображения на экране может возникать при преобразовании из 50 Гц в 60 Гц частоты кадров видеосигнала для выхода HDMI (High Definition Multimedia).• Обратитесь к Инструкции для пользователя вашего телевизора.

Технические характеристики

Общие	Источник питания	110-240 В переменного тока - 50/60 Гц
	Потребляемая мощность	Характеристики электропитания и потребления электроэнергии указаны на наклейке на корпусе устройства
	Масса	1,2 кг
	Габаритные размеры	Ширина 360 мм × Глубина 207 мм × Высота 42 мм
	Рабочий диапазон температур	+5°C – +35°C
	Рабочий диапазон влажности	10 % – 75 %
Выход видео	Композитный видеосигнал	1 канал: 1,0 В п-п (на нагрузке 75 Ом)
	Компонентный видеосигнал	Y : 1,0 В п-п (на нагрузке 75 Ом) Pr : 0,7 В п-п (на нагрузке 75 Ом) Pb : 0,7 В п-п (на нагрузке 75 Ом)
	Разъем SCART (Только DVD-D360K)	R (Красный) : 0,7 В п-п (на нагрузке 75 Ом) G (Зеленый) : 0,7 В п-п (на нагрузке 75 Ом) B (Синий) : 0,7 В п-п (на нагрузке 75 Ом) Полный ТВ сигнал : 1,0 В п-п (на нагрузке 75 Ом)
	HDMI (Только DVD-D530K/D530)	480p, 576p, 720p, 1080p, 1080i
Выход аудио	Выходной разъем	RCA, SCART (Только DVD-D360K)
	Максимальный уровень выхода	2Vrms
	Частотная характеристика	20 Гц - 20 кГц
	Цифровой аудиовыход	Коаксиальный (S/PDIF)

Приложение к инструкции пользователя



DVD проигрыватель - устройство, предназначенное для воспроизведения DVD/CD-дисков с аудио/видео данными.

Название модели	DVD-D530K DVD-D530 DVD-D360K
Номер сертификата	РОСС KR. AB57. B02380
Срок действия сертификата	с 20.05.2009 по 19.05.2012
Орган сертификации	ООО "АЛЪТТЕСТ" 117418, Москва, ул. Цюрупы, д.14
IP (степень защиты от попадания твердых частиц и влаги)	IP 20
Класс защиты прибора от поражения электрическим током	оборудование класса II
Напряжение питания переменного тока	110-240 В



Правильная утилизация данного устройства (Утилизация электрического и электронного оборудования)

(Действует во всех странах Европейского Союза и других странах Европы, принявших систему разделения отходов)

Подобная маркировка на изделии, принадлежностях или в руководстве к нему предупреждает, что по истечении срока службы изделие или электронные принадлежности для него (например, зарядное устройство, наушники, кабель USB) не следует выбрасывать вместе с другим бытовым мусором. Чтобы избежать вредного воздействия на окружающую среду или на здоровье человека от неконтролируемой утилизации отходов, следует отделять маркированные подобным образом изделия от другого мусора для соответствующей переработки и повторного использования в качестве сырья.

За подробной информацией о месте и способе экологически безопасной утилизации бытовым потребителем следует обращаться к продавцу данного изделия или в органы местного самоуправления.

Промышленным потребителям необходимо обратиться к поставщику, чтобы уточнить сроки и условия договора купли-продажи. Подобные изделия и электронные принадлежности не следует утилизировать вместе с другими производственными отходами.



Данный прибор изготовлен :

Производитель: «Самсунг Электроникс Индонезия», Жи, Жабабека Рая Блок F29-33, Сикаранг, Бекаси 17530, Индонезия
Импортер: ООО «Самсунг Электроникс Рус Компани», 125009, Россия, Москва, Б. Гнездниковский переулок, 1, стр.2.

Подлежит использованию по назначению в нормальных условиях
Срок службы : 5 лет

Связывайтесь с SAMSUNG по всему миру

Если у вас есть предложения или вопросы по продуктам Samsung, связывайтесь с информационным центром Samsung.

Region	Area	Contact Center ☎	Web Site
North America	Canada	1-800-SAMSUNG (726-7864)	www.samsung.com/ca
	Mexico	01-800-SAMSUNG (726-7864)	www.samsung.com/mx
	U.S.A	1-800-SAMSUNG (726-7864)	www.samsung.com/us
	Argentina	0800-333-3733	www.samsung.com/ar
	Brazil	0800-124-421, 4004-0000	www.samsung.com/br
	Chile	800-SAMSUNG (726-7864)	www.samsung.com/cl
	Nicaragua	00-1600-5077267	www.samsung.com/latin
	Honduras	800-739-2667	www.samsung.com/latin
	Costa Rica	0-800-507-7267	www.samsung.com/latin
	Ecuador	1-800-10-7267	www.samsung.com/latin
Latin America	El Salvador	800-6225	www.samsung.com/latin
	Guatemala	1-800-299-0013	www.samsung.com/latin
	Jamaica	0800-234-7267	www.samsung.com/latin
	Panama	800-7267	www.samsung.com/latin
	Puerto Rico	1-800-682-3180	www.samsung.com/latin
	Rep. Dominicana	1-800-751-2676	www.samsung.com/latin
	Trinidad & Tobago	1-800-SAMSUNG (726-7864)	www.samsung.com/latin
	Venezuela	0-800-100-3303	www.samsung.com/latin
	Colombia	01-8000112112	www.samsung.com.co
	Europe	Belgium	02 201 2418
Czech Republic		800-SAMSUNG (800-726786)	www.samsung.com/cz
Denmark		8-SAMSUNG (7267864)	www.samsung.com/dk
Finland		30-6227 515	www.samsung.com/fi
France		01 4863 0000	www.samsung.com/fr
Germany		01805-SAMSUNG (726-7864 € 0,14/Min)	www.samsung.de
Hungary		06-80-SAMSUNG (726-7864)	www.samsung.com/hu
Italy		800-SAMSUNG (726-7864)	www.samsung.com/it
Luxemburg		02 261 03 710	www.samsung.com/lu
Netherlands		0900-SAMSUNG (0900-7267864) (€ 0,10/Min)	www.samsung.com/nl
Norway		3-SAMSUNG (7267864)	www.samsung.com/no
Poland		0 801 TSAMSUNG (172678), 022-607-93-33	www.samsung.com/pl
Portugal		80820-SAMSUNG (726-7864)	www.samsung.com/pt
Slovakia		0800-SAMSUNG (726-7864)	www.samsung.com/sk
Spain		902-1-SAMSUNG (902 172 678)	www.samsung.com/es
Sweden		0771 726 7864 (SAMSUNG)	www.samsung.com/se
U.K		0845 SAMSUNG (7267864)	www.samsung.com/uk
Eire		0818 717 100	www.samsung.com/ie
Austria		0810-SAMSUNG (7267864, € 0,07/min)	www.samsung.com/at
Switzerland		0848-SAMSUNG (7267864, CHF 0.08/min)	www.samsung.com/ch www.samsung.com/ch_fr (French)
CIS	Russia	8-800-555-55-55	www.samsung.ru
	Kazakhstan	8-10-800-500-55-500	www.samsung.com/kz_ru
	Uzbekistan	8-10-800-500-55-500	www.samsung.com/kz_ru
	Kyrgyzstan	00-800-500-55-500	
	Tadjikistan	8-10-800-500-55-500	
	Ukraine	8-800-502-0000	www.samsung.ua
	Belarus	810-800-500-55-500	www.samsung.com/ua_ru
	Moldova	00-800-500-55-500	
	Lithuania	8-800-77777	www.samsung.com/lt
	Latvia	8000-7267	www.samsung.com/lv
Asia Pacific	Estonia	800-7267	www.samsung.com/ee
	Australia	1300 362 603	www.samsung.com/au
	New Zealand	0800 SAMSUNG (0800 726 786)	www.samsung.com/nz
	China	400-810-5858, 010-6475 1880	www.samsung.com/cn
	Hong Kong	3698-4698	www.samsung.com/hk
	India	3030 8282, 1800 110011, 1800 3000 8282	www.samsung.com/in/en/
	Indonesia	0800-112-8888	www.samsung.com/id
	Japan	0120-327-527	www.samsung.com/jp
	Malaysia	1800-89-9999	www.samsung.com/my
	Philippines	1-800-10-SAMSUNG (726-7864), 1-800-3-SAMSUNG (726-7864), 1-800-8-SAMSUNG (726-7864), 02-5805777	www.samsung.com/ph
	Singapore	1800-SAMSUNG (726-7864)	www.samsung.com/sg
	Thailand	1800-29-3232, 02-689-3232	www.samsung.com/th
	Taiwan	0800-329-999	www.samsung.com/tw
	Vietnam	1 800 368 889	www.samsung.com/vn
	Turkey	444 77 11	www.samsung.com/tr
Middle East & Africa	South Africa	0860-SAMSUNG (726-7864)	www.samsung.com/za
	U.A.E	800-SAMSUNG (726-7864), 8000-4726	www.samsung.com/ae

Ескерту



Бұл өнімді дұрыс тастау (электр және электрондық жабдық қалдықтары)

(Бөлек жинау жүйелері бар Еуропа Одағы мен басқа Еуропа елдеріне қатысты)

Өнімдегі, қосымша жабдықтардағы немесе әдебиеттегі осы белгі өнімді және оның электронды қосымша жабдықтарының қызмет істеу мерзімі аяқталғаннан кейін (мысалы, зарядтау құрылғысы, құлақсапа, USB кабелі) оларды үйдің қалдықтарымен бірге жоюға болмайтынын білдіреді. Қалдықтардың бақылаусыз жойылуынан туындайтын қоршаған орта мен адамзаттың зақымдануынан қорғау мақсатында осы бұйымдарды өзге қалдықтардан бөліп, мүмкіндігінше қайта пайдалану бағытында жойыңыз.

Жеке тұлғалар өнімді қоршаған ортаға зақым келтірмей жою туралы толық ақпарат алу үшін және кімге, қайда хабарласуы қажеттігін білу үшін өнімді сатқан сатушыға немесе жергілікті билік органына хабарласуы тиіс.

Занды тұлғалар жабдықтаушысына хабарласып, сатып алу туралы келісім шарттың жағдайларын тексеру қажет. Бұл өнім мен оның электрондық керек-жарақтары қалдық ретінде тасталатын өзге сатып алынған қалдықтармен араласпауы қажет.



KZ.O.02.0072

SAMSUNG компаниясымен дүниежүзі бойынша хабарласыңыз

Samsung өнімдеріне қатысты кез келген сауалдарыңыз немесе пікірлеріңіз болса, SAMSUNG тұтынушыны қолдау орталығына хабарласыңыз.

Region	Area	Contact Center ☎	Web Site
North America	Canada	1-800-SAMSUNG (726-7864)	www.samsung.com/ca
	Mexico	01-800-SAMSUNG (726-7864)	www.samsung.com/mx
	U.S.A.	1-800-SAMSUNG (726-7864)	www.samsung.com/us
	Argentina	0800-333-3733	www.samsung.com/ar
	Brazil	0800-124-421, 4004-0000	www.samsung.com/br
	Chile	800-SAMSUNG (726-7864)	www.samsung.com/cl
	Nicaragua	00-1600-5077267	www.samsung.com/latin
	Honduras	800-739267	www.samsung.com/latin
	Costa Rica	0-800-507-7267	www.samsung.com/latin
	Ecuador	1-800-10-7267	www.samsung.com/latin
Latin America	El Salvador	800-6225	www.samsung.com/latin
	Guatemala	1-800-299-0013	www.samsung.com/latin
	Jamaica	00-878-234-7267	www.samsung.com/latin
	Panama	800-7267	www.samsung.com/latin
	Puerto Rico	1-800-682-3180	www.samsung.com/latin
	Rep. Dominica	1-800-751-2676	www.samsung.com/latin
	Trinidad & Tobago	1-800-SAMSUNG (726-7864)	www.samsung.com/latin
	Venezuela	0-800-100-5303	www.samsung.com/latin
	Colombia	01-8000112112	www.samsung.com/co
		Belgium	02 201 2418
Europe	Czech Republic	800-SAMSUNG (800-726786)	www.samsung.com/cz
	Denmark	8-SAMSUNG (7267864)	www.samsung.com/dk
	Finland	30-6227 515	www.samsung.com/fi
	France	01 4863 0000	www.samsung.com/fr
	Germany	01805-SAMSUNG (726-7864 € 0,14/Min)	www.samsung.de
	Hungary	06-800-SAMSUNG (726-7864)	www.samsung.com/hu
	Italy	800-SAMSUNG (726-7864)	www.samsung.com/it
	Luxemburg	02 261 03 710	www.samsung.com/lu
	Netherlands	0900-SAMSUNG (0900-7267864) (€ 0,10/Min)	www.samsung.com/nl
	Norway	3-SAMSUNG (7267864)	www.samsung.com/no
	Poland	0 801 1SAMSUNG (172678), 022-607-93-33	www.samsung.com/pl
	Portugal	80820-SAMSUNG (726-7864)	www.samsung.com/pt
	Slovakia	0800-SAMSUNG (726-7864)	www.samsung.com/sk
	Spain	902-1-SAMSUNG (902 172 678)	www.samsung.com/es
	Sweden	0771 726 7864 (SAMSUNG)	www.samsung.com/SE
	U.K.	0845 SAMSUNG (7267864)	www.samsung.com/uk
	Eire	0818 717 100	www.samsung.com/ie
	Austria	0810-SAMSUNG (7267864, € 0,07/min)	www.samsung.com/at
Switzerland	0848-SAMSUNG (7267864, CHF 0.08/min)	www.samsung.com/ch www.samsung.com/ch_fr (French)	
CIS	Russia	8-800-555-55-55	www.samsung.ru
	Kazakhstan	8-10-800-500-55-500	www.samsung.com/kz_ru
	Uzbekistan	8-10-800-500-55-500	www.samsung.com/kz_ru
	Kyrgyzstan	00-800-500-55-500	
	Tadjikistan	8-10-800-500-55-500	
	Ukraine	8-800-502-0000	www.samsung.ua
	Belarus	810-800-500-55-500	www.samsung.com/ua_ru
	Moldova	00-800-500-55-500	
	Lithuania	8-800-77777	www.samsung.com/lt
	Latvia	8000-7267	www.samsung.com/lv
Asia Pacific	Estonia	800-7267	www.samsung.com/ee
	Australia	1300 362 603	www.samsung.com/au
	New Zealand	0800 SAMSUNG (0800 726 786)	www.samsung.com/nz
	China	400-810-5858, 010-6475 1880	www.samsung.com/cn
	Hong Kong	3698-4698	www.samsung.com/hk
	India	3030 8282, 1800 110011, 1800 3000 8282	www.samsung.com/in/hk_en/ www.samsung.com/in
	Indonesia	0800-112-8888	www.samsung.com/id
	Japan	0120-327-527	www.samsung.com/jp
	Malaysia	1800-88-9999	www.samsung.com/my
	Philippines	1-800-10-SAMSUNG (726-7864), 1-800-3-SAMSUNG (726-7864), 1-800-8-SAMSUNG (726-7864), 02-5805777	www.samsung.com/ph
	Singapore	1800-SAMSUNG (726-7864)	www.samsung.com/sg
	Thailand	1800-29-3232, 02-689-3232	www.samsung.com/th
	Taiwan	0800-329-999	www.samsung.com/tw
	Vietnam	1 800 588 889	www.samsung.com/vn
Turkey	444 77 11	www.samsung.com/tr	
Middle East & Africa	South Africa	0860-SAMSUNG (726-7864)	www.samsung.com/za
	U.A.E	800-SAMSUNG (726-7864), 8000-4726	www.samsung.com/ae