

The Samsung logo is located in the top left corner, consisting of the word "SAMSUNG" in a bold, sans-serif font inside a dark oval shape.

SAMSUNG

Руководство Пользователя





Цифровая камера для записи видео высокой четкости
www.samsung.com/register

HMX-S10BP/HMX-S15BP/HMX-S16BP

Прежде чем ознакомиться с руководством пользователя

ПРЕДУПРЕЖДЕНИЯ ПО БЕЗОПАСНОСТИ

Знаки и обозначения, используемые в данном руководстве:

| | |
|---|--|
|  ПРЕДУПРЕЖДЕНИЕ | Угроза летального исхода или получения серьезной травмы. |
|  ВНИМАНИЕ | Потенциальная угроза получения серьезной травмы или причинения материального ущерба. |
|  ОСТОРОЖНО | Чтобы уменьшить риск возникновения пожара, взрыва, поражения электрическим током или получения травмы при использовании видеокмеры, соблюдайте следующие основные меры предосторожности. |
|  | Означает советы или справочные страницы, которые могут оказаться полезными при работе с видеокмерой. |
| ПРЕДВАРИТЕЛЬНАЯ ПРОВЕРКА | Прежде чем использовать эту функцию, необходимо установить соответствующие настройки. |

Данные предупреждающие символы предназначены для предотвращения травмирования пользователя и окружающих. Строго следуйте этим символам. После прочтения данного раздела сохраните страницу в надежном месте для дальнейшего использования.

МЕРЫ ПРЕДОСТОРОЖНОСТИ

Предупреждение!

- Данную видеокмеру всегда следует подключать к сетевой розетке с заземлением.
- Не подвергайте батарею воздействию высоких температур, например не оставляйте на солнце, рядом с огнем и т.п.

Осторожно

При неправильной замене батареи существует опасность взрыва. Используйте для замены только аналогичные батареи.

Чтобы отключить устройство от электросети, следует извлечь вилку кабеля питания из розетки электропитания. Кабель питания при этом освободится для выполнения дальнейших действий.

ВАЖНАЯ ИНФОРМАЦИЯ ПО ИСПОЛЬЗОВАНИЮ

О руководстве пользователя

Благодарим вас за приобретение видеокамеры Samsung. Прежде чем начать работу с видеокамерой, внимательно прочтите это руководство и сохраните его для использования в будущем. В случае возникновения неполадок в работе видеокамеры см. раздел "Поиск и устранение неисправностей".

Данное руководство пользователя относится к моделям HMX-S10, HMX-S15 и HMX-S16.

- Модели HMX-S15 и HMX-S16 оборудованы встроенным твердотельным SSD-диском емкостью 32 Гб и 64 Гб в соответствии со встроенным модулем WIFI, а также поддерживают карты памяти.
- Модель HMX-S10 не оборудована встроенным SSD-диском, в ней используется карта памяти. Хотя некоторые функции модели HMX-S10 несколько отличаются, в целом все указанные модели работают по одному принципу.
- В этом руководстве пользователя приведены иллюстрации к модели HMX-S10.
- Рисунки в этом руководстве пользователя могут немного отличаться от изображений на ЖК-дисплее.
- Конструкция и характеристики видеокамеры и аксессуаров могут изменяться без предварительного уведомления.
- В данном руководстве пользователя значок или символ в скобках, указанный в описании элемента подменю, обозначает, что этот элемент будет отображаться на экране во время настройки этого элемента. Например, элемент подменю **iSCENE**
→ стр. 61
- "Спорт" (🏃): запись движущихся людей и объектов. (Если выбрать этот режим, значок (🏃) отобразится на экране.)

В этом руководстве пользователя используются такие термины:

- "Сцена" относится к моменту начала записи нажатием кнопки **начала/остановки записи** и до повторного нажатия этой кнопки для ее остановки.
- Термины "фотография" и "снимок" используются взаимозаменяемо и имеют одинаковое значение.

Перед использованием видеокамеры

- Видеокамера позволяет создавать видеозаписи, используя формат H.264 (MPEG4 part10/AVC), видео с высоким (HD-VIDEO) или стандартным (SD-VIDEO) разрешением.
- С помощью встроенного в видеокамеру программного обеспечения записанное видео можно воспроизводить и редактировать на персональном компьютере.
- Обратите внимание на то, что эта видеокамера несовместима с другими цифровыми видеоформатами.
- Перед записью важного видеосюжета необходимо выполнить пробную запись. Воспроизведите записанный материал и убедитесь, что видео и звук записаны правильно.
- Записанное содержимое может быть утеряно вследствие ошибки при обращении с камерой или с картой памяти и т. д. Компания Samsung не несет ответственности за компенсацию убытков, понесенных в результате утери записанного содержимого.
- **Создайте резервную копию всех важных записанных данных.** Для защиты важных записанных данных скопируйте их на ПК. Кроме того, рекомендуется скопировать эти данные с компьютера на другой носитель. См. инструкции по установке программного обеспечения и подключения USB.

Прежде чем ознакомиться с руководством пользователя

- **Авторские права.** Следует помнить, что эта видеокамера предназначена исключительно для личного использования. Данные, записанные с помощью других цифровых/аналоговых носителей и устройств на носитель этой видеокамеры, защищены законом об авторском праве и не могут использоваться без согласия владельца авторских прав ни в каких целях, кроме как для личного пользования. Даже в случае съемки такого события, как шоу, концерт или выставка, для личного просмотра, настоятельно рекомендуется заранее получить разрешение.
- Для поддержания надлежащей работы видеокамеры рекомендуется использовать ее как минимум один раз в месяц.
- Прежде чем осуществлять фотосъемку, проверьте разрешение изображения.
- Проверьте все функции видеокамеры, чтобы исключить возможные ошибки записи перед ее началом.
- Это беспроводное оборудование может быть подвержено воздействию радиопомех, поэтому оно не должно использоваться службами спасения людей.
- Информация о лицензиях открытого программного обеспечения приведена в файле OpenSource-S10.pdf на компакт-диске из комплекта поставки.



Правильная утилизация данного устройства (Утилизация электрического и электронного оборудования)

(Действует во всех странах Европейского Союза и других странах Европы, принявших систему разделения отходов)

Подобная маркировка на изделии, принадлежность или в руководстве к нему предупреждает, что по истечении срока службы изделие или электронные принадлежности для него (например, зарядное устройство, наушники, кабель USB) не следует выбрасывать вместе с другим бытовым мусором. Чтобы избежать вредного воздействия на окружающую среду или на здоровье человека от неконтролируемой утилизации отходов, следует отделять маркированные подобным образом изделия от другого мусора для соответствующей переработки и повторного использования в качестве сырья.

За подробной информацией о месте и способе экологически безопасной утилизации бытовых потребителей следует обращаться к продавцу данного изделия или в органы местного самоуправления. Промышленным потребителям необходимо обратиться к поставщику, чтобы уточнить сроки и условия договора купли-продажи. Подобные изделия и электронные принадлежности не следует утилизировать вместе с другими производственными отходами.

Примечания относительно торговых марок

- Все торговые названия и зарегистрированные торговые марки, упомянутые в этом руководстве или в другой документации, поставляемой с изделием компании Samsung, являются товарными знаками и зарегистрированными товарными знаками соответствующих владельцев. В дальнейшем символы “™” и “®” не упоминаются в этом руководстве.
- Логотип SD является товарным знаком. Логотип SDHC является товарным знаком.
- Microsoft®, Windows®, Windows Vista®, Windows® 7 и DirectX® являются зарегистрированными товарными знаками либо товарными знаками корпорации Microsoft в США и/или других странах.
- Intel®, Core™, Core 2 Duo® и Pentium® являются зарегистрированными товарными знаками либо товарными знаками корпорации Intel в США и/или других странах.
- AMD и Athlon™ – зарегистрированные торговые марки или торговые знаки компании AMD в Соединенных Штатах и других странах.
- Macintosh и Mac OS являются зарегистрированными товарными знаками или товарными знаками корпорации Apple в США и/или других странах.
- YouTube является торговой маркой компании Google Inc.
- Flickr является торговой маркой компании Yahoo.
- Facebook является торговой маркой компании Facebook Inc.
- HDMI, логотип HDMI и мультимедийный интерфейс высокой четкости являются торговыми марками или зарегистрированными торговыми марками организации HDMI Licensing LLC.
- Adobe, логотип Adobe и программа Adobe Acrobat являются зарегистрированными торговыми марками или торговыми марками компании Adobe Systems Incorporated в Соединенных Штатах и/или других странах.
- Wi-Fi®, а также логотипы Wi-Fi CERTIFIED и Wi-Fi являются зарегистрированными торговыми марками ассоциации Wi-Fi Alliance.
- Логотип DLNA – торговая марка Digital Living Network Alliance.
- AllShare™ – торговая марка Samsung.

Информация по вопросам безопасности

Во избежание травм или материального ущерба соблюдайте нижеследующие меры предосторожности. Внимательно ознакомьтесь со всеми инструкциями.

⚠ ПРЕДУПРЕЖДЕНИЕ
Угроза смертельного исхода или получения серьезной травмы.

⚠ ВНИМАНИЕ
Потенциальная угроза получения серьезной травмы или причинения материального ущерба.

⊘ Запрещенное действие.

⊘ Не разбирайте изделие.

⊘ Отсоедините изделие от источника питания.

⊘ Не касайтесь изделия.

⚠ Необходимо соблюдать эту меру предосторожности.

⚠ ПРЕДУПРЕЖДЕНИЕ

⊘



Во избежание перегрева или возгорания не допускайте перегрузки сетевых розеток и удлинительных шнуров.

⊘



Использование видеокамеры при температуре 140°F (60°C) может стать причиной пожара. Хранение батареи при высокой температуре может стать причиной взрыва.

⊘

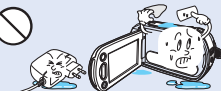

Не допускайте попадания воды, металла или легко воспламеняющихся веществ в камеру или адаптер переменного тока. Это может стать причиной возгорания.

⊘



Предохраняйте от воздействия песка или пыли! Мелкий песок или пыль, попавшие в видеокамеру или адаптер переменного тока, могут стать причиной неправильной работы или возникновения дефектов.

⊘



Предохраняйте от воздействия масла! Масло, попавшее в видеокамеру или адаптер переменного тока, может стать причиной поражения электрическим током, неправильной работы или возникновения дефектов.

⊘



Не направляйте ЖК-экран прямо на солнце. Это может стать причиной глазных травм, а также привести к неправильной работе внутренних частей изделия.

⊘



Не кладите тяжелые предметы на адаптер переменного тока, чтобы не повредить его, и не сбивайте шнур питания. Может возникнуть угроза возгорания или поражения электрическим током.

⊘



Не отсоединяйте адаптер переменного тока, оттягивая кабель питания, поскольку это может повредить кабель питания.

⊘



Не используйте адаптер переменного тока, если его кабели или провода повреждены, треснуты или сломаны. Это может привести к возгоранию или поражению электрическим током.

Информация по вопросам безопасности



Не присоединяйте адаптер переменного тока, если вилка кабеля питания не вставлена полностью и ножевые контакты остаются снаружи.



Избегайте попадания аккумуляторной батареи в огонь, так как она может взорваться.

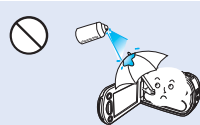

Никогда не используйте очищающую жидкость или подобные химические продукты. Не распыляйте очистители прямо на камеру.

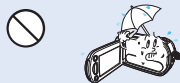

Храните видеокамеру вдали от воды, не используйте ее рядом с пляжем или бассейном, а также во время дождя. Может возникнуть угроза неправильной работы или поражения электрическим током.



Храните литиевую батарею и карту памяти в недоступном для детей месте. Если ребенок проглотил литиевую батарею или карту памяти, немедленно обратитесь к врачу.

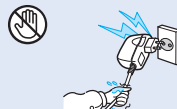

Не вставляйте кабель питания в розетку и не отсоединяйте его мокрыми руками. Может возникнуть угроза поражения электрическим током.



Если видеокамера не используется, не подсоединяйте шнур питания к розетке. Также не делайте этого во время грозы. Может возникнуть угроза возгорания.

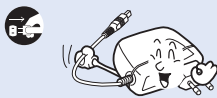

Отсоединяйте шнур питания, когда очищаете адаптер переменного тока. Могут возникнуть неисправности в работе или угроза поражения электрическим током.

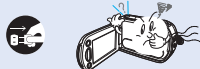

Если работа камеры сопровождается необычным шумом, если появляется запах или идет дым, немедленно отсоедините шнур питания от розетки и обратитесь в сервисный центр Samsung. Может возникнуть угроза возгорания или получения травмы.

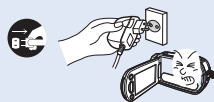

Если в работе видеокамеры возникнет неисправность, немедленно отключите адаптер переменного тока или извлеките батарею. Может возникнуть угроза возгорания или получения травмы.



Во избежание угрозы возгорания или поражения электрическим током, не пытайтесь разобрать, отремонтировать или исправить видеокамеру и адаптер переменного тока.

! ВНИМАНИЕ

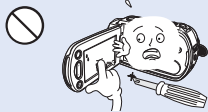

Не нажимайте на поверхность ЖК-экрана, не ударяйте и не прокалывайте его острым предметом. Если нажать на поверхность ЖК-экрана, изображение может стать неравномерным.

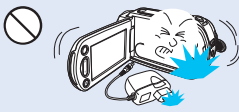

Не роняйте и не подвергайте видеокамеру, аккумуляторную батарею, адаптер переменного тока и другие аксессуары сильным вибрациям или ударам. Это может привести к неправильной работе или к получению травмы.

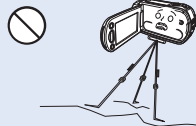

Не используйте видеокамеру на штативе (не входит в комплект поставки) в местах, где она может подвергаться сильным вибрациям или ударам.

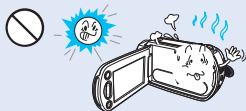

Избегайте попадания прямых солнечных лучей на видеокамеру, а также не используйте ее вблизи обогревательных приборов. Это может привести к работе устройства ненадлежащим образом или к травме.

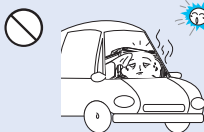

Не оставляйте видеокамеру в закрытом салоне автомобиля, где в течение длительного периода времени поддерживается очень высокая температура.



Не подвергайте видеокамеру воздействию сажи или пара. Густая сажа и плотный пар могут стать причиной повреждения видеокамеры или ее неправильной работы.

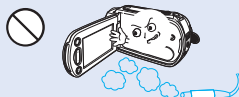

Не используйте видеокамеру в местах с высокой концентрацией выхлопных газов бензиновых или дизельных двигателей, а также агрессивных газов, например, сероводорода. Это может привести к коррозии внешних или внутренних контактов, что повредит нормальной работе.



Не подвергайте видеокамеру воздействию инсектицидов. Попадание инсектицида в видеокамеру может привести к неправильной работе. Перед использованием инсектицидов отключите видеокамеру и накройте ее виниловым или другим подобным материалом.

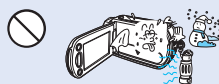

Не подвергайте видеокамеру воздействию внезапных изменений температуры и не используйте ее в местах повышенной влажности. При видеосъемке на улице во время грозы может возникнуть угроза неполадки или поражения электрическим током.



Не кладите видеокамеру открытым ЖК-экраном вниз.

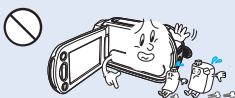

Не используйте бензол и растворитель для очистки корпуса видеокамеры. Внешнее покрытие может облечь, а чехол может потерять форму.

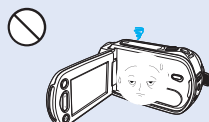

Если видеокамера не используется, не оставляйте ЖК-дисплей открытым.

Информация по вопросам безопасности



Не поднимайте видеокамеру за ЖК-дисплей. ЖК-дисплей может отсоединиться, а камера – упасть.



Не используйте видеокамеру рядом с телевизором или радио: Это может стать причиной возникновения помех на экране телевизора или в радиопередаче.



Не используйте видеокамеру рядом с сильными источниками радиопомех или магнитных волн, например, рядом с громкоговорителями и мощным двигателем. Видео- и аудиосигналы могут записываться с помехами.

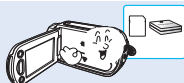

Используйте только аксессуары, одобренные для использования компанией Samsung. Использование изделий других производителей может стать причиной перегрева, возгорания, взрыва, поражения электрическим током или получения серьезной травмы в результате неправильной работы продукта.



Кладите видеокамеру на устойчивую поверхность и в место, где имеются вентиляционные отверстия.

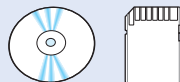

Не храните важные данные в видеокамере. Компания Samsung не несет ответственности за потерю данных.

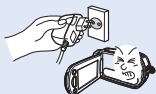

При необходимости используйте кабель питания. Если в работе продукта возникли проблемы, необходимо полностью отсоединить кабель питания. Подача питания не прекратится, если выключить только кнопку питания продукта.

Содержание

КРАТКОЕ РУКОВОДСТВО ПОЛЬЗОВАТЕЛЯ

07

ЗНАКОМСТВО С ВИДЕОКАМЕРОЙ

11

- 11 Комплект поставки видеокамеры
- 12 Расположение элементов управления
- 14 Использование пульта дистанционного управления
- 16 Обозначения на экране

НАЧАЛО РАБОТЫ

20

- 20 Установка/извлечение батареи
- 21 Зарядка батареи
- 22 Проверка состояния батареи

ОСНОВНЫЕ ОПЕРАЦИИ ПРИ ИСПОЛЬЗОВАНИИ ВИДЕОКАМЕРЫ

25

- 25 Включение/выключение видеокамеры
- 26 Переход в режим экономии питания
- 27 Настройка режимов работы
- 27 Использование кнопки отображения (□)
- 28 Использование сенсорной панели

НАЧАЛЬНЫЕ НАСТРОЙКИ

29

- 29 Установка часового пояса и даты/времени
- 30 Выбор языка

ПОДГОТОВКА К НАЧАЛУ ЗАПИСИ

31

- 31 Выбор носителя (только модели HMX-S15/S16)
- 32 Установка/извлечение карты памяти (Не входит в комплект поставки)
- 33 Выбор подходящей карты памяти (Не входит в комплект поставки)
- 35 Время записи и емкость
- 36 Прикрепление ремня для захвата
- 36 Настройка ЖК-экрана
- 37 Основные положения видеокамеры
- 37 Подключение ферритового сердечника

ОСНОВЫ ВИДЕОСЪЕМКИ

38

- 38 Запись видео
- 40 Фотосъемка во время видеозаписи
- 41 Фотосъемка
- 42 Режим видеосъемки для начинающих (smart auto)
- 43 Фотосъемка во время воспроизведения видеозаписи
- 44 Зумирование
- 45 Настройка режима стабилизации изображения (OIS: оптическая стабилизация изображения)
- 46 использование режима компенсации подсветки

Содержание

РЕЖИМ ПРОСМОТРА ФОТО/ВИДЕО

49

ИСПОЛЬЗОВАНИЕ ЭЛЕМЕНТОВ МЕНЮ

55

ДОПОЛНИТЕЛЬНЫЕ ВОЗМОЖНОСТИ ВИДЕОЗАПИСИ

61

ДОПОЛНИТЕЛЬНЫЕ ВОЗМОЖНОСТИ ВОСПРОИЗВЕДЕНИЯ

83

- 47 Использование вспышки
- 48 Использование диска ручного управления
- 49 Изменение режима воспроизведения
- 50 Воспроизведение видеозаписей
- 53 Просмотр фотографий
- 55 Использование меню и быстрого меню
- 57 Элементы меню
- 60 Элементы быстрого меню
- 61 Режим iSCENE
- 62 Установка разрешения снимка
- 63 Замедленная видеосъемка
- 64 Настройка "Баланс белого"
- 65 Выбор светочувствительности ISO
- 66 Режимы Экспонирования
- 67 Установка Выдержки
- 68 Коррекция экспозиции EV (Экспокоррекция EV)
- 69 Режим ночной съемки Super C.Nite
- 70 Режимы фокусировки
- 71 Режим распознавания лиц в кадре
- 72 Режим "Волшебное прикосновение"
- 73 Режимы замера экспозиции (Экспомер)
- 73 xvусс
- 74 Эффект
- 75 Фейдер
- 76 Телемакро
- 77 Серия кадров
- 77 Компенсация шума ветра
- 78 Зум микроф.
- 79 Технология "Уменьшение громкости"
- 79 Уровень микроф.
- 80 Цифровой зум
- 80 Автоспуск
- 81 Режим "Интервальная съемка"
- 83 Парам. Воспр.
- 83 Фоновая музыка
- 84 Выдел.
- 85 iVIEW
- 86 Кадровая печать
- 86 Запуск пок. Слайдов
- 87 Слайдшоу музыка
- 87 Слайдшоу интервал
- 88 Слайдшоу эффект
- 88 Инф. о файле

НАСТРОЙКА СИСТЕМЫ

89

- 89 Ярк. Жкд
- 89 Авт. Контроль жк
- 90 Сетка
- 90 Показ. Дату/время
- 91 Тип тв
- 91 Тв-показ
- 92 Тв-выход hdmi
- 92 Автовыкл. Жкд
- 93 Пульт ду
- 93 По для пк
- 94 USB соедин.
- 94 Рук-во по подключению тв
- 95 Аlupet+ (HDMI-CEC)
- 96 Тип носителя (Только модели HMX-S15/S16)
- 96 Инф. О накопителе
- 97 Форматировать
- 97 Номер файла
- 98 Часовой пояс
- 98 Настр. часов
- 99 Тип даты
- 99 Тип времени
- 100 Звуковой сигнал
- 100 Звук затвора
- 101 Автовыключение
- 102 Быстр. При ожид.
- 103 Выб. вручн.
- 103 Индикатор записи
- 104 По умолч.
- 104 Language
- 105 Демо

РЕДАКТИРОВАНИЕ ВИДЕОКЛИПОВ

106

- 106 Удаление части видео (частичное удаление)
- 107 Разделение видео
- 108 Объединение видео

УПРАВЛЕНИЕ ФАЙЛАМИ

109

- 109 Защита от случайного удаления
- 110 Удаление файлов
- 111 Копирование файлов (только модели HMX-S15/S16)

НАСТРОЙКА БЕСПРОВОДНОЙ СЕТИ И ПОДКЛЮЧЕНИЕ К НЕЙ (ТОЛЬКО МОДЕЛИ HMX-S15/S16)

112

- 112 Автоподключение к сети
- 114 Подключение к сети вручную
- 115 Информация об устройстве

ИСПОЛЬЗОВАНИЕ БЕСПРОВОДНОЙ СЕТИ (ТОЛЬКО МОДЕЛИ HMX-S15/S16)

116

- 116 Воспроизведение видео/фотографий на экране телевизора
- 117 Обмен видео/фотографиями
- 118 Сохранение видеофайлов/фотографий на пк

Содержание

ПОДКЛЮЧЕНИЕ К ТЕЛЕВИЗОРУ

119

- 119 Подключение к телевизору высокой четкости
- 121 Подключение к обычному телевизору
- 122 Просмотр на экране телевизора

ПЕРЕЗАПИСЬ ВИДЕО

123

- 123 Запись на видеомаягнитофон или устройство записи dvd/hdd

ПЕЧАТЬ ФОТОГРАФИЙ

124

- 124 Прямая печать с помощью принтера PictBridge

ИСПОЛЬЗОВАНИЕ ВИДЕОКАМЕРЫ С КОМПЬЮТЕРОМ ПОД УПРАВЛЕНИЕМ ОС WINDOWS

126

- 126 Какие операции можно выполнять на Компьютере под управлением windows
- 127 Использование программы samsung intelli-studio
- 131 Использование в качестве съемного носителя данных

ПОИСК И УСТРАНЕНИЕ НЕИСПРАВНОСТЕЙ

- 133 Предупреждающие индикаторы и сообщения
- 139 Неисправности и решения

ОБСЛУЖИВАНИЕ И ДОПОЛНИТЕЛЬНАЯ ИНФОРМАЦИЯ

- 148 Обслуживание
- 149 Использование видеокамеры за границей

ТЕХНИЧЕСКИЕ ХАРАКТЕРИСТИКИ

- 150 технические характеристики

Краткое руководство пользователя

В этом руководстве пользователя представлены основные операции и функции видеокамеры. Для получения дополнительной информации см. соответствующие страницы.

Можно записывать видео в формате H.264.

Можно записывать видео в формате H.264. Данные в таком формате можно легко пересылать по электронной почте, а также обмениваться ими со своими друзьями и родственниками. С помощью этой видеокамеры можно также выполнять фотосъемку.

ШАГ 1. Подготовка к видеозаписи

1. Установите батарею в видеокамеру. ➔ стр. 20
 - Поместите батарею в отделение для батареи, после чего зафиксируйте ее, продвинув в направлении стрелки.
2. Полностью зарядите батарею. ➔ стр. 21
 - Батарея полностью заряжена, если индикатор зарядки (CHG) светится зеленым.
3. Вставьте карту памяти. ➔ стр. 32
 - С этой видеокамерой совместимы имеющиеся в продаже карты памяти формата SD или SDHC (с большим объемом памяти).
 - Установите необходимый носитель. ➔ стр. 31 (только модели HMX-S15/S16)

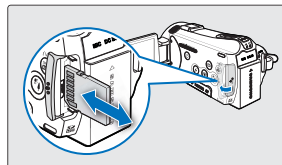
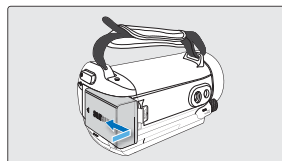

ШАГ 2. Начало видеозаписи



Краткое руководство пользователя

Видеозапись

В этой видеокамере используется современная технология сжатия видео H.264, которая позволяет получить видеозаписи высокого качества.

1. Откройте ЖК-экран.
 - Видеокамера включается при открытии ЖК-экрана.
2. Выберите режим видеозаписи (📹), нажав кнопку **MODE** (Режим).
3. Нажмите кнопку **начала/остановки записи**.
 - Чтобы остановить запись, нажмите кнопку **начала/остановки записи** еще раз.

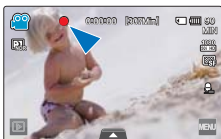

Фотосъемка

1. Откройте ЖК-экран.
2. Выберите режим фото (📷), нажав кнопку **MODE** (Режим).
3. Слегка нажмите кнопку **PHOTO** (Фото), чтобы настроить фокус, после чего нажмите ее до упора (будет слышен звук затвора).

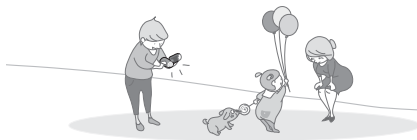

Использование режима "Быстрый при ожидании" при открытии/закрытии ЖК-дисплей.

Если закрыть ЖК-дисплей в режиме ожидания, видеокамера переходит в режим "Быстрый при ожидании" (режим пониженного энергопотребления). Можно быстро начать видеозапись, открыв ЖК-дисплей. ➔ стр. 102



- Видеокамера поддерживает формат сжатия H.264 **1080/50i (SF)**, который позволяет получить четкие изображения высокого качества.
- Настройка по умолчанию – **1080/50i (SF)**. Можно также записывать видео с качеством SD (стандартная четкость).
- В режиме видеозаписи можно также осуществлять съемку фотографий. ➔ стр. 40

ШАГ 3. Воспроизведение видеозаписей или фотографий

Просмотр видеофайлов и фотографий на ЖК-дисплее

Необходимые записи можно легко найти с помощью эскизных указателей.

1. В режиме STBY на экране коснитесь ярлыка воспроизведения (▶).
2. Коснитесь ярлыка необходимого эскиза (📷/📹/📺), после чего коснитесь нужного изображения.

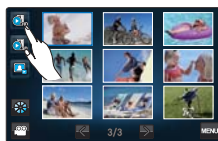

Просмотр видеозаписи на телевизоре высокой четкости

Видеозаписи (и фотографии) можно просматривать на телевизоре HD (высокой четкости). ➔ стр. 119



Видео можно также воспроизводить на обычном телевизоре с качеством изображения SD (стандартная четкость). ➔ стр. 121

ШАГ 4. Сохранение видеозаписей и фотографий

Просто и весело! Используйте разнообразные функции программного обеспечения Intelli-studio на компьютере под управлением ОС Windows.

С помощью встроенного в видеокамеру программного обеспечения Intelli-studio можно импортировать видео/фотографии на компьютер, редактировать их, а также обмениваться ими со своими друзьями и членами семьи. Для получения дополнительной информации см. стр. 126~132.



Краткое руководство пользователя

Импорт и просмотр видео/фотографий с ПК

1. Запустите программу Intelli-studio, подключив видеокамеру к ПК с помощью кабеля USB.
 - Экран сохранения нового файла отображается в главном окне программы Intelli-studio. Нажмите **“Да”** для завершения загрузки, после чего отобразится всплывающее окно.
2. Новые файлы сохраняются на ПК и регистрируются в папке **“Contents Manager”** программы Intelli-studio.
 - Файлы можно упорядочить по различным параметрам, например, **“Лицо”**, **“Дата”** и т. д.
3. Чтобы начать воспроизведение файла, дважды щелкните его.



Размещение видео/фотографий на YouTube/Flickr/FaceBook

Обменивайтесь своими записями со всем миром, загружая фотографии и видео непосредственно на веб-сайт одним нажатием кнопки.

Щелкните в браузере вкладку **“Share (ОБМЕН)”** → **“Upload”** (Загрузить на сайт) → стр. 130



Программа Intelli-studio автоматически запускается на ПК после подключения видеокамеры к компьютеру под управлением ОС Windows (если установлен параметр **“ПО для ПК: Вкл.”**). → стр. 93

ШАГ 5. Удаление видеозаписей или фотографий

Если память носителя заполнена, запись видео и фотографий невозможна. Удалите с носителя видео и фотографии, ранее сохраненные на компьютере. После этого можно записывать видео и фотографии на носитель со свободной памятью.

На ЖК-экране коснитесь ярлыка воспроизведения (▶) → меню (☰) → выберите **“Удалить”**. → стр. 110

Знакомство с видеокамерой

КОМПЛЕКТ ПОСТАВКИ ВИДЕОКАМЕРЫ

С видеокамерой поставляются указанные ниже аксессуары. Если какие-либо элементы отсутствуют, обратитесь в центр поддержки покупателей Samsung.



| Название модели | Внутренняя память | Цвет | Слот для карты памяти | ЖК-экран | Объектив | Модуль Wi Fi |
|-----------------|-------------------|--------|-----------------------|--------------------------|---|---|
| HMX-S10BP | - | Черный | Да | Цветная/сенсорная панель | Коэффициент оптического зума: x15 (коэффициент интеллектуального зума: x18) | - |
| HMX-S15BP | 32 ГБ | Черный | | Цветная/сенсорная панель | | Коэффициент цифрового зума: x10 (только в режиме видеозаписи) |
| HMX-S16BP | 64 ГБ | Черный | | Цветная/сенсорная панель | Да | |

- Хотя некоторые функции моделей несколько отличаются, в целом они работают по одному принципу.

Проверка наличия аксессуаров



Батарея
(IA-BP210E)



Пульт ДУ и батарея типа "таблетка"



Адаптер переменного тока
(тип AA-MA9)



Аудио-/ видеокабель



Кабель Mini HDMI



Кабель USB



Ферритовый сердечник



Руководство пользователя
(компакт-диск)

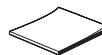

Краткое руководство пользователя



- Внешний вид каждого элемента может отличаться в зависимости от модели.
- Содержимое может отличаться в зависимости от региона реализации.
- Детали и аксессуары можно приобрести, проконсультировавшись с местным дилером компании Samsung. Компания SAMSUNG не несет ответственности за сокращение срока службы батареи или возникновение неисправностей в ее работе, вызванных несанкционированным использованием адаптера переменного тока или батареи.
- Карта памяти не входит в комплект поставки. Для получения информации о совместимых с этой видеокамерой картах памяти см. стр. 33.
- В комплект поставки видеокамеры входит руководство пользователя на компакт-диске и краткое руководство пользователя (печатная версия).

Знакомство с видеокамерой

РАСПОЛОЖЕНИЕ ЭЛЕМЕНТОВ УПРАВЛЕНИЯ

Передняя/левая панели

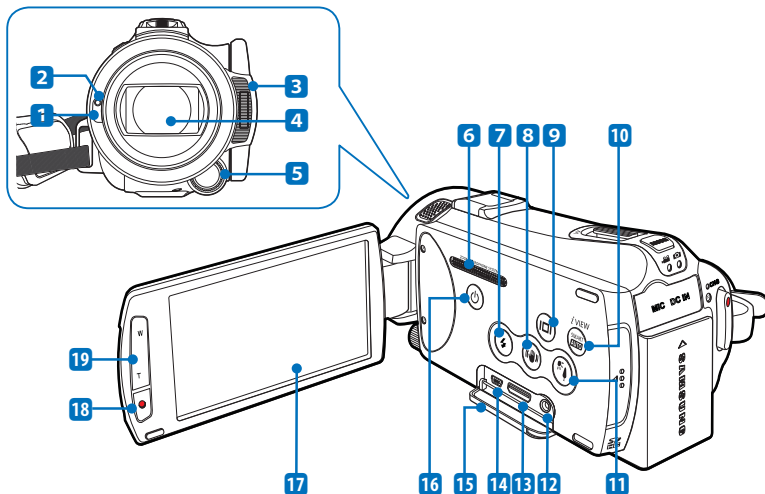

- 1 Датчик дистанционного управления
- 2 Индикатор записи
- 3 Встроенная вспышка
- 4 Объектив
- 5 Кнопка/диск ручного управления
- 6 СИСТЕМА ЗУМИРОВАНИЯ МИКРОФОНА
- 7 Кнопка вспышки (☀)
- 8 Кнопка стабилизации изображения (OIS) (⊕)
- 9 Кнопка отображения (⊞)
- 10 Кнопка SMART **AUTO**/VIEW

- 11 Кнопка подсветки (⊙)
- 12 Разъем AV (композитный)
- 13 Разъем HDMI
- 14 Разъем USB
- 15 Крышка разъема (HDMI AV)
- 16 Кнопка (⊙) питания
- 17 ЖК-дисплей с TFT-матрицей (сенсорный экран)
- 18 Кнопка начала/остановки записи
- 19 Кнопка зума (W/T)



Во время записи следите за тем, чтобы не закрывать внутренний микрофон и объектив.

Задняя/правая/верхняя/нижняя панели

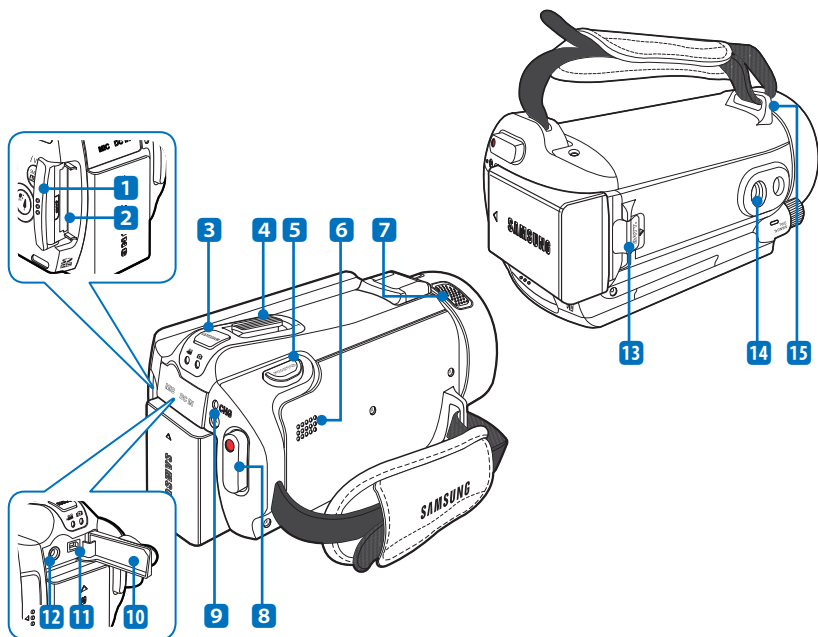

1 Крышка слота для карты памяти

2 Слот для карты памяти

3 Кнопка MODE (Режим)/индикатор режима

📹: режим видеозаписи

📷: режим фотосъемки

4 Регулятор зума (W/T)

5 Кнопка PHOTO (Фото)

6 Встроенный динамик

7 Внутренний микрофон

8 Кнопка начала/остановки записи

9 Индикатор заряда (CHG)

10 Крышка разъема (MIC DC IN)

11 Разъем DC IN

12 Разъем для внешнего микрофона (MIC)

13 Фиксатор батареи

14 Гнездо для штатива

15 Крючок для ремня для захвата

Знакомство с видеокамерой

ИСПОЛЬЗОВАНИЕ ПУЛЬТА ДИСТАНЦИОННОГО УПРАВЛЕНИЯ

Камерой можно управлять на расстоянии, используя пульт дистанционного управления.

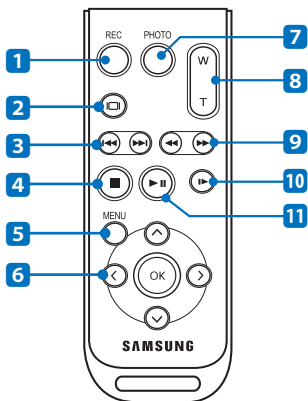

- 1 Кнопка REC (начало/остановка записи)
- 2 Кнопка отображения (⊞)
- 3 Кнопка перехода (⏪/⏩)
- 4 Кнопка остановки (⏹)
- 5 Кнопка MENU (Меню)
- 6 Кнопки управления (⏮/⏭/⏪/⏩/⏹)
- 7 Кнопка PHOTO (Фото)
- 8 Кнопка зума (W/T)
- 9 Кнопка поиска (⏪/⏩)
- 10 Кнопка замедленного воспроизведения (⏮)
- 11 Кнопка воспроизведения/паузы (⏩)

Перед использованием пульта дистанционного управления снимите изоляционную пленку!

Прежде чем использовать пульт дистанционного управления, снимите изоляционную пленку, как показано на рисунке.



Пульт дистанционного управления может функционировать ненадлежащим образом или вообще не функционировать, если нажать одновременно две кнопки.



- Кнопки на пульте дистанционного управления соответствуют кнопкам на видеокамере.
- Пульт дистанционного управления удобен во время видеосъемки, когда камера установлена на штативе (не входит в комплект поставки).
- При использовании пульта дистанционного управления направляйте его на приемное устройство видеокамеры.

Установка батареи типа "таблетка" (CR2025) в пульт дистанционного управления

1. Чтобы открыть держатель батареи, поверните его против часовой стрелки (как отмечено значком ⚙), используя монетку.
 - Держатель батареи откроется.
2. Вставьте батарею в держатель положительным контактом (+) вниз и нажмите на нее до щелчка.
3. Установите держатель батареи в пульт дистанционного управления, совмещая метку (⊙) на держателе с меткой (○) на пульте дистанционного управления, затем поверните держатель батареи по часовой стрелке, чтобы зафиксировать его.

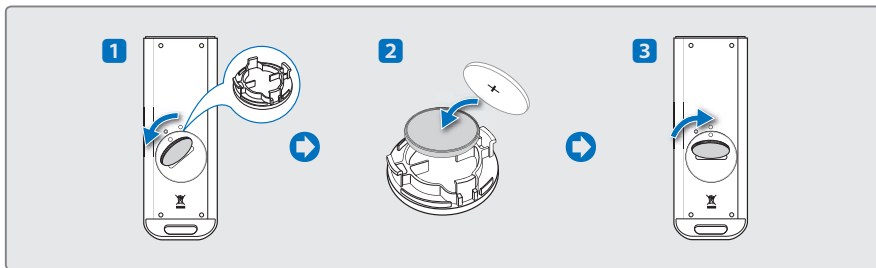

- В случае неправильной замены батареи типа "таблетка" существует опасность взрыва. Используйте для замены только аналогичные батареи.
- Литиевая батарея имеет срок службы около 5–6 месяцев (это зависит от частоты использования пульта дистанционного управления).
- Литиевую батарею можно приобрести у ближайшего дилера Samsung и заменить, когда пульт дистанционного управления перестанет функционировать из-за низкого заряда батареи. (тип CR2025)
- Не следует извлекать батарею, используя пинцет или другие металлические предметы. Это может привести к короткому замыканию.
- Во избежание опасности взрыва нельзя перезаряжать, разбирать, нагревать или опускать батарею в воду.
- Храните батарею типа "таблетка" в недоступном для детей месте. Если ребенок случайно проглотит батарею, немедленно обратитесь к врачу.

Знакомство с видеочкамерой

ОБОЗНАЧЕНИЯ НА ЭКРАНЕ

Доступ к функциям зависит от выбранного режима работы, а индикаторы отображаются в зависимости от значений настроек.

ПРЕДВАРИТЕЛЬНАЯ ПРОВЕРКА!

- Это экранное меню отображается только в режиме видеозаписи.
- Выберите режим видеозаписи (👤), нажав кнопку **MODE** (Режим). ➔ стр. 27

Режим видеозаписи



Левая часть ЖК-дисплея

| Индикатор | Значение |
|-----------|---|
| / | Режим видеозаписи/режим Smart Auto |
| | Ручная настройка апертуры*, ручная настройка затвора/ функция Super C.Nite* |
| | iSCENE |
| | Значение экспозиции* |
| | Баланс белого |
| | Цифровой эффект |
| | Фейдер*, xvYCC |
| | Ярлык воспроизведения |

Центральная часть ЖК-дисплея

| Индикатор | Значение |
|-----------|---|
| | Рабочее состояние (ожидание/запись) /автоспуск* |
| | Счетчик времени (время видеозаписи) |
| | Оставшееся время записи |
| | Запись в режиме "Интервальная съемка" |
| | Рамка распознавания лица |
| | Точка прикосновения |
| | Оптический/цифровой зум |
| | Ярлык быстрого меню |

Правая часть ЖК-дисплея

| Индикатор | Значение |
|-----------|---|
| | Носитель (карта памяти или встроенная память (только модели HMX-S15/S16)) |
| | Информация о батарее (оставшийся уровень заряда батареи) |
| | Ручная настройка фокуса*/точка прикосновения*/распознавание лица, разрешение видео/замедленное воспроизведение* |
| | Телемакро, качество видео |
| | Автоматический контроль ЖК-дисплея, функция устранения помех от ветра |
| | Снижение голоса, зум микрофона, уровень микрофона |
| | Подсветка, стабилизация изображения (OIS) |
| | Часовой пояс (визит), дата/время |
| | Ярлык беспроводной связи (только модели HMX-S15/S16), ярлык меню |



- Настройки функций, отмеченных значком *, не сохраняются при выключении видеочкамеры.
- Экранные индикаторы основаны на объеме памяти 32 Гб карты памяти SDHC.
- Приведенный выше экран использован для объяснения и может отличаться от реального экрана.
- Информацию о предупреждающих индикаторах и сообщениях на см. стр. 133-138
- Размещение и количество указанных выше элементов может изменяться без предупреждения в целях повышения эффективности.

ПРЕДВАРИТЕЛЬНАЯ ПРОВЕРКА!

- Это экранное меню отображается только в режиме фотосъемки.
- Выберите режим фотосъемки (📷), нажав кнопку **MODE** (Режим), ▶ стр. 27

Режим фотосъемки



Центральная часть ЖК-дисплея

| Индикатор | Значение |
|-------------|---|
| ● / >>> / 🔄 | Рабочее состояние (фокусировка/запись)/автоспуск* |
| □ | Рамка распознавания лица |
| ⊕ | Точка функции "Волшебное прикосновение" |
| ▬ | Оптический зум |
| ▶ | Ярлык быстрого меню |

Левая часть ЖК-дисплея

| Индикатор | Значение |
|-------------|---|
| 📷 / 📷 | Режим фотосъемки/режим Smart Auto |
| F2.8 / 1/50 | Ручная настройка апертуры*, ручная настройка затвора* |
| 👉 | iSCENE |
| 📷 +0.3EV | Значение экспозиции* |
| ⚙️ | Баланс белого |
| ISO 160 | ISO |
| 👁️ | Цифровой эффект |
| ▶ | Ярлык воспроизведения |

Правая часть ЖК-дисплея



| Индикатор | Значение |
|--------------------|--|
| 9999 | Счетчик изображений (общее количество записываемых фотографий) |
| 📷 / 📷 | Носитель (карта памяти или встроенная память (только модели HMX-S15/S16)) |
| 🔋 60MIN | Информация о батарее (оставшийся уровень заряда батареи) |
| 📷 / 📷 / 📷 | Ручная настройка фокуса*/функция "Волшебное прикосновение"*/распознавание лица, качество видео |
| 👉, 📷 | Телемакро, измерение |
| 📷, ⚡ | Автоматический контроль ЖК-дисплея, вспышка |
| 📷, 📷 | Серия кадров, подсветка |
| 📷 | Стабилизация изображения (OIS) |
| 📷 00:00 01/01/2010 | Часовой пояс (визит), дата/время |
| 📷, 📷 | Ярлык беспроводной связи (только модели HMX-S15/S16), ярлык меню |



- Настройки функций, отмеченных значком *, не сохраняются при выключении видеорежимы.
- Общее количество записываемых фотографий зависит от доступного свободного места на носителе.
- Количество записываемых фотографий может не меняться, если доступное место на носителе незначительно изменилось после записи.
- Максимальное количество записываемых фотографий, которое отображается на дисплее, составляет 9999.

Знакомство с видеочамерой







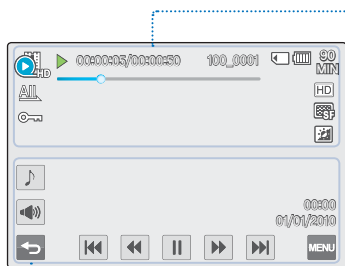





ПРЕДВАРИТЕЛЬНАЯ ПРОВЕРКА!

- Это экранное меню отображается только в режиме воспроизведения видео.
- Выберите ярлык воспроизведения () на ЖК-дисплее, чтобы активировать режим воспроизведения видео ( / ). ↪ стр. 49







Режим воспроизведения видео



Верхняя часть ЖК-дисплея



| Индикатор | Значение |
|---|---|
|  | Режим воспроизведения видео |
|  /  | Рабочее состояние (воспроизведение, пауза и т. д.)/подсветка |
|  | Код времени (истекшее время/время записи) |
| 100_0001 | Имя файла (номер файла) |
|  /  | Носитель (карта памяти или встроенная память (только модели HMX-S15/S16)) |
|  80MIN | Информация о батарее (оставшийся уровень заряда батареи) |
|  | Индикатор состояния воспроизведения |
|  | Параметры воспроизведения |
|  | Защита от удаления |
|  | Разрешение видео |
|  | Качество видео |
|  | Автоматический контроль ЖК-дисплея |

Нижняя часть ЖК-дисплея

| Индикатор | Значение |
|---|---|
|  | Фоновая музыка |
|  /  | Ярлык громкости/ярлык функций, связанных с воспроизведением (покадровое воспроизведение) |
|  | Ярлык возврата |
|  | Ярлык функций, связанных с воспроизведением (переход/поиск/воспроизведение/пауза/замедленное воспроизведение) |
|  | Ярлык меню |
|  | Ярлык меню |
| 00:00 01/01/2010 | Дата/время |

Ярлыки экранного меню, такие как ярлык возврата, управления воспроизведением и громкостью, отображаются на экране незначительное время. Если нажать любую область экрана, ярлыки появляются снова.







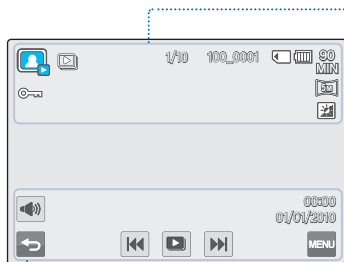

ПРЕДВАРИТЕЛЬНАЯ ПРОВЕРКА!

- Это экранное меню отображается только в режиме просмотра фотографий.
- Выберите ярлык воспроизведения () на ЖК-дисплее, чтобы активировать режим просмотра фотографий (). ↪ стр. 49

Режим просмотра фотографий



Верхняя часть ЖК-дисплея

| Индикатор | Значение |
|--|---|
|  | Режим просмотра фотографий |
|  /  X1.1 | Слайд-шоу/зуммирование при воспроизведении (X1.1–X8.0) |
| 1/10 | Счетчик фотографий (номер текущего изображения/общее количество записанных изображений) |
| 100_0001 | Имя файла (номер файла) |
|  /  | Носитель (карта памяти или встроенная память (только модели NMX-S15/S16)) |
|  60MIN | Информация о батарее (оставшийся уровень заряда батареи) |
|  | Защита от удаления |
|  | Разрешение фото |
|  | Автоматический контроль ЖК-дисплея |

Нижняя часть ЖК-дисплея

| Индикатор | Значение |
|---|--|
|  | Ярлык громкости (при показе слайд-шоу) |
|  | Ярлык возврата |
|   | Предыдущее изображение/ следующее изображение |
|  | Ярлык воспроизведения слайд-шоу |
| 00:00 01/01/2010 | Дата/время |
|  | Ярлык меню |



Ярлыки экранного меню, такие как ярлык возврата, управления воспроизведением и громкостью, отображаются на экране незначительное время. Если нажать любую область экрана, ярлыки появляются снова.

Начало работы

УСТАНОВКА/ИЗВЛЕЧЕНИЕ БАТАРЕИ

Приобретите дополнительные батареи, чтобы обеспечить продолжительное использование видекамеры.

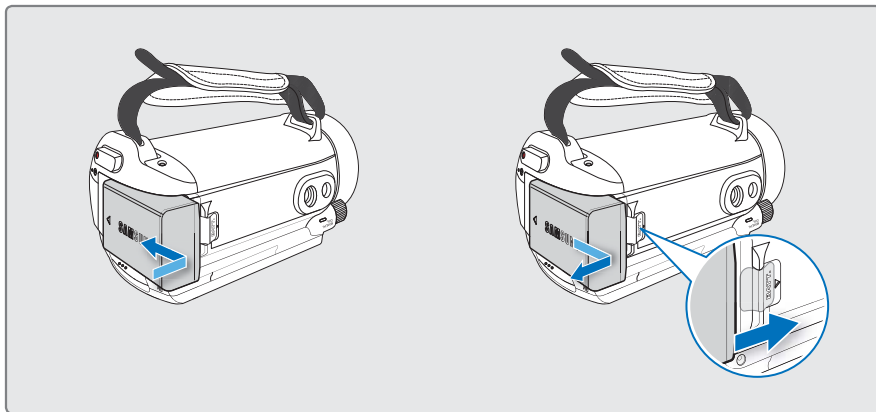

Установка батареи

Поместите батарею в отделение для батареи, после чего зафиксируйте ее, продвинув в направлении стрелки.

Извлечение батареи

Передвиньте **фиксатор батареи** и выньте ее.

- Осторожно передвиньте **фиксатор батареи** в направлении, указанном на рисунке.



- Компания Samsung не несет ответственности за неисправности, возникшие в результате использования батарей, не утвержденных для использования с этой видекамерой. В случае использования батарей других производителей, существует опасность перегрева, пожара или взрыва.
- Извлеките батарею из видекамеры. Будьте осторожны, чтобы не уронить ее.

ЗАРЯДКА БАТАРЕИ

Батарейку можно заряжать с помощью адаптера переменного тока или кабеля USB.

ПРЕДВАРИТЕЛЬНАЯ ПРОВЕРКА!

Прежде чем выполнить следующее действие, убедитесь, что в видеокамеру установлена батарея.

Зарядка батареи с помощью адаптера питания переменного тока

1. Нажмите кнопку **питания** (⏻), чтобы выключить видеокамеру. ↪ стр. 25
2. Откройте крышку разъема и подключите адаптер питания переменного тока к разъему DC IN.
3. Подключите адаптер питания переменного тока к розетке.
 - Индикатор заряда (CHG) загорается, и начинается зарядка. Когда батарея полностью заряжена, индикатор заряда (CHG) становится зеленым.

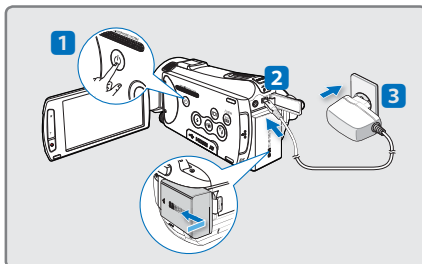

Зарядка батареи с помощью кабеля USB.

1. Нажмите кнопку **питания** (⏻), чтобы выключить видеокамеру. ↪ стр. 25
2. Откройте крышку разъема.
3. Подключите кабель USB (входит в комплект поставки) к разъему USB на видеокамере и к разъему USB на включенном ПК.
 - Индикатор заряда (CHG) загорается, и начинается зарядка. Когда батарея полностью заряжена, индикатор заряда (CHG) становится зеленым.

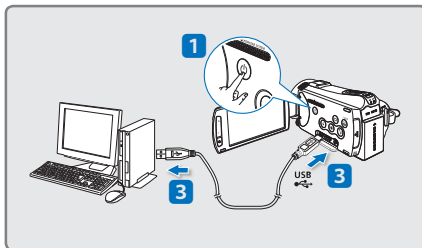

- Убедитесь в отсутствии посторонних предметов в разъеме и гнезде при подключении источника питания переменного тока к видеокамере.
- Если батарея заряжается при низкой температуре, время зарядки может увеличиться или она может не зарядиться полностью (зеленый индикатор не загорится).



- В режиме экономии энергии батарея не заряжается. В этом случае индикатор режима включен или мигает. Начните заряжать батарею после выключения видеокамеры, нажав кнопку **питания** (⏻).
- Батарейный блок рекомендуется заряжать в месте, где температура окружающей среды составляет 10 °C–30 °C (50 °F–86 °F).
- Если во время зарядки подключены одновременно кабель USB и адаптер питания переменного тока, то адаптер питания преобладает.
- Видеокамера не функционирует только от питания USB. Чтобы видеокамера функционировала, используйте адаптер питания или батарею.
- Время зарядки может зависеть от типа USB-хоста (ПК).

Начало работы

ПРОВЕРКА СОСТОЯНИЯ БАТАРЕИ

Можно проверить состояние заряда батареи, а также уровень оставшегося заряда.

Проверка состояния заряда батареи

Цвет индикатора показывает состояние питания или заряда.

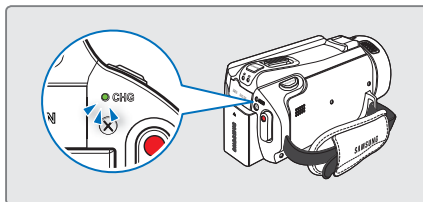







Индикатор заряда (CHG)

Цвет индикатора заряда показывает состояние заряда.

| Состояние заряда | Уровень оставшегося заряда батареи ниже 5% | Заряжается | Заряжена полностью | Ошибка |
|------------------|--|--|--|---|
| Цвет индикатора |  (Красный) |  (Оранжевый) |  (Зеленый) |  (Красный/мигающий) |

Отображение уровня заряда батареи

Индикатор уровня заряда отображает оставшийся заряд батареи.

| Индикатор уровня заряда батареи | Состояние | Сообщение |
|---|---|--------------------------------|
|  | Заряжена полностью | - |
|  | Использовано 25–50% | - |
|  | Использовано 50–75% | - |
|  | Использовано 75–95% | - |
|  | Использовано 95–98% | - |
|  | Разряжена (мигает): устройство скоро выключится. Замените аккумуляторную батарею как можно скорее. | - |
| - | Устройство будет принудительно выключено через 3 секунды. | "Батарея разряжена" |

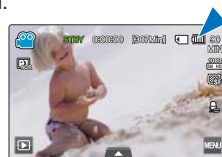



- Указанные цифры приведены для полностью заряженной батареи при нормальной температуре. Низкая температура окружающей среды может влиять на продолжительность использования.
- Емкость батареи уменьшается со временем, а также вследствие частого использования. Если видеочасть не используется, ее необходимо выключить.
- Батарею необходимо хранить отдельно от видеочасти после зарядки, а также в том случае, если видеочасть не используется длительное время. Это позволит продлить срок службы батареи.
- Батарея заряжается на более 95% через два часа, а цвет индикатора меняется на зеленый. 100%-ная зарядка батареи занимает около 2 часов 40 минут.

Доступное время работы для батареи

| Тип батареи | IA-BP210E | |
|--------------------------|---|-----------------|
| Время зарядки | Использование адаптера питания переменного тока: прибл. 160 мин. Использование кабеля USB: прибл. 390 мин. | |
| Разрешение видео | HD | SD |
| Время непрерывной записи | Прибл. 90 мин. | Прибл. 120 мин. |
| Время воспроизведения | Прибл. 110 мин. | Прибл. 130 мин. |

- Время зарядки: приблизительное время в минутах, необходимое для зарядки полностью разряженной батареи.
- Время записи/воспроизведения: приблизительное время, доступное при полностью заряженной батарее. HD означает высокие четкость и качество изображения, а SD – стандартные качество и четкость изображения.
- Время приведено только для справки. Указанные выше цифры основаны на данных тестирования, проведенного в предназначенной для этого среде Samsung. Они могут меняться, поскольку зависят от пользователя и условий применения.
- Время записи и воспроизведения уменьшается, если видеочасть используется при низкой температуре.
- Если применяется функция длительной записи, рекомендуется использовать адаптер переменного тока.

Непрерывная запись (без увеличения)

Время непрерывной записи, представленное в таблице выше, показывает доступное время записи для видеочасти, находящейся в режиме записи, при условии, что в момент ее начала все другие функции отключены. Во время записи батарейный блок может разряжаться в 2–3 раза быстрее, чем указано, поскольку используются функции начала/остановки записи, зуммирования и воспроизведения. Чтобы обеспечить достаточный уровень заряда для планируемого времени записи, подготовьте дополнительный заряженный батарейный блок (блоки).



Время зарядки зависит от уровня оставшегося заряда.

Начало работы

Сведения о батарее

- **Свойства батареи**
Литиево-ионная батарея небольшого размера и имеет большую емкость. Низкая температура окружающей среды (ниже 10 °C) может сократить ее срок службы и значительно повлиять на функционирование. В таком случае, чтобы согреть батарею, положите ее в карман, а затем установите в видеокамеру.
- **После использования храните батарею отдельно.**
 - Если батарея остается в видеокамере, расходуется заряд батареи, даже если питание видеокамеры отключено.
 - Если батарея установлена и оставлена в видеокамере на длительное время, батарея разряжается. После этого батарею нельзя будет использовать даже после зарядки.
 - Храните батарею в недоступном для детей месте.
 - Если аккумуляторная батарея не используется длительное время, ее следует полностью зарядить и использовать с видеокамерой раз в 6 месяцев, чтобы поддерживать надлежащее функционирование.
- **Чтобы использовать видеокамеру вне помещения, подготовьте дополнительную батарею.**
 - Низкая температура может сократить время записи.
 - Чтобы заряжать батарею во время путешествия, возьмите с собой адаптер питания переменного тока (входит в комплект поставки).
- **В случае падения батареи проверьте, не поврежден ли ее контакт.**
 - Если в видеокамеру установить батарею с поврежденным контактом, это может привести к повреждению видеокамеры.
- **После использования видеокамеры извлеките из нее батарею и карту памяти и отсоедините адаптер питания переменного тока.**
 - Храните батарею в прохладном, сухом и устойчивом месте.
(Рекомендованная температура: 15 °C~25 °C, рекомендуемая влажность: 40%~ 60%)
 - Слишком высокая или низкая температура сокращает срок службы батареи.
 - Контакты батареи могут заржаветь, или в их работе могут возникнуть неисправности, если батарея хранится в дымном или пыльном месте.
- **Не бросайте батарею в огонь.**
 - Нагревание или воспламенение батареи может привести ко взрыву.
- **Выбросьте батарею, срок службы которой истек, в мусорный контейнер.**
- **Срок службы батареи ограничен.**
 - Срок службы батареи достигает конца, если время ее функционирования сокращается после полной зарядки. Замените батарею.
 - Срок службы батареи может зависеть от хранения, функционирования и условий использования.

Использование источника питания переменного тока

При настройке функций, воспроизведении и редактировании изображений, а также при использовании видеокамеры в помещении рекомендуется использовать источник питания переменного тока для питания от домашней электрической сети переменного тока. Выполните подключение точно так же, как при зарядке батареи. ↪ стр. 21



- Прежде чем отсоединить адаптер питания переменного тока, выключите видеокамеру. В противном случае существует риск повреждения носителя или потери данных.
- При подключении адаптера сетевого питания используйте ближайшую сетевую розетку. В случае возникновения неисправности при использовании видеокамеры немедленно отсоедините адаптер переменного тока от сетевой розетки.
- Не используйте адаптер сетевого питания в ограниченном пространстве, например между стеной и мебелью.



- Для питания видеокамеры используйте только специальный адаптер питания переменного тока. Использование других адаптеров сетевого питания может привести к поражению электрическим током или возгоранию.
- Адаптер питания переменного тока можно использовать в любой точке мира. В некоторых странах необходимо использовать переходник сетевой вилки. При необходимости его можно приобрести у дистрибьютора.

Основные операции при использовании видеокамеры

ВКЛЮЧЕНИЕ/ВЫКЛЮЧЕНИЕ ВИДЕОКАМЕРЫ

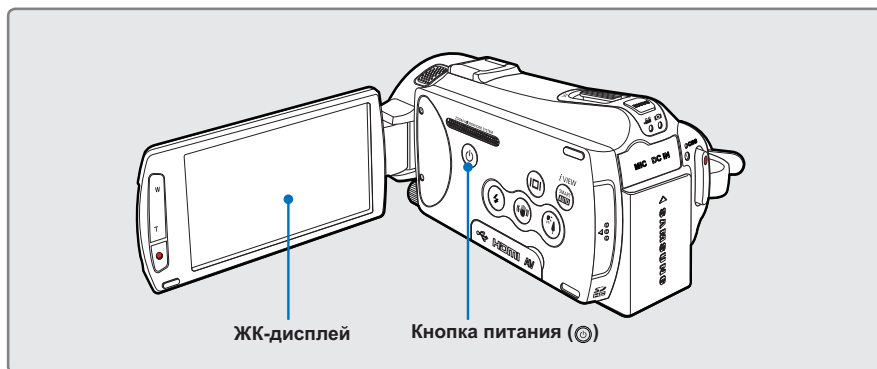

1. Откройте ЖК-дисплей, чтобы включить видеокамеру.
 - Видеокамера включается автоматически при открытии ЖК-дисплея.
 - После включения питания видеокамеры объектив открывается автоматически.
 - Также видеокамеру можно включить, нажав кнопку **питания** (Ⓢ).
 - При первом включении видеокамеры установите дату и время. ➔ стр. 29
2. Чтобы выключить видеокамеру, нажмите кнопку **питания** (Ⓢ) и удерживайте ее в течение одной секунды.
 - После закрытия ЖК-дисплея видеокамера не выключается.



- При включении видеокамеры запускается функция самодиагностики. Если отобразится сообщение с предупреждением, см. раздел "**Предупреждающие индикаторы и сообщения**" (стр. 133–138) и выполните действия, необходимые для устранения неисправности.
- Если закрыть ЖК-дисплей при включенной видеокамере, автоматически активируется режим экономии питания. ➔ стр. 26

🔍 При использовании видеокамеры впервые

В случае использования видеокамеры впервые или после сброса настроек на дисплее запуска отобразится экран настройки часового пояса. Выберите свой географический регион, установите дату и время. ➔ стр. 29
Если не установить дату и время, экран настройки часового пояса будет отображаться каждый раз при включении видеокамеры.

Основные операции при использовании видеокамеры

ПЕРЕХОД В РЕЖИМ ЭКОНОМИИ ПИТАНИЯ

Если видеокамеру необходимо использовать в течение длительного периода времени, установка следующих функций позволит снизить потребление энергии.

Режим "Быстрый при ожидании" в режиме ожидания

- Видеокамера автоматически переходит в режим "Быстрый при ожидании", если ЖК-дисплей закрыт. ➔ стр. 102

Спящий режим в режиме воспроизведения (включая просмотр эскизных указателей)

- При закрытии ЖК-дисплея видеокамера переходит в спящий режим, а затем, если она не используется в течение 20 минут, выключается. Но если установлен параметр "Автовыключение: 5 мин", видеокамера выключается через 5 минут.
- Если во время спящего режима открыть ЖК-дисплей, видеокамера выходит из этого режима и возвращается к последнему используемому режиму работы.

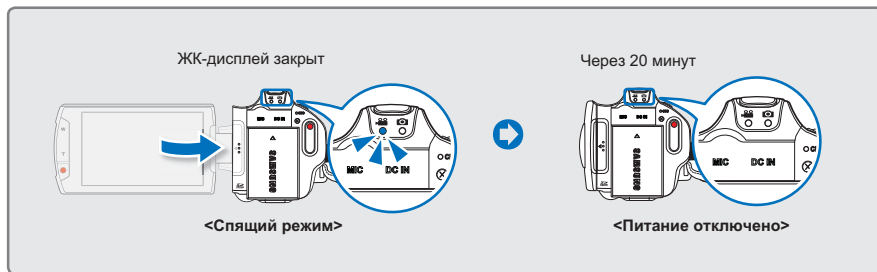

- **Режим экономии питания недоступен в указанных ниже случаях.**
 - Если к видеокамере подключен кабель (аудио/видео, Mini HDMI, USB, адаптер питания переменного тока и т. д.).
 - Во время записи, воспроизведения или просмотра слайдов.
 - Если ЖК-дисплей открыт.
- В режиме экономии питания видеокамера потребляет меньше энергии. Но если видеокамеру необходимо использовать в течение длительного периода времени, рекомендуется выключать ее, нажав кнопку **питания** (⏻), и включать тогда, когда необходимо снова ею воспользоваться.

НАСТРОЙКА РЕЖИМОВ РАБОТЫ

При каждом нажатии кнопки **MODE** (Режим) режим работы изменяется в следующем порядке: режим видео (📹) ↔ режим фото (📷).

- Каждый раз при изменении режима работы загорается индикатор соответствующего режима.
- При нажатии ярлыка воспроизведения (▶) в режиме записи происходит переключение из режима записи в режим воспроизведения.



| Режим | Индикаторы режима | Функции |
|-------------|-------------------|--------------------------------------|
| Режим видео | | Запись и воспроизведение видео. |
| Режим фото | | Запись и воспроизведение фотографий. |

ИСПОЛЬЗОВАНИЕ КНОПКИ ОТОБРАЖЕНИЯ (I□I)

Можно переключать режимы отображения информации.

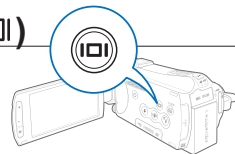

Переключение режима отображения информации

Нажмите кнопку отображения (I□I).

- Режимы полного и минимального отображения будут чередоваться.

Режим полного отображения

Экранная информация отображается в полноэкранном режиме.



Режим минимального отображения

На ЖК-дисплее отображается только рабочее состояние.

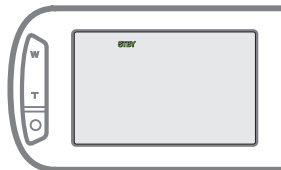

- Предупреждающие индикаторы и сообщения могут отображаться в зависимости от условий записи.
- Кнопка отображения (I□I) не функционирует в режиме просмотра эскизов, меню и сети.

Основные операции при использовании видеокамеры

ИСПОЛЬЗОВАНИЕ СЕНСОРНОЙ ПАНЕЛИ

С помощью сенсорной панели можно записывать и воспроизводить файлы одним нажатием пальца. Придерживая рукой заднюю часть ЖК-дисплея, прикасайтесь к элементам, отображающимся на нем.



Нажатие

Для выбора элементов слегка касайтесь их пальцем.



Перемещение

Чтобы выбирать необходимые элементы или файлы, перемещайте палец по сенсорному дисплею влево или вправо.



- Не размещайте защитную пленку на ЖК-дисплее.
- Если пленка используется продолжительное время, на поверхности дисплея возникает сильное сцепление, которое может привести к неисправности сенсорной панели.



- Будьте осторожны, чтобы при использовании сенсорной панели случайно не нажать одну из кнопок, расположенных рядом с ЖК-панелью.
- Ярлыки и индикаторы, отображаемые на ЖК-дисплее, зависят от текущего состояния записи/воспроизведения.
- При нажатии более двух точек на дисплее одновременно видеокамера не может выполнить распознавание должным образом. Нажимайте одну точку за один раз.
- Если нажимать точку на дисплее ногтем или ручкой, распознавание может не выполняться должным образом.

Начальные настройки

УСТАНОВКА ЧАСОВОГО ПОЯСА И ДАТЫ/ВРЕМЕНИ

При включении видеокмеры впервые установите дату и время для своего региона.

- Откройте ЖК-дисплей, чтобы включить видеокмеру.
 - Видеокмера включается автоматически при открытии ЖК-дисплея.
 - Отобразится экран часового пояса ("Дом") с настройкой для Лиссабона, Лондона (время по Гринвичу).
- Выберите часовой пояс, затем нажмите ярлык ().
 - Выберите часовой пояс с помощью ярлычков () / () / () / () на ЖК-экране.
- Установите дату.
 - Установите дату, нажав соответствующий элемент либо переместив его вверх или вниз.
- Нажмите ярлык времени (), затем установите время.
 - Установите время, нажав соответствующий элемент либо переместив его вверх или вниз.
- Убедитесь в том, что часы настроены правильно, после чего нажмите ярлык ().
 - Отобразится сообщение "Настр. часов".

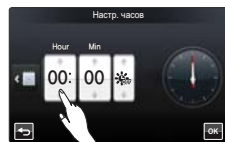
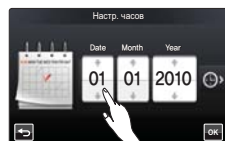

- Для элемента "Дом" максимальное значение года – 2037.
- Установите "Настр. часов" в положение "Вкл". ↖ стр. 90
- Можно изменить параметры часового пояса и даты/времени в меню настройки. ↖ стр. 98–99
- После выбора значка () время будет переведено на 1 час вперед.

Встроенная аккумуляторная батарея

- В видеокмеру встроена аккумуляторная батарея, которая сохраняет настройки времени и даты даже после отключения питания.
- Когда батарея полностью разряжена, предыдущие настройки даты и времени сбрасываются и устанавливаются стандартные. В этом случае необходимо зарядить встроенную аккумуляторную батарею. Дату/время необходимо установить повторно.

Зарядка встроенной аккумуляторной батареи

- Встроенная батарея всегда заряжается, когда видеокмера подключена к переменному току, а также при подсоединении батареи.
- Если в течение двух недель видеокмера не используется, не подключается к переменному току и в нее не вставляется батарея, встроенная батарея полностью разряжается. В таком случае необходимо зарядить встроенную батарею, подключив видеокмеру к прилагаемому адаптеру переменного тока на 24 часа.

Начальные настройки

ВЫБОР ЯЗЫКА

Можно выбрать язык отображения экранного меню и сообщений.
При выключении видеокамеры настройки языка сохраняются.

1. Нажмите ярлык "Меню" (MENU) → "Настройка" (⚙️).
2. Используйте ярлык перехода вверх (⬆️)/вниз (⬇️), пока не отобразится параметр "Language".
3. Нажмите "Language", после чего выберите язык экранного меню.
 - Можно просмотреть более обширный список языков, нажав ярлык (⌂).
4. Чтобы завершить настройку, нажмите ярлык (OK).
 - Экранное меню и сообщения отображаются на выбранном языке.

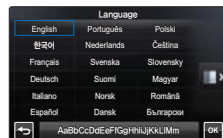
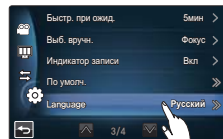

Поддерживаемые языки

| | | | | |
|----------|------------|-----------|------------|---------|
| English | Português | Polski | Ελληνικά | 日本語 |
| 한국어 | Nederlands | Čeština | Srpski | ไทย |
| Français | Svenska | Slovensky | Hrvatski | Türkçe |
| Deutsch | Suomi | Magyar | Українська | ایرانی |
| Italiano | Norsk | Română | Русский | العربية |
| Español | Dansk | Български | 中文 | עברית |



- "Параметр **"Язык"** может быть изменен без предварительного уведомления.
- Выбранный язык сохраняется, даже если не вставляется батарея и камера не подключается к адаптеру переменного тока.
- Формат даты и времени может изменяться в зависимости от выбранного языка.

Подготовка к началу записи

ВЫБОР НОСИТЕЛЯ (ТОЛЬКО МОДЕЛИ НМХ-S15/S16)

Видео и фотографии можно записывать на внутреннюю память либо на карту памяти, поэтому перед началом записи или воспроизведения необходимо выбрать носитель.

ПРЕДВАРИТЕЛЬНАЯ ПРОВЕРКА!

- Для этой видеокamеры можно использовать карты памяти SD или SDHC. (Карты памяти некоторых производителей и типов не поддерживаются.)
- Прежде чем вставить или извлечь карту памяти, выключите видеокamеру.

1. Нажмите ярлык "Меню" (☰) → Другая настройка (⚙️).
2. Нажмите "Тип носителя."
3. Выберите необходимый носитель.

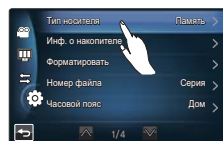

Элементы подменю

- **Память** (☑️): использование внутренней памяти (SSD – твердотельный диск).
- **Карта** (☑️): использование карты памяти (карта SD или SDHC).

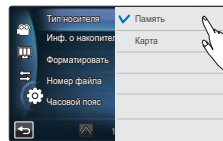

- Не форматируйте носитель (внутреннюю память или карту памяти) на ПК.
- Если вставить карту памяти, отобразится экран настройки носителя. Нажмите "Да", если необходимо использовать карту памяти, в противном случае нажмите "Нет".
- Во время записи, воспроизведения, форматирования, удаления или выполнения других операций с носителем не извлекайте батарею и не отключайте адаптер переменного тока. Это может привести к повреждению носителя и имеющихся на нем данных.
- Не извлекайте карту памяти во время ее использования видеокamерой. Это может привести к повреждению карты памяти и данных, хранящихся на ней.
- SSD-диск, основой которого является флэш-память, используется в видеокamере в качестве внутренней памяти.

Подготовка к началу записи

УСТАНОВКА/ИЗВЛЕЧЕНИЕ КАРТЫ ПАМЯТИ (НЕ ВХОДИТ В КОМПЛЕКТ ПОСТАВКИ)

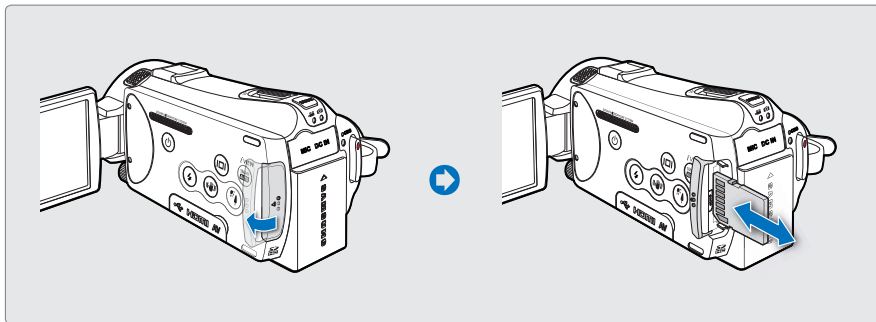

Установка карты памяти

1. Откройте крышку слота для карты памяти.
2. Вставьте карту памяти в слот до легкого щелчка.
 - Убедитесь, что контакты направлены влево, а видеокамера расположена так, как показано на рисунке.
3. Закройте крышку слота для карты памяти.

Извлечение карты памяти

1. Откройте крышку слота для карты памяти.
2. Осторожно нажмите карту памяти, чтобы извлечь ее.
3. Закройте крышку слота для карты памяти.



- Чтобы избежать потери данных, прежде чем вставить или извлечь карту памяти, выключите видеокамеру, удерживая кнопку **питания** (⏻) в течение одной секунды.
- Не нажимайте карту памяти слишком сильно. Она может выскочить.



Видеокамера поддерживает только карты SD (Secure Digital) и SDHC (Secure Digital High Capacity). Совместимость карт памяти с видеокамерой зависит от изготовителя и типов карт.

ВЫБОР ПОДХОДЯЩЕЙ КАРТЫ ПАМЯТИ (НЕ ВХОДИТ В КОМПЛЕКТ ПОСТАВКИ)

Совместимые карты памяти

- Видеокамера поддерживает карты SD(Secure Digital) и SDHC(Secure Digital High Capacity). Рекомендуется использовать карту SDHC (Secure Digital High Capacity). Камера поддерживает карты SD объемом до 2 Гб. Карты SD объемом более 2 Гб не гарантируют нормальную работу видеокамеры.
- Карты памяти MMC (Multi Media Card) и MMC Plus не поддерживаются.
- Объем совместимых карт памяти: SD 1 – 2 Гб, SDHC 4 – 32 Гб
- Используйте торговые марки совместимых карт памяти. Работа других не гарантируется. Проверьте совместимость при покупке карты памяти.
 - Карты SDHC/SD: Panasonic, SanDisk, TOSHIBA
- Для записи видео используйте карту памяти, поддерживающую высокие скорости записи (карты более поздних версий, чем SDHC класса 6).
- Карты памяти SD/SDHC оснащены механическим переключателем защиты от записи. Установка переключателя предотвращает случайное стирание файлов, записанных на карту. Чтобы разрешить запись, передвиньте переключатель вверх по направлению к контактам. Чтобы установить защиту от записи, передвиньте переключатель вниз.

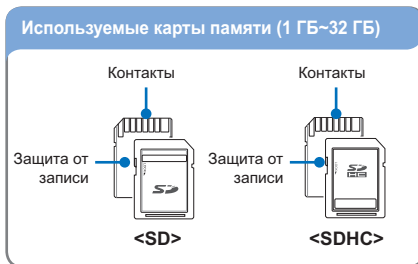

Карты SDHC (Secure Digital High Capacity)

- Карта SDHC является более новой
- версией (Ver.2.00) карты SD и поддерживает объем памяти более 2 Гб.
 - Не может использоваться с текущими устройствами узла, которые поддерживают SD.

Основные меры предосторожности при использовании карты памяти

- Поврежденные данные могут быть утеряны. Рекомендуется сохранять резервные копии важных данных на жестком диске ПК.
- Отключение питания или извлечение карты памяти при выполнении операций форматирования, удаления, записи и воспроизведения может привести к потере данных.
- После изменения на ПК имени файла или папки, хранящейся на карте памяти, видеокамера может не распознать измененный файл.

Подготовка к началу записи

Использование карты памяти

- Во избежание потери данных рекомендуется выключать питание перед установкой карты памяти или ее извлечением.
- Использование карт памяти, отформатированных на других устройствах, не гарантируется. Необходимо отформатировать карту памяти с помощью этой видеокамеры.
- Следует отформатировать новые карты памяти, а также карты памяти с данными, не распознаваемыми этой видеокамерой или сохраненными с помощью других устройств. Обратите внимание, что при форматировании удаляются все данные, хранящиеся на карте памяти.
- Если не удастся использовать карту памяти, которая ранее использовалась на другом устройстве, отформатируйте ее на данной камере ВЧ. Обратите внимание, что при форматировании удаляется вся информация, хранящаяся на карте памяти.
- Карта памяти имеет ограниченный срок службы. Если не удастся записать новые данные, необходимо приобрести новую карту памяти.
- Карту памяти не следует сгибать, ронять или ударять.
- Не кладите посторонние предметы на контакты карты памяти. При необходимости используйте мягкую сухую ткань для очистки разъемов.
- На месте наклейки не должно быть ничего постороннего, только сама наклейка.
- Не используйте поврежденную карту памяти.
- Храните карту памяти в недоступном для детей месте, чтобы они не могли проглотить ее.

Видеокамера поддерживает карты памяти SD и SDHC для хранения данных.

Скорость передачи данных может различаться в зависимости от производителя и системы производства карт.

- Система SLC (одноуровневая ячейка): включена более высокая скорость записи.
- Система MLC (многоуровневая ячейка): поддерживается только малая скорость записи.

Для обеспечения наилучших результатов рекомендуется использовать карту памяти, поддерживающую более высокую скорость записи.

При записи видео на карту памяти с меньшей скоростью записи могут возникнуть некоторые трудности с хранением видео на карте памяти. Возможна даже потеря видеоданных во время записи.

В целях сохранения каждого бита записываемого видео видеокамера принудительно записывает видео на карту памяти и отображает такое предупреждение:

“Низкоскоростная карта. Уменьшите качество записи.”

При использовании карты памяти с более низкой скоростью записи разрешение и качество записи может быть ниже установленного значения.

☞ стр. 62

Однако чем выше разрешение и качество записи, тем больше памяти используется.



- Компания Samsung не несет ответственности за потерю данных вследствие неправильного использования.
- Во избежание потери данных вследствие перемещения и статического электричества рекомендуется использовать футляр для карты памяти.
- При длительном использовании карта памяти может нагреваться. Это нормальное явление и не является признаком неисправности.

ВРЕМЯ ЗАПИСИ И ЕМКОСТЬ

Ниже указано время видеозаписи и количество фотографий, которые могут быть сняты с учетом объема памяти и разрешения. Записывая видео или снимая фотографии, следите за временем видеозаписи и количеством фотографий.

Время записи видео

| Разрешение | Карта памяти/внутренняя память* | | | | | | Внутренняя память* |
|---------------|---------------------------------|------|------|------|-------|-------|--------------------|
| | 1 ГБ | 2 ГБ | 4 ГБ | 8 ГБ | 16 ГБ | 32 ГБ | 64 ГБ |
| 1080/50i (XF) | 5 | 10 | 21 | 42 | 84 | 167 | 337 |
| 1080/50i (SF) | 7 | 14 | 29 | 60 | 121 | 236 | 474 |
| 1080/50i (F) | 11 | 22 | 45 | 92 | 185 | 364 | 731 |
| 1080/25p | 7 | 14 | 29 | 60 | 121 | 236 | 474 |
| 720/50p | 11 | 22 | 45 | 92 | 185 | 364 | 731 |
| 576/50p | 23 | 47 | 99 | 200 | 404 | 790 | 1587 |

(Единица измерения: приблизительная продолжительность записи в минутах)

Количество записываемых фотографий

| Разрешение | Карта памяти/внутренняя память* | | | | | | Внутренняя память* |
|------------------------|---------------------------------|------|------|------|-------|-------|--------------------|
| | 1 ГБ | 2 ГБ | 4 ГБ | 8 ГБ | 16 ГБ | 32 ГБ | 64 ГБ |
| [10M] 4224x2376 (16:9) | 166 | 333 | 676 | 1376 | 2828 | 5522 | 9999 |
| [5M] 2960x1664 (16:9) | 262 | 524 | 1063 | 2149 | 4444 | 8678 | 9999 |
| [3M] 2224x1664 (4:3) | 367 | 734 | 1489 | 3008 | 6222 | 9999 | 9999 |
| [2M] 1920x1080 (16:9) | 573 | 1147 | 2326 | 4701 | 9722 | 9999 | 9999 |
| [VGA] 640x480 | 1530 | 3059 | 6205 | 9999 | 9999 | 9999 | 9999 |

(Единица измерения: приблизительное количество изображений)

1 ГБ \approx 1 000 000 000 байт: реальная емкость может быть меньше, поскольку часть памяти используется внутренней микропрограммой.



- Цифры в таблице могут отличаться в зависимости от объекта и условий записи.
- Чем выше качество и разрешение записи, тем больше используется память.
- Низкое разрешение и качество увеличивают время записи, но качество изображения может снизиться.
- Скорость передачи автоматически настраивается в соответствии с записываемым изображением. Соответственно время записи может отличаться.
- Карты памяти объемом более чем 32 ГБ могут работать неправильно.
- Максимальное количество записываемых фотографий и видеофайлов – 9999.
- Продолжительность съемки в режиме длительной записи может отличаться в зависимости от настроек.
- Элементы, обозначенные символом **, доступны только в моделях HMX-S15/S16.

Подготовка к началу записи

ПРИКРЕПЛЕНИЕ РЕМНЯ ДЛЯ ЗАХВАТА

Отрегулируйте длину ремня для захвата так, чтобы камера ВЧ находилась в стабильном положении при нажатии кнопки **Начало/остановка записи**.

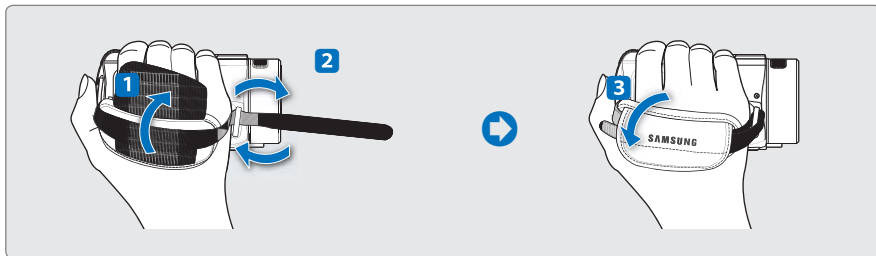

Обратите внимание на то, что в случае применения излишнего усилия при попытке вставить руку под ремешок тогда, когда он затянут слишком туго, возможно повреждение крючка видеокамеры.

НАСТРОЙКА ЖК-ЭКРАНА

Широкий ЖК-экран видеокамеры предлагает высокое качество просмотра изображений.

1. Откройте ЖК-экран.
 - Экран откручивается на 90°.
2. Поверните ЖК-экран по направлению к объективу.
 - Можно поворачивать экран до 180° в направлении объектива и до 90° в обратном направлении. Для более удобного просмотра записей поверните экран на 180° в направлении объектива и прижмите его к корпусу видеокамеры.

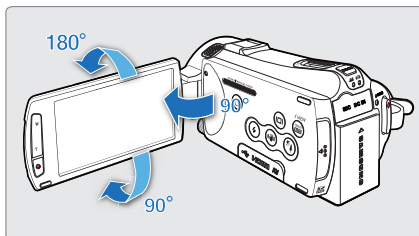

Чрезмерное вращение может привести к повреждению петли, соединяющей экран и видеокамеру.



Снимайте отпечатки и пыль с экрана мягкой тканью.

ОСНОВНЫЕ ПОЛОЖЕНИЯ ВИДЕОКАМЕРЫ

Во время записи видео или фотосъемки держите видеокамеру двумя руками, чтобы предотвратить ее дрожание.

Старайтесь избегать наименьших движений во время съемки.

Настройка угла съемки

Сфокусируйте видеокамеру на объекте так, как показано на рисунке.

1. Крепко держите видеокамеру обеими руками.
2. Зафиксируйте ремешок на руке.
3. Примите устойчивое положение и убедитесь в отсутствии опасности столкновения с другим человеком или объектом.
4. Сфокусируйте видеокамеру на объекте так, как показано на рисунке.

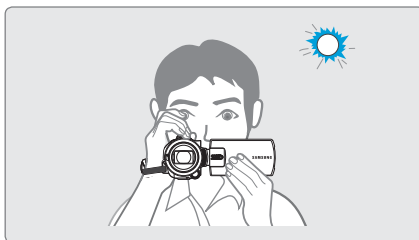
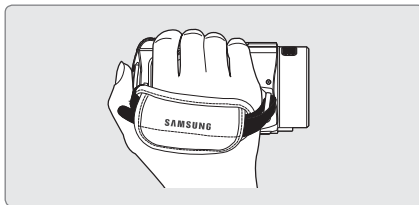

При съемке рекомендуется занимать такое положение, когда солнце находится позади вас.

ПОДКЛЮЧЕНИЕ ФЕРРИТОВОГО СЕРДЕЧНИКА

Подключите ферритовый сердечник к кабелям. Ферритовый сердечник уменьшает уровень помех.

1. Отщелкните стопоры с обеих сторон ферритового сердечника, чтобы открыть его.
2. Прикрепите ферритовый сердечник к кабелю рядом с разъемом, как показано на рисунке.
3. Закройте ферритовый сердечник до щелчка.



Будьте осторожны, чтобы не повредить кабель.

Основы видеосъемки

ЗАПИСЬ ВИДЕО

Эта видеокамера поддерживает высокое (HD) и стандартное (SD) разрешение. Перед записью установите необходимое разрешение. → стр. 62

ПРЕДВАРИТЕЛЬНАЯ ПРОВЕРКА!

- Вставьте карту памяти. → стр. 32
 - Выберите соответствующий носитель. (только модели HMX-S15/S16) → стр. 31
 - Выберите режим видеосъемки (📹), нажав кнопку **MODE** (Режим). → стр. 27
1. Выберите объект для записи.
 - Установите ЖК-панель под удобным для записи углом.
 - Используйте регулятор **зума** или кнопку **зума**, чтобы настроить размер объекта. → стр. 44
 2. Нажмите кнопку **начала/остановки записи**.
 - Отображается индикатор записи (●) и начинается запись.
 3. Чтобы остановить запись, нажмите кнопку **начала/остановки записи** еще раз.

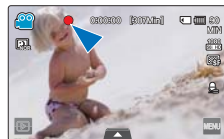
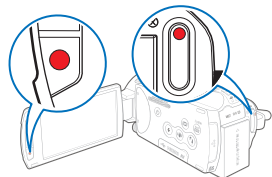

Для вашего удобства видеокамера оснащена двумя кнопками начала/остановки записи.

Эта видеокамера имеет две кнопки **начала/остановки записи**. Одна из них находится на задней панели видеокамеры, другая – на ЖК-дисплее. Используйте кнопку, наиболее удобную для вас.

Использование внешнего микрофона (не входит в комплект поставки)

При использовании во время записи встроенного микрофона может записываться шум, производимый механикой видеокамеры. При записи в тишине рекомендуется использовать внешний микрофон.

Подключите внешний микрофон (не входит в комплект поставки) к разъему для внешнего микрофона на видеокамере.

Мини-разъем (стерео) Ø 3,5

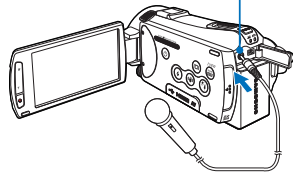

- Встроенный микрофон автоматически отключится, и начнется запись с использованием внешнего микрофона.
- Функции "Зум микрофона" и "Снижение голоса" автоматически выключаются.
- Уровень чувствительности может отличаться в зависимости от микрофона. Используйте меню "Уровень микрофона", чтобы установить необходимый уровень записи звука. В противном случае запись громкого звука может привести к его искажению.



- Если подача питания прекратилась или возникла ошибка во время записи, видеофайлы могут не записаться или не редактироваться.
- Компания Samsung не несет ответственности за какие-либо повреждения, возникшие в результате сбоя во время записи или воспроизведения из-за ошибки карты памяти.
- Обратите внимание на то, что поврежденные данные нельзя восстановить.
- Не выключайте видеокамеру и не извлекайте карту памяти во время работы с носителем. Это может привести к повреждению носителя или данных на нем.



- Видеозаписи имеют формат H.264 (MPEG-4 AVC).
- Закончив запись, извлеките батарею, чтобы предотвратить нецелесообразное потребление ее заряда.
- Сведения об отображении информации на дисплее см. на стр. 16.
- Информацию о приблизительном времени записи см. на стр. 35.
- Звук записывается с помощью внутреннего стереомикрофона, расположенного сверху на объективе. Убедитесь, что микрофон не закрыт. При использовании настраиваемого микрофона не закрывайте его (микрофон находится на левой панели видеокамеры).
- Прежде чем записывать важное видео, проверьте функцию записи, чтобы убедиться, что нет проблем с записью звука и изображения.
- Сведения о различных функциях, доступных при записи, см. в разделе "Элементы меню видеозаписи/фотосъемки". → стр. 61~82
- Если кабель питания или батарея отключены либо режим записи отключен во время ее осуществления, система перейдет в режим восстановления данных. Во время восстановления данных другие функции недоступны.
- Яркость ЖК-дисплея можно настроить, используя параметры меню. Настройка ЖК-дисплея не влияет на записываемое изображение. → стр. 89
- Ярлыки меню настройки, которые отображаются на ЖК-дисплее, не влияют на записываемое изображение.

Основы видеосъемки

ФОТОСЪЕМКА ВО ВРЕМЯ ВИДЕОЗАПИСИ ЗАПИСЬ

Выполняя простые действия с помощью кнопок, можно осуществлять съемку фотографий во время видеозаписи или когда видеозапись находится в режиме ожидания (STBY) Записывать видео и фотографировать одновременно, не переключая режимы, очень удобно.

ПРЕДВАРИТЕЛЬНАЯ ПРОВЕРКА!

- Вставьте карту памяти. ↗ стр. 32
- Установите необходимый носитель. (только модели HMX-S15/S16) ↗ стр. 31
- Выберите режим видеосъемки (📷), нажав кнопку **MODE** (Режим). ↗ стр. 27

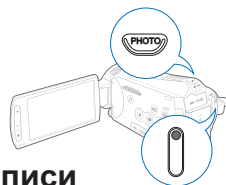

Съемка фотографий во время видеозаписи

1. Нажмите кнопку **начала/остановки записи**.
 - Отобразится индикатор записи (●), и начнется запись.
2. Чтобы сделать фотографию во время записи видео, нажмите кнопку **PHOTO** (Фото) на необходимой сцене.
 - Когда индикатор (▶▶▶) исчезает, фотография записывается без звука затвора.
 - Видеозапись продолжается даже во время съемки фотографий.
3. Чтобы остановить запись, нажмите кнопку **начала/остановки записи** еще раз.

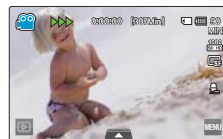

Съемка фотографий в режиме ожидания видеозаписи

Расположите объект съемки в середине рамки в режиме ожидания видеозаписи и нажмите кнопку **PHOTO** (Фото).

- Когда индикатор (▶▶▶) исчезает, фотография записывается без звука затвора.

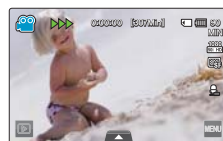

- **Фотосъемка невозможна в указанных ниже случаях:**
 - во время использования функции длительной записи.
 - Во время записи в режиме "Замедленное"
- При съемке фотографий в режиме видеозаписи вспышкой воспользоваться невозможно.
- Разрешение снятых фотографий зависит от установленного разрешения видео (см. ниже).

| Разрешение видео | Разрешение снятых фотографий |
|---|------------------------------|
| 1080/50i (XF), 1080/50i (SF), 1080/50i (F), 1080/25p | 1920x1080 |
| 720/50p | |
| 576/50p | |

ФОТОСЪЕМКА

Можно выполнять фотосъемку и сохранять фотографии на носителе. Перед записью установите необходимое разрешение. ➔ стр. 35

ПРЕДВАРИТЕЛЬНАЯ ПРОВЕРКА!

- Вставьте карту памяти. ➔ стр. 32
- Установите необходимый носитель. (только модели HMX-S15/S16) ➔ стр. 31
- Выберите режим фотосъемки (📷), нажав кнопку **MODE** (Режим). ➔ стр. 27



1. Выберите объект для записи.
 - Установите ЖК-панель под удобным для записи углом.
 - Используйте регулятор **зума** или кнопку **зума**, чтобы настроить размер объекта. ➔ стр. 44
2. Расположите объект в центре ЖК-дисплея и нажмите кнопку **PHOTO** (Фото) наполовину.

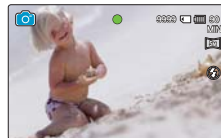

- Видеокамера автоматически настраивает идеальную апертуру и фокус (если для параметров "**Диафрагма**" и "**Фокус**" установлено значение "**Авто**" ➔ стр. 66, 70).



- Когда объект находится в фокусе, индикатор (●) становится зеленым.
Если индикатор отображается красным цветом, необходимо еще раз настроить фокус.

3. Нажмите кнопку **PHOTO** (Фото) полностью.
 - Будет слышен звук затвора (если установлено значение "**Звук затвора: Вкл**"), и сделан фотоснимок.



- Количество записываемых фотографий зависит от разрешения фотографий. ➔ стр. 35
- Во время фотосъемки звук не записывается.
- Если в автоматическом режиме выполнить фокусировку трудно, используйте функцию ручной фокусировки или функцию "Волшебное прикосновение". ➔ стр. 70, 72
- Не выключайте видеокамеру и не извлекайте карту памяти во время фотосъемки, поскольку это может повредить носитель или данные.
- Установите яркость ЖК-дисплея с помощью элементов меню. Это не влияет на записываемое изображение.. ➔ стр. 89
- Сведения об отображении информации на дисплее см. на стр 17.
- Сведения о дополнительных возможностях видеозаписи см. на стр. 61-82
- Файлы фотографий соответствуют стандарту DCF (Design rule for Camera File system), который установлен JEITA (Japan Electronics and Information Technology Industries Association).

Основы видеосъемки

ПРОСТАЯ ЗАПИСЬ ДЛЯ НАЧИНАЮЩИХ (SMART AUTO)

Удобная функция SMART AUTO автоматически оптимизирует настройки видеокамеры в соответствии с условиями съемки, что позволяет добиться отличных результатов даже новичкам.

1. Нажмите кнопку **SMART AUTO**.

- На ЖК-дисплее отобразятся индикаторы функций Smart Auto (☀️/🌙) и стабилизации изображения (📐).
- В режиме фотосъемки отображается значок (📷)

2. Расположите объект в рамке.

- При настройке фокуса видеокамера автоматически определяет сцену.
- Значок соответствующей сцены отобразится на ЖК-дисплее.

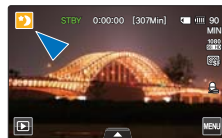
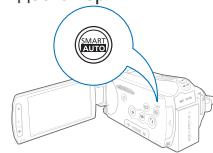

<Отображается во время ночной съемки>

| | |
|--|--|
| | Отображается во время ночной съемки. (Ночь) |
| | Отображается во время ночной съемки людей вне помещения. (Ночной портрет) ☑️ |
| | Отображается во время съемки пейзажей с подсветкой. (Подсветка) |
| | Отображается во время съемки людей с использованием подсветки. (Портрет с подсветкой) ☑️ |
| | Отображается во время съемки людей. (Портрет) |
| | Отображается во время записи сцены с очень ярким освещением. (Белый) ☑️ |
| | Отображается во время съемки вне помещения. (Пейзаж) |

| | |
|--|---|
| | Отображается во время съемки крупным планом. (Макросъемка) ☑️ |
| | Отображается во время съемки чистого неба. (Синее небо) ☑️ |
| | Отображается во время съемки леса. (Природный зеленый) ☑️ |
| | Отображается во время съемки заката. (Закат) ☑️ |
| | Отображается, когда видеокамера в режиме съемки некоторое время неподвижна. (Штатив) ☑️ |
| | Отображается во время съемки быстро движущихся объектов. (Действие) ☑️ |

3. Нажмите кнопку **начала/остановки записи** или кнопку **PHOTO** (Фото). ➔ стр. 38, 41

4. Чтобы отменить режим Smart Auto, снова нажмите кнопку **SMART AUTO**.



- **Кнопки, недоступные во время работы в режиме Smart Auto:** ярлык меню (☰), ярлык быстрого меню (📷) и т. д. В режиме Smart Auto большинство настроек устанавливается автоматически. Чтобы самостоятельно установить или настроить функции, необходимо сначала выйти из режима Smart Auto.
- Если видеокамере не удается распознать условия съемки, запись выполняется с использованием стандартных настроек (☑️/📷).
- Видеокамера может выбрать неправильный режим сцены в зависимости от условий съемки (например, если видеокамера дрожит, объект недостаточно освещен или находится на большом расстоянии).
- Видеокамера распознает ночную сцену только во время съемки фотографий с выключенной вспышкой.
- Направление и освещенность лиц влияет на определение видеокамерой режима портрета.
- Режим штатива (📷) активируется только во время съемки сцен или портретов ночью. Режим фиксации действия (📷) доступен во время записи, за исключением съемки сцен и портретов ночью.
- Режим штатива (📷) может не распознаваться при использовании штатива в зависимости от движений объекта.
- При одновременной съемке нескольких сцен режим Smart Auto определяет указанную ниже приоритетность распознавания сцены.
Пример: а) если одновременно можно использовать режим "Белый" и "Портрет", то выбирается режим "Портрет" и отображается соответствующий значок;
б) если одновременно можно использовать режимы "Белый" и "Подсветка", то выбирается режим "Подсветка" и отображается соответствующий значок.

ФОТОСЪЕМКА ВО ВРЕМЯ ВОСПРОИЗВЕДЕНИЯ ВИДЕОЗАПИСИ

Вы можете осуществлять фотосъемку во время воспроизведения видео.



ПРЕДВАРИТЕЛЬНАЯ ПРОВЕРКА!

Выберите ярлык воспроизведения () на ЖК-дисплее, чтобы активировать режим воспроизведения видео (/). ➔ стр. 49

1. Видеозаписи отображаются в виде эскизных указателей.
 - Нажмите левый ()/правый () ярлык, чтобы перейти к предыдущей/следующей странице.
2. Выберите необходимую видеозапись.
 - Выбранная видеозапись воспроизводится.
3. Нажмите кнопку **PHOTO** (Фото) наполовину на сцене, которую необходимо сфотографировать.
 - Воспроизведение на дисплее приостанавливается.
4. Нажмите кнопку **PHOTO** (Фото) полностью.
 - Снятая фотография записывается в формате JPEG.
5. После записи фотографии на носитель нажмите ярлык возврата (), чтобы просмотреть ее в виде эскизного указателя.
 - Нажмите ярлык фото (), чтобы просмотреть записанные изображения. ➔ стр. 53

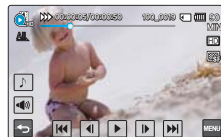
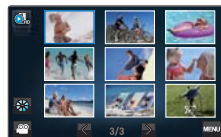

Разрешение снятых фотографий зависит от установленного разрешения видео указанным ниже образом.

| Разрешение видео | Разрешение снятых фотографий |
|---|------------------------------|
| 1080/50i (XF), 1080/50i (SF), 1080/50i (F), 1080/25p | 1920x1080 |
| 720/50p | 1280x720 |
| 576/50p | 720x408 |
| Замедленное: [SD]300 кадров/с, [SD]500 кадров/с | 368x208, 192x112 |

Основы видеосъемки

ЗУММИРОВАНИЕ

Используйте функцию зума для съемки крупным планом или широкоугольной записи. Эта видеокамера позволяет выполнять запись с помощью оптического (15x), интеллектуального (18x) и цифрового зума.

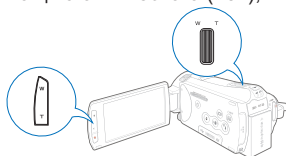

Увеличение

Нажмите на кнопку **T** (зум) на ЖК-дисплее или передвиньте регулятор зума в направлении символа **T** (телефото).

- Отдаленный объект постепенно увеличивается, и может быть произведена его съемка.
- Во время увеличения масштаба изображения наибольший коэффициент увеличения составляет 18x.

Уменьшение

Нажмите на кнопку **W** (зум) на ЖК-дисплее или передвиньте регулятор зума в направлении символа **W** (широкоугольный).

- Объект отдалается.
- Во время уменьшения масштаба изображения наименьший коэффициент зума составляет оригинальный размер объекта.

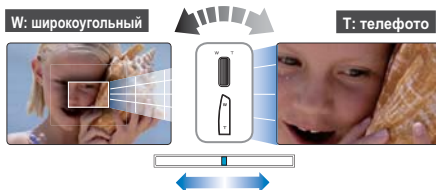

🔍 **Скорость зума**

При использовании функции зума медленно передвигайте регулятор зума (W/T), чтобы снизить скорость зуммирования. Скорость зуммирования увеличивается при быстром перемещении регулятора. Скорость зума нельзя отрегулировать с помощью кнопки зума (W/T) на ЖК-дисплее.



- Использование оптического зума не снижает качество и четкость изображения.
- Используйте цифровой зум для масштабирования в большем диапазоне, чем тот, который доступен в режиме оптического зума (только в режиме видеозаписи). ➔ стр. 80
- Фокусировка может быть нестабильной, если запись осуществляется с использованием быстрого зума или выполняется зуммирование объекта, находящегося очень далеко от объектива. В этом случае используйте ручную фокусировку. ➔ стр. 70
- Минимальное возможное расстояние между видеокамерой и объектом с поддержкой четкой фокусировки равно приблизительно 1 см (около 0,4 дюйма) для широкоугольной записи и 50 см (около 19,7 дюйма) для режима телефото. Если необходимо выполнить съемку объекта под широким углом объектива, используйте функцию "Телемакро". ➔ стр. 76
- Если функция зума используется тогда, когда вы держите видеокамеру в руках, используйте функцию стабилизации изображения (OIS) для обеспечения качественной записи. ➔ стр. 45
- Частое использование функции зума повышает потребление питания.
- Также при использовании регулятора **зума** или кнопки **зума** может записываться звук зуммирования.

НАСТРОЙКА СТАБИЛИЗАЦИИ ИЗОБРАЖЕНИЯ (OIS: ОПТИЧЕСКАЯ СТАБИЛИЗАЦИЯ ИЗОБРАЖЕНИЯ)

Используйте функцию стабилизации изображения (OIS – оптическая стабилизация изображения), чтобы компенсировать дрожание камеры и обеспечить четкость изображений.

Нажмите кнопку **стабилизации изображения (OIS)** (⊕), чтобы включить или выключить режим стабилизации изображения (OIS).

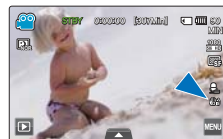
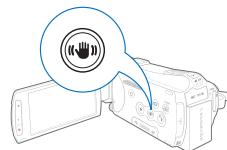

Используйте функцию стабилизации изображения в приведенных ниже случаях.

- Съемка при ходьбе или из движущегося автомобиля.
- Съемка с использованием функции зума.
- Съемка объектов небольших размеров.



- При активации режима Smart Auto функция стабилизации изображения (OIS) включается автоматически.
- Возможно, сильное дрожание видеокамеры не удастся устранить полностью, даже если включена функция стабилизации изображения. Крепко держите видеокамеру обеими руками.
- Если для этой функции выбран параметр "Вкл", может наблюдаться незначительное различие между действительным движением и движением на экране.
- Во время съемки в условиях темного освещения и большого увеличения, когда для этой функции выбран параметр Вкл, могут быть видны остаточные изображения. В таком случае рекомендуется использовать штатив (не входит в комплект поставки) и выключить функцию стабилизации изображения.

Основы видеосъемки

ИСПОЛЬЗОВАНИЕ РЕЖИМА КОМПЕНСАЦИИ ПОДСВЕТКИ

Эта функция используется при съемке против света. Объект освещается и при этом становится не слишком темным.

Нажмите кнопку **подсветки** (☼), чтобы включить или выключить подсветку.

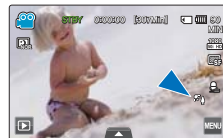
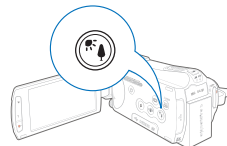

<Режим видеозаписи>

☞ Подсветка включается, если объект темнее фона.

- Объект находится перед окном.
- Человек в белой или блестящей одежде на ярком фоне; лицо человека слишком темное, различить черты невозможно.
- Объект находится на улице; погода облачная.
- Источник света слишком яркий.
- Объект на фоне снега.



ИСПОЛЬЗОВАНИЕ ВСПЫШКИ

Используя вспышку, можно снимать четкие и яркие фотографии даже в тени, ночью или в помещении, где необходимо больше света.

ПРЕДВАРИТЕЛЬНАЯ ПРОВЕРКА

Выберите режим фотосъемки (📷), нажав кнопку **MODE** (Режим). ➔ стр. 27

Нажмите кнопку **вспышки** (🔦), чтобы выбрать необходимый режим вспышки.

- Отображается выбранный режим вспышки.

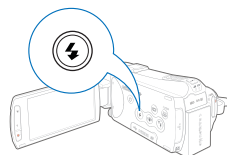

| Дисплей | Значение |
|---------|--|
| | Отключение вспышки. |
| | Автоматическое срабатывание вспышки, когда объект или фон затемнен. |
| | Если объект или фон затемнен, вспышка видеокамеры срабатывает автоматически и действует как предварительная вспышка, что позволяет свести к минимуму вероятность появления эффекта "красных глаз". |
| | Вспышка используется постоянно, независимо от яркости. Яркость изображения настраивается автоматически. |
| | Вспышка срабатывает, если установлена большая выдержка. <ul style="list-style-type: none">• Эта функция полезна во время съемки на закате или в местах со слабым освещением.• Чтобы предотвратить дрожание видеокамеры, рекомендуется использовать штатив (приобретается отдельно). |
| | В режиме Smart Auto значок автоматически регулируемой вспышки отображается автоматически. В зависимости от яркости объекта и фона вспышка срабатывает автоматически. |

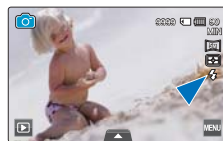

- Не закрывайте рукой вспышку.
- Не используйте вспышку вблизи глаз объекта съемки.



- Установите параметры вспышки и нажмите на кнопку **PHOTO** (Фото). Видеокамера осуществит предварительное освещение, чтобы определить условия съемки (расстояние до объектов и количество света). Не двигайте видеокамеру, пока не сработает вторая вспышка.
- Использование вспышки приводит к большому потреблению электроэнергии: чем чаще используется вспышка, тем короче время работы батареи.
- Во время зарядки вспышка не работает, а ее значок становится красным.
- Зарядка вспышки происходит в течение 5 секунд, однако при низком заряде батареи это может занимать больше времени.
- С помощью вспышки можно снимать четкие и яркие фотографии, если объект находится в диапазоне освещения.
- При съемке сильно отражающего объекта или объекта, который находится вне диапазона освещения, яркие и четкие фотографии получить не удастся.
- При съемке с использованием вспышки в местах с недостаточным освещением посторонние вещества (например, пыль) могут отражаться в ее свете, из-за чего на изображениях могут появляться размытые участки и белые точки (круглые точки, белые круги). Это не является результатом ненадлежащей работы видеокамеры.
- Вспышку нельзя использовать при указанных ниже условиях:
 - когда включена функция непрерывной фотосъемки;
 - при съемки фотографий в режиме видеозаписи.

Основы видеосъемки

ИСПОЛЬЗОВАНИЕ ДИСКА РУЧНОГО УПРАВЛЕНИЯ

С помощью диска ручного управления можно без труда настраивать часто используемые функции (фокус, Диафрагма, выдержка, значение экспозиции) во время записи. Это удобно для настройки функций без использования меню.

ПРЕДВАРИТЕЛЬНАЯ ПРОВЕРКА!

Настройте диск ручного управления для вызова часто используемых функций (фокус, Диафрагма, выдержка, значение экспозиции).
↪ стр. 103



Например, диску ручного управления назначено управление фокусом

1. Нажмите на кнопку **MANUAL** (Ручной).
 - Нажмите на кнопку **MANUAL** (Ручной), чтобы осуществить переключение между автоматической и ручной фокусировкой.
2. Настройте фокус, поворачивая диск **MANUAL** (Ручной).
 - Подобно настройке фокуса можно настраивать апертуру, выдержку и значение экспозиции. (если функция присвоена диску ручного управления). ↪ стр. 103)



Меню, которые можно назначить для диска ручного управления

Диску ручного управления можно присвоить вызов указанных ниже меню. Подробную информацию о каждой функции см. на соответствующих страницах.

- Фокус ↪ стр. 70
- Экспозиция ↪ стр. 66
- Выдержка ↪ стр. 67
- Значение экспозиции ↪ стр. 68

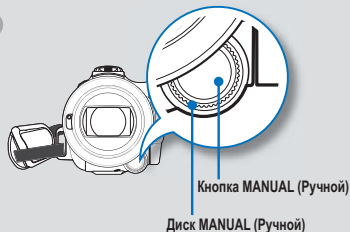

- Диску ручного управления может быть присвоена только одна функция. ↪ стр. 103
- Даже если одна из функций недоступна в данное время в меню, но ее выполнение присвоено диску ручного управления, то ее настройку можно производить с его помощью, не прибегая к меню.

Например, если диску ручного управления назначено управление апертурой, эта функция не может использоваться, когда параметру выдержки в меню присвоено значение "Вручную". Однако при использовании диска ручного управления значение параметра выдержки в меню автоматически меняется на "Авто". Таким образом можно настроить экспозицию.

Режим просмотра фото/видео

ИЗМЕНЕНИЕ РЕЖИМА ВОСПРОИЗВЕДЕНИЯ

- Можно переключать режим воспроизведения и записи, нажимая соответствующий ярлык (📹) на ЖК-дисплее.
- Записанные изображения будут отображаться в виде эскизов, а файл, записанный последним, будет выделен.
- В соответствии с последними записанными видеофайлами и фотографиями будут включены определенные эскизные указатели.
- Варианты отображения эскизных указателей можно выбрать, нажав ярлык HD (📺), SD (📺) или фото (📷) на ЖК-дисплее.



Изменение режимов работы

Можно легко менять режимы работы видеокамеры, выбрав ярлыки на ЖК-дисплее или нажав соответствующие кнопки:



Смена типа отображения эскизных указателей

Можно выбирать различные типы отображения эскизных указателей, как указано ниже.

Выберите необходимый тип отображения эскизных указателей, нажав ярлык 3x3 (📷), ярлык даты (📅) на ЖК-дисплее и используя регулятор зума (W/T).



Режим просмотра фото/видео









ВОСПРОИЗВЕДЕНИЕ ВИДЕОЗАПИСЕЙ

Можно просматривать записанные видео в режиме отображения эскизных указателей. Это позволяет быстро найти необходимое видео и воспроизвести его непосредственно в этом режиме.

ПРЕДВАРИТЕЛЬНАЯ ПРОВЕРКА!

- Вставьте карту памяти. ↗ стр. 32
- Установите необходимый носитель. (только модели HMX-S15/S16) ↗ стр. 31
- Выберите ярлык воспроизведения () на ЖК-дисплее, чтобы активировать соответствующий режим. ↗ стр. 49

Воспроизведение видеофайлов

1. Выберите ярлык HD () или SD ().
 - На дисплее отображаются эскизы видеофайлов, соответствующих выбранному разрешению видео.
 - Чтобы изменить текущую страницу эскизных указателей, выберите ярлык влево () или вправо ().
 - Чтобы изменить тип отображения эскизных указателей, нажмите на ЖК-дисплее ярлык 3x3 (), ярлык даты () или воспользуйтесь регулятором **зума** (W/T).
 - Если выбрано отображение эскизных указателей по дате (), можно сортировать видео по определенным датам. ↗ стр. 49
2. Выберите необходимый видеоклип.
 - Выбранное видео воспроизводится, и некоторое время отображаются ярлыки управления воспроизведением. Если нажать любую область дисплея, ярлыки появляются снова.
 - Можно установить параметры воспроизведения с помощью меню **Парам. воспр.** ↗ стр. 83
 - Чтобы включить фоновую музыку, нажмите ярлык фоновой музыки (). ↗ стр. 83
 - Чтобы остановить воспроизведение и вернуться к эскизам, нажмите ярлык возврата ().

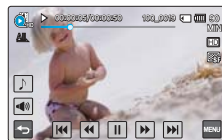
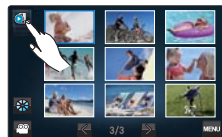

Использование сенсорного дисплея

Перемещайте элементы в левую или правую часть ЖК-дисплея, как-будто перелистываете страницы.

- Можно выбрать предыдущий или следующий файл.



Коснитесь определенной точки или перетяните указатель влево или вправо в строке воспроизведения на ЖК-дисплее.

- Можно непосредственно перейти к нужной позиции.





Не отключайте питание и не вынимайте карту памяти во время воспроизведения фотографий. Это может привести к повреждению записанных данных.



- До начала воспроизведения может пройти некоторое время (это зависит от размера и качества выбранного видео).
- Видеокамера может не воспроизводить указанные ниже видеофайлы.
 - Видеофайлы, формат которых не поддерживается видеокамерой.
- Во время воспроизведения видео можно использовать различные параметры. ➔ стр. 52
- Записанные видеофайлы можно воспроизводить на телевизоре или на ПК. ➔ стр. 119~122, 126~132
- Если во время воспроизведения нажать ярлык меню (), воспроизведение будет остановлено и отобразится экран меню.
- Если вы включили фоновую музыку во время воспроизведения видео, то звук видео выключается и слышится только фоновая музыка. В этот момент воспроизведение видео начнется сначала.

Настройка громкости во время воспроизведения видео

Во время просмотра видео на ЖК-дисплее звук воспроизводится благодаря встроенному динамику.

1. Нажмите ярлык громкости () на ЖК-дисплее.
2. Настройте звук, перетягивая диск регулирования громкости на ЖК-дисплее в нужном направлении.

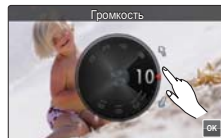

Уровень громкости настраивается в диапазоне 0–19. Если установлен уровень 0, звук не будет слышен.

Режим просмотра фото/видео

Различные функции воспроизведения

Воспроизведение/пауза/остановка

- Воспроизведение и пауза чередуются при нажатии ярлыка воспроизведения (▶) / паузы (⏸) во время воспроизведения.
- Нажмите ярлык возврата (◀), чтобы остановить воспроизведение и вернуться к эскизному указателю.

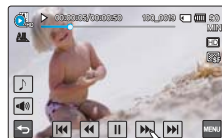

Поиск при воспроизведении

Во время воспроизведения каждое нажатие на ярлык поиска в обратном (◀) / прямом (▶) направлении увеличивает скорость воспроизведения:

- RPS (поиск в обратном направлении) / FPS (поиск в прямом направлении)
x2 → x4 → x8 → x16 → x32 → x2

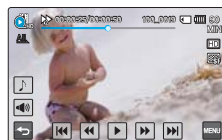

Воспроизведение с пропуском

Во время воспроизведения нажмите ярлык пропуска в обратном (⏮) / прямом (⏭) направлении.

- Нажатие ярлыка пропуска в прямом направлении (⏭) воспроизводит следующее видео.
- Нажатие ярлыка пропуска в обратном направлении (⏮) воспроизводит видео сначала.

Если нажимать ярлык пропуска в обратном направлении (⏮) в течение 3 секунд с момента начала видео, воспроизводится предыдущее видео.

- Нажмите и удерживайте ярлык пропуска в обратном (⏮) / прямом (⏭) направлении, чтобы быстро найти номер необходимого видеofайла. Когда вы отпускаете ярлык, воспроизводится выбранное видео.

Замедленное воспроизведение

Если во время паузы нажать ярлык замедленного воспроизведения в обратном (◀) / прямом (▶) направлении скорость воспроизведения уменьшается:

- Скорость замедленного воспроизведения в обратном / прямом направлении:
x1/2 → x1/4 → x1/8 → x1/2

Покадровое воспроизведение

- Во время паузы нажмите вкладку покадрового воспроизведения в обратном (◀) / прямом (▶) направлении, чтобы последовательно воспроизвести предыдущие или последующие кадры.



- Различные функции воспроизведения доступны при использовании соответствующих кнопок пульта дистанционного управления.
- Нажмите ярлык воспроизведения (▶), чтобы начать воспроизведение с нормальной скоростью.
- Звук слышен только во время воспроизведения с нормальной скоростью.

ПРОСМОТР ФОТОГРАФИЙ

Вы можете просматривать записанные фотографии с помощью различных функций воспроизведения.

ПРЕДВАРИТЕЛЬНАЯ ПРОВЕРКА!

- Вставьте карту памяти. ➔ стр. 32
- Установите необходимый носитель. (только модели HMX-S15/S16) ➔ стр. 31
- Выберите ярлык воспроизведения (📷) на ЖК-дисплее, чтобы активировать соответствующий режим. ➔ стр. 49

1. Нажмите ярлык фото (📷).

- Отобразятся эскизные указатели.
- Чтобы изменить текущую страницу эскизных указателей, выберите ярлык влево (⏪) или вправо (⏩).
- Чтобы изменить тип отображения эскизных указателей, нажмите на ЖК-дисплее ярлык 3x3 (3x3), ярлык даты (📅) или воспользуйтесь регулятором **зума** (W/T).
- Если выбрано отображение эскизных указателей по дате (📅), можно сортировать фотографии по определенным датам. ➔ стр. 49

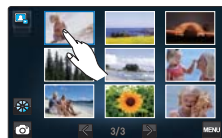

2. Выберите нужную фотографию для воспроизведения.

- Выбранная фотография воспроизводится в полноэкранном режиме, и некоторое время отображаются ярлыки управления воспроизведением. Если нажать любую область дисплея, ярлыки появляются снова.
- Выберите ярлык предыдущего (⏪) / следующего (⏩) изображения, чтобы просмотреть предыдущее или следующее изображение.
- Чтобы быстро найти нужный номер фотографии, нажмите и удерживайте ярлык предыдущего (⏪) / следующего (⏩) изображения. Когда вы отпускаете ярлык, отображается выбранная фотография.



3. Чтобы вернуться к эскизным указателям, нажмите ярлык возврата (📷).

Использование сенсорного дисплея

Перемещайте элементы в левую или правую часть ЖК-дисплея, как будто перелистываете страницы.

- Можно выбрать предыдущий или следующий файл.



Не отключайте питание и не вынимайте карту памяти во время воспроизведения фотографий. Это может привести к повреждению записанных данных.



- **Видеокамера может не воспроизводить надлежащим образом такие типы файлов фотографий:**
 - фотографии с форматом файла, который не поддерживается видеокамерой (не отвечает стандарту DCF).
 - Время загрузки может отличаться в зависимости от размера и качества выбранной фотографии.

Режим просмотра фото/видео

Просмотр слайд-шоу

Можно просматривать слайд-шоу с фоновой музыкой.

Нажмите ярлык слайд-шоу (🎞️) во время просмотра фотографий.

- Отобразится индикатор (🎞️). Слайд-шоу начнется с текущей выбранной фотографии.
- Все фотографии непрерывно отображаются в соответствии с заданными настройками слайд-шоу ("Музыка, Интервал, Эффект") → стр. 87–88
- Если выбрано отображение эскизных указателей по дате (📅), во время слайд-шоу отображаются фотографии, снятые только в указанный день.
- Во время показа слайд-шоу с музыкальным сопровождением можно настроить уровень громкости фоновой музыки с помощью ярлыка громкости (🔊).
- Чтобы остановить слайд-шоу, нажмите ярлык возврата (⏪).



Слайд-шоу также можно активировать с помощью меню.
→ стр. 86

Зуммирование во время просмотра фотографий

Можно увеличить воспроизводимое изображение.

Нажмите ярлык стрелки вверх (⬆️)/вниз (⬇️)/влево (⬅️)/вправо (➡️), чтобы выбрать необходимую область для увеличения.

1. Выберите необходимую фотографию.
 - Выбранная фотография отображается в полноэкранном режиме.
2. Настройте увеличение с помощью кнопки **зума** (W/T) или регулятора **зума** (W/T).
 - Увеличение начинается от центра фотографии.
 - Увеличить изображение можно в диапазоне от x1.1 до x8.0.
 - Во время использования функции зума при воспроизведении невозможно выбрать другие изображения.
3. Нажмите ярлык стрелки вверх (⬆️)/вниз (⬇️)/влево (⬅️)/вправо (➡️), чтобы просмотреть область на увеличенной фотографии.
4. Для отмены нажмите ярлык возврата (⏪).

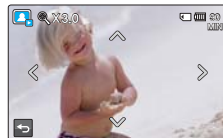

Невозможно увеличить фотографии, записанные на других устройствах или отредактированные на ПК.

Использование элементов меню

ИСПОЛЬЗОВАНИЕ МЕНЮ И БЫСТРОГО МЕНЮ

Приведенные ниже инструкции содержат примеры доступа к элементам меню и их использования с помощью ярлыков меню (MENU) и быстрого меню (Q.MENU). Чтобы получить доступ к другим элементам меню и использовать их, ознакомьтесь с этими примерами в качестве руководства.

ПРЕДВАРИТЕЛЬНАЯ ПРОВЕРКА!

- Откройте ЖК-дисплей, чтобы включить видеокамеру. Видеокамера включается автоматически при открытии ЖК-дисплея.
- Выберите режим записи (📹 / 📷), нажав кнопку **MODE (Режим)**. ➔ стр. 27

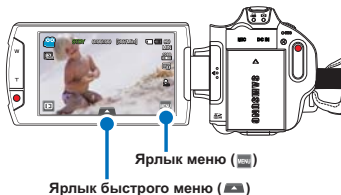

Использование ярлыка меню (MENU)

1. Нажмите ярлык меню (MENU) на сенсорном дисплее.
 - Отобразится экран меню.
 - Для изменения текущей страницы используйте ярлык стрелки вверх (↑) / вниз (↓).
2. Нажмите "Диафрагма." (В качестве примера используется настройка апертуры.)
3. Выберите необходимый параметр.
 - Установите значения параметров согласно выбранным элементам.
 - Перетяните элементы в направлении, указанном на ЖК-дисплее, или выберите необходимое значение параметра.
 - Чтобы завершить настройку, нажмите ярлык (OK). Если нажать ярлык возврата (↶), а не ярлык (OK), значения параметра не будут использоваться и будет осуществлен возврат к предыдущим значениям.
4. Чтобы выйти из меню, нажмите ярлык возврата (↶).

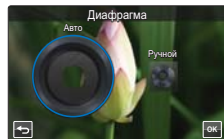
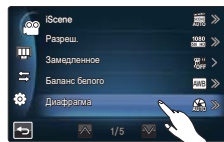

Использование элементов меню

Использование ярлыка быстрого меню (▲)

Быстрое меню позволяет быстро получить доступ к часто используемым функциям. Необходимое меню можно вызвать всего одним касанием.

1. Нажмите ярлык **быстрого меню** на ЖК-дисплее, чтобы просмотреть доступные параметры меню.
 - Отобразится экран быстрого меню.
2. Нажмите "**Фокус** (☰)." (В качестве примера используется функция фокусировки)
3. Выберите необходимый параметр.
 - Выполните настройку соответствующих параметров.
 - Чтобы завершить настройку, нажмите ярлык (OK).

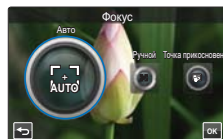
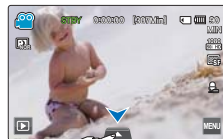

- При использовании элементов меню или быстрого меню некоторые элементы меню невозможно использовать одновременно, и они могут отображаться серым цветом. Дополнительные сведения см. на стр. "Поиск и устранение неисправностей" 145.
- С целью облегчения понимания в качестве примеров настройки меню, которые приведены на этой странице, указаны наиболее простые способы. Способы настройки меню могут отличаться в зависимости от выбранных пользователем параметров меню.

ЭЛЕМЕНТЫ МЕНЮ

- Доступные элементы меню могут отличаться в зависимости от режима работы.
- Для получения дополнительной информации о работе см. соответствующую страницу.

Элементы меню записи видеофайлов/фотографий

● : доступно, X : недоступно

| Элементы \ Режим работы | Видео | Фото | Значение по умолчанию | Стр. |
|-------------------------|-------|------|---|------|
| iSCENE | ● | ● | Авто | 61 |
| Разреш. | ● | ● | 1080/50i (SF) [5M] 2960x1664 (16:9) | 62 |
| Замедленное | ● | X | Выкл | 63 |
| Баланс белого | ● | ● | Авто | 64 |
| ISO | X | ● | Авто | 65 |
| Диафрагма | ● | ● | Авто | 66 |
| Выдержка | ● | ● | Авто | 67 |
| EV | ● | ● | 0 | 68 |
| Super C.Nite | ● | X | Нормал. | 69 |
| Фокус | ● | ● | Авто | 70 |
| Распоз.лица | ● | ● | Выкл | 71 |
| Волш. прикосн. | X | ● | Выкл | 72 |
| Экспомер | X | ● | Мульти | 73 |
| хУСС | ● | X | Выкл | 73 |
| Эффект | ● | ● | Выкл | 74 |
| Фейдер | ● | X | Выкл | 75 |
| Телемакро | ● | ● | Выкл | 76 |
| Серия кадров | X | ● | Выкл | 77 |
| Компенсация шума ветра | ● | X | Выкл | 77 |
| Зум микроф. | ● | X | Выкл | 78 |
| Уменьшение громкости | ● | X | Выкл | 79 |
| Уровень микроф. | ● | X | Сред. | 79 |
| Цифровой зум | ● | X | Выкл | 80 |
| Автоспуск | ● | ● | Выкл | 80 |
| Интервальная съемка | ● | X | Выкл | 81 |

Использование элементов меню

Элементы меню воспроизведения видеофайлов/фотографий

● : доступно, X : недоступно

| Элементы | Режим работы | Видео | | Фото | | Значение по умолчанию | Стр. |
|---------------------|-------------------|--------------------|------------|--------------------|------------|-----------------------|------|
| | | Эскизный указатель | Один экран | Эскизный указатель | Один экран | | |
| Парам. воспр. | | ● | ● | X | X | Воспроизвести все | 83 |
| Фоновая музыка | | ● | ● | X | X | Случайн. | 83 |
| Выдел. | | ● | ● | X | X | - | 84 |
| Кадровая печать | | ● | ● | X | X | - | 86 |
| Удалить | | ● | ● | ● | ● | - | 110 |
| Защита | | ● | ● | ● | ● | Выкл (один) | 109 |
| Копировать * | | ● | ● | ● | ● | - | 111 |
| Ред. | Частичн. удаление | ● | ● | X | X | - | 106 |
| | Разделить | ● | ● | X | X | - | 107 |
| | Объединить** | ● | X | X | X | - | 108 |
| Запуск пок. слайдов | | X | X | ● | ● | - | 86 |
| Слайдшоу музыка | | X | X | ● | ● | Случайн. | 87 |
| Слайдшоу интервал | | X | X | ● | ● | 1 сек. | 87 |
| Слайдшоу эффект | | X | X | ● | ● | Вкл | 88 |
| Инф. о файле ** | | ● | ● | ● | ● | - | 88 |



- Элементы, обозначенные символом *, доступны только в моделях HMX-S15/S16.
- Элементы, обозначенные символом **, не отображаются, когда отображение эскизных указателей установлено по дате (📅).

Элементы меню настройки дисплея

| Элементы | Значение по умолчанию | Стр. |
|-------------------|-----------------------|------|
| Ярк. ЖКД | 5 | 89 |
| Авт. контроль ЖК | Выкл | 89 |
| Сетка | Выкл | 90 |
| Показ. дату/время | Выкл | 90 |
| Тип ТВ | 16:9 | 91 |
| ТВ-Показ | Вкл | 91 |
| ТВ-выход HDMI | 1080i | 92 |
| Автовкл. ЖКД | Вкл | 92 |

Элементы меню настройки подключения

| Элементы | Значение по умолчанию | Стр. |
|--------------------------|-----------------------|------|
| Пульт ДУ | Вкл | 93 |
| ПО для ПК | Вкл | 93 |
| USB соедин. | Накопитель | 94 |
| Рук-во по подключению ТВ | - | 94 |
| Anynet+ (HDMI-CEC) | Вкл | 95 |

Остальные элементы меню настройки

| Элементы | Значение по умолчанию | Стр. |
|-------------------------|--|------|
| Тип носителя * | Память | 96 |
| Инф. о накопителе | - | 96 |
| Форматировать | - | 97 |
| Номер файла | Серия | 97 |
| Часовой пояс | Дом | 98 |
| Дата/время не изменены. | 01/01/2010 00:00 (Летнее время: Выкл) | 99 |
| Тип даты | 01/01/2010 | 99 |
| Тип времени | 24 ч. | 99 |
| Звуковой сигнал | Вкл | 100 |
| Звук затвора | Вкл | 100 |
| Автовыключение | 5 мин. | 101 |
| Быстр. при ожид. | 5 мин. | 102 |
| Выб. вручн. | Фокус | 103 |
| Индикатор записи | Вкл | 103 |
| По умолч. | - | 104 |
| Language | - | 104 |
| Демо | Вкл | 105 |



- Параметры меню и значения по умолчанию могут изменяться без предупреждения.
- Некоторые параметры меню, которые отображаются серым цветом, не могут быть выбраны. ➔ стр. 145
- Элементы, обозначенные символом *, доступны только в моделях HMX-S15/S16.
- Формат даты и времени может изменяться в зависимости от выбранного языка.

Использование элементов меню

ЭЛЕМЕНТЫ БЫСТРОГО МЕНЮ

- Быстрое меню доступно только в режиме записи видеофайлов/фотографий.
- Доступные элементы меню зависят от выбранного режима работы.
- Для получения дополнительной информации о работе см. соответствующую страницу.

Элементы меню записи видеофайлов/фотографий

● : доступно, X : недоступно

| Элементы | Видео | Фото | Значение по умолчанию | Стр. |
|---------------|-------|------|--|------|
| iSCENE | ● | ● | Авто | 61 |
| Разреш. | ● | ● | 1080/50i (SF) [5M] 2960x1664 (16:9) | 62 |
| Баланс белого | ● | ● | Авто | 64 |
| Диафрагма | ● | ● | Авто | 66 |
| Выдержка | ● | ● | Авто | 67 |
| EV | ● | ● | 0 | 68 |
| Фокус | ● | ● | Авто | 70 |
| Эффект | ● | ● | Выкл | 74 |

Дополнительные возможности видеозаписи

Режим iSCENE

На этой видеокамере автоматически устанавливается выдержка и значение экспозиции в зависимости от яркости объекта, что обеспечивает оптимальное качество записи.

ПРЕДВАРИТЕЛЬНАЯ ПРОВЕРКА!

Выберите режим записи (📹/📷), нажав кнопку **MODE (Режим)**. ➔ стр. 27

1. Нажмите ярлык меню (☰) → **iSCENE** → выберите необходимый элемент подменю.
 - Можно перейти к необходимому элементу, нажав ярлык </>.
2. Чтобы завершить настройку, нажмите ярлык (OK) или снова нажмите выбранный элемент подменю.
3. Чтобы выйти из меню, нажмите ярлык возврата (←).

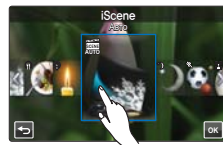

Элементы подменю

- **Авто**: в нормальных условиях, обычная запись.
- **Ночь** (🌙): запись при недостаточном освещении или ночью.
- **Спорт** (🏃): запись движущихся людей и объектов.
- **Портрет** (👤): запись с сохранением естественного цвета кожи.
- **Прожектор** (🔦): при чрезмерном освещении объекта.
- **Пляж/снег** (🏖️): при сильном светоотражении, например на снежном поле или пляже.
- **Продукты** (🍷): чтобы сделать продукты более красочными.
- **Свет свечи** (🕯️): запись в мягком освещении при свечах.



Если выбран параметр "Диафрагма:Ручной" или "Выдержка:Ручной" режим iSCENE отключается. (Приоритет ручной апертуры/ручного затвора)

Дополнительные возможности видеозаписи

Установка разрешения снимка

Можно выбрать разрешение для видеофайлов, записываемых на носитель.

ПРЕДВАРИТЕЛЬНАЯ ПРОВЕРКА!

Выберите режим записи (/), нажав кнопку **MODE (Режим)**. ➔ стр. 27

1. Нажмите ярлык меню () → "**Разреш.**" → выберите необходимый элемент подменю.
 - Можно перейти к необходимому элементу меню, нажав ярлык / .
2. Чтобы завершить настройку, нажмите ярлык () или снова нажмите выбранный элемент подменю.
3. Чтобы выйти из меню, нажмите ярлык возврата ().

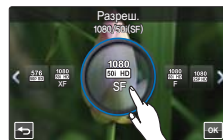

<Настройка разрешения видеофайла>

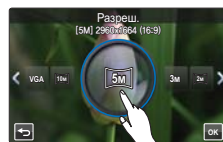

<Настройка разрешения фотографии>

Элементы подменю (видео)

- **1080/50i (XF)** (/): запись в HD-формате (1920x1080/50i) с превосходным качеством изображения.
- **1080/50i (SF)** (/): запись в HD-формате (1920x1080/50i) с очень высоким качеством изображения.
- **1080/50i (F)** (/): запись в HD-формате (1920x1080/50i) с высоким качеством изображения.
- **1080/25p** (/): запись в HD-формате (1920x1080/25p) с очень высоким качеством изображения.
- **720/50p** (/): запись в HD-формате (1280x720/50p) с очень высоким качеством изображения.
- **576/50p** (/): запись в HD-формате (720x576/50p) с очень высоким качеством изображения.

Элементы подменю (фото)

- **[10M] 4224x2376 (16:9)** (): запись в форматном соотношении 16:9 с разрешением 4224x2376. Видеокамера позволяет снимать фотографии с разрешением 5 мегапикселей. При установке разрешения на значение 10M видеокамера масштабирует снятые фотографии до размера, соответствующего размеру снимков с разрешением 10 мегапикселей.
- **[5M] 2960x1664 (16:9)** (): запись в форматном соотношении 16:9 с разрешением 2960x1664.
- **[3M] 2224x1664 (4:3)** (): запись в форматном соотношении 4:3 с разрешением 2224x1664.
- **[2M] 1920x1080 (16:9)** (): запись в форматном соотношении 16:9 с разрешением 1920x1080.
- **[VGA] 640x480** (): запись в формате VGA с разрешением 640x480.





- "50i" указывает на то, что видеокамера выполняет съемку в режиме чересстрочной развертки (50 полей в секунду).
- "25/50p" указывает на то, что видеокамера выполняет съемку в режиме прогрессивной развертки (25/50 кадров в секунду).
- Время для записи видео и количество записываемых фотографий зависит от выбранного разрешения. ➔ стр. 35
- Фотографии, снятые с помощью видеокамеры, могут не воспроизводиться надлежащим образом на других цифровых устройствах, которые не поддерживают это разрешение.

Замедленная видеосъемка

Можно записывать видео в замедленном режиме. Полезно производить запись быстро движущихся объектов (например, летящей в небе птицы, удара в гольфе и т. д.), чтобы затем подробно проанализировать движение.



ПРЕДВАРИТЕЛЬНАЯ ПРОВЕРКА!

Выберите режим видеосъемки (), нажав кнопку **MODE** (Режим). ➔ стр. 27

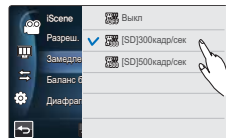
1. Нажмите ярлык меню () → **"Замедленное"** → выберите необходимый элемент подменю.
2. Чтобы выйти из меню, нажмите ярлык возврата ().



Элементы подменю

- **Выкл.:** отключение функции.
- **[SD] 300 кадров/с** (): запись 300 кадров в секунду с разрешением 368x208.
- **[SD] 500 кадров/с** (): запись 500 кадров в секунду с разрешением 192x112.

Сравнение нормальной скорости съемки видео и замедленного режима съемки

Количество кадров, необходимое для записи видео, приведено ниже.

Если замедленный режим съемки не включен: запись 50 кадров в секунду.



Если для замедленного режима съемки установлены параметры **[SD] 300 кадров/с:** запись 300 кадров в секунду.



← Продолжительность видеозаписи (в секунду) →

Можно записать видео с максимальным значением 500 кадров в секунду.



- Видео в замедленном режиме можно записывать максимум одну минуту. При выполнении записи в замедленном режиме запись останавливается через 1 минуту, но воспроизводится за приведенное ниже время:
 - 300 кадров/с: 5 минут
 - 500 кадров/с: 10 минут
- При съемке в замедленном режиме звук не записывается.
- Качество видео в замедленном режиме съемки может быть ниже, чем во время нормальной записи видео.





Дополнительные возможности видеозаписи

Настройка “Баланс белого”

Цвет изображения зависит от типа и качества источника освещения. Чтобы цвет изображения был реалистичным, выберите соответствующие условия освещения и откалибруйте баланс белого.



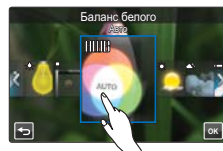

ПРЕДВАРИТЕЛЬНАЯ ПРОВЕРКА!

Выберите режим записи ( / ), нажав кнопку **MODE (Режим)**. ➔ стр. 27

1. Нажмите ярлык меню () → **“Баланс белого”** → выберите необходимый элемент подменю.
 - Можно перейти к необходимому элементу, нажав ярлык  /  .
2. Чтобы завершить настройку, нажмите ярлык () или снова нажмите выбранный элемент подменю.
3. Чтобы выйти из меню, нажмите ярлык возврата ().



Элементы подменю

- **Авто**: автоматический контроль баланса белого в зависимости от условий съемки.
- **Дневной свет** (): контроль баланса белого в зависимости от дневного освещения.
- **Облачно** (): для записи в тени или в пасмурную погоду.
- **Флуоресцентное** (): для записи при свете белых флуоресцентных ламп.
- **Искусств. свет** (): для записи при свете галогенных ламп и ламп накаливания.
- **Пользовательский** (): баланс белого можно регулировать вручную в зависимости от источника света или ситуации.

Определение баланса белого

Баланс белого (ББ) – это процесс удаления нереалистичных цветовых оттенков, в результате которого белые объекты остаются белыми и на фотографии. Правильный баланс белого должен учитывать “цветовую температуру” источника света, то есть относительную теплоту или холодность белого цвета.

Установка баланса белого вручную

1. Нажмите ярлык меню (**МЕНЮ**) → "Баланс белого" → "Пользовательский".
 - Отобразится индикатор " (**☞**) Установите баланс белого."
2. Расположите видеокамеру перед объектом белого цвета и нажмите ярлык (**ОК**).
 - Параметры баланса белого сохранены.
3. Чтобы выйти из меню, нажмите ярлык возврата (**←**).
 - Сохраненные параметры баланса белого будут применены во время следующей съемки.

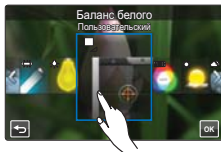

- При установке баланса белого вручную объект должен быть белого цвета, иначе видеокамера может не определить соответствующее значение параметра.
- Отрегулированные параметры сохраняются, пока баланс белого снова не будет настроен.
- При записи в нормальных условиях вне помещения настройка режима "Авто" может обеспечить получение лучших результатов.
- Отмените функцию цифрового зума для точной настройки параметров. ➔ стр. 80
- При изменении условий освещения измените настройку баланса белого.

Выбор светочувствительности ISO

Функция чувствительности ISO устанавливает параметры светочувствительности датчика изображения видеокамеры. Настройки большей чувствительности ISO позволяют меньшей выдержку, что снижает дрожание изображения во время съемки без вспышки в условиях темного освещения, когда светочувствительность датчика возрастает.

ПРЕДВАРИТЕЛЬНАЯ ПРОВЕРКА!

Выберите режим фотосъемки (**📷**), нажав кнопку **MODE** (Режим). ➔ стр. 27

1. Нажмите ярлык меню (**МЕНЮ**) → **ISO** → выберите необходимый элемент подменю.
2. Чтобы выйти из меню, нажмите ярлык возврата (**←**).

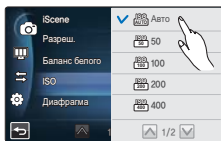

Элементы подменю

- **Авто**: устанавливает значение "Авто" для апертуры.
- **50** (**☞**): запись при ярком освещении с низкой чувствительностью.
- **100** (**☞**): запись в обычных условиях с нормальной чувствительностью.
- **200** (**☞**): уменьшается выдержка и минимизируется шум на изображениях для записи при недостаточном освещении.
- **400** (**☞**) / **800** (**☞**) / **1600** (**☞**) / **2400** (**☞**): запись при недостаточном освещении с высокой чувствительностью. На снятых изображениях может присутствовать шум.



На изображениях, снятых с высокой чувствительностью (большим значением ISO), может присутствовать шум.

Дополнительные возможности видеозаписи

Режимы Экспонирования

Видеокамера автоматически настраивает диафрагму в зависимости от объекта и условий записи. Можно также можно настраивать диафрагму вручную.

ПРЕДВАРИТЕЛЬНАЯ ПРОВЕРКА!

Выберите режим записи (📹/📷), нажав кнопку **MODE (Режим)**. ➔ стр. 27

1. Нажмите ярлык меню (☰) → "**Диафрагма**" → выберите необходимый элемент подменю.
2. Чтобы завершить настройку, нажмите ярлык (OK).
3. Чтобы выйти из меню, нажмите ярлык возврата (⏪).

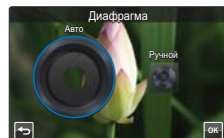

Элементы подменю

- **Авто:** Значение диафрагмы устанавливается автоматически.
- **Ручной:** поверните диск настройки диафрагмы в нужном направлении на ЖК-дисплее, чтобы установить необходимое значение.
Значения параметров:
F1.8, F2, F2.8, F3.3, F4, F5.6, F8, F11, F16, F22

🔍 Определение диафрагмы

Значение диафрагмы можно отрегулировать, благодаря чему можно управлять количеством света, которое достигает датчика изображения.

Значение диафрагмы необходимо настраивать в указанных ниже случаях.

- Во время съемки против света или на очень ярком фоне.
- При съемке объектов на освещенном ярком фоне например на пляже или во время катания на лыжах.
- При съемке на темном фоне (например, ночной пейзаж).



- После установки параметра "**Диафрагма: Ручной**" режим iSCENE отключается, для параметра "**Super C.Nite**" автоматически устанавливается значение "**Выкл**", а для параметра "**Выдержка**" – значение "**Авто**". (Приоритет ручной экспозиции)
- Минимальное значение диафрагмы зависит от значения зума (степени увеличения). (широкий угол: 1,8, теле: 3.3)



Установка Выдержки

На видеокамере выдержка устанавливается автоматически в зависимости от яркости сцены.

Можно производить замедленную съемку быстро движущихся объектов или ускоренную – медленных объектов.

ПРЕДВАРИТЕЛЬНАЯ ПРОВЕРКА!

Выберите режим записи ( / ), нажав кнопку **MODE (Режим)**. ↗ стр. 27

1. Нажмите ярлык меню () → **"Выдержка"** → выберите необходимый элемент подменю.
2. Чтобы завершить настройку, нажмите ярлык ().
3. Чтобы выйти из меню, нажмите ярлык возврата ().

Элементы подменю

- **Авто:** видеокамера автоматически устанавливает необходимое значение выдержки.
- **Ручной:** покрутите диск настройки выдержки в нужном направлении на ЖК-дисплее, чтобы установить необходимое значение.
Значения параметров:
 - Видео: 1/25, 1/50, 1/120, 1/250, 1/500, 1/1000, 1/2000, 1/4000, 1 /10000
 - Фото: 1/6, 1/13, 1/25, 1/50, 1/120, 1/250, 1 /500, 1 /1000

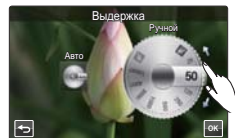
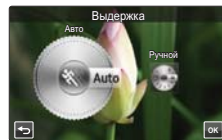

- Если установлена малая выдержка, изображение может получиться неоднородным.
- При съемке с выдержкой 1/1000 или выше не направляйте объектив на солнце.
- Если выбрано значение **"Выдержка: Ручной"**, режим iSCENE отключается, для параметра **"Super C.Nite"** автоматически устанавливается значение **"Выкл"**, а для параметра **"Диафрагма"** – значение **"Авто"**.



Дополнительные возможности видеозаписи

Коррекция экспозиции EV (Экспокоррекция EV)

В зависимости от интенсивности освещения видеозаписи и фотографии могут быть слишком светлыми или темными. В таких случаях для получения более качественных видеофайлов и фотографий можно скорректировать экспозицию, т.е. ввести экспокоррекцию.

ПРЕДВАРИТЕЛЬНАЯ ПРОВЕРКА!

Выберите режим записи ( / ), нажав кнопку **MODE (Режим)**. ↗ стр. 27

1. Нажмите ярлык меню () → **EV**.
2. Покрутите диск настройки экспозиции в нужном направлении на ЖК-дисплее, чтобы установить необходимое значение.
 - Значения параметров: -2.0 ~ +2.0
3. Чтобы завершить настройку, нажмите ярлык ().
4. Чтобы выйти из меню, нажмите ярлык возврата ().



🔍 Определение EV (значения экспозиции)

Экспокоррекция EV позволяет скорректировать значение экспозиции, если фотоснимок получился слишком темным или светлым. Т.е., если фон слишком яркий, то лица людей могут получиться слишком темными, поэтому выдержку нужно увеличить и наоборот.

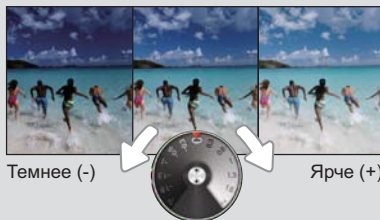

Режим ночной съемки Super c.Nite

Видеокамера подстраивает выдержку для съемки ярких изображений без потери цвета во время записи медленно движущегося объекта или при недостаточном освещении.

ПРЕДВАРИТЕЛЬНАЯ ПРОВЕРКА!

Выберите режим видеосъемки (📷), нажав кнопку **MODE** (Режим). ↪ стр. 27

1. Нажмите ярлык меню (☰) → **Super C.Nite** → выберите необходимый элемент подменю.
2. Чтобы выйти из меню, нажмите ярлык возврата (↩).

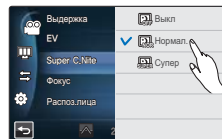

Элементы подменю

- **Выкл:** отключение функции.
- **Нормал.** (📷): Затвор открывается на 1/50 секунды в обычном режиме и автоматически переключается на открытие на 1/25 секунды при недостаточном освещении. Используйте эту функцию, чтобы получить яркие изображения при недостаточном освещении.
- **Супер** (📷): В обычном режиме затвор открывается на 1/13 секунды, независимо от условий окружающей среды. Используйте эту функцию, чтобы получить яркие изображения при более слабом освещении.



Когда значение функции "Super C.Nite" установлено на "Супер", разрешение видео будет изменено автоматически, как указано ниже.

- 1080/50i, 1080/25p → автоматически устанавливается значение 1080/25p
- 720/50p → автоматически устанавливается значение 720/25p
- 576/50p → автоматически устанавливается значение 576/25p

Дополнительные возможности видеозаписи

Режимы фокусировки

Фокусировка видеокамеры на объекте обычно выполняется автоматически (автофокусировка). При включенной видеокамере параметр автофокусировки всегда установлен. Можно также настроить фокусировку на объект вручную в зависимости от условий записи.

ПРЕДВАРИТЕЛЬНАЯ ПРОВЕРКА!

Выберите режим записи (📹/📷), нажав кнопку **MODE** (Режим). ➔ стр. 27

1. Нажмите ярлык меню (☰) → "**Фокус**" → выберите необходимый элемент подменю.
2. Чтобы завершить настройку, нажмите ярлык (OK).
3. Чтобы выйти из меню, нажмите ярлык возврата (←).

Элементы подменю

- **Авто**: фокусировка осуществляется автоматически.
- **Ручной** (📷): когда функции автоматической автофокусировки не удается настроить фокус, это можно сделать вручную. Покрутите диск настройки фокуса в нужном направлении на ЖК-дисплее, чтобы установить необходимое значение.
- **Точка прикосновен** (👆): Фокус можно настроить, нажав необходимую точку на объекте на ЖК-дисплее. (Доступно только в режиме видеозаписи)

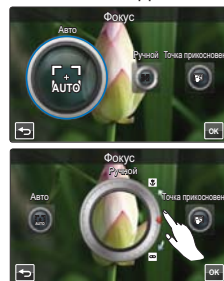

Ручная фокусировка во время записи

Видеокамера автоматически фокусируется на объекте на любом расстоянии: от крупного плана до бесконечности. Однако при определенных условиях правильная фокусировка не может быть выполнена. В этом случае используйте режим ручной фокусировки.

Фокусировка на приближенном объекте

Перетяните в направлении 📷.



Фокусировка на удаленном объекте

Перетяните в направлении 📷.

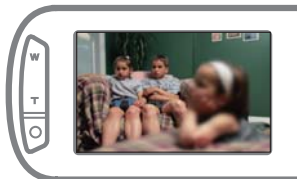

🔍 Случаи, когда необходима ручная фокусировка

- Изображение содержит несколько объектов: одни расположены ближе к видеокамере, другие – дальше.
- Человек, находящийся в тумане или под падающим снегом.
- Слишком яркие или блестящие поверхности, например поверхность автомобиля.
- Люди или объекты, передвигающиеся непрерывно или быстро, например спортсмен или толпа людей.

Использование функции "Точка прикосновения"

Используя функцию "Точка прикосновения", можно осуществлять фокусировку на небольшом участке изображения. Наведите фокус на определенный участок изображения, нажав на него.

Функция "Точка прикосновения" доступна только в режиме видеозаписи. Подобной функцией в режиме фотосъемки является "Волшебное прикосновение". ↗ стр. 72

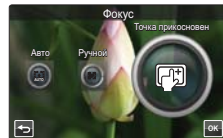

Активация функции точки прикосновения долгим нажатием



Можно активировать функцию точки прикосновения, нажав определенную точку на ЖК-дисплее и удерживая ее около 2 секунд.



- Функция автоматической фокусировки (AF) эффективна при использовании функции зума, поскольку после изменения коэффициента зуммирования невозможно сохранить точку фокусирования.
- Если включена функция "Точка прикосновения", можно нажать ярлык автофокусировки (AF) на ЖК-дисплее, чтобы установить для параметра "Фокус" значение "Авто".
- Если выбрано значение "Фокус: Ручной" или "Точка прикосновен", то для параметра "Распоз.лица" автоматически устанавливается значение "Выкл"

Режим распознавания лиц в кадре

Видеокамера распознает лицо объекта и автоматически настраивает яркость и качество изображения, подбирая оптимальные настройки. Запись лиц осуществляется более четко.

ПРЕДВАРИТЕЛЬНАЯ ПРОВЕРКА!

Выберите режим записи (📹/📷), нажав кнопку **MODE** (Режим). ↗ стр. 72

1. Нажмите ярлык меню (☰) → "Распоз.лица" → выберите необходимый элемент подменю.
2. Чтобы выйти из меню, нажмите ярлык возврата (⏪).

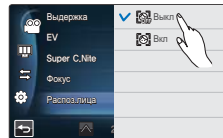

Элементы подменю

- **Выкл:** отключение функции.
- **Вкл:** автоматическое распознавание лиц для создания оптимальных условий съемки.

Дополнительные возможности видеозаписи

Режим “Волшебное прикосновение”

Просто нажмите область ЖК-дисплея, на которой необходимо сфокусироваться во время фотосъемки.

Это позволяет снимать более четкие фотографии, поскольку функция “Волшебное прикосновение” оптимизирует фокус и баланс белого для выбранной области.

ПРЕДВАРИТЕЛЬНАЯ ПРОВЕРКА!

Выберите режим фотосъемки (📷), нажав кнопку **MODE** (Режим). ➔ стр. 27

1. Нажмите ярлык меню (☰) → “**Волш. прикосн.**” → выберите необходимый элемент подменю.
2. Чтобы выйти из меню, нажмите ярлык возврата (⏪).

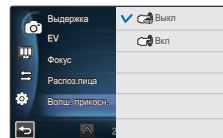

Элементы подменю

- **Выкл.**: отключение функции.
- **Вкл.** (☑): на ЖК-дисплее можно просто прикоснуться к объекту, чтобы осуществить фокусировку. Таким образом можно также настроить оптимальное значение яркости.

🔍 Активация функции “Волшебное прикосновение” долгим нажатием

- Можно активировать функцию “Волшебное прикосновение”, нажав определенную точку на ЖК-дисплее и удерживая ее в течение около 2 секунд в режиме STBY записи.
- После того как фокусировка выполнена (чтобы сфокусироваться на определенном объекте, можно просто нажать точку и удерживать ее пальцем в течение 2 секунд), нажмите кнопку **PHOTO** (Фото), чтобы сделать фотографию.



- Чтобы отключить функцию “Точка прикосновения”, необходимо нажать ярлык автофокусировки (📷) на ЖК-дисплее и установить для параметра “**Фокус**” значение “**Авто**”.
- Если выбрано значение “**Волш. прикосн.: Вкл.**”, то для параметра “**Распоз.лица**” автоматически устанавливается значение “**Выкл.**”, а для параметра “**Измерение**” – “**Мульти**”.

Режимы замера экспозиции (Экспозамер)

Режим “Экспозамер” – это способ измерения экспозиции, который использует видеокамера для измерения освещенности или яркости объекта съемки. Яркость и освещенность фотографий будет зависеть от выбранного режима экспозамера.

ПРЕДВАРИТЕЛЬНАЯ ПРОВЕРКА!

Выберите режим фотосъемки (📷), нажав кнопку **MODE** (Режим). ➔ стр. 27

1. Нажмите ярлык меню (☰) → “Экспозамер” → выберите необходимый элемент подменю.
2. Чтобы выйти из меню, нажмите ярлык возврата (⏪).

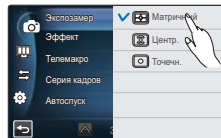

Элементы подменю

- **Матричный** (☰): При этом способе камера определяет освещенность в нескольких участках кадра и рассчитывает среднее значение. Рекомендуется в обычном режиме съемки.
- **Центр.** (☒): Освещенность в центральной части кадра определяет яркость всей снимаемой сцены. Рекомендуется при портретной съемке, поскольку объект съемки занимает большую часть кадра.
- **Точечн.** (☑): Замер освещенности осуществляется по малому участку центральной части кадра. Рекомендуется в том случае больших перепадов яркости предметов фона и объектов переднего плана.

xvYCC

Используя функцию xvYCC, можно записывать видео в расширенном диапазоне цветов, расширив цветовое пространство. Красочные цветы или темно-синее море можно записать на видео, сохранив природную цветовую гамму.

ПРЕДВАРИТЕЛЬНАЯ ПРОВЕРКА!

Выберите режим видеосъемки (📹), нажав кнопку **MODE** (Режим). ➔ стр. 27

1. Нажмите ярлык меню (☰) → **xvYCC** → выберите необходимый элемент подменю.
2. Чтобы выйти из меню, нажмите ярлык возврата (⏪).

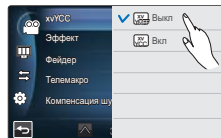

Элементы подменю

- **Выкл.**: отключение функции.
- **Вкл.** (📹): запись изображений с яркими и разнообразными цветами.



Записанные в оптимальных условиях видео xvYCC прекрасно отображаются на телевизоре с поддержкой xvYCC. См. руководство пользователя к телевизору для получения дополнительной информации.

Дополнительные возможности видеозаписи

Эффект

С помощью функции "Цифровой эффект" можно придать записи необычный вид.

ПРЕДВАРИТЕЛЬНАЯ ПРОВЕРКА!

Выберите режим записи (📹/📷), нажав кнопку **MODE** (Режим). ↩ стр. 27

1. Нажмите ярлык меню (MENU) → "Эффект" → выберите необходимый элемент подменю.
 - Можно перейти к необходимому элементу меню, нажав ярлык </> .
2. Чтобы завершить настройку, нажмите ярлык (OK) или снова нажмите выбранный элемент подменю.
3. Чтобы выйти из меню, нажмите ярлык возврата (←).



Элементы подменю



Выкл (☹)
Во время записи и воспроизведения отображается обычное естественное изображение без каких-либо цифровых эффектов.



Худож. (🎨)
Этот режим позволяет устранять изъяны при съемке лица.



Сепия (📷)
В этом режиме изображение приобретает красно-коричневый оттенок.



Негатив (☹)
В данном режиме цвета инвертируются, за счет чего создается эффект негатива.



Выдавливание (📷)
В этом режиме создается трехмерное изображение.





Силуэт (📷)
Этот режим придает объекту или сцене темные контуры и размытое наполнение.

Фейдер

Можно придать записи профессиональный вид, используя специальные эффекты, например уменьшение эффекта затемнения в начале и усиление в конце последовательности кадров.



ПРЕДВАРИТЕЛЬНАЯ ПРОВЕРКА!

Выберите режим видеосъемки (), нажав кнопку **MODE** (Режим). → стр. 27

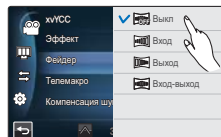
1. Нажмите ярлык меню () → "**Фейдер**" → выберите необходимый элемент подменю.
2. Чтобы выйти из меню, нажмите ярлык возврата ().



Элементы подменю

- **Выкл.**: отключение функции.
- **Вход** (): после начала записи будет применена функция появления.
- **Выход** (): после завершения записи будет применена функция затемнения.
- **Вход-выход** (): во время начала или остановки записи применяется соответствующая функция фейдера.

Запись видеофайла с эффектом затемнения

Появление

Нажмите кнопку **Начало/остановка записи**, когда для параметра "**Фейдер**" установлено значение "**Вход**".

Запись начинается с темного экрана, затем появляются изображение и звук.

Исчезновение

Нажмите кнопку **Начало/остановка записи**, когда для параметра "**Фейдер**" установлено значение "**Выход**".
Запись остановится, когда изображение и звук исчезнут.

Появление/исчезновение

Нажмите кнопку **начала/остановки записи**, когда для параметра "**Фейдер**" установлено значение "**Вход-выход**".

Запись начинается с темного экрана, затем появляются изображение и звук.
Запись остановится, когда изображение и звук исчезнут.

Усиление эффекта появления (прибл. 3 секунды)

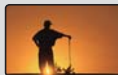

Усиление эффекта затемнения (прибл. 3 секунды)



Если нужно повторно использовать эту функцию, ее необходимо включить еще раз.

Дополнительные возможности видеозаписи

Телемакро

Используя функцию "Телемакро", можно делать снимки крупным планом, если фокус на определенную часть объекта значительных размеров установлен под большим углом. Эта функция будет полезной для съемки цветов, насекомых и т. д.

ПРЕДВАРИТЕЛЬНАЯ ПРОВЕРКА!

Выберите режим записи (📹/📷), нажав кнопку **MODE** (Режим). ➔ стр. 27

1. Нажмите ярлык меню (☰) → "**Телемакро**" → выберите необходимый элемент подменю.
2. Чтобы выйти из меню, нажмите ярлык возврата (⏪).

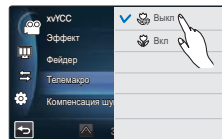

Элементы подменю

- **Выкл:** отключение функции.
- **Вкл** (👁): можно настроить фокус на определенную часть объекта значительных размеров под большим углом.



- При записи в режиме "Телемакро" скорость фокусировки можно уменьшать.
- В режиме "Телемакро" используйте штатив (не входит в комплект поставки), чтобы избежать дрожания видеокамеры.
- При записи в режиме "Телемакро" избегайте появления теней.
- По мере сокращения расстояния до объекта область фокусировки сужается.
- Если не удается выполнить фокусировку надлежащим образом, используйте для настройки фокуса кнопку **зума** (W/T) или регулятор **зума** (W/T).
- Использование функции "Телемакро" будет наиболее эффективным при съемке с расстояния от 1 до 50 см.

Серия кадров

Эта функция позволяет делать снимки в непрерывной последовательности и расширяет возможности фотосъемки движущихся объектов.

ПРЕДВАРИТЕЛЬНАЯ ПРОВЕРКА!

Выберите режим фотосъемки (📷), нажав кнопку **MODE** (Режим). ↗ стр. 27

1. Нажмите ярлык меню (☰) → **"Серия кадров"** → выберите необходимый элемент подменю.
2. Чтобы выйти из меню, нажмите ярлык возврата (⏪).

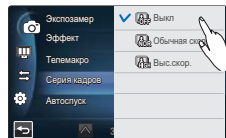

Элементы подменю

- **Выкл:** съемка только одной фотографии.
- **Обычная скорость** (📷): при нажатии и удержании кнопки **PHOTO** (Фото) будет происходить постоянная съемка фотографий. Количество записываемых фотографий зависит от их разрешения и свободного места в памяти.
- **Выс. скор.** (📷): Нажмите кнопку **PHOTO** (Фото) для непрерывной съемки 18 фотографий в течение 2 секунд.



- В случае возникновения ошибки во время непрерывной записи (например, если память устройства заполнена) запись будет остановлена, и на дисплее отобразится сообщение об ошибке.
- Когда для параметра **"Серия кадров"** установлено значение **"Выс. скор."**, фотография имеет разрешение 1920x1080.
- При съемке фотографий с использованием функции "Волшебное прикосновение" непрерывная съемка не доступна, даже если для параметра **"Серия кадров"** установлено значение "Вкл".

Компенсация шума ветра

При записи звука с использованием микрофона можно устранить помехи, вызванные шумом ветра, с помощью функции "Вырез. ветра".

ПРЕДВАРИТЕЛЬНАЯ ПРОВЕРКА!

Выберите режим видеосъемки (📹), нажав кнопку **MODE** (Режим). ↗ стр. 27

1. Нажмите ярлык меню (☰) → **"Компенсация шума ветра"** → выберите необходимый элемент подменю.
2. Чтобы выйти из меню, нажмите ярлык возврата (⏪).

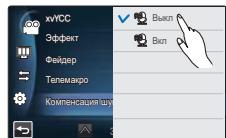

Элементы подменю

- **Выкл:** отключение функции.
- **Вкл** (📷): Снижение помех, вызванных шумом ветра при записи звука с использованием микрофона.



Функция вырезания ветра устраняет помехи, вызванные шумом ветра, которые возникают на низких частотах.

Дополнительные возможности видеозаписи

Зум микроф.

Настраиваемый микрофон позволяет регулировать звук в соответствии с оптическим зумом, то есть при масштабировании он может фокусироваться на звуке, находящемся на переднем плане объекта. Это позволяет без помех записывать звуки (голос человека или пение соловья на ветке дерева, находящихся достаточно далеко от видеокамеры).

ПРЕДВАРИТЕЛЬНАЯ ПРОВЕРКА!

Выберите режим видеосъемки (📹), нажав кнопку **MODE** (Режим). ➔ стр. 27

1. Нажмите ярлык меню (☰) → **"Зум микроф."** → выберите необходимый элемент подменю.
2. Чтобы выйти из меню, нажмите ярлык возврата (⏪).

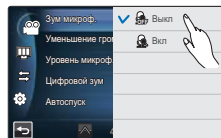

Элементы подменю

- **Выкл**: отключение функции зумирования микрофона.
- **Вкл** (📷): Изменение ширины диаграммы направленности микрофона синхронизируется с зумированием объектива.

Использование встроенного зумирующего микрофона

Если во время видеосъемки вы используете зумирование, т.е. запись звука будет осуществляться так, словно вы приблизились к объекту, поскольку при масштабировании возрастает уровень записи звука внутреннего настраиваемого микрофона.



- Использование Зумирующего микрофона невозможно во время работы внешнего микрофона.
- Во время использования Зумирующего микрофона или функции "Снижение голоса" не закрывайте ЖК-дисплей и не блокируйте встроенный настраиваемый микрофон на левой панели видеокамеры.
- Если для параметра **"Зум микроф."** выбрано значение **"Вкл"**, то для параметра **"Уменьшение громкости"** автоматически устанавливается значение **"Выкл"**.



Технология “Уменьшение громкости”

Во время съемки вы находитесь очень близко от встроенного микрофона и он может записать посторонние звуки, например даже звук вашего дыхания. Технология “Уменьшение громкости” позволяет снизить чувствительность этого микрофона и устранить нежелательные шумы.

Ненужные шумы (например, голос снимающего), раздающиеся вблизи встроенного микрофона, можно значительно снизить благодаря использованию технологии снижения голоса.

ПРЕДВАРИТЕЛЬНАЯ ПРОВЕРКА!

Выберите режим видеосъемки (), нажав кнопку **MODE** (Режим). ➔ стр. 27

1. Нажмите ярлык меню () → “Уменьшение громкости” → выберите необходимый элемент подменю.
2. Чтобы выйти из меню, нажмите ярлык возврата ().

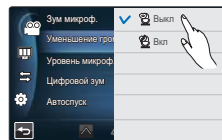

Элементы подменю

- **Выкл.**: отключение функции.
- **Вкл.** (): Снижение уровня громкости вашего голоса при видеозаписи.





Эта функция доступна только при использовании встроенного микрофона. Если для параметра “Уменьшение громкости” выбрано значение “Вкл”, то для параметра “Зум микроф.” автоматически устанавливается значение “Выкл”.

Уровень микроф.

Используя функцию “Уровень микрофона”, можно настроить громкость записи.



ПРЕДВАРИТЕЛЬНАЯ ПРОВЕРКА!

Выберите режим видеосъемки (), нажав кнопку **MODE** (Режим). ➔ стр. 27

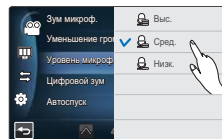
1. Нажмите ярлык меню () → “Уровень микроф.” → выберите необходимый элемент подменю.
2. Чтобы выйти из меню, нажмите ярлык возврата ().



Элементы подменю

- **Выс.** (): регулирует громкость микрофона на самом высоком уровне.
- **Сред.** (): регулирует громкость микрофона на среднем уровне.
- **Низк.** (): регулирует громкость микрофона на самом низком уровне.

Дополнительные возможности видеозаписи

Цифровой зум

Если с помощью объектива изображение было оптически увеличено, можно выполнить его цифровое увеличение в 180 раз.

ПРЕДВАРИТЕЛЬНАЯ ПРОВЕРКА!

Выберите режим видеосъемки (📹), нажав кнопку **MODE** (Режим). ➔ стр. 27

1. Нажмите ярлык меню (☰) → "**Цифровой зум**" → выберите необходимый элемент подменю.
2. Чтобы выйти из меню, нажмите ярлык возврата (⏪).

Элементы подменю

- **Выкл.**: отключение функции цифрового зума, доступен только оптический зум (и интеллектуальный зум).
- **Вкл.**: позволяет выбрать больший уровень зуммирования.



- Разрешение и качество изображения, увеличенного с помощью цифрового зума, может снизиться, поскольку оптически увеличенное изображение поддается также цифровому увеличению.
- При съемке фотографий нельзя использовать цифровой зум для увеличения изображения.
- Если выбрано значение "**Цифровой зум: Вкл.**", то для параметра "**Распоз.лица**" автоматически устанавливается значение "**Выкл.**".

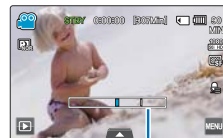
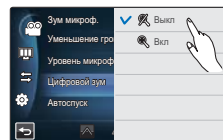

В правой части строки отображается зона зуммирования. При перемещении регулятора зума отображается зона зуммирования.

Автоспуск

Когда включен автоспуск, запись начинается с задержкой в 2–10 секунд. Таким образом можно создавать свои фотографии.

ПРЕДВАРИТЕЛЬНАЯ ПРОВЕРКА!

Выберите режим записи (📹/📷), нажав кнопку **MODE** (Режим). ➔ стр. 27

1. Нажмите ярлык меню (☰) → "**Автоспуск**" → выберите необходимый элемент подменю.
2. Чтобы выйти из меню, нажмите ярлык возврата (⏪).

Элементы подменю

- **Выкл.**: отключение функции.
- **2 сек.** (🕒): при нажатии кнопки **начала/остановки записи** или кнопки **PHOTO (Фото)** запись начинается с 2-секундной задержкой.
- **10 сек.** (🕒): при нажатии кнопки **начала/остановки записи** или кнопки **PHOTO (Фото)** запись начинается с 10-секундной задержкой.

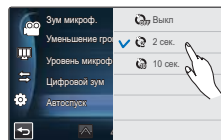

Автоспуск включается только перед началом записи. (Если нужно повторно использовать эту функцию, ее необходимо включить еще раз.)

Режим “Интервальная съемка”

с помощью режима “Интервальная съемка” вы можете заснять такой длительный процесс, как закат солнца, распускание цветка и т.д. и воспроизвести это потом за короткое время. Для этого камера настраивается на режим съемки отдельных кадров через заданный промежуток времени, которые затем объединяются в один видеофайл.

ПРЕДВАРИТЕЛЬНАЯ ПРОВЕРКА!

Выберите режим видеосъемки (📷), нажав кнопку **MODE** (Режим). ➔ стр. 27

1. Нажмите ярлык меню (☰) → “Интервальная съемка”.
2. Выберите “Интерв.” или “Длитель.” и переместите элементы вверх или вниз для настройки значения.
3. Чтобы завершить настройку, нажмите ярлык (OK).
4. Чтобы выйти из меню, нажмите ярлык возврата (←).
5. После установки режима “Интервальная съемка” нажмите кнопку **начала/остановки записи**.
 - После этого начнется процесс интервальной видеосъемки.
 - Режим “Длительная запись” поддерживает только разрешение 1080/25r и качество записи “Оч. выс.”.

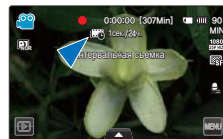
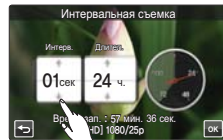

Элементы подменю

- **Выкл.**: отключение функции.
- **Вкл.** (📷): включение функции записи с интервалом. Выполняется автоматическая съемка изображений одного за другим с указанным интервалом или длительностью и сохранение их на носителе.
 - Интервал: выполняется последовательная съемка изображений с установленным интервалом.
01 сек → 03 сек → 05 сек → 10 сек → 30 сек
 - Длитель.: общее время от начала до конца записи.
24 ч. → 48 ч. → 72 ч. → ∞ (неограниченно)

Дополнительные возможности видеозаписи

Пример режима “Интервальная съемка”

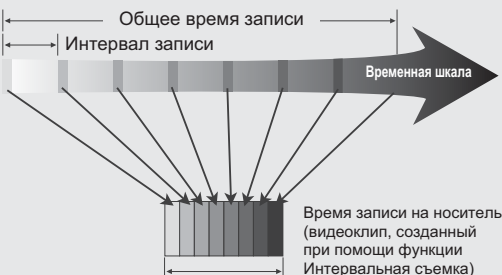

Общее время записи

Интервал записи

Временная шкала

Время записи на носитель (видеокалип, созданный при помощи функции Интервальная съемка)

При использовании функции Интервальной видеосъемки в течение всего времени записи изображение фиксируется с предварительно установленным интервалом, в результате чего и создается длительная запись.

Например, функцию Интервальной видеосъемки можно использовать при съемке:

- распускающихся цветов;
- птиц, которая вылет гнездо;
- плывущих по небу облаков.

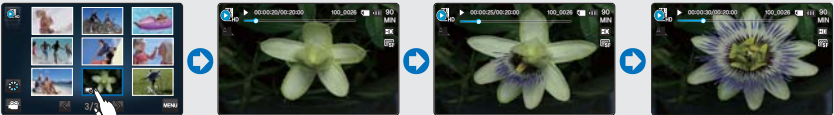

(Видеофайл, который был создан в режиме Интервальная съемка, отображается после нажатия значка Интервальная съемка ().)





- Режим Интервальная съемка отключается сразу после завершения записи. Чтобы воспользоваться функцией Интервальная съемка еще раз, повторите действия 1–5.
- 25 отснятых изображений составляют видео длительностью в 1 секунду. Поскольку минимальная длительность видео, которую может сохранить видеочамера, составляет одну секунду, значение параметра “Интервал” определяет требуемую продолжительность длительной записи. Например, если для интервала установлено значение **30 сек.**, то для записи видео с минимальной продолжительностью в 2 секунды (50 изображений) Интервальная съемка должна выполняться как минимум 30 минут.
- По истечении общего времени Интервальная съемка видеочамера переходит в режим ожидания.
- Нажмите кнопку **начала/остановки записи**, для выключения этого режима.
- При съемке в режиме Интервальная съемка звук не записывается.
- После того, как размер видеозаписи достигает 1,8 Гб, автоматически начинается запись нового файла.
- Если во В режиме “Интервальная съемка” разряжается батарея, запись сохраняется до этого момента, а видеочамера переходит в режим ожидания. Через некоторое время на дисплее отображается сообщение с предупреждением, после чего камера автоматически отключается.
- Если размер видео, записываемого при помощи функции Интервальная съемка, превышает объем памяти носителя, камера сохраняет максимально возможную часть видео и автоматически переходит в режим ожидания.
- При использовании функции интервальная съемка рекомендуется использовать адаптер переменного тока.



Дополнительные возможности воспроизведения

Парам. воспр.

Можно установить определенный режим воспроизведения.





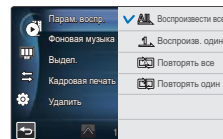

ПРЕДВАРИТЕЛЬНАЯ ПРОВЕРКА!

Выберите ярлык воспроизведения () на ЖК-дисплее, чтобы активировать режим воспроизведения видео ( / ). ➔ стр. 49

1. Нажмите ярлык меню () → **"Парам. воспр."** → выберите необходимый элемент подменю.
2. Чтобы выйти из меню, нажмите ярлык ().





Элементы подменю



- **Воспроизвести все** (): воспроизведение видеоклипов, начиная с выбранного и до последнего; затем отображается вид эскизных указателей.
- **Воспроизв. один** (): воспроизводится только выбранное видео; затем отображается вид эскизных указателей.
- **Повторять все** (): непрерывное воспроизведение всех видеоклипов до нажатия ярлыка возврата ().
- **Повторять один** (): непрерывное воспроизведение всех видеоклипов до нажатия ярлыка возврата ().

Фоновая музыка

Можно просматривать видео с фоновой музыкой, сохраненной во внутренней памяти или на карте памяти. Настройте фоновую музыку по своему усмотрению.

ПРЕДВАРИТЕЛЬНАЯ ПРОВЕРКА!

Выберите ярлык воспроизведения () на ЖК-дисплее, чтобы активировать режим воспроизведения видео ( / ). ➔ стр. 49

1. Нажмите ярлык меню () → **"Фоновая музыка."**
2. Чтобы выбрать жанр или инструмент фоновой музыки, перетяните или нажмите соответствующие элементы.
3. Чтобы выйти из меню, нажмите ярлык ().

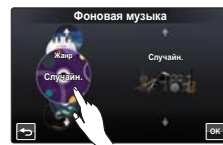

Элементы подменю

- **Жанр:** можно выбрать жанр фоновой музыки ("Случайн.", "Баллада", "Джаз", "Танц. и диско", "Поп", "Рок", "R&B", "Латино", "Электрон.", "Инструментал").
- **Инструмент:** можно выбрать инструмент фоновой музыки ("Случайн.", "Пианино", "Синтезатор", "Гитара", "Скрипка", "Бубен и арфа", "Флейта", "Труба", "Барабан").



- Во время установки фоновой музыки, когда карта памяти не имеет источников звука, для параметра жанра поддерживаются только значения "Случайн.", "Баллада", "Джаз", "Танц. и диско", а инструмент установлен на "Случайн."
- Если изменить жанр, то для параметра "Инструмент" автоматически устанавливается значение "Случайн."
- Поддерживаемые жанры и инструменты зависят от музыкальных файлов, сохраненных на карте памяти.
- Для получения информации об использовании дополнительных источников звука, см. стр. 147

Дополнительные возможности воспроизведения

Выдел.

На этой видеокамере возможно отображение раздела записанных видео в случайной последовательности.

ПРЕДВАРИТЕЛЬНАЯ ПРОВЕРКА!

Выберите ярлык воспроизведения (📺) на ЖК-дисплее, чтобы активировать режим воспроизведения видео (📺 / 📺). ➔ стр. 49

1. Нажмите ярлык меню (☰) → **"Выдел."** → выберите необходимый элемент подменю.
2. Чтобы выйти из меню, нажмите ярлык (➔).

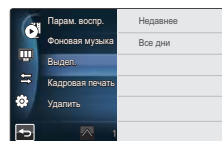

Элементы подменю

- **Недавнее** (📺): отображение диапазона видеофайлов, созданных за последние 24 часа.
- **Все дни** (📺): отображение раздела, содержащего все видеофайлы.

🔍 Время воспроизведения в зависимости от длительности записанного видеофайла

| Время записи | Время воспроизведения |
|----------------------|---|
| Менее 5 с. | Полное воспроизведение |
| 5–30 с. | Воспроизведение 5 секунд в случайном порядке. |
| От 30 с. до 5 мин. | Воспроизведение 5 секунд каждого 30-секундного участка в случайном порядке. |
| От 5 мин. до 10 мин. | Воспроизведение 11 секунд каждого 2-минутного участка в случайном порядке. |
| Более 10 мин. | Воспроизведение 15 секунд каждого 3-минутного участка в случайном порядке. |





Если функция "Выделение" используется для отображения эскизных указателей по дате, то все файлы для этой даты отображаются на ЖК-дисплее.

iVIEW

Эта функция позволяет предварительно просматривать видеозаписи в режиме раскадровки, что позволяет быстро классифицировать видео, не просматривая его полностью.

ПРЕДВАРИТЕЛЬНАЯ ПРОВЕРКА!

Выберите ярлык воспроизведения () на ЖК-дисплее, чтобы активировать режим воспроизведения видео ( / ). ↪ стр. 49

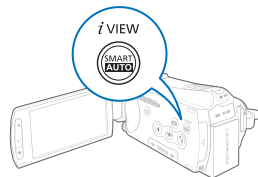

1. Нажмите кнопку **iVIEW** .
2. Выберите необходимый видеофайл.
 - На ЖК-дисплее отобразятся выбранные 16 интракадров изображений.
 - Изображения для режима раскадровки выбираются из видеофайла в произвольном порядке.
 - Если эскиз выбирается из 16 интракадров изображений, воспроизведение начнется с выбранного эскиза.
3. Чтобы сохранить изображение в режиме раскадровки на носителе, выберите соответствующий ярлык () → "Да".
 - Кроме того, сохраненное изображение в режиме раскадровки можно найти среди эскизов фотографий. ↪ стр. 53

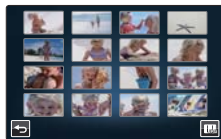
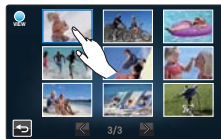

- При использовании функции **iVIEW** могут отображаться не все 16 эскизных указателей интракадров, если:
 - записанный видеофайл слишком короткий. Чтобы извлечь 16 эскизов из видеофайла, его продолжительность должна составлять не менее 16 секунд.
- Функция **iVIEW** недоступна в приведенном ниже случае.
 - Эскизные указатели отображаются по дате () в режиме 3x1. ↪ стр. 49

Дополнительные возможности воспроизведения

Кадровая печать

Используя режим раскадровки, можно отобразить из видеозаписи изображения, которые покажут содержание всей истории. С помощью этой функции из выбранной видеозаписи в произвольном порядке выбираются 16 фотографий и создается одна фотография, которая состоит из 16 кадров. Эта фотография сохраняется на носителе. Таким образом можно быстро просмотреть видеозапись и определить ее содержание.

ПРЕДВАРИТЕЛЬНАЯ ПРОВЕРКА!

Выберите ярлык воспроизведения () на ЖК-дисплее, чтобы активировать режим воспроизведения видео ( / ). ➔ стр. 49

1. Нажмите ярлык меню () → "Кадровая печать".
2. Выберите необходимый видеофайл → "Да".
 - Изображения в режиме раскадровки отобразятся на ЖК-дисплее в течение нескольких секунд.
 - Фотографии выбираются в произвольном порядке и представляют собой одно изображение в режиме раскадровки, которое состоит из 16 кадров.
 - Кроме того, сохраненное изображение в режиме раскадровки можно найти среди эскизов фотографий. ➔ стр. 53

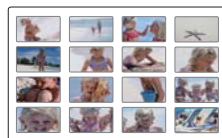
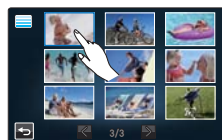





- **Функцию раскадровки невозможно использовать при указанных ниже условиях.**
 - Если на носителе недостаточно свободного места.
 - Когда количество файлов достигает 9999.
- **Во время раскадровки могут не отображаться все 16 эскизов интракадров, если:**
 - записанный видеофайл слишком короткий. Чтобы извлечь 16 эскизов из видеофайла, его продолжительность должна составлять не менее 16 секунд.

Запуск пок. слайдов

Можно просматривать слайд-шоу с фоновой музыкой.

ПРЕДВАРИТЕЛЬНАЯ ПРОВЕРКА!

Выберите ярлык воспроизведения () на ЖК-дисплее, чтобы активировать режим просмотра фотографий (). ➔ стр. 49

1. Нажмите ярлык меню () → "Запуск пок. слайдов".
 - Отобразится индикатор (). Слайд-шоу начнется с текущей выбранной фотографии.
2. Чтобы остановить слайд-шоу, нажмите ярлык возврата ()).



Слайдшоу музыка

Можно просматривать слайд-шоу с фоновой музыкой, сохраненной во внутренней памяти или на карте памяти. Настройте фоновую музыку по своему усмотрению.

ПРЕДВАРИТЕЛЬНАЯ ПРОВЕРКА!

Выберите ярлык воспроизведения (🔊) на ЖК-дисплее, чтобы активировать режим просмотра фотографий (📷). ➔ стр. 49

1. Нажмите ярлык меню (☰) → **"Слайдшоу музыка"** → выберите необходимый элемент подменю.
 - Нажмите ярлык ⏪ / ⏩ или переместитесь по ЖК-экрану влево или вправо, чтобы выбрать необходимый элемент.
2. Чтобы завершить настройку, нажмите ярлык (👉) или снова нажмите выбранный элемент подменю.
3. Чтобы выйти из меню, нажмите ярлык (⏪).

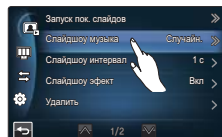

Элементы подменю

- **Выкл.**: выключение фоновой музыки слайд-шоу.
- **Случайн.**: повторение 7 мелодий фоновой музыки в случайном порядке.
- **Муз. коктейль**: можно выбрать жанр или инструмент фоновой музыки. Чтобы выбрать жанр или инструмент фоновой музыки, перетяните или нажмите соответствующие элементы.
 - **Жанр**: можно выбрать жанр фоновой музыки ("Случайн.", "Баллада", "Джаз", "Танц. и диско", "Поп", "Рок", "R&B", "Латино", "Электрон.", "Инструментал").
 - **Инструмент**: можно выбрать инструмент фоновой музыки ("Случайн.", "Пианино", "Синтезатор", "Гитара", "Скрипка", "Бубен и арфа", "Флейта", "Труба", "Барабан").
- **Туман, Муза, Fall, Осень, Вечеринка, Капли, Путешествие**: по умолчанию во внутренней памяти хранятся 7 музыкальных файлов фоновой музыки. Можно выбрать один из них.

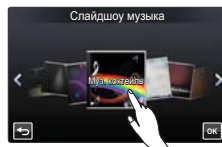

- Во время установки музыкального коктейля, когда карта памяти не имеет источников звука, для параметра жанра поддерживаются только значения "Случайн.", "Баллада", "Джаз", "Танц. и диско", а инструмент установлен на "Случайн."
- Если изменить жанр, то для параметра "Инструмент" автоматически устанавливается значение "Случайн."
- Поддерживаемые жанры и инструменты зависят от музыкальных файлов, сохраненных на карте памяти.
- Для получения информации об использовании дополнительных источников звука, см. стр. 147

Слайдшоу интервал

Установите интервал для изменения изображений в слайд-шоу.

ПРЕДВАРИТЕЛЬНАЯ ПРОВЕРКА!

Выберите ярлык воспроизведения (🔊) на ЖК-дисплее, чтобы активировать режим просмотра фотографий (📷). ➔ стр. 49

1. Нажмите ярлык меню (☰) → **"Слайдшоу интервал"** → выберите необходимый элемент подменю.
2. Чтобы выйти из меню, нажмите ярлык (⏪).

Элементы подменю

- **1 с**: следующий файл отображается через 1 секунду.
- **3 с**: следующий файл отображается через 3 секунды.

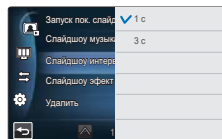

ДОПОЛНИТЕЛЬНЫЕ ВОЗМОЖНОСТИ ВОСПРОИЗВЕДЕНИЯ

Слайдшоу эффект

Можно просматривать слайд-шоу с применением различных эффектов.

ПРЕДВАРИТЕЛЬНАЯ ПРОВЕРКА!

Выберите ярлык воспроизведения (🎞️) на ЖК-дисплее, чтобы активировать режим просмотра фотографий (🖼️). ➔ стр. 49

1. Нажмите ярлык меню (☰) → **"Слайдшоу эффект"** → выберите необходимый элемент подменю.
2. Чтобы выйти из меню, нажмите ярлык (↩️).

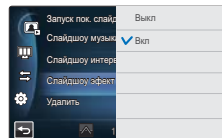

Элементы подменю

- **Выкл:** выключение функции.
- **Вкл:** включение эффектов во время слайд-шоу.

Инф. о файле

Можно посмотреть сведения обо всех изображениях.

ПРЕДВАРИТЕЛЬНАЯ ПРОВЕРКА!

Выберите ярлык воспроизведения (🎞️) на ЖК-дисплее, чтобы активировать режим воспроизведения видео (📺/📺) или просмотра фотографий (🖼️). ➔ стр. 49

1. Нажмите ярлык меню (☰) → **"Инф. о файле"**.
2. Выберите необходимый файл для просмотра информации о нем.
 - На дисплее отобразится информация о выбранном файле.
3. Чтобы выйти из меню, нажмите ярлык возврата (↩️).

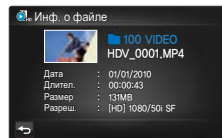

- Также можно использовать эту функцию в полноэкранном режиме отображения одного изображения.
- Когда эскизные указатели отображаются по дате (📅) в режиме 1x1, нажмите ярлык информации (📄), чтобы просмотреть сведения о файле.



Настройка системы

Ярк. ЖКД

Яркость ЖК-дисплея видекамеры оптимизирована изготовителем, однако можно настроить яркость ЖК-дисплея в соответствии с освещением.

1. Нажмите ярлык меню (☰) → Настройка дисплея (⚙️) → "Ярк. ЖКД".
2. Чтобы установить необходимое значение, передвиньте палец на панели управления влево или вправо.
 - Настройку яркости ЖК-дисплея можно выполнить в диапазоне от 0 до 10.
3. Чтобы завершить настройку, нажмите ярлык (ОК).
4. Чтобы выйти из меню, нажмите ярлык возврата (←).



- Отрегулируйте яркость ЖК-дисплея в соответствии с уровнем яркости освещения.
- Настройка ЖК-дисплея не влияет на запись изображения.

Авт. контроль ЖК

Даже при ярком солнечном свете на ЖК-дисплее можно просмотреть четкие и детальные изображения.

1. Нажмите ярлык меню (☰) → Настройка дисплея (⚙️) → "Авт. контроль ЖК".
2. Выберите необходимый элемент подменю.
3. Чтобы выйти из меню, нажмите ярлык возврата (←).

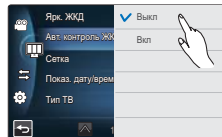

Элементы подменю

- **Выкл.**: отключение функции.
- **Вкл.**: возможность использования автоматического контроля ЖК-дисплея.



Использование автоматического контроля ЖК-дисплея во время записи не влияет на записанное видео.

Настройка системы

Сетка

При включении сетки на ЖК-дисплее отображаются прямые линии, которые помогают создать композицию изображения во время записи. В видеокамере доступны 3 типа сетки.

1. Нажмите ярлык меню (☰) → Настройка дисплея (⌂) → "Сетка".
2. Выберите необходимый элемент подменю.
3. Чтобы выйти из меню, нажмите ярлык возврата (←).

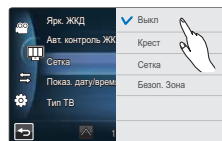

Элементы подменю

- **Выкл.**: отключение функции.
- **Крест** (⊕): при размещении объекта в центральной точке пересечения линий он располагается в середине кадра.
- **Сетка** (⊞): для записи нескольких объектов. Размещение объектов в точках пересечения линий или рядом с ними создает сбалансированную композицию.
- **Безоп. Зона** (⊞): размещение объектов в рамках прямоугольника зоны безопасности гарантирует их запись.



- Размещение объекта в точке пересечения приводит к сбалансированному расположению.
- Сетки не записываются.

Показ. дату/время

Можно включить отображение даты и времени на ЖК-дисплее.

1. Нажмите ярлык меню (☰) → Настройка дисплея (⌂) → "Показ. дату/время".
2. Выберите необходимый элемент подменю.
3. Чтобы выйти из меню, нажмите ярлык возврата (←).

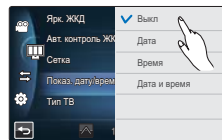

Элементы подменю



- **Выкл.**: информация о текущих дате/времени не отображается.
- **Дата**: отображение текущей даты.
- **Время**: отображение текущего времени.
- **Дата и время**: отображение текущих даты и времени.



- Дата/время будет отображаться в формате **01/01/2010 00:00** в указанных ниже случаях.
 - Встроенная аккумуляторная батарея разряжена.
- Эта функция зависит от настройки параметров "Тип даты" и "Тип времени". ↪ стр. 99

Тип ТВ

Можно установить форматное соотношение экрана телевизора в соответствии с форматным соотношением, установленным в подключенной видеокамере.

1. Нажмите ярлык меню () → Настройка дисплея () → "Тип ТВ".
2. Выберите необходимый элемент подменю.
3. Чтобы выйти из меню, нажмите ярлык возврата ().

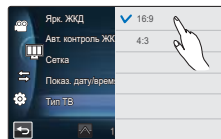

Элементы подменю



- **16:9**: выберите во время подключения к широкоэкранному телевизору (16:9).
- **4:3**: выберите во время подключения к обычному телевизору (4:3).



Если видеокамера подключена к телевизору с помощью кабеля HDMI, эта функция отключена, поскольку тип выхода телевизора устанавливается автоматически.

ТВ-Показ

Подключая видеокамеру к телевизору, можно включить или отключить отображение экранного меню на экране телевизора.

1. Нажмите ярлык меню () → Настройка дисплея () → "ТВ-показ".
2. Нажмите необходимый элемент подменю.
3. Чтобы выйти из меню, нажмите ярлык возврата ().

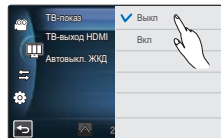

Элементы подменю

- **Выкл.**: экранное меню отображается только на ЖК-дисплее.
- **Вкл.**: экранное меню отображается на ЖК-дисплее, а также на экране телевизора.





Экран меню, экраны отображения эскизных указателей и демонстрации отображаются на экране телевизора, даже если для параметра "ТВ-показ" установлено значение "Выкл".

Настройка системы

ТВ-выход HDMI

Можно установить HDMI-видеовыход, соответствующий типу выхода на телевизоре, к которому выполняется подключение.

1. Нажмите ярлык меню () → Настройка дисплея () → "ТВ-выход HDMI".
2. Выберите необходимый элемент подменю.
3. Чтобы выйти из меню, нажмите ярлык возврата ().

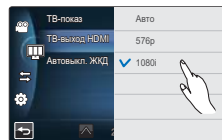



Элементы подменю

- **Авто**: Изображение на телевизоре воспроизводится с максимальным разрешением (до 1920x1080p).
- **576p**: записанный файл воспроизводится в формате 720x576p. Используйте эту настройку только при подключении к обычному телевизору, который поддерживает функцию прогрессивной развертки с качеством SD (стандартная четкость), которая используется при подключении с помощью разъемов HDMI.
- **1080i**: записанный файл воспроизводится в формате 1920x1080i.

Автовыкл. ЖКД

Чтобы снизить потребление питания, можно установить автоматическое затемнение ЖК-дисплея, когда пользователь не выполняет никаких действий в течение определенного периода времени.

1. Нажмите ярлык меню () → Настройка дисплея () → "Автовыкл. ЖКД".
2. Выберите необходимый элемент подменю.
3. Чтобы выйти из меню, нажмите ярлык возврата ().

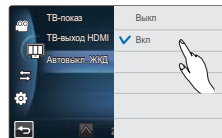

Элементы подменю

- **Выкл**: отключение функции.
- **Вкл**: если видекамера не используется более 2 минут в режиме ожидания (STBY) или более 5 минут во время записи видеофайла, устройство переходит в режим экономии питания и ЖК-дисплей затемняется.

Например, ЖК-дисплей затемняется автоматически.



< В режиме ожидания >

Через 2 минуты



<ЖК-дисплей затемнен>

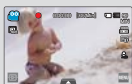

<Во время записи>

Через 5 минут

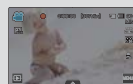

<ЖК-дисплей затемнен>

- Когда функция "Автовыкл. ЖКД" включена, можно нажать любую кнопку на видеочере, чтобы восстановить яркость ЖК-дисплея.
- Функция автоматического выключения ЖК-дисплея будет выключена в указанных ниже случаях.
 - Если к видеочере подключен кабель (USB, адаптер питания переменного тока и т. д.).
 - Если включена функция демонстрации.

Пульт ДУ

Можно настроить управление видеокамерой с помощью прилагаемого пульта дистанционного управления.

1. Нажмите ярлык меню (☰) → Настройка подключения (⚙️) → "Пульт ДУ".
2. Выберите необходимый элемент подменю.
3. Чтобы выйти из меню, нажмите ярлык возврата (⏪).

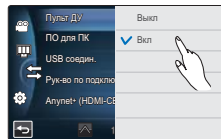

Элементы подменю

- **Выкл:** видеокамерой невозможно управлять с помощью пульта ДУ.
- **Вкл:** видеокамерой можно управлять с помощью пульта ДУ.

ПО для ПК

Если параметр "ПО для ПК" включен, можно использовать программное обеспечение ПК, подключив видеокамеру с помощью кабеля USB к ПК. Можно загрузить сохраненные видеозаписи и фотографии с видеокамеры на жесткий диск ПК. С помощью программного обеспечения для ПК можно редактировать видео/фотофайлы.

1. Нажмите ярлык меню (☰) → Настройка подключения (⚙️) → "ПО для ПК".
2. Выберите необходимый элемент подменю.
3. Чтобы выйти из меню, нажмите ярлык возврата (⏪).

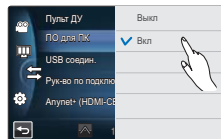

Элементы подменю

- **Выкл:** отключение функции.
- **Вкл:** встроенное программное обеспечение для редактирования запускается, если видеокамера подключена к ПК.



- **Функция программного обеспечения ПК недоступна в указанных ниже случаях.**
 - Если параметр "USB соедин." установлен на значение **PictBridge**
 - Чтобы включить функцию "ПО для ПК", в меню настройки системы для параметра "USB соедин." установите значение **"Накопитель"**. ↪ стр. 94
 - "ПО для ПК" совместимо только с ОС Windows.

Настройка системы

USB соедин.

Установив USB-соединение, можно передавать данные на ПК или распечатывать фотографии непосредственно с видеокамеры.

1. Нажмите ярлык меню (☰) → Настройка подключения (⚙) → "USB соедин."
2. Выберите необходимый элемент подменю.
3. Чтобы выйти из меню, нажмите ярлык возврата (⏪).

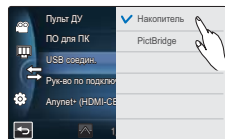

Элементы подменю

- **Накопитель:** подключение к ПК для передачи видео или фотографий. ↪ стр. 131
- **PictBridge:** подключение к принтеру PictBridge для прямой печати фотографий (если используется функция PictBridge). ↪ стр. 124



Перед подключением USB-кабеля проверьте, доступна ли функция, которую необходимо использовать, в текущем USB-режиме.

Рук-во по подключению ТВ

Можно ознакомиться с руководством по подключению ТВ, прежде чем подсоединять видеокамеру к телевизору.

1. Нажмите ярлык меню (☰) → Настройка подключения (⚙) → "Рук-во по подключению ТВ".
2. Выберите необходимый элемент подменю.
 - Руководство по подключению ТВ отображается в зависимости от выбранного элемента подменю.
 - См. руководство по подключению ТВ при подсоединении видеокамеры к другим внешним устройствам.
3. Чтобы выйти из меню, нажмите ярлык возврата (⏪).

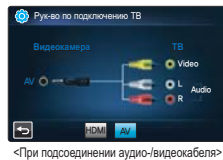

Подключите видеокамеру к обычному телевизору с помощью прилагаемого аудио-видеокабеля.



Anynet+ (HDMI-CEC)

Эта видекамера поддерживает систему Anynet+. Anynet+ – это система аудио/ видеосети, которая обеспечивает простое управление всеми подключенными аудио/видеоустройствами Samsung с помощью пульта дистанционного управления телевизора Samsung с поддержкой Anynet+.

1. Нажмите ярлык меню (☰) → Настройка подключения (🔗) → **Anynet+ (HDMI-CEC)**.

2. Выберите необходимый элемент подменю.

3. Чтобы выйти из меню, нажмите ярлык возврата (⏪).

- Если видекамера подключена к телевизору с поддержкой функции Anynet+, можно использовать пульт дистанционного управления, чтобы управлять некоторыми функциями видекамеры.

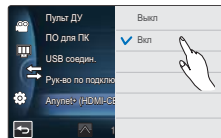

Элементы подменю

- **Выкл:** отключение функции.
- **Вкл:** функция Anynet+ включена.



- При подключении видекамеры с помощью HDMI-кабеля к телевизору, который поддерживает функцию Anynet+, телевизор автоматически включается. Если функция Anynet+ не используется, установите для параметра "**Anynet+ (HDMI-CEC)**" значение "**Выкл**".
- Подробные сведения о функции Anynet+ (HDMI-CEC) см. в руководстве для модели телевизора с поддержкой функции Anynet+.

Настройка системы

Тип носителя (только модели НМХ-S15/S16)

Видео и фотографии можно записывать на внутреннюю память либо на карту памяти, поэтому перед началом записи или воспроизведения необходимо выбрать носитель. → стр. 31

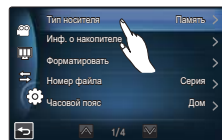

Инф. о носителе

Эта функция отображает информацию о выбранном носителе, например, данные об использованном и свободном месте и т. д.

ПРЕДВАРИТЕЛЬНАЯ ПРОВЕРКА!

Вставьте карту памяти в видеорекамеру для просмотра информации о носителе.

1. Нажмите ярлык меню (☰) → Другая настройка (⚙️) → "Инф. о носителе".
2. Выберите необходимый элемент подменю. (только модели НМХ-S15/S16)
 - Отображается объем использованной и доступной памяти, а также время записи (в зависимости от выбранного разрешения записи видео).
3. Чтобы выйти из меню, нажмите ярлык возврата (⏪).

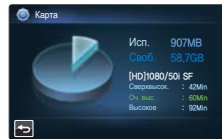
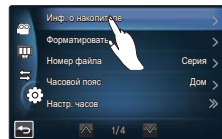

Элементы подменю (только модели НМХ-S15/S16)

- **Память:** отображает информацию о носителе внутренней памяти.
- **Карта:** отображает информацию о карте памяти.



При форматировании внутренней памяти или карты памяти понадобится как минимум 40 Мб для системной памяти, следовательно этот объем не может быть использован для хранения видео- или фотоданных.

Форматировать

Эта функция используется, если необходимо удалить все файлы или устранить повреждения носителя.

1. Нажмите ярлык меню (☰) → Другая настройка (⚙️) → "Форматировать".
2. Выберите необходимый элемент подменю. (только модели HMX-S15/S16)
 - Появится сообщение с запросом на подтверждение выполнения выбранного действия.
3. Выберите "Да" → "Да."
 - Отображается сообщение о завершении форматирования.
4. Чтобы выйти из меню, нажмите ярлык возврата (⏪) .

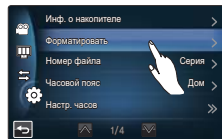

Элемент подменю (только модели HMX-S15/S16)

- **Память:** форматирование внутренней памяти.
- **Карта:** форматирование карты памяти.



- Во время форматирования не извлекайте носитель и не выполняйте другие действия (например, не отключайте питание). При форматировании необходимо использовать прилагаемый адаптер питания переменного тока, чтобы избежать повреждения носителя в случае разрядки батареи.
- Если носитель поврежден, отформатируйте его повторно.



- **Не форматировать носитель на ПК или другом устройстве.** Убедитесь, что носитель отформатирован на этой видеокамере.
- Форматирование карты памяти, в которой установлена защита от записи, невозможно. → стр. 33
- Если носитель не вставлен, его нельзя выбрать. В меню этот элемент будет отображаться тусклым цветом.

Номер файла

Имена (номера) присваиваются записанным изображениям согласно выбранному параметру нумерации файлов.

1. Нажмите ярлык меню (☰) → Другая настройка (⚙️) → "Номер файла".
2. Выберите необходимый элемент подменю.
3. Чтобы выйти из меню, нажмите ярлык возврата (⏪) .

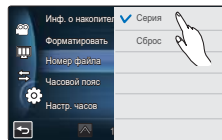

Элементы подменю

- **Серия :** последовательная нумерация файлов, даже если носитель заменен или отформатирован либо все файлы удалены. Каждому файлу присваивается номер, что облегчает управление изображениями на ПК.
- **Сброс :** сброс номера файла до 0001 после форматирования или удаления всех файлов либо установки новой карты памяти.



Если для параметра "Номер файла" установлено значение "Серия", всем файлам присваиваются разные номера во избежание повторения имен файлов. Это очень удобно, если вы планируете работать с файлами на компьютере.

Настройка системы

Часовой пояс

Можно легко установить местное время на часах видекамеры во время путешествия.

1. Нажмите ярлык меню (☰) → Другая настройка (⚙️) → "Часовой пояс" → "Визит"
2. Выберите часовой пояс с помощью ярлыков (⤴️)/(⤵️)/(⬅️)/(➡️) на ЖК-экране, после чего нажмите ярлык (ОК).
3. Чтобы выйти из меню, нажмите ярлык возврата (⏪).

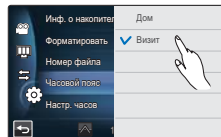

Элементы подменю

- **Дом:** значения часов будут соответствовать параметрам, установленным в меню "Настройка даты/времени". Выберите этот параметр при использовании видекамеры впервые или для восстановления настроек часов к значениям даты/времени региона, в котором вы живете.
- **Визит (🌐):** во время посещения региона с другим часовым поясом можно использовать местное время, не изменяя настройки времени региона, в котором вы живете. Часы будут отрегулированы с учетом разницы во времени между двумя регионами.



Настр. часов

Если дата и время записи настроены, они будут отображаться во время воспроизведения. ➔ стр. 29

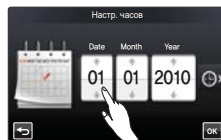

Тип даты

Можно установить тип отображения для даты согласно выбранному параметру.

1. Нажмите ярлык меню (☰) → Другая настройка (⚙️) → "Тип даты".
2. Выберите необходимый элемент подменю.
3. Чтобы выйти из меню, нажмите ярлык возврата (⬅️).

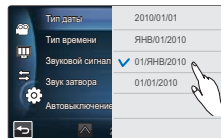

Элементы подменю

- **2010/01/01**: дата отображается в такой последовательности: год, месяц (две цифры), число.
- **ЯНВ/01/2010**: дата отображается в такой последовательности: месяц, число и год.
- **01/ЯНВ/2010**: дата отображается в такой последовательности: число, месяц, год.
- **01/01/2010**: дата отображается в такой последовательности: число, месяц (две цифры), год.



Эта функция зависит от настройки параметра "Отображение даты/времени". → стр. 90

Тип времени

Можно установить тип отображения для времени, настроенного согласно выбранному параметру.

1. Нажмите ярлык меню (☰) → Другая настройка (⚙️) → "Тип времени".
2. Выберите необходимый элемент подменю.
3. Чтобы выйти из меню, нажмите ярлык возврата (⬅️).

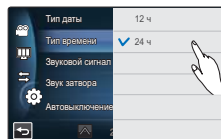

Элементы подменю

- **12 ч** : отображение информации о времени в 12-часовом формате.
- **24 ч** : отображение информации о времени в 24-часовом формате.



Эта функция зависит от настройки параметра "Показ. дату/время".

Настройка системы

Звуковой сигнал

Если этот параметр включен, нажатие вкладок и кнопок на экране сопровождается звуковым сигналом.

1. Нажмите ярлык меню (☰) → Другая настройка (⚙️) → "Звуковой сигнал"
2. Выберите необходимый элемент подменю.
3. Чтобы выйти из меню, нажмите ярлык возврата (←).

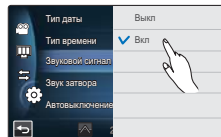

Элементы подменю

- **Выкл:** отключение функции.
- **Вкл:** вы услышите звуковой сигнал, если используются кнопки или ярлыки, например, кнопка **питания** (⏻) или **начала/остановки записи**.



Звуковой сигнал отключается в указанных ниже случаях.

- Во время записи и воспроизведения
- Если к видеокамере подключен кабель (аудио-/видеокабель, кабель Mini HDMI и т. д.)

Звук затвора

Звук затвора можно включать или отключать, нажимая кнопку **PHOTO** (Фото).

1. Нажмите ярлык меню (☰) → Другая настройка (⚙️) → "Звук затвора"
2. Выберите необходимый элемент подменю.
3. Чтобы выйти из меню, нажмите ярлык возврата (←).

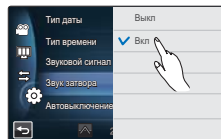

Элементы подменю

- **Выкл:** отключение функции.
- **Вкл:** вы услышите звук затвора при нажатии кнопки **PHOTO** (Фото).



Звук затвора не слышен в указанных ниже случаях.

- Если кнопка **PHOTO** (Фото) нажата во время записи видео.
- Если к видеокамере подключен кабель (аудио-/видеокабель, кабель Mini HDMI и т. д.)

Автовыключение

Можно настроить видеочамеру на автоматическое выключение, если она не используется в течение 5 минут. С помощью этой функции можно снизить уровень потребления питания.

1. Нажмите ярлык меню (☰) → Другая настройка (⚙️) → "Автовыключение"
2. Выберите необходимый элемент подменю.
3. Чтобы выйти из меню, нажмите ярлык возврата (⏪).

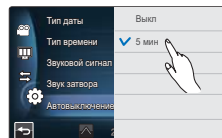

Элементы подменю

- **Выкл:** отключение функции.
- **5 мин.:** в неактивном состоянии видеочамера выключается через 5 минут.



- **Параметр автовыключения питания недоступен в указанных ниже случаях.**
 - Если к видеочамере подключен кабель (адаптер питания переменного тока, кабель USB и т. д.).
 - Если включена функция "Быстрый при ожидании".
 - Если включена функция демонстрации.
 - Во время записи, воспроизведения (кроме режима паузы), показа слайд-шоу.
- Чтобы снова включить видеочамеру, нажмите кнопку **питания** (⏻).

Настройка системы

Быстр. при ожид.

Если необходимо выполнять запись в течение длительного периода времени, используйте функцию "Быстрый при ожидании". Если закрыть ЖК-дисплей в режиме ожидания, видеочамера переключится в режим "Быстрый при ожидании", чтобы снизить потребление питания. Если необходимо выполнить запись снова, эта функция позволяет видеочамере быстро переключиться из режима экономии питания.

1. Нажмите ярлык меню (☰) → Другая настройка (⚙) → "Быстр. при ожид."
2. Выберите необходимый элемент подменю.
3. Чтобы выйти из меню, нажмите ярлык возврата (←) .

- При закрытии ЖК-дисплея в режиме ожидания выполняется переход в режим "Быстрый при ожидании", после чего видеочамера выключается через установленный промежуток времени.

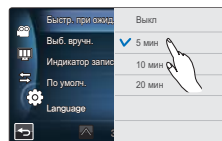

Элементы подменю

- **Выкл:** закрытие ЖК-дисплея в режиме ожидания выключает видеочамеру.
- **5 мин:** при закрытии ЖК-дисплея в режиме ожидания выполняется переход в режим "Быстрый при ожидании", после чего видеочамера выключается через 5 минут.
- **10 мин:** при закрытии ЖК-дисплея в режиме ожидания выполняется переход в режим "Быстрый при ожидании", после чего видеочамера выключается через 10 минут.
- **20 мин:** при закрытии ЖК-дисплея в режиме ожидания выполняется переход в режим "Быстрый при ожидании", после чего видеочамера выключается через 20 минут.



- В целях снижения потребляемого питания рекомендуется выключать видеочамеру, если она не используется. Также можно использовать функцию "Быстрый при ожидании" для частой съемки с заданным интервалом.
- В режиме "Быстрый при ожидании" соответствующий индикатор непрерывно мигает.
- Режим "Быстрый при ожидании" недоступен в указанных ниже случаях.
 - Если ЖК-дисплей открыт.
 - Во время нажатия кнопок видеочамеры.

Выб. вручн.

Диску управления можно легко присвоить одну из часто используемых во время записи функций (фокус, Диафрагма, выдержка, значение экспозиции). Диску управления может быть присвоена только одна функция.

1. Нажмите ярлык меню (☰) → Другая настройка (⚙️) → "Выб. вручн."
2. Выберите необходимый элемент подменю.
3. Чтобы выйти из меню, нажмите ярлык возврата (⏪).

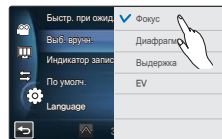

Элементы подменю

- **Фокус:** Диску ручного управления присвоена функция фокусировки.
- **Диафрагма:** Диску ручного управления присвоена функция экспозиции.
- **Выдержка:** Диску ручного управления присвоена функция выдержки.
- **EV:** Диску ручного управления присвоена функция регулирования значения экспозиции.

Индикатор записи

Во время записи видео или съемки фотографий можно проверить состояние индикатора записи.

1. Нажмите ярлык меню (☰) → Другая настройка (⚙️) → "Индикатор записи"
2. Выберите необходимый элемент подменю.
3. Чтобы выйти из меню, нажмите ярлык возврата (⏪).

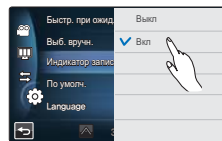

Элементы подменю

- **Выкл.:** выключение индикатора записи.
- **Вкл.:** включение индикатора записи на передней панели видеорекамера во время записи. С помощью индикатора записи можно определить, осуществляется ли запись.

Настройка системы

По умолч.

Можно восстановить все настройки меню до значений по умолчанию.

1. Нажмите ярлык меню (меню) → Другая настройка (шестеренка) → "По умолч."
 - Появится сообщение с запросом на подтверждение выполнения выбранного действия.
2. Нажмите "Да", если необходимо вернуться к настройкам по умолчанию.
 - После возврата всех настроек к значениям по умолчанию отобразится экран часового пояса.
3. Установите дату и время снова. ↩ стр. 29

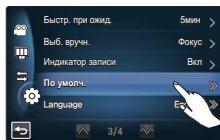

- Не отключайте питание во время использования этой функции.
 - Восстановление заводских настроек видекамеры не повлияет на записанные изображения.
-

Language

Можно выбрать необходимый язык для отображения меню и сообщений. ↩ стр. 30

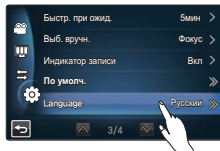

Демо

В режиме демонстрации автоматически отображаются основные функции, которые поддерживаются видеокамерой, что позволяет облегчить их использование.

1. Нажмите ярлык меню (☰) → Другая настройка (⚙️) → "Демо"
2. Выберите необходимый элемент подменю.
3. Чтобы выйти из меню, нажмите ярлык возврата (←) .

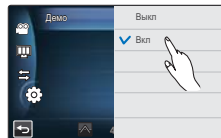

Элементы подменю

- **Выкл.**: отключение функции.
- **Вкл.**: включение функции "Демо".

Использование функции демонстрации

Режим демонстрации отключается в таких случаях:

- если нажать любую кнопку на ЖК-дисплее;
- если использовать любую кнопку (**начала/остановки записи, отображения (|□|), SMART AUTO, MODE (Режим), PHOTO (Фото)** и т. д.). Однако видеокамера автоматически вернется в режим демонстрации через пять минут пребывания в режиме ожидания, если ее не использовать в течение этого времени. Если функцию демонстрации использовать не нужно, установите параметр "Демо" на значение "Выкл".



Функция демонстрации не запускается в указанном ниже случае.

- Если "Автовыключение" установлено на значение "5 мин." (если используется питание от батареи), видеокамера выключится до начала демонстрации. ↗ стр. 101

Редактирование видеоклипов

УДАЛЕНИЕ ЧАСТИ ВИДЕО (ЧАСТИЧНОЕ УДАЛЕНИЕ)

Можно удалить часть видео. Поскольку функция частичного удаления используется для редактирования исходного видеофайла, сохраните исходный видеофайл отдельно перед запуском этой функции.

ПРЕДВАРИТЕЛЬНАЯ ПРОВЕРКА!

- Вставьте карту памяти. ↗ стр. 32
- Установите необходимый носитель. (только модели HMX-S15/S16) ↗ стр. 31
- Выберите ярлык воспроизведения (📺) на ЖК-дисплее, чтобы активировать режим воспроизведения видео (📺/📺). ↗ стр. 49

1. Нажмите ярлык меню (☰) → "Ред." → "Частичн. удаление".
2. Выберите видео, которое необходимо отредактировать.
 - Выбранное видео отображается в режиме паузы.
3. Используя ярлык управления воспроизведением, выберите начальную точку для удаления, после чего нажмите в этой точке индикатор (👉).
 - Ярлыки управления воспроизведением:

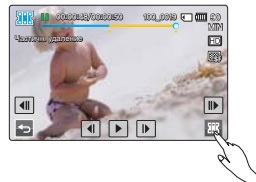
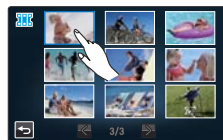
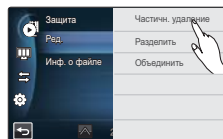
 - Чтобы переместиться к необходимой точке, перемещайте палец по индикатору состояния воспроизведения влево или вправо на ЖК-дисплее.
 - В начальной точке отображается индикатор (▲).
4. Используя ярлык управления воспроизведением, выберите конечную точку для удаления, после чего нажмите в этой точке индикатор (👉).
 - Чтобы переместиться к необходимой точке, перемещайте палец по индикатору состояния воспроизведения влево или вправо на ЖК-дисплее.
 - В конечной точке отображается индикатор (▲).
5. Нажмите ярлык вырезания (✂).
 - Для подтверждения отображается сообщение.
6. Нажмите "Да".
 - Выбранная часть будет удалена.



- Удаленная часть исходного видео не восстанавливается.
- Не извлекайте карту памяти и не отключайте питание во время редактирования видео, записанного на носитель. Это может привести к повреждению носителя или данных.



















- Также можно использовать эту функцию в полноэкранном режиме отображения одного изображения.
- Невозможно редактировать файлы, которые защищены индикатором (🔒). Сначала необходимо отключить функцию защиты. ↗ стр. 109
- Чтобы отменить частичное удаление или перезапустить эту функцию, нажмите ярлык возврата (⏪).
- Функция "Частичное удаление" недоступна в указанных ниже случаях.
 - Если время записи части видео, которую необходимо удалить, составляет меньше 3 секунд.
 - Если общее время видеозаписи после частичного удаления составляет менее 3 секунд.
 - Если объем оставшейся свободной памяти меньше 15 МБ.
- Если начальная точка расположена за конечной точкой, начальная и конечная точки будут изменяться автоматически.

РАЗДЕЛЕНИЕ ВИДЕО

Можно разделить одно видео на две части, а затем удалить полученный ненужный раздел. Поскольку с помощью этой функции редактируются исходные файлы, создайте резервные копии важных видеозаписей отдельно.

ПРЕДВАРИТЕЛЬНАЯ ПРОВЕРКА!

- Вставьте карту памяти. ➔ стр. 32
- Установите необходимый носитель. (только модели НМХ-S15/S16) ➔ стр. 31
- Выберите ярлык воспроизведения () на ЖК-дисплее, чтобы активировать режим воспроизведения видео ( / ). ➔ стр. 49

1. Нажмите ярлык меню () → "Ред." → "Разделить".
2. Выберите видео, которое необходимо отредактировать.
 - Выбранное видео отображается в режиме паузы.
3. Выберите точку разделения с помощью ярлыков управления воспроизведением.
 - Ярлыки управления воспроизведением:  /  /  /  /  /  /  /  /  / 
 - Чтобы переместиться к необходимой точке, перемещайте палец по индикатору состояния воспроизведения влево или вправо на ЖК-дисплее.
4. Нажмите сначала ярлык паузы () в точке разделения, а затем ярлык вырезки ().
 - Появится сообщение с запросом на подтверждение выполнения выбранного действия.
5. Нажмите "Да".
 - Выбранное видео будет разделено на два видеоклипа.
 - Второй видеоклип разделенного видео отображается как последний эскиз.
 - После разделения можно удалить ненужную часть видео или объединить ее с другими видеозаписями.

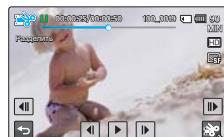
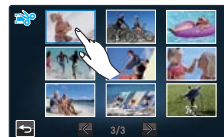
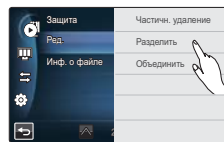

Не извлекайте карту памяти и не отключайте питание во время редактирования видео, записанного на носитель.
Это может привести к повреждению носителя или данных.



- Также можно использовать эту функцию в полноэкранном режиме отображения одного изображения.
- Невозможно разделить файлы, которые защищены индикатором (). Сначала необходимо отключить функцию защиты. ➔ стр. 109
- Разделенное видео может сместиться влево или вправо от назначенной точки разделения приблизительно на 2 секунды.
- **Функция "Разделение" недоступна в указанных ниже случаях.**
 - Если общее время видеозаписи составляет менее 6 секунд.
 - При попытке разделить части, когда длительность начала и конца составляет менее 3 секунд.
 - Если объем оставшейся свободной памяти меньше 15 МБ.
 - Фотографии разделить невозможно.
 - Когда количество файлов достигает 9999.
- Функцию разделения невозможно использовать, если на носителе недостаточно свободного места. Удалите ненужные видео.

Редактирование видеоклипов

ОБЪЕДИНЕНИЕ ВИДЕО

Можно объединить два разные видеофайла. Поскольку с помощью этой функции редактируются исходные файлы, создайте резервные копии важных видеозаписей отдельно.

ПРЕДВАРИТЕЛЬНАЯ ПРОВЕРКА!

- Вставьте карту памяти. ➔ стр. 32
- Установите необходимый носитель. (только модели HMX-S15/S16) ➔ стр. 31
- Выберите ярлык воспроизведения (📺) на ЖК-дисплее, чтобы активировать режим воспроизведения видео (📺/📺). ➔ стр. 49

1. Нажмите ярлык меню (☰) → **"Ред."** → **"Объединить"**.

2. Нажмите эскизы видео, которые нужно объединить.

- Индикатор (✓) и порядковый номер отображаются на обозначенных видеофайлах. При каждом нажатии эскиза видео на нем снимается или устанавливается значок выбора (✓).
- Индикатор (✓) не отображается, если выбранные видеофайлы имеют разное разрешение.

3. Нажмите ярлык (OK).

- Появится сообщение с запросом на подтверждение выполнения выбранного действия.

4. Нажмите **"Да"**.

- Выбранные видеофайлы объединяются в установленной последовательности и сохраняются как один видеофайл.

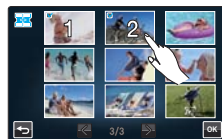
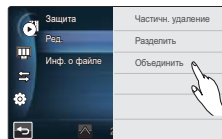

Не извлекайте карту памяти и не отключайте питание во время редактирования видео, записанного на карту памяти.
Это может привести к повреждению носителя или данных.



- Невозможно объединить файлы, которые защищены индикатором (🔒). Сначала необходимо отключить функцию защиты. ➔ стр. 109
- Исходное видео не будет сохранено.
- **Невозможно объединить указанные ниже видеозаписи.**
 - Видеозаписи с разными форматами разрешения (видео, записанные с настройками **"Разрешение: 1080/50i(XF)"** и **"Разрешение: 720/50p"**, не могут быть объединены.
 - Размер файла объединенных видеозаписей не может превышать 1,8 ГБ.
 - Видео, формат файлов которого не поддерживается видеокамерой.
 - Во время воспроизведения видеофайла.

Управление файлами

ЗАЩИТА ОТ СЛУЧАЙНОГО УДАЛЕНИЯ

Важные изображения можно защитить от случайного удаления. Защищенные видео и фотографии не удаляются, пока с них не будет снята защита или носитель не будет отформатирован.

ПРЕДВАРИТЕЛЬНАЯ ПРОВЕРКА!

- Вставьте карту памяти. ↗ стр. 32
- Установите необходимый носитель. (только модели HMX-S15/S16) ↗ стр. 31
- Выберите ярлык воспроизведения (📺) на ЖК-дисплее, чтобы активировать режим воспроизведения видео (📺/📺) или просмотра фотографий (📷). ↗ стр. 49

1. Нажмите ярлык меню (☰) → **"Защита"** → нажмите необходимый элемент подменю.
 - Отобразится сообщение, соответствующее выбранному параметру.
 - Выбрав параметр **"Выбрать файлы"**, просмотрите элементы подменю.
2. Нажмите **"Да"**.
 - Защита включается или выключается.
 - На защищенном файле отображается индикатор (🔒).

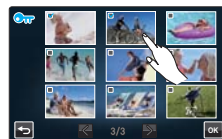
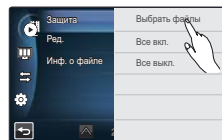

Элементы подменю

- **Выбрать файлы:** защищает отдельные изображения. Выберите изображения, которые необходимо защитить от удаления. На выбранных изображениях отобразится индикатор (✓). При выборе эскиза изображения для этого изображения будет выбрана (✓) или отменена защита. Нажмите ярлык (☰).
- **Все вкл.:** устанавливает защиту для всех изображений.
- **Все выкл.:** снимает защиту сразу со всех изображений.



- Также можно использовать эту функцию в режиме отображения одного изображения (на экране отображается одно изображение).
- Если на карте памяти ярлык защиты от записи установлен на блокирование, установить эту функцию невозможно. ↗ стр. 33

Управление файлами

УДАЛЕНИЕ ФАЙЛОВ

Можно удалять записи по отдельности или все сразу.

ПРЕДВАРИТЕЛЬНАЯ ПРОВЕРКА!

- Вставьте карту памяти. ↗ стр. 32
- Установите необходимый носитель. (только модели HMX-S15/S16) ↗ стр. 31
- Выберите ярлык воспроизведения (📺) на ЖК-дисплее, чтобы активировать режим воспроизведения видео (📺 / 📺) или просмотра фотографий (📷). ↗ стр. 49

1. Нажмите ярлык меню (☰) → "Удалить" → нажмите необходимый элемент подменю.
 - Отобразится сообщение, соответствующее выбранному параметру.
 - Выбрав параметр "**Выбрать файлы**", просмотрите элементы подменю.
2. Нажмите "Да".
 - Выбранное изображение удалено.

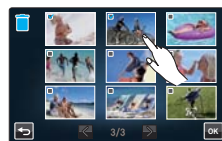
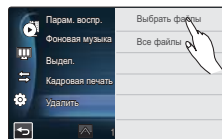

Элементы подменю

- **Выбрать файлы:** удаляет отдельные изображения. Выберите изображения, которые нужно удалить. На выбранных изображениях отобразится индикатор (✓). При выборе эскиза изображения для этого изображения будет выбрана (✓) или отменена защита. Нажмите ярлык (📧).
- **Все файлы:** удаляет все изображения.



- Удаленные изображения восстановить невозможно.
- Не извлекайте карту памяти и не отключайте питание во время удаления видео, записанного на носитель. Это может привести к повреждению носителя или данных.



- Также можно использовать эту функцию в режиме отображения одного изображения (на экране отображается одно изображение).
- Чтобы предотвратить случайное удаления важных изображений, заранее установите на них защиту. ↗ стр. 109
- Невозможно удалить защищенные файлы. Сначала необходимо отключить функцию защиты. ↗ стр. 109
- Если на карте памяти ярлык защиты от записи установлен на блокирование, удалить изображения невозможно. ↗ стр. 33
- При недостаточном заряде батареи функция удаления не работает. Рекомендуется подключить к адаптеру переменного тока, чтобы продолжить подачу питания во время удаления.

КОПИРОВАНИЕ ФАЙЛОВ (ТОЛЬКО МОДЕЛИ NMX-S15/S16)

Видео- и фотофайлы, сохраненные во встроенной памяти, можно копировать на внешнюю карту флэш-памяти. Копирование на карту памяти не удаляет оригинальные файлы из встроенной памяти.

ПРЕДВАРИТЕЛЬНАЯ ПРОВЕРКА!

- Вставьте карту памяти в видеокамеру. ↗ стр. 32
- Выберите ярлык воспроизведения (📺) на ЖК-дисплее, чтобы активировать режим воспроизведения видео (📺) / (📷) или просмотра фотографий (📷). ↗ стр. 49

1. Нажмите ярлык меню (☰) → **"Копировать"** → нажмите необходимый элемент подменю.
 - Отобразится сообщение, соответствующее выбранному параметру.
 - Выбрав параметр **"Выбрать файлы"**, просмотрите элементы подменю.
2. Нажмите **"Да"**.
 - Выбранные изображения скопированы.

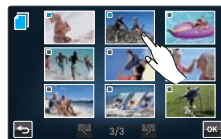
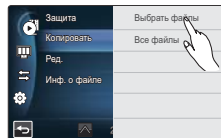

Элементы подменю

- **Выбрать файлы:** копирование отдельных изображений.
Выберите изображения, которые требуется скопировать.
На выбранных изображениях отобразится индикатор (✓). При выборе эскиза изображения для этого изображения будет выбрана (✓) или отменена защита.
Нажмите ярлык (OK).
- **Все файлы:** копирование всех изображений.



Не извлекайте карту памяти и не отключайте питание во время копирования файлов, сохраненных на носитель. Это может привести к повреждению носителя или данных.



- Также можно использовать эту функцию в режиме отображения одного изображения (на экране отображается одно изображение).
- Если карта памяти защищена от записи, скопировать изображения невозможно. ↗ стр. 33
- Невозможно скопировать файл, если на карте памяти недостаточно свободного места. Прежде чем продолжить, удалите ненужные файлы. ↗ стр. 110
- При недостаточном заряде батареи функция копирования не работает. Рекомендуется подключить к адаптеру переменного тока, чтобы продолжить подачу питания во время копирования.
- Копирование невозможно, если на карте памяти количество видео- и фотофайлов, которые необходимо копировать, составляет 9999.

Настройка беспроводной сети и подключение к ней (только модели HMX-S15/S16)

АВТОПОДКЛЮЧЕНИЕ К СЕТИ

Можно подключиться к сети, используя точку доступа в зоне покрытия беспроводной сети.

ПРЕДВАРИТЕЛЬНАЯ ПРОВЕРКА!

Выберите режим записи (📹/📷), нажав на кнопку **MODE** (Режим). ➔ стр. 27

1. Нажмите ярлык сети (📶) → **"Настройки"** → **"Настройка точки доступа"**.
 - Видеокамера автоматически проверит доступные в сети точки доступа.
 - Чтобы перезагрузить список устройств точки доступа, нажмите ярлык обновления (🔄).
2. Выберите необходимую точку доступа.
 - Видеокамера будет подключена к сети, если используется незащищенная точка доступа.
 - Если вы выберете точку доступа WPS, нажмите ярлык WPS PBC в нижней части ЖК-экрана, после чего в течение 2 минут нажмите кнопку WPS на устройстве точки доступа или маршрутизаторе, обозначения которых будут активированы на экране.
 - Выбрав защищенную точку доступа, нажмите ярлык (🔒) и перейдите к следующему шагу.
3. Задайте настройки сети.

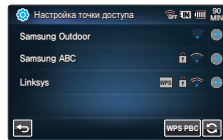
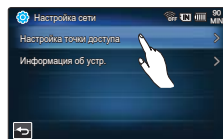
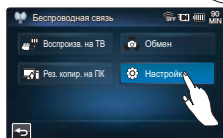

Элементы подменю

- **Проверка подлинности:** выберите тип проверки подлинности в соответствии с настройкой точки доступа. (Открыть, Общ., WPA-PSK, WPA2-PSK, WPA-PSK/WPA2-PSK) Если выбран параметр "Открыть" или "Общ.", WPA установлено автоматически.
 - **Шифровка данных:** выберите тип шифрования в соответствии с настройкой точки доступа. (Выключить, WEP, TKIP, AES, Комб. TKIP/AES)
 - **Сетевой ключ:** введите пароль и нажмите ярлык (🔑). Для набора символов см. стр. 115.
 - **Настройка IP:** значение по умолчанию – "Авто". Для настройки IP вручную см. стр. 114.
4. Нажмите ярлык (📶).
 - Видеокамера подключится к сети через выбранную точку доступа.
 - В верхнем правом углу экрана можно проверить силу сигнала.

Информация о точке доступа

| | |
|--|---|
| | Точка доступа WPS (WiFi Protected Setup) Видеокамера автоматически, легко и безопасно подключится к беспроводной сети. |
| | Защищенная точка доступа Произойдет подключение к беспроводной сети с использованием назначенного пароля и настройки IP. |
| | Специальная точка доступа Произойдет подключение к сети с использованием мобильного терминала, который поддерживает беспроводную связь. |
| | Сила сигнала Отображает силу беспроводного сигнала устройства точки доступа. |

Сила сигнала

| | |
|--|---------------|
| | Не подключено |
| | Очень слабо |
| | Слабо |
| | Нормально |
| | Очень сильно |



- Даже если данные проверки подлинности и тип шифрования данных были определены, выберите для режима проверки подлинности значение “Открыть” или “Общ.”.
- Если автоматическое определение точки доступа не было выполнено, непосредственно укажите параметры сети. ➔ стр. 112
- В зависимости от типа проверки подлинности доступны следующие настройки шифрования данных:
 - Открыть → Выключить или WEP
 - Общ. → WEP
 - WPA-PSK → TKIP или AES
 - WPA2-PSK → TKIP или AES
- Совместимость с точкой доступа, не имеющей официальной сертификации Wi-Fi, не гарантируется.
- Подключение к беспроводной сети может быть нестабильным. Это зависит от подключенной точки доступа.
- В случае увеличения расстояния до точки доступа подключение к сети может выполняться дольше или возможны перебои при воспроизведении видео.
- Если рядом с видеокамерой находится электрическое устройство, которое использует такой же диапазон частот, это может вызвать помехи беспроводной связи.
- Если название устройства точки доступа указано не на английском языке, оно не будет отображено в списке точки доступа или шрифт будет искажен.
- Для выполнения настроек сети и получения пароля обратитесь к сетевому администратору или к поставщику услуг.
- Если отобразится сообщение о необходимости установления подлинности отдельно, может произойти отключение от сети. В таком случае обратитесь к поставщику услуг.
- Количество доступных паролей может отличаться в зависимости от типа шифрования.
- Трудности, связанные с подключением к беспроводной сети, могут зависеть от условий окружающей сети.
- При поиске точки доступа может быть найден принтер, который поддерживает беспроводную сеть, но найденный принтер невозможно использовать для подключения к сети.
- Беспроводное подключение выполняется за определенную оплату на основе контракта между вами и поставщиком услуг.
- Доступные каналы для подключения к сети отличаются в зависимости от региона (страны).
- Некоторые страны могут ограничить подключение к беспроводной сети на основании регламента радиосвязи.
Рекомендуется использовать видеокамеру в той стране, в которой она была приобретена.
- Когда шифрование данных установлено на значение WEP или TKIP для подключения точки доступа 802.11n, можно перейти в режим 802.11g. В режиме 802.11g подключение к сети и надлежащая скорость не гарантированы.

Настройка и подключение к беспроводной сети (только модели HMX-S15/S16)

ПОДКЛЮЧЕНИЕ К СЕТИ ВРУЧНУЮ

Указав IP-адрес, можно подключиться к сети через точку доступа в зоне покрытия беспроводной сети.

ПРЕДВАРИТЕЛЬНАЯ ПРОВЕРКА!

Выберите режим записи (📹/📷), нажав на кнопку **MODE** (Режим).
↪ стр. 27

1. Нажмите ярлык сети (📶) → "**Настройки**" → "**Настройка точки доступа**" → Необходимая пиктограмма точки доступа (📶) → "**Настройка IP**" → "**Ручной**".
 - Отображается экран настройки IP.
 - Если вы выберете точку доступа WPS, нажмите ярлык WPS PIN в нижней части ЖК-экрана, после чего в течение 2 минут введите сгенерированный PIN-код в устройство точки доступа.
2. Нажмите каждый элемент и введите необходимое значение.

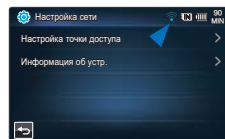
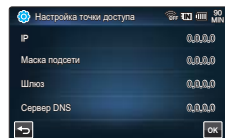
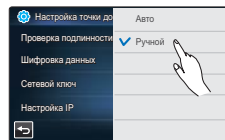
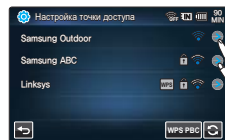

Элементы подменю

- **IP**: введите IP-адрес.
 - **Маска подсети**: введите маску подсети.
 - **Шлюз**: введите шлюз.
 - **Сервер DNS**: введите DNS-адрес.
3. По завершении нажмите ярлык (OK).
 - Видеокамера подключится к сети через выбранную точку доступа.





- Для более подробной информации о настройках сети обратитесь к сетевому администратору или к поставщику услуг.
- Настройки сети могут отличаться в зависимости от условий сети.
- При отсутствии разрешения к доступу не пытайтесь подключиться к сети.
- Во время подключения к сети батарея должна быть полностью заряженной.

ИНФОРМАЦИЯ ОБ УСТРОЙСТВЕ

Зарегистрируйте свою информацию заранее, чтобы видеокамера могла легко быть найдена другим устройством.

ПРЕДВАРИТЕЛЬНАЯ ПРОВЕРКА!

Выберите режим записи ( / ), нажав на кнопку **MODE** (Режим). ↪ стр. 27

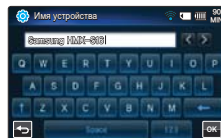
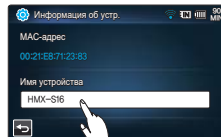

1. Нажмите ярлык сети () → **"Настройки"** → **"Информация об устр."** → Нажмите поле имени устройства.
 - Отображается виртуальная клавиатура.
2. Нажмите полосу ввода и введите имя.
3. По завершении нажмите ярлык ().

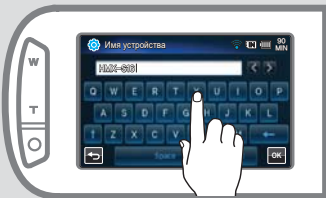

Использование виртуальной клавиатуры

Чтобы ввести информацию и настройки, можно использовать виртуальную клавиатуру. Нажмите необходимый символ и цифру. По завершении нажмите ярлык ().



| | |
|---|---|
|  | Перемещение курсора |
|  | Учет регистра клавиатуры и изменение символов |
| 123 | Цифры и символы |
| Пробел | Пробел |
|  | Удаление последнего символа |
| OK | Завершение ввода |



Можно ввести информацию на английском языке независимо от настроек языка.

ИСПОЛЬЗОВАНИЕ БЕСПРОВОДНОЙ СЕТИ (только модели HMX-S15/S16)

ВОСПРОИЗВЕДЕНИЕ ВИДЕО/ФОТОГРАФИЙ НА ЭКРАНЕ ТЕЛЕВИЗОРА

Можно воспроизводить видео и фотографии с видеокамеры на экране телевизора через сеть, если телевизор Samsung оснащен функцией DMR (Digital Media Renderer) на основе DLNA. Рекомендуется использовать видеокамеру с телевизором, поддерживающим функцию AllShare.

ПРЕДВАРИТЕЛЬНАЯ ПРОВЕРКА

- Подключите устройство точки доступа и телевизор к проводной сети LAN. Дополнительные сведения см. в руководстве пользователя телевизора.
- Выберите режим записи (📷/📹), нажав на кнопку **MODE (Режим)**. ➔ стр. 27

1. Нажмите сеть (📶) → **"Воспроизв. на ТВ"**.
 - Видеокамера подключится к сети через точку доступа, к которой было выполнено последнее подключение.
 - Если подключение к точке доступа еще не устанавливалось, видеокамера проверит наличие точки доступа. ➔ стр. 112
2. Выберите необходимое устройство.
 - Чтобы перезагрузить список устройств, нажмите ярлык обновления (🔄).
3. Выберите ярлык **HD (📺)**, **SD (📷)** или **фото (📷)**.
 - Отобразится эскиз видео или фотографий.
 - Видео или фотографии отобразятся в виде эскизов только в формате 4х3.
 - Для перехода на предыдущую или следующую страницу используйте ⏪/⏩.
4. Выберите необходимое видео или фотографию.
 - Выбранные видео или фотографии будут воспроизводиться на экране телевизора и отображаться на ЖК-дисплее в виде соответствующего изображения.
 - Воспроизведите выбранное видео и перейдите к эскизу видео.
 - Поскольку слайд-шоу фотографий будет постоянно повторяться, нажмите ярлык возврата (🏠), чтобы остановить слайд-шоу.
5. Чтобы завершить **"Воспроизв. на ТВ"**, нажмите ярлык выхода.

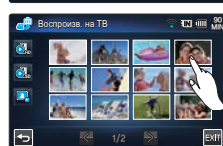
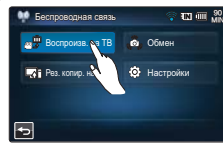

- Установите беспроводное подключение между видеокамерой и точкой доступа, подключив телевизор и точку доступа с помощью кабелей.
- На экране телевизора можно воспроизводить только те видео и фотографии, которые были записаны на видеокамере.
- Диапазон сетевого подключения между видеокамерой и телевизором может отличаться в зависимости от точки доступа.
- Если видеокамера выключена неправильно (напр., из-за отключения от сети) во время воспроизведения видео или фотографий на телевизоре, то телевизор продолжает распознавать подключение к видеокамере.
- В зависимости от размера видео и фотографий, которые необходимо воспроизвести, может потребоваться больше времени, чтобы подключиться к телевизору и отобразить на нем файл.
- Эта функция недоступна, если на видеокамере нет записанных видео или фото.
- Во время воспроизведения видео с качеством ВЧ на телевизоре используйте точку доступа 802.11n и установите параметр AP на 802.11n. Когда шифрование данных установлено на WEP или TKIP, 802.11g является настройкой по умолчанию, таким образом, на телевизоре невозможно воспроизводить видео с качеством ВЧ.
- Можно просматривать фотографии и видеозаписи (до 1000 файлов) с помощью телевизора. Чем больше файлов вы храните, тем медленнее работает видеокамера. Рекомендуется сохранять не более 1000 файлов.
- Это относится только к сертифицированному DLNA DMR (цифровому медиарендереру).
- Эта функция может не работать надлежащим образом на телевизорах высокой четкости Samsung, если на них нет маркировки AllShare™.
- Воспроизведение видео может прерываться в зависимости от типа телевизора и состояния сети.
- Если во время воспроизведения видео наблюдаются перебои, во время записи измените качество видео на более низкое (качество SF или SD).
- В случае возникновения перебоев во время воспроизведения видеофайла через беспроводное соединение, воспользуйтесь проводным соединением (кабель HDMI или AV). ➔ стр. 119, 121
- Если во время воспроизведения видео на телевизорах высокой четкости Samsung с поддержкой AllShare™ наблюдаются перебои (продолжительностью более 3 секунд), обратитесь к службе поддержки по телефону.

ОБМЕН ВИДЕО/ФОТОГРАФИЯМИ

Можно воспроизводить видео и фотографии с видеокамеры на экране телевизора через сеть, если телевизор Samsung оснащен функцией DMP (Digital Media Player) на основе DLNA.

ПРЕДВАРИТЕЛЬНАЯ ПРОВЕРКА!

- Подключите устройство точки доступа и телевизор к проводной сети LAN. Дополнительные сведения см. в руководстве пользователя телевизора.
- Выберите режим записи (📷/📹), нажав на кнопку **MODE** (Режим). ➔ стр. 27

1. Нажмите сеть (📶) → "Обмен".

- Видеокамера подключится к сети через точку доступа, которой было выполнено последнее подключение.
- Если подключение к точке доступа еще не устанавливалось, видеокамера проверит наличие точки доступа. ➔ стр. 112

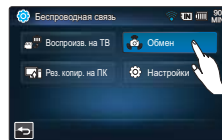

2. Воспроизводите видео и фотографии в видеокамере, передавая их по сети на экран телевизора.

- Чтобы выйти из режима обмена, нажмите ярлык возврата (🏠).

Что такое DLNA (Digital Living Network Alliance)?



DLNA позволяет обмениваться мультимедийным контентом, подключив все бытовые устройства к сети. Благодаря технологии DLNA можно осуществлять передачу и воспроизведение видеофайлов и фотографий на домашних сетевых устройствах (например, на телевизоре или ПК и видеокамере), используя беспроводное соединение.

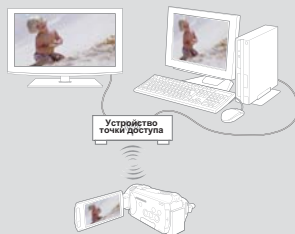

- Установите беспроводное подключение видеокамеры и точки доступа; подключите телевизор и точку доступа с помощью кабелей.
- На подключенном устройстве можно воспроизводить только те видео и фотографии, которые были записаны на видеокамере.
- Диапазон сетевого подключения между видеокамерой и выбранным устройством может отличаться в зависимости от точки доступа.
- Если видеокамера выключена неправильно (напр., удаление батареи) во время воспроизведения видео или фотографий на выбранном устройстве, оно продолжает распознавать подключение к видеокамере.
- Передача видео и фотографий может занять больше времени в зависимости от сетевого подключения и размера файла.
- Функция обмена недоступна, если на видеокамере нет записанных видео или фото.
- Можно обмениваться изображениями и видеозаписями (до 1000 файлов). Чем больше файлов вы храните, тем медленнее работает видеокамера. Рекомендуется сохранять не более 1000 файлов.
- Во время воспроизведения видео с качеством ВЧ на телевизоре используйте точку доступа 802.11n и установите параметр AP на 802.11n. Когда шифрование данных установлено на WEP или TKIP, 802.11g является настройкой по умолчанию, таким образом, на телевизоре невозможно воспроизводить видео с качеством ВЧ.
- Такой способ подключения может использоваться только в телевизорах с поддержкой DLNA и функцией DMP (Digital Media Player).
- Эта функция может не работать надлежащим образом на телевизорах высокой четкости Samsung, если на них нет маркировки AllShare™.
- Воспроизведение видео может прерываться в зависимости от типа телевизора и состояния сети.
- Если во время воспроизведения видео наблюдаются перебои, во время записи измените качество видео на более низкое (качество SF, F или SD).
- В случае возникновения перебоев во время воспроизведения видеофайла через беспроводное соединение, воспользуйтесь проводным соединением (кабель HDMI или AV). ➔ стр. 119, 121
- Если во время воспроизведения видео на телевизорах высокой четкости Samsung с поддержкой AllShare™ наблюдаются перебои (продолжительностью более 3 секунд), обратитесь к службе поддержки по телефону.

ИСПОЛЬЗОВАНИЕ БЕСПРОВОДНОЙ СЕТИ (только модели НМХ-S15/S16)

СОХРАНЕНИЕ ВИДЕОФАЙЛОВ/ФОТОГРАФИЙ НА ПК

Можно через сеть сохранять видеофайлы и фотографии из видеокамеры на ПК.

ПРЕДВАРИТЕЛЬНАЯ ПРОВЕРКА!

Выберите режим записи ( / ), нажав на кнопку **MODE** (Режим). → стр. 27

1. Нажмите сеть () → **"Рез. копир. на ПК"**.

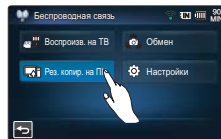

- Видеокамера подключится к сети через точку доступа, к которой было выполнено последнее подключение.
- Если подключение к точке доступа еще не устанавливалось, видеокамера проверит наличие точки доступа. → стр. 112



2. Выберите необходимое устройство.

- Чтобы перезагрузить список устройств, нажмите ярлык обновления ().

3. Выберите ярлык HD (), SD () или фото ().

- Отобразится эскиз видео или фотографий.
- Видео или фотографии отобразятся в виде эскизов только в формате 4x3.
- Для перехода на предыдущую или следующую страницу используйте  / .

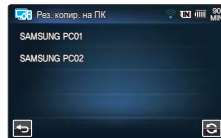

4. Выберите видео или фотографию, которые необходимо сохранить на ПК.

- На экране выбранные видео или фотографии будут отмечены (). Каждый раз при нажатии файла его выбор и отмена выбора будут происходить поочередно.

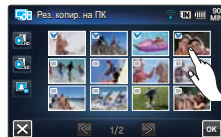

5. Нажмите ярлык (**OK**).

- Чтобы отменить сохранение файлов, нажмите отмену.

6. Чтобы завершить **"Рез. копир. на ПК"**, нажмите ярлык выхода ().



- Можно воспроизводить только те видео и фотографии, которые были записаны на видеокамере.
- Диапазон сетевого подключения между видеокамерой и выбранным устройством может отличаться в зависимости от точки доступа.
- Эта функция доступна только при условии использования программы Samsung Kies. Samsung Kies – это программа, которую необходимо использовать, когда видеокамера подключена к компьютеру. Для получения дополнительной информации посетите сайт www.samsung.com.
- Эти файлы и папки создаются во внутренней памяти или на карте памяти для поддержки Kies. Это необходимо для определения компьютером видеокамеры через программу Kies. Если удалить файлы и папки либо изменить их имена, видеокамера не будет определяться.
- system/Contents.xml, system/Device.xml
- Для получения информации о конфигурации окружения для использования программы Kies, см. стр. 146.
- Если видеокамера выключена неправильно (напр., удаление батареи) во время воспроизведения видео или фотографий на выбранном устройстве, оно продолжает распознавать подключение к видеокамере.
- Передача видео и фотографий может занять больше времени в зависимости от сетевого подключения и размера файла.
- Эта функция недоступна, если на видеокамере нет записанных видео или фото.

Подключение к телевизору

ПОДКЛЮЧЕНИЕ К ТЕЛЕВИЗОРУ ВЫСОКОЙ ЧЕТКОСТИ

На телевизоре высокой четкости можно просмотреть видео с качеством HD (высокая четкость), записанные с разрешением HD.

Эта видеокамера оснащена выходом HDMI, что позволяет выполнять передачу видеофайлов с разрешением высокой четкости.

ПРЕДВАРИТЕЛЬНАЯ ПРОВЕРКА!

- Проверьте, есть ли на вашем телевизоре входной разъем HDMI.
- Используйте адаптер питания переменного тока, чтобы подключить видеокамеру к телевизору.
- Выберите **"Выход ТВ HDMI"** в соответствии с типом телевизора, подключенного к видеокамере.
↪ стр 92

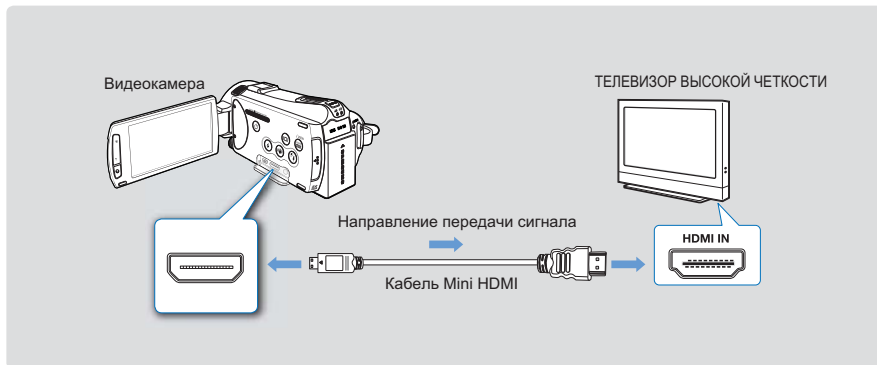

Использование кабеля mini HDMI

1. Подключите видеокамеру к телевизору при помощи кабеля Mini HDMI.
 - Включите видеокамеру, после чего подключите кабель Mini HDMI. Иначе видеокамера может не распознать подключенный телевизор.
2. Установите переключатель входного сигнала телевизора, чтобы он смог распознать подключенную видеокамеру.
 - Чтобы получить информацию о том, как выполнить переключение на входной сигнал для телевизора, см. руководство пользователя телевизора.
3. Выберите режим воспроизведения на видеокамере, после чего начните воспроизведение видео. ↪ стр 50

Подключение к телевизору

Определение кабеля HDMI

HDMI (мультимедийный интерфейс высокой четкости) – это компактный аудио/видео интерфейс для передачи несжатых цифровых данных.

Что такое функция Anynet+?

Можно использовать один пульт дистанционного управления для всех устройств с поддержкой функции Anynet +.

Можно использовать функцию Anynet +, если видеокамера с помощью кабеля HDMI подключена к телевизору, поддерживающему Anynet+. Дополнительные сведения см. в руководстве пользователя для телевизора с поддержкой Anynet+.



- Если для параметра **"ТВ-выход HDMI"** установлено значение **"Авто"**, можно воспроизводить SD-видеофайлы в HD-формате.
- В видеокамере можно воспользоваться функцией меню **"Рук-во по подключению ТВ"**. При подключении видеокамеры к телевизору воспользуйтесь функцией меню **"Рук-во по подключению ТВ"** (если не используется руководство пользователя). ↪ стр. 94
- С этой видеокамерой можно использовать только кабель Mini HDMI от типа C до типа A.
- Разъем HDMI видеокамеры можно использовать только в качестве выхода.
- Включение питания видеокамеры, подключенной к телевизору с поддержкой Anynet+, автоматически может вызвать включение телевизора. (Функция Anynet+) Если эта функция не используется, установите для параметра **"Anynet+ (HDMI-CEC)"** значение **"Выкл"**. ↪ стр. 95
- При подключении к разъему HDMI видеокамеры используйте только кабель HDMI 1.3. Если видеокамера подключена с помощью других кабелей HDMI, может отсутствовать отображение на дисплее.

ПОДКЛЮЧЕНИЕ К ОБЫЧНОМУ ТЕЛЕВИЗОРУ

Можно просматривать изображения, записанные при помощи видеокамеры, на обычном телевизоре со стандартной четкостью. Эта видеокамера оснащена композитным выходом для передачи видеофайлов со стандартной четкостью.

ПРЕДВАРИТЕЛЬНАЯ ПРОВЕРКА!

Используйте адаптер питания переменного тока, чтобы подключить видеокамеру к телевизору.

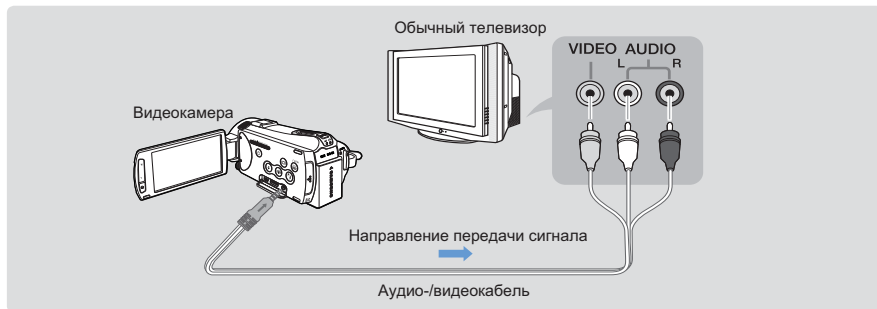

Подключение аудио-/видеокабеля к композитному выходу

1. Подключите видеокамеру к телевизору с помощью аудио-/видеокабеля.
 - Включите видеокамеру, после чего подключите аудио-/видеокабель. Иначе видеокамера может не распознать подключенный телевизор.
2. Установите переключатель входного сигнала телевизора, чтобы он смог распознать подключенную видеокамеру.
 - Чтобы получить информацию о том, как выполнить переключение на входной сигнал для телевизора, см. руководство пользователя телевизора.
3. Выберите режим воспроизведения на видеокамере, после чего начните воспроизведение видео. ↪ стр 50



- Проверьте состояние подключения видеокамеры к телевизору. При неправильном подключении отображение видео на дисплее может исказиться.
- При подключении камеры к телевизору с помощью аудио-/видеокабеля цвет кабелей должен соответствовать цвету разъемов, к которым они подсоединяются.
- Видеоход может быть зеленого цвета, в зависимости от модели телевизора. В таком случае подключите желтый штекер аудио-/видеокабеля к зеленому разъему телевизора.
- При одновременном подключении видеокамеры к телевизору с помощью нескольких кабелей приоритетность выходного сигнала будет следующей:
 - HDMI → аудио-/видео (композитный) выход
- В видеокамере можно воспользоваться функцией меню **"Рук-во по подключению ТВ"**. При подключении видеокамеры к телевизору воспользуйтесь функцией меню **"Рук-во по подключению ТВ"** (если не используется руководство пользователя). ↪ стр. 94
- Если телевизор имеет один аудиоразъем (моновход), подключите желтый штекер аудио-/видеокабеля к видеоразъему, белый штекер к аудиоразъему и оставьте красный разъем не подсоединенным.
- Во время подключения кабеля не прилагайте чрезмерные усилия.
- Изображения, записанные с качеством HD (1080/50i, 1080/25r или 720/50p), воспроизводятся с качеством SD.

Подключение к телевизору

ПРОСМОТР НА ЭКРАНЕ ТЕЛЕВИЗОРА

Изображение зависит от форматного соотношения экрана телевизора

Выберите **"Тип ТВ"** в соответствии с форматным соотношением экрана телевизора, подключенного к видеокамере. ➔ стр. 91

| Форматное соотношение для записи | Широкоэкранный ТВ (16:9) | ТВ 4:3 |
|---|---|---|
| Изображения, записанные с форматным соотношением 16:9 <ul style="list-style-type: none">• Видеоизображения• Фотографии• Фотоизображения |  |  |



- Настройте средний уровень громкости. Если уровень громкости слишком высок, при передаче видео могут возникать помехи.
- Если для параметра **"ТВ-показ"** установлено значение **"Выкл"**, на экране телевизора не отображаются элементы экранного меню. ➔ стр. 91

Перезапись видео

ЗАПИСЬ НА ВИДЕОМАГНИТОФОН ИЛИ УСТРОЙСТВО ЗАПИСИ DVD/HDD

Видео, записанные на этой видеокамере, можно перезаписывать на видеомагнитофоны или устройства записи DVD/HDD.

ПРЕДВАРИТЕЛЬНАЯ ПРОВЕРКА!

- Видео перезаписываются на другое устройство записи посредством аналоговой передачи данных. (композитное соединение) Используйте прилагаемый аудио-/видеокабель.
- Используйте адаптер питания переменного тока, чтобы подключить видеокамеру к телевизору.

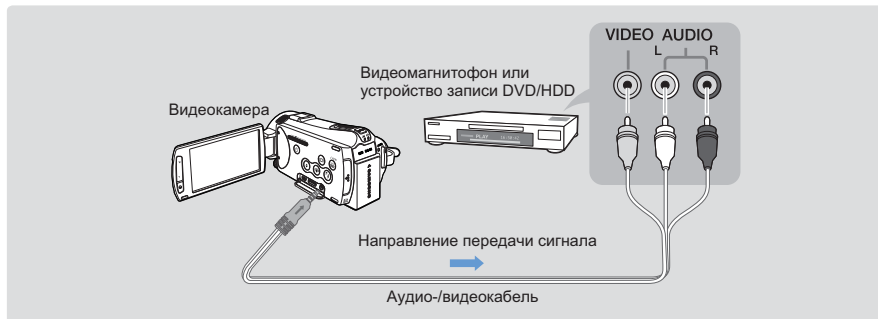

1. Подключите видеокамеру к устройству записи (видеомагнитофону или DVD/HDD) с помощью аудио-/видеокабеля.
 - Подключите видеокамеру к входным разъемам входа устройства записи.
 - Если в устройстве записи есть переключатель входного сигнала, установите его в режим входа.
2. Вставьте носитель в устройство записи.
3. Начните воспроизведение на видеокамере и выполните запись этих данных на устройство записи.
 - Подробную информацию об устройствах записи см. в прилагаемых руководствах по эксплуатации.
4. По завершении копирования остановите устройство записи, а потом – видеокамеру.





- Подключив аудио-/видеокабель к видеокамере, можно создать копию записанных видеороликов. Копии видеозаписей имеют качество изображения SD (стандартная четкость), независимо от разрешения исходной записи (HD/SD).
- Невозможно выполнить перезапись при подключении к устройству записи с помощью кабеля HDMI.
- Чтобы скопировать видео, записанное с качеством HD (высокая четкость), используйте встроенное программное обеспечение видеокамеры и импортируйте изображения на компьютер. ➔ стр. 127
- Так как перезапись выполняется посредством аналоговой передачи данных, качество изображения может снижаться.
- Чтобы скрыть индикаторы (например, счетчик) на дисплее подключенного устройства, установите для параметра "ТВ-показ: Выкл". ➔ стр. 91
- Дата/время должны отображаться на дисплее, чтобы они были сохранены на видео. ➔ стр. 90

Печать фотографий

ПРЯМАЯ ПЕЧАТЬ С ПОМОЩЬЮ ПРИНТЕРА PICTBRIDGE

Фотографии можно распечатывать, подключив видеокамеру непосредственно к принтеру (приобретается отдельно), поддерживающему PictBridge, с помощью кабеля USB.

ПРЕДВАРИТЕЛЬНАЯ ПРОВЕРКА!

- Вставьте карту памяти. ↗ стр. 32
- Выберите необходимый носитель. (только модели HMX-S15/S16) ↗ стр. 31
- Выберите ярлык воспроизведения () на ЖК-дисплее, чтобы активировать режим просмотра фотографий (). ↗ стр. 49

1. Нажмите ярлык меню () → Настройка подключения () → "USB соедин." → PictBridge.
2. Подключите видеокамеру к принтеру с помощью кабеля USB.
3. Включите принтер.
 - На экране отобразятся эскизы фотографий.
4. Выберите фотографии для печати, а затем нажмите ярлык печати ().
 - Отобразится соответствующее сообщение.
5. Нажмите "Да".
 - Выполняется печать выбранной фотографии.





Фото-принтер
(совместимый с PictBridge)

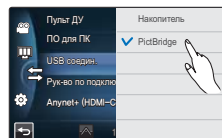
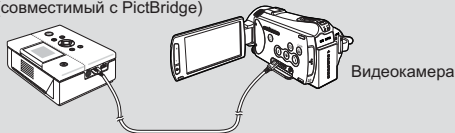

Выбор количества копий для печати

Нажмите ярлык уменьшения () / увеличения (), чтобы выбрать количество копий для печати.

- Количество копий будет установлено.

Отмена настройки печати

Нажмите ярлык возврата () на ЖК-дисплее.

Остановка печати после ее запуска

На дисплее нажмите "Отмена".



- При подключении видеокамеры к принтеру, когда для параметра "USB соедин." установлено значение "Накопитель", отображается сообщение "Изменение сбоя подключ. USB "USB-подключение"". В меню "USB соедин." нажмите PictBridge, после чего снова подсоедините кабель USB.
- Используйте прилагаемый кабель USB.

Настройка впечатывания даты/времени

1. В режиме принтера нажмите ярлык меню (MENU) → "Дата/Время".
2. Выберите необходимый элемент подменю.
 - Необходимый параметр отображения даты и времени будет настроен.
3. Чтобы выйти из меню, нажмите ярлык возврата (←).
- На фотографиях будут отпечатаны выбранные дата и время.

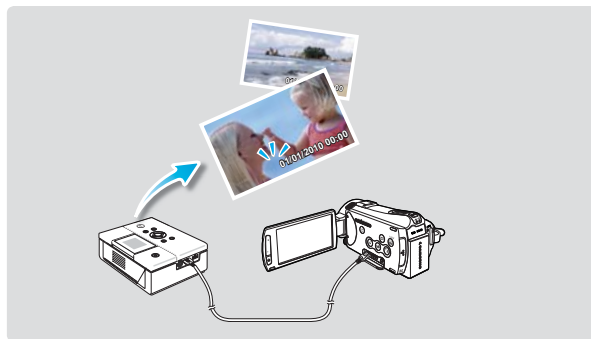
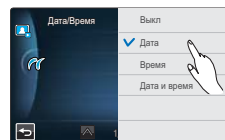

- Параметр впечатывания даты/времени может поддерживаться не всеми принтерами. Обратитесь к изготовителю принтера. Параметр впечатывания даты/времени невозможно настроить, если принтер не поддерживает его.
- PictBridge™ является зарегистрированным товарным знаком CIPA (Camera & Imaging Products Association) и стандартом передачи изображений, разработанным компаниями Canon, Fuji, HP, Olympus, Seiko Epson и Sony.
- Во время прямой печати PictBridge используйте адаптер переменного тока для видеокамеры. В случае выключения камеры во время печати возможно повреждение данных на носителе.
- Видеоизображения невозможно распечатать.
- Невозможно распечатать фотографии, записанные на других устройствах.
- В зависимости от модели принтера доступны различные параметры печати. См. руководство пользователя к принтеру для получения дополнительной информации.

КАКИЕ ОПЕРАЦИИ МОЖНО ВЫПОЛНЯТЬ НА КОМПЬЮТЕРЕ ПОД УПРАВЛЕНИЕМ WINDOWS

Подключив видекамеру к компьютеру под управлением Windows с помощью кабеля USB, можно выполнять указанные ниже операции.

Основные функции

- С помощью программного обеспечения для редактирования Intelli-Studio, встроенного в видекамеру, можно выполнять такие операции.
 - воспроизведение видеозаписей или просмотр фотографий. ↪ стр. 129
 - редактирование видеозаписей или фотографий. ↪ стр. 129
 - загрузка видеозаписей или фотографий на YouTube, Flickr, Facebook, и т.д.. ↪ стр. 130
- Можно передавать и копировать сохраненные на носителе файлы (видео и фотографии) на компьютер (функция "Накопитель"). ↪ стр. 131

Системные требования

Для использования встроенного программного обеспечения для редактирования (Intelli-studio) компьютер должен соответствовать приведенным ниже требованиям.

| Элементы | Требования |
|------------|--|
| ОС | Microsoft Windows XP SP2, Vista или Windows 7 |
| ЦП | Рекомендуется Intel® Core 2 Duo® 1.66 GHz или выше. Рекомендуется AMD Athlon™ X2 Dual-Core 2.2 GHz или выше. (Портативный компьютер: рекомендуется использовать Intel Core2 Duo 2,2 ГГц, AMD Athlon X2 Dual-Core 2,6 ГГц или выше) |
| ОЗУ | Рекомендуется 1 ГБ и более |
| Видеокарта | nVIDIA Geforce 7600GT или более поздняя версия; серия Ati X1600 или выше |
| Экран | 1024 x 768, битовая глубина цвета – 16 бит или выше (1280 x 1024, рекомендованная глубина – 32 бита) |
| USB | USB 2.0 |
| Direct X | DirectX 9.0c или более поздняя версия |



- Указанные выше системные требования являются рекомендуемыми. Невозможно гарантировать надежную работу даже при условии полного соответствия системы указанным выше требованиям. Это зависит от системы.
- На компьютере с характеристиками, ниже рекомендуемых, возможно неправильное воспроизведение видео или пропуск кадров.
- Если версия DirectX на компьютере ниже 9.0c, установите версию 9.0c или выше.
- Рекомендуется передавать записанные видеоданные на ПК, прежде чем воспроизводить или редактировать их.
- Для этого системные параметры портативного компьютера должны быть выше, чем системные параметры настольного ПК.
- Встроенное программное обеспечение видекамеры не совместимо с компьютером под управлением Macintosh.

ИСПОЛЬЗОВАНИЕ ПРОГРАММЫ SAMSUNG Intelli-studio

С помощью встроенной в видеокамеру программы Intelli-Studio можно передавать фото/видеофайлы на свой ПК, а также редактировать их. Подключив с помощью кабеля USB видеокамеру к ПК, можно использовать программу Intelli-Studio, которая значительно упрощает управление видео/фотофайлами.

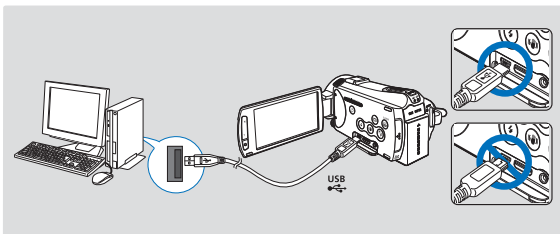

Шаг 1. Подключение кабеля USB

1. Установите для параметра **"USB-соединение: Накопитель"** значение **"ПО для ПК: Вкл."**.
 - Настройки меню по умолчанию будут установлены так, как указано выше.
2. Подключите видеокамеру к ПК с помощью кабеля USB.
 - Экран сохранения нового файла отображается в главном окне программы Intelli-studio.
 - Отображается соответствующий типу компьютера съемный диск. Выберите **"Отменить"**, если не нужно использовать этот съемный диск.
3. Нажмите **"Да"** для завершения загрузки, после чего отобразится всплывающее окно. Нажмите **"Да"** для подтверждения.
 - Чтобы не сохранять новый файл, нажмите **"Нет"**.

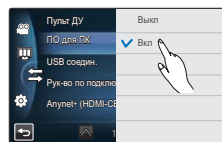

Отключение кабеля USB

После передачи данных необходимо отсоединить кабель, выполнив указанные ниже действия.

1. Нажмите на панели задач значок **"Безопасно удалить оборудование"**.
2. Выберите **"Запоминающее устройство USB"** и нажмите **"Остановить"**.
3. После того, как отобразится окно с сообщением **"Остановить оборудование"**, нажмите **"ОК"**.
4. Отсоедините кабель USB от видеокамеры и ПК.



- Используйте прилагаемый кабель USB (производства компании Samsung).
- Подсоединяйте кабель USB только после того, как убедитесь, что вставляете кабель в правильное направление.
- В качестве источника питания рекомендуется использовать не батарейный блок, а адаптер переменного тока.
- При подсоединенном кабеле USB включение и выключение камеры может привести к неправильной работе ПК.
- В случае отсоединения кабеля USB от ПК или камеры во время передачи данных процесс передачи будет остановлен, а данные могут быть повреждены.
- При подключении кабеля USB к ПК через концентратор USB, а также других устройств USB одновременно видеокамера может работать ненадлежащим образом. В таком случае удалите все устройства USB с ПК и повторно подключите видеокамеру.
- В зависимости от типа компьютера программа Intelli-studio может не запускаться автоматически. В таком случае в папке **"Мой компьютер"** откройте CD-ROM с программой Intelli-studio и запустите iStudio.exe.
- Во время использования программы Kies программа Intelli-studio не запускается автоматически.

Использование видеоканеры с компьютером под управлением ОС Windows

Шаг 2. О главном окне Intelli-studio

После запуска Intelli-studio в главном окне программы отображаются эскизные указатели видео- и фотофайлов.

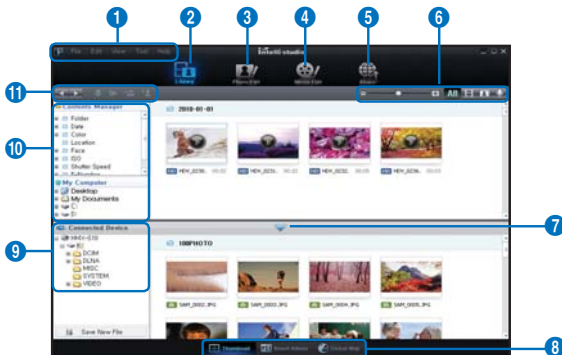

1. Элементы меню
2. Переход к библиотеке компьютера и подключенной видеоканеры.
3. Переход в режим редактирования фотофайлов.
4. Переход в режим редактирования видеофайлов.
5. Включение режима обмена.
6. Изменение размера эскизных указателей.

: отображение всех файлов (видео- и фотофайлов);

: отображение только видеофайлов;

: отображение только фотофайлов;

: отображение только голосовых файлов.

7. Уменьшение экрана подключенного устройства.
8. Различные способы отображения видео- и фотофайлов.
Эскизы: отображение эскизов видео- и фотофайлов.
Альбом Smart: упорядочивание

многочисленных видео- и фотофайлов по разным критериям.

Местоположение на карте: отображение места съемки на карте.

9. Выбор подключенного устройства.
10. Путь к папкам "Диспетчер содержимого" и "Мой компьютер".
Диспетчер содержимого: позволяет классифицировать видео- и фотофайлы и управлять ими при помощи компьютера.
Мой компьютер: позволяет просматривать видео- и фотофайлы, сохраненные в выбранном каталоге на компьютере.
11. Ярлыки
 : перемещение между файлами (предыдущий и следующий);
 : печать выбранных фотофайлов;
 : просмотр размещения выбранных фотофайлов с информацией GPS;
 : регистрация в папке "Диспетчер содержимого".
 : управление базой данных лиц для выбранного фото.



Intelli-studio — это программа, которая обычно используется в видеоканерах Samsung и цифровых камерах. В зависимости от модели приобретенного устройства некоторые функции могут не работать.

Шаг 3. Воспроизведение видеофайлов (или фотографий)

С помощью программы Intelli-Studio можно легко воспроизводить записанные файлы.

1. Запустите программу Intelli-Studio. ↗ стр. 127
2. Нажмите необходимую папку для отображения записей.
 - В зависимости от выбранного источника на экране отобразится список эскизов видеофайлов (или фотографий).
3. Выберите видеофайл (или фотофайл), который необходимо воспроизвести.
 - Чтобы просмотреть информацию о файле, наведите на него курсор мыши.
 - При однократном нажатии на эскиз видекамера воспроизводит его в пределах рамки эскиза, благодаря чему упрощается поиск необходимого видеофайла.
4. Выберите видеозапись (или фотографию) и щелкните ее дважды, чтобы начать воспроизведение.
 - Начнется воспроизведение, и отобразятся элементы управления.

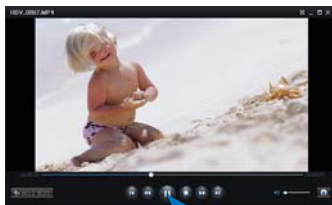

Программа Intelli-studio поддерживает такие форматы файлов:

- Форматы видео: MP4 (Видео: H.264, Аудио: AAC), WMV (WMV 7/8/9)
- Форматы фотофайлов: JPG, GIF, BMP, PNG, TIFF

Шаг 4. Редактирование видео (или фотографий)

С помощью Intelli-Studio можно различными способами редактировать видеофайлы или фотографии. (“Изменить размер”, “Точная настройка”, “Эффект изображения”, “Вставить рамку” и т. д.)

- Чтобы отредактировать файл с помощью программы Intelli-studio, убедитесь, что вы используете копию файла, сохраненную в папке “Мой компьютер”, прежде чем нажать значок “Ред. видео” или “Ред. фото”.



Использование видеокамеры с компьютером под управлением ОС Windows

Шаг 5. Публикация видео/фотографий в Интернете

Обменивайтесь своими записями со всем миром, одним нажатием кнопки загружая фотографии и видеозаписи непосредственно на веб-сайт.

1. Выберите видео- или фотофайл, которым необходимо обменяться.
2. Нажмите кнопку "**Share**" (Обмен) в браузере.
 - Выбранный файл отображается в окне обмена.
3. Щелкните сайт, на которой необходимо загрузить файлы.
 - Можно выбрать "YouTube", "Flicker", "Facebook", или любой другой сайт, который вы выбрали для управления загрузкой данных.
4. Чтобы начать загрузку, щелкните "**Upload**" (Загрузить на сайт).
 - Отобразится окно с запросом о предоставлении идентификатора и пароля.
5. Введите имя и пароля, чтобы получить доступ.
 - Доступ к контенту сайта может быть ограничен в зависимости от настроек доступа в Интернет.

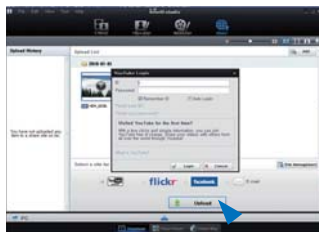

- Дополнительную информацию об использовании программы Intelli-Studio см. в руководстве, нажав пункты меню "**Справка**".
- Если на компьютере под управлением Windows установлена программа Intelli-studio, она будет работать быстрее после подключения видеокамеры к компьютеру. На экране Intelli-studio нажмите "**Инструмент**" → "**Установка Intelli-studio на ПК**".

flickr

- Flickr – это веб-сайт, который служит хранилищем для изображений и веб-служб, а также является платформой для онлайн-сообщества. Он популярен среди пользователей, которые имеют возможность обмениваться фотографиями, а также среди блоггеров, которые используют этот веб-сайт в качестве архива фотографий.
- <http://www.flickr.com/>

facebook

- Facebook – это веб-сайт глобальной социальной сети, владельцем которого является компания Facebook, Inc. Пользователи могут добавлять друзей и отправлять им сообщения, а также обновлять личные профили, чтобы рассказывать о себе другим пользователям. Кроме того, пользователи могут вступать в группы, организационные на уровне города, региона, школы или компании.
- <http://www.facebook.com/>

YouTube
READY

- YouTube – это сайт обмена видеофайлами. Пользователи могут загружать и просматривать собственные видеоклипы, а также обмениваться ими. Служба, расположенная в Сан-Бруно, использует технологию Adobe Flash для воспроизведения различного пользовательского контента, включая видеоклипы, телевизионные ролики, музыкальные видео, а также любительское содержимое, например, видеоблоггинг и короткие оригинальные видеозаписи.
- <http://www.youtube.com/>

ИСПОЛЬЗОВАНИЕ В КАЧЕСТВЕ СЪЕМНОГО НОСИТЕЛЯ ДАННЫХ

Подключив видеокамеру при помощи USB-кабеля к компьютеру под управлением Windows, можно копировать записанные видео- и фотофайлы.

Просмотр содержимого носителя

1. Проверьте параметр **"USB-соединение: Накопитель"**. ↪ стр. 94
2. Проверьте параметр **"ПО для ПК: Вкл"** ↪ стр. 93
3. Проверьте носитель.
4. Подключите видеокамеру к ПК с помощью кабеля USB. ↪ стр. 127
 - На экране ПК отобразится окно "Съемный диск" или "Samsung".
 - Выберите "Открывать папки для просмотра файлов с помощью Проводника Windows" и нажмите "ОК".
5. Отобразятся папки, которые хранятся на носителе.
 - В разных папках хранятся файлы разных типов.
6. Выберите папку, которую необходимо скопировать, и перетащите в целевую папку.
 - Папка скопирована с носителя на ПК.



Фото Видео Индексные файлы и т. д.



Папка программы DLNA (только модели HMX-S15/S16)

Папка программы Kies (только модели HMX-S15/S16)

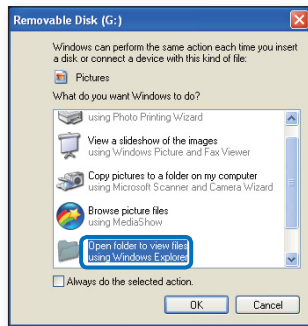
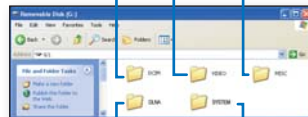
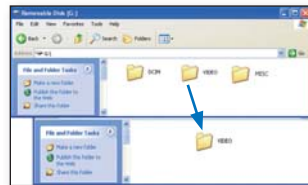

- Если окно "Съемный диск" не отображается, проверьте соединение (↪ стр. 127)) или снова выполните шаги 1 и 4.
- Если съемный диск не отображается автоматически, откройте папку съемного диска в окне "Мой компьютер".
- Если подключенный диск видеокамеры не открывается или контекстное меню, которое открывается нажатием правой кнопкой мыши, отображается неправильно, возможно, компьютер заражен вирусом Autogrup. Рекомендуется обновить антивирусное программное обеспечение до последней версии.

Структура папок и файлов носителя

- Структура папок и файлов носителя приведена ниже.
- Файлам присваиваются имена согласно стандарту DCF (Правило проектирования файловых систем для видеокамер).

Видеофайл (H.264) ①

- Видеозаписи с качеством ВЧ имеют формат HDV_####.MP4
- Видеозаписи с качеством СЧ имеют формат SDV_####.MP4.
- Номер файла автоматически увеличивается при создании нового видеофайла.
- Новая папка создается, когда количество файлов в папке превышает 9,999–1000.
- Папкам даются названия в порядке 100VIDEO, 101VIDEO и т. д. Максимальное количество папок – 999.
- Максимальное количество файлов, которое можно создать на носителе – 9 999.

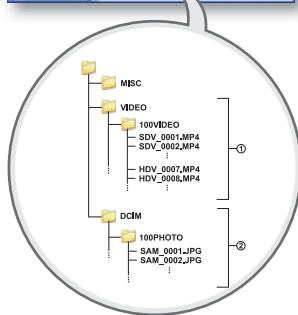

Фотофайл ②

- Как и в видеофайлах, номер файла автоматически увеличивается при создании нового фотофайла.
- Фотографии имеют формат SAM_####.JPG.
- Папкам присваиваются названия по порядку, напр., 100PHOTO, 101PHOTO.

Формат файла

Видеофайлы

- Видеофайлы сжимаются в формате H.264. Расширение файлов – ".MP4".
- См. информацию о разрешении видео на стр. 62

Фотофайлы

- Фотографии сжимаются в формате JPEG (Joint Photographic Experts Group).
Расширение файла – ".JPG".
- См. информацию о разрешении фотографий на стр. 62



Для правильного воспроизведения видеокamerе необходимы имена оригинальных папки и файла, поэтому изменять название записанного видеофайла нельзя.

Поиск и устранение неисправностей

Прежде чем обратиться в авторизованный сервисный центр Samsung, выполните указанные ниже действия. Они могут сэкономить время и деньги на ненужный вызов.





ПРЕДУПРЕЖДАЮЩИЕ ИНДИКАТОРЫ И СООБЩЕНИЯ

Проблемы могут возникать по указанным ниже причинам. Ознакомьтесь с предоставленной информацией и выполните действия по устранению неисправности.

Батарея

| Сообщение | Значок | Сообщает о том, что... | Действие |
|-------------------------------|--------|---|--|
| Батарея разряжена | - | Батарея почти разряжена. | <ul style="list-style-type: none">Установите заряженную батарею или подсоедините адаптер переменного тока. |
| Проверьте подлинность батареи | - | Батарея не прошла проверку подлинности. | <ul style="list-style-type: none">Проверьте подлинность батареи и замените ее новой. |

Носитель данных

| Сообщение | Значок | Сообщает о том, что... | Действие |
|--------------------------|---|--|---|
| Память заполнена |  | Для выполнения записи на внутренней памяти недостаточно места. | <ul style="list-style-type: none">Удалите ненужные файлы из внутренней памяти.Выполните резервное копирование файлов на компьютер или другой носитель, после чего удалите их с карты памяти.Воспользуйтесь картой памяти. |
| Вставьте карту |  | В слот не вставлена карта памяти. | <ul style="list-style-type: none">Вставьте карту памяти. |
| Карта заполнена. |  | Недостаточно места на карте памяти для выполнения записи. | <ul style="list-style-type: none">Удалите ненужные файлы с карты памяти.Выполните резервное копирование файлов на компьютер или другой носитель, после чего удалите их с карты памяти.Вставьте другую карту памяти, на которой достаточно свободного места. |
| Карта защищена от записи |  | На карте SD или SDHC установлена защита от записи. | <ul style="list-style-type: none">Снимите защиту от записи. |
| Ошибка карты |  | Карта памяти по какой-то причине не распознается. | <ul style="list-style-type: none">Вставьте другую карту памяти. |

Поиск и устранение неисправностей

| Сообщение | Значок | Сообщает о том, что... | Действие |
|---|---|---|---|
| Не отформатировано |  | Карта памяти не отформатирована. | <ul style="list-style-type: none">Отформатируйте карту памяти при помощи видеокамеры. |
| Формат не поддерживается |  | Возможно, карта памяти была отформатирована на другом устройстве и в памяти все еще содержатся сохраненные изображения. | <ul style="list-style-type: none">Если формат карты памяти не поддерживается видеокамерой, воспроизвести файл будет невозможно. Для осуществления съемки с помощью видеокамеры используйте новую карту памяти или карту после форматирования. |
| Карта не поддерживается |  | Данная видеокамера не поддерживает эту карту памяти. | <ul style="list-style-type: none">Замените карту памяти на рекомендуемую. |
| Низкая скорость карты Уменьшите разрешение записи. | - | Используемая карта памяти имеет низкую скорость записи. | <ul style="list-style-type: none">Уменьшите разрешение и снизьте качество записи.Вставьте другую карту памяти. |

Запись

| Сообщение | Значок | Сообщает о том, что... | Действие |
|--|--------|---|--|
| Ошибка записи. | - | Произошел сбой записи данных на носитель. | <ul style="list-style-type: none">Выключите и снова включите видеокамеру для восстановления данных.Если не удалось восстановить файл, отформатируйте носитель при помощи меню после выполнения резервного копирования важных файлов на компьютер или другой носитель. |
| Режим Smart Auto | - | Некоторыми функциями нельзя пользоваться вручную, когда включен режим Smart Auto. | <ul style="list-style-type: none">Отключите функцию Smart Auto. |
| Восстановление данных... Не выключайте питание и не извлекайте карту. | - | Файл создан неправильно. | <ul style="list-style-type: none">Подождите, пока не будет закончено восстановление данных.Ни в коем случае не выключайте питание и не извлекайте карту памяти во время записи. |

Запись

| Сообщение | Значок | Сообщает о том, что... | Действие |
|---|---|---|--|
| Достигнуто макс. кол-во видеофайлов. Не удал. записать видео. | - | Количество видеофайлов, которое можно сохранить, составляет 9999. | <ul style="list-style-type: none"> Удалите ненужные файлы на носителе. Выполните резервное копирование файлов на компьютер или другой носитель, после чего удалите их с карты памяти. Вставьте другую карту памяти, на которой достаточно свободного места. Установите для параметра "Номер файла" значение "Сброс". Отформатируйте носитель. |
| Список фотофайлов заполнен. Фотосъемка невозможна. | - | Количество файлов фото, которое можно сохранить, составляет 9999. | <ul style="list-style-type: none"> Удалите ненужные файлы на носителе. Выполните резервное копирование файлов на компьютер или другой носитель, после чего удалите их с карты памяти. Вставьте другую карту памяти, на которой достаточно свободного места. Установите для параметра "Номер файла" значение "Сброс". Отформатируйте носитель. |
| Список файл. заполн. Нельзя выпол. запись. | | Достигнуто максимальное количество папок и файлов. Невозможно выполнить запись. | <ul style="list-style-type: none"> Выберите "Сброс" для параметра "Номер файла" и отформатируйте носитель данных. |
| Список файл. заполн. Фотосъемка невозм. | | Достигнуто максимальное количество папок и файлов. Невозможно выполнить запись. | <ul style="list-style-type: none"> Выберите "Сброс" для параметра "Номер файла" и отформатируйте носитель данных. |
| Включить пульт дистанционного управления |  | Функция дистанционного управления была выключена. | <ul style="list-style-type: none"> Установите для функции "Пульт ДУ" значение "Вкл". |

Воспроизведение

| Сообщение | Значок | Сообщает о том, что... | Действие |
|----------------|--------|---|--|
| Ошибка чтения | - | Произошел сбой во время чтения данных с носителя. | <ul style="list-style-type: none"> Используя соответствующий элемент меню, отформатируйте носитель после выполнения резервного копирования важных файлов на компьютер или другое устройство хранения. |
| Файл поврежден | - | Чтение этого файла невозможно. | <ul style="list-style-type: none"> Используя соответствующий элемент меню, отформатируйте носитель после выполнения резервного копирования важных файлов на компьютер или другое устройство хранения. |

Поиск и устранение неисправностей

Редактирование видео

| Сообщение | Значок | Сообщает о том, что... | Действие |
|--|--------|--|---|
| Невозможно выбрать различное разрешение | - | Файлы, которые необходимо объединить, имеют разное разрешение. | <ul style="list-style-type: none">• Невозможно объединить файлы с разным разрешением. |
| Недостаточно свободного места в памяти. | - | Для редактирования необходимо место на внутренней памяти. | <ul style="list-style-type: none">• Выполните функцию редактирования после удаления ненужных файлов. |
| Недостаточно свободного места в памяти. | - | Для редактирования необходимо место на внутренней памяти. | <ul style="list-style-type: none">• Выполните редактирование после удаления ненужных файлов. |
| Выберите 2 файла для объединения. | - | Можно объединить только два файла. | <ul style="list-style-type: none">• Сначала объедините два файла, а затем другие. Но файлы не могут быть объединены, если общая емкость файлов превышает 1,8 ГБ. |
| Общий размер файлов больше 1,8 ГБ. | - | Файлы, общая емкость которых превышает 1,8 ГБ, не могут быть объединены. | <ul style="list-style-type: none">• Сначала воспользуйтесь функцией разделения или частичного удаления, чтобы удалить ненужные части, после чего воспользуйтесь функцией объединения. |
| Невозможно редактировать файл длительностью менее 6 сек. | - | Файл с общим временем воспроизведения менее 6 секунд не может быть частично удален или разделен. | <ul style="list-style-type: none">• Редактируйте файлы, время записи которых превышает 6 секунд. |

USB

| Сообщение | Значок | Сообщает о том, что... | Действие |
|---|--------|--|---|
| Сбой подключ. Принтера Изменение подключения USB | - | Неисправность возникает при подключении видеокамеры к принтеру с помощью кабеля USB. | <ul style="list-style-type: none"> • Проверьте кабель USB. • Попробуйте снова подключить видеокамеру к принтеру. • Переключите функцию "USB-соединение" на "PictBridge". |
| Сбой подключ. USB Изменение подключения USB | - | Неисправность возникает при подключении видеокамеры к ПК с помощью кабеля USB. | <ul style="list-style-type: none"> • Проверьте кабель USB. • Попробуйте снова подключить видеокамеру к ПК. • Переключите функцию "USB-соединение" на "Накопитель". |
| Ошибка чернил | - | Возникла проблема с картриджем. | <ul style="list-style-type: none"> • Проверьте картридж. • Вставьте новый картридж в принтер. |
| Ошибка бумаги | - | Возникла проблема с бумагой. | <ul style="list-style-type: none"> • Проверьте наличие бумаги в принтере. Если бумага отсутствует, вставьте ее. |
| Ошибка файла | - | Возникла проблема с файлом. | <ul style="list-style-type: none"> • Видеокамера не поддерживает этот формат файлов. • Попробуйте открыть другой записанный файл на видеокамере. |
| Ошибка принтера | - | Возникла проблема с принтером. | <ul style="list-style-type: none"> • Включите и выключите принтер. • Свяжитесь с сотрудниками центра сервисного обслуживания принтеров этого производителя. |
| Ошибка печати | - | Во время печати возникла неисправность. | <ul style="list-style-type: none"> • Не отключайте источник питания и не вынимайте карту памяти во время печати. |

Поиск и устранение неисправностей

Беспроводная сеть

| Сообщение | Значок | Сообщает о том, что... | Действие |
|---------------------------------------|--------|---|---|
| Ошибка подключения. Время истекло. | - | Кнопка WPS PBC не была нажата в течение 2 минут или для настроек точки доступа не введен PIN-код WPS. | <ul style="list-style-type: none">Повторите попытку, выполнив подключение в течение 2 минут. |
| Ошибка подключения. | - | Конфигурация WLAN видеокамеры не соответствует конфигурации точки доступа. | <ul style="list-style-type: none">Настройте параметры IP-адреса видеокамеры (автоматически или вручную) таким образом, чтобы они соответствовали настройкам точки доступа. |
| Ошибка инициализации. | - | Не удалось инициализировать устройства DLNA. | <ul style="list-style-type: none">Сбросьте параметры устройств DLNA и повторите попытку. |
| Не найдены устройства. | - | В сети не найдено ни одного средства визуализации, которое можно подключить к видеокамере. | <ul style="list-style-type: none">Чтобы найти средство визуализации, воспользуйтесь кнопкой обновления.Проверьте подключение к сети. |
| Не найдена точка доступа Wi-Fi. | - | Поблизости не найдена действующая точка доступа или WLAN видеокамеры не функционирует надлежащим образом. | <ul style="list-style-type: none">Проверьте, есть ли рядом точка доступа.Если точка доступа есть, но проблему все равно не удастся решить, обратитесь в сервисный центр Samsung. |

НЕИСПРАВНОСТИ И РЕШЕНИЯ

Если с помощью этих инструкций не удастся решить проблему, обратитесь в ближайший авторизованный сервисный центр Samsung.

Питание

| Неисправность | Объяснение/решение |
|------------------------------------|--|
| Видеокамера не включается. | <ul style="list-style-type: none">• Возможно, батарея не установлена в видеокамеру. Установите батарею в видеокамеру.• Вставленная батарея может быть разряжена. Зарядите батарею или установите заряженную батарею.• При использовании адаптера переменного тока убедитесь, что он правильно подключен к настенной розетке. |
| Питание отключается автоматически. | <ul style="list-style-type: none">• Установлено ли "Автовыключение" на значение "5 мин."? Если в течение 5 минут не нажимать никакие кнопки, видеокамера выключается автоматически ("Автовыключение"). Чтобы отключить эту настройку, установите для параметра "Автовыключение" значение "Выкл" ↪ стр. 101• Батарея почти разряжена. Зарядите батарею или установите заряженную батарею. |
| Невозможно отключить питание. | <ul style="list-style-type: none">• Отсоедините батарею или отключите адаптер переменного тока, затем снова подключите источник питания к видеокамере и включите ее. |
| Батарея быстро разряжается. | <ul style="list-style-type: none">• Слишком низкая температура.• Батарея не полностью заряжена. Зарядите батарею снова.• Истек срок службы батареи, ее зарядка невозможна. Используйте другую батарею. |

Дисплей

| Неисправность | Объяснение/решение |
|--|--|
| На экране телевизора или ЖК-дисплея по краям вверху/внизу или слева/справа отображаются искаженные изображения или полосы. | <ul style="list-style-type: none">• Это может происходить при записи или просмотре изображений с форматным соотношением 16:9 на телевизоре с форматным соотношением 4:3 или наоборот. Для получения дополнительной информации см. характеристики дисплея ↪ стр. 91 |
| На ЖК-дисплее отображается неизвестное изображение. | <ul style="list-style-type: none">• Видеокамера работает в режиме демонстрации. Если не нужно просматривать демонстрационное изображение, установите для параметра "Демонстрация" значение "Выкл" ↪ стр. 105 |
| На экране отображается неизвестный индикатор. | <ul style="list-style-type: none">• На дисплее отображаются предупреждающий индикатор и сообщение. ↪ стр. 133~138 |
| На ЖК-дисплее отображается остаточное изображение. | <ul style="list-style-type: none">• Это происходит при отключении адаптера переменного тока или извлечении батареи до отключения питания. |
| Изображение на ЖК-дисплее темное. | <ul style="list-style-type: none">• Слишком яркое освещение. Настройте яркость и угол обзора ЖК-дисплея.• Используйте функцию автоматического контроля ЖК. |

Поиск и устранение неисправностей

Запись

| Неисправность | Объяснение/решение |
|--|---|
| При нажатии кнопки начала/остановки записи запись не начинается. | <ul style="list-style-type: none">• Чтобы установить режим видеозаписи, нажмите кнопку MODE (Режим). ↪ стр. 27• Для выполнения записи на носителе недостаточно места.• Проверьте, вставлена ли карта памяти и не установлена ли язычок защиты от записи в положение блокировки. |
| Реальное время записи меньше, чем предполагаемое время записи. | <ul style="list-style-type: none">• Предполагаемое время записи зависит от используемых функций и содержания.• При записи быстро движущегося объекта реальное время записи может быть меньше. |
| Запись останавливается автоматически. | <ul style="list-style-type: none">• На носителе нет свободного места для записи. Выполните резервное копирование важных файлов на компьютер и отформатируйте носитель или удалите ненужные файлы.• Если часто записывать или удалять файлы, производительность носителя снижается. В этом случае необходимо снова выполнить форматирование носителя.• При использовании карты памяти с низкой скоростью записи видеокamera автоматически останавливает запись видео, после чего на ЖК-дисплее отображается соответствующее сообщение. |
| Во время записи ярко освещенного объекта появляется вертикальная линия. | <ul style="list-style-type: none">• Это не является неисправностью. |
| Если во время записи на экран падают прямые солнечные лучи, экран на короткое время становится красным или черным. | <ul style="list-style-type: none">• Это не является неисправностью. |
| Дата/время не отображаются во время записи. | <ul style="list-style-type: none">• Для параметра "Показ. дату/время" установлено значение "Выкл.". Установите для параметра "Показ. дату/время" значение "Вкл" ↪ стр. 90 |
| Невозможно записать фотографию. | <ul style="list-style-type: none">• Установите на камере режим записи фотографий. ↪ стр. 27• Снимите защиту от записи на карте памяти, если она установлена.• На носителе не осталось свободного места. Используйте новую карту памяти или отформатируйте носитель. ↪ стр. 97 Или удалите ненужные изображения. ↪ стр. 110 |
| Звук затвора не воспроизводится во время съемки фотографии. | <ul style="list-style-type: none">• Установите для параметра "Звук затвора" значение "Вкл.".• Во время двойной записи не слышен звук затвора.• Когда к видеокamera подключен кабель Mini HDMI или аудио-/видеокабель, звук затвора недоступен. |

Запись

| Неисправность | Объяснение/решение |
|---|--|
| Звуковой сигнал не воспроизводится. | <ul style="list-style-type: none">• Установите для параметра "Звуковой сигнал" значение "Вкл".• Во время записи видео звуковой сигнал временно отключается. |
| Существует небольшое различие во времени между моментом, в который была нажата кнопка начала/остановки записи , и моментом, в который началась/закончилась запись видео. | <ul style="list-style-type: none">• При использовании видеокамеры может быть небольшая задержка по времени между моментом нажатия кнопки начала/остановки записи и моментом действительного начала/остановки записи видео. Это не является ошибкой. |
| На изображениях появляются горизонтальные полосы. | <ul style="list-style-type: none">• Это происходит во время записи изображений при освещении люминесцентной, натриевой или ртутной лампой. Это не является неисправностью. |

Носители

| Неисправность | Объяснение/решение |
|---|--|
| Не работают функции карты памяти. | <ul style="list-style-type: none">• Надежно вставьте карту памяти в видеокамеру. ↪ стр. 32• Если используется карта памяти, отформатированная на компьютере, повторно отформатируйте ее на видеокамере ↪ стр. 97 |
| Невозможно удалить изображение. | <ul style="list-style-type: none">• Снимите защиту от записи на карте памяти (карта памяти SDHC/SD), если она имеется. ↪ стр. 33• Невозможно удалить изображения с защитой. Снимите защиту с изображения на носителе. ↪ стр. 109 |
| Невозможно выполнить форматирование карты памяти. | <ul style="list-style-type: none">• Снимите защиту от записи на карте памяти (карта памяти SDHC/SD), если она имеется. ↪ стр. 33• Данная видеокамера не поддерживает карту памяти или существуют неполадки карты. |
| Имя файла с данными отображается неправильно. | <ul style="list-style-type: none">• Возможно, файл поврежден.• Формат файла не поддерживается данной видеокамерой.• Если структура каталога соответствует требованиям международного стандарта, отображается только имя файла. |

Поиск и устранение неисправностей

Настройка изображения во время записи

| Неисправность | Объяснение/решение |
|---|---|
| Фокусировка не выполняется автоматически. | <ul style="list-style-type: none">• Установите для параметра "Фокус" значение "Авто". ↳ стр. 70• Условия записи не подходят для работы функции автоматической фокусировки. Настройте фокусировку вручную. ↳ стр. 70• Поверхность объектива покрыта пылью. Очистите объектив и проверьте фокусировку.• Запись выполнялась в месте с недостаточным освещением. Включите освещение. |
| Изображение слишком яркое, мигает или отображается другим цветом. | <ul style="list-style-type: none">• Это может произойти во время записи при освещении люминесцентной, натриевой или ртутной лампой. Отключите iSCENE, чтобы устранить или свести этот эффект к минимуму. ↳ стр. 61 |
| Неестественный цветовой баланс изображения. | <ul style="list-style-type: none">• Требуется настройка баланса белого. Установите правильное значение параметра "Баланс белого". ↳ стр. 64 |
| Объект, движущийся в кадре очень быстро. | <ul style="list-style-type: none">• Это явление называется эффектом фокальной плоскости. Это не является неисправностью. В зависимости от способа чтения устройством отображения (датчик CMOS) видеосигналов, объект, движущийся в кадре очень быстро, может, при определенных условиях записи, искажаться. |

Воспроизведение на видеокамере

| Неисправность | Объяснение/решение |
|--|--|
| Функция воспроизведения (воспроизведение/пауза) не работает. | <ul style="list-style-type: none">• Файлы изображения, записанные с помощью другого устройства, могут не воспроизводиться на используемой видеокамере.• Проверьте совместимость карты памяти. ↳ стр. 33 |
| Фотографии, хранящиеся на носителе, не отображаются с действительным размером. | <ul style="list-style-type: none">• Фотографии, записанные на другом устройстве, могут не отображаться с действительным размером. Это не является ошибкой. |
| Воспроизведение неожиданно прерывается. | <ul style="list-style-type: none">• Проверьте правильность и надежность подключения адаптера переменного тока или батарейного модуля. |

Воспроизведение на других устройствах (телевизор и т. д.)

| Неисправность | Объяснение/решение |
|---|---|
| Не отображается изображение или не слышен звук на подключенном устройстве. | <ul style="list-style-type: none">Убедитесь, что соединительный кабель подключен к соответствующему разъему. |
| На экране телевизора изображение искажается. | <ul style="list-style-type: none">Причиной данной неполадки является подключение к телевизору с форматным соотношением 4:3. |
| Не отображается изображение или не слышен звук на телевизоре, подключенном с помощью кабеля HDMI. | <ul style="list-style-type: none">Изображения не будут передаваться через разъем HDMI, если они защищены авторским правом. |

Подключение/перезапись на других устройствах (на устройстве записи, компьютере, принтере и т. д.)

| Неисправность | Объяснение/решение |
|---|--|
| При использовании кабеля HDMI не удается правильно выполнить перезапись. | <ul style="list-style-type: none">При использовании кабеля HDMI нельзя выполнить перезапись изображений. |
| При использовании аудио-/видеокабеля не удается правильно выполнить перезапись. | <ul style="list-style-type: none">Аудио-/видеокабель неправильно подключен. Убедитесь, что аудио-/видеокабель подсоединен к соответствующему разъему, то есть к входному разъему другого устройства, которое используется для перезаписи изображений с видеокамеры. ↪ стр. 123 |
| Невозможно выполнить печать с помощью принтера PictBridge. | <ul style="list-style-type: none">Принтер может не печатать фотографии, отредактированные на компьютере или записанные с помощью другого устройства. Это не является ошибкой. |

Поиск и устранение неисправностей

Подключение к компьютеру

| Неисправность | Объяснение/решение |
|--|--|
| Компьютер не распознает видеокамеру. | <ul style="list-style-type: none">Отсоедините кабель USB от компьютера и видеокамеры, перезапустите компьютер и снова подключите видеокамеру к компьютеру. |
| Во время воспроизведения видеофайла на компьютере возникают ошибки. | <ul style="list-style-type: none">Для воспроизведения файла, записанного на видеокамере, требуется видеокodeк. Установите программное обеспечение, поставляемое с камерой. ➔ стр. 130Убедитесь, что разъем вставлен в правильном направлении, затем надежно подсоедините кабель USB к разъему USB на видеокамере.Отсоедините кабель от компьютера и видеокамеры и перезапустите компьютер. Снова подключите кабель USB надлежащим образом.Чтобы воспроизвести видеофайл с качеством HD, компьютер должен обладать улучшенными техническими характеристиками. Убедитесь, что компьютер соответствует рекомендованным техническим характеристикам. ➔ стр. 126 |
| Intelli-studio работает ненадлежащим образом. | <ul style="list-style-type: none">Выйдите из программы Intelli-studio и перезагрузите компьютер Windows. |
| Intelli-studio не запускается. | <ul style="list-style-type: none">Установите в меню настроек для параметра "ПО для ПК" значение "Вкл" или установите на компьютере Intelli-studio. ➔ стр. 93, 130 |
| Изображение или звук, записанные на видеокамере, воспроизводятся на компьютере с ошибками. | <ul style="list-style-type: none">Воспроизведение видео или звука на компьютере может временно приостанавливаться. Это не касается видео- или аудиофайла, скопированного на компьютер.Если видеокамера подключена к компьютеру, не поддерживающему высокоскоростное соединение USB (USB2.0), изображение или звук может неправильно воспроизводиться. Это не касается изображения или звукового файла, скопированного на компьютер. |
| Воспроизведение на экране приостанавливается или искажается. | <ul style="list-style-type: none">Проверьте системные требования, необходимые для воспроизведения видео.Закройте все другие приложения на используемом компьютере.Если записанное видео воспроизводится на видеокамере, подключенной к компьютеру, в зависимости от скорости передачи изображение может воспроизводиться рывками. Скопируйте файл на компьютер и затем воспроизведите его. |

Общие операции

| Неисправность | Объяснение/решение |
|--|---|
| Дата и время отображаются неправильно. | <ul style="list-style-type: none"> Возможно, камера длительное время не использовалась. Запасная встроенная перезаряжаемая батарея может быть разряжена. ↪ стр. 29 |

Элементы меню, которые невозможно использовать одновременно

| Неисправность | Невозможно использовать | Вследствие выбора следующих параметров |
|--|------------------------------|---|
| Элементы меню отображаются серым цветом. | "iSCENE" | "Диафрагма: ручной" или параметр "Выдержка: ручной" |
| | "Диафрагма: ручной" | "Выдержка: ручной", iSCENE |
| | "Выдержка: ручной" | "Диафрагма: ручной", iSCENE |
| | "Разрешение видео", "Фейдер" | "Интервальная съемка" |
| | "Разрешение фото" | "Серия кадров: выс.скор." |

- Во время записи/воспроизведения элементы, выделенные серым цветом, недоступны для выбора.
- Существует несколько функций, которые невозможно использовать одновременно. В приведенном выше списке представлены примеры неприемлемых сочетаний функций и элементов меню.
- Меню и быстрое меню нельзя использовать в режиме Smart Auto.
- Во время записи видео невозможно использовать приведенные ниже функции.
- Во время видеозаписи доступно только быстрое меню.
- Указанные ниже функции автоматически устанавливаются на значение "Выкл" или переходят в автоматический режим в режиме Smart Auto.
 - **iSCENE**, **"Выдержка"**, **"Эффект"**, **"Телемакро"** и т. д.
- В режиме Smart Auto видеокамера автоматически выбирает подходящие настройки в зависимости от выбранного типа сцены. В режиме Smart Auto большинство настроек устанавливается автоматически. Чтобы самостоятельно установить или настроить функции, необходимо сначала выйти из режима Smart Auto.
- Эти функции автоматически устанавливаются на значение "Выкл" или переходят в режим "Авто" при выборе режима "Замедленное":
 - **iSCENE**, **"Разреш."**, **"Баланс белого"**, **"Выдержка"**, **Super C.Nite**, **"Распоз. лица"**, **"Фейдер"**, **"Цифровой зум"**, **"Интервальная съемка"** и т. д.
- В режиме "Замедленное" невозможно отобразить меню, однако доступны некоторые меню быстрого доступа, например, "Диафрагма", "EV", "Фокус", "Эффект" и т. д.

поиск и устранение неисправностей

Использование программы Kies (только модели HMX-S15/S16)

Конфигурация окружения для использования программы Kies

1. Настроив компонент Allshare программы Kies впервые, необходимо установить имя, которое будут использовать другие устройства для идентификации Kies. Введите имя, которое необходимо использовать во время идентификации списков общего доступа.
2. Чтобы предоставить другим устройствам доступ к программе Kies, необходимо настроить права доступа. Установите для параметров устройства значения "Allow" или "Allow all", чтобы использовать устройство с программой Kies.
3. Отправляя файлы с другого устройства в программу Kies, необходимо указать папку для их сохранения. Настройте папку для загрузки файлов.



- Активировав функцию **"Рез. копир. на ПК"** в моделях HMX-S15/S16, перейдите в меню **"Settings"** в компоненте Allshare программы Kies и в разделе **"Device Settings"** модели S15/S16 установите параметр **"Allow"**.



- Если в разделе **"Device Settings"** меню компонента Allshare **"Settings"** в программе Kies отсутствует пункт S15 или S16, выключите брандмауэр Windows и повторите попытку.



Музыкальный коктейль

Что такое музыкальный коктейль?

Функция “Музыкальный коктейль” использует основные источники звука (встроенные/дополнительные) для автоматической компоновки и создания различных фоновых мелодий. Выполнив простые действия, можно без усилий создавать фоновые мелодии для видео и слайд-шоу.

Эта видеочасть имеет источники звука таких жанров, как “Баллада”, “Джаз”, “Танц. и диско”.

Загрузив дополнительные источники звука, можно наслаждаться различными фоновыми мелодиями.

Дополнительные источники звука имеют 9 отдельных жанров:

| | Жанр | Внешнее имя файла |
|---|---------------|-------------------|
| 1 | Баллада | BALLAD.MSK |
| 2 | Джаз | JAZZ.MSK |
| 3 | Танц. и диско | DANCE.MSK |
| 4 | Поп | POP.MSK |
| 5 | Рок | ROCK.MSK |
| 6 | R&B | RNB.MSK |
| 7 | Латино | LATIN.MSK |
| 8 | Электро | ELECTRO.MSK |
| 9 | Инструментал. | INSTRU.MSK |

Использование дополнительных источников звука

1. Используя ссылки “Поддержка” и “Загрузить” на веб-сайте (www.samsung.com) можно выбрать и загрузить необходимые источники звука.
2. Создайте папку MUSIC_SK на карте памяти SD.
3. Скопируйте загруженный файл в эту папку.
4. Вставьте карту памяти SD с дополнительными источниками звука в соответствующий слот видеочасти.
5. Теперь в слайд-шоу можно добавлять другие источники звука, а также использовать их в качестве фоновой музыки. ➔ стр. 83/87

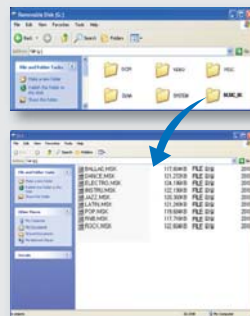

- Если в название папки или источника звука будут внесены изменения, видеочасть не сможет идентифицировать соответствующий источник.
- Источники звука предоставляются исключительно для личного использования. Запрещается использовать их с другой целью, передавать права на них, давать напрокат, использовать при создании музыкальных альбомов и продавать.

Обслуживание и дополнительная информация

ОБСЛУЖИВАНИЕ

Видеокамера является устройством, которое разработано и собрано квалифицированными специалистами, поэтому требует бережного обращения. Указания, приведенные ниже, помогут выполнить гарантийные обязательства и позволят использовать устройство на протяжении долгих лет.

Меры предосторожности при хранении

- Для безопасного хранения видеокамеры ее следует выключить.
 - Извлеките батарею и адаптер переменного тока. ↗ стр. 20, 21
 - Извлеките карту памяти. ↗ стр. 32

ЖК-дисплей

- Не нажимайте дисплей слишком сильно и не стучите по нему.
- При использовании видеокамеры в условиях с низкими температурами на ЖК-дисплее возможно появление остаточного изображения. Это не является неисправностью.
- Если питание остается включенным в течение длительного периода времени, поверхность вокруг ЖК-дисплея сильно нагревается.
- ЖК-дисплей изготовлен по передовой высокоточной технологии и имеет более 99,99% эффективных пикселей. Несмотря на черные или яркие точки (красные, синие, белые), в центре редко может появиться одна точка, а вокруг центра – две. Точки, которые обычно могут возникнуть во время производственного процесса, не влияют на записанные изображения.

Объектив

- Для очистки объектива используйте воздуходувку для сдувания пыли и других мельчайших частиц. Не протирайте объектив с помощью ткани или пальцами.
- В случае замерзания объектива выключите питание видеокамеры примерно на час. Обморожение исчезнет, когда температура объектива сравняется с температурой окружающей среды.

В случае конденсации влаги, прежде чем использовать камеру, положите ее на некоторое время в другое место

- Что такое конденсация влаги?
Конденсация влаги возникает, когда видеокамера переносится в место с существенно отличающейся температурой. Конденсация образуется на внешней и внутренней частях видеокамеры, а также на объективе отражения. Это может привести к неправильной работе или повреждению видеокамеры, если конденсация произошла, когда устройство было включено и использовалось.
- Что можно сделать?
Выключите питание и отсоедините батарею и оставьте видеокамеру в сухом месте на 1–2 часа.
- Когда происходит конденсация влаги?
Если устройство перенести или использовать при более высокой температуре воздуха, может возникнуть конденсация влаги.
 - При съемке на улице в холодную погоду зимой и последующем использовании в помещении.
 - При съемке на улице в жаркую погоду после нахождения в помещении или в автомобиле с включенным кондиционером.



- Используйте видеокамеру после полного исчезновения конденсированной влаги.
- Используйте только рекомендуемые аксессуары из комплекта поставки видеокамеры. При потребности в обслуживании обратитесь в ближайший сервисный центр Samsung.

ИСПОЛЬЗОВАНИЕ ВИДЕОКАМЕРЫ ЗА ГРАНИЦЕЙ

- В каждой стране и регионе существует своя энергетическая система и система цвета.
- Перед использованием видеокамеры за границей следует проверить указанные ниже элементы.

Источники питания

Прилагаемый адаптер переменного тока оснащен системой автоматического выбора напряжения в диапазоне от 100 до 240 В переменного тока. Видеокамеру можно использовать в любых странах/регионах, если использовать прилагаемый адаптер переменного тока в диапазоне от 100 до 240 В переменного тока, 50/60 Гц.

При необходимости используйте имеющийся в продаже адаптер переменного тока, соответствующий конструкции розетки питания.

Просмотр видео, записанных с качеством HD (высокой четкости)

В странах/регионах, где поддерживается 1080/50i, можно просматривать изображения с таким же качеством HD (высокой четкости) записанных изображений. Для этого необходим телевизор (или монитор), совместимый с качеством 1080/50r или работающий в системе **PAL** с подключенным кабелем HDMI или аудио-/видеокабелем.

Просмотр видео, записанных с качеством SD (стандартной четкости)

Для просмотра изображений, записанных с качеством SD (стандартной четкости), необходим телевизор с системой **PAL** с аудио-/видеоразъемами и подключенным аудио-/видеокабелем.

Системы цвета телевизора

Данная видеокамера использует систему **PAL**.

Если требуется просмотреть записи на телевизоре или скопировать их на внешнее устройство, телевизор или внешнее устройство должны работать в системе **PAL** и быть оснащены соответствующими аудио-/видеоразъемами. В противном случае, возможно, придется использовать отдельный транскодер видеоформата (PAL-NTSC преобразователь форматов).



Компания Samsung не предоставляет транскодер видеоформата.

Страны/регионы, в которых используется стандарт PAL

Австралия, Австрия, Бельгия, Болгария, Китай, СНГ, Чешская Республика, Дания, Египет, Финляндия, Франция, Германия, Греция, Великобритания, Голландия, Гонконг, Венгрия, Индия, Иран, Ирак, Кувейт, Ливия, Малайзия, Маврикий, Норвегия, Румыния, Саудовская Аравия, Сингапур, Словацкая Республика, Испания, Швеция, Швейцария, Сирия, Таиланд, Тунис, и т. д.

Страны/регионы, в которых используется стандарт NTSC

Багамские острова, Канада, Центральная Америка, Япония, Корея, Мексика, Филиппины, Тайвань, Соединенные Штаты Америки и т. д.



Выполнять съемку с помощью видеокамеры и просматривать изображения на ЖК-экране можно в любой точке мира.

Технические характеристики

| Название модели | HMX-S10BP/HMX-S15BP/HMX-S16BP | |
|-------------------|---|--|
| Система | Видеосигнал Формат сжатия изображения Формат сжатия звука Устройство отображения Объектив Фокусное расстояние Диаметр фильтра Протокол беспроводной связи | PAL H.264 (MPEG-4.AVC) AAC (Advanced Audio Coding) 1/2.3", 10M Pixel CMOS F1.8–F3.3, 15x Оптический зум (18x интеллектуальный зум), 10x Цифровой зум (только видеозапись) 4,8 мм–72 мм Ø46 WiFi (802.11b/g/n) |
| ЖК-дисплей | Размер/число точек Система ЖК-дисплея Тип сенсорной панели | ЖК-дисплей с диагональю 3.5"/115M пикселей ЖК-дисплей с TFT-матрицей Емкостный |
| Разъемы | Композитный выход Выход HDMI Аудиовыход Выход USB Внешний микрофон | 1Vp-p (75 Ω при нагрузке) Разъем типа C -7.5 dBs (600 Ω при нагрузке) USB 2.0 Мини-разъем (стерео) Ø 3,5 |
| Общее | Источник питания Тип источника питания Потребляемая мощность (запись) Рабочая температура Температура хранения Носитель данных Внешние размеры (ШxВxГ) Вес Внутренний микрофон | 5 В постоянного тока, литиево-ионная батарея 3,7 В Литиево-ионная батарея, источник питания (100 В–240 В) 50/60 Гц 3.5 Вт (ЖК-дисплей включен) 0 °C~40 °C (32 °F~104 °F) -20 °C~60 °C (-4 °F~140 °F) Внутренняя память (SSD) (только модели HMX-S15/S16), карта памяти (SD/SDHC) (дополнительно) Прибл. 66,3 мм (2,61 дюйма) x 69,5 мм (2,74 дюйма) x 130,0 (5,12 дюйма) Прибл. 415g (0.91lb, 14.64oz) (без литиево-ионной батареи) 2-канальное стерео, настраиваемый микрофон |

※ Технические характеристики и конструкция могут изменяться без уведомления.

Declaration of Conformity

Product details

For the following

Product : DIGITAL CAMCORDER (W-LAN)

Model(s) : HMX-S16BP and HMX-S15BP

Manufactured at:

Manufacturer: SAMSUNG ELECTRONICS CO., LTD.

416, Maetan-3dong, Yeongtong-gu, Suwon-City, Gyeonggi-do, 443-742, Korea

Factory: TianJin Samsung Opto-Electronics Co., Ltd.

No.9 ZhangHeng Street, Micro-Electronic Industrial Park, JinGang Road,

Tianjin, China. 300385

(Factories name and address)

Declaration & Applicable standards

We hereby declare, that the product above is in compliance with the essential requirements of the R&TTE Directive (1999/5/EC), the EMC Directive (2004/108/EC) and the LVD Directive (2006/95/EC) by application of:

EN 60065:2002+ A1:2006

EN 55020:2007

EN 300 328 v1.7.1

EN 55022:2006

EN 301 489-1 v1.8.1 :2008

EN 55024 :1998+A1 :2001+A2 :2003

EN 301 489-17 v2.1.1 :2009

EN 55013 :2001+A1 :2003+A2 :2006

and the Eco-Design Directive (2009/125/EC) implemented by Regulation (EC) No 278/2009 for external power supplies

Representative in the EU

Samsung Electronics Euro QA Lab.

Blackbushe Business Park

Saxony Way, Yateley, Hampshire

GU46 6GG, UK

14 December 2009

(Place and date of issue)

Kim, Hyungdal / Senior Engineer
(Name and signature of authorized person)

СВЯЗЫВАЙТЕСЬ С SAMSUNG ПО ВСЕМУ МИРУ

Если у вас есть предложения или вопросы по продуктам Samsung, свяжитесь с информационным центром Samsung.

| Region | Country | Contact Centre ☎ | Web Site |
|-------------------|---|---|--|
| North America | CANADA | 1-800-SAMSUNG(726-7864) | www.samsung.com |
| | MEXICO | 01-800-SAMSUNG(726-7864) | www.samsung.com |
| | USA | 1-800-SAMSUNG(726-7864) | www.samsung.com |
| | ARGENTINE | 0800-333-3733 | www.samsung.com |
| | BRAZIL | 0800-724-421-4004-0000 | www.samsung.com |
| | CHILE | 800-SAMSUNG(726-7864) | www.samsung.com |
| | COLOMBIA | 01-8000112112 | www.samsung.com |
| | COSTA RICA | 0-800-507-7267 | www.samsung.com |
| | DOMINICA | 1-900-751-2676 | www.samsung.com |
| | EQUADOR | 1-800-10-7267 | www.samsung.com |
| | EL SALVADOR | 800-6025 | www.samsung.com |
| | GUATEMALA | 1-900-299-0013 | www.samsung.com |
| | Latin America | HONDURAS | 800-7919267 |
| JAMAICA | | 1-800-234-7267 | www.samsung.com |
| NICARAGUA | | 00-1900-5077267 | www.samsung.com |
| PANAMA | | 800-7267 | www.samsung.com |
| PERU | | 0-800-777-09 | www.samsung.com |
| PUERTO RICO | | 1-900-685-3180 | www.samsung.com |
| TRINIDAD & TOBAGO | | 1-800-SAMSUNG(726-7864) | www.samsung.com |
| VENEZUELA | | 0-800-100-5303 | www.samsung.com |
| ALBANIA | | 42 27 5768 | www.samsung.com |
| AUSTRIA | | 0810 - SAMSUNG (7267864, € 0.07/min) | www.samsung.com |
| BELGIUM | | 02-201-24-18 | www.samsung.com/be (Dutch) www.samsung.com/be_fr (French) |
| BOSNIA | | 05 133 1999 | www.samsung.com |
| BULGARIA | | 07001 33 11 | www.samsung.com |
| Europe | CROATIA | 062 SAMSUNG (062 726 7864) | www.samsung.com |
| | CZECH | 800 - SAMSUNG(800-726786) | www.samsung.com |
| | DENMARK | 70 70 70 70 | www.samsung.com |
| | FINLAND | 030 - 5297 515 | www.samsung.com |
| | FRANCE | 01 48 63 00 00 | www.samsung.com |
| | GERMANY | 01800 - SAMSUNG(726-7864 € 0.14/min) | www.samsung.com |
| | GREECE | 80111 SAMSUNG (80111 7267864) from land line, local charge / 210 6897951 from mobile | www.samsung.com |
| | HUNGARY | 06-80 SAMSUNG(726-7864) | www.samsung.com |
| | ITALY | 800-SAMSUNG(726-7864) | www.samsung.com |
| | KOSOVO | +381 0113216999 | www.samsung.com |
| | LUXEMBURG | 261 03 710 | www.samsung.com |
| | MACEDONIA | 023 207 777 | www.samsung.com |
| | MONTENEGRO | 020 405 888 | www.samsung.com |
| NETHERLANDS | 9000-SAMSUNG (9000-7267864) (€ 0.10/Min) | www.samsung.com | |
| NORWAY | 815-56 480 | www.samsung.com | |
| POLAND | 0 801 SAMSUNG(172678), 022-607-93-93 | www.samsung.com | |
| PORTUGAL | 8000-SAMSUNG(726-7864) | www.samsung.com | |
| RUMANIA | 08010 SAMSUNG (08010 726 7864) only from landline, local network Romtelecom - local tariff / 021 205 01 10 for landline and mobile, normal tariff | www.samsung.com | |
| SERBIA | 0700 Samsung (0700 726 7864) | www.samsung.com | |
| SLOVAKIA | 0800-SAMSUNG(726-7864) | www.samsung.com | |
| SPAIN | 902-SAMSUNG (902 72 678) | www.samsung.com | |
| SWEDEN | 0771 726 7864 (SAMSUNG.S) | www.samsung.com | |
| Switzerland | 0848 - SAMSUNG(7267864, CHF 0.08/min) | www.samsung.com/ch www.samsung.com/ch_fr(French) | |
| UK | 0330 SAMSUNG (7267864) | www.samsung.com | |
| IRE | 0818 717100 | www.samsung.com | |
| LITHUANIA | 8-800-7777 | www.samsung.com | |
| LATVIA | 8000-7267 | www.samsung.com | |
| ESTONIA | 800-7267 | www.samsung.com | |
| CIS | RUSSIA | 8-800-555-55-55 | www.samsung.com |
| | GEORGIA | 8-800-555-555 | www.samsung.com |
| | ARMENIA | 0-800-05-555 | www.samsung.com |
| | AZERBAIJAN | 080-50-55-500 | www.samsung.com |
| | KAZAKHSTAN | 8-10-800-500-55-500(GSM: 7799) | www.samsung.com |
| | UZBEKISTAN | 8-10-800-500-55-500 | www.samsung.com |
| | KYRGYZSTAN | 00-800-500-55-500 | www.samsung.com |
| | TADJIKISTAN | 8-10-800-500-55-500 | www.samsung.com |
| | UKRAINE | 0-800-502-000 | www.samsung.ua www.samsung.com/ua_ru |
| | BEARUS | 810-800-500-55-500 | www.samsung.com |
| | MD | 800-800-500-55-500 | www.samsung.com |
| | AUSTRALIA | 1300 362 603 | www.samsung.com |
| | NEW ZEALAND | 0800 SAMSUNG (0800 726 786) | www.samsung.com |
| CHINA | 400-810-5688, 010-64473-1880 | www.samsung.com/cn | |
| HONG KONG | (852) 3698-4698 | www.samsung.com/hk | |
| Asia Pacific | INDIA | 3030 8282, 1800 110011, 1800 3000 8282, 1800 268 8282 | www.samsung.com/hk_ent/ |
| | INDONESIA | 0800-112-8888, 021-5699-7777 | www.samsung.com |
| | JAPAN | 01 26 127 537 | www.samsung.com |
| | MALAYSIA | 1800-88-9999 | www.samsung.com |
| | PHILIPPINES | 1-800-8-SAMSUNG(726-7864), 1-800-3-SAMSUNG(726-7864), 1-800-8-SAMSUNG(726-7864), 02-8805777 | www.samsung.com |
| | SINGAPORE | 1800-SAMSUNG(726-7864) | www.samsung.com |
| | THAILAND | 1800-32-3032, 02-689-3632 | www.samsung.com |
| | TAIWAN | 0800-329-999 | www.samsung.com |
| | VICTIAN | 1 800 488 689 | www.samsung.com |
| | BAHRAIN | 800-4176 | www.samsung.com |
| | Egypt | 08000-726786 | www.samsung.com |
| | JORDAN | 800-2273 | www.samsung.com |
| | Morocco | 080 100 2285 | www.samsung.com |
| Middle East | Oman | 800-SAMSUNG (726-7864) | www.samsung.com |
| | Saudi Arabia | 0200-1720 | www.samsung.com |
| Africa | Turkey | 444 77 11 | www.samsung.com |
| | U.A.E | 800-SAMSUNG (726-7864) | www.samsung.com |
| | UGANDA | 0800 - SAMSUNG(726-7864) | www.samsung.com |
| | SOUTH AFRICA | 0860-SAMSUNG(726-7864) | www.samsung.com |



Совместимость с RoHS

Это устройство соответствует "Ограничению по использованию определенных опасных веществ в электрическом и электронном оборудовании". В устройстве не используются 6 опасных веществ: кадмий (Cd), свинец (Pb), ртуть (Hg), шестивалентный хром (Cr⁺⁶), полибромированные бифенилы (PBB), полибромированные полибромированные дифениловые эфиры (PBDE).

CE 06780!

Подлежит использованию по назначению в нормальных условиях
Срок службы: 5 лет



Сертификат № : POCC KR.AB57.B01718