

# SUPRA

## РУКОВОДСТВО ПО ЭКСПЛУАТАЦИИ

### SDD-T4200 АВТОМОБИЛЬНЫЙ МУЛЬТИМЕДИЙНЫЙ РЕСИВЕР С СЕНСОРНЫМ 4,2" ДИСПЛЕЕМ



#### ОСНОВНЫЕ ОСОБЕННОСТИ

- Съемная откидная передняя панель с 4,2" сенсорным дисплеем
- Поддержка носителей CD-R/-RW/DVD±R/±RW
- Совместимость с форматами DVD/VCD/CD-DA/MP3/MPEG4/WMA/AVI/JPEG
- ТВ-тюнер
- AM/FM/УКВ радио-тюнер
- Радиоинформационная система (RDS)
- Встроенный эквалайзер
- Выход на сабвуфер RCA
- Вход для камеры заднего вида
- USB вход на передней панели
- Разъем для SD/MMC карт
- Пульт ДУ
- Выходная мощность 4 x 50 Вт

## СОДЕРЖАНИЕ

Меры предосторожности .....	3
Информация о дисках .....	4
Порядок установки и извлечения проигрывателя .....	5
Подсоединения .....	8
Установка и снятие передней панели .....	10
Кнопки управления на передней панели .....	11
Пульт дистанционного управления .....	12
Основные операции .....	14
Операции с сенсорным экраном .....	14
Управление радиоприемником .....	16
Управление воспроизведением дисков .....	17
Управление воспроизведением с карт памяти и устройств USB .....	19
Воспроизведение с внешнего источника .....	19
Управление ТВ-тюнером .....	19
Камера заднего вида .....	20
Возможные неполадки и способы их устранения .....	21
Технические характеристики .....	22

### Уважаемый покупатель!

Благодарим Вас за приобретение мультимедийной автомобильной системы **SUPRA SDD-T4200**. Пожалуйста, внимательно ознакомьтесь с данным руководством перед установкой и началом работы с аппаратом и сохраните его для обращения к нему в дальнейшем.

#### ПРИМЕЧАНИЕ:

*Все изображения в данном руководстве приведены в качестве примеров, реальное изделие может отличаться от изображения.*

## МЕРЫ ПРЕДОСТОРОЖНОСТИ

Инструкция по безопасной эксплуатации

Управление аппаратом не должно препятствовать безопасному управлению автомобилем.

Чтобы избежать дорожных происшествий и аварий, вызванных невнимательностью, водитель во время езды не должен совершать какие-либо операции с устройством или смотреть на экран. Если возникла такая необходимость, припаркуйте машину в безопасном месте перед тем, как начать работать с устройством.

Проигрыватель представляет собой лазерное устройство класса I, в нем используется видимый/невидимый лазерный луч, прямое воздействие которого опасно. Запрещается разбирать прибор или использовать настройки, операции и элементы управления, не описанные в данном руководстве.

Устройство состоит из деталей, изготовленных с высокой точностью. Не разбирайте, не переделывайте и не ремонтируйте прибор самостоятельно. Это может вызвать серьезные поломки и снимает гарантию на бесплатный ремонт аппарата. Ремонт должен производиться только в специализированных авторизованных сервисных центрах.

Во избежание повреждений не подвергайте аппарат воздействию прямых солнечных лучей, излучения нагревательных приборов или потоков горячего воздуха. Если температура в салоне автомобиля слишком высокая (например, после стоянки на солнце), то не включайте аппарат до тех пор, пока температура в салоне не снизится. Не подвергайте прибор воздействию резкой смены температуры.

Во избежание поражения электрическим током запрещается подвергать прибор воздействию влаги.

Не работайте с устройством при слишком высоких или слишком низких температурах, перед включением убедитесь, что температура в автомобиле от 0°C до +40°C. Если температура слишком низкая, не включайте прибор сразу, а подождите, пока салон прогреется. При перепаде температур в устройстве может образоваться конденсат, в таком случае извлеките диск из прибора и не используйте прибор примерно на час, пока влага не испарится.

Немедленно выключите прибор и обратитесь в авторизованный сервисный центр в следующих слу-

чаях: нет звука, нет изображения, в устройство попала вода или посторонний предмет, от прибора идет дым или особый запах.

Не прикасайтесь к ЖК дисплею твердыми предметами, чтобы его не поцарапать. Берегите экран от ударов и другого грубого воздействия.

Воспроизведение диска во время езды по неровной дороге или использование поврежденных дисков или дисков нестандартной формы может повредить лазерную головку.

Содержите слот для диска в чистоте, при загрязнении протрите его. Если в автомобиле пыльно и грязно, чистите время от времени лазерную головку. Для чистки лазерной головки вашего устройства обращайтесь к специалистам авторизованного сервисного центра или используйте специальные диски.

Если в работе устройства наблюдаются какие-то неполадки, обратитесь в раздел «Возможные неполадки и способы их устранения». Если вы не можете устранить неполадку, нажмите кнопку RESET, чтобы вернуться к заводским установкам.

### Меры предосторожности при установке

Данное устройство рассчитано на подключение к электросистеме автомобиля с напряжением +12 В постоянного тока с минусом на корпусе, аппарат не предназначен для подключения к источнику питания +24 В (например, в автобусе, грузовике).

Запрещается менять номинал предохранителя на проводе питания без консультации со специалистом. Использование неподходящего предохранителя может привести к возгоранию или повредить прибор.

Для правильной установки используйте только те комплектующие, которые поставляются с аппаратом. Использование других комплектующих может повлечь за собой неисправность.

Проконсультируйтесь с дилером вашей марки автомобиля прежде, чем выполнять работу, если для установки аппарата необходимо просверлить отверстия или произвести другие изменения в конструкции автомобиля.

Установите (закрепите) проигрыватель таким образом, чтобы он не мешал водителю и не мог нанести травму пассажиру в случае внезапной оста-

# РУКОВОДСТВО ПО ЭКСПЛУАТАЦИИ • SDD-T4200

новки Устройство должно размещаться в местах с достаточной вентиляцией.

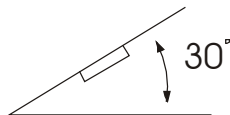

Угол наклона передней панели проигрывателя в рабочем положении относительно вертикали не должен превышать 30°.

Не устанавливайте проигрыватель в местах попадания прямых солнечных лучей или горячего воздуха из отопителя салона, а также в местах скопления пыли и грязи или в местах с сильной вибрацией.

Для обеспечения достаточной вентиляции прибора и снижения риска возгорания не перекрывайте вентиляционные отверстия корпуса и область радиатора на задней стенке аппарата.

Выберите такое место для установки проигрывателя, чтобы он не мешал водителю при управлении автомобилем.

Отключите «-» клемму аккумулятора перед началом установки для снижения вероятности повреждения аппарата и предотвращения короткого замыкания при подключении.

Перед тем, как окончательно установить проигрыватель, временно подключите к нему электропроводку и убедитесь, что аппарат и вся аудио (видео) система работают должным образом.

## ИНФОРМАЦИЯ О ДИСКАХ

Данное устройство может воспроизводить следующие типы дисков:

Тип диска	Обозначение	Содержание	Диаметр
DVD		Аудио и видео	12см
VCD		Аудио и видео	12см
CD		Аудио	12см
MP3		Аудио	12см
MP4		Аудио и видео	12см

Устройство совместимо с дисками VCD версии 1.0/1.1/2.0/3.0 и дисками DVCD.

Для обеспечения качественного воспроизведения дисков обращайтесь с ними следующим образом.



Берите диск за края, чтобы сохранить диск в чистоте. Не прикасайтесь к рабочей поверхности диска



Не используйте диски, если их поверхность загрязнена остатками клея или чернил.

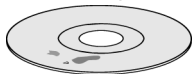

Не используйте диски с наклейками. Это может повредить загрузочный механизм.



Чистите диски мягкой чистой тканью, протирая их от центра к краям.

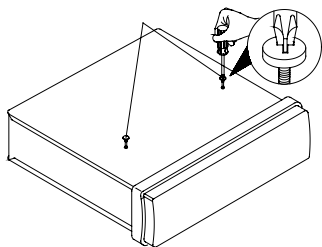

## ПОРЯДОК УСТАНОВКИ И ИЗВЛЕЧЕНИЯ ПРОИГРЫВАТЕЛЯ

### ВАЖНО:

На верхней части устройства закреплены 2 винта (обычно отмеченные наклейками яркого желтого или красного цветов) для защиты механизма чтения дисков от вибрации во время транспортировки.

Перед установкой аппарата в автомобиль выкрутите оба винта.

### Порядок установки аппарата

Существует два способа установки: стандартный «внешний» монтаж в передней панели автомобиля и установка с помощью кронштейнов. Далее приводится описание обоих способов установки с иллюстрациями.

#### Фронтальный (внешний) монтаж (метод 1)

Для правильной установки устройства отсек для установки радиоаппаратуры в приборной панели должен соответствовать следующим размерам:

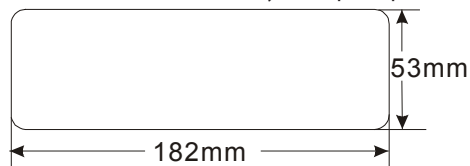

Кроме того, следует проверить, достаточно ли глубина отсека для размещения в ней аппарата.

Перед началом работ убедитесь, что зажигание автомобиля выключено. Кроме того, рекомендуется, если возможно, отсоединить провод от «-» клеммы аккумулятора автомобиля.

1. Отсоедините от аппарата провода.
2. Нажмите кнопку **снятия передней панели** и снимите переднюю панель (см. раздел «Установка и снятие передней панели»).
3. Снимите обрамление передней панели.
4. Вставьте до упора ключи, входящие в комплект поставки ресивера, в пазы с боков аппарата. Извлеките ресивер из монтажной рамы.

# РУКОВОДСТВО ПО ЭКСПЛУАТАЦИИ • SDD-T4200



1. Вставьте монтажную раму (без ресивера) в отсек приборной панели и отогните «язычки» при помощи отвертки. Не все «язычки» подходят под конструкцию приборной панели конкретного автомобиля, выберите наиболее подходящие.

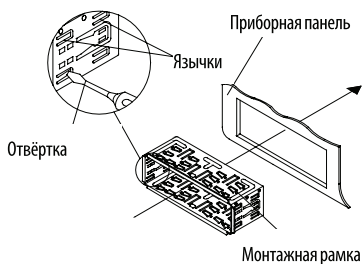

2. Подсоедините к проигрывателю разъемы питания и динамиков, другие провода и кабели, разъем антенны. Убедитесь, что провода нигде не пережаты.
3. Аккуратно вставьте проигрыватель в монтажную раму до щелчка фиксаторов, следя при этом за положением подключенных проводов, чтобы случайно не повредить их.
4. Закрепите тыловую часть ресивера при помощи монтажного болта, металлической скобы, гайки 5 мм и пружинной шайбы, другую часть монтажной скобы закрепите с помощью винта 5x25 мм, как показано на рисунке. При необходимости изогните скобу. Обратите внимание, что короткий конец крепежного болта должен быть направлен к ресиверу, а длинный – к приборной панели.

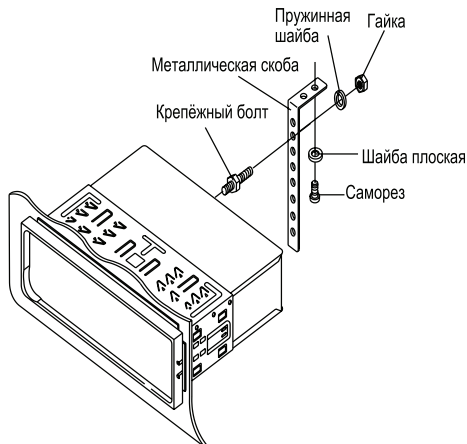

5. Подсоедините провод к «-» клемме автомобильного аккумулятора.
6. Установите обрамление и переднюю панель (см. раздел «Установка и снятие передней панели»).

## Порядок извлечения аппарата

1. Убедитесь, что зажигание выключено. Отсоедините провод от «-» клеммы аккумулятора автомобиля.
2. Снимите металлическую скобу с задней стенки устройства (если она устанавливалась ранее).
3. Нажмите кнопку снятия передней панели и снимите ее.

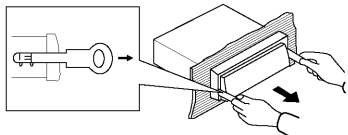

4. Аккуратно снимите обрамление, потянув его на себя.
5. Вставьте до упора ключи, входящие в комплект поставки ресивера, в пазы на боковых поверхностях передней панели. Извлеките ресивер из рамки, потянув его на себя.

## Тыловой (внутренний) монтаж (метод 2)

Данный метод установки аппарата применяется для автомобилей марки Nissan, Toyota и некоторых других. Используйте отверстия с резьбой на боковых сторонах аппарата, отмеченные соответствующими буквами N и T, чтобы прикрепить аппарат к кронштейнам.

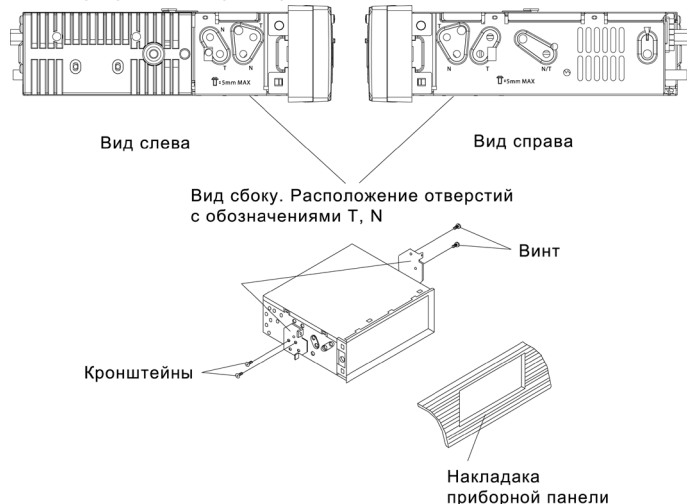

Выберите позицию, при которой отверстия закрепленных в автомобиле кронштейнов и резьбовые отверстия в корпусе приемника, отмеченные соответствующими буквами названия марки машины («T» - Toyota или «N» - Nissan) совпадут, и закрепите проигрыватель при помощи 2-х винтов (M5x5 мм) с каждой стороны.

## Примечание:

*Обрамление, монтажная рама и металлическая скоба не используются при этом методе установки.*

*Перед началом «механической» установки устройства выполните и проверьте правильность всех электрических подсоединений.*

## ПОДСОЕДИНЕНИЯ

Многие автомобили оборудованы ISO разъемами, которые находятся за приборной панелью автомобиля, что делает выполнение подсоединений проще. Другие точки подсоединения находятся также в приборной панели. Если в вашем автомобиле отсутствует ISO разъем, рекомендуется приобрести и установить его в автомобиль дополнительно, для этого проконсультируйтесь с дилером Вашей марки автомобиля.

### ВНИМАНИЕ:

Если подсоединения выполнены неправильно, это может вызвать повреждение изделия, в таком случае прибор не подлежит ремонту по гарантии.

Выполняйте присоединения в точном соответствии со схемой присоединений. В случае возникновения сомнений в правильности присоединения – обратитесь за консультацией в сервисный центр производителя.

Тщательно изолируйте все неиспользованные провода.

Провода (и «+» и «-»), идущие на громкоговорители должны быть изолированы как от корпуса автомобиля, так и от источника +12В.

Не соединяйте между собой провода, идущие на громкоговорители разных каналов.

Соблюдайте полярность присоединения к громкоговорителям.

Суммарное сопротивление громкоговорителей, подключенных к одному каналу должно быть не менее 4 Ом.

Не присоединяйте несколько громкоговорителей к выходу одного канала.

Провод питания радиоантенны (Синий) нельзя подключать к цепям с суммарным током потребления более 100мА (0.1А). Не соединяйте этот провод с корпусом автомобиля.

Схема основных присоединений

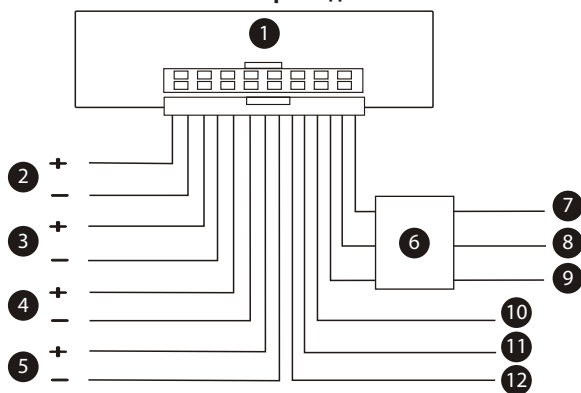

1. Головное устройство
2. Тыловой левый громкоговоритель (зеленый (+) и зеленый/черный (-))
3. Тыловой правый громкоговоритель (пурпурный (+) и пурпурный/черный (-))
4. Фронтальный правый громкоговоритель (серый (+) и серый/черный (-))
5. Фронтальный левый громкоговоритель (белый (+) и белый/черный (-))
6. Коробка фильтра/предохранителя
7. Питание +12В постоянно /Память настроек (+) (Желтый)
8. Питание /Масса (-) (Черный)
9. Питание +12 при включенном зажигании (+) (Красный)
10. Питание радиоантенны (+ при включенном приёмнике, выход 100мА), (Синий)
11. Провод включения просмотра изображения с камеры заднего вида (+) (Розовый)
12. Провод к выключателю лампы стояночного тормоза (-) (Коричневый)



## Схема аудио и видео присоединений

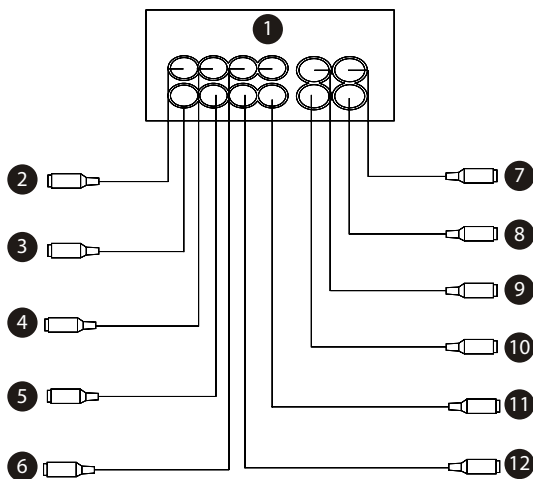

1. RCA разъёмы
2. Видео вход с камеры заднего вида (желтый/черный)
3. Аудио вход с внешнего источника (правый канал) (серый/красный)
4. Видео выход 1 (желтый/черный)
5. Видео выход 2 (желтый/черный)
6. Аудио вход с внешнего источника (левый канал) (серый/белый)
7. Фронтальный правый аудио выход (красный/коричневый)
8. Фронтальный левый аудио выход (коричневый/белый)
9. Тыловой правый аудио выход (красный/черный)
10. Тыловой левый аудио выход (черный/белый)
11. Видео вход с внешнего источника (серый/желтый)
12. Аудио выход на сабвуфер (черный/черный)

## Подсоединение провода к стояночному тормозу

Подсоедините Коричневый провод (14) к проводке выключателя индикаторной лампы стояночного тормоза вашего автомобиля. Смотрите рисунок.

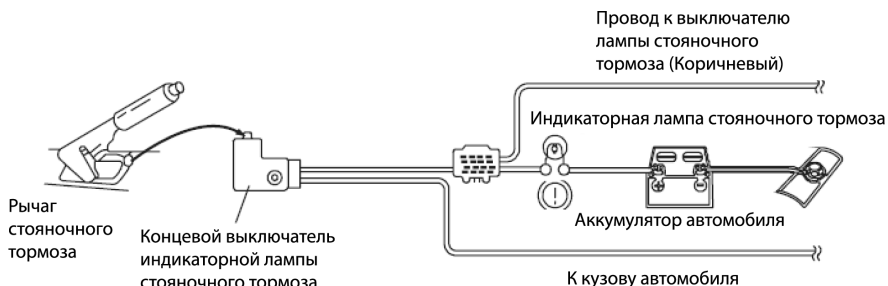

После выполнения такого подсоединений, когда проигрыватель включен, при включении заднего хода будет происходить автоматическое переключение на демонстрацию изображение с камеры заднего вида.

## УСТАНОВКА И СНЯТИЕ ПЕРЕДНЕЙ ПАНЕЛИ

### Снятие передней панели

Для снятия передней панели нажмите на кнопку  и, потянув за правую сторону панели, снимите ее.

### Установка передней панели





Для того чтобы установить переднюю панель, вставьте ее в пазы левой части корпуса ресивера. Затем вставьте правую часть панели в корпус ресивера до фиксации. Убедитесь в том, что панель установлена правильно. Если передняя панель установлена неправильно, некоторые или все кнопки передней панели не будут работать и/или появятся сбои в работе дисплея.

### Меры предосторожности при обращении с передней панелью:

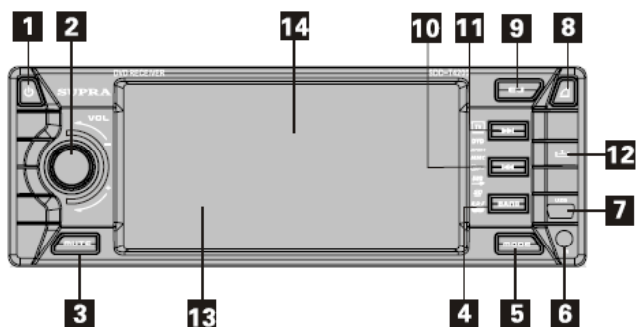
1. Не роняйте переднюю панель, предохраняйте её от ударов.
2. При снятии/установке передней панели не давите на ЖК экран или на кнопки управления.
3. Не касайтесь контактов разъемов на тыльной стороне передней панели и на головном устройстве. Это может стать причиной неустойчивой работы устройства из-за плохого контакта.
4. При загрязнении контактов протрите их чистой сухой тканью.
5. Не подвергайте переднюю панель воздействию высоких температур или прямых солнечных лучей.
6. Для очистки поверхности передней панели не используйте агрессивные средства (например, бензин, растворитель или средства от насекомых).
7. Защищайте переднюю панель от попадания на неё препаратов, использующихся для ухода за салоном автомобиля.
8. Не пытайтесь разобрать переднюю панель.

## КНОПКИ УПРАВЛЕНИЯ ПЕРЕДНЕЙ ПАНЕЛИ



1.  Кнопка включения/выключения аппарата
2. **VOL** Регулятор громкости
3. **MUTE** Кнопка блокировки звука
4. **BAND** Кнопка переключения диапазонов
5. **MODE** Кнопка выбора режима работы
6. Окно приема инфракрасных сигналов пульта ДУ
7. Мини-разъем USB
8.  Кнопка изменения угла наклона передней панели
9. **EJ** Кнопка загрузки/извлечения диска
10.  Кнопка перехода к предыдущей дорожке / быстрой перемотки назад
11.  Кнопка перехода к следующей дорожке / быстрой перемотки вперед
12.  Кнопка снятия передней панели
13. Разъем для подключения карты памяти SD (под передней панелью)
14. Кнопка инициализации системы (под передней панелью)

## ПУЛЬТ ДИСТАНЦИОННОГО УПРАВЛЕНИЯ

### Замечания по использованию пульта ДУ

Пульт ДУ использует инфракрасные сигналы, поэтому направляйте пульт дистанционного управления (далее пульт ДУ) на окошко приема инфракрасных сигналов на передней панели прибора. Расстояние действия пульта ДУ до 2 м от прибора, пульт ДУ работает под углом до 30 градусов.

При попадании яркого света на окошко приема сигналов на передней панели или на излучатель сигналов на пульте ДУ, работа пульта может быть нечетной. Бережно обращайтесь с пультом ДУ, не роняйте его и не подвергайте воздействию влаги. Не оставляйте пульт ДУ под воздействием прямых солнечных лучей или высоких температур, т.к. это может привести к деформации его корпуса и выходу из строя.

### Кнопки пульта ДУ

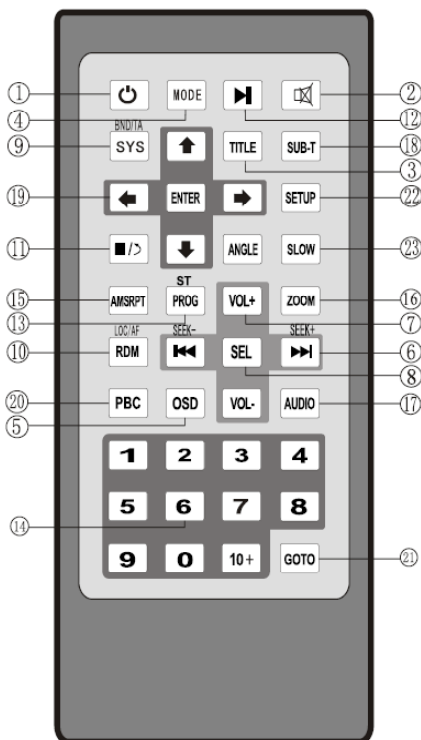

1. Кнопка включения/выключения аппарата
2. Кнопка блокировки звука
3. TITLE Кнопка вызова меню заголовков диска
4. MODE Кнопка выбора режима работы прибора
5. OSD Кнопка вызова текущей информации (последовательно нажимайте кнопку, чтобы посмотреть название дорожке, раздел, истекшее и оставшееся время воспроизведения)
6. Кнопки перехода по звуковым дорожкам, радиостанциями, ускоренной перемотки
7. VOL+/VOL- Кнопки регулировки громкости
8. SEL Кнопка выбора аудио настроек (последовательно нажимайте кнопку, чтобы выбрать параметр для настройки, кнопками Р0 выполните необходимые настройки)
9. BND/TA/SYS Кнопка выбора диапазона (в режиме радиоприемника) / системы цвета PAL/NTSC (в режиме воспроизведения диска VCD/DVD)
10. LOC/AF/RMD Кнопка выбора режима приема радиостанций с сильным сигналом / всех радиостанций (в режиме радиоприемника) / воспроизведения в случайном порядке
11. Кнопка остановки воспроизведения
12. Кнопка начала воспроизведения / паузы
13. ST/PROG Кнопка переключения режима стерео/моно / программирования последовательности воспроизведения
14. 0-10+ Цифровые кнопки для ввода номеров дорожек и радиостанций
15. AMS/RPT Кнопка сканирования радиостанций (короткое нажатие) / автоматического поиска и сохранения радиостанций (долгое нажатие) (в режиме радиоприемника) / повторного воспроизведения
16. ZOOM Кнопка изменения масштаба изображения в режиме воспроизведения диска VCD/DVD
17. AUDIO Кнопка выбора языка звукового сопровождения в режиме воспроизведения диска DVD (при наличии соответствующих записей на диске) / выбора режима звука (левый моно, правый моно или стерео) в режиме воспроизведения диска VCD

18. **SUB-T** Кнопка выбора субтитров в режиме воспроизведения диска DVD (при наличии соответствующих записей на диске)

19.  Кнопки навигации и **ENTER** кнопка подтверждения

20. **PBC** Кнопка управления воспроизведением в режиме воспроизведения диска VCD (нажмите кнопку **PBC**, цифровыми кнопками вводите номера дорожек для воспроизведения) / перехода в корневое меню в режиме воспроизведения диска DVD

21. **GOTO** Кнопка установки времени на диске, с которого начнется воспроизведение (нажмите кнопку, затем цифровыми кнопками введите нужное время)

22. **SETUP** Кнопка перехода в меню настроек

23. **SLOW** Кнопка замедленного воспроизведения

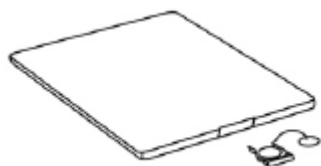

Установите новый элемент питания в отсек значком «+» вверх.

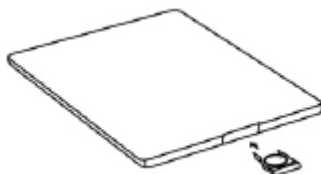

Установите отсек с новым элементов питания в пульт ДУ до щелчка.

## Замена батарейки питания пульта

Если пульт ДУ не работает или уменьшилась зона действия пульта, установите новый элемент питания – литиевую батарейку CR-2025. При установке элемента питания соблюдайте полярность.



Нажмите на замок отсека питания и выдвиньте отсек питания.



## Меры предосторожности при обращении с элементами питания

Храните элементы питания в недоступном для детей месте. Если ребенок проглотил батарейку, немедленно обратитесь к врачу.

Если вы не планируете использовать пульт ДУ месяц и более, извлеките из него элемент питания, чтобы предотвратить утечку химикатов.

## ОСНОВНЫЕ ОПЕРАЦИИ

### Включение и выключение устройства

Нажмите кнопку  на передней панели, либо аналогичную кнопку на пульте ДУ, чтобы включить прибор. Чтобы выключить прибор, снова нажмите кнопку  на передней панели, либо аналогичную кнопку на пульте ДУ.

### Выбор режима работы

Последовательно нажимайте кнопку **MODE** на передней панели или на пульте ДУ, чтобы выбрать режим работы прибора в следующей последовательности: Radio -> DVD -> TV -> AUX ->

На дисплее в это время будут высвечиваться названия режимов.

#### ПРИМЕЧАНИЕ:

*Вы также можете выбрать режим работы, щелкнув соответствующий значок в главном меню на сенсорном экране.*

### Регулировка звука

Поворачивайте регулятор громкости **VOL** на передней панели, чтобы установить нужную громкость. Громкость устанавливается в диапазон от 0 до 39.

Чтобы заблокировать звук, нажмите кнопку **MUTE** на передней панели или на пульте ДУ. Чтобы вернуться к предыдущему уровню звучания, нажмите кнопку **MUTE** еще раз.

### Регулировка угла экрана

Последовательно нажимайте кнопку , чтобы изменить угол наклона передней панели и экрана.

### Загрузка и извлечение диска

Нажмите кнопку **EJ** на передней панели, чтобы загрузить или извлечь диск.

### Инициализация системы

При первом включении, а также при возникновении сбоев и неполадок в работе прибора, нажмите кнопку **RESET** шариковой ручкой или другим заостренным предметом, чтобы провести инициализацию системы.

## ОПЕРАЦИИ С СЕНСОРНЫМ ЭКРАНОМ

### Главное меню

При включении прибора на экране отображается главное меню аппарата.



Щелкните значок, чтобы перейти в соответствующий режим работы прибора (Radio, DVD, TV, AUX, USB, SD), в меню аудио настроек (Audio) или в меню настроек аппарата (Setup).

#### ПРИМЕЧАНИЕ:

*Если к устройству не подключен соответствующий источник (AUX, USB, SD) или не загружен DVD, вы не сможете перейти в этот режим.*

### Меню аудио настроек



Щелкните значок  в главном меню, чтобы перейти в меню аудио настроек.



## Меню настроек аппарата



Щелкните значок **Setup** в главном меню, чтобы перейти в режим настроек аппарата.



Выберите язык экранного меню, щелкнув по значку English (английский) или Russian (русский).

Установите значения часов и минут, щелкая значки + и -.

Настройте уровень яркости (☀️) и контрастности (🔘), щелкая значки + и -.

Установите свой регион EUROPE, AMERICA1, AMERICA2, JAPAN, RUSSIA.

Активируйте или отключите радиотрансляционную систему RDS, щелкнув по значку RDS.

## Меню воспроизведения диска

Загрузите в устройство диск и щелкните значок



в главном меню, чтобы перейти в меню воспроизведения диска.



Щелкайте по значку , чтобы переходить по страницам меню воспроизведения диска.

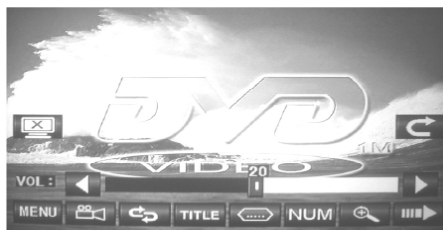
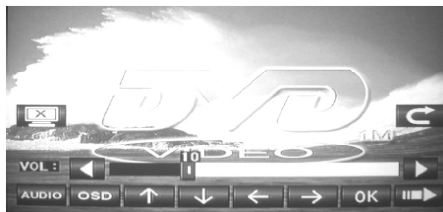

## Меню радиоприемника



В главном меню щелкните значок **Radio**, чтобы перейти в меню радиоприемника.



Щелкните по значку  или , чтобы переходить по страницам меню.



Щелкните значок , чтобы вернуться в главное меню.

Щелкните значок **MUTE**, чтобы заблокировать звук.

Щелкайте по значку **BAND**, чтобы установить нужный диапазон частот.

Щелкните значок **AMS**, чтобы начать сканирование радиостанций. Щелкните и удерживайте значок **AMS**, чтобы начать автоматический поиск и сохранение радиостанций.

Щелкните значок **LOUD**, чтобы включить тонкомпенсацию.

Щелкайте по значку **EQ**, чтобы выбрать нужный режим эквалайзера.

Щелкните значок **ST/MO**, чтобы установить режим моно или стерео.

Щелкайте по значку , чтобы проводить пошаговый поиск радиостанции вниз/вверх по диапазону. Щелкните и удерживайте значок

, чтобы начать автоматический поиск радиостанции вниз/вверх по диапазону.

Щелкните значок **PTY**, чтобы активировать режим **PTY** (поиск по типу программ). Затем последовательно щелкайте значок **PTY**, чтобы выбрать нужный тип программ. Чтобы отключить функцию **PTY**, щелкните значок **PTY** еще раз. (Функция доступна в аппаратах с системой RDS).

Щелкните значок **AF**, чтобы включить режим поиска альтернативных частот. На экране появится индикатор **AF**. Когда функция **AF** активирована, то при слабом сигнале радиостанции, устройство автоматически переключается на альтернативную частоту такой радиостанции. Щелкните и удерживайте значок **AF**, чтобы активировать региональный режим. (Функция доступна в аппаратах с системой RDS).

Щелкните значок **TA**, чтобы активировать функцию приема информации о дорожном движении. На экране появится индикатор **TR**, который будет мигать. Когда сигнал будет получен устройством, индикатор **TR** перестанет мигать. В режиме радиоприемника при получении информации о дорожном движении, устройство автоматически воспроизведет эту информацию. (Функция доступна в аппаратах с системой RDS).

## УПРАВЛЕНИЕ РАДИОПРИЕМНИКОМ

### Выбор диапазона

Последовательно нажимайте кнопку **BAND** на передней панели или кнопку **BND/TA/SYS** на пульте ДУ или щелкайте значок **BAND** на сенсорном экране, чтобы установить нужный диапазон частот в следующей последовательности: FM1 -> FM2 -> FM3 -> AM1 -> AM2 ->

### Настройка на радиостанцию

Чтобы вручную настроиться на радиостанцию, последовательно нажимайте кнопку **◀◀** или **▶▶** на передней панели или пульте ДУ или щелкайте соответствующие значки на сенсорном экране.

Чтобы настроиться на радиостанцию автоматически, нажмите и удерживайте кнопку **◀◀** или **▶▶** на передней панели или пульте ДУ или щелкните и удерживайте соответствующие значки на сенсорном экране. Устройство начнет поиск радиостанции, когда радиостанция с сильным сигналом будет найдена, поиск остановится.

### Автоматический поиск и сохранение радиостанций

В режиме радиоприемника нажмите и удерживайте кнопку **AMS/RPT** на пульте ДУ или щелкните и удерживайте значок **AMS** на сенсорном экране, чтобы устройство начало автоматический поиск и сохранение радиостанций в текущем диапазоне. Прибор найдет и сохранит шесть радиостанций с самым сильным сигналом. Чтобы переключиться на сохраненную радиостанцию, введите ее номер цифровой кнопкой пульта ДУ или щелкните по соответствующему значку на сенсорном экране. Всего вы можете сохранить до 30 радиостанций (по шесть в каждом диапазоне).

#### ПРИМЕЧАНИЕ:

*При проведении автоматического поиска и сохранения радиостанций все ранее сохраненные радиостанции в данном диапазоне.*



## Сканирование радиостанций

В режиме радиоприемника нажмите кнопку **AMS/RPT** на пульте ДУ или щелкните значок **AMS** на сенсорном экране, чтобы начать сканирование радиостанций.

## Моно и стерео режимы

Нажмите кнопку **ST/PROG** на пульте ДУ или щелкните значок **ST** на сенсорном экране, чтобы выбрать режим моно или стерео.

## Сохранение радиостанций вручную

Настройтесь на частоту нужной радиостанции, затем нажмите и удерживайте цифровую кнопку 1-6 на пульте ДУ, чтобы сохранить эту радиостанцию под выбранным номером. Например, вы хотите сохранить радиостанцию с частотой 89,9 МГц под номером 2. Настройтесь на нее кнопками **PO**, затем нажмите и удерживайте кнопку 2.

## УПРАВЛЕНИЕ ВОСПРОИЗВЕДЕНИЕМ ДИСКА

### Переход в режим воспроизведения диска

Загрузите диск в устройство, тогда прибор перейдет в режим воспроизведения диска автоматически. Если диск уже загружен в устройство, последовательно нажимайте кнопку **MODE** на передней панели или на пульте ДУ, чтобы выбрать режим **DVD**.

### Загрузка и извлечение диска

Нажмите кнопку **EJ** на передней панели, чтобы загрузить или извлечь диск.

### Начало воспроизведения и пауза

Во время воспроизведения нажмите кнопку **▶II** на передней панели или на пульте ДУ, чтобы приостановить воспроизведение. Нажмите кнопку **▶II** еще раз, чтобы продолжить воспроизведение. Значок **▶II** на сенсорном экране имеет аналогичную функцию.

## Остановка воспроизведения

Во время воспроизведения нажмите кнопку **■\|** на пульте ДУ или щелкните значок **H** на сенсорном экране, чтобы остановить воспроизведение. Когда вы нажмете кнопку **▶II** или щелкните значок **▶II** на экране, воспроизведение начнется с того места, где вы его остановили. Чтобы полностью остановить воспроизведение, нажмите кнопку **■\|** два раза. Тогда при нажатии кнопки **▶II** воспроизведение начнется сначала.

## Быстрая перемотка

Во время воспроизведения нажмите и удерживайте кнопку **◀◀** или **▶▶** на передней панели или на пульте ДУ или щелкните значок **◀◀** или **▶▶**, чтобы быстро перемотать текущую дорожку.

## Выбор дорожки

Во время воспроизведения нажмите кнопку **◀◀** на передней панели или на пульте ДУ или щелкните значок **P** на экране, чтобы перейти на одну дорожку назад, или нажмите кнопку **▶▶** на передней панели или на пульте ДУ или щелкните значок **▶▶** на экране, чтобы перейти на одну дорожку вперед.

## Выбор системы цвета

В режиме воспроизведения диска **DVD** последовательно нажимайте кнопку **BND/TA/SYS**, чтобы установить систему цвета: **PAL** или **NTSC**. В режиме воспроизведения диска **VCD** последовательно нажимайте кнопку **BND/TA/SYS**, чтобы выбрать режим аудио.

## Замедленное воспроизведение

Во время воспроизведения последовательно нажимайте кнопку **SLOW** на пульте ДУ, чтобы установить скорость замедленного воспроизведения в следующем порядке: **x1/2 -> x1/3 -> x1/4 -> x1/5 -> x1/6 -> x1/7 ->** обычный режим

## Изменение масштаба изображения

Последовательно нажимайте кнопку **ZOOM** на пульте ДУ, чтобы изменить масштаб изображения в следующем порядке: x2-> x3-> x4-> x1/2-> x1/3-> x1/4-> обычный масштаб

Если вы увеличиваете масштаб, то вы можете переключать изображение по экрану кнопками навигации.

## Вызов текущей информации

Последовательно нажимайте кнопку **OSD** на пульте ДУ или щелкните значок **OSD**, чтобы просмотреть текущую информацию.

## Повторное воспроизведение

Во время воспроизведения последовательно нажимайте кнопку **AMS/RPT** или щелкайте по значку , чтобы активировать функцию повтора.

## Установка времени, с которого начать воспроизведение

Во время воспроизведения диска **CD/VCD/MP3** нажмите кнопку **GOTO** на пульте ДУ, чтобы установить дорожку и время, с которого начнется воспроизведение. Затем цифровыми кнопками введите время и нажмите кнопку **ENTER** или кнопку **▶II**, чтобы начать воспроизведение с заданного места.

Во время воспроизведения диска **DVD** нажмите кнопку **GOTO** на пульте ДУ, чтобы установить заголовок, главу и время, с которого начнется воспроизведение. Затем цифровыми кнопками введите необходимые данные.

## Выбор языка звукового сопровождения

В режиме воспроизведения диска **DVD**, на который записано несколько вариантов звукового сопровождения (на обложке диска **DVD** должно иметься соответствующее обозначение), последовательно нажимайте кнопку **AUDIO** на пульте ДУ, чтобы выбрать подходящий вам вариант. Функция доступна при наличии соответствующих записей на диске.

В режиме воспроизведения диска **VCD** последовательно нажимайте кнопку **AUDIO**, чтобы выбрать режим звука: L-> R-> STEREO->

Функция доступна при наличии соответствующих записей на диске.

## Выбор субтитров

В режиме воспроизведения диска **DVD**, на который записаны субтитры (на обложке диска **DVD** должно иметься соответствующее обозначение , где цифрой обозначено количество вариантов субтитров), последовательно нажимайте кнопку **SUB-T** на пульте ДУ, чтобы выбрать нужный вариант. Функция доступна при наличии соответствующих записей на диске.

## Меню заголовков

В режиме воспроизведения диска **DVD** нажмите кнопку **TITLE**, чтобы перейти в меню заголовков. Кнопками навигации выберите нужную главу и нажмите кнопку **▶II**, чтобы начать ее воспроизведение.

## Функция управления воспроизведением

В режиме воспроизведения нажмите кнопку **PBC** на пульте ДУ, чтобы перейти в корневое меню диска. Кнопками навигации выберите нужный пункт меню и нажмите кнопку **▶II** или **ENTER**, чтобы начать его воспроизведение.

## Программирование последовательности воспроизведения

В режиме остановки нажмите кнопку **ST/PROG** на пульте ДУ, чтобы на экране появилось меню программирования последовательности воспроизведения.

Set the program			
T	G	T	G
1	01 03	5	...
2	01 03	6	...
3	...	7	...
4	...	8	...
		9	...
		10	...
		11	...
		12	...
		13	...
		14	...
		15	...
		16	...
		play	reset

Например, под первым номером вы хотите запрограммировать 3-ю дорожку из 1-ой главы. В первую ячейку введите номер главы **01** (нажмите кнопку **1**), затем нажмите кнопку **▶**, чтобы перейти во вторую ячейку, где введите номер дорожки **03** (нажмите кнопку **3**). Затем нажмите кнопку **⬇**, чтобы перейти к второму номеру последовательности . Например, под вторым номером вы хотите запрограммировать 6-ю дорожку из 1-ой главы. Введите номер главы **01**, нажмите

кнопку **▶**, чтобы перейти во вторую ячейку и введите номер 06. По окончании программирования нажмите кнопку **▶II**. Прибор начнет воспроизведение диска в запрограммированной последовательности. Чтобы удалить запрограммированную последовательность и вернуться к воспроизведению в обычном порядке, нажмите кнопку **ST/PROG**.

## Просмотр изображений JPEG

Загрузите в устройство диск с изображениями в формате JPEG. Если изображения не начнут отображаться автоматически, нажмите кнопку **▶II** на передней панели или на пульте ДУ, чтобы начать просмотр в режиме слайд-шоу. Кнопками **◀◀▶▶** вы можете переходить от одного изображения к другому.

Вы можете изменять масштаб изображений. Если изображения показываются в режиме слайд-шоу, нажмите кнопку **■**, а затем последовательно нажимайте кнопку **ZOOM**, чтобы изменить масштаб изображения. Если вы увеличиваете изображение, вы можете перемещать его по экрану кнопками навигации.

## Меню настроек

Нажмите кнопку **SETUP**, чтобы перейти в меню настроек аппарата. Кнопками навигации и **ENTER** вы можете настроить различные функции работы прибора.

## ВОСПРОИЗВЕДЕНИЕ С КАРТ ПАМЯТИ И УСТРОЙСТВ USB

Чтобы воспроизвести файлы, записанные на устройство USB, подключите устройство USB к соответствующему разъему на передней панели прибора. Последовательно нажимайте кнопку **MODE**, чтобы выбрать режим USB, или щелкните соответствующий значок в главном меню на сенсорном экране.

Чтобы воспроизвести файлы, записанные на карту памяти, подключите карту памяти к прибору. Слот для карт памяти находится под передней панелью. Последовательно нажимайте кнопку **MODE**, чтобы выбрать режим SD, или щелкните соответствующий значок в главном меню на сенсорном экране.

Управление воспроизведением с устройств USB и карт памяти аналогично, описанному в разделе «Управление воспроизведением дисков».

## ВОСПРОИЗВЕДЕНИЕ С ВНЕШНЕГО ИСТОЧНИКА

Подключите внешний источник к разъемам для подключения внешнего источника: видео входу и парному с ним аудио входу. В главном меню на сенсорном экране щелкните значок **AUX**, чтобы перейти в режим воспроизведения с внешнего источника.

## УПРАВЛЕНИЕ ТВ-ТЮНЕРОМ

### Переход в режим ТВ-тюнера

Последовательно нажимайте кнопку **MODE** на передней панели или на пульте ДУ, чтобы выбрать режим TV. Чтобы перейти в режим ТВ-тюнера вы также можете щелкнуть соответствующий значок в главном меню на сенсорном экране.



### Автоматический поиск и сохранение каналов

Нажмите кнопку **AMS/RPT** на пульте ДУ или щелкните значок **SCAN** на сенсорном экране, чтобы начать автоматический поиск и сохранение телеканалов.

### Поиск телеканалов вручную

Нажмите и удерживайте кнопку **▶▶** на пульте ДУ или щелкните значок **▶▶** на экране, чтобы начать поиск телеканала вверх по диапазону.

Нажмите и удерживайте кнопку **◀◀** на пульте ДУ или щелкните значок **T** на экране, чтобы начать поиск телеканала вниз по диапазону.

## Переключение на телеканалы

Последовательно нажимайте кнопку **◀◀** или щелкайте по значку **◀◀**, чтобы переключаться на каналы в обратном направлении. Последовательно нажимайте кнопку **▶▶** или щелкайте по значку **▶▶**, чтобы переключаться на каналы в прямом направлении. Чтобы переключиться на нужный телеканал, вы также можете ввести его номер цифровыми кнопками. Например, чтобы переключиться на телеканал 6, нажмите цифровую кнопку 6. Если номер телеканала состоит из двух цифр, сначала нажмите кнопку 10+, тогда в верхнем левом углу появится поле «--». Введите в него двузначный номер телеканала. Например, чтобы переключиться на телеканал 39, нажмите кнопку 10+, на экране появится поле «--», тогда нажмите кнопку 3 и кнопку 9.

## Выбор системы цвета и звука

Чтобы изменить систему цвета, щелкните по значку **SYS**,

Чтобы изменить систему звука, щелкните по значку **AUDI**.

Либо последовательно нажимайте кнопку **SYS** на пульте ДУ, чтобы установить систему цвета и звука в следующем порядке: PAL-I -> PAL-N -> PAL-M -> NTSC/MN -> SECAM/DK ->

## КАМЕРА ЗАДНЕГО ВИДА

Если вы установили камеру заднего вида, подключите провод «включения просмотра изображения с камеры заднего вида» (Розовый) данного устройства к цепи включения фонарей заднего хода, затем соедините видео выход камеры с видео входом камеры заднего вида ресивера.

Когда вы включите задний ход на автомобиле, устройство автоматически перейдет в режим демонстрации изображения с камеры заднего вида, а на экране появится индикатор режима 

## ВОЗМОЖНЫЕ НЕПОЛАДКИ И СПОСОБЫ ИХ УСТРАНЕНИЯ

При возникновении неполадки попробуйте устранить ее самостоятельно с помощью таблицы. Если неполадка не устраняется, обратитесь в авторизованный сервисный центр.

Неполадка	Причина/Способ устранения
Устройство не включается.	Проверьте предохранитель в цепи питания аппарата и при необходимости замените его на новый такого же номинала. Произошел сбой микропроцессора. Нажмите кнопку <b>RESET</b> .
После выключения зажигания, установки не сохраняются.	Выполните правильно подсоединение к цепи зажигания и аккумулятора.
Не работает пульт ДУ.	Элемент питания разрядился, проведите его замену.
Слабый прием радиостанций.	Возможно, длина антенны недостаточна, убедитесь, что она полностью выдвинута. Если она сломана, замените ее на новую. Сигнал станции слишком слабый. Антенна плохо закреплена. Проверьте и убедитесь, что она хорошо закреплена.
Диск не загружается в устройство.	В устройстве уже есть другой диск, извлеките его.
Диск не воспроизводится.	Убедитесь, что диск загружен рабочей поверхностью вниз. Если он загрязнен, протрите его. Если диск поцарапан, попробуйте воспроизвести другой диск. Если загрязнилась лазерная головка устройства, почистите ее с помощью специального диска.
Нет изображения	Проверьте правильность и исправность подключения видео сигнала.
Кнопки сенсорного экрана неправильно функционируют или не реагируют на нажатие.	Экран не откалиброван. В режиме чтения USB/SD/DVD нажмите кнопку R на пульте ДУ, затем нажмите кнопки навигации. На экране появится крестик, который будет перемещаться из угла в угол, пока экран не будет откалиброван.

## ТЕХНИЧЕСКИЕ ХАРАКТЕРИСТИКИ

### Общие характеристики

Номинальное напряжение питания: 14,4 В постоянного тока («-» на корпусе)

Рабочее напряжение: 10,8-16,0 В

Максимальный потребляемый ток: 10 А

Максимальная выходная мощность: 50Вт x 4

Диапазон рабочих температур: от 0°C до +40°C

Установочные размеры (ДxШxВ): 188x177x59 мм

### Жидкокристаллический дисплей

Диагональ: 4,2 дюйма

Формат: 16:9

Разрешение: 432 x 240 пикселей

Яркость: 300 кд/м<sup>2</sup>

Контрастность: 750:1

Вертикальные углы просмотра: 80°

Горизонтальные углы просмотра: 70°

### DVD проигрыватель

Поддерживаемые форматы дисков: DVD, VCD, SVCD, CD-DA, CD-R/RW

Поддерживаемые форматы записи: JPEG/MPEG2,4/MP3/WMA/AVI/DVIX 3,5

Отношение сигнал/шум: 70 дБ

Полоса звуковых частот: 20 Гц – 20 кГц

Производитель оставляет за собой право на внесение изменений в конструкцию, дизайн и комплектацию прибора без дополнительного уведомления об этих изменениях.

**Производитель:** СУПРА ТЕХНОЛОДЖИС ЛИМИТЕД

16/Ф., Винсом Хаус, 73 Виндхэм Стрит, Централ, Гонг Конг (НК), Китай.

Сделано в Китае.



Товар не подлежит обязательной сертификации.

**Срок службы изделия: 3 года**

**Гарантийный срок: 1 год**

Адреса авторизованных сервисных центров приведены на сайте: [www.supra.ru](http://www.supra.ru)

Единая справочная служба: 8-800-100-3331, e-mail: [service@deltael.ru](mailto:service@deltael.ru)

### Радиоприемник

#### Диапазон FM

Диапазон принимаемых частот: 65 - 108 МГц

Промежуточная частота: 10,7 МГц

Отношение сигнал/шум: 55 дБ (моно)

Разделение стерео каналов: 30 дБ (1 кГц)

Чувствительность: 10 дБ

#### Диапазон AM

Диапазон частот: 522 - 1620 кГц

Чувствительность: 32 дБ

Поддержка USB/SD/MMC

Версия USB: USB2.0

Максимальный объем USB: 8 Гб

Тип карты: SD/MMC

Максимальный объем карты: 8 Гб

### ТВ тюнер

Система цвета – PAL, SECAM, NTSC

Система звука – B/G, D/K, I, L

Чувствительность: 50 дБ

# СПИСОК СЕРВИСНЫХ ЦЕНТРОВ

Город	Название СЦ	Обслуживаемые бренды	Телефон (приемка)	Адрес
Абакан	Экран	CAR-audio, Бытовая тех, Hi-Fi tex.	(3902) 23-39-27	Пр-т Дружбы Народов, д. 29
Алматы	Технодом-Сервис	CAR-audio, Бытовая тех, Hi-Fi tex.	(3272) 588-544	ул. Утеген Батыра 73"Б"
Армавир	Техносервис	CAR-audio, Бытовая тех, Hi-Fi tex.	(83147) 307-40	ул. Кольцова д.4
Армавир	Форет	CAR-audio, Бытовая тех, Hi-Fi tex.	(86137) 3-36-96	ул. Халтурина д.107
Астрахань	Гринитрон	CAR-audio	(8512) 35-19-09	ул. Молдокская, д. 25
Астрахань	Хайтек-Сервис	CAR-audio, Бытовая тех, Hi-Fi tex.	(8512) 631-776, 632-066	ул. Н.Островского 148а оф.202
Барнаул	ООО "Дюод"	CAR-audio, Бытовая тех, Hi-Fi tex.	(3852) 63-94-02	ул. Пролетарская, д. 113
Барнаул	Максимум	CAR-audio	(3852) 33-66-08	ул. Смирнова, д. 73А
Барнаул	Рембыттехника	CAR-audio, Бытовая тех, Hi-Fi tex.	(3852) 77-23-23, 35-77-44	пр. Калинина, 24-А
г. Братск	Авторай	CAR-audio, Бытовая тех, Hi-Fi tex.	(3953) 36-25-15, 42-05-05	Иркутская обл, п.Энергетик, ул. Наймушина, д.7
Брянск	Михайлов В.Н.	CAR-audio, Бытовая тех, Hi-Fi tex.	(4832) 33-13-08	ул. Красноармейская д.170, м-н. "Электроника"
Брянск	Селена	CAR-audio, Бытовая тех, Hi-Fi tex.	(4832) 72-17-42	пр-кт Станке-Димитрова, д. 28
Великий Новгород	"ООО ТКТ"	CAR-audio, Бытовая тех, Hi-Fi tex.	(8162) 61-12-00	ул. Кочетова, дом 23-А
Владивосток	ВЛТ-Сервис	CAR-audio, Бытовая тех, Hi-Fi tex (не всю технику)	(4232) 459-443, 459-465	ул. Карбышева, д. 4
Владимир	Алькор	CAR-audio, Бытовая тех, Hi-Fi tex.	(4922) 34-86-60	ул. Чайковского, д. 40 А
Волгоград	Армада-сервис	CAR-audio, Бытовая тех, Hi-Fi tex.	(8442) 23-41-36, 23-05-94	г.Волгоград,пр-т Ленина,58, г.Волжский ул.87-я Гвардейская д.85а
Волгоград	Теплерадисервис	CAR-audio, Бытовая тех, Hi-Fi tex.	(8442) 70-64-45	ул. Тарашанцев, 55-37/4
Воронеж	"BEST-Сервис"	CAR-audio, Бытовая тех, Hi-Fi tex.	(4732) 62-27-89	Ленинский проспект 119а
Воронеж	ВОЛ-Сервис	CAR-audio, Бытовая тех, Hi-Fi tex.	(4732) 78-50-54	пр-т Труда, д. 39
Воронеж	ИП Клецова	CAR-audio, Бытовая тех, Hi-Fi tex.	(4732) 266-327; 772-772	пер.Серрафимовича, д.32а; ул. Куколина, д.29
Димитровград	"ЭлКом Сервис"	CAR-audio, Бытовая тех, Hi-Fi tex.	(84235) 2-86-59	ул. Октябрьская, д.63
Екатеринбург	Сониго	CAR-audio, Бытовая тех, Hi-Fi tex.	(343) 269-19-48, 269-29-48	ул. Степана Разина, дом 109, офис 100.
Екатеринбург	Экран	CAR-audio, Бытовая тех, Hi-Fi tex.	(343) 242-13-94	Красноуральская д. 25 (ТТЦ)
Екатеринбург	БМГ	Бытовая тех, Hi-Fi tex.	(343) 213-95-16	ул. Фронтовых бригад, д.15, стр.9, оф.1
Иваново	ГР-Сервис	CAR-audio, Бытовая тех, Hi-Fi tex.	(4932) 30-06-05,41-09-61	ул.Пролетарская, д.44А,
Ижевск	ДС-Центр	CAR-audio, Бытовая тех, Hi-Fi tex.	(3412) 43-16-62	ул.Карла Маркса, д.393
Ижевск	РМТ-Сервис	CAR-audio, Бытовая тех, Hi-Fi tex.	(3412) 430-752, 44-44-98, 43-07-52	ул. Максима Горького, д. 162
Иркутск	ЕвроСервис	CAR-audio, Бытовая тех, Hi-Fi tex.	(3952) 51-15-24	ул. Лермонтова, д. 281
Йошкар-Ола	ИП Колесников А.Ю.	CAR-audio, Бытовая тех, Hi-Fi tex.	(8362) 63-02-25	ул.Советская, д.150 (выход со двора)
Казань	ООО "12 Вольт"	CAR-audio	(843) 277-40-04/20	ул. Островского, д. 86
Калининград	Вега	CAR-audio, Бытовая тех, Hi-Fi tex.	(4012) 35-85-05	ул.Гагарина 41-45
Камениск-Уральский	Техноцентр-Сервис	CAR-audio, Бытовая тех, Hi-Fi tex.	(3439) 34-74-39, 39-95-20	ул. Исетская, д.336
Кемерово	ООО "Балатон"	CAR-audio, Бытовая тех, Hi-Fi tex.	(3842) 54-19-01	ул. Гагарина, д. 150
Киров	"ТВКОМ"	CAR-audio, Бытовая тех, Hi-Fi tex.	(8332) 54-69-56	Октябрьский пр-кт, д. 116А
Киров	Экран-Сервис	CAR-audio, Бытовая тех, Hi-Fi tex.	(8332) 54-21-56	ул. Некрасова д. 42
Кореновск	ИП Юдаков Д.В.	CAR-audio, Бытовая тех, Hi-Fi tex.	(86142) 443-59	ул.Пурыхина д.2А
Кострома	АНТЭК	CAR-audio, Бытовая тех, Hi-Fi tex.	(4942) 41-02-02	ул. Станкостроительная д. 5 Б
Краснодар	И.П. Новоженцев	CAR-audio, Бытовая тех, Hi-Fi tex.	(861) 224-93-48	Ростовское шоссе 22/4
Краснодар	ИП Ульянов В.А.	CAR-audio, Бытовая тех, Hi-Fi tex.	(861) 234-40-73	ул.Сормовская д.12
Красноярск	КрасАлСервис	CAR-audio, Бытовая тех, Hi-Fi tex.	(3912) 77-29-81, 78-25-07	пер.Светлогорский, д.2
Красноярск	Синатра	CAR-audio	(3912) 584-999	ул. Металлургов, д. 2а, строение 33
Курск	Первая Сервисная Компания	CAR-audio, Бытовая тех, Hi-Fi tex.	(4712) 51-45-75	ул. Садовая, д. 5
Липецк	ООО "фолиум"	CAR-audio, Бытовая тех, Hi-Fi tex.	(4742) 34-07-13	ул. Космонавтов, д.8
Махачкала	Центр Сервис	CAR-audio, Бытовая тех, Hi-Fi tex.	(8722) 67-64-88	ул. Нурадилова 52
Махачкала	Техник ISE	CAR-audio, Бытовая тех, Hi-Fi tex.	(8722) 647-133, 642-895	пр-т И.Шамиля, д. 20
Минск	Азариус	CAR-audio, Бытовая тех, Hi-Fi tex.	+375-17-256-94-54	пр. Пушкина, 50
Москва	ДЕЛТА-Сервис	CAR-audio, Бытовая тех, Hi-Fi tex.	(499) 739-39-90	Ул. Лобачевского 94
Мурманск	СЦ Электроника	CAR-audio, Бытовая тех, Hi-Fi tex.	(8152) 53-57-75, 27-10-42, 70-25-40	Ледокольный пр., д. 5, ул. Радищева, 19
Набережные Челны	ТриО	CAR-audio, Бытовая тех, Hi-Fi tex.	(8552) 59-23-58	ул.40 лет Победы д.67А, к-с 52/11А
Никий Новгород	МХМ-Сервис	CAR-audio, Бытовая тех, Hi-Fi tex.	(831) 412-14-72	ул. Бекетова д.8А
Никий Новгород	Нижегородский СЦ	CAR-audio, Бытовая тех, Hi-Fi tex.	(831) 436-75-04, 436-63-71	ул. Максима Горького, д. 250
Новосмоковск	Ультра	CAR-audio, Бытовая тех, Hi-Fi tex.	(48762) 6-95-20	ул. Садовского, д. 36

# СПИСОК СЕРВИСНЫХ ЦЕНТРОВ

Город	Название СЦ	Обслуживаемые бренды	Телефон (приемка)	Адрес
Абакан	Экран	CAR-audio, Бытовая тех, Hi-Fi тех,	(3902) 23-39-27	Пр-т Дружбы Народов, д. 29
Алматы	Технодом-Сервис	CAR-audio, Бытовая тех, Hi-Fi тех,	(3272) 588-544	ул. Утеген Батыра 73*Б*
Армавир	Техносервис	CAR-audio, Бытовая тех, Hi-Fi тех,	(83147) 307-40	ул. Кольцова д.4
Армавир	Форет	CAR-audio, Бытовая тех, Hi-Fi тех,	(86137) 3-36-96	ул. Халтурина д.107
Астрахань	Тринитрон	CAR-audio	(8512) 35-19-09	ул. Моздокская д. 25
Астрахань	Хайтек-Сервис	CAR-audio, Бытовая тех, Hi-Fi тех,	(8512) 631-776, 632-066	ул. Н.Островского 148а оф.202
Барнаул	ООО "Диод"	CAR-audio, Бытовая тех, Hi-Fi тех,	(3852) 63-94-02	ул. Пролетарская, д. 113
Барнаул	Максимум	CAR-audio	(3852) 33-66-08	ул. Смирнова, д. 73А
Барнаул	Рембыттехника	CAR-audio, Бытовая тех, Hi-Fi тех,	(3852) 77-23-23, 35-77-44	пр. Калинина, 24-А
г. Братск	Авгорай	CAR-audio, Бытовая тех, Hi-Fi тех,	(3953) 36-25-15, 42-05-05	Иркутская обл, п.Энергетик, ул. Наймушина, д.7
Брянск	Михайлов В.Н.	CAR-audio, Бытовая тех, Hi-Fi тех,	(4832) 33-13-08	ул. Красноармейская д.170, м-н. "Электроника"
Брянск	Селена	CAR-audio, Бытовая тех, Hi-Fi тех,	(4832) 72-17-42	пр-кт Станке-Димитрова, д. 28
Великий Новгород	"ООО ТКТ"	CAR-audio, Бытовая тех, Hi-Fi тех,	(8162) 61-12-00	ул. Кочетова, дом 23-А
Владивосток	VLO-Сервис	CAR-audio, Бытовая тех, Hi-Fi тех, (не всю технику)	(4232) 459-443, 459-465	ул. Карбышева, д. 4
Владимир	Алькор	CAR-audio, Бытовая тех, Hi-Fi тех,	(4922) 34-86-60	ул. Чайковского, д. 40 А
Волгоград	Армада-сервис	CAR-audio, Бытовая тех, Hi-Fi тех,	(8442) 23-41-36, 23-05-94	г.Волгоград,пр-т Ленина,58, г.Волжский ул.87-я Гвардейская д.85а
Волгоград	Телерадиосервис	CAR-audio, Бытовая тех, Hi-Fi тех,	(8442) 70-64-45	ул. Таршанцев, 55-37/4
Воронеж	"BEST-Сервис"	CAR-audio, Бытовая тех, Hi-Fi тех,	(4732) 62-27-89	Ленинский проспект 119а
Воронеж	ВЭЛ-Сервис	CAR-audio, Бытовая тех, Hi-Fi тех,	(4732) 78-50-54	пр-т Труда, д. 39
Воронеж	ИП Клецова	CAR-audio, Бытовая тех, Hi-Fi тех,	(4732) 266-327, 772-772	пер.Серафимовича, д.32а; ул. Куколкина, д.29
Дмитровград	"ЭлКом Сервис"	CAR-audio, Бытовая тех, Hi-Fi тех,	(84235) 2-86-59	ул. Октябрьская, д. 63
Екатеринбург	Сонию	CAR-audio, Бытовая тех, Hi-Fi тех,	(343) 269-19-48, 269-29-48	ул. Степана Разина, дом 109, офис 100.
Екатеринбург	Экран	CAR-audio, Бытовая тех, Hi-Fi тех,	(343) 242-13-94	Красноуральская д. 25 (ТТЦ)
Екатеринбург	БИГ	Бытовая тех, Hi-Fi тех,	(343) 213-95-16	ул.Фронтальных бригад, д.15, стр.9, оф.1
Иваново	TP-Сервис	CAR-audio, Бытовая тех, Hi-Fi тех,	(4932) 30-06-05,41-09-61	ул.Пролетарская, д.44А,
Ижевск	ДС-Центр	CAR-audio, Бытовая тех, Hi-Fi тех,	(3412) 43-16-62	ул.Карла Маркса, д.393
Ижевск	РИТ-Сервис	CAR-audio, Бытовая тех, Hi-Fi тех,	(3412) 430-752, 44-44-98, 43-07-52	ул. Максима Горького, д. 162
Иркутск	Евросервис	CAR-audio, Бытовая тех, Hi-Fi тех,	(3952) 51-15-24	ул. Лермонтова, д. 281
Йошкар-Ола	ИП Колесников А.Ю.	CAR-audio, Бытовая тех, Hi-Fi тех,	(8362) 63-02-25	ул.Советская, д.150 (вход со двора)
Казань	ООО "12 Вольт"	CAR-audio	(843) 277-40-04/20	ул. Островского, д. 86
Калининград	Вега	CAR-audio, Бытовая тех, Hi-Fi тех,	(4012) 35-85-05	ул.Гагарина 41-45
Камениск-Уральский	Техноцентр-Сервис	CAR-audio, Бытовая тех, Hi-Fi тех,	(3439) 34-74-39, 39-95-20	ул. Исетская, д.336
Кемерово	ООО "Балатон"	CAR-audio, Бытовая тех, Hi-Fi тех,	(3842) 54-19-01	ул. Гагарина, д. 150
Киров	"ТВКОМ"	CAR-audio, Бытовая тех, Hi-Fi тех,	(8332) 54-69-56	Октябрьский пр-кт, д. 116А
Киров	Экран-Сервис	CAR-audio, Бытовая тех, Hi-Fi тех,	(8332) 54-21-56	ул. Некрасова д. 42
Короновск	ИП Юдаков Д.В.	CAR-audio, Бытовая тех, Hi-Fi тех,	(86142) 443-59	ул.Пурьишина д.2А
Кострома	АНТЭК	CAR-audio, Бытовая тех, Hi-Fi тех,	(4942) 41-02-02	ул. Станкостроительная д.5 Б
Краснодар	И.П. Новоженцев	CAR-audio, Бытовая тех, Hi-Fi тех,	(861) 224-93-48	Ростовское шоссе 22/4
Краснодар	ИП Ульянов В.А.	CAR-audio, Бытовая тех, Hi-Fi тех,	(861) 234-40-73	ул.Сормовская д.12
Красноярск	КрасАпСервис	CAR-audio, Бытовая тех, Hi-Fi тех,	(3912) 77-29-81, 78-25-07	пер.Светлогорский, д.2
Красноярск	Синатра	CAR-audio	(3912) 584-999	ул. Металлургов, д. 2в, строение 33
Курск	Первая Сервисная Компания	CAR-audio, Бытовая тех, Hi-Fi тех,	(4712) 51-45-75	ул. Садовая, д. 5
Липецк	ООО "Фолиум"	CAR-audio, Бытовая тех, Hi-Fi тех,	(4742) 34-07-13	ул. Космонавтов, д.8
Махачкала	Центр Сервис	CAR-audio, Бытовая тех, Hi-Fi тех,	(8722) 67-64-88	ул. Нурадилова 52
Махачкала	Техник ISE	CAR-audio, Бытовая тех, Hi-Fi тех,	(8722) 647-133, 642-895	пр-т И.Шамиля, д. 20
Минск	Азарис	CAR-audio, Бытовая тех, Hi-Fi тех,	+375-17-256-94-54	пр. Пушкина, 50
Москва	ДЕЛТА-Сервис	CAR-audio, Бытовая тех, Hi-Fi тех,	(499) 739-39-90	ул. Лобачевского 94
Мурманск	СЦ Электроника	CAR-audio, Бытовая тех, Hi-Fi тех,	(8152) 53-57-75, 27-10-42, 70-25-40	Ледокольный пр., д. 5; ул. Радищева, 19
Набережные Челны	ТриО	CAR-audio, Бытовая тех, Hi-Fi тех,	(8552) 59-23-58	ул.40 лет Победы д.67А, к-с 52/11А
Нижний Новгород	МХМ-Сервис	CAR-audio, Бытовая тех, Hi-Fi тех,	(831) 412-14-72	ул. Бекетова д.8А
Нижний Новгород	Нижегородский СЦ	CAR-audio, Бытовая тех, Hi-Fi тех,	(831) 436-75-04, 436-63-71	ул. Максима Горького, д. 250
Новомосковск	Ультра	CAR-audio, Бытовая тех, Hi-Fi тех,	(48762) 6-95-20	ул. Садовского, д. 36



# СПИСОК СЕРВИСНЫХ ЦЕНТРОВ

Новосибирск	РАШ	CAR-audio, Бытовая тех, Hi-Fi тех	(383) 201-05-31	Красный проспект, д. 56
Новосибирск	Сибирский Сервис	CAR-audio, Бытовая тех, Hi-Fi тех	(383) 355-55-60, 292-47-12	ул. Котовского, д. 10/1
Обнинск	Радиотехника	CAR-audio, Бытовая тех, Hi-Fi тех	(48439) 613-73 644-14 5-31-31, 5-63-50	Обнинск, пл. Треугольная д.1 Калуга, ул. Никола-Козимская, д. 65
Омск	Домотехника-сервис	CAR-audio, Бытовая тех, Hi-Fi тех	(3812) 36-74-01 г.Ишим (34551) 7-46-31	ул. Пермонтова -194 ; г.Ишим, ул.Карасульская д.183
Оренбург	ООО "ТИКО-сервис"	CAR-audio, Бытовая тех, Hi-Fi тех	(3532) 77-67-64	ул. Комсомольская д.16
Оренбург	Эль-Сервис	CAR-audio, Бытовая тех, Hi-Fi тех	(3532) 99-48-87 сарый тел.332-688	460065 ул. Пролетарская, д. 208
Орёл	Феникс Электроникс	CAR-audio, Бытовая тех, Hi-Fi тех	(4862) 40-86-81, 40-86-82	ул. 8 Марта, д. 25
Орск	Аста-Сервис	CAR-audio, Бытовая тех, Hi-Fi тех	(3537) 213-666	ул. Краматорская, д. 50
Пенза	Телесервис	CAR-audio, Бытовая тех, Hi-Fi тех	(8412) 64-04-45, 49-24-25	ул. Мирская, д. 17
Пермь	РТВ-Сервис	CAR-audio, Бытовая тех, Hi-Fi тех	(342) 220-08-48	ул. Мира, д.55
Пермь	Интерсервис	CAR-audio, Бытовая тех, Hi-Fi тех	(342) 290-50-00, 290-512	ул. Карлинского, д. 27
Пятигорск	ИП Сериков	CAR-audio, Бытовая тех, Hi-Fi тех	(8793) 36-59-68	Ул. Февральская, д.60
Ростов-на-Дону	ООО "Поиск-Сервис"	CAR-audio, Бытовая тех, Hi-Fi тех	(863) 255-20-17/18/19	ул. 50 лет Ростсельмаша, д.1
Ростов-на-Дону	Теле Дон Сервис	CAR-audio, Бытовая тех, Hi-Fi тех	(863) 247-14-41	ул. Черепашина, д. 228
Рязань	Техсервис	CAR-audio, Бытовая тех, Hi-Fi тех	(4912) 21-02-19	ул. Новая д. 51-Г
Рязань	Турист	CAR-audio, Бытовая тех, Hi-Fi тех	(4912) 76-01-56, 75-27-07, 75-75-13, 92-14-44	ул. Чкалова, д. 38
Самара	Орбита-Сервис	CAR-audio, Бытовая тех, Hi-Fi тех	(846) 262-62-62	ул. Мориса Тореза, д. 137
Самара	Экспресс-Сервис	CAR-audio, Бытовая тех, Hi-Fi тех	(846) 228-72-18	ул. XXII Партсъезда, д. 52
Санкт-Петербург	ООО"Партия-Сервис-Балтик"	CAR-audio, Бытовая тех, Hi-Fi тех	(812) 374-21-16 (17)	ул. Варшавская, д. 51, кор. 1
Саратов	Сар-сервис	CAR-audio, Бытовая тех, Hi-Fi тех	(8452) 51-00-99	ул. Ульяновская д.7
Северодвинск	Сервисный центр	CAR-audio, Бытовая тех, Hi-Fi тех	(8184) 58-72-21 (81842) 784-62	Ул. Гагарина, д.12; ул. Держинского д.1
Ставрополь	ИП Плотников	CAR-audio, Бытовая тех, Hi-Fi тех	(8652) 55-17-48	ул. Пирогова д.37 офис 11
Ставрополь	Техно-Сервис	CAR-audio	(8652) 39-55-30	пр-т Кулакова, д. 24
Сыктывкар	ТехСервис	CAR-audio, Бытовая тех, Hi-Fi тех	(8212) 29-12-20, 22-95-29	ул. Гаражная, 25
Таганрог	"ТРИ-Вега"	CAR-audio, Бытовая тех, Hi-Fi тех	(8634) 65-10-58	ул. Держинского, д. 193
Тамбов	Вега	CAR-audio, Бытовая тех, Hi-Fi тех	(4752) 73-94-01	ул.Кивидзе, д. 69
Тверь	Электроникс	CAR-audio, Бытовая тех, Hi-Fi тех	(4822) 35-35-30	ул. Циммервальдская, д. 24
Тольятти	Жигули-Гарант	CAR-audio, Бытовая тех, Hi-Fi тех	(8482) 20-32-42	ул.Кулибина, д.6а, оф.15
Тольятти	Фокус	CAR-audio, Бытовая тех, Hi-Fi тех	(8482) 40-17-28, 33-86-17, 51-55-44	ул. Карла Маркса 53; ул Свердлова 13/16; ул. Держинского 68а.
Томск	Академия Сервис	CAR-audio, Бытовая тех, Hi-Fi тех	(3822) 49-15-80	пр-кт Академический, д. 1
Тула	ИП Крылов И.Ю.	CAR-audio, Бытовая тех, Hi-Fi тех	(4872) 355-399.	ул.Н.Руднева д.28
Тюмень	Пульсар	CAR-audio, Бытовая тех, Hi-Fi тех	(3452) 20-82-65; 28-08-56; 24-55-80	ул.Республики д.169, ул. Первомайская, д.6
Улан-Удэ	Славия-Тех	CAR-audio, Бытовая тех, Hi-Fi тех	(3012) 41-50-43; 23-54-42	нов адрес 670045пр-т Автомобилистов, 5
Ульяновск	ИП Карпова Т.П.	CAR-audio	(8422) 74-20-20	пр-кт Созидателей, д. 35, "Автотеатр"
Ульяновск	Мастер Про	CAR-audio, Бытовая тех, Hi-Fi тех	(8422) 45-59-49	ул. Автозаводская д. 36
Уфа	БашТелеРадиоСервис	CAR-audio, Бытовая тех, Hi-Fi тех	(347) 252-46-97, 252-13-57	пр. Салавата Юлаева, 59; пр. Октября, 25; ул. Гафури, 4;
Хабаровск	Контур	CAR-audio, Бытовая тех, Hi-Fi тех	(4212) 457-010 (011)	ул. Ким Ю Чена, д. 43
Челябинск	Найф	CAR-audio, Бытовая тех, Hi-Fi тех	(351) 2-608-778	ул. Татьянической, д. 13
Челябинск	Рембыттехника	CAR-audio, Бытовая тех, Hi-Fi тех	(351) 772-72-05	ул. Производственная, д.8б
Череповец	Имидж плюс	CAR-audio, Бытовая тех, Hi-Fi тех	(8202) 57-19-99	ул. Батюшкова, д. 7а
Чита	Архимед	CAR-audio, Бытовая тех, Hi-Fi тех	(3022) 36-47-01	г.Чита, ул. Анохина, д. 10
Шарылово	Анкор-Мастер	CAR-audio, Бытовая тех, Hi-Fi тех	(39153) 2-68-31	2 микрорайон, д.1, офис 136
Якутск	ИП Волков	CAR-audio, Бытовая тех, Hi-Fi тех	(4112) 335-157	ул.Октябрьская, д.111 т.335157
Ярославль	ВИРТ	CAR-audio, Бытовая тех, Hi-Fi тех	(4852) 58-22-11, 58-12-74	ул. Свободы, д. 91