

Diplomat Electric

Tab Tension

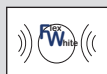

Полотно экранов



FlexWhite

Полотно экрана с матированной белой поверхностью



FlexGrey

Полотно экрана с высококонтрастной серой поверхностью



ReAct

Максимальная контрастность и оптимальная передача цветов



FlexRear

Полотно экрана с серой с обратной стороны поверхностью

Допустимые форматы



На экране отображаются черные области размером 5 см. Формат области просмотра – 4:3.



На экране отображаются черные области размером 5 см. Формат области просмотра – 16:10.



На экране отображаются черные области размером 5 см. Формат области просмотра – 16:9.



На экране отображаются черные области размером 5 см. Формат области просмотра – 2,35:1.

Опции управления



Кабель

Кабель 5 м. Устанавливается электриком.



Переключатель

Экран управляется 3-позиционным переключателем.



Пульт ДУ

Экран управляется 3-позиционным ИК или РЧ-переключателем.



AutoLink

Экран автоматически включается или выключается при включении или выключении проектора.

Diplomat Electric – это высококачественный экран, который пользуется повышенным спросом у наших покупателей за счет своей прочной конструкции и гибкости в установке. Установка значительно упрощена благодаря использованию монтажных кронштейнов, допускающих регулировку по сторонам для настройки положения. Экран можно устанавливать на стену или на потолок. Он оснащен алюминиевым корпусом, окрашенным в белый цвет, и может управляться с помощью переключателя, ИК или РЧ-пульта дистанционного управления или автоматически с помощью подключенного к проектору модуля AutoLink. При установке в систему также возможно управление с помощью кабеля. Все допустимые устройства управления подключаются через универсальный разъем, расположенный на задней стороне корпуса. Diplomat Electric TabTension оснащен системой натяжения по сторонам, которая позволяет получить максимально ровную поверхность для просмотра.

Размеры экрана

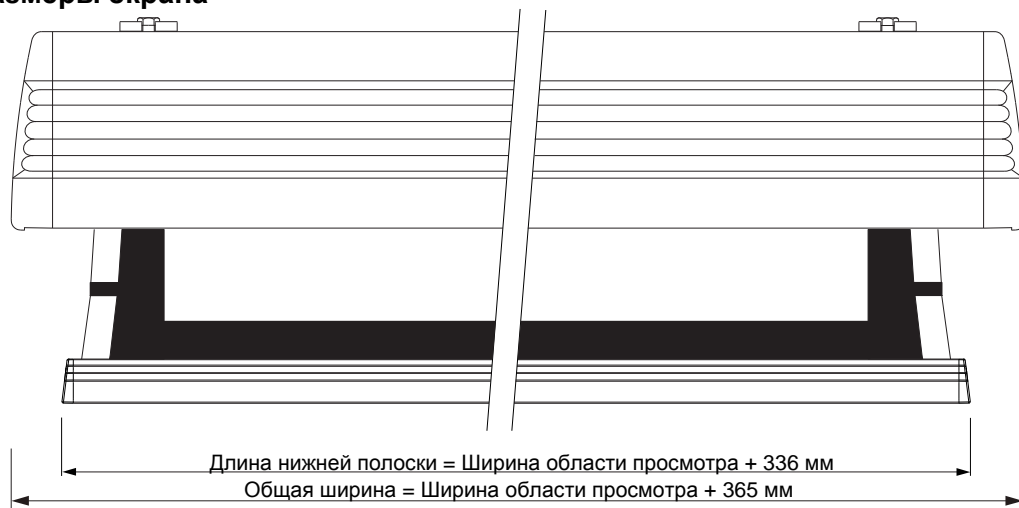

Пример

Модель: MDT2217-D

Нижняя полоска: $2100 + 336 = 2436$ мм

Общая ширина: 2100 мм + 365 мм = 2465 мм

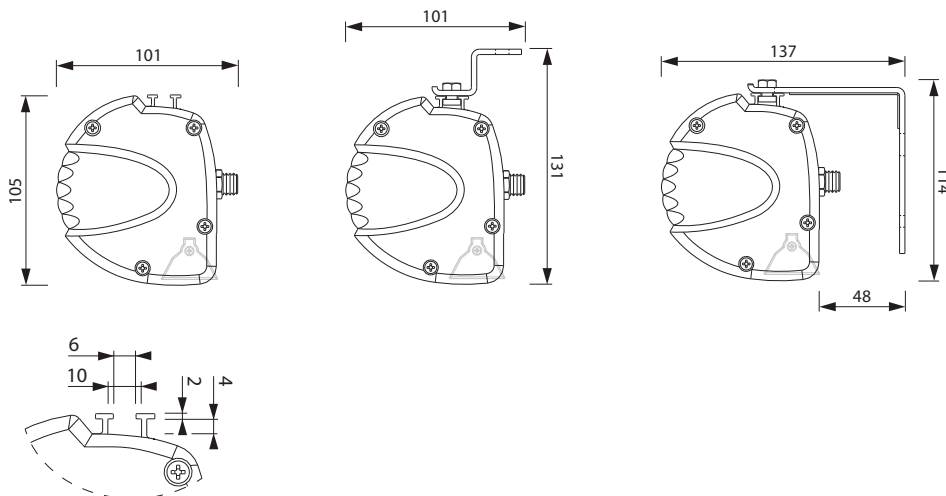

Все размеры в данном документе приведены в миллиметрах.



Bjurab Sweden AB
Kristinebergsvägen 22
SE-302 41 Halmstad
Sweden

Tel: +46 – 35 – 144290
Fax: +46 – 35 – 144291
Email: info@bjurab.se
Web: www.bjurab.se

Размеры кронштейнов

Кронштейны – Стена

Включены во все продукты Diplomat

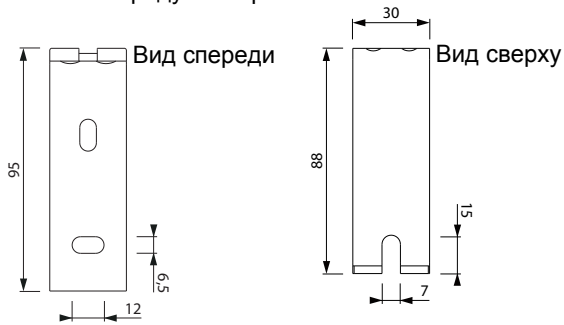

Кронштейны – Потолок

Включены во все продукты Diplomat

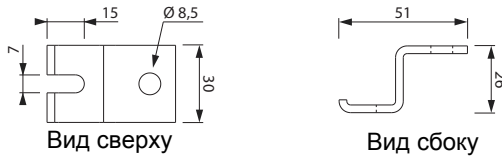

Размеры упаковки

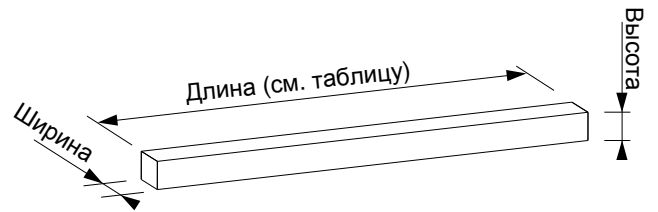

Ширина видимой области	Длина коробки	Ширина коробки	Высота коробки
1500	2320	120	120
1700	2520	120	120
1900	2720	120	120
2100	2920	120	120
2300	3120	120	120
2600	3420	120	120



Переключатель

Поставляется с экраном при заказе

Масса – 0,32 кг



Кабель

Поставляется с экраном при заказе

Масса – 0,40 кг



Пульт ДУ

Поставляется отдельно

Артикул евро-вилка: 210695
вилка Великобр.: 210695-UK

Протокол – ИК
Батарейки ПДУ – 2 шт., 1,5 В тип ААА, в комплекте
Размеры и вес – ПДУ: 162x50x28 (0,085 кг)
Ресивер: 120x72x35 (0,42 кг)
Упаковка: 710x105x56
Общий вес – 0,64 кг

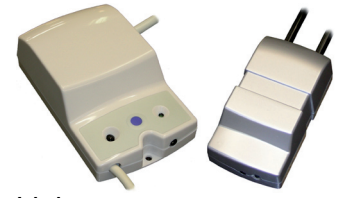

AutoLink

Поставляется отдельно

Артикул евро-вилка: 210700
вилка Великобр.: 210700-UK

Протокол – ИК
Размеры и вес – Ресивер: 120x72x35 (0,42 кг)
Трансмиттер: 103x57x36 (0,26 кг)
Упаковка: 710x105x56
Общий вес – 0,87 кг

Переключатель

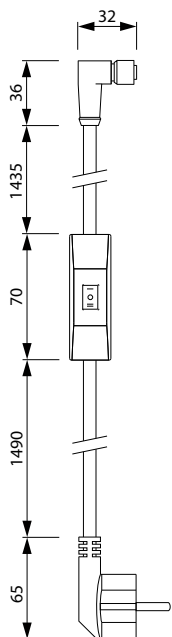

Кабель

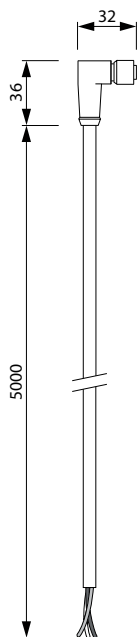

Ресивер

Для дистанционного управления и для AutoLink

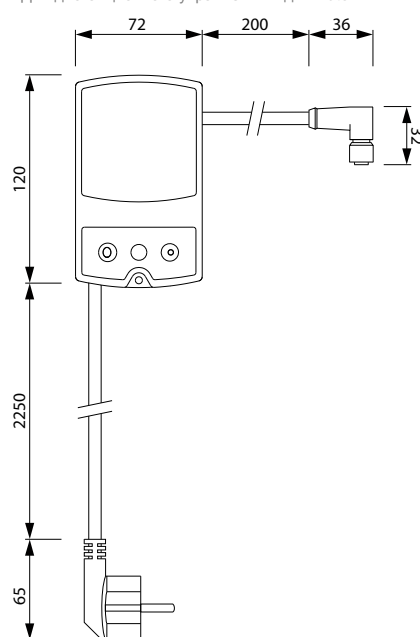

Transmitter

Для AutoLink

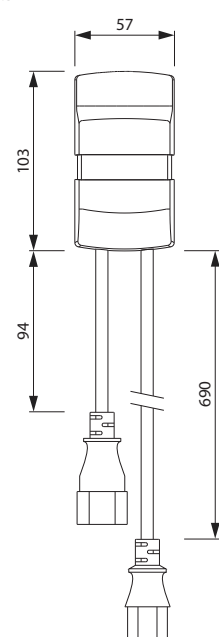

Все размеры в данном документе приведены в миллиметрах.



Bjurab Sweden AB
Kristinebergsvägen 22
SE-302 41 Halmstad
Sweden

Tel: +46 – 35 – 144290
Fax: +46 – 35 – 144291

Email: info@bjurab.se
Web: www.bjurab.se

Электрические характеристики

Вилки



Моторизованные экраны, за исключением кабельных версий, поставляются с евро-вилкой или вилкой для Великобритании (обе с заземлением).

Характеристики привода

Напряжение: 230 В Частота: 50 Гц
Мощность: 160 Вт Момент: 6 Нм
Скорость: 28 об/мин Защита: IP44
Привод заземлен.

Характеристики кабеля

Толщина: Ø 7 мм
Подключение: 4x0,34 мм², привод к управлению
3x0,34 мм², управление к вилке
Кабели: черный – вверх, коричневый – вниз,
синий – нейтраль,
зеленый/желтый – земля.

Номера для заказа компонентов Diplomat Electric Tab Tension

Формат видео, 4:3

КОД ЗАКАЗА	ОБЛАСТЬ ПРОСМОТРА ШИРИНАxВЫСОТА	ВЫСОТА ЭКРАНА	МАССА, КГ
MDT1617-V	1500 x 1125	~1500	8,0
MDT1817-V	1700 x 1275	~1650	10,0
MDT2017-V	1900 x 1425	~1800	12,0
MDT2217-V	2100 x 1575	~1950	14,0
MDT2420-V	2300 x 1725	~2100	16,0
MDT2724-V	2600 x 1950	~2340	18,0

Формат данных, 16:10

КОД ЗАКАЗА	ОБЛАСТЬ ПРОСМОТРА ШИРИНАxВЫСОТА	ВЫСОТА ЭКРАНА	МАССА, КГ
MDT1617-D	1500 x 940	~1330	8,0
MDT1817-D	1700 x 1060	~1450	10,0
MDT2017-D	1900 x 1190	~1580	12,0
MDT2217-D	2100 x 1310	~1700	14,0
MDT2420-D	2300 x 1440	~1830	16,0
MDT2724-D	2600 x 1625	~2000	18,0

Широкоэкранный, 16:9

КОД ЗАКАЗА	ОБЛАСТЬ ПРОСМОТРА ШИРИНАxВЫСОТА	ВЫСОТА ЭКРАНА	МАССА, КГ
MDT1617-W	1500 x 845	~1300	8,0
MDT1817-W	1700 x 955	~1350	10,0
MDT2017-W	1900 x 1070	~1450	12,0
MDT2217-W	2100 x 1180	~1570	14,0
MDT2417-W	2300 x 1295	~1680	16,0
MDT2724-W	2600 x 1460	~1850	18,0

Формат синемаскоп, 2,35:1

КОД ЗАКАЗА	ОБЛАСТЬ ПРОСМОТРА ШИРИНАxВЫСОТА	ВЫСОТА ЭКРАНА	МАССА, КГ
MDT1617-C	1500 x 640	~1100	8,0
MDT1817-C	1700 x 725	~1100	10,0
MDT2017-C	1900 x 810	~1200	12,0
MDT2217-C	2100 x 895	~1280	14,0
MDT2417-C	2300 x 980	~1370	16,0
MDT2724-C	2600 x 1105	~1490	18,0

Указана масса брутто (общий вес, включая упаковку, кронштейны и т.п.)

Стандартный материал экрана – FlexWhite.

Для всех артикулов экранов с FlexGrey замените MDT на MGT. Пример: 2217-W с полотном FlexGrey = MGT2217-W

Для всех артикулов экранов с ReAct замените MDT на MST. Пример: 2217-W с полотном ReAct = MST2217-W

Для всех артикулов экранов с FlexRear замените MDT на MRT. Пример: 2217-W с полотном ReAct = MRT2217-W

Аксессуары

АРТИКУЛ

485030	Кронштейны 30 см, пара
485050	Кронштейны 50 см, пара
485075	Кронштейны 75 см, пара

АРТИКУЛ

210603	Переключатель, 2 позиции
210660	РЧ-управление, 3 позиции, евро-вилка
210660-UK	РЧ-управление, 3 позиции, вилка Великобр.

АРТИКУЛ

210604	Кнопка, 3 позиции
400300	Очиститель для экрана, 250 мл

Все размеры в данном документе приведены в миллиметрах.



Bjurab Sweden AB
Kristinebergsvägen 22
SE-302 41 Halmstad
Sweden

Tel: +46 – 35 – 144290
Fax: +46 – 35 – 144291

Email: info@bjurab.se
Web: www.bjurab.se