

Canon

EOS 60D



Canon

EOS 60D

ИНСТРУКЦИЯ ПО ЭКСПЛУАТАЦИИ

РУССКИЙ

**ИНСТРУКЦИЯ ПО
ЭКСПЛУАТАЦИИ**

Введение

EOS 60D – это высокотехнологичная, цифровая однообъективная зеркальная камера, оснащенная датчиком CMOS повышенной детализации с 18,0 млн. эффективных пикселей, процессором DIGIC 4, высокоточной и высокоскоростной 9-точечной системой автофокусировки, режимом серийной съемки со скоростью прилб. 5,3 кадра/с, режимом съемки с использованием ЖКД-видеоискателя и режимом видеосъемки с разрешением Full HD (Full High-Definition). Данная камера легко настраивается на любые условия съемки; в ней предусмотрено большое количество функций, в том числе позволяющих делать сложные кадры.

Для ознакомления с камерой сделайте пробные снимки

Цифровая камера позволяет сразу же просмотреть снятое изображение.

При чтении данной Инструкции сделайте несколько пробных снимков и оцените результаты. Это поможет лучше изучить камеру.

Во избежание несчастных случаев, а также для получения качественных снимков сначала ознакомьтесь с разделами «Меры предосторожности» (стр. 305, 306) и «Правила обращения» (стр. 12, 13).

Проверка камеры перед использованием и ограничение ответственности

После съемки просмотрите снятые изображения и убедитесь, что они правильно записаны. В случае если из-за неисправности камеры или карты памяти невозможно записать изображения или передать их на компьютер, корпорация Сапон не несет ответственности за какие-либо убытки или причиненные неудобства.

Авторские права

Законодательство некоторых стран допускает использование фотографий людей или некоторых объектов только для личных целей. Следует также помнить, что на некоторых общественных мероприятиях, выставках и т.п. фотосъемка может быть запрещена даже для личных целей.



Данная камера совместима с картами памяти SD, SDHC и SDXC. В настоящем руководстве для обозначения всех этих карт используется термин «карта».

*** Карта для записи изображений не входит в комплект камеры.** Ее следует приобрести дополнительно.

Контрольный список комплекта поставки

В первую очередь убедитесь, что в комплект поставки камеры входят все перечисленные ниже компоненты. При отсутствии каких-либо компонентов обращайтесь к своему дилеру.

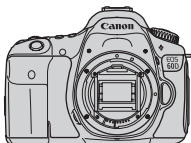

Камера
(с наглазником
и крышкой корпуса
камеры)



**Аккумулятор
LP-E6**
(включая защитную
крышку)



**Зарядное устройство
LC-E6/LC-E6E***



**Широкий ремень
EW-EOS60D**



Интерфейсный кабель



**Стерефонический
аудио/видеокабель
AVC-DC400ST**



**EOS DIGITAL
Solution Disk**
(Программное
обеспечение)



**EOS DIGITAL
Software
Instruction
Manuals Disk**



(1)

(1) **Инструкция по эксплуатации камеры**
(данный документ)



(2)

(2) **Карманный справочник**

* Зарядное устройство LC-E6 или LC-E6E входит в комплект поставки.
(LC-E6E поставляется с кабелем питания).

- При покупке комплекта Lens Kit проверьте наличие объектива.
- В зависимости от типа комплекта Lens Kit в комплект поставки может входить инструкция по эксплуатации объектива.
- Не теряйте перечисленные выше компоненты.











EOS DIGITAL Software Instruction Manuals Disk

Software Instruction Manuals не содержатся на компакт-диске в формате PDF. Инструкции по использованию Software Instruction Manuals Disk см. на стр. 313.



Обозначения, используемые в настоящей Инструкции

Значки, используемые в настоящей Инструкции





-  : обозначает главный диск управления.
-  : обозначает диск быстрого выбора.
-    : обозначает джойстик и направление нажатия.
-  : обозначает кнопку установки.
-  4,  6,  10,  16 : обозначает, что данная функция остается активной в течение, соответственно, 4, 6, 10 или 16 с после того, как отпущена кнопка.

* Значки и метки, используемые в настоящей Инструкции для обозначения кнопок, дисков и установок камеры, соответствуют значкам и меткам на камере и на ЖК-дисплее.

MENU : обозначает функцию, которую можно изменить, нажав кнопку **<MENU>** и изменив настройку.

☆ : при отображении в правом верхнем углу страницы означает, что данная функция доступна только в режимах творческой зоны (стр. 20).

(стр. **): за дополнительной информацией обращайтесь к указаным страницам.

-  : рекомендация или совет для более эффективной съемки.
-  : совет по устранению неполадок.
-  : предупреждение для предотвращения неполадок при съемке.
-  : дополнительная информация.

Основные допущения













- Во всех операциях, описываемых в данной Инструкции, предполагается, что выключатель питания уже установлен в положение **<ON>** (стр. 28).
- Предполагается, что для всех параметров меню и пользовательских функций установлены значения по умолчанию.
- Для иллюстрации в приводимых в Инструкции примерах камера показана с установленным объективом EF-S 18-135mm f/3.5-5.6 IS.

Оглавление

В главах 1 и 2 для начинающих пользователей цифровой зеркальной камеры объясняются основные операции с камерой и процедуры съемки.

	Введение	2
1	Начало работы	23
2	Основные операции съемки	53
3	Настройка режимов автофокусировки и перевода кадров	75
4	Настройки изображений	83
5	Расширенные операции	111
6	Съемка со вспышкой	129
7	Съемка с просмотром изображения на ЖК-дисплее (Съемка с использованием ЖКД-видеоискателя)	151
8	Видеосъемка	171
9	Просмотр изображений	189
10	Последующая программная обработка изображений	219
11	Очистка датчика изображения	229
12	Печать изображений	235
13	Пользовательская настройка камеры	249
14	Справочная информация	265
	Последние страницы: Вводное руководство по программному обеспечению и Алфавитный указатель Инструкции по эксплуатации	309

Содержание

Введение	2
Контрольный список комплекта поставки	3
Обозначения, используемые в настоящей инструкции	4
Оглавление	5
Алфавитный указатель функций	10
Правила обращения	12
Краткое руководство по началу работы	14
Обозначения	16
1 Начало работы	23
Зарядка аккумулятора	24
Установка и извлечение аккумулятора	26
Использование ЖК-дисплея	27
Включение камеры	28
Установка даты и времени	30
Выбор языка интерфейса	31
Установка и извлечение карты SD	32
Установка и снятие объектива	34
Бленда объектива	37
О функции Image Stabilizer (Стабилизатор изображения) для объективов	38
Основные операции	39
 Использование экрана быстрого выбора	44
 Использование меню	46
Перед началом работы	48
Форматирование карты памяти	48
Установка задержки отключения питания/Автоотключение	50
Установка времени просмотра изображения	50
Возврат камеры к настройкам по умолчанию	51
2 Основные операции съемки	53
 Полностью автоматическая съемка	54
 Приемы съемки в полностью автоматическом режиме	56
 Отключение вспышки	58
 Съемка в творческом авторежиме	59
 Съемка портретов	62
 Съемка пейзажей	63
 Съемка крупным планом	64
 Съемка движущихся объектов	65
 Съемка портретов в ночное время	66
 Экран быстрого выбора	67
Выбор атмосферы съемки	68

Съемка по освещению или сцене	71
-------------------------------------	----

3 Настройка режимов автофокусировки и перевода кадров 75

AF: Выбор режима автофокусировки	76
Выбор точки автофокусировки	78
Когда автофокусировка не работает	80
MF: Ручная фокусировка	80
Выбор режима перевода кадров	81
Использование автоспуска	82



4 Настройки изображений 83

Установка уровня качества записываемых изображений	84
ISO: Установка чувствительности ISO	88
Выбор стиля изображения	90
Настройка стиля изображения	92
Регистрация стиля изображения	94
Установка баланса белого	96
Ручной баланс белого	97
Установка цветовой температуры	98
Коррекция баланса белого	99
Auto Lighting Optimizer (Автокоррекция яркости)	101
Коррекция периферийной освещенности объектива	102
Создание и выбор папки	104
Способы нумерации файлов	106
Настройка информации об авторских правах	108
Установка цветового пространства	110

5 Расширенные операции 111

P : Программная автоэкспозиция	112
Tv : Автоэкспозиция с приоритетом выдержки	114
Av : Автоэкспозиция с приоритетом диафрагмы	116
Предварительный просмотр глубины резкости	117
M : Ручная установка экспозиции	118
Выбор режима замера экспозиции	119
Установки компенсации экспозиции	120
Автоматический брекетинг экспозиции (АЕВ)	121
Фиксация автоэкспозиции	122
B : Длительные ручные выдержки	123
Блокировка зеркала	125
Съемка с дистанционным управлением	126
Отображение электронного уровня	127

6	Съемка со вспышкой	129
	⚡ Встроенная вспышка	130
	Настройка вспышки	135
	Беспроводная вспышка	139
	Внешние вспышки Speedlite	148
7	Съемка с просмотром изображения на ЖК-дисплее (Съемка с использованием ЖКД-видеоискателя)	151
	📷 Съемка с просмотром изображения на ЖК-дисплее	152
	Настройки функций съемки	156
	📷⚙️ Настройки функций меню	157
	Использование функции автофокусировки для фокусировки	160
	Ручная фокусировка	167
8	Видеосъемка	171
	📹 Видеосъемка	172
	Настройки функций съемки	179
	Установка размера записываемого видео	180
	Настройка функций меню	182
9	Просмотр изображений	189
	▶️ Просмотр изображений	190
	INFO. Отображение информации о параметрах съемки	191
	🔍📷 Быстрый поиск изображений	194
	🔍/🔍 Увеличение при просмотре	196
	🔄 Поворот изображения	197
	Присваивание оценок	198
	📄 Быстрый выбор во время воспроизведения	200
	📹📷 Просмотр видеозаписей	202
	📹📷 Воспроизведение видеозаписей	204
	✂️ Редактирование первого и последнего фрагмента видеозаписи	206
	Слайд-шоу (Автопросмотр)	207
	Просмотр изображений на экране телевизора	207
	🛡️ Защита изображений	213
	🗑️ Стирание изображений	215
	Изменение параметров просмотра изображений	217
	Настройка яркости ЖК-дисплея	217
	Автоповорот вертикально ориентированных изображений	218
10	Последующая обработка изображений	219
	🎨 Художественные фильтры	220

 Изменение размера.....	222
 Обработка изображений RAW с помощью камеры.....	224

11 Очистка датчика изображения 229

 Автоматическая очистка датчика изображения.....	230
Добавление данных для удаления пыли.....	231
Ручная очистка датчика изображения.....	233

12 Печать изображений 235

Подготовка к печати.....	236
 Печать.....	238
Кадрирование изображения.....	243
 Формат заказа цифровой печати (DPOF).....	245
 Прямая печать с параметрами DPOF.....	248

13 Пользовательская настройка камеры 249

Установка пользовательских функций.....	250
Пользовательские функции.....	251
Настройки пользовательских функций.....	252
C.Fn I : Экспозиция.....	252
C.Fn II : Изображение.....	254
C.Fn III : Автофокус/Режим перевода кадров.....	255
C.Fn IV : Дополнительно.....	257
Внесение пунктов в МОЁ МЕНЮ.....	261
C : Регистрация пользовательских настроек камеры.....	262

14 Справочная информация 265

Функции кнопки INFO	266
Проверка информации о заряде аккумулятора.....	268
Питание камеры от бытовой электросети.....	272
Использование карт Eye-Fi.....	273
Таблица доступности функций в соответствии с режимами съемки.....	276
Параметры меню.....	278
Поиск и устранение неполадок.....	283
Коды ошибок.....	291
Состав системы.....	292
Технические характеристики.....	294
Меры предосторожности.....	305

Последние страницы: Вводное руководство по программному обеспечению и указатель инструкций по работе с программным обеспечением 309

Вводное руководство по программному обеспечению.....	310
Алфавитный указатель.....	314

Алфавитный указатель функций

Питание

- Зарядное
 - устройство → стр. 24
 - Контроль заряда аккумулятора → стр. 29
 - Проверка информации о заряде аккумулятора → стр. 268
- Электросеть → стр. 272
- Автоотключение → стр. 50

Объектив

- Установка и снятие → стр. 34
- Зум → стр. 35
- Image Stabilizer (Стабилизатор изображения) → стр. 38

Основные параметры

- Язык → стр. 31
- Дата/Время → стр. 30
- Использование ЖК-дисплея → стр. 27
- Регулировка яркости ЖКД → стр. 217
- Звуковой сигнал → стр. 278
- Спуск затвора без карты → стр. 32

Запись изображений

- Форматирование → стр. 48
- Создание и выбор папки → стр. 104
- № файла → стр. 106

Качество изображения

- Качество записи изображения → стр. 84
- Чувствительность ISO → стр. 88
- Стилль изображения → стр. 90
- Баланс белого → стр. 96
- Цветовое пространство → стр. 110

- Функции улучшения качества изображения
 - Auto Lighting Optimizer (Автокоррекция яркости) → стр. 101
 - Коррекция периферийной освещенности объектива → стр. 102
 - Шумоподавление при длительных выдержках → стр. 254
 - Шумоподавление при высоких значениях чувствительности ISO → стр. 254
 - Приоритет светов → стр. 255

Автофокусировка

- Режим автофокусировки → стр. 76
- Выбор точки автофокусировки → стр. 78
- Ручная фокусировка → стр. 80

Перевод кадров

- Режимы перевода кадров (режимы съемки) → стр. 81
- Максимальная длина серии → стр. 87

Съемка

- Электронный уровень → стр. 127
- Экран быстрой настройки → стр. 44
- Творческий авторежим → стр. 59
- Программная автоэкспозиция → стр. 112
- Автоэкспозиция с приоритетом выдержки → стр. 114
- Автоэкспозиция с приоритетом диафрагмы → стр. 116
- Ручная установка экспозиции → стр. 118
- Длительная выдержка → стр. 123
- Блокировка зеркала → стр. 125
- Режим замера экспозиции → стр. 119

- Автоспуск → стр. 82
- Дистанционное управление → стр. 126

Настройки экспозиции

- Компенсация экспозиции → стр. 120
- Автоматический брекетинг экспозиции (АЕВ) → стр. 121
- Фиксация автоэкспозиции → стр. 122

Вспышка

- Встроенная вспышка → стр. 130
 - Компенсация экспозиции вспышки → стр. 132
 - Фиксация экспозиции при съемке со вспышкой → стр. 134
- Внешняя вспышка → стр. 148
- Управление вспышкой → стр. 135
 - Беспроводная вспышка → стр. 139

Съемка с использованием ЖКД-видеоискателя

- Съемка с использованием ЖКД-видеоискателя → стр. 151
- Фокусировка → стр. 160
- Многоформатный режим → стр. 157
- Имитация экспозиции → стр. 158
- Отображение сетки → стр. 157
- Тихая съемка → стр. 159

Видеосъемка

- Видеосъемка → стр. 171
- Ручная установка экспозиции → стр. 174
- Запись звука → стр. 184

Просмотр изображений

- Время просмотра изображения → стр. 50
- Вывод одиночного изображения → стр. 190
 - Отображение информации о параметрах съемки → стр. 191
- Просмотр видеозаписи → стр. 204
- Редактирование первого/последнего фрагментов видеозаписи → стр. 206
- Индексный режим → стр. 194
- Поиск изображения (режим перехода) → стр. 195
- Увеличение при просмотре → стр. 196
- Слайд-шоу → стр. 207
- Просмотр изображений на экране телевизора → стр. 209
- Защита → стр. 213
- Стирание → стр. 215

Редактирование изображений

- Художественные фильтры → стр. 220
- Изменение размера → стр. 222
- Обработка изображения RAW → стр. 224

Пользовательская настройка

- Пользовательские функции (C.Fn) → стр. 250
- МОЁ МЕНЮ → стр. 261
- Регистрация пользовательской настройки камеры → стр. 262

Видеоискатель

- Диоптрийная регулировка → стр. 39
- Электронный уровень → стр. 128
- Замена фокусирующего экрана → стр. 259

Правила обращения

Уход за камерой

- Камера представляет собой высокоточный аппарат. Избегайте падения камеры и механических воздействий на нее.
- Данная камера не является водонепроницаемой, ее нельзя использовать под водой. Если Вы случайно уронили камеру в воду, незамедлительно обратитесь в ближайший сервисный центр компании Canon. Вытирайте капли воды сухой тканью. Если камера подверглась воздействию соленого воздуха, протрите ее тщательно отжатой влажной тканью.
- Не оставляйте камеру вблизи от устройств, генерирующих сильные магнитные поля, например, рядом с магнитами или электродвигателями. Старайтесь не пользоваться камерой вблизи источников сильных радиоволн, например больших антенн. Сильные магнитные поля могут вызвать сбой в работе камеры или уничтожить данные изображений.
- Не оставляйте камеру в местах с высокой температурой, например в автомобиле, стоящем на открытом солнце. Высокие температуры могут привести к сбоям в работе камеры.
- Камера содержит высокоточные электронные компоненты. Запрещается самостоятельно разбирать камеру.
- Для удаления пыли с объектива, видоискателя, зеркала и фокусировочного экрана пользуйтесь специальным чистящим устройством с грушей. Не используйте для протирки корпуса или объектива камеры чистящие средства, содержащие органические растворители. Для удаления стойких загрязнений обращайтесь в ближайший сервисный центр компании Canon.
- Не прикасайтесь пальцами к электрическим контактам камеры. Это предотвратит их коррозию. Коррозированные контакты могут послужить причиной сбоев в работе камеры.
- Если камера быстро переносится с холода в теплое помещение, то на камере и ее внутренних деталях может образоваться конденсат. Во избежание конденсации сначала поместите камеру в закрывающийся пластиковый пакет. Перед извлечением камеры из пакета подождите, пока она нагреется.
- При образовании на камере конденсата не пользуйтесь ею. Это предотвратит повреждение камеры. В случае обнаружения конденсации снимите объектив, извлеките из камеры карту памяти и аккумулятор, и подождите, пока конденсат испарится. Камерой можно пользоваться только после испарения конденсата.
- Если не планируется использовать камеру в течение длительного времени, то извлеките из нее аккумулятор и храните камеру в сухом, прохладном помещении с хорошей вентиляцией. Даже в периоды, когда камера не используется, иногда несколько раз нажимайте кнопку спуска затвора для проверки работоспособности камеры.
- Не храните камеру в помещениях, в которых находятся вызывающие коррозию химические вещества (например, в фотолабораториях и химических лабораториях).
- Если камера не использовалась в течение длительного времени, перед использованием камеры следует проверить все ее функции. В том случае, если камера некоторое время не использовалась, или приближается важная съемка, отнесите камеру на проверку своему дилеру Canon или проверьте камеру самостоятельно, чтобы убедиться в ее надлежащей работе.

ЖК-монитор и ЖК-дисплей

- Хотя ЖК-дисплей изготовлен по высокоточной технологии и имеет более чем 99,99% эффективных пикселей, среди оставшихся 0,01% могут быть несколько неработоспособных пикселей. Неработоспособные пиксели, отображающие только черный, красный и т.п. цвет, не означают неисправность. Они не оказывают влияния на записанные изображения.
- Если ЖК-дисплей оставался включенным длительное время, возможно появление остаточного изображения. Однако это временное явление, которое пройдет, если не использовать камеру несколько дней.
- При низких или высоких температурах возможно замедление смены изображений на экране ЖК-дисплея или экран может выглядеть темным. При комнатной температуре обычные свойства экрана восстанавливаются.

Карты памяти

Для защиты карты и хранящихся на ней данных учтите следующее:

- Не допускайте падения карты памяти, не сгибайте карту и не мочите ее. Не применяйте к ней силу и не допускайте механических воздействий или сотрясений.
- Не храните и не используйте карту памяти вблизи от объектов, создающих сильное магнитное поле, таких как телевизоры, громкоговорители или магниты. Избегайте также мест скопления статического электричества.
- Не оставляйте карты памяти под прямыми солнечными лучами или рядом с нагревательными приборами.
- Храните карту памяти в чехле.
- Не храните карты памяти в жарких, пыльных или сырых помещениях.

Установка

После снятия объектива с камеры наденьте крышку объектива или поставьте объектив задним концом вверх, чтобы не поцарапать поверхность объектива и не повредить электрические контакты.

Контакты



Предупреждения при длительном использовании

При длительной работе в режимах серийной съемки, съемки с использованием ЖКД-видеоискателя или видеосъемки камера может сильно нагреться. Хотя это не является неисправностью, при длительном контакте с камерой возможны незначительные ожоги кожи.

Начало работы

1

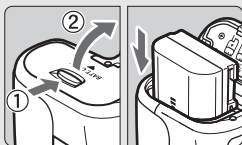

Вставьте аккумулятор. (стр. 26).

Сведения о зарядке аккумулятора см. на стр. 24.

2



Установите объектив. (стр. 34).

Совместите белую или красную индексную метку объектива с индексной меткой соответствующего цвета на камере.

3

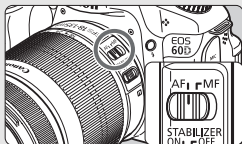

Установите переключатель режима фокусировки на объективе в положение <AF>. (стр. 34).

4

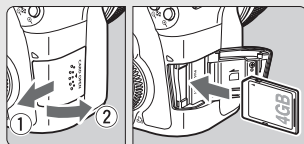

Откройте крышку и установите карту памяти. (стр. 32).

Поверните карту памяти стороной с этикеткой к себе и установите ее в гнездо.

5

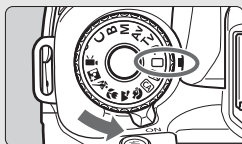

Установите переключатель питания в положение <ON> (стр. 28) и, удерживая нажатой центральную кнопку диска установки режима, поверните диск в положение <□> (Полностью автоматический режим). (стр. 54).

6

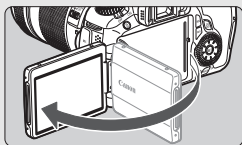

Откройте ЖК-дисплей. (стр. 27).

7



Сфокусируйтесь на объект.

(стр. 40).

Смотря в видоискатель, наведите центр видоискателя на объект. Наполовину нажмите кнопку спуска затвора — камера сфокусируется на объект.

При необходимости автоматически выдвигается встроенная вспышка.

8

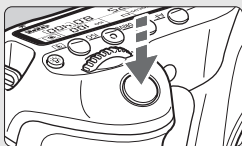

Произведите съемку. (стр. 40).

Для съемки полностью нажмите кнопку спуска затвора.

9



Просмотрите снимок. (стр. 50).

Снятое изображение отображается приблизительно в течение 2 с на ЖК-дисплее.

Для повторного отображения изображения нажмите кнопку <▶> (стр. 190).

- Сведения о съемке с просмотром на ЖК-дисплее см. стр. 57.
- О просмотре отснятых изображений, см. главу «Просмотр изображений» (стр. 190).
- Об удалении изображений см. раздел «Стирание изображений» (стр. 215).

Обозначения

Более подробную информацию см. на страницах, номера которых указаны в круглых скобках (стр. **).

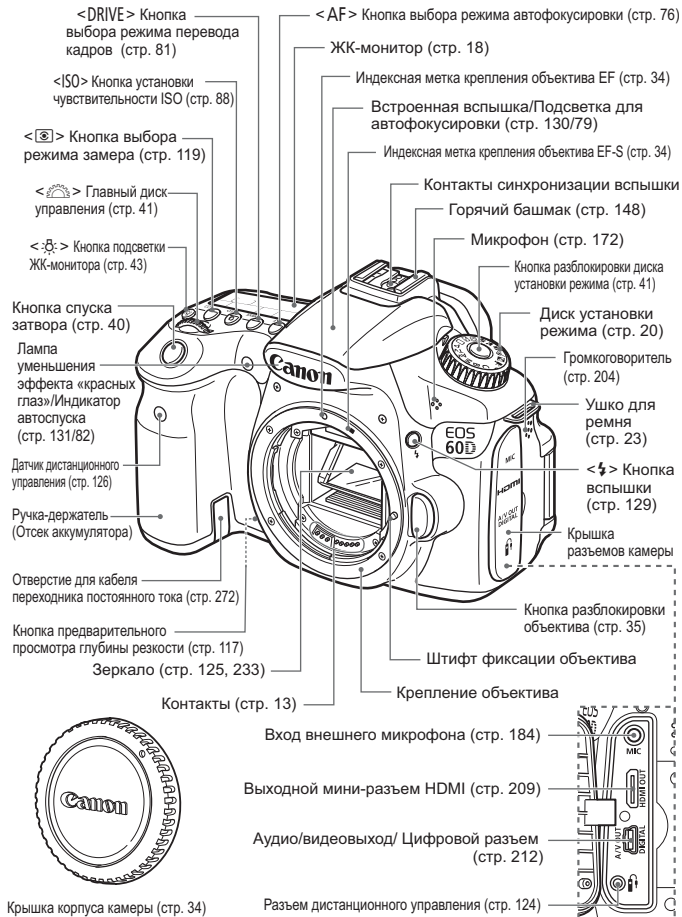

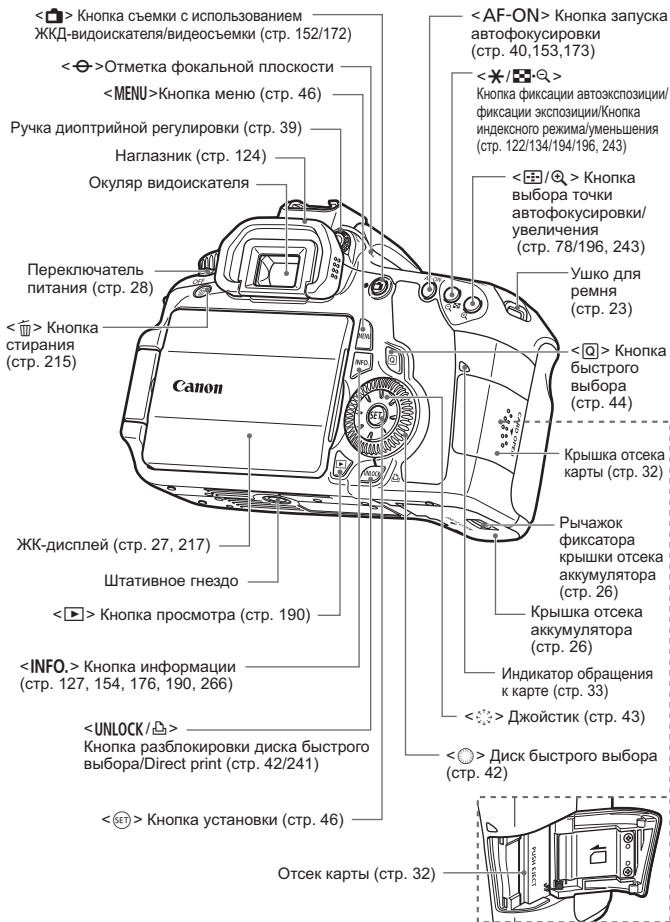

ЖК-монитор

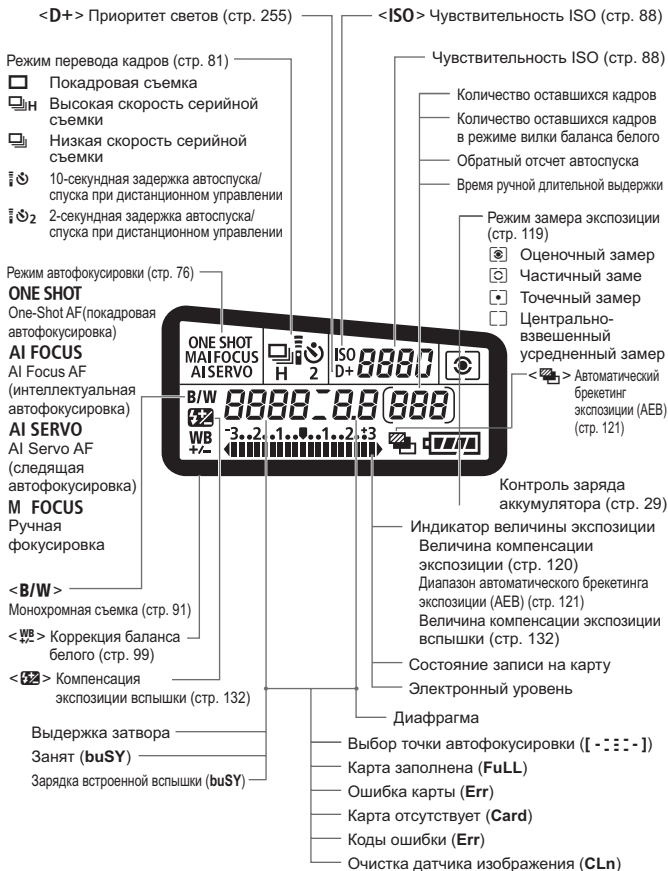

На экране отображаются только установки, применимые к текущему режиму.

Информация в видоискателе



На экране отображаются только установки, применимые к текущему режиму.

Диск установки режима

Поверните диск установки режима, удерживая нажатой центральную кнопку разблокировки диска установки режима.

Пользовательская настройка камеры

Можно зарегистрировать режим съемки (**P/Tv/Av/M/B**), режим автофокусировки, параметры меню и т.д., для данной позиции диска установки режима и произвести съемку. (стр. 262).

Творческая зона

Эти режимы расширяют возможности управления камерой при съемке различных объектов.

P : Программная автоэкспозиция (стр. 112)

Tv : Автоэкспозиция с приоритетом выдержки (стр. 114)

Av : Автоэкспозиция с приоритетом диафрагмы (стр. 116)

M : Ручная экспозиция (стр. 118)

B : Ручная выдержка (стр. 123)

Базовая зона

Требуется просто нажать кнопку спуска затвора. Полностью автоматическая съемка, подходящая для данного объекта.

 : Полностью автоматический режим (стр. 54)

 : Без вспышки (стр. 58)

 : Творческий авторежим (стр. 59)

Зона изображения

 : Портрет (стр. 62)

 : Пейзаж (стр. 63)

 : Макро (стр. 64)

 : Спорт (стр. 65)

 : Ночной портрет (стр. 66)

 : Видеосъемка (стр. 171)

Установка

Объектив со шкалой расстояний

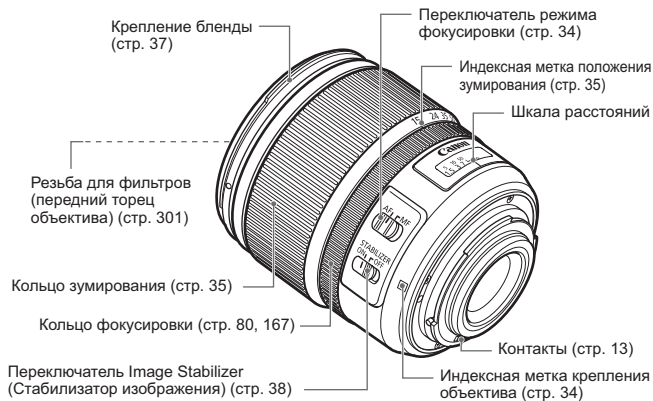

Объектив без шкалы расстояний

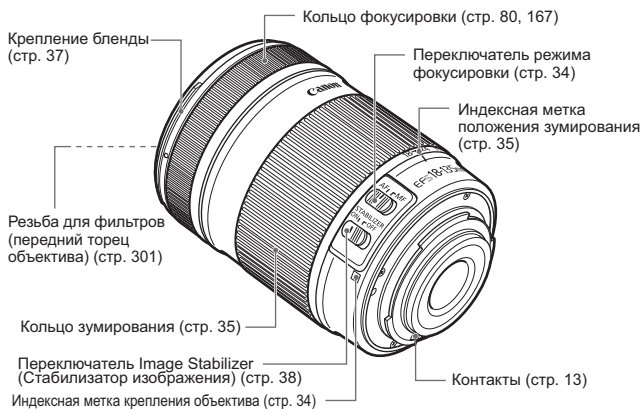

Зарядное устройство LC-E6

Зарядное устройство для аккумулятора LP-E6 (стр. 24).

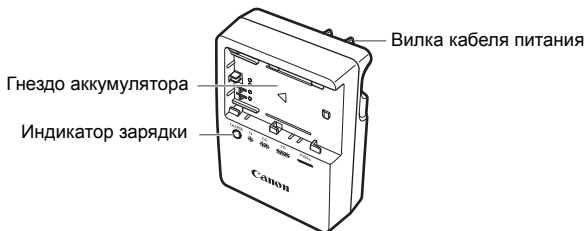

Данный блок питания должен быть установлен в правильной ориентации – вертикально или на полу.

ВАЖНЫЕ МЕРЫ ПРЕДОСТОРОЖНОСТИ: СОХРАНИТЕ ДАННЫЕ ИНСТРУКЦИИ. ВНИМАНИЕ: ВО ИЗБЕЖАНИЕ РИСКА ВОЗГОРАНИЯ ИЛИ ПОРАЖЕНИЯ ЭЛЕКТРИЧЕСКИМ ТОКОМ, ВЫПОЛНЯЙТЕ СЛЕДУЮЩИЕ ИНСТРУКЦИИ.

При необходимости подсоединения устройства к электрическому питанию во время его эксплуатации за пределами США следует использовать съемный переходник для электрической вилки, подходящий к имеющейся электрической розетке.

Зарядное устройство LC-E6E

Зарядное устройство для аккумулятора LP-E6 (стр. 24).

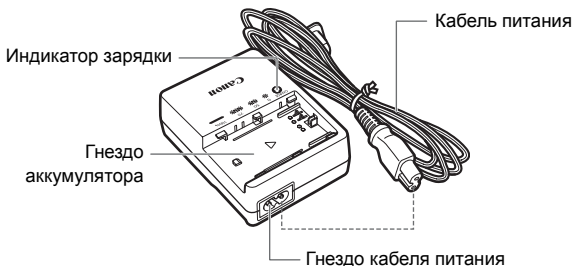

1

Начало работы

В этой главе рассматриваются подготовительные этапы перед началом съемки и основные операции с камерой.

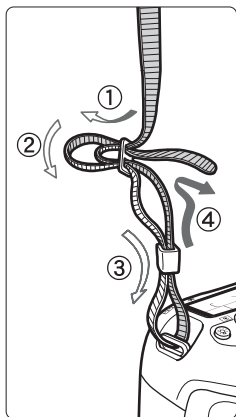

Закрепление ремня

Проденьте конец ремня через ушко для ремня, предусмотренное на камере с нижней стороны. Затем проденьте ремень через пряжку, как показано на рисунке. Натяните ремень, чтобы убедиться, что он не провисает и не выскочит из пряжки.

- Крышка окуляра видеоискателя также закрепляется на ремне (стр. 124).

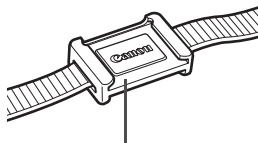

Крышка окуляра видеоискателя

Зарядка аккумулятора

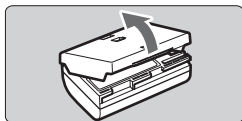

1 Снимите защитную крышку.

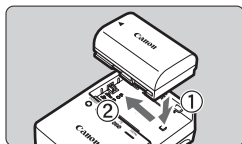

2 Установите аккумулятор.

- Надежно установите аккумулятор в зарядное устройство, как показано на рисунке.
- Для снятия аккумулятора выполните описанные выше операции в обратном порядке.

LC-E6

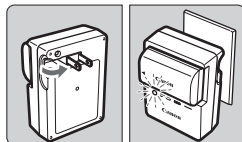

3 Зарядите аккумулятор.

Для LC-E6

- Откройте штыри зарядного устройства, как показано стрелкой, и вставьте штыри в электрическую розетку.

LC-E6E

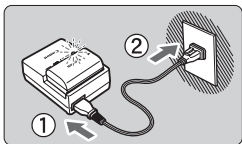

Для LC-E6E

- Подсоедините кабель питания к зарядному устройству и вставьте вилку шнура в сетевую розетку.
- ▶ Зарядка начинается автоматически, и индикатор зарядки мигает оранжевым цветом.

Уровень заряда	Индикатор зарядки	
	Цвет	Индикатор
0 – 49%	Оранжевый	Мигает раз в секунду
50 – 74%		Мигает два раза в секунду
75% или более		Мигает три раза в секунду
Полный заряд	Зелёный	Горит непрерывно

- Полная зарядка полностью разряженного аккумулятора при температуре 23°C занимает прибл. 2,5 ч. Продолжительность зарядки аккумулятора зависит от температуры окружающей среды и от уровня заряда аккумулятора.
- В целях безопасности зарядка при низких температурах (5 – 10°C) занимает больше времени (до 4 ч).



Рекомендации по использованию аккумулятора и зарядного устройства

- **Заряжайте аккумулятор накануне или в день предполагаемого использования.**
Даже неиспользуемый заряженный аккумулятор постепенно разряжается.
 - **После зарядки аккумулятора выньте его и отсоедините зарядное устройство от электрической розетки.**
 - **Крышку можно надевать в разной ориентации, чтобы отличить заряженный аккумулятор от незаряженного.**
Если аккумулятор был заряжен, наденьте крышку таким образом, чтобы совместить отверстие в форме аккумулятора с синей наклейкой на аккумуляторе. Если аккумулятор разряжен, наденьте крышку в противоположной ориентации.
 
 - **Если камера не используется, извлеките из нее аккумулятор.**
Если аккумулятор в течение длительного времени остается в камере, из-за небольшого потребляемого тока аккумулятор слишком сильно разряжается, что приводит к сокращению срока его службы. Аккумулятор следует хранить с установленной защитной крышкой. При хранении полностью заряженного аккумулятора его технические характеристики могут ухудшиться.
 - **Зарядным устройством можно пользоваться в других странах.**
Зарядное устройство рассчитано на напряжение питания от 100 до 240 В переменного тока частотой 50/60 Гц. При необходимости используйте имеющийся в продаже переходник вилки для соответствующей страны или региона. Не подключайте зарядное устройство к портативным преобразователям напряжения. При этом возможно повреждение зарядного устройства.
 - **Если аккумулятор быстро разряжается даже после полной зарядки, это говорит об окончании срока его службы.**
Проверьте уровень эффективной емкости аккумулятора (стр. 268) и приобретите новый аккумулятор.
- После отсоединения кабеля зарядного устройства не прикасайтесь к штырям вилки зарядного устройства по крайней мере в течение 3 секунд.
 - Если остаточная емкость аккумулятора (стр. 268) составляет 94% или выше, то его зарядить невозможно.
 - Зарядное устройство нельзя использовать для зарядки какого-либо иного аккумулятора, кроме LP-E6.

Установка и извлечение аккумулятора

Установка аккумулятора

Установите в камеру полностью заряженный аккумулятор LP-E6.

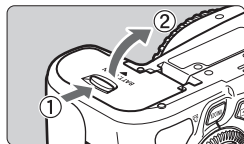

1 Откройте крышку отсека аккумулятора.

- Сдвиньте рычажок в показанном стрелкой направлении, затем откройте крышку.

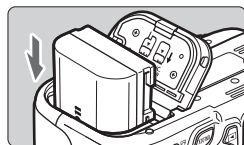

2 Вставьте аккумулятор.

- Вставьте его концом с контактами.
- Вставьте аккумулятор до фиксации со щелчком.

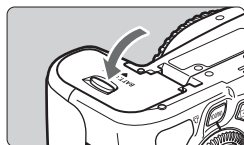

3 Закройте крышку.

- Нажмите на крышку до характерного щелчка.

 Можно использовать только аккумулятор LP-E6.

Извлечение аккумулятора

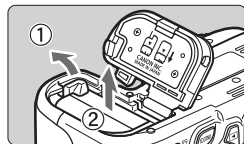

Откройте крышку и извлеките аккумулятор.

- Нажмите рычаг фиксатора аккумулятора в направлении, показанном стрелкой, и извлеките аккумулятор.
- Для предотвращения короткого замыкания контактов элементов питания закройте аккумулятор защитной крышкой.

Использование ЖК-дисплея

Откинув ЖК-дисплей, вы сможете установить функции меню, произвести съемку с использованием ЖКД-видоискателя или видеосъемку, а также просмотреть изображения и видеозаписи. Направление и угол наклона ЖК-дисплея можно изменять.

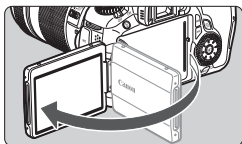

1 Откиньте ЖК-дисплей.

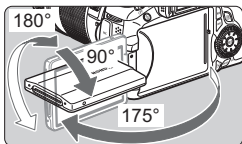

2 Поверните ЖК-дисплей.

- Если ЖК-дисплей откинут, его можно поворачивать вверх, вниз или непосредственно к объекту съемки.
- На рисунке указан приблизительный угол наклона.

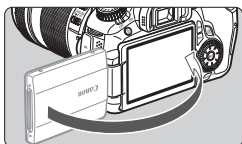

3 Поверните его к себе.

- Обычно во время съемки ЖК-дисплей следует держать повернутым к себе.



Во избежание поломки шарнира при повороте ЖК-дисплея будьте осторожны и не прикладывайте чрезмерных усилий.



- Если камера не используется, поверните ЖК-дисплей, чтобы экран был обращен внутрь, и закройте его. Это позволит защитить экран.
- Если во время съемки с использованием ЖКД-видоискателя или видеосъемки ЖК-дисплей повернут к объекту съемки, изображение на экране представляет собой зеркальное отображение.
- В зависимости от угла наклона ЖК-дисплея, экран может погаснуть еще до закрытия ЖК-дисплея.

Включение камеры

Если при включении питания камеры отображается экран установки даты/времени, см. стр. 30 для установки даты/времени.

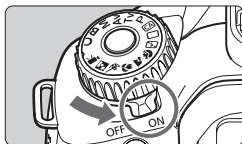

- <ON> : Камера включается.
- <OFF> : Камера выключена и не работает. Установите переключатель питания в это положение, если камера не используется.

Об автоматической очистке датчика изображения

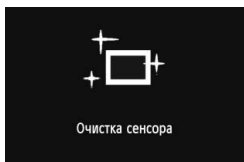

- Каждый раз при установке переключателя питания в положение <ON> или <OFF>, автоматически выполняется чистка датчика изображения (может быть слышен негромкий шум). Во время очистки датчика изображения на ЖК-дисплее отображается <[Sensor Cleaning Icon]>.

- Даже во время очистки датчика изображения можно произвести съемку, наполовину нажав кнопку спуска затвора (стр. 40), для прекращения очистки датчика и выполнения съемки.
- Если в течение короткого промежутка времени несколько раз изменить положение переключателя питания <ON>/<OFF>, значок <[Sensor Cleaning Icon]> может не появиться. Это нормально и не является неполадкой.







О функции автоотключения

- Если камера не использовалась в течение приблизительно 1 мин, она автоматически выключается для экономии заряда аккумулятора. Для повторного включения камеры просто наполовину нажмите кнопку спуска затвора (стр. 40).
- Задержку автоматического выключения можно изменить с помощью параметра меню [**⚙** Автоотключение] (стр. 50).

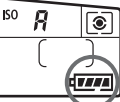
 Если установить переключатель питания в положение <OFF> во время записи изображения на карту памяти, отображается сообщение [Производится запись ...] и питание выключается после завершения записи изображения на карту памяти.

Проверка уровня заряда аккумулятора

Когда переключатель питания установлен в положение <ON>, индикатор заряда аккумулятора показывает одно из шести значений: Мигание значка аккумулятора () обозначает, что скоро аккумулятор полностью разрядится.



	Значок						
	Уровень заряда (%)	100–70	69–50	49–20	19–10	9–1	0

Запас заряда аккумулятора

Температура	23°C	0°C
Без вспышки	1600 кадров	1400 кадров
Вспышка используется в 50% случаев	1100 кадров	1000 кадров

- Приведенные выше цифры рассчитаны для работы с полностью заряженным аккумулятором LP-E6 при отключенном режиме съемки с использованием ЖКД-видоискателя по стандартам тестирования CIPA (Camera & Imaging Products Association/Ассоциация производителей камер и устройств обработки изображений).
- Возможное количество кадров при использовании ручки-держателя аккумуляторов BG-E9
 - При использовании двух LP-E6: прилб. в два раза больше кадров без использования ручки-держателя аккумуляторов.
 - При установленных элементах питания типоразмера-AA/LR6 (при температуре 23°C): прилб. 550 без использования вспышки или прилб. 410 при использовании вспышки в 50% случаев.



- При выполнении перечисленных ниже действий количество возможных снимков сокращается:
 - Длительное нажатие кнопки спуска затвора наполовину.
 - Частая активация только функции автофокусировки без осуществления съемки.
 - Частое использование ЖК-дисплея.
 - Использование функции Image Stabilizer (Стабилизатор изображения) для объектива.
- Объектив получает питание от аккумулятора камеры. В зависимости от используемого объектива количество возможных снимков может сокращаться.
- Количество возможных снимков при съемке с использованием ЖКД-видоискателя см. на стр. 153.
- См. меню [ Инфор. о батарее] для более полной проверки состояния аккумулятора (стр. 268).
- Если в ручке-держателе аккумуляторов BG-E9 используются элементы питания типоразмера AA/LR6, индикатор заряда аккумулятора показывает одно из четырех значений. (Уровни [ / ] не отображаются).

MENU Установка даты и времени

При первом включении питания или в случае сброса даты и времени открывается экран установки Даты/Времени. Для установки даты и времени выполните шаги 3 и 4. Учтите, что дата и время, добавляемые к записываемому изображению, будут основаны на данных параметрах Дата/Время. Обязательно установите правильные дату и время.

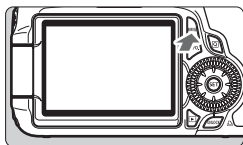

1 Откройте меню.

- Для отображения меню нажмите кнопку <MENU>.

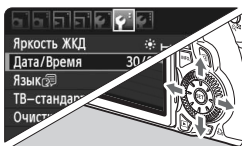

2 На вкладке [☛] выберите пункт [Дата/Время].

- Клавишами <◀▶> джойстика <☛> выберите вкладку меню [☛].
- Клавишами <▲▼> джойстика <☛> выберите вкладку [Дата/Время] и нажмите кнопку <SET>.

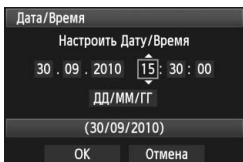

3 Установите дату и время.

- Клавишами <◀▶> джойстика <☛> выберите дату или время.
- Нажмите кнопку <SET> для отображения символа <☛>.
- Клавишами <▲▼> джойстика <☛> задайте выбранное число, затем нажмите кнопку <SET>. (Снова отобразится ☐).

4 Выйдите из режима настройки.

- Клавишами <◀▶> джойстика <☛> выберите [ОК], затем нажмите кнопку <SET>.
- ▶ Устанавливаются дата и время, и снова отображается меню.

⚠ При хранении камеры без аккумулятора или в случае разрядки аккумулятора в камере значения даты/времени могут быть сброшены. В этом случае заново установите дату и время.

📄 Отсчет даты и времени начнется после нажатия на шаге 4 кнопки <SET>.

MENU Задание языка интерфейса

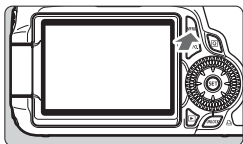

1 Откройте меню.

- Для отображения меню нажмите кнопку <MENU>.

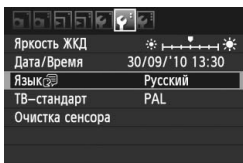

2 На вкладке [Язык] выберите пункт [Язык].

- Клавишами <◀▶> джойстика <☼> выберите вкладку меню [Язык].
- Клавишами <▲▼> джойстика <☼> выберите пункт [Язык] (третий сверху), затем нажмите кнопку <SET>.

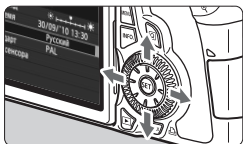

3 Задайте нужный язык.

- Клавишами <▲▼> джойстика <☼> выберите язык, затем нажмите кнопку <SET>.
- ▶ Язык интерфейса изменяется.

English	Norsk	Română
Deutsch	Svenska	Türkçe
Français	Español	العربية
Nederlands	Ελληνικά	ภาษาไทย
Dansk	Русский	简体中文
Português	Polski	繁體中文
Suomi	Čeština	한국어
Italiano	Magyar	日本語
Українська		

Установка и извлечение карты SD

Камера совместима с картами памяти SD, SDHC и SDXC. Снятые изображения записываются на карту (продается отдельно).

- 1** Убедитесь в том, что переключатель защиты карты от записи установлен в верхнее положение для обеспечения записи/стирания.

Установка карты

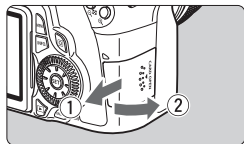

1 Откройте крышку.

- Для того чтобы открыть крышку, сдвиньте ее в направлении, показанном стрелками.

Переключатель защиты карты от записи

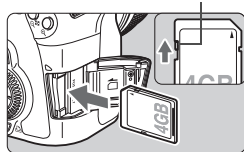

2 Установите карту памяти.

- Поверните карту верхней частью к себе, как показано на рисунке.
- Полностью вставьте карту в отсек карты.

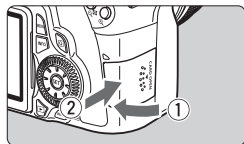

3 Закройте крышку.

- Закройте крышку и сдвиньте ее в направлении стрелок до закрытия с характерным щелчком.
- При установке переключателя питания в положение <ON>, индикатор обращения к карте мигает и на ЖК-мониторе отображается количество возможных снимков.



Возможное количество кадров

- Количество возможных снимков зависит от свободной емкости карты памяти, качества записи изображений, чувствительности ISO и т.д.
- Задание для параметра [Спуск затвора без карты] значения [**Запрещён**] сделает съемку без карты памяти невозможной (стр. 278).

Извлечение карты

Индикатор обращения к карте

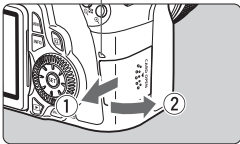

1 Откройте крышку.

- Установите переключатель питания в положение <OFF>.
- Убедитесь в том, что на ЖК-дисплее не отображается сообщение «Производится запись...».
- **Убедитесь, что индикатор обращения к карте не горит, и откройте крышку.**

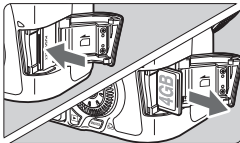

2 Извлеките карту памяти.

- Слегка нажмите на карту и отпустите. Карта памяти выдвигается наружу.
- Выньте карту памяти и закройте крышку.

● Горящий или мигающий индикатор обращения к карте означает, что на карту записываются изображения, с карты считываются изображения, с карты памяти удаляются изображения или производится передача данных. Когда горит или мигает индикатор обращения к карте, запрещается выполнять указанные ниже операции; в противном случае возможно повреждение данных изображений, а также карты памяти или камеры.

- Открывать крышку гнезда карты памяти.
- Извлекать аккумулятор
- Встряхивать камеру или стучать по ней.
- Если карта памяти уже содержит изображения, нумерация изображений может начаться не с номера 0001 (стр. 106).
- Не прикасайтесь к контактам карты пальцами или металлическими предметами.
- Если на ЖК-дисплее отображается сообщение об ошибке, связанной с картой памяти, извлеките и заново установите карту. Если ошибка не устранена, используйте другую карту.
Если можно переписать все изображения с карты на компьютер, перепишите все изображения, а затем отформатируйте карту (стр. 48). Нормальная работа карты может восстановиться.
- Карты памяти SDHC и SDXC с маркировкой UHS (Сверхскоростная) обеспечивают максимально высокую скорость записи среди SD-карт класса 10.

Установка и снятие объектива

Установка объектива

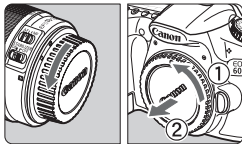

1 Снимите крышки.

- Снимите заднюю крышку объектива и крышку корпуса камеры, повернув их в направлении стрелок, показанных на рисунке.

Белая индексная метка

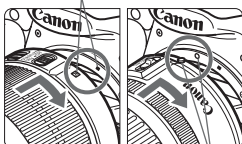

2 Установите объектив.

- Совместите белую или красную индексную метку объектива с индексной меткой соответствующего цвета на камере. Поверните объектив в направлении, указанном стрелкой, до его фиксации со щелчком.

Красная индексная метка

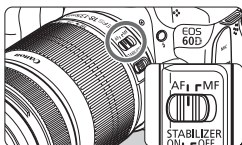

3 Установите переключатель режима фокусировки на объективе в положение <AF> (автофокусировка).

- Если переключатель режима фокусировки установлен в положение <MF> (ручная фокусировка), функция автофокусировки не будет работать.

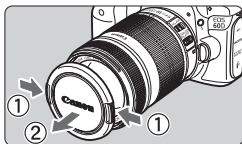

4 Снимите переднюю крышку объектива.

Сведение к минимуму количества пыли

- При смене объективов делайте это в местах с минимальной запыленностью.
- При хранении камеры без объектива обязательно устанавливайте на корпус камеры крышку.
- Перед установкой крышки корпуса камеры удалите с нее пыль.

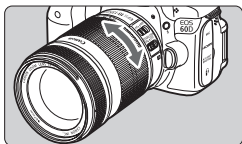
О зумировании

Для зумирования поверните пальцами кольцо зумирования.

Зумирование следует производить до выполнения фокусировки. При повороте кольца зумирования после наводки на резкость возможно небольшое нарушение фокусировки.

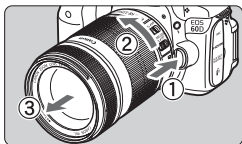
Снятие объектива

Удерживая нажатой кнопку разблокировки объектива, поверните объектив так, как показано стрелкой.

- Поверните объектив до упора, затем снимите его.
- Наденьте на снятый объектив заднюю крышку объектива.

Владельцам объектива EF-S 18-200mm f/3.5-5.6 IS:

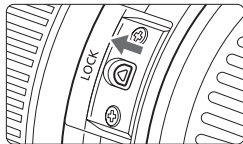

можно предотвратить выдвигание объектива во время его переноски. Установите кольцо зумирования в широкоугольное положение 18 мм, затем передвиньте рычаг фиксатора кольца зумирования в положение <LOCK>. Кольцо зумирования можно зафиксировать только в широкоугольном положении.

- Не смотрите прямо на солнце через какой-либо объектив. Это может вызвать потерю зрения.
- Если передняя часть объектива (кольцо фокусировки) вращается во время автофокусировки, не прикасайтесь к вращающейся части.

Коэффициент преобразования изображения

Поскольку размер датчика изображения меньше формата 35-мм пленки, фокусное расстояние объектива выглядит увеличенным в 1,6 раз.



Размер датчика изображения
(22,3 x 14,9 мм)

Размер изображения формата 35-мм пленки
(36 x 24 мм)

Бленда объектива

Установленная бленда объектива сводит к минимуму блики и ореолы, защищает объектив от попадания посторонних лучей света. Бленда также может защитить объектив от попадания на него капель дождя, снега, пыли и т.д.

Обычно бленда объектива продается отдельно, но в комплект некоторых объективов бленда входит.

Установка бленды объектива без индексных меток

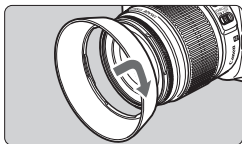

Установите бленду объектива.

- Поверните бленду объектива в направлении, указанном стрелкой, и убедитесь, что она надежно закреплена.

Установка бленды объектива с индексными метками

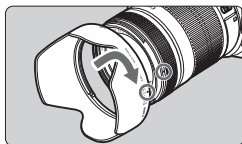

1 Совместите красные индексные метки бленды и объектива.

- Совместите красную индексную метку <●> бленды с меткой на переднем торце объектива.

2 Установите бленду объектива.

- Поверните бленду объектива в направлении, указанном стрелкой таким образом, чтобы метка бленды <—○> совпала с меткой объектива <●>.

- ⚠ ● Чтобы снять бленду с объектива, возьмитесь за основание бленды и поверните ее. Если во время поворота придерживать бленду за края, это может привести к ее деформации.
- Неправильно установленная бленда может привести к затенению периферийных участков изображения.
- Прежде чем использовать встроенную вспышку, снимите бленду с объектива. В противном случае она может частично перекрывать вспышку, что приведет к возникновению затемненных областей на снимке.



Когда бленда не используется, ее можно перевернуть и установить на объектив обратной стороной.

О функции Image Stabilizer (Стабилизатор изображения) для объективов ■

При использовании встроенной функции Image Stabilizer (Стабилизатор изображения) объектива IS производится компенсация сотрясения камеры для получения менее смазанного снимка. Для примера здесь рассматривается порядок действий с объективом EF-S 18-135mm f/3.5-5.6 IS USM.

* IS означает Image Stabilizer (Стабилизатор изображения).

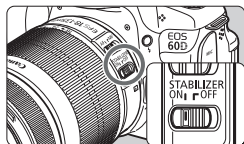

1 Установите переключатель IS в положение <ON>.

- Также установите переключатель питания камеры в положение <ON>.

2 Нажмите кнопку спуска затвора наполовину.

- ▶ Включается функция Image Stabilizer (Стабилизатор изображения).

3 Произведите съемку.

- Когда изображение в видоискателе стабилизируется, полностью нажмите кнопку спуска затвора, чтобы произвести съемку.

- Функция Image Stabilizer (Стабилизатор изображения) может быть неэффективна, если объект съемки движется во время экспонирования.
- Функция Image Stabilizer (Стабилизатор изображения) может быть не эффективна при слишком сильных сотрясениях, например на качающейся лодке.

- Функция Image Stabilizer (Стабилизатор изображения) может работать в том случае, если переключатель режима фокусировки на объективе находится в положении <AF> или <MF>.
- Если камера установлена на штатив, для экономии заряда аккумулятора можно установить переключатель IS в положение <OFF>.
- Функция Image Stabilizer (Стабилизатор изображения) может работать даже в том случае, если камера установлена на монопод.
- Некоторые объективы со стабилизацией изображения IS позволяют вручную переключать режим IS в соответствии с условиями съемки. Однако, в следующих объективах переключение режима IS происходит автоматически.:
 - EF-S 18-55mm f/3.5-5.6 IS
 - EF-S 18-135mm f/3.5-5.6 IS
 - EF-S 15-85mm f/3.5-5.6 IS USM
 - EF-S 18-200mm f/3.5-5.6 IS

Основные операции

Настройка четкости видоискателя

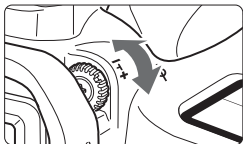

Вращайте ручку диоптрийной регулировки.

- Поворачивая ручку влево или вправо, добейтесь резкого изображения точек автофокусировки в видоискателе.

Если диоптрийная регулировка камеры не позволяет обеспечить четкое изображение в видоискателе, рекомендуется использовать линзы диоптрийной регулировки серии E (10 типов, продаются отдельно).

Как правильно держать камеру

Для получения четких фотографий держите камеру неподвижно, чтобы свести к минимуму ее дрожание.

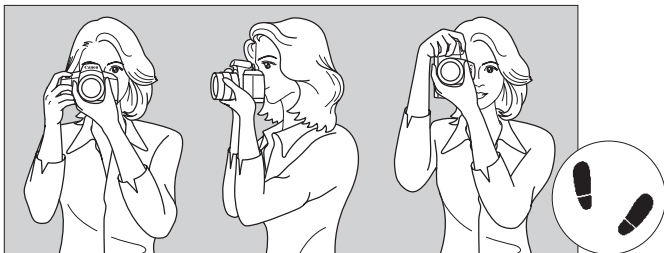

Съемка в горизонтальном положении Съемка в вертикальном положении

1. Плотно обхватите правой рукой ручку камеры.
- 2.левой рукой поддерживайте объектив снизу.
3. Положите указательный палец правой руки на кнопку спуска затвора.
4. Слегка прижмите руки и локти к груди.
5. Прижмите камеру к лицу и посмотрите в видоискатель.
6. Для обеспечения устойчивости поставьте одну ногу немного впереди другой.

Сведения о съемке с просмотром на ЖК-дисплее см. стр. 57.

Кнопка спуска затвора

Кнопка спуска затвора срабатывает в два этапа. Можно нажать кнопку спуска затвора наполовину. Затем кнопка спуска затвора нажимается до упора.

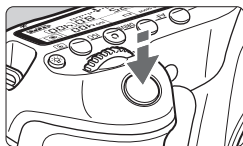

Нажатие наполовину

Этим нажатием активизируется функция автофокусировки и система автоматического экспозамера, которая устанавливает выдержку и величину диафрагмы. Установка экспозиции (выдержка и диафрагма) отображается на ЖК-мониторе и в видоискателе (🔍4).

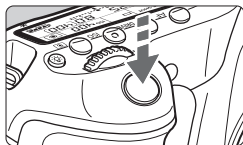

Полное нажатие

Этим нажатием осуществляется спуск затвора, и производится съемка.

Предотвращение сотрясения камеры

Движение камеры во время экспозиции при съемке без использования штатива называется сотрясением камеры. Это может привести к смазыванию изображения. Во избежание сотрясения камеры обратите внимание на следующее:

- Держите камеру неподвижно, как показано на предыдущей странице.
- Нажмите кнопку спуска затвора наполовину для автофокусировки, затем медленно нажмите кнопку спуска затвора полностью.



- В режимах творческой зоны нажатие кнопки <AF-ON> приводит к выполнению той же операции, что и нажатие кнопки спуска затвора наполовину.
- Если сразу полностью нажать кнопку спуска затвора или нажать ее наполовину, а затем сразу же до упора, камера производит съемку с некоторой задержкой.
- Даже во время отображения меню, воспроизведения или записи изображения можно немедленно вернуться в режим готовности к съемке, наполовину нажав кнопку спуска затвора.

Диск установки режима

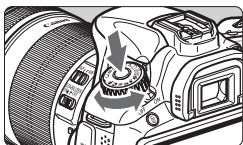

Поверните диск установки режима, удерживая нажатой центральную кнопку разблокировки диска установки режима.



Выбор с помощью главного диска управления

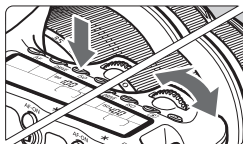

(1) Нажав кнопку, поверните диск .

При нажатии кнопки <AF>, <DRIVE> или <ISO> данная функция остается выбранной в течение 6 с (⊙6). В течение этого времени можно повернуть диск  для задания требуемой настройки. После выключения функции или при нажатии наполовину кнопки спуска затвора камера будет готова к съемке.

- Используйте этот диск для выбора или задания режима автофокусировки, режима перевода кадров (режим съемки), чувствительности ISO, режима замера экспозиции, точки автофокусировки и т.п.

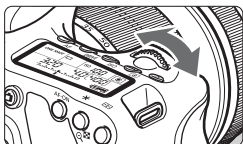

(2) Поверните только диск .



Глядя в видоискатель или на ЖК-монитор, поверните диск  для задания требуемой настройки.

- Используйте этот диск для задания выдержки диафрагмы и т.п.

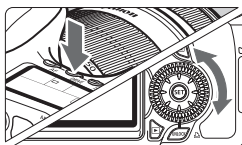
Выбор с помощью диска быстрого выбора



(1) Нажав кнопку, поверните диск .

При нажатии кнопки <AF>, <DRIVE> или <ISO> данная функция остается выбранной в течение 6 с (). В течение этого времени можно повернуть диск  для задания требуемой настройки. После выключения функции или при нажатии наполовину кнопки спуска затвора камера будет готова к съемке.

- Используйте этот диск для выбора или задания режима автофокусировки, режима перевода кадров (режим съемки), чувствительности ISO, режима замера экспозиции, точки автофокусировки и т.п.

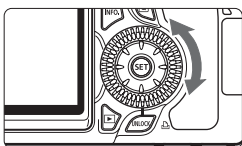



(2) Поверните только диск .





Глядя в видоискатель или на ЖК-монитор, поверните диск  для задания требуемой настройки.

- Используйте этот диск для задания величины компенсации экспозиции, величины диафрагмы для ручной установки экспозиции и т.п.

Использование кнопки UNLOCK (Разблокировка)

В режимах творческой зоны, можно задать для пункта меню [ **Блокировка** ] значение [**Разрешить**], чтобы исключить случайное изменение положения диска быстрого выбора и следующих настроек

- Компенсация экспозиции (если установлен режим съемки **P/Tv/Av**).
- Величины диафрагмы при ручной установке экспозиции
- Величины диафрагмы при длительных ручных выдержках

Если задано значение [**Блокировка** : **Разрешить**], кнопка <UNLOCK> под диском быстрого выбора позволяет временно отменить установку функции [**Блокировка** ] для изменения настроек, приведенных выше. Нажмите кнопку <UNLOCK> () , затем поворачивайте диск . ( в режиме видеосъемки).

Использование джойстика

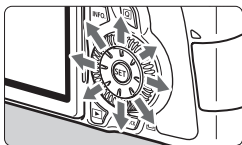

- Используйте его для выбора центральной точки автофокусировки, правильного баланса белого, выбора фокусирующей рамки во время съемки с использованием ЖКД-видоискателя или для прокрутки увеличенного изображения. Джойстик можно наклонять в восьми направлениях.
- При использовании меню и экрана быстрого выбора джойстик работает только в направлениях <▲▼> и <◀▶>.

Подсветка ЖК-монитора

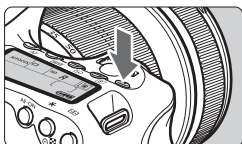

Включите (☉) / выключите подсветку ЖК-монитора нажатием кнопки <☉>. В режиме ручной длительной выдержки полное нажатие кнопки спуска затвора приводит к отключению подсветки ЖК-монитора.

Отображение параметров съемки

После нескольких нажатий кнопки <INFO.> отображаются параметры съемки. При отображении параметров съемки поворачивайте диск установки режима, чтобы просмотреть настройки для каждого режима съемки (стр. 266). Чтобы переключиться на экран быстрой настройки, нажмите кнопку <Q> (стр. 44, 67). Чтобы отключить дисплей, нажмите кнопку <INFO.>.

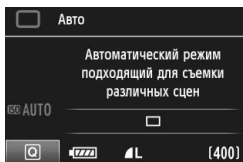

Q Использование экрана быстрой настройки

Можно непосредственно выбирать и задавать функции съемки при их отображении на ЖК-дисплее. Это называется экраном быстрой настройки.

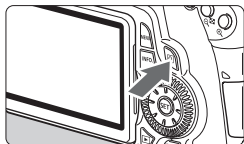

1 Вызовите отображение экрана быстрой настройки.

- Нажмите кнопку **<Q>**.
- ▶ Отображается экран быстрой настройки (☉10).

2 Задайте требуемую функцию.

- Клавишами **<▲▼>** <◀▶> джойстика **<☉>** выберите функцию.
- ▶ В нижней части экрана отображается название выбранной функции.
- Для изменения настройки поверните диск **<☉>** или **<☀>**.

Режимы базовой зоны



Режимы творческой зоны

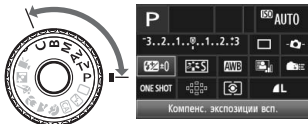

3 Произведите съемку.

- Для съемки полностью нажмите кнопку спуска затвора.
- ▶ ЖК-дисплей выключается, и отображается снятое изображение.

 В режимах базовой зоны выбранные функции могут отличаться в зависимости от режима съемки базовой зоны (стр. 67).

Компоненты экрана быстрой настройки

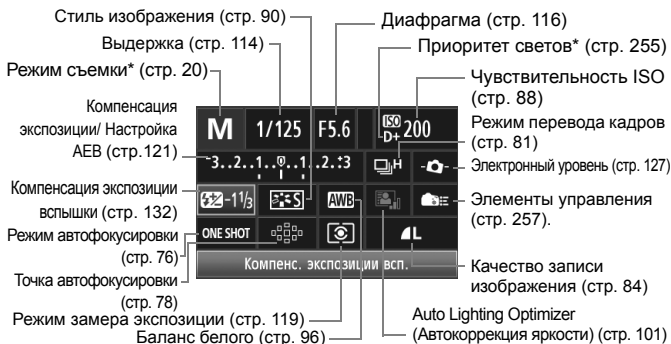

Функции, отмеченные звездочкой, невозможно установить с помощью экрана быстрой настройки.

Отображение настроек функций

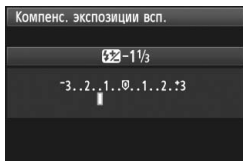
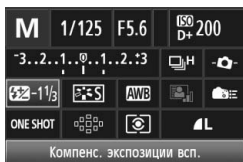

- Выберите функцию на экране быстрой настройки и нажмите кнопку $\langle \text{SET} \rangle$. Появляется экран настройки функции (кроме выдержки и диафрагмы).
- Для изменения настройки поверните диск $\langle \text{DISK} \rangle$ или $\langle \text{DISK} \rangle$. Некоторые настройки также можно изменить с помощью клавиш $\langle \text{LEFT} \rangle$ и $\langle \text{RIGHT} \rangle$.
- Нажмите кнопку $\langle \text{SET} \rangle$ для завершения настройки и возврата к экрану быстрого выбора. Если открыт экран $\langle \text{CAMERA} \rangle$, $\langle \text{MENU} \rangle$ или $\langle \text{MENU} \rangle$, с помощью кнопки $\langle \text{MENU} \rangle$ можно вернуться на экран быстрого выбора.

MENU Использование меню

С помощью меню можно задавать разнообразные функции: качество записи изображений, дату/время и т.п. Глядя на ЖК-дисплей, нажмите кнопку <MENU> на задней панели камеры для отображения экранных меню, и используйте клавиши <▲▼> <◀▶> и кнопку <SET>.

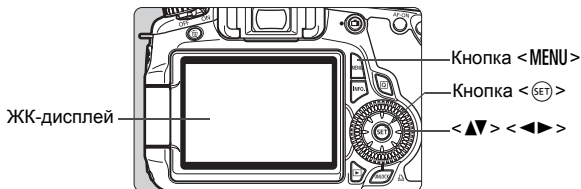

Экран меню

В режимах базовой зоны, творческой зоны и видеосъемки вкладки и пункты меню отображаются по-разному.

Режимы базовой зоны

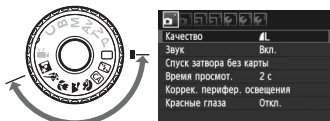

Режим видеосъемки



Режимы творческой зоны

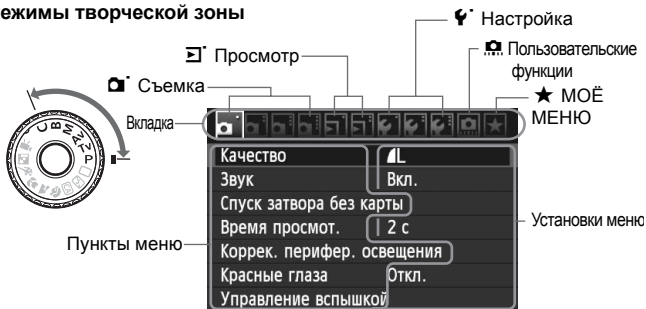

Порядок работы с меню

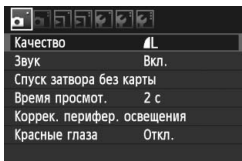

1 Отобразите экран меню.

- Для отображения экрана меню нажмите кнопку <MENU>.

2 Выберите вкладку меню.

- Клавишами <◀▶> выберите вкладку меню.

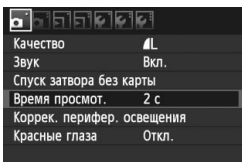

3 Выберите требуемый вариант.

- Клавишами <▲▼> выберите пункт, затем нажмите кнопку <SET>.

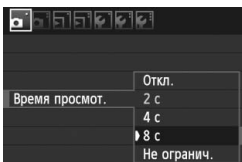

4 Выберите значение.

- Клавишами <▲▼> или <◀▶> выберите нужное значение. (Для выбора некоторых значений необходимо использовать клавиши <▲▼> или <◀▶>).
- Текущая настройка указана синим цветом.

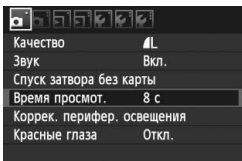

5 Задайте требуемое значение.

- Для этого нажмите <SET>.

6 Выйдите из режима настройки.

- Для возвращения к экрану параметров съемки нажмите кнопку <MENU>.



- На шаге 2 нужное значение также можно выбирать диском <◀▶>. На шаге 4 нужное значение можно выбирать диском <⊙> в зависимости от настраиваемой функции.
- В приводимых далее описаниях функций меню предполагается, что была нажата кнопка <MENU> для отображения экранного меню.
- Список функций меню приведен на стр. 278.

Перед началом работы

MENU Форматирование карты памяти

Новую карту памяти или карту памяти, ранее отформатированную в другой камере или на компьютере, необходимо отформатировать в этой камере.

! При форматировании карты памяти с нее стираются все данные. Стираются даже защищенные изображения, поэтому убедитесь, что на карте нет важной информации. При необходимости перед форматированием карты перенесите изображения на персональный компьютер и т.д.

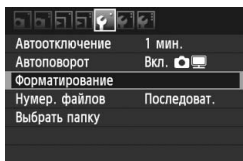

1 Выберите [Форматирование].

- На вкладке [F] выберите пункт [Форматирование], затем нажмите кнопку <SET>.

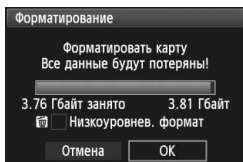

2 Отформатируйте карту.

- Выберите пункт [ОК] и нажмите кнопку <SET>.
- ▶ Выполняется форматирование карты памяти.
- ▶ После завершения форматирования снова отображается меню.
- Для выполнения низкоуровневого форматирования нажмите кнопку <W>, установите напротив пункта [Низкоуровнев. формат] флажок <✓>, затем выберите [ОК].

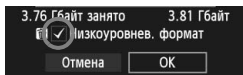



Выполняйте [Форматирование] в перечисленных ниже случаях:

- **Используется новая карта.**
- **Карта была отформатирована в другой камере или на компьютере.**
- **Карта заполнена изображениями или данными.**
- **Отображается сообщение об ошибке, связанное с картой (стр. 291).**

Низкоуровневое форматирование

- Низкоуровневое форматирование следует выполнять в том случае, если скорость записи или чтения карты представляется низкой, или если требуется стереть с карты все данные
- Поскольку низкоуровневое форматирование удаляет все секторы записи на карте памяти, такое форматирование может занять больше времени по сравнению с обычным.
- Низкоуровневое форматирование можно остановить, выбрав [Отмена]. Даже в этом случае обычное форматирование будет завершено, и карту можно будет использовать обычным образом.



- При форматировании карты памяти или удалении с нее данных изменяется только информация о размещении файлов. Полное стирание фактических данных не производится. Помните об этом, продавая или выбрасывая карту. При утилизации карты памяти выполните низкоуровневое форматирование или уничтожьте карту физически, чтобы исключить утечку личных данных с карты.
- Перед использованием новой карты Eye-Fi, необходимо установить на компьютер программное обеспечение с карты. Затем отформатируйте карту памяти в камере.



- Емкость карты памяти, отображаемая на экране форматирования карты, может быть меньше емкости, указанной на карте.
- В данном устройстве используется технология exFAT, лицензированная корпорацией Microsoft.

MENU Установка задержки отключения питания/Автоотключение

Время простоя, после которого камера автоматически выключается, можно изменить. Если Вы не хотите, чтобы камера автоматически отключалась, установите для этого параметра значение [Откл.]. После выключения питания камеру можно снова включить, нажав кнопку спуска затвора или любую другую кнопку.

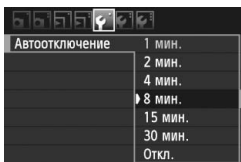

1 Выберите пункт [Автоотключение].

- На вкладке [☛] выберите пункт [Автоотключение], затем нажмите кнопку <SET>.

2 Задайте нужное время.

- Выберите настройку, затем нажмите кнопку <SET>.

 Даже если выбран вариант [Откл.], через 30 мин ЖК-дисплей автоматически выключается для экономии энергии. (Питание камеры не выключается).

MENU Установка времени просмотра изображения

Можно задать время, в течение которого изображение отображается на ЖК-дисплее сразу после съемки. Чтобы изображение постоянно отображалось после съемки, задайте значение [Не огранич.]. Чтобы изображение не отображалось на ЖК-дисплее, задайте значение [Откл.].

1 Выберите [Время просмотр.].

- На вкладке [☛] выберите пункт [Время просмотр.], затем нажмите кнопку <SET>.

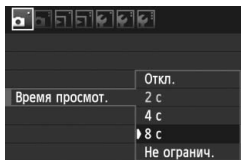

2 Задайте нужное время.

- Выберите настройку, затем нажмите кнопку <SET>.

 Если задано значение [Не огранич.], изображение отображается до автоотключения.

MENU Возврат камеры к настройкам по умолчанию ☆

Параметры съемки камеры и настройки меню можно вернуть к значениям по умолчанию.

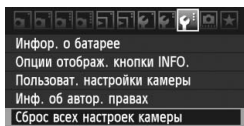
**1 Выберите пункт [Сброс всех настроек камеры].**

- На вкладке [☺] выберите пункт [Сброс всех настроек камеры], затем нажмите кнопку < **SET** >.

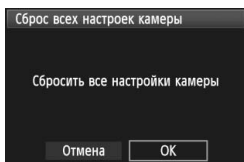
**2 Выберите [OK].**

- Выберите пункт [OK] и нажмите кнопку < **SET** >.
- ▶ Установка [Сбросить все настройки камеры] восстанавливает в камере следующие настройки по умолчанию.



Параметры съемки

Режим автофокусировки	One-Shot AF (покадровая автофокусировка)
Выбор точки AF	Автоматический
Режим замера экспозиции	(Оценочный замер)
Чувствительность ISO	A (Авто)
ISO авто	Макс.: 3200
Режим перевода кадров:	<input type="checkbox"/> (Покадровая съемка)
Компенсация экспозиции/ Автоматический брекетинг экспозиции (АЕВ)	Отменен
Компенсация экспозиции вспышки	0 (Ноль)
Блокировка	Запретить
Пользовательские функции	Без изменений

Параметры записи изображений

Качество	L
Стиль изображения	Стандартное
Auto Lighting Optimizer (Автокоррекция яркости)	Стандартная
Коррекция периферийной освещенности	Разрешена/Данные для коррекции сохранены
Цветовое пространство	sRGB
Баланс белого	(Авто)
Ручной баланс белого	Отменен
Коррекция баланса белого	Отменен
Вилка ББ	Отменен
Нумерация файлов	Последовательная
Автоочистка	Разрешить
Данные для удаления пыли	Стерты



Параметры камеры

Автоотключение	1 мин
Звук	Вкл.
Спуск затвора без карты	Разрешено
Время просмот.	2 с
Выделение переэкспонированных зон	Запрещено
Индикация точки AF	Запрещено
Гистограмма	Яркость
Переход 	 (10 изображений)
Автоповорот	Вкл.  
Яркость ЖКД	
Дата/Время	Без изменений
Язык	Без изменений
ТВ-стандарт	Без изменений
Опции отображ. кнопки INFO.	Выбор всех пунктов
Пользовательские настройки камеры:	Без изменений
Инф. об автор. правах	Без изменений
Управл. HDMI	Запрещён
Передача Eye-Fi	Запрещён
Установки для МОЁ МЕНЮ	Без изменений

Параметры съёмки с использованием ЖКД-видоискателя

Съёмка с использованием ЖКД-видоискателя	Разрешено
Режим автофокусировки	Режим По изображению
Отображение сетки	Откл.
Соотношен. сторон	3:2
Имитация экспозиции	Разрешено
Тихая съёмка	Режим 1
Таймер замера	16 с

Параметры видеосъёмки

Выдержк. видео	Авто
Режим автофокусировки	Режим По изображению
AF с кнопкой спуска в режиме 	Запрещена
AF и кнопки замера для 	[0]
 Приоритет светов	Запрещен
Размер видеозап.	1920x1080
Запись звука	Авто
Тихая съёмка	Режим 1
Таймер замера	16 с
Отображение сетки	Откл.

2

Основные операции съемки

В этой главе рассматривается порядок использования режимов базовой зоны на диске установки режима для получения оптимальных результатов.

В режимах базовой зоны фотографу достаточно навести камеру и произвести съемку – все параметры устанавливаются камерой автоматически (стр. 276). Кроме того, во избежание получения испорченных снимков по причине ошибочных операций изменение основных параметров съемки в полностью автоматических режимах невозможно.



О функции Auto Lighting Optimizer (Автокоррекция яркости)

В режимах базовой зоны функция Auto Lighting Optimizer (Автокоррекция яркости) автоматически оптимизирует изображение для получения наилучшей яркости и контрастности. Она также включена по умолчанию в режимах творческой зоны (стр. 101).

□ Полностью автоматическая съемка



Точка автофокусировки

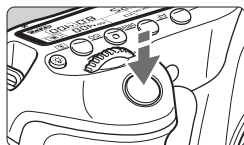
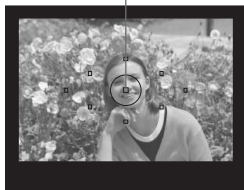

Индикатор подтверждения фокусировки

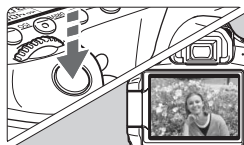

1 Поверните диск установки режима в положение <□>.

2 Направьте любую из точек автофокусировки на объект.

- Для наводки на резкость используются все точки автофокусировки, и фокусировка обычно производится на ближайшем объекте.
- Фокусировка упрощается, если навести на объект центральную точку автофокусировки.

3 Сфокусируйтесь на объекте.

- Наполовину нажмите кнопку спуска затвора – фокусирующее кольцо объектива поворачивается для наведения на резкость.
- ▶ Точка автофокусировки, обеспечившая наводку на резкость, кратковременно подсвечивается красным цветом. Одновременно подается звуковой сигнал, и в видоискателе загорается индикатор подтверждения фокусировки <●>.
- ▶ При необходимости автоматически выдвигается встроенная вспышка.

4 Произведите съемку.

- Для съемки полностью нажмите кнопку спуска затвора.
- ▶ Снятое изображение отображается приблизительно в течение 2 с на ЖК-дисплее.
- Если поднялась встроенная вспышка, ее можно опустить рукой.



Часто задаваемые вопросы

- **Индикатор подтверждения фокусировки <●> мигает, и фокусировка не производится.**
Наведите точку автофокусировки на зону с хорошим контрастом, затем наполовину нажмите кнопку спуска затвора (стр. 80). Если расстояние до объекта слишком мало, отодвиньтесь от него и повторите попытку.
- **Иногда одновременно мигают несколько точек автофокусировки.**
Это означает, что наведение на резкость достигнуто во всех этих точках автофокусировки. Если мигает точка автофокусировки, наведенная на требуемый объект, можно производить съемку.
- **Продолжает подаваться негромкий звуковой сигнал. (Индикатор подтверждения фокусировки <●> при этом также не загорается).**
Это означает, что камера работает в режиме непрерывной фокусировки на движущийся объект. (Индикатор подтверждения фокусировки <●> при этом также не загорается). Можно произвести съемку сфокусированного движущегося объекта.
- **При нажатии кнопки спуска затвора наполовину фокусировка на объект не производится.**
Если переключатель режима фокусировки на объективе находится в положении <MF> (ручная фокусировка), установите его в положение <AF> (автофокусировка).
- **Хотя объект ярко освещен, поднимается вспышка.**
Для объектов в контровом свете (освещенных сзади) вспышка может подниматься для смягчения глубоких теней.
- **При низкой освещенности встроенная вспышка выдает серию вспышек.**
При нажатии кнопки спуска затвора наполовину встроенная вспышка может выдавать серию вспышек, облегчающих автофокусировку. Эта функция называется Включение лампы помощи AF (Подсветка для автофокусировки). Она эффективна на расстоянии до прибл. 4 метров.
- **Хотя использовалась вспышка, изображение получилось темным.**
Объект расположен слишком далеко. Объект должен находиться не далее 5 м от камеры.
- **При использовании вспышки нижняя часть изображения получилась неестественно темной.**
Объект находился слишком близко от камеры, и в кадр попала тень от оправы объектива. Объект должен находиться не ближе 1 м от камеры. Если на объектив была установлена бленда, перед съемкой со вспышкой снимите бленду.

□ Приемы съемки в полностью автоматическом режиме

Изменение композиции кадра



Для некоторых сюжетов сдвиг объекта влево или вправо позволяет получить сбалансированный фон и хорошую перспективу. В режиме <□> (Полностью автоматический режим) при нажатии наполовину кнопки спуска затвора для фокусировки на неподвижный объект фокусировка фиксируется. Затем можно изменить композицию кадра и произвести съемку, полностью нажав кнопку спуска затвора. Это называется «фиксацией фокусировки». Фиксация фокусировки возможна и в других режимах базовой зоны (кроме режима <🏃> Спорт).

Съемка движущегося объекта



Если при съемке в режиме <□> (Полностью автоматический режим) объект перемещается (изменяется расстояние до камеры) во время или после фокусировки, включается режим AI Servo AF (следящая автофокусировка), обеспечивающий непрерывную фокусировку на объект. Пока точка автофокусировки наведена на объект при наполовину нажатой кнопке спуска затвора, производится непрерывная фокусировка. Когда потребуется произвести съемку, полностью нажмите кнопку спуска затвора.

Съемка с использованием ЖКД-видоискателя

Нажав кнопку , можно производить съемку, просматривая изображение на ЖК-дисплее камеры. Это называется «Съемка с использованием ЖКД-видоискателя». Подробные сведения см. на стр. 151.



1 Отображение снимаемого изображения на ЖК-дисплее.

- Нажмите кнопку .
- ▶ На ЖК-дисплее появится снимаемое изображение.



2 Сфокусируйтесь на объект.

- Наведите центральную точку автофокусировки  на объект.
- Для фокусировки нажмите кнопку спуска до половины.

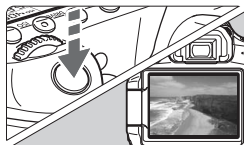

3 Произведите съемку.

- Полностью нажмите кнопку спуска затвора.
- ▶ Производится съемка, и снятое изображение отображается на ЖК-дисплее.
- ▶ После завершения просмотра изображения камера автоматически возвращается к режиму съемки с использованием ЖКД-видоискателя.
- Для завершения съемки с использованием ЖКД-видоискателя нажмите кнопку .

ЖК-дисплей также можно поворачивать в разных направлениях. (стр. 27).



Обычный ракурс



Нижний ракурс



Верхний ракурс

Отключение вспышки

В местах, в которых съемка со вспышкой запрещена, используйте режим < > (Без вспышки). Это режим подходит также для съемки при особом освещении, например при свечах.

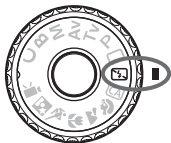

Рекомендации по съемке

- **Если цифровая индикация в видоискателе мигает, примите меры по предотвращению сотрясения камеры.**

В условиях низкой освещенности, когда более вероятно сотрясение камеры, в видоискателе мигает индикация выдержки. Держите камеру неподвижно или используйте штатив. В случае зум-объектива установите его в широкоугольное положение для уменьшения размытия, вызванного сотрясением камеры.

- **Съемка портретов без вспышки.**

При низкой освещенности снимаемый человек не должен двигаться до завершения съемки. Если человек начнет двигаться во время экспонирования, портрет может получиться смазанным.

CA Съемка в творческом авторежиме

В отличие от **<□>** полностью автоматического режима, при выборе которого все параметры устанавливаются камерой автоматически, творческий авторежим **<CA>** позволяет без труда изменять глубину резкости, настройки вспышки и устанавливать режим перевода кадров. Также можно выбрать определенный вариант атмосферы съемки, чтобы передать ее на снимке. Настройки по умолчанию те же, что и в режиме **<□>** (Полностью автоматический режим).

* CA означает «Творческий авторежим».



1 Поверните диск установки режима в положение **<CA>**.

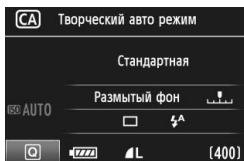

2 Нажмите кнопку **<Q>**.

- ▶ На ЖК-дисплее камеры отображается экран быстрой настройки.

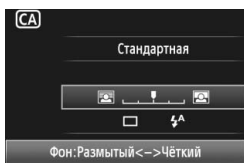

3 Выберите функцию.

- Клавишами **<▲▼>** выберите функцию.
- ▶ В нижней части экрана отображается краткое описание выбранной функции.
- Подробные сведения о каждой функции см. на стр. 60-61.

4 Произведите съемку.

- Для съемки полностью нажмите кнопку спуска затвора.



При изменении режима съемки или отключении питания параметры творческого автоматического режима возвращаются к настройкам по умолчанию. Однако настройки автоспуска и дистанционного управления сохраняются.



(1) Выбор атмосферы съемки

Снимку можно придать особое настроение, выбрав соответствующий вариант атмосферы съемки. Клавишами <◀▶> выберите нужный вариант атмосферы. Выбор атмосферы съемки также можно осуществить при помощи диска <☉> или <☀>. Подробные сведения см. на стр. 68.

(2) Размытие/повышение резкости фона





Если переместить метку указателя влево, фон будет выглядеть более размытым. Если переместить ее вправо, фон будет выглядеть более резким. Если фон требуется размыть, см. раздел «Съемка портретов» на стр. 62. Клавишами <◀▶> выберите необходимый эффект. Выбор также можно осуществить с помощью диска <☉> или <☀>. В зависимости от объектива и условий съемки фон может выглядеть не таким размытым. Эту настройку невозможно задать (настройка недоступна), пока поднята встроенная вспышка. При использовании вспышки эта настройка не применяется.



(3) Режим перевода кадров/Вспышка

При нажатии кнопки <SET>, появляется экраны настройки режима перевода кадров и вспышки. Задайте нужные параметры и нажмите <SET> для завершения настройки и возврата к экрану быстрой настройки.



Режим съёмки: Дискон < > выполните требуемую настройку.

< > (Низкая скорость серийной съемки): Съемка производится сериями с максимальной скоростью прибл. 3 кадра в секунду (кадра/с).

< > (10-секундная задержка автоспуска /спуска при дистанционном управлении): при нажатии кнопки спуска, съемка производится с 10-секундной задержкой. См.  примечания к разделу «Использование автоспуска» на стр. 82. Возможна также съемка с дистанционным управлением (стр. 126)



* Режим перевода кадров также можно установить на ЖК-мониторе, если экран быстрой настройки не отображается. Глядя на ЖК-монитор, нажмите кнопку <DRIVE> и диском < > или < > выполните требуемую настройку.

Вспышка: С помощью клавиш <◀▶> настройте ее в соответствии с собственными предпочтениями.

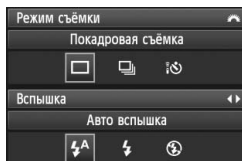
Можно выбрать режим < A > (Авто вспышка), < > (Вспышка откл.) или < > (Без вспышки).



Съемка портретов

В режиме <  > (Портрет) размывается задний план, благодаря чему акцентируется внимание на снимаемом человеке. Кроме того, в этом режиме телесные тона и волосы выглядят мягче, чем в режиме <  > (Полностью автоматический режим).





Рекомендации по съемке

- **Чем больше расстояние между объектом и фоном, тем лучше.**
Чем больше расстояние между объектом съемки и задним планом, тем более размытым будет выглядеть задний план. Кроме того, объект лучше выделяется на равномерном темном фоне.
- **Используйте телеобъектив.**
В случае зум-объектива используйте диапазон телефото и скомпонуйте кадр таким образом, чтобы поясной портрет объекта занимал весь кадр. При необходимости подойдите ближе.
- **Сфокусируйтесь на лицо.**
Убедитесь, что направленная на лицо точка автофокусировки мигнула красным цветом.





- Если нажать кнопку спуска затвора и удерживать ее нажатой, производится серийная съемка, позволяющая запечатлеть различные позы и выражения лиц. (макс. 3 кадра/с)
- При необходимости автоматически поднимается встроенная вспышка.

Съемка пейзажей

Используйте режим < > (Пейзаж) для панорамной съемки пейзажей, ночных сюжетов или для обеспечения фокусировки как на ближние, так и на удаленные объекты. Зеленые и синие тона также становятся более яркими и резкими, чем в режиме < > (Полностью автоматический режим).



Рекомендации по съемке

- **В случае зум-объектива используйте широкоугольный диапазон.**
При использовании широкоугольного положения зум-объектива ближние и дальние объекты получаются более резкими, чем при использовании положения телефото. Это также увеличит ширину пейзажей.
- **Съемка ночных сюжетов.**
Так как встроенная вспышка отключается, этот режим < > хорошо подходит для съемки ночных сюжетов. Во избежание сотрясения камеры установите камеру на штатив. Если требуется сделать снимок человека на фоне ночной сцены, переведите диск установки режима в положение < > (Ночной портрет) и используйте штатив (стр. 66).

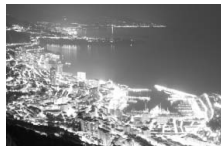

Съемка крупным планом

Если требуется фотографировать цветы или другие мелкие объекты крупным планом, используйте режим < > (Макро). Чтобы мелкие объекты выглядели намного крупнее, используйте макрообъектив (продается отдельно).



Рекомендации по съемке

- **Не перегружайте задний план.**
Простой фон позволяет лучше выделить цветок или другой объект.
- **Приблизьтесь как можно ближе к объекту.**
Проверьте минимальное расстояние фокусировки объектива. На некоторые объективы нанесена специальная маркировка, например < 0,45 м >. Минимальное расстояние фокусировки для объектива измеряется от отметки < > (фокальная плоскость) на корпусе камеры до объекта. Если расстояние до объекта слишком мало, мигает индикатор подтверждения фокусировки < >. При низкой освещенности срабатывает встроенная вспышка. Если при слишком маленьком расстоянии до объекта нижняя часть изображения получается темной, отодвиньтесь от объекта.
- **В случае зум-объектива используйте диапазон телефото.**
В случае зум-объектива при использовании диапазона телефото объект получается крупнее.

Съемка движущихся объектов

Для съемки движущегося объекта (это может быть бегущий ребенок или движущийся автомобиль) используйте режим  (Спорт).

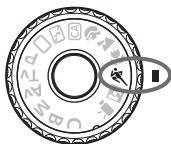

Рекомендации по съемке

- **Используйте телеобъектив.**

Рекомендуется использовать телеобъектив, чтобы можно было снимать с большого расстояния.

- **Для фокусировки используйте центральную точку автофокусировки.**

Наведите центральную точку автофокусировки на объект, затем наполовину нажмите кнопку спуска затвора для автофокусировки. Во время автофокусировки постоянно подается негромкий звуковой сигнал. Если фокусировка невозможна, индикатор подтверждения фокусировки  начинает мигать.

Когда потребуется произвести съемку, полностью нажмите кнопку спуска затвора. При удерживании нажатой кнопки спуска затвора производится серийная съемка (макс. 5,3 кадра/с) и выполняется автофокусировка.



 В условиях низкой освещенности, когда более вероятно сотрясение камеры, в видоискателе мигает индикация выдержки. Держите камеру неподвижно и произведите съемку.

Съемка портретов в ночное время

Для съемки объектов ночью и получения естественно выглядящего заднего плана используйте режим  (Ночной портрет).



Рекомендации по съемке

- **Используйте широкоугольный объектив и штатив.**
В случае зум-объектива установите его в широкоугольное положение для получения более широкого ночного вида. Кроме того, для предотвращения сотрясения камеры используйте штатив.
- **Фотографируемый человек должен находиться на расстоянии не более 5 м от камеры.**
При низкой освещенности автоматически срабатывает встроенная вспышка для получения правильной экспозиции объекта. Эффективная дальность действия встроенной вспышки составляет 5 м от камеры.
- **Произведите съемку также в режиме  (Полностью автоматический режим).**
Так как при съемке ночью вероятно сотрясение камеры, рекомендуется также произвести съемку в режиме  (Полностью автоматический режим).

-  ● Попросите объект съемки не двигаться даже после срабатывания вспышки.
- Если также используется автоспуск, после съемки кадра кратковременно загорается индикатор автоспуска.

Q Экран быстрой настройки

В режимах базовой зоны для отображения экрана быстрой настройки можно нажать кнопку <Q>. В приведенной ниже таблицы указаны функции, которые можно задать с помощью экрана быстрой настройки в каждом режиме базовой зоны. Порядок операций настройки см. на стр. 44.

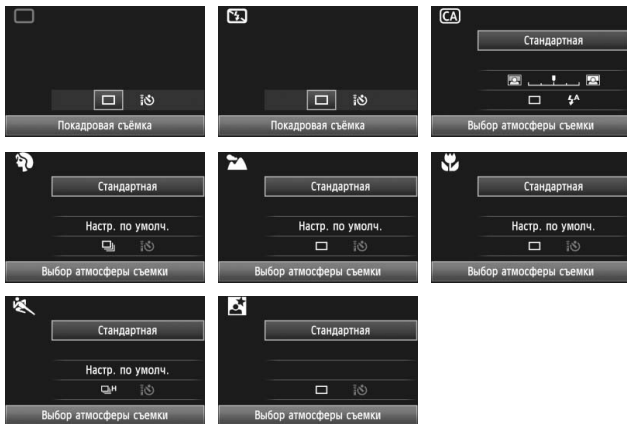

Функции, которые можно устанавливать на экране быстрой настройки в режимах базовой зоны

● : Автоматическая установка ○ : Может выбираться пользователем □ : Выбор невозможен

Функция		(стр. 54)	(стр. 58)	CA (стр. 59)	(стр. 62)	(стр. 63)	(стр. 64)	(стр. 65)	(стр. 66)
Перевод кадров	Покадровая съемка	○	○	○	□	○	○	□	○
	Серийная съемка	Низкая скорость	□	□	○	○	□	□	□
		Высокая скорость	□	□	□	□	□	○	□
	Автоспуск: 10-секундная задержка/задержка спуска при дистанционном управлении	○	○	○	○	○	○	○	○
Вспышка	Автоматическое срабатывание	●	□	○	●	□	●	□	●
	Вспышка вкл.	□	□	○	□	□	□	□	□
	Без вспышки	□	●	○	□	●	□	●	□
Выбор атмосферы съемки (стр. 68)		□	□	○	○	○	○	○	○
Съемка по освещению или сцене (стр. 71)		□	□	□	○	○	○	○	□
Размытие/повышение резкости фона (стр. 60)		□	□	○	□	□	□	□	□

Выбор атмосферы съемки

Во всех режимах базовой зоны за исключением <□> (Полностью автоматический режим) и <☒> (Без вспышки) можно выбирать варианты атмосферы съемки.

Атмосфера	□	☒	CA	☎	🏔	🌱	🌧	☒	Эффект атмосферы
(1) Стандартный			○	○	○	○	○	○	Нет доступных настроек
(2) Живая			○	○	○	○	○	○	Слабый / Стандартный / Сильный
(3) Мягкая			○	○	○	○	○	○	Слабый / Стандартный / Сильный
(4) Теплая			○	○	○	○	○	○	Слабый / Стандартный / Сильный
(5) Усиленная			○	○	○	○	○	○	Слабый / Стандартный / Сильный
(6) Холодная			○	○	○	○	○	○	Слабый / Стандартный / Сильный
(7) Ярче			○	○	○	○	○	○	Слабый / Средний / Сильный
(8) Темнее			○	○	○	○	○	○	Слабый / Средний / Сильный
(9) Монохромное			○	○	○	○	○	○	Синее / Ч/Б / Сепия

1 С помощью диска установки режимов выберите один из следующих режимов: <CA> <☎> <🏔> <🌱> <🌧> <☒>



2 Выведите изображения на ЖК-видеоискатель.

- Для завершения съемки с использованием ЖКД-видеоискателя нажмите кнопку <📷>.

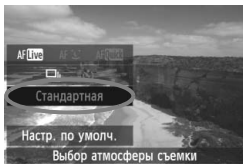

3 Выберите нужный вариант атмосферы на экране быстрой настройки.

- Нажмите кнопку <Q> (☎).
- Клавишами <▲▼> выберите [Стандартная]. В нижней части экрана появится пункт [Выбор атмосферы съемки].
- Клавишами <◀▶> выберите нужный вариант атмосферы.
- ▶ На ЖК-дисплее будет отображен вариант изображения после применения выбранной атмосферы.

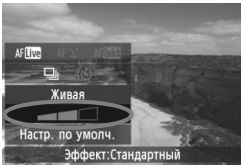

4 Установите эффект атмосферы.

- Клавишами <▲▼> выберите панель эффектов, в нижней части дисплея должен появиться параметр [Эффект].
- Клавишами <◀▶> выберите нужный эффект.

5 Произведите съемку.

- Чтобы произвести съемку при отображении снимаемого изображения на ЖКД-видеоискателе, нажмите кнопку спуска затвора.
- Для возврата к съемке при помощи видеоискателя необходимо выйти из режима съемки с использованием ЖКД-видеоискателя, нажав кнопку <📷>. Для съемки полностью нажмите кнопку спуска затвора.
- При установке переключателя питания в положение <OFF> или изменении режима съемки настройка возвращается к значению [Стандартная].



- Изображение, выводимое на ЖКД-видеоискатель, с примененным вариантом атмосферы отличается от реального снимка.
- Использование вспышки может свести к минимуму эффект атмосферы.
- При ярком солнечном свете изображение, выводимое на ЖКД-видеоискатель, может отличаться от реального снимка, в частности по яркости и атмосфере. В меню [☀️ Яркость ЖКД] выберите уровень 4, а также избегайте попадания прямых солнечных лучей на ЖКД-видеоискатель при просмотре изображения.



Если вы не хотите, чтобы при настройке функций на ЖКД-видеоискатель выводилось изображение, нажмите кнопку <Q> после выполнения шага 1. При нажатии кнопки <Q> отображается экран быстрой настройки, и, завершив [Выбор атмосферы съемки] и настройку функции [Съемка по освещению или сцене], можно приступить к съемке с использованием видеоискателя.

Настройки атмосферы

(1) Стандартная

Стандартные характеристики изображения для соответствующего режима съемки. Обратите внимание, что в режиме <👤> применяются характеристики изображения, предназначенные для портретной съемки, а в режиме <🌄> - для пейзажной съемки. Каждый вариант атмосферы влияет на соответствующие характеристики изображения выбранного режима съемки.

(2) Живая

Цвета объекта выглядят яркими, а контуры и линии получаются четкими. Это позволяет получить более выразительный снимок, чем при использовании варианта [Стандартная].

(3) Мягкая

Объект выглядит смягченным, а контуры и линии получаются более изящными. Предназначена для съемки портретов, животных, цветов и т.п.

(4) Теплая

Объект выглядит смягченным, а цвета более теплыми. Предназначена для съемки портретов, животных и других объектов, которым вы хотите придать теплый вид.

(5) Усиленная

Уровень общей яркости снимка немного ниже, а главный объект съемки выглядит более выразительно. Позволяет выделять на снимки человека или любое другое живое существо.

(6) Холодная

Уровень общей яркости снимка немного ниже, преобладают холодные оттенки. Объект, расположенный в тени, будет смотреться более спокойно и выразительно.

(7) Ярче

Изображение будет более ярким.

(8) Темнее

Изображение будет более темным.

(9) Монохромное

Изображение будет монохромным. Можно выбрать соответствующие цвета для создания монохромного изображения: черный и белый, сепия или синий.

Съемка по освещению или сцене

Параметры, установленные в режимах базовой зоны <👤> (Портрет), <🏞️> (Пейзаж), <🌸> (Макро) и <🏃> (Спорт) соответствуют определенному освещению и типу сцены, поэтому достаточно выбрать подходящий режим и произвести съемку. Обычно параметр [Настр. по умолч.] вполне подходит для повседневной съемки, но если параметры установлены с учетом освещения и типа сцены, то снимок будет выглядеть более естественно и максимально приближенно к действительности. При использовании данного режима вместе с функцией [Выбор атмосферы съемки] (стр. 68), для оптимального результата необходимо в первую очередь задать соответствующие значения.

Освещение или сцена								
(1) Настр. по умолч.				<input type="radio"/>	<input type="radio"/>	<input type="radio"/>	<input type="radio"/>	
(2) Дневной свет				<input type="radio"/>	<input type="radio"/>	<input type="radio"/>	<input type="radio"/>	
(3) Тень				<input type="radio"/>	<input type="radio"/>	<input type="radio"/>	<input type="radio"/>	
(4) Облачно				<input type="radio"/>	<input type="radio"/>	<input type="radio"/>	<input type="radio"/>	
(5) Лампы накаливания				<input type="radio"/>		<input type="radio"/>	<input type="radio"/>	
(6) Флуоресц. лампы				<input type="radio"/>		<input type="radio"/>	<input type="radio"/>	
(7) Закат				<input type="radio"/>	<input type="radio"/>	<input type="radio"/>	<input type="radio"/>	

- 1 С помощью диска установки режимов выберите один из следующих режимов: <👤> <🏞️> <🌸> <🏃>



- 2 Выведите изображения на ЖКД-видоискатель.

- Для завершения съемки с использованием ЖКД-видоискателя нажмите кнопку <📷>.

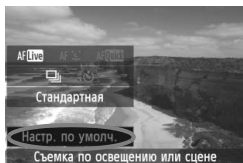

3 Выберите тип освещения или сцены на экране быстрой настройки

- Нажмите кнопку <Q>(☉10).
- Клавишами <▲▼> выберите [Настр. по умолч.]. В нижней части экрана появится пункт [Съемка по освещению или сцене].
- Клавишами <◀▶> выберите освещение или тип сцены.
- ▶ На ЖК-дисплее будет отображен вариант изображения после применения выбранного освещения или типа сцены.

4 Произведите съемку

- Чтобы произвести съемку при отображении снимаемого изображения на ЖКД-видеоискателе, нажмите кнопку спуска затвора.
- Для возврата к съемке при помощи видеоискателя необходимо выйти из режима съемки с использованием ЖКД-видеоискателя, нажав кнопку <📷>. Для съемки полностью нажмите кнопку спуска затвора.
- При установке переключателя питания в положение <OFF> или изменении режима съемки настройка возвращается к значению [Настр. по умолч.].

- При использовании вспышки устанавливается значение [Настр. по умолч.].
- Если также необходимо использовать функцию [Выбор атмосферы съемки], задайте значение параметра [Съемка по освещению или сцене], в наибольшей степени соответствующее выбранной атмосфере. Например, при выборе [Закат], теплые тона будут более выраженными на снимке, поэтому выбранная атмосфера может не подойти для съемки в таких условиях. Перед съемкой, выведите изображения на ЖКД-видеоискатель для предварительного просмотра будущего снимка.

Параметры освещения или типа сцены

(1) Настр. по умолч.

Настройка по умолчанию.

(2) Дневной свет

Для съемки объектов при солнечном свете. Обеспечивает более естественный вид голубого неба и зелени, а также лучше воспроизводит светлые оттенки цветов.

(3) Тень

Для съемки объектов в тени. Подходит для получения красивых оттенков кожи, которые иногда могут иметь голубоватую тональность, или для съемки цветов светлых оттенков.

(4) Облачно

Для съемки объектов на улице в облачную погоду. Придает теплый оттенок телесным цветам и пейзажам, которые могут выглядеть тусклыми при съемке в пасмурный день с использованием неподходящего режима. Также подходит для съемки цветов светлых оттенков.

(5) Лампы накаливания

Для съемки объектов при свете ламп накаливания. Устраняет преобладание красновато-оранжевого оттенка, появляющегося на снимках в результате съемки при свете ламп накаливания

(6) Флуоресц. лампы

Для съемки объектов, освещенных флуоресцентными лампами. Подходит для съемки в условиях освещения флуоресцентными лампами любого типа.

(7) Закат

Позволяет передавать на снимке красивые краски заката.



3

Настройка режимов автофокусировки и перевода кадров

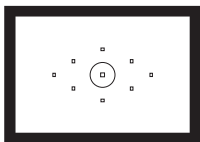

В видоискателе отображается девять точек автофокусировки. После выбора ручной точки автофокусировки можно производить съемку с использованием автофокусировки, компоуя кадр в соответствии со своими предпочтениями.

Можно выбрать также режим автофокусировки и режим перевода кадров, оптимально соответствующие условиям и объекту съемки.

- Значок ☆ в правой верхней части заголовка на странице указывает на то, что функцию можно использовать только в режимах Творческой зоны (**P / Tv / Av / M / B**).
- В режимах базовой зоны режим автофокусировки, точка автофокусировки и режим перевода кадров устанавливаются автоматически.



<AF> означает автофокусировку. <MF> означает ручную фокусировку.

AF: Выбор режима автофокусировки ☆

Можно выбрать режим автофокусировки, соответствующий условиям съемки и объекту. В режимах базовой зоны наиболее подходящий режим автофокусировки устанавливается автоматически.

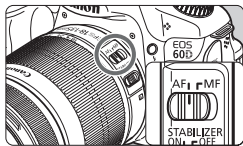

1 Установите переключатель режима фокусировки на объективе в положение <AF>.

2 Выберите режим творческой зоны с помощью диска установки режима.

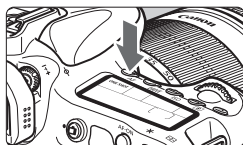

3 Нажмите кнопку <AF>. (ⓘ6)

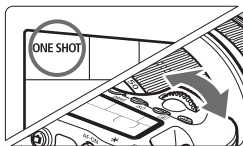

4 Выберите режим автофокусировки.

- Глядя на ЖК-монитор, поворачивайте диск <☀> или <☼>.

ONE SHOT: One-Shot AF (покадровая автофокусировка)

AI FOCUS: AI Focus AF (интеллектуальная автофокусировка)

AI SERVO: AI Servo AF (следящая автофокусировка)

Режим One-Shot AF (покадровая автофокусировка) для съемки неподвижных объектов

Подходит для неподвижных объектов. При нажатии кнопки спуска затвора наполовину камера фокусируется только один раз.

- После завершения фокусировки отображается точка автофокусировки, обеспечившая наводку на резкость, а в видоискателе кратковременно мигает индикатор подтверждения фокусировки <●>.
- В случае оценочного замера экспозиция устанавливается в момент завершения фокусировки.
- Пока кнопка спуска затвора удерживается наполовину нажатой, фокусировка остается фиксированной. При необходимости можно изменить композицию кадра.



- Если не удастся достичь фокусировки, индикатор подтверждения фокусировки <●> в видоискателе начинает мигать. В этом случае невозможно произвести съемку, даже если полностью нажать кнопку спуска затвора. Измените композицию кадра и попробуйте сфокусироваться еще раз. Или отображается сообщение «Когда автофокусировка не работает» (стр. 80).
- Если в меню [Z Звук] задано значение [Откл.], при завершении фокусировки звуковой сигнал не подается.

Режим AI Servo AF (следающая автофокусировка) для съемки движущихся объектов

Этот режим автофокусировки предназначен для съемки движущихся объектов, когда расстояние фокусировки постоянно изменяется. Пока кнопка спуска затвора удерживается наполовину нажатой, производится непрерывная фокусировка на объект.

- Экспозиция устанавливается в момент выполнения съемки.
- Если установлен автоматический выбор точки автофокусировки (стр. 78), камера в первую очередь использует для фокусировки центральную точку. Во время автофокусировки, даже если объект смещается в сторону от центральной точки, камера продолжает отслеживать фокусировку до тех пор, пока объект попадает в зону действия другой точки автофокусировки.



В режиме AI Servo AF (следающая автофокусировка) звуковой сигнал при достижении фокусировки не подается. Кроме того, не загорается индикатор подтверждения фокусировки <●> в видоискателе.

Режим AI Focus AF (интеллектуальная автофокусировка), используемый для автоматического переключения режима автофокусировки

В режиме AI Focus AF (интеллектуальная автофокусировка) осуществляется автоматическое переключение из режима One-Shot AF (покадровая автофокусировка) в режим AI Servo AF (следающая автофокусировка), если объект съемки начинает двигаться.

- Если объект начинает двигаться после того, как была установлена фокусировка в режиме One-Shot AF (покадровая автофокусировка), камера фиксирует движение и автоматически переключает режим автофокусировки в режим AI Servo AF (следающая автофокусировка).



Если в режиме AI Focus AF (интеллектуальная автофокусировка) удастся достичь фокусировки с помощью режима Servo (следающий), раздается негромкий звуковой сигнал. Однако индикатор подтверждения фокусировки <●> в видоискателе не загорается.

Выбор точки автофокусировки ☆

Камера автоматически выбирает одну из девяти точек автофокусировки. Обратите внимание, что в режимах базовой зоны точку автофокусировки нельзя выбрать вручную, так как она устанавливается автоматически.

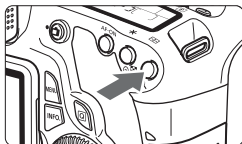

1 Нажмите кнопку ().



- ▶ Выбранная точка автофокусировки отобразится в видоискателе и на ЖК-мониторе.
- Если подсвечиваются все точки автофокусировки в видоискателе, включается автоматический выбор точки автофокусировки.

2 Выберите точку автофокусировки.

- Нажатие кнопки  переключает выбор точки автофокусировки между центральной точкой автофокусировки и автоматическим выбором точки автофокусировки.

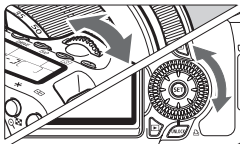

Выбор с помощью диска



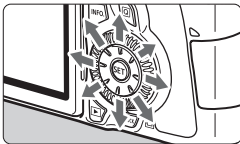

- Выбор точки автофокусировки смещается в соответствии с направлением поворота диска  или .
- Если подсвечиваются все точки автофокусировки, включается автоматический выбор точки автофокусировки.

Выбор с помощью джойстика



- Выбор точки автофокусировки смещается в направлении, в котором отклоняется джойстик . При продолжительном наклоне джойстика  в одном и том же направлении выполняется переключение между автоматическим и ручным выбором точек автофокусировки.
- Нажмите кнопку  для выбора центральной точки автофокусировки.

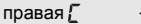
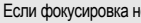





- Если Вы предпочитаете выбирать точку автофокусировки, глядя на ЖК-монитор, см. рисунок ниже.
Автоматический выбор , центральная , правая , верхняя 
- Если фокусировка невозможна даже с подсветкой от внешней вспышки Speedlite для камер EOS, используемой при съемке, выберите центральную точку автофокусировки.

Подсветка для автофокусировки с помощью встроенной вспышки

В условиях низкой освещенности при нажатии кнопки спуска затвора наполовину встроенная вспышка выдает короткую серию вспышек. Объект освещается для упрощения автофокусировки.



- Подсветка для автофокусировки не срабатывает в следующих режимах съемки:  >  > .
- Подсветка автофокусировки с помощью встроенной вспышки эффективна на расстоянии до припл. 4 метров.
- Если в режимах творческой зоны используется вспышка, которую можно поднять нажатием кнопки , при необходимости будет включена подсветка автофокусировки.

Максимальная диафрагма и чувствительность автофокусировки объектива

Максимальная диафрагма: не более f/5.6

Для всех точек автофокусировки возможна автофокусировка крестового типа (чувствительная как к горизонтальным, так и к вертикальным линиям).

Максимальная диафрагма: не более f/2.8*

Для центральной точки автофокусировки возможна высокоточная автофокусировка крестового типа, чувствительная как к горизонтальным, так и к вертикальным линиям. Чувствительность центральной точки автофокусировки как к горизонтальным, так и к вертикальным линиям приблизительно в два раза выше чувствительности остальных точек автофокусировки.

Для объективов с диафрагмой f/5.6 и более светосильных объективов остальные восемь точек автофокусировки будут работать как точки автофокусировки крестового типа.

* Кроме объективов EF 28-80mm f/2.8-4L USM и EF 50mm f/2.5 Compact Macro.

Когда автофокусировка не работает

При съемке определенных объектов (например, перечисленных ниже) наводка на резкость с помощью автофокусировки может оказаться невозможной (мигает индикатор подтверждения фокусировки <●>).

Объекты, сложные для фокусировки

- Малоконтрастные объекты
(Пример: голубое небо, однотонные стены и т.п.)
- Объекты с низкой освещенностью
- Объекты в очень ярком контровом свете или сильно отражающие объекты.
(Пример: автомобили с полированным кузовом и т.п.)
- Точка автофокусировки охватывает близкие и удаленные объекты
(Пример: животные в клетке и т.п.)
- Объекты с повторяющейся структурой.
(Пример: окна небоскреба, клавиатура компьютера и т.п.)

В таких случаях выполните одну из следующих операций.

- (1) В режиме One-Shot AF (покадровая автофокусировка) зафиксируйте фокусировку на каком-либо объекте, находящемся на том же расстоянии от камеры, что и фотографируемый объект, а затем измените композицию кадра (стр. 56).
- (2) Установите переключатель режима фокусировки на объективе в положение <MF> и выполните фокусировку вручную.

MF: Ручная фокусировка

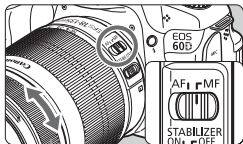

Кольцо фокусировки

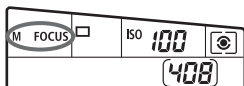

1 Установите переключатель режима фокусировки на объективе в положение <MF>.

- ▶ На ЖК-мониторе отобразится <M FOCUS>!

2 Сфокусируйтесь на объекте.

- Произведите фокусировку, поворачивая кольцо фокусировки объектива до тех пор, пока объект в видоискателе не будет сфокусирован.

Если при ручной фокусировке наполовину нажать кнопку спуска затвора, в видоискателе отображается точка автофокусировки, в которой достигнута резкость, и кратковременно мигает красным цветом индикатор подтверждения фокусировки <●>.

Выбор режима перевода кадров ☆

Можно установить покадровый или непрерывный режим перевода кадров. В режиме <□> (Полностью автоматический режим) автоматически устанавливается покадровый режим.

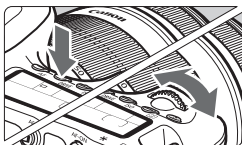

1 Нажмите кнопку <DRIVE>. (ⓘ6)

2 Выберите режим перевода кадров.

- Глядя на ЖК-монитор, поворачивайте диск < > или < >.

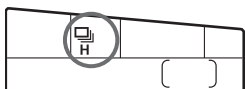

 : **Покадровая съемка**

При полном нажатии кнопки спуска затвора снимается только один кадр.

 H : **Высокоскоростная серийная съемки** (Макс. 5,3 кадров/с)

 : **Низкоскоростная серийная съемка** (Макс. 3 кадра/с)

При полном нажатии кнопки спуска затвора производится серийная съемка.

 ⓘ ⓘ : **10-секундная задержка автоспуска/спуска при дистанционном управлении**

 ⓘ ⓘ2 : **2-секундная задержка автоспуска/спуска при дистанционном управлении**

Сведения о съемке с автоспуском см. на следующей странице. Сведения о съемке с дистанционным управлением см. на стр. 126.



- В режиме AI Servo AF (следящая автофокусировка) скорость серийной съемки может немного снижаться в зависимости от объекта съемки и используемого объектива.
- При съемке в помещении и в условиях низкой освещенности, скорость серийной съемки несколько снижается, даже если установлена короткая выдержка.

🔗 Использование автоспуска

Если требуется запечатлеть на снимке самого себя, используйте автоспуск. Настройку <📷🔗> (10-секундная задержка) можно использовать во всех режимах съемки.

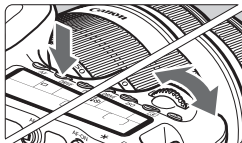

1 Нажмите кнопку <DRIVE>. (🔗)

2 Выберите режим автоспуска.

- Глядя на ЖК-монитор, диском <📷🔗> выберите режим автоспуска.

📷🔗 : Автоспуск с 10-секундной задержкой

📷🔗2 : Автоспуск с 2-секундной задержкой*

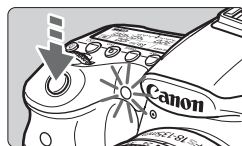
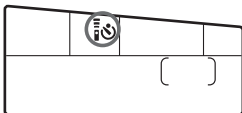

3 Произведите съемку.

- Смотря в видоискатель, сфокусируйтесь на объекте, затем полностью нажмите кнопку спуска затвора.
- ▶ Работу автоспуска можно контролировать по индикатору автоспуска, звуковому сигналу или обратному отсчету (в секундах) на ЖК-мониторе.
- ▶ За 2 с до съемки индикатор автоспуска начинает гореть постоянно, а частота подачи звукового сигнала увеличивается.

- <📷🔗2> Автоспуск с 2-секундной задержкой позволяет производить съемку, не прикасаясь к камере, установленной на штативе. Это предотвратит сотрясения камеры во время съемки натюрмортов или при использовании длительной ручной выдержки.
- После съемки с использованием автоспуска убедитесь, что полученное изображение имеет правильную фокусировку и экспозицию (стр. 190).
- Если при нажатии кнопки спуска затвора Вы не будете смотреть в видоискатель, закройте его крышкой окуляра (стр. 124). При попадании в видоискатель света в момент съемки экспозиция может быть нарушена.
- При использовании автоспуска для съемки автопортрета предварительно зафиксируйте фокусировку (стр. 56) по объекту, расположенному на таком же расстоянии, на каком Вы будете находиться во время съемки.
- Для отмены автоспуска после его запуска, нажмите кнопку <DRIVE>.

4

Настройки изображений

В этой главе приводится описание настроек функций, связанных с изображением: качество записи изображения, чувствительность ISO, стиль изображения, баланс белого, Auto Lighting Optimizer (Автокоррекция яркости), коррекция периферийной освещенности объектива и т.д.

- В режимах базовой зоны можно задать значения только следующих параметров в соответствии с описаниями, приведенными в этой главе: качество записи изображений, коррекция периферийной освещенности объектива, создание и выбор папки и нумерация файлов изображений.
- Значок ☆ в правой верхней части заголовка на странице указывает на то, что функцию можно использовать только в режимах Творческой зоны (**P** / **Tv** / **Av** / **M** / **B**).

MENU Установка уровня качества записываемых изображений

Можно выбрать количество пикселей и качество изображения. Существует восемь уровней качества изображения JPEG **L**/**L**/**L**/**M**/**M**/**M**/**S1**/**S1**/**S2**/**S3**. Существует три уровня качества изображения RAW: **RAW**, **M RAW**, **S RAW** (стр. 86)

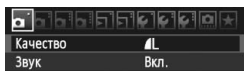

1 Выберите [Качество].

- На вкладке [☑] выберите пункт [Качество], затем нажмите кнопку <SET>.

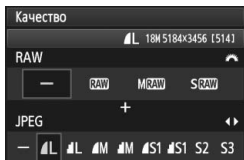

2 Выберите уровень качества записываемых изображений.

- Для выбора настройки RAW поворачивайте диск <⚙>. Для выбора настройки JPEG используйте клавиши <◀▶>.
- Индикация «***M (мегапикселей) ****x ****» вверху справа означает количество записываемых пикселей, а [***] – возможное количество кадров (отображается число до 999).
- Для этого нажмите <SET>.

Примеры установки уровня качества записываемых изображений

Только **L**

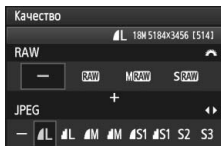

RAW + **L**

Только **RAW**

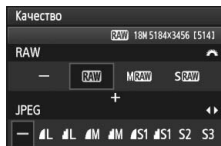

S RAW + **M**

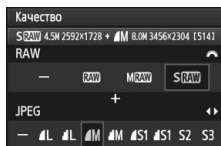
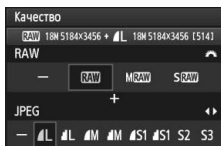

* Если для RAW и JPEG задано значение [-], устанавливается уровень **L**.

Рекомендации по установкам уровня качества записи изображений (примерные)

Качество		Количество записываемых пикселей (млн пикселей)	Формат для печати	Размер файла (Мбайты)	Возможное количество кадров	Максимальная длина серии
JPEG	▲ L	Прибл. 17,9 (17,9M)	A2 или больше	6,4	490	58
	■ L			3,2	990	320
	▲ M	Прибл. 8,0 (8M)	Прибл. A3	3,4	940	270
	■ M			1,7	1930	1930
	▲ S1	Прибл. 4,5 (4,5M)	Прибл. A4	2,2	1500	1500
	■ S1			1,1	3100	3100
	S2*1	Прибл. 2,5 (2,5M)	Прибл. 9 x 13 см	1,3	2580	2580
S3*2	Прибл. 0,35 (0,35M)	—	0,3	10780	10780	
RAW	RAW	Прибл. 17,9 (17,9M)	A2 или больше	24,5	130	16
	M RAW	Прибл. 10,1 (10M)	Прибл. A3	16,7	190	19
	S RAW	Прибл. 4,5 (4,5M)	Прибл. A4	11,1	300	24
RAW + JPEG	RAW	Прибл. 17,9 Прибл. 17,9	A2 или больше	24,5+6,4	100	7
	▲ L		A2 или больше			
	M RAW	Прибл. 10,1 Прибл. 17,9	Прибл. A3	16,7+6,4	140	7
	▲ L		A2 или больше			
S RAW	Прибл. 4,5 Прибл. 17,9	Прибл. A4	11,1+6,4	180	8	
▲ L		A2 или больше				

*1: S2 подходит для просмотра изображений на цифровой фоторамке.

*2: S3 подходит для отправки изображения по электронной почте или публикации на веб-сайте.

- для S2 и S3 устанавливается ▲ (высокое качество).
- Значения размера файла, возможного количества кадров и максимальной длины серии приводятся на основании принятых в компании Canon условий тестирования (соотношение сторон 3:2, ISO 100 и стандартный стиль изображения) с картой памяти емкостью 4 Гбайта. Эти значения зависят от объекта съемки, марки карты памяти, соотношения сторон, чувствительности ISO, стиля изображения, использования пользовательских функций и других настроек.
- Максимальная длина серии относится к <□H> высокоскоростной серийной съемки.

 Если соотношение сторон изображения отличается от соотношения сторон бумаги, изображение может быть значительно обрезано при печати без полей. При обрезке изображения, оно будет выглядеть более зернистым на бумаге вследствие уменьшения количества пикселей.

- 
- Если одновременно выбрать RAW и JPEG, одно и то же изображение записывается на карту памяти в виде обоих типов файлов с выбранным уровнем качества записи изображения. Эти два изображения сохраняются в одной и той же папке в виде файлов с одинаковым номером (с расширением .JPG для JPEG и .CR2 для RAW).
 - Название установок уровня качества записываемых изображений: **RAW** (RAW), **M RAW** (среднее разрешение RAW), **S RAW** (низкое разрешение RAW), JPEG, **▲** (высокое качество), **■** (обычное качество), **L** (высокое разрешение), **M** (среднее разрешение), **S** (низкое разрешение).

Об изображениях RAW

Изображение RAW – это необработанные выходные данные с датчика изображения, преобразованные в цифровую форму. Изображение записывается на карту памяти без какой-либо обработки, можно выбрать следующие уровни качества: **RAW**, **M RAW** или **S RAW**.

Изображение **RAW** может быть обработана с помощью функций меню [**☰**] **Обработка изображения RAW**] (стр. 224) и сохранено как изображение JPEG. (изображения **M RAW** и **S RAW** не могут быть обработаны с помощью камеры). Само изображение RAW не изменяется, поэтому его можно обрабатывать в соответствии с различными условиями для создания на его основе любого количества изображений JPEG. С помощью прилагаемого программного обеспечения при необходимости можно выполнять разнообразные настройки изображений RAW, а затем создавать изображения JPEG, TIFF, т.д., к которым будут применяться данные настройки.

 При использовании имеющегося в продаже программного обеспечения изображения RAW могут не отображаться. Рекомендуется использовать прилагаемое программное обеспечение.

Максимальная длина серии при серийной съемке

Максимальная длина серии при серийной съемке, приведенная на стр. 85, представляет собой количество кадров в серии, которые можно снимать без остановки, при условии использования отформатированной карты памяти емкостью 4 Гбайта.



Это количество отображается в видоискателе внизу справа. Если максимальная длина серии составляет или превышает 99, отображается «99».

- Максимальное количество снимков в серии отображается даже в том случае, когда в камере нет карты памяти. Перед съемкой убедитесь, что в камеру установлена карта памяти.
- Если для функции [C.Fn II -2: Шумоподавление при высоких ISO] установлено значение [2: Сильная], максимальная длина серии существенно уменьшается (стр. 254).

Если в видоискателе для максимального количества кадров в серии отображается значение «99», это означает, что длина серии может быть 99 и более кадров. При уменьшении максимальной длины серии до 98 кадров или менее и полном заполнении встроенной буферной памяти в видоискателе на ЖК-мониторе отображается индикация «buSY». Съемка временно прекращается. При остановке серийной съемки максимальная длина серии увеличивается. После записи всех снятых изображений на карту памяти максимальная длина серии принимает значения, указанные на стр. 85.

ISO: Установка чувствительности ISO [☆]

Установите чувствительность ISO (чувствительность датчика изображения к свету) в соответствии с уровнем внешней освещенности. В режимах базовой зоны, чувствительность ISO устанавливается автоматически (стр. 89).

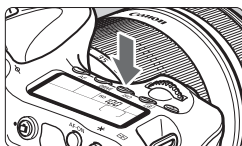

1 Нажмите кнопку <ISO>. (ⓘ)

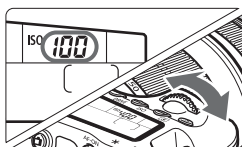

2 Установите чувствительность ISO.

- Следя за индикацией на ЖК-мониторе или в видоискателе, поворачивайте диск <ISO> или <ISO>.
- Установка возможна в диапазоне ISO 100–6400 с шагом 1/3 ступени.
- Если выбрано значение «А», чувствительность ISO устанавливается автоматически (стр. 89).

Рекомендации по установке чувствительности ISO

Чувствительность ISO	Условия съемки (Без вспышки)	Дальность действия вспышки
100–400	Вне помещения в солнечный день	Чем выше чувствительность ISO, тем больше дальность действия вспышки (стр. 131).
400–1600	В пасмурный день или вечером	
1600–6400, Н	В помещении при слабом освещении или ночью	

* При высоких значениях чувствительности ISO может увеличиться зернистость изображений

- Если для функции [**С.Fn II -3: Приоритет светов**] задано значение [**1: Разрешен**], установка значения чувствительности ISO 100/125/160 и «Н» (эквивалент ISO 12800) невозможна (стр. 255).
- При съемке в жаркую погоду может увеличиться зернистость изображений. Длительные выдержки также могут привести к появлению неправильных цветов на изображении.
- Если съемка производится при высоких значениях чувствительности ISO, на изображении могут появляться шумы (полосы, световые точки и т.п.).

Если для функции [**С.Fn I -3: Расширение диапазона ISO**] задано значение [**1: Вкл.**], можно установить также значения «Н» (эквивалент ISO 12800) (стр. 252).

О настройке «А» (Авто) для чувствительности ISO

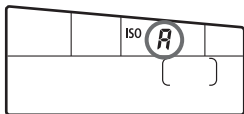

Если для чувствительности ISO задано значение «А», фактически устанавливаемое значение чувствительности ISO отображается при нажатии кнопки спуска затвора наполовину. Как указано ниже, чувствительность ISO автоматически устанавливается в соответствии с режимом съемки.

Режим съемки	Установка чувствительности ISO
/ / / /	Автоматически устанавливается в пределах ISO 100 - 3200
P/Tv/Av/M	Автоматически устанавливается в пределах ISO 100 - 6400 ^{*1}
	Фиксированное значение ISO 100
B	Фиксированное значение ISO 400
Со вспышкой	Фиксированное значение ISO 400 ^{*2*3}

*1: В зависимости от установленного максимального значения чувствительности ISO.

*2: Если заполняющая вспышка приводит к переэкспонированию, устанавливается значение ISO 100 или более высокое значение ISO.

*3: В режиме <P> и режимах базовой зоны (кроме режима <M>) чувствительность ISO автоматически устанавливается в диапазоне 400-1600, если внешняя вспышка Speedlite используется для съемки с отраженной вспышкой. Если установленное максимальное значение чувствительности ISO составляет [400] или [800], чувствительность ISO устанавливается в этом пределе.

MENU Установка максимального значения ISO для автоматической установки ISO *

Можно установить максимальное значение чувствительности ISO в диапазоне 400 - 6400 для автоматической установки ISO. Для получения изображения более высокого качества с минимальной зернистостью установите максимальное значение чувствительности ISO, равное 400, 800 или 1600. Если при съемки в условиях низкой освещенности необходимо использовать более короткие выдержки, установите максимальное значение чувствительности ISO, равное 3200 или 6400.

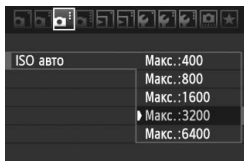

На вкладке [] выберите пункт [ISO авто], затем нажмите кнопку <SET>. Выберите чувствительность ISO и нажмите кнопку <SET>.

Выбор стиля изображения ☆

Выбирая стиль изображения, можно получать эффекты, соответствующие задуманному восприятию фотографии или объекту съемки.

В режимах базовой зоны выбрать стиль изображения невозможно.

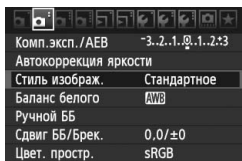

1 Выберите пункт [Стиль изображ.].

- На вкладке [] выберите пункт [Стиль изображ.], затем нажмите кнопку <SET>.
- ▶ Появится экран выбора стиля изображения.

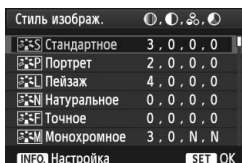

2 Выберите стиль изображения.

- Выберите стиль изображения, затем нажмите кнопку <SET>.
- ▶ Стиль изображения вводится в действие и снова отображается меню.

Эффекты стиля изображения

Стандартное

Изображение выглядит ярким, резким и четким. Это универсальный стиль изображения, подходящий для большинства сюжетов.

Портрет

Для получения красивых оттенков кожи. Изображение выглядит смягченным. Эффективен для съемки портретов людей крупным планом. Данный стиль изображения выбирается автоматически, когда диск установки режима установлен в положение <>.

Изменяя параметр [Цветовой тон] (стр. 92), можно настроить оттенок кожи.

Пейзаж

Обеспечивает яркие синие и зеленые цвета, а также очень резкие и четкие изображения. Эффективен для съемки впечатляющих пейзажей. Данный стиль изображения выбирается автоматически, когда диск установки режима установлен в положение <>.

Натуральное

Этот стиль изображения предназначен для пользователей, предпочитающих выполнять обработку изображений на компьютере. Для получения изображения в естественных приглушенных тонах.

Точное

Этот стиль изображения предназначен для пользователей, предпочитающих выполнять обработку изображений на компьютере. Если объект фотографируется в условиях дневного освещения при цветовой температуре 5200К, производится колориметрическая настройка цвета в соответствии с цветом объекта. Изображение выглядит тусклым с приглушенными цветами.

Монохромное

Служит для создания черно-белых изображений.







 Черно-белые изображения JPEG невозможно снова преобразовать в цветные. Если в последствии требуется делать цветные снимки, не забудьте отменить установку **[Монохромное]**. Если выбран вариант **[Монохромное]**, в видеодискете и на ЖК-мониторе отображается значок **<B/W>**.











Пользов. 1-3

Можно зарегистрировать один из базовых стилей, например **[Портрет]**, **[Пейзаж]**, файл стиля изображения и т.п., а также настроить его в соответствии со своими предпочтениями (стр. 94). Для любого пользовательского стиля изображения, который не был настроен, действуют те же настройки, что и для стандартного стиля изображения.



О символах

Символы в верхнем правом углу экрана выбора стиля изображения обозначают такие параметры, как **[Резкость]** и **[Контрастность]**. Цифры означают значения параметров (например, **[Резкость]** и **[Контрастность]**) для каждого стиля изображения.

Стиль изображ.				
 Стандартное	3	0	0	0
 Портрет	2	0	0	0
 Пейзаж	4	0	0	0

Стиль изображ.				
 Пейзаж	4	0	0	0
 Натуральное	0	0	0	0
 Точное	0	0	0	0
 Монохромное	3	0	N	N
 Пользов. 1	Стандартное			
 Пользов. 2	Стандартное			

Символы

	Резкость
	Контрастность
	Насыщенность
	Цветовой тон
	Эффект фильтра (Монохромное)
	Тонирование (Монохромное)

Настройка стиля изображения ☆

Стиль изображения можно настроить, изменив индивидуальные параметры, такие как [Резкость] и [Контрастность]. Для проверки получаемых эффектов сделайте пробные снимки. Порядок настройки стиля [Монохромное] см. на следующей странице.

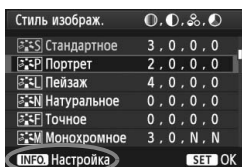

1 Выберите пункт [Стиль изображ.].

- На вкладке [Q] выберите пункт [Стиль изображ.], затем нажмите кнопку <SET>.
- ▶ Появится экран выбора стиля изображения.

2 Выберите стиль изображения.

- Выберите стиль изображения, затем нажмите кнопку <INFO.>.

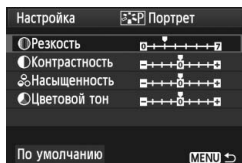

3 Выберите параметр.

- Выберите параметр, например [Резкость], затем нажмите кнопку <SET>.

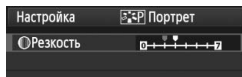

4 Задайте значение параметра.

- Клавишами <◀▶> установите нужное значение параметра, затем нажмите кнопку <SET>.
- Для сохранения установленных значений параметров нажмите кнопку <MENU>. Снова отображается экран выбора стиля изображения.
- ▶ Все значения, отличающиеся от значений по умолчанию, отображаются синим цветом.

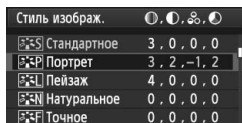

Значения параметров и их влияние

● Резкость	0: Менее резкие контуры	+7: Резкие контуры
● Контрастность	-4: Низкая контрастность	+4: Высокая контрастность
● Насыщенность	-4: Низкая насыщенность	+4: Высокая насыщенность
● Цветовой тон	-4: Красноватый оттенок кожи	+4: Желтоватый оттенок кожи



- Выбрав на шаге 3 пункт **[По умолчанию]**, можно восстановить для параметров соответствующего стиля изображения значения по умолчанию.
- Для съемки с измененным стилем изображения выберите измененный стиль изображения в соответствии с шагом 2 на предыдущей странице, затем произведите съемку.

Настройка стиля «Монохромное»

Для стиля «Монохромное» помимо параметров **[Резкость]** и **[Контрастность]**, описанных на предыдущей странице, можно настраивать параметры **[Эффект фильтра]** и **[Тонирование]**.

Эффект фильтра

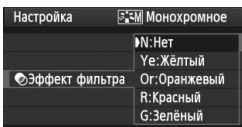

Применяя к монохромному изображению эффект фильтра, можно дополнительно выделить на изображении белые облака или зеленые деревья.

Фильтр	Пример эффекта
N: Нет	Обычное черно-белое изображение без эффекта фильтра.
Ye: Жёлтый	Голубое небо выглядит более естественным, а белые облака – более воздушными.
Og: Оранжевый	Синее небо выглядит немного более темным. Закат выглядит более ярким.
R: Красный	Синее небо выглядит темным. Осенние листья выглядят более четкими и яркими.
G: Зелёный	Цвет кожи и губ будет превосходным. Зеленая листва выглядит более четкой и яркой.



С увеличением настройки **[Контрастность]** эффект фильтра становится более выраженным.

Тонирование

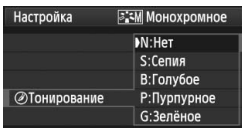

Применяя эффект тонирования, можно создать монохромное изображение соответствующего цвета. Такая обработка сделает изображение более эффектным. Предусмотрены следующие значения: **[N:Нет]** **[S:Сепия]** **[B:Голубое]** **[P:Пурпурное]** **[G:Зелёное]**.

🔧 Регистрация стиля изображения ☆

Можно выбрать базовый стиль изображения, например [Портрет] или [Пейзаж], настроить его параметры в соответствии с вашими потребностями и зарегистрировать в качестве стиля [Пользов. 1], [Пользов. 2] или [Пользов. 3].

Можно создать стили изображения с другими значениями таких параметров, как резкость и контрастность. С помощью прилагаемого программного обеспечения можно также настраивать параметры стиля изображения, зарегистрированного в камере.

1 Выберите пункт [Стиль изображ.].

- На вкладке [🔧] выберите пункт [Стиль изображ.], затем нажмите кнопку <SET>.
- ▶ Появится экран выбора стиля изображения.

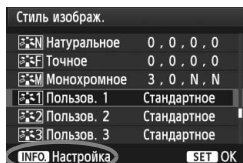

2 Выберите [Пользов.].

- Выберите [Пользов. *], затем нажмите кнопку <INFO>.

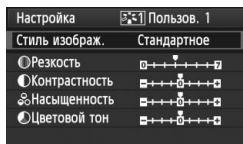

3 Нажмите кнопку <SET>.

- При выбранном пункте [Стиль изображ.] нажмите кнопку <SET>.

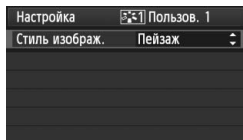

4 Выберите базовый стиль изображения.

- Клавишами <▲▼> выберите базовый стиль изображения, затем нажмите кнопку <SET>.
- Для того чтобы выполнить настройку параметров стиля изображения, зарегистрированного в камере, с помощью прилагаемого программного обеспечения, выберите стиль изображения здесь.

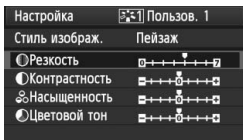

5 Выберите параметр.

- Выберите параметр, например **[Резкость]**, затем нажмите кнопку **<SET>**.

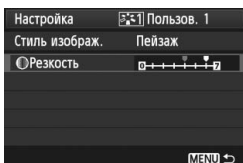

6 Задайте значение параметра.

- Клавишами **<◀▶>** установите нужное значение параметра, затем нажмите кнопку **<SET>**. Подробные сведения см. в разделе «Настройка стиля изображения» на стр. 92-93.
- Для регистрации нового стиля изображения нажмите кнопку **<MENU>**. Снова отображается экран выбора стиля изображения.
 - ▶ Базовый стиль изображения отображается справа от пункта **[Пользов. *]**.
 - ▶ Название стиля изображения с измененными значениями параметров (со значениями, отличными от значений по умолчанию), зарегистрированное для пункта **[Пользов. *]**, отображается синим цветом.

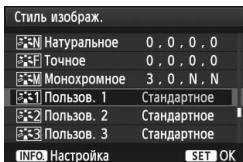

- Если для варианта **[Пользов. *]** уже зарегистрирован стиль изображения, то при изменении базового стиля изображения на шаге 4 параметры зарегистрированного стиля изображения отменяются.
- При выполнении команды **[Сбросить все настройки камеры]** (стр. 51) все **[Пользов. *]** настройки возвращаются к значениям по умолчанию.

Для съемки с зарегистрированным стилем изображения выберите в соответствии с указаниями шага 2 на предыдущей странице пункт **[Пользов. *]** и затем произведите съемку

MENU Установка баланса белого ☆

Баланс белого (ББ) обеспечивает белый цвет белым областям. Обычно настройка <AWB> (Авто) обеспечивает правильный баланс белого. Если при настройке <AWB> не удастся получить естественные цвета, можно выбрать баланс белого в соответствии с источником света или настроить его вручную, произведя съемку белого объекта.

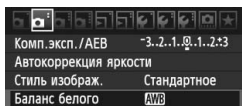

1 Выберите пункт [Баланс белого].

- На вкладке [☰] выберите пункт [Баланс белого], затем нажмите кнопку <SET>.

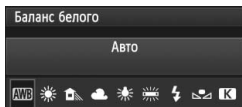

2 Выберите баланс белого.

- Выберите баланс белого и нажмите кнопку <SET>.

Символ	Режим	Цветовая температура (Прибл. К: градусы Кельвина)
AWB	Авто	3000–7000
☀	Дневной свет	5200
🏠	Тень	7000
☁	Облачно, сумерки, закат	6000
💡	Лампы накаливания	3200
💡	Флуоресцентные лампы	4000
⚡	Съемка со вспышкой	Автоматическая установка*
📷	Ручной (стр. 97)	2000–10000
📷	Цветовая температура (стр. 98)	2500–10000

* Применяется при использовании вспышек Speedlite с функцией передачи информации о цветовой температуре. В противном случае будет установлено значение прибл. 6000K.

Что такое баланс белого

Для человеческого глаза белый объект выглядит белым независимо от типа освещения. В случае цифровой камеры для получения белого цвета белых областей цветовая температура настраивается программным обеспечением. Эта настройка является основой цветокоррекции. В результате получаются естественные цвета изображений.

📷 Ручной баланс белого

Ручной баланс белого позволяет вручную выбрать баланс белого для конкретного источника освещения с большей точностью. Выполняйте эту процедуру при том источнике света, который будет использоваться при съемке.

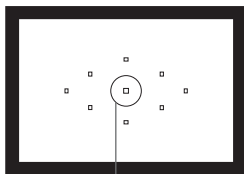

Круг точечного замера

1 Сфотографируйте белый объект.

- Плоский белый объект должен заполнять круг частичного замера.
- Сфокусируйтесь вручную и установите для белого объекта стандартную экспозицию.
- Можно установить любой баланс белого.

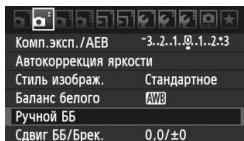

2 Выберите пункт [Ручной ББ].

- На вкладке [📷] выберите пункт [Ручной ББ], затем нажмите кнопку <SET>.
- ▶ Появляется экран выбора ручного баланса белого.



3 Импортируйте данные баланса белого.

- Дискон <⊙> выберите изображение, снятое на шаге 1, затем нажмите кнопку <SET>.
- ▶ В открывшемся диалоговом окне выберите [OK] – выполняется импорт данных.
- При повторном появлении меню для выхода из него нажмите кнопку <MENU>.

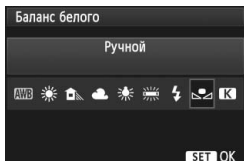

4 Выберите пункт [Баланс белого].

- На вкладке [📷] выберите пункт [Баланс белого], затем нажмите кнопку <SET>.

5 Выберите ручной баланс белого.

- Выберите пункт [📷] и нажмите кнопку <SET>.

- При большом отличии экспозиции, полученной на шаге 1, правильный баланс белого может не получиться.
- Если изображение было снято при установленном стиле изображения **[Монохромное]** (стр. 91) или к изображению был применен художественный фильтр (стр. 220), его нельзя будет выбрать на шаге 3.

- В отличие от белого объекта, 18-процентная серая карточка (имеется в продаже) может обеспечить более точный баланс белого.
- Ручной баланс белого, зарегистрированный с помощью прилагаемого программного обеспечения, регистрируется в пункте [☑]. При выполнении шага 3 данные, зарегистрированные для ручного баланса белого, стираются.

[K] Установка цветовой температуры

Можно задать числовое значение цветовой температуры для баланса белого в градусах Кельвина. Эта настройка предназначена для опытных пользователей.

1 Выберите пункт **[Баланс белого]**.

- На вкладке [☑] выберите пункт **[Баланс белого]**, затем нажмите кнопку **< [SET] >**.

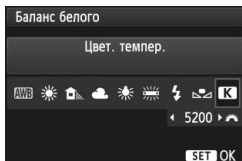

2 Установите цветовую температуру.

- Выберите вариант **[K]**.
- Дискон **< [K] >** установите требуемую цветовую температуру, затем нажмите кнопку **< [SET] >**.
- Цветовая температура устанавливается в диапазоне от пригл. 2500 до 10000 K с шагом 100 K.

- При установке цветовой температуры для искусственного источника освещения задайте коррекцию баланса белого (пурпурный или зеленый), если это необходимо.
- Если при настройке режима **[K]** требуется использовать показания имеющихся в продаже устройств для измерения цветовой температуры, сделайте пробные снимки и уточните настройку для компенсации различия показаний устройства для измерения цветовой температуры и цветовой температуры, измеренной камерой.

WB $\frac{+}{-}$ Коррекция баланса белого ☆

Можно скорректировать установленный баланс белого. Эта коррекция будет иметь тот же эффект, что и использование имеющихся в продаже фильтров преобразования цветовой температуры или фильтров цветокомпенсации. Коррекция каждого цвета предусматривает его установку на один из девяти уровней. Эта настройка предназначена для опытных пользователей, знакомых с использованием цветных компенсационных и конверсионных светофильтров.

Коррекция баланса белого

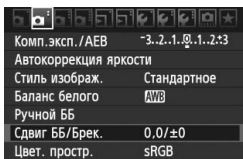

1 Выберите пункт [Сдвиг ББ/Брек.].

- На вкладке [WB] выберите пункт [Сдвиг ББ/Брек.], затем нажмите кнопку <SET>.

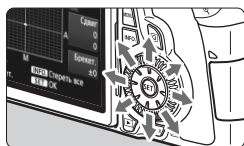

2 Установите коррекцию баланса белого.

- Диск <WB> переместите метку «■» в требуемое положение.
- В обозначает синий цвет, А - янтарный, М - пурпурный и G - зеленый. Цвет будет откорректирован в соответствующем направлении.
- В правом верхнем углу индикатор «Сдвиг» показывает направление сдвига цветowego баланса и величину коррекции.
- При нажатии кнопки <INFO> все настройки [Сдвиг ББ/Брек.] отменяются.
- Нажмите кнопку <SET>, чтобы выйти из режима настройки и вернуться в меню.

Пример настройки: A2, G1

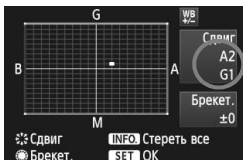

- При включенной коррекции баланса белого в видоискателе и на ЖК-мониторе отображается символ <WB>.
- Один уровень коррекции синего/желтого цветов эквивалентен 5 Майредам фильтра преобразования цветовой температуры. (Майред: единица измерения, обозначающая плотность фильтра преобразования цветовой температуры).

Автоматическая вилка баланса белого

Сделав только один снимок, можно одновременно записать три изображения с различным цветовым балансом. На основе цветовой температуры текущего баланса белого производится съемка с вилкой в направлении синий/янтарный или пурпурный/зеленый. Это называется вилкой баланса белого (ББ-Брекет.). Вилка баланса белого возможна до ± 3 ступеней с шагом одна ступень.

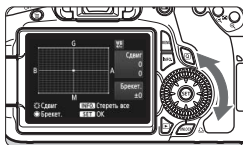

Сдвиг В/А, ± 3 уровня

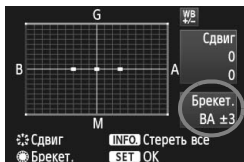

Установите величину вилки баланса белого.

- Если на шаге 2 для коррекции баланса белого повернуть диск $\langle \odot \rangle$, метка $\langle \blacksquare \rangle$ на экране преобразуется в метку $\langle \blacksquare \blacksquare \blacksquare \rangle$ (3 точки).
Поворот диска вправо устанавливает вилку В/А, а поворот влево устанавливает вилку М/Г.
- ▶ Индикатор «Брекет», расположенный справа, показывает направление сдвига цветового баланса и величину коррекции.
- При нажатии кнопки $\langle \text{INFO} \rangle$ все настройки [Сдвиг ББ/Брек.] отменяются.
- Нажмите кнопку $\langle \text{SET} \rangle$, чтобы выйти из режима настройки и вернуться в меню.

Последовательность брекетинга

Вилка для этих изображений организована в следующей последовательности: 1. стандартный баланс белого, 2. сдвиг в сторону синего (В), 3. сдвиг в сторону янтарного (А) или 1. стандартный баланс белого, 2. сдвиг в сторону пурпурного (М) и 3. сдвиг в сторону зеленого (G).



- В режиме вилки баланса белого уменьшается максимальное количество кадров при серийной съемке, а количество оставшихся кадров уменьшается до 1/3 от обычного количества.
- В сочетании с вилкой баланса белого можно задать также коррекцию баланса белого и автоматический брекетинг (АЕВ). Если в сочетании с вилкой баланса белого задать АЕВ, во время съемки одного кадра записывается в сумме девять изображений.
- Так как для каждого кадра записываются три изображения, запись кадра на карту занимает больше времени.
- «Брекет.» обозначает вилку (брекетинг).

MENU Auto Lighting Optimizer (Автокоррекция яркости) ☆

Если изображения получаются темным или контрастность изображения низкая, контрастность и яркость изображения можно исправить автоматически. Настройка по умолчанию – [Стандартная]. Для изображений JPEG коррекция выполняется в момент съемки изображения.

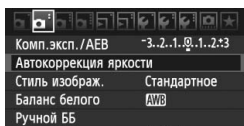

1 Выберите [Auto Lighting Optimizer/ Автокоррекция яркости].

- На вкладке [☑] выберите пункт [Auto Lighting Optimizer/ Автокоррекция яркости], затем нажмите кнопку <SET>.

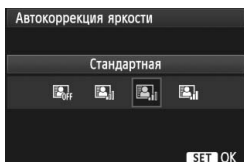

2 Задайте настройку коррекции.

- Выберите настройку, затем нажмите кнопку <SET>.

3 Произведите съемку.

- При необходимости изображение записывается со скорректированной яркостью и контрастностью.



Без коррекции



С коррекцией

- Если для функции [☑ C.Fn II -3: Приоритет светов] задано значение [1: Разрешен], для функции Auto Lighting Optimizer (Автокоррекция яркости) автоматически задается значение [Запрещена], изменить которое будет невозможно.
- В зависимости от условий съемки, возможно увеличение шумов.
- Если установлено любое другое значение, кроме [Запрещено], и используется функция компенсации экспозиции, компенсации экспозиции вспышки или ручная установка экспозиции для уменьшения экспозиции, изображение все равно может получиться светлым. Чтобы уменьшить экспозицию и получить более темное изображение, сначала установите для этого параметра значение [Запрещено].

В режимах базовой зоны автоматически устанавливается значение [Стандартная].

MENU Коррекция периферийной освещенности объектива

В зависимости от характеристик объектива четыре угла снимка могут выглядеть более темными. Это называется снижением или падением освещенности на периферии поля изображения объектива. Настройка по умолчанию – **[Включена]**.

Качество	L
Звук	Вкл.
Спуск затвора без карты	
Время просмотра	2 с
Коррек. перифер. освещения	
Красные глаза	Откл.
Управление вспышкой	

1 Выберите пункт **[Коррек. перифер. освещения]**.

- На вкладке выберите пункт **[Коррек. перифер. освещения]**, затем нажмите кнопку .

Коррек. перифер. освещения
Тип объектива
EF-S18-135mm f/3.5-5.6 IS
Данные для кор. доступны
Корректировка
Разрешена
Запрещена

2 Задайте настройку коррекции.

- Убедитесь в том, что на экране для установленного объектива отображается сообщение **[Данные для кор. доступны]**.
- Если отображается сообщение **[Данные для кор. не доступны]** см. раздел «О данных для коррекции для объектива» на следующей странице.
- Выберите пункт **[Разрешена]**, затем нажмите кнопку .

3 Произведите съемку.

- Записывается изображение со скорректированной периферийной освещенностью.



Без коррекции



С коррекцией

О данных для коррекции для объектива

Камера уже содержит данные для коррекции периферийной освещенности приблизительно для 25 объективов. Если на шаге 2 выбрать пункт **[Разрешена]**, коррекция периферийной освещенности применяется автоматически для любого объектива, данные для коррекции по которому были зарегистрированы в камере.

С помощью программы EOS Utility (входит в комплект поставки) можно проверить, по каким объективам в камере зарегистрированы данные для коррекции. Кроме того, можно зарегистрировать данные для коррекции для незарегистрированных объективов. Подробные сведения о программе EOS Utility см. в инструкции по работе с программным обеспечением в формате PDF (на компакт-диске).



- Для уже записанных изображений JPEG применить коррекцию периферийной освещенности объектива невозможно.
- В зависимости от условий съемки на периферии изображения могут появляться шумы.
- В случае использования объектива другого производителя (не Canon) для коррекции рекомендуется задать настройку **[Запрещена]**, даже если отображается сообщение **[Данные для кор. доступны]**.



- Коррекция периферийной освещенности объектива применяется даже в том случае, если установлен экстендер.
- Если данные для коррекции, относящиеся к установленному объективу, не зарегистрированы в камере, результат будет тот же, что и при задании для коррекции значения **[Запрещена]**.
- Применяемая величина коррекции немного ниже максимальной величины коррекции, которую можно задать с помощью программы Digital Photo Professional (входит в комплект поставки).
- Если для данного объектива нет информации о расстоянии съемки, величина коррекции уменьшается.
- Чем выше чувствительность ISO, тем меньше величина коррекции.

MENU Создание и выбор папки

Можно свободно создать и выбрать папку, в которой требуется сохранять снимаемые изображения.

Делать это необязательно, так как папка для сохранения снимаемых изображений создается автоматически.

Создание папки

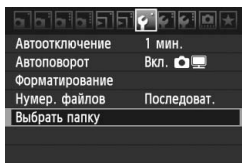

1 Выберите пункт [Выбрать папку].

- На вкладке [F] выберите пункт [Выбрать папку], затем нажмите кнопку <SET>.

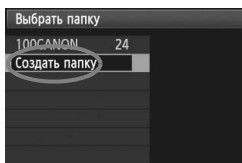

2 Выберите пункт [Создать папку].

- Выберите пункт [Создать папку] и нажмите кнопку <SET>.

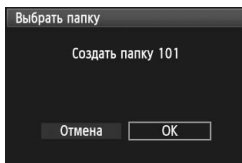

3 Создайте новую папку.

- Выберите пункт [ОК] и нажмите кнопку <SET>.
- ▶ Создается новая папка с порядковым номером, увеличенным на единицу.

Выбор папки



- При отображении экрана выбора папки выберите папку и нажмите кнопку $\langle \text{SET} \rangle$.
- ▶ Выбирается папка, в которой будут сохраняться снимаемые изображения.
- Последующие снимаемые изображения записываются в выбранную папку.

Сведения о папках

Как, например, в имени папки «100CANON», имя папки начинается с трех цифр (номер папки), за которыми следуют пять алфавитно-цифровых символов. Папка может содержать до 9999 изображений (номера файлов 0001–9999). Когда папка заполнена, автоматически создается новая папка с порядковым номером, увеличенным на единицу. Кроме того, новая папка создается автоматически при выполнении ручного сброса (стр. 107). Можно создавать папки с номерами от 100 до 999.

Создание папок с помощью персонального компьютера

При отображении на экране открытой карты памяти создайте новую папку с именем «DCIM». Откройте папку DCIM и создайте необходимое количество папок для сохранения и упорядочения изображений. Имя папки должно соответствовать формату «100ABC_D», где первые три цифры являются номером 100–999, за которым следуют пять алфавитно-цифровых символов. Эти пять символов могут быть комбинацией прописных или строчных букв от А до Z, цифр и знака подчеркивания «_». В имени папки не должно быть пробелов. Кроме того, имена папок не могут содержать одинаковый трехзначный номер, например «100ABC_D» и «100W_XYZ», даже если буквенные части имен различаются.

MENU Способы нумерации файлов

Номер файла аналогичен номеру кадра на рулоне пленки. Снятым изображениям присваиваются последовательные номера файлов от 0001 до 9999, и изображения сохраняются в одной папке. Можно изменить способ присвоения номеров файлам.

На компьютере отображается номер файла в следующем формате: **IMG_0001.JPG**.

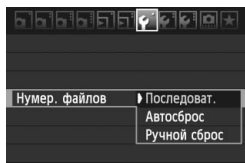

1 Выберите пункт [Нумер. файлов].

- На вкладке [**F**] выберите пункт [Нумер. файлов], затем нажмите кнопку **<SET>**.

2 Выберите способ нумерации файлов.

- Выберите настройку, затем нажмите кнопку **<SET>**.

Последовательная

Последовательная нумерация файлов сохраняется даже после замены карты памяти или создания новой папки.

Даже после замены карты памяти или создания новой папки сохраняется последовательная нумерация файлов до 9999. Это удобно, если требуется хранить изображения с номерами в диапазоне 0001–9999 с нескольких карт памяти в одной папке на персональном компьютере. Если карта, установленная взамен предыдущей, или существующая папка уже содержит ранее записанные изображения, нумерация файлов новых изображений может продолжиться, начиная с последнего номера файла изображения, записанного ранее на карту памяти или в папку. Если требуется использовать последовательную нумерацию, необходимо каждый раз устанавливать вновь отформатированную карту памяти.

Нумерация файлов после замены карты памяти

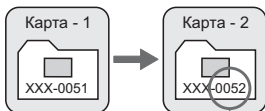

Нумерация файлов после создания папки

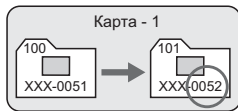

Следующий последовательный номер файла

Автосброс

Нумерация файлов начинается заново с 0001 каждый раз при замене карты или создании новой папки.

Каждый раз при замене карты памяти или создании новой папки нумерация файлов начинается с 0001. Это удобно, если изображения требуется систематизировать по картам памяти или папкам. Если карта, установленная взамен предыдущей, или существующая папка уже содержит ранее записанные изображения, нумерация файлов новых изображений может продолжиться, начиная с последнего номера файла изображения, записанного ранее на карту памяти или в папку. Если требуется сохранять изображения с нумерацией файлов, начинающейся с 0001, используйте каждый раз заново отформатированную карту.

Нумерация файлов после замены карты памяти

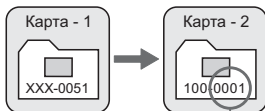

Нумерация файлов сбрасывается

Нумерация файлов после создания папки

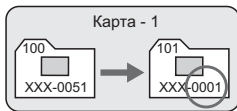

Ручной сброс

Для возврата нумерации файлов к 0001 или начала нумерации файлов в новой папке с 0001

При выполнении сброса нумерации файлов вручную автоматически создается новая папка и нумерация файлов изображений, сохраняемых в этой папке, начинается с 0001. Это удобно, если требуется, например, использовать отдельные папки для изображений, снятых вчера и снятых сегодня. После ручного сброса восстанавливается режим последовательной нумерации файлов или автоматический сброс.

Если номер файла в папке № 999 достигает 9999, съемка невозможна, даже если на карте памяти осталось свободное место. На ЖК-дисплее выводится сообщение о необходимости замены карты памяти. Замените карту памяти.

Для изображений JPEG и RAW имя файла начинается с «IMG_». Имена видеофайлов начинаются с «MVI_». Для изображений JPEG используется расширение «.JPG», для изображений RAW – «.CR2», а для видеофайлов – «.MOV».

MENU Настройка информации об авторских правах ☆

Указанные данные об авторских правах добавляются к информации Exif об изображении.

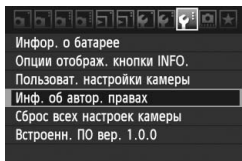

1 Выберите [Инф. об автор. правах].

- На вкладке [F:] выберите пункт [Инф. об автор. правах], затем нажмите кнопку <SET>.

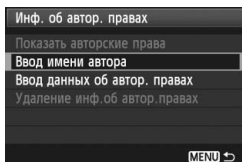

2 Выберите требуемый параметр.

- Выберите параметр [Ввод имени автора] или [Ввод данных об автор. правах], затем нажмите кнопку <SET>.
- ▶ Появляется экран для ввода текста.
- Для проверки текущих данных об авторских правах, выберите параметр [Показать авторские права].
- Для удаления текущих данных об авторских правах, выберите параметр [Удаление инф. об автор. правах].

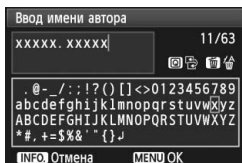

3 Введите текст.

- Обратитесь к разделу «Процедура ввода текста» на следующей странице и введите информацию об авторских правах.
- Введите текст длиной до 63 буквенно-цифровых обозначений и символов.

4 Выйдите из режима настройки.

- После ввода текста нажмите кнопку <MENU> и выйдите из меню.

Процедура ввода текста

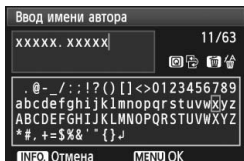

- **Изменение области ввода**
Переключение между верхней и нижней областью ввода производится кнопкой <Q>.
- **Перемещение курсора**
Для перемещения курсора используйте клавиши <◀▶>.
- **Ввод текста**
В нижней области клавишами <▲▼> или <◀▶> выберите знак и нажмите <SET> для его ввода.
- **Удаление знака**
Для удаления знака нажмите кнопку <☒>.
- **Выход**
После завершения ввода текста нажмите кнопку <MENU> и вернитесь к экрану, указанному в шаге 2.
- **Отмена ввода текста**
Для отмены ввода текста нажмите кнопку <INFO.> и вернитесь к экрану, указанному в шаге 2.



Ввести информацию об авторских правах можно также с помощью программы EOS Utility (входит в комплект поставки).

MENU Установка цветового пространства ☆

Цветовое пространство означает диапазон воспроизводимых цветов. В этой камере для отснятых изображений можно установить цветовое пространство sRGB или Adobe RGB. Для обычной съемки рекомендуется устанавливать пространство sRGB.

В режимах базовой зоны sRGB устанавливается автоматически.

1 Выберите [Цвет.простр.].

- На вкладке [M] выберите пункт [Цвет.простр.], затем нажмите кнопку <SET>.

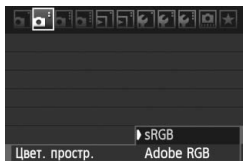

2 Задайте требуемое цветовое пространство.

- Выберите [sRGB] или [Adobe RGB], затем нажмите кнопку <SET>.

Что такое Adobe RGB

Это цветовое пространство в основном используется для коммерческой печати и других производственных целей. Не рекомендуется использовать эту установку, если Вы не знакомы с обработкой изображений, пространством Adobe RGB и правилами Design rule for Camera File System 2.0 (Exif 2.21). На персональных компьютерах с профилем sRGB и принтерах, не поддерживающих стандарт Design rule for Camera File System 2.0 (Exif 2.21), изображение будет выглядеть очень блеклым. Поэтому необходима последующая программная обработка изображений.



- Если при съемке изображения задано цветовое пространство Adobe RGB, имя файла начинается с «_MG_» (первый символ – символ подчеркивания).
- Профиль ICC не добавляется. Описание профиля ICC приводится в инструкции по эксплуатации программного обеспечения в формате PDF на компакт-диске.

5

Расширенные операции

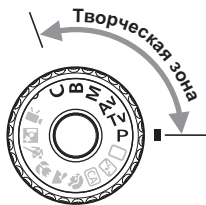

В режимах Творческой зоны можно устанавливать выдержку и/или диафрагму для задания нужной величины экспозиции. Изменяя настройки камеры, можно добиться разных результатов.

- Значок ☆ в правой верхней части заголовка на странице указывает на то, что функцию можно использовать только в режимах Творческой зоны (**P** / **Tv** / **Av** / **M** / **B**).
- Если наполовину нажать кнопку спуска затвора и отпустить ее, информация на ЖК-мониторе и в видоискателе отображается еще в течение приблизительно 4 с (⌚4).
- Функции, которые можно устанавливать в режимах Творческой зоны перечислены в разделе «Таблица доступности функций в зависимости от режимов съемки» на стр. 276.

P: Программная автоэкспозиция

Выдержка и величина диафрагмы устанавливаются камерой автоматически в соответствии с яркостью объекта. Это называется программной автоэкспозицией.

*<P> означает «Программа».

* AE означает «Автоматическая экспозиция».



1 Поверните диск установки режима в положение <P>.



2 Сфокусируйтесь на объект.

- Смотря в видоискатель, наведите выбранную точку автофокусировки на объект. Затем наполовину нажмите кнопку спуска затвора.
- ▶ Точка AF обеспечившая наводку на резкость, мигает красным цветом, и в правой нижней стороне видоискателя загорается индикатор подтверждения фокусировки <●> One Shot AF (покадровая автофокусировка).
- ▶ Производится автоматическая установка выдержки и диафрагмы, которые отображаются на ЖК-мониторе и в видоискателе.



3 Проверьте изображение на дисплее.

- Если индикаторы выдержки и величины диафрагмы не мигают, будет установлена стандартная экспозиция.

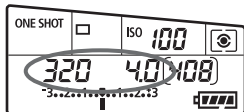

4 Произведите съемку.

- Выберите композицию кадра и полностью нажмите кнопку спуска затвора.

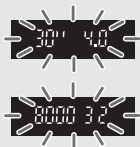

- Если мигает значение «30''» выдержки и максимальная величина диафрагмы, это означает недодержку. Увеличьте чувствительность ISO или используйте вспышку.
- Если мигают выдержка «8000» и минимальная величина диафрагмы, это означает передержку. Уменьшите чувствительность ISO или уменьшите количество света, проходящего через объектив, с помощью нейтрального фильтра (приобретается отдельно).



Различия между режимами <P> и <□> (Полностью автоматический режим)

В режиме <□> многие функции, такие как режим автофокусировки, режим перевода кадров и встроенная вспышка, устанавливаются автоматически во избежание получения испорченных снимков. Количество функций, которые может задать пользователь, ограничено. В режиме <P> автоматически устанавливается только выдержка и величина диафрагмы. Можно свободно задавать режим автофокусировки, режим перевода кадров, настройки встроенной вспышки и другие функции (стр. 276).

Сдвиг программы

- В режиме программной автоэкспозиции можно произвольно менять комбинацию (программу) выдержки и диафрагмы, автоматически устанавливаемую камерой, сохраняя при этом ту же экспозицию. Это называется сдвигом программы.
- Чтобы воспользоваться этой возможностью, нажмите наполовину кнопку спуска затвора, затем поворачивайте диск <⦿> до появления на дисплее требуемой величины выдержки или диафрагмы.
- После съемки кадра режим сдвига программы автоматически отменяется.
- Сдвиг программы не может использоваться при съемке со вспышкой.

Tv: Автоэкспозиция с приоритетом выдержки

В этом режиме пользователь устанавливает выдержку, а камера автоматически устанавливает величину диафрагмы для получения стандартной экспозиции в соответствии с яркостью объекта. Это называется автоэкспозицией с приоритетом выдержки. Меньшая выдержка позволяет добиться резкости, снимая динамичные сюжеты или движущиеся объекты. Большая выдержка позволяет получить эффект размытия, создающий ощущение движения.

* <Tv> означает «Значение времени».



Четкое изображение динамичного сюжета
(Короткая выдержка: 1/2000 с)



Эффект размытия, создающий ощущение движения
(Длительная выдержка: 1/30 с)



1 Поверните диск установки режима в положение <Tv>.

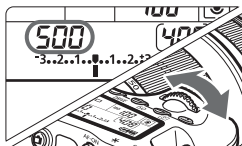

2 Установите требуемую выдержку.

- Глядя на ЖК-монитор, поворачивайте диск <  >.

3 Сфокусируйтесь на объект.

- Нажмите кнопку спуска затвора наполовину.
- ▶ Диафрагма устанавливается автоматически.



4 Проверьте изображение на дисплее видоискателя и произведите съемку.

- Если индикатор величины диафрагмы не мигает, будет получена стандартная экспозиция.



- Если мигает максимальная величина диафрагмы, это означает недодержку.

Диском  увеличивайте выдержку, пока значение величины диафрагмы не перестанет мигать, либо увеличьте чувствительность ISO.



- Если мигает минимальная величина диафрагмы, это означает передержку.

Диском  уменьшайте выдержку, пока значение величины диафрагмы не перестанет мигать, либо уменьшите чувствительность ISO.



Индикация выдержки

Выдержки в пределах от «8000» до «4» обозначают знаменатель дроби, представляющей значение выдержки. Например, «125» соответствует 1/125 с. Кроме того, «0"5» означает 0,5 с, а «15"» означает 15 с.

Av: Автоэкспозиция с приоритетом диафрагмы

В этом режиме пользователь устанавливает величину диафрагмы, а камера автоматически устанавливает выдержку для получения стандартной экспозиции в соответствии с яркостью объекта. Это называется автоэкспозицией с приоритетом диафрагмы. Большое диафрагменное число (меньшее отверстие диафрагмы) обеспечивает большую глубину резкости, т.е. большую резкость переднего и заднего планов. Напротив, меньшее диафрагменное число (большее отверстие диафрагмы) уменьшает резкость переднего и заднего планов.

* <Av> означает «Величина диафрагмы» (отверстие диафрагмы).



Резкий передний и задний план
(С большим диафрагменным числом: f/32)



Размытый фон
(С меньшим диафрагменным числом: f/5.6)



1 Поверните диск установки режима в положение <Av>.

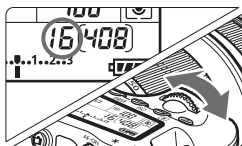

2 Установите требуемую диафрагму.

- Глядя на ЖК-монитор, поворачивайте диск <  >.

3 Сфокусируйтесь на объект.

- Нажмите кнопку спуска затвора наполовину.
- ▶ Выдержка устанавливается автоматически.



4 Проверьте изображение на дисплее видоискателя и произведите съемку.

- Если индикатор выдержки не мигает, экспозиция будет стандартной.



- Если мигает значение выдержки «30"», это означает недодержку.

Поворачивая диск увеличивайте величину диафрагмы (уменьшайте диафрагменное число) до тех пор, пока не прекратится мигание, или увеличьте чувствительность ISO.



- Если мигает выдержка «8000» это означает передержку. Поворачивая диск уменьшайте величину диафрагмы (увеличивайте диафрагменное число) до тех пор, пока не прекратится мигание, или уменьшите чувствительность ISO.



Индикация диафрагмы

Чем больше диафрагменное число, тем меньше диаметр отверстия диафрагмы. Отображаемые значения величины диафрагмы будут различаться в зависимости от объектива. Если на камере не установлен объектив, в качестве значения величины диафрагмы отображается «00».

Предварительный просмотр глубины резкости [☆]

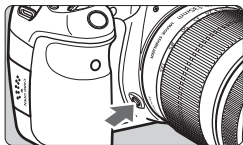

Нажав кнопку предварительного просмотра глубины резкости, можно привести диафрагму объектива в соответствие с текущей установкой. В видоискателе можно проверить глубину резкости (диапазон приемлемой фокусировки).



- Большое диафрагменное число обеспечивает большой диапазон приемлемой фокусировки переднего и заднего планов. Однако изображение в видоискателе будет более темным.
- Эффект глубины резкости ясно виден на изображении при съемке с использованием ЖКД-видоискателя, если изменить величину диафрагмы и нажать кнопку предварительного просмотра глубины резкости (стр. 152).
- При нажатой кнопке предварительного просмотра глубины резкости экспозиция фиксируется (Фиксация AE).

M: Ручная установка экспозиции

В этом режиме пользователь самостоятельно устанавливает требуемые выдержку и величину диафрагмы. Для определения экспозиции ориентируйтесь на индикатор уровня экспозиции в видоискателе или используйте имеющиеся в продаже экспонометры. Этот способ называется ручной установкой экспозиции.

* <M> означает «Ручной».



1 Поверните диск установки режима в положение <M>.



2 Установите выдержку и диафрагму.

- Для установки выдержки поворачивайте диск <⚙>.
- Для установки диафрагмы поворачивайте диск <⦿>. Если диафрагму установить не удастся, нажмите кнопку <UNLOCK> под диском <⦿> (⦿4) и поверните диск <⦿>.

Указатель стандартной экспозиции



Метка величины экспозиции

3 Сфокусируйтесь на объект.

- Нажмите кнопку спуска затвора наполовину.
- ▶ Значение экспозиции отобразится в видоискателе и на ЖК-мониторе.
- Метка величины экспозиции <↑> позволяет определить степень отклонения от стандартной величины экспозиции.

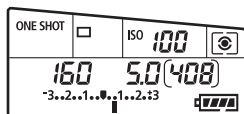

4 Установите экспозицию.

- Проверьте величину экспозиции и установите требуемую выдержку и величину диафрагмы.

5 Произведите съемку.

⚠ Если в пункте [Auto Lighting Optimizer/Автокоррекция яркости] (стр. 101) задано значение отличное от [Запрещена], изображение может выглядеть ярким даже при установленной уменьшенной экспозиции.

Выбор режима замера экспозиции ☆

Можно выбрать один из четырех способов измерения яркости объекта. В режимах Базовой зоны оценочный замер устанавливается автоматически.



1 Нажмите кнопку . (⓪6)



2 Выберите режим замера экспозиции.

- Глядя на ЖК-монитор, поворачивайте диск .

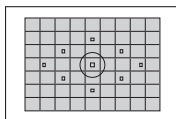

Оценочный замер

Этот универсальный способ замера экспозиции подходит для портретов и даже для объектов в контровом свете (освещенных сзади). Камера автоматически устанавливает экспозицию в соответствии со сценой.

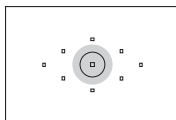

Частичный замер

Удобен, когда фон значительно ярче снимаемого объекта из-за заднего освещения и т.п. Частичный замер покрывает около 6,5% площади по центру кадра.

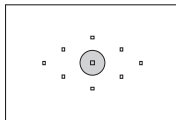

Точечный замер

Предназначен для замера экспозиции определенной точки объекта или сцены. Замер экспозиции производится в центральной области, составляющей приблизительно 2,8% площади видоискателя.

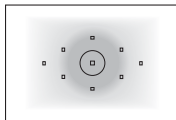

Центрально-взвешенный усредненный замер

При осуществлении замера экспозиции производится взвешивание значений относительно центра видоискателя с последующим усреднением для всей сцены.

Установка компенсации экспозиции ☆

Компенсация экспозиции служит для получения более светлого изображения, то есть увеличения стандартной экспозиции, либо для получения более темного изображения, а значит уменьшения стандартной экспозиции, установленной камерой.

Хотя для компенсации экспозиции можно задать до ± 5 ступеней с шагом 1/3 ступени, индикатор компенсации экспозиции на ЖК-мониторе и в видоискателе может отображать значение в пределах ± 3 ступеней. Чтобы установить компенсацию экспозиции за пределами ± 3 ступеней, необходимо использовать Экран быстрой настройки (стр. 44), либо следовать инструкциям для [☑️ **Комп. эксп./AEB**], приведенным на следующей странице.



Увеличенная экспозиция для получения более яркого изображения



Уменьшенная экспозиция для получения более темного изображения

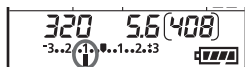

1 Поверните диск установки режима в положение **<P>**, **<Tv>** или **<Av>**.

2 Установите значение компенсации экспозиции.

- После нажатия кнопки спуска затвора наполовину (⚙️4) поверните диск . Если компенсацию экспозиции установить не удастся, нажмите кнопку **<UNLOCK>** под диском (⚙️4) и поверните диск .

3 Произведите съемку.

- Для отмены компенсации экспозиции установите для нее значение .

⚠️ Если в пункте [☑️ **Auto Lighting Optimizer/☑️ Автокоррекция яркости**] (стр. 101) задано значение отличное от [Запрещена], изображение может выглядеть ярким даже при установленной уменьшенной экспозиции.

- Величина компенсации экспозиции сохраняется даже после установки переключателя питания в положение **<OFF>**.
- Следите, чтобы случайно не изменить компенсацию экспозиции поворотом диска . Самое безопасное — это установить в меню [☑️ **Блокировка**] значение [Разрешить]. Перед поворотом диска , нажмите кнопку **<UNLOCK>** (⚙️4) и поверните диск .
- Если установленное значение превышает ± 3 ступеней, с правой или левой стороны индикатор величины экспозиции отображается значок или .

Автоматический брекетинг экспозиции (АЕВ) ☆



Автоматически изменяя выдержку или величину диафрагмы, камера делает три последовательных кадра с экспозиционной вилкой шириной до ± 3 ступеней (величина устанавливается с шагом 1/3 ступени).

Это называется автоматическим брекетингом (вилкой) экспозиции (АЕВ).

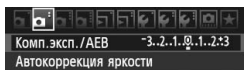
* АЕВ означает «Автоматический брекетинг экспозиции».





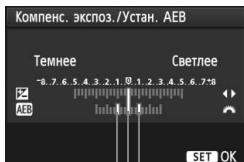

1 Выберите пункт [Комп. эксп./АЕВ].

- На вкладке  выберите пункт [Комп. эксп./АЕВ], затем нажмите кнопку .



2 Установите величину автоматического брекетинга экспозиции (АЕВ).

- Диск  установите величину автоматического брекетинга экспозиции (АЕВ).
- Клавишами   задайте величину компенсации экспозиции. Если автоматический брекетинг экспозиции (АЕВ) используется в сочетании с компенсацией экспозиции, для функции автоматического брекетинга экспозиции (АЕВ) применяется среднее значение величины компенсации экспозиции.
- Для этого нажмите .
- ▶ После закрытия меню на ЖК-мониторе отображаются символ  и величина автоматического брекетинга экспозиции (АЕВ).

Величина АЕВ

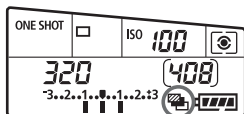





3 Произведите съемку.

- Сфокусируйтесь и полностью нажмите кнопку спуска затвора. Три кадра в режиме брекетинга снимаются в следующей последовательности: стандартная экспозиция, уменьшенная экспозиция и увеличенная экспозиция.

Отмена режима автоматического брекетинга экспозиции (АЕВ)

- Для отключения отображения величины автоматического брекетинга экспозиции (АЕВ) выполните шаги 1 и 2.
- Режим автоматического брекетинга экспозиции (АЕВ) отменяется автоматически при установке переключателя питания в положение **<OFF>** или при готовности вспышки к съемке.



- Если задан режим перевода кадров , необходимо три раза нажать кнопку спуска затвора. Если задан режим  или , при полном нажатии кнопки затвора производится съемка серии из трех кадров. После этого камера прекращает съемку. Если задан режим  или , три кадра с использованием брекетинга снимаются с 10-секундной или 2-секундной задержкой.
- В режиме автоматического брекетинга экспозиции (АЕВ) нельзя использовать ни вспышку, ни ручные длительные выдержки.

✳ Фиксация автоэкспозиции ☆

Фиксацию автоэкспозиции следует использовать, если область фокусировки должна отличаться от области экспозамера или если требуется снять несколько кадров с одинаковой экспозицией. Для фиксации автоэкспозиции нажмите кнопку <✳>, затем измените композицию кадра и произведите съемку. Это называется фиксацией автоэкспозиции. Данный прием удобен при съемке объектов с задней подсветкой.

1 Сфокусируйтесь на объект.

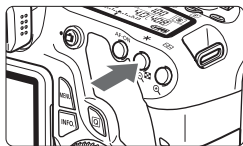

- Нажмите кнопку спуска затвора наполовину.
- ▶ Отображается установка экспозиции.

2 Нажмите кнопку <✳>. (ⓘ4)

- ▶ В видоискателе загорается значок <✳>, указывая на то, что значение экспозиции зафиксировано (фиксация экспозиции).
- При каждом нажатии кнопки <✳> фиксируется текущее значение автоматической установки экспозиции.

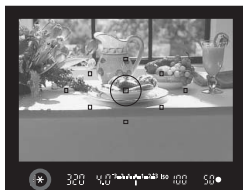





3 Измените композицию кадра и произведите съемку.

- Если требуется сохранить фиксацию автоэкспозиции для съемки нескольких кадров, удерживайте нажатой кнопку <✳> и нажмите кнопку спуска затвора для съемки другого кадра.



Работа функции фиксации автоэкспозиции

Режим замера (стр. 119)	Способ выбора точки AF (стр. 78)	
	Автоматический выбор	Ручной выбор
 *	Фиксация автоэкспозиции применяется в точке автофокусировки, в которой обеспечена наводка на резкость.	Фиксация автоэкспозиции применяется в выбранной точке автофокусировки.
  	Фиксация автоэкспозиции применяется в центральной точке автофокусировки.	

* Когда переключатель режима фокусировки на объективе установлен в положение <MF>, фиксация автоэкспозиции производится в центральной точке автофокусировки.

В: Длительные ручные выдержки

Если установлена длительная ручная выдержка, затвор остается открытым все время, пока кнопка спуска затвора удерживается полностью нажатой, и закрывается при отпускании кнопки спуска затвора. Этот прием называется длительной ручной выдержкой. Длительные выдержки рекомендуется использовать при ночных съемках, съемке фейерверков, неба и других объектов, съемка которых требует длительной выдержки.



1 Поверните установки режима в положение .

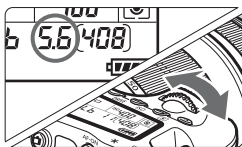

2 Установите требуемую диафрагму.

- Глядя на ЖК-монитор, поворачивайте диск < > или < >.

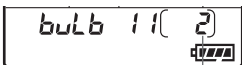

3 Произведите съемку.

- Экспонирование продолжается, пока кнопка спуска затвора удерживается нажатой.
- ▶ На ЖК-мониторе отображается истекшее время экспонирования.

Истекшее время экспонирования

- Так как при ручной длительной выдержке изображение содержит больше шумов, чем обычно, оно может выглядеть немного зернистым.
- Если для функции [**C.Fn II -1: Шумопод. при длит. выдержке**] задано значение [1: Авто] или [2: Вкл.], возможно подавление шумов, возникающих при ручной длительной выдержке (стр. 254).

- Съемку при ручных длительных выдержках рекомендуется производить с помощью штатива и дистанционного переключателя (стр. 124).
- Съемку при ручных длительных выдержках можно производить также с помощью контроллера ДУ (продается отдельно, стр. 126). При нажатии кнопки передачи на контроллере ДУ ручная длительная выдержка начинается немедленно или через 2 с. Для прекращения ручной длительной выдержки нажмите кнопку еще раз.

Использование крышки окуляра видоискателя

Если при съемке фотограф не смотрит в видоискатель, свет, попадающий через окуляр, может повлиять на определение экспозиции. Во избежание этого используйте крышку окуляра (стр. 23), закрепленную на ремне камеры. **Для съемки с использованием ЖКД-видоискателя или видеосъемки устанавливать крышку окуляра необязательно.**

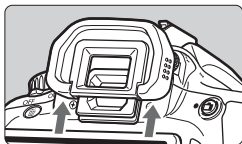

1 Снимите наглазник.

- Чтобы его снять, нажмите на нижнюю сторону наглазника.

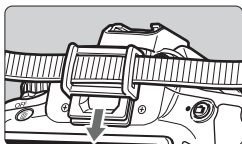

2 Установите крышку окуляра.

- Для установки крышки окуляра сдвиньте ее вниз по направляющим на окуляре.

Использование Дистанционного переключателя

Дистанционный переключатель RS-60E3 (продается отдельно) комплектуется проводом длиной 60 см. При подсоединении к разъему дистанционного управления Дистанционный переключатель RS-60E3 можно использовать для нажатия кнопки спуска затвора наполовину или до упора.

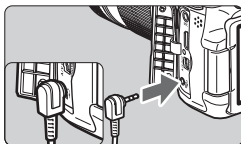

Блокировка зеркала ☆

Хотя съемка с автоспуском или дистанционным переключателем может предотвратить сотрясение камеры, использование блокировки зеркала в верхнем положении для исключения вибрации камеры (сотрясение зеркала) может также оказаться полезным при съемке с супертелеобъективом или при съемке крупным планом (макросъемке).
Если для функции [Fn III -5: Блокировка зеркала] задано значение [1: Разрешена], становится возможной съемка с блокировкой зеркала (стр. 257).

1 Сфокусируйтесь на объект, затем полностью нажмите кнопку спуска затвора.

- ▶ Зеркало поднимается в верхнее положение.

2 Еще раз полностью нажмите кнопку спуска затвора.

- ▶ Снимок сделан, и зеркало возвращается в исходное положение.

- При очень ярком освещении, например, на пляже или на снежном склоне в солнечный день, снимайте сразу же после блокировки зеркала в верхнем положении.
- Не направляйте камеру на солнце. Шторки затвора могут покоробиться от солнечного тепла и выйти из строя.
- При одновременном использовании автоспуска и блокировки зеркала комбинации с длительной ручной выдержкой удерживайте кнопку спуска затвора полностью нажатой (время задержки автоспуска + время ручной длительной выдержки). Если отпустить кнопку спуска затвора во время обратного отсчета автоспуска, будет слышен звук срабатывания затвора, но снимок сделан не будет.

- Если установлено значение [1: Разрешена], производится покадровая съемка, даже если выбран режим серийной съемки.
- Если задан режим автоспуска <Fn III> или <Fn III>, съемка производится через 10 с или 2 с соответственно.
- По истечении 30 секунд после блокировки зеркала, оно возвращается вниз самостоятельно. Повторное полное нажатие кнопки спуска затвора снова блокирует зеркало в верхнем положении.
- Для блокировки зеркала рекомендуется использовать Дистанционный переключатель RS-60E3, который продается отдельно (стр. 124).
- Кроме того, можно заблокировать зеркало и произвести съемку с помощью пульта ДУ (продается отдельно, стр. 126). При использовании пульта дистанционного управления для съемки рекомендуется задать 2-секундную задержку.

Съемка с дистанционным управлением ■



С помощью пульта ДУ RC-6 (продается отдельно) съемку можно производить, находясь на расстоянии до 5 м от камеры. Пульт позволяет снимать сразу или с 2-секундной задержкой. Можно также использовать Пульт дистанционного управления RC-1 или RC-5.

1 Сфокусируйтесь на объект.

2 Установите переключатель режима фокусировки на объективе в положение <MF>.

- Можно также снимать в режиме <AF>.

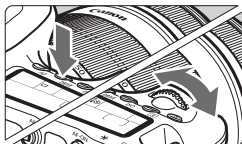

3 Нажмите кнопку <DRIVE>. (ⓘ6)

4 Выберите режим автоспуска.

- Глядя на ЖК-монитор, с помощью диска <ⓘ6> выберите <ⓘ6> или <ⓘ6_2>.

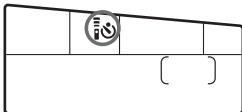

5 Нажмите кнопку передачи на пульте ДУ.

- Направьте пульт ДУ на датчик дистанционного управления, находящийся на камере, и нажмите кнопку передачи.
- ▶ Загорается индикатор автоспуска, и производится съемка.

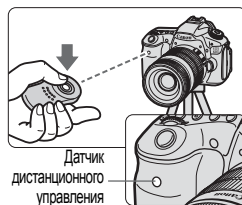

Вблизи флуоресцентных ламп некоторых типов в работе камеры могут происходить сбои. Во время использования дистанционного управления старайтесь держать камеру подальше от флуоресцентной лампы.

Отображение электронного уровня

Для облегчения выравнивания камеры электронный уровень может отображаться на ЖК-дисплее, в видоискателе или на ЖК-мониторе. Учтите, что отображается только уровень наклона по горизонтали. Уровень наклона по вертикали не отображается.

Отображение электронного уровня на ЖК-дисплее

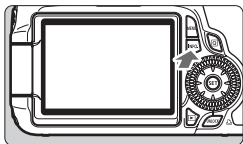

1 Нажмите кнопку <INFO.>.

- При каждом нажатии кнопки <INFO.> вид экрана изменяется.
- Отобразите электронный уровень.
- Если электронный уровень не отображается, выберите в меню [: **Опции отображ. кнопки INFO.**] соответствующий параметр для отображения электронного уровня (стр. 266).

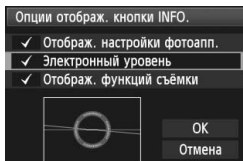

Горизонтальный уровень

2 Проверьте угол наклона камеры.

- Наклон по горизонтальной оси отображается с шагом 1° .
- Изменение цвета линии с красного на зеленый обозначает, что угол наклона скорректирован.



- Даже при скорректированном наклоне допустимый предел погрешности составляет $\pm 1^\circ$.
- Если камера сильно наклонена, допустимый предел погрешности электронного уровня будет больше.



Возможно отображение электронного уровня при съемке с использованием ЖКД-видоискателя и видеосъемки (стр. 154, 176).

Отображение электронного уровня в видоискателе

В отображении электронного уровня используется шкала величины экспозиции. Учтите, что электронный уровень отображается только при съемке в горизонтальном положении. Он не отображается в вертикальном положении.

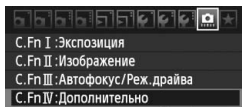

1 Выберите Пользовательские функции IV.

- Выберите пункт [**SET** C.Fn IV: Дополнительно], затем нажмите кнопку <SET>.

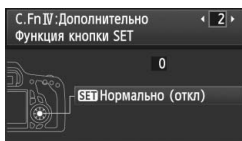

2 Выберите C.Fn IV: -2 [Функция кнопки SET].

- Клавишами <◀▶> выберите [2] [Функция кнопки SET], затем нажмите кнопку <SET>.

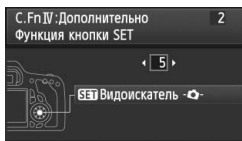

3 Выберите пункт [5]. [SET Видоискатель -📷-].

- Клавишами <◀▶> выберите [5]: [SET Видоискатель -📷-], затем нажмите кнопку <SET>.
- Дважды нажмите кнопку <MENU> для выхода из меню.



наклон вправо по горизонтали на 4°



наклон влево по горизонтали на 4°



4 Отобразите электронный уровень.

- Нажмите кнопку <SET>.
- ▶ Электронный уровень будет использовать шкалу экспозиции для отображения в видоискателе и на ЖК-мониторе наклона по горизонтальной оси до $\pm 9^\circ$ с шагом 1° .
- Нажатие кнопки спуска затвора наполовину переключит шкалу экспозиции обратно на индикацию величины экспозиции.

- Даже при скорректированном наклоне допустимый предел погрешности составляет $\pm 1^\circ$.
- При направлении камеры вверх или вниз электронный уровень не отображается корректно.

6

Съемка со вспышкой

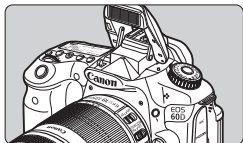

С помощью встроенной вспышки можно снимать в режимах автовспышки, ручной вспышки и беспроводной вспышки.



В режимах Творческой зоны, чтобы поднять встроенную вспышку, нажмите кнопку $\langle \text{⚡} \rangle$. Чтобы вернуть вспышку в исходное положение, нажмите на нее.



В режимах Базовой зоны (кроме $\langle \text{⚡} \rangle$ $\langle \text{⚡} \rangle$ $\langle \text{⚡} \rangle$) встроенная вспышка поднимается и срабатывает автоматически при низкой освещенности и контрольном свете. Режим $\langle \text{CA} \rangle$ позволяет выбирать между автоматическим и ручным включением и выключением вспышки (стр. 61).

Вспышку невозможно использовать при видеосъемке.

⚡ Встроенная вспышка

В режимах Базовой и Творческой зоны выдержка и диафрагма для съемки со вспышкой устанавливаются, как показано ниже. По умолчанию во всех режимах съемки используется режим управления автовспышкой E-TTL II (автоэкспозиция при съемке со вспышкой).

Режим съемки	Выдержка	Диафрагма
	Автоматическая установка в диапазоне 1/250 – 1/60 с	Автоматическая установка
	Автоматическая установка в диапазоне 1/250 – 2 с	Автоматическая установка
P	Автоматическая установка в диапазоне 1/250 – 1/60 с	Автоматическая установка
Tv	Установка вручную в диапазоне 1/250 – 30 с	Автоматическая установка
Av	Автоматическая установка	Устанавливается вручную
M	Установка вручную в диапазоне 1/250 – 30 с	Устанавливается вручную
B	Экспонирование продолжается, пока кнопка спуска затвора удерживается нажатой.	Устанавливается вручную

 В режиме [ **C.Fn I -7: Выдержка синхр. вспышки в Av**] (стр. 253), предусмотрены следующие варианты для автоматического выбора вспышки: Применяется в режиме съемки < **Av** >.

- 0: Авто*
- 1: 1/250–1/60 с авто
- 2: 1/250 с (фиксированная)

* Обычно значение выдержки синхронизации устанавливается автоматически в диапазоне от 1/250 до 30 с в соответствии с яркостью внешнего освещения. При низкой освещенности экспозиция главного объекта обеспечивается автоматической вспышкой, а экспозиция заднего плана обеспечивается более длительной выдержкой, устанавливаемой автоматически. Стандартная экспозиция устанавливается для объекта съемки и фона (автоматическая синхронизация вспышки при длительной выдержке). При длительной выдержке рекомендуется использовать штатив.

Эффективный диапазон действия встроенной вспышки [Прибл. метров]

Диафрагма	Чувствительность ISO							
	100	200	400	800	1600	3200	6400	H: 12800
f/3.5	3,5	5,5	7,5	11	15	21	30	42
f/4	3	4,5	6,5	9	13	18	26	36
f/5.6	2,5	3,5	4,5	6,5	9,5	13	19	26



- При съемке близких объектов с использованием вспышки объект должен располагаться на расстоянии не ближе 1 метра.
- Снимите бленду объектива и следите, чтобы расстояние до объекта было не менее 1 м.
- Если на объектив установлена бленда или фотограф находится слишком близко к объекту съемки, нижняя часть изображения может выглядеть темной из-за перекрывания вспышки. Если установленный телеобъектив или светосильный объектив все равно перекрывает встроенную вспышку, используйте вспышку Speedlite серии EX (продается отдельно).

MENU Функция уменьшения эффекта «красных глаз»

Использование лампы уменьшения эффекта «красных глаз» перед съемкой со вспышкой может уменьшить этот эффект. Функция уменьшения эффекта «красных глаз» работает во всех режимах, кроме .

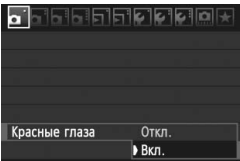

- На вкладке [>] выберите **[Красные глаза]**, затем нажмите кнопку . Выберите пункт **[Вкл.]**, затем нажмите кнопку .
- Во время съемки со вспышкой при нажатии наполовину кнопки спуска затвора загорается лампа уменьшения эффекта «красных глаз». Затем при полном нажатии кнопки спуска затвора производится съемка.



- Функция уменьшения эффекта «красных глаз» наиболее эффективна, если фотографируемый человек смотрит на лампу уменьшения эффекта «красных глаз», если комната хорошо освещена или если фотограф находится близко к объекту.
- При нажатии наполовину кнопки спуска затвора индикатор в нижней части видоискателя постепенно исчезает. Для достижения оптимальных результатов производите съемку после выключения этого индикатора.
- Эффективность функции уменьшения эффекта «красных глаз» зависит от снимаемого объекта.



Компенсация экспозиции вспышки ☆

Если экспозиция объекта вспышкой не достигает нужной величины, установите компенсацию экспозиции вспышки. Для компенсации экспозиции можно задать до ± 3 ступеней с шагом $1/3$ ступени.

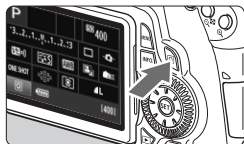

1 Вызовите отображение экрана быстрой настройки.

- Нажмите кнопку $\langle \text{Q} \rangle$ (стр. 44).
- ▶ Отображается экран быстрой настройки ($\odot 10$).



2 Выберите $[\text{Flash}]$.

- Клавишами $\langle \blacktriangle \blacktriangledown \rangle$ или $\langle \blacktriangleleft \blacktriangleright \rangle$ выберите $[\text{Flash}]$, затем нажмите кнопку $\langle \text{SET} \rangle$.
- ▶ Отображается экран компенсации экспозиции вспышки.

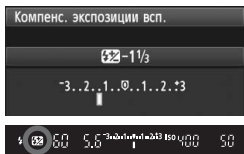

3 Установите значение компенсации экспозиции вспышки.

- Чтобы сделать экспозицию вспышки ярче, поверните диск $\langle \odot \rangle$ вправо. (Увеличенная экспозиция), а для того, чтобы сделать ее темнее, поверните диск $\langle \odot \rangle$ влево. (Уменьшенная экспозиция)
- ▶ При нажатии кнопки спуска затвора наполовину в видоискателе и на ЖК-мониторе отобразится значок $\langle \text{Flash} \rangle$.
- После съемки выполните шаги 1-3, чтобы вновь поставить компенсацию экспозиции вспышки на ноль.



- Если в пункте меню [**Auto Lighting Optimizer/Автокоррекция яркости**] (стр. 101) задано значение, отличное от **[Запрещена]**, изображение может выглядеть ярким даже при установленной уменьшенной экспозиции.
- Если величины компенсации экспозиции вспышки установлены одновременно на камере и на вспышке Speedlite серии EX, значение, заданное на камере, не учитывается. Если величина компенсации экспозиции вспышки установлена на вспышке Speedlite серии EX,



- Величина компенсации экспозиции сохраняется даже после установки переключателя питания в положение **<OFF>**.
- Установив [**C.Fn IV: -2: Функция кнопки SET**] на [**4: SET Комп.эксп.всп.**], можно нажать на кнопку **<SET>**, чтобы отобразить экран настройки компенсации экспозиции вспышки.
- Камера также может быть использована для установки величины компенсации экспозиции вспышки Speedlite серии EX таким же образом, как и на самой вспышке Speedlite.

✳ Фиксация FE ☆

Функция фиксации FE (экспозиции вспышки) получает и фиксирует стандартную величину экспозиции вспышки для любой части объекта.

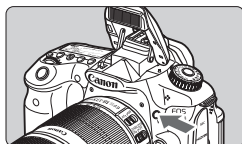

1 Нажмите кнопку <⚡>, чтобы поднять встроенную вспышку.

- Нажмите наполовину кнопку спуска затвора и посмотрите в видоискатель – должен загореться значок <⚡>.

2 Сфокусируйтесь на объекте.

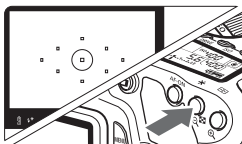

3 Нажмите кнопку <✳>. (⊕16)

- Наведите центр видоискателя на объект в том месте, где нужно зафиксировать экспозицию вспышки, затем нажмите кнопку <✳>.
- ▶ Вспышка срабатывает в предварительном режиме, а требуемая мощность вспышки рассчитывается и сохраняется в памяти.
- ▶ В видоискателе на мгновение отображается значок «FEL» и загорается индикатор <⚡✳>.
- При каждом нажатии кнопки <✳> срабатывает предварительная вспышка, а требуемая мощность вспышки рассчитывается и сохраняется в памяти.

4 Произведите съемку.

- Выберите композицию кадра и полностью нажмите кнопку спуска затвора.
- ▶ Вспышка срабатывает при съемке.



⚠ Если объект расположен слишком далеко и не попадает в эффективную зону действия вспышки, мигает символ <⚡>. Подойдите ближе к фотографируемому объекту и повторно выполните шаги 2–4.

MENU Настройка вспышки ☆

С помощью меню камеры можно выполнить настройку встроенной вспышки и внешней вспышки Speedlite. Параметры меню для внешней вспышки Speedlite можно использовать только в том случае, если **вспышка Speedlite серии EX совместима с ними**.

Порядок операций настройки совпадает с заданием значений пунктов меню камеры.

Качество	HL
Звук	Вкл.
Спуск затвора без карты	
Время просмотр.	2 с
Коррек. перифер. освещения	
Красные глаза	Откл.
Управление вспышкой	

Выберите пункт [Управление вспышкой].

- На вкладке [☑] выберите пункт [Управление вспышкой], затем нажмите кнопку <SET>.
- ▶ Отображается экран управления вспышкой.

[Вспышка]

Управление вспышкой	
Вспышка	Разрешено
Настройки встроенной вспышки	
Настройки внешней вспышки	
Настр. С. Fn внеш. всп.	

- Обычно устанавливайте значение [Разрешено].
- Если установлено значение [Запрещено], ни встроенная вспышка, ни внешняя вспышка Speedlite не будут срабатывать. Это удобно в том случае, если требуется использовать только подсветку вспышки для автофокусировки.

[Настройки встроенной вспышки] и [Настройки внешней вспышки]

В меню [Настройки встроенной вспышки] и [Настройки внешней вспышки] можно задавать функции, перечисленные на следующей странице. Функции, отображаемые в меню [Настройки внешней вспышки], зависят от модели вспышки Speedlite.

Настройки встроенной вспышки	
Режим вспышки	E-TTL II
Синхронизация	По 1 шторке
комп. вспыш.	3..2..1..0..1..2..3
E-TTL II	Оценочный
Функц. беспр. всп	Запрещено
INFO	Сбросить настр. вспышки

- Выберите пункт [Настройки встроенной вспышки] или [Настройки внешней вспышки].
- ▶ Отображаются функции вспышки. Функции, отображаемые четко, доступны для выбора и установки.

Функции, которые можно устанавливать с помощью меню [Настройки встроенной вспышки] и [Настройки внешней вспышки]

Функция	[Настройки встроенной вспышки]	[Настройки внешней вспышки]	Стр.
Режим вспышки		○	136
Синхронизация		○	137
FEB*	—	○	—
Компенсация экспозиции вспышки		○	132
Экспомер E-TTL II		○	137
Трасфокатор*	—	○	—
Беспроводная вспышка		○	139

* Сведения о функциях [FEB] (Вилка экспозиции вспышки) и [Трасфокатор], см. в инструкции по эксплуатации вспышки Speedlite.

● Режим вспышки

Можно выбрать режим вспышки, подходящий для конкретных условий съемки со вспышкой.

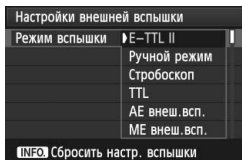
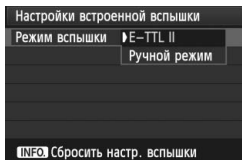

- [E-TTL II] – стандартный режим вспышек Speedlite серии EX для автоматической съемки со вспышкой.
- [Ручной режим] – режим для опытных пользователей, в котором можно при необходимости самостоятельно задавать значение [Мощн. вспышки] (от 1/1 до 1/128).
- Сведения о других режимах вспышки см. в инструкции по эксплуатации вспышки Speedlite.

- **Синхронизация**

В обычных условиях задавайте для этого пункта значение **[По 1 шторке]**, так чтобы вспышка срабатывала сразу после начала экспозиции.

Если задано значение **[По 2 шторке]**, вспышка срабатывает перед самым завершением экспозиции. В комбинации с синхронизацией вспышки при длительной выдержке можно получить на снимке след от источников света, например от фар автомобиля ночью.

При синхронизации по 2-й шторке вспышка срабатывает два раза: один раз при полном нажатии кнопки спуска затвора и еще один раз непосредственно перед завершением экспозиции. Однако, если выдержка, обрабатываемая затвором, меньше 1/30 с, автоматически выполняется синхронизация по 1-й шторке.

Если установлена внешняя вспышка Speedlite, можно также задать значение **[Высокоскор.]** ($\frac{1}{2}H$). Подробнее см. в инструкции по эксплуатации вспышки Speedlite.

- **Компенсация экспозиции вспышки**

См. «** Компенсации экспозиции вспышки**» на стр. 132.

- **Экспомер E-TTL II**

Для получения обычной экспозиции вспышки установите значение **[Оценочный]**.

Если установлено значение **[Средне-взвеш]**, экспозиция вспышки усредняется для всей замеряемой сцены, как при использовании внешней вспышки с автономным замером. В зависимости от сюжета может потребоваться компенсация экспозиции вспышки, эта настройка предназначена для опытных пользователей.

- **Беспроводная вспышка**

См. «Беспроводная вспышка» на стр. 139.

- **Сбросить настройки вспышки**

При отображении экрана **[Настройки встроенной вспышки]** или **[Настройки внешней вспышки]** нажмите кнопку **<INFO.>** для отображения экрана для сброса настроек вспышки. Если выбрать **[OK]**, происходит сброс настроек для вспышки.

Настройка пользовательских функций внешней вспышки Speedlite

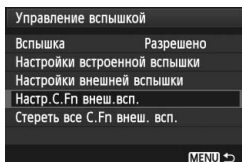

1 Выведите на экран пользовательскую функцию.

- Когда камера готова к съемке с внешней вспышкой Speedlite, выберите [**Настр.С.Fn внеш.всп.**], затем нажмите кнопку < (SET) >.

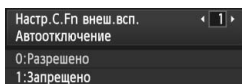

2 Задайте пользовательскую функцию.

- Клавишами < ◀ ▶ > выберите номер функции, затем задайте функцию. Процедура настройки такая же, как при настройке пользовательских функций камеры (стр. 250).
- Для сброса всех настроек пользовательских функций выберите пункт [**Стереть все С.Fn внеш. всп.**] на шаге 1.

Беспроводная вспышка ☆

Встроенная вспышка камеры может работать как ведущее устройство для вспышек Canon Speedlite с функцией беспроводного ведомого устройства и управлять работой вспышки Speedlite по беспроводной связи. Обязательно ознакомьтесь с описанием съемки с беспроводной вспышкой в инструкции по эксплуатации вспышки Speedlite.

Настройки и расположение ведомых устройств

Сведения о вспышке Speedlite (ведомое устройство) см. в инструкции по эксплуатации. Настройте вспышку в соответствии с приведенными требованиями. Настройки ведомой вспышки, кроме приведенных ниже, выполняются на камере. Возможно использование и совместное управление ведомыми устройствами разных типов.

- (1) Установите вспышку Speedlite в режим ведомого устройства.
- (2) Установите на вспышке Speedlite тот же канал связи, что и на камере.
- (3) Если требуется задать соотношение мощностей вспышек (стр. 144), укажите идентификатор ведомой вспышки.
- (4) Расположите камеру и ведомые вспышки в пределах диапазона, указанного ниже.
- (5) Направьте датчик беспроводного управления на камеру.

Пример беспроводной системы вспышек

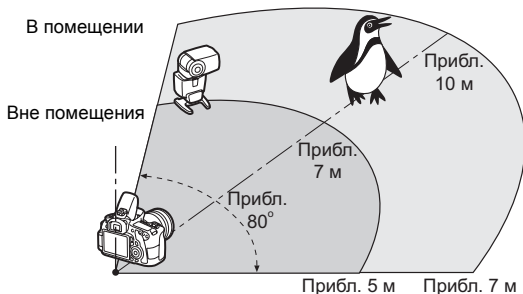

Отмена автоотключения ведомого устройства

Для отмены автоотключения ведомого устройства, нажмите кнопку **< * >** на камере. При использовании ручного срабатывания вспышки, нажмите кнопку тестового срабатывания ведомого устройства (PILOT), чтобы отменить автоотключение.

Полностью автоматическая съемка с одной внешней вспышкой Speedlite

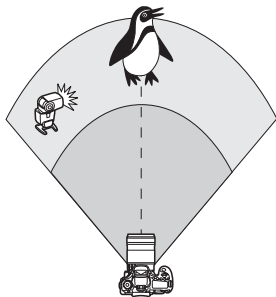

Здесь приведены базовые настройки для полностью автоматической съемки с одной вспышкой Speedlite с беспроводным управлением.

Шаги 1–3 и 6–7 относятся ко всем вариантам съемки с беспроводной вспышкой. Поэтому эти шаги не приводятся в других инструкциях по настройке беспроводной вспышки на страницах данного документа.

На экранах меню значки $\langle \text{вспышка} \rangle$ и $\langle \text{вспышка} \rangle$ обозначают внешнюю вспышку Speedlite, а значки $\langle \text{вспышка} \rangle$ и $\langle \text{вспышка} \rangle$ обозначают встроенную вспышку.

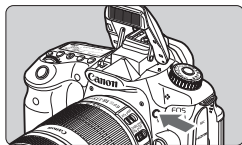

1 Нажмите кнопку $\langle \text{вспышка} \rangle$, чтобы поднять встроенную вспышку.

- Во время съемки с беспроводной вспышкой обязательно поднимите встроенную вспышку.

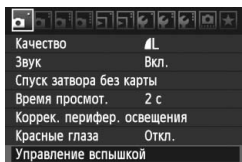

2 Выберите пункт [Управление вспышкой].

- На вкладке [ON] выберите пункт [Управление вспышкой], затем нажмите кнопку $\langle \text{SET} \rangle$.

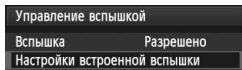

3 Выберите пункт [Настройки встроенной вспышки].

- Выберите пункт [Настройки встроенной вспышки], затем нажмите кнопку $\langle \text{SET} \rangle$.

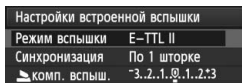

4 Выберите пункт [Режим вспышки].

- Для режима [Режим вспышки] выберите пункт [E-TTL II], затем нажмите кнопку $\langle \text{SET} \rangle$.

Настройки встроенной вспышки	
Режим вспышки	E-TTL II
Синхронизация	По 1 шторке
E-TTL II	Оценочный
Функц. беспр. всп	☞
Канал	1 ch
Группы вспышки	☑ Все
INFO Сбросить настр. вспышки	

5 Выберите пункт [Функц.беспр.всп].

- Для пункта [Функц.беспр.всп] задайте значение [☞], затем нажмите кнопку <SET>.
- ▶ В пункте [Функц.беспр.всп] отображается пункт [Канал], и т.д.

Настройки встроенной вспышки	
Синхронизация	По 1 шторке
E-TTL II	Оценочный
Функц. беспр. всп	☞
Канал	1 ch
Группы вспышки	☑ Все
☑ комп. вспыш.	~3..2..1..0..1..2*3
INFO Сбросить настр. вспышки	

6 Задайте [Канал].

- Установите тот же канал (1–4), что и в беспроводном устройстве.

Настройки встроенной вспышки	
Синхронизация	По 1 шторке
E-TTL II	Оценочный
Функц. беспр. всп	☞
Канал	1 ch
Группы вспышки	☑ Все
☑ комп. вспыш.	~3..2..1..0..1..2*3
INFO Сбросить настр. вспышки	

7 Выберите пункт [Группы вспышки].

- В разделе [Группы вспышки], выберите [☑ Все], затем нажмите кнопку <SET>.

8 Произведите съемку.

- Съемку можно производить таким же образом, как и при обычной съемке со вспышкой.
- Для отмены съемки с беспроводной вспышкой в пункте меню [Функц.беспр.всп.] задайте значение [Запрещено].



- Для режима [E-TTL II] рекомендуется установить значение [Оценочный].
- Даже если отключить встроенную вспышку, она все равно будет срабатывать с целью контроля ведомой вспышки.
- Ведомая вспышка не будет срабатывать в тестовом режиме.

Полностью автоматическая съемка с одной внешней вспышкой Speedlite и встроенной вспышкой

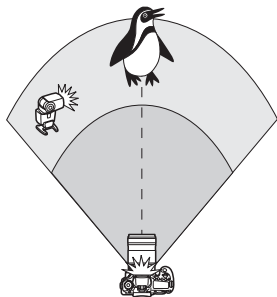

Здесь приведены инструкции по полностью автоматической съемке с внешней вспышкой Speedlite и встроенной вспышкой с беспроводным управлением. Можно изменить соотношение мощностей внешней вспышки Speedlite и встроенной вспышки для желаемой подсветки теней.

Настройки встроенной вспышки	
Синхронизация	По 1 шторке
E-TTL II	Оценочный
Функц. беспр. всп.	
Канал	1 ch
Комп. эксл. всп.	-3..2..1..0..1..2*3
	2:1 · 1:1 · 1:2
[INFO] Сбросить настр. вспышки	

1 Выберите пункт [Функц.беспр.всп].

- Следуйте процедуре, описанной в пункте 5 на стр. 141, чтобы выбрать для [Функц.беспр.всп.], затем нажмите кнопку <SET>.

Настройки встроенной вспышки	
Синхронизация	По 1 шторке
E-TTL II	Оценочный
Функц. беспр. всп.	
Канал	1 ch
Комп. эксл. всп.	-3..2..1..0..1..2*3
	2:1 · 1:1 · 1:2
[INFO] Сбросить настр. вспышки	

2 Задайте требуемое соотношение мощностей вспышек и произведите съемку.

- Выберите пункт и задайте соотношение мощностей вспышек в диапазоне 8:1–1:1. Настройка соотношения мощностей вспышек в диапазоне справа от 1:1 (до 1:8) невозможна.
- Если мощности вспышки недостаточно, установите более высокую чувствительность ISO (стр. 88).

Соотношение мощностей вспышек 8:1–1:1 эквивалентно от 3:1–1:1 ступеней (с шагом 1/2 ступени).

Полностью автоматическая съемка с несколькими внешними вспышками Speedlite

Можно управлять несколькими ведомыми вспышками Speedlite как одним устройством или разделить их на ведомые группы с возможностью установки соотношения мощностей вспышек.

Базовые настройки приведены ниже. Изменение настройки [Группы вспышки] позволяет производить съемку с несколькими вспышками Speedlite при различных настройках беспроводного управления.

Настройки встроенной вспышки	
Режим вспышки	E-TTL II
Синхронизация	По 1 шторке
E-TTL II	Оценочный
Функц. беспр. всп	
Канал	1 ch
Группы вспышки	Все
INFO Сбросить настр. вспышки	

Базовые настройки:

Режим вспышки : E-TTL II

E-TTL II : **Оценочный**

Функц. беспр. всп :

Канал : (соответствует каналу ведомых устройств)

Все] Использование нескольких ведомых вспышек Speedlite как одно устройство

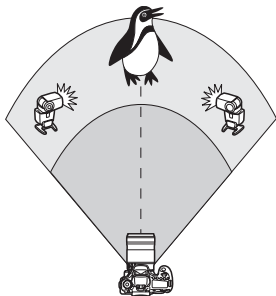

Это удобно, если требуется большая мощность вспышки. Все ведомые вспышки Speedlite срабатывают с одинаковой мощностью и получают стандартную экспозицию.

Можно выбрать любой ИД ведомой группы (А, В или С), так как все ведомые устройства срабатывают как одна группа.



Настройки встроенной вспышки	
Синхронизация	По 1 шторке
E-TTL II	Оценочный
Функц. беспр. всп	
Канал	1 ch
Группы вспышки	Все
комп. вспыш.	-3..2..1..@..1..2..3
INFO Сбросить настр. вспышки	

Установите для настройки [Группы вспышки] значение **Все**], затем произведите съемку.

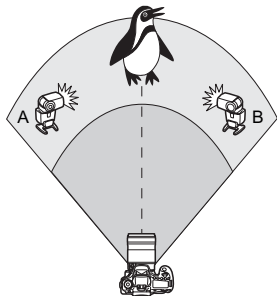

[(A:B)] Несколько ведомых устройств в нескольких группах



Разделите ведомые устройства на группы А и В и измените соотношение мощностей вспышек для создания необходимых эффектов освещения. Указания по установке ИД А (Группа А) для одного ведомого устройства и ИД В (Группа В) для другого ведомого устройства, а также по расположению устройств, как показано на рисунке, см. в инструкции по эксплуатации вспышки Speedlite.

Настройки встроенной вспышки	
Е-TTL II	Оценочный
Функц. беспр. всп	
Канал	1 ch
Группы вспышки	 (A:B)
Комп. эксп. А,В	-3..2..1..0..1..2:3
А:В отнош. всп.	2:1 · 1:1 · 1:2
INFO Сбросить настр. вспышки	

1 Установите для настройки [Группы вспышки] значение [ (A:B)].

Настройки встроенной вспышки	
Е-TTL II	Оценочный
Функц. беспр. всп	
Канал	1 ch
Группы вспышки	 (A:B)
Комп. эксп. А,В	-3..2..1..0..1..2:3
А:В отнош. всп.	2:1 · 1:1 · 1:2
INFO Сбросить настр. вспышки	

2 Задайте требуемое соотношение мощностей вспышек и произведите съемку.

- Выберите пункт [А:В отнош.всп.] и задайте соотношение мощностей вспышек.

! Если для настройки [Группы вспышки] установлено значение [ (A:B)], группа С не будет срабатывать.

! Соотношение мощностей вспышек 8:1–1:1–1:8 эквивалентно 3:1–1:1–1:3 ступеням (с шагом 1/2 ступени).

Полностью автоматическая съемка со встроенной вспышкой и несколькими внешними вспышками Speedlite

Встроенную вспышку также можно использовать для съемки с беспроводной вспышкой, описанной на стр. 143-144.

Базовые настройки приведены ниже. Изменение настройки **[Группы вспышки]** позволяет производить съемку с несколькими вспышками Speedlite, дополняемыми встроенной вспышкой, при различных настройках беспроводного управления.

Настройки встроенной вспышки	
Режим вспышки	E-TTL II
Синхронизация	По 1 шторке
E-TTL II	Оценочный
Функц.беспр.всп	
Канал	1 ch
комп. вспыш.	-3..2..1..0..1..2..3
INFO Сбросить настр. вспышки	

1 Базовые настройки:

Режим вспышки : E-TTL II

E-TTL II : Оценочный

Функц.беспр.всп :

Канал : (соответствует каналу ведомых устройств)

Настройки встроенной вспышки	
E-TTL II	Оценочный
Функц.беспр.всп	
Канал	1 ch
комп. вспыш.	-3..2..1..0..1..2..3
Группы вспышки	Все и
комп. вспыш.	-3..2..1..0..1..2..3
INFO Сбросить настр. вспышки	

2 Выберите пункт **[Группы вспышки]**.

- Перед съемкой выберите группы вспышки, затем задайте соотношение мощностей вспышек, компенсацию экспозиции вспышки и другие требуемые настройки.

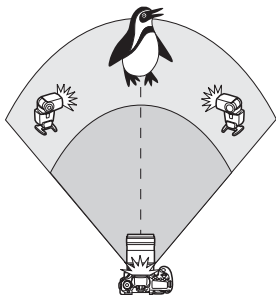

Все и

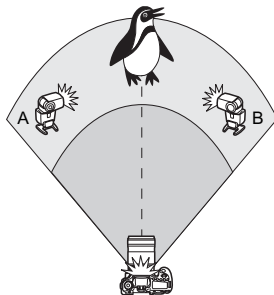

(A:B)

Творческая съемка с беспроводными вспышками

Компенсация экспозиции вспышки

После установки для режима [Режим вспышки] значения [E-TTL II] можно задать компенсацию экспозиции вспышки. Значения компенсации экспозиции вспышки (см. ниже), доступные для установки, зависят от настроек [Функц.беспр.всп] и [Группы вспышки].

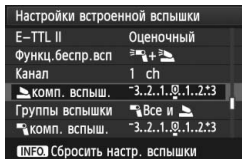

[Комп.эксп.всп.]

- Значение компенсации экспозиции вспышки применяется ко встроенной вспышке и всем внешним вспышкам Speedlite.

[КОМП. ВСПЫШ.]

- Значение компенсации экспозиции вспышки применяется ко встроенной вспышке.

[КОМП. ВСПЫШ.]

- Значение компенсации экспозиции вспышки применяется ко всем внешним вспышкам Speedlite.

[Комп. эксп. А,В]

- Значение компенсации экспозиции вспышки применяется к группам А и В.

Фиксация FE

Если для режима [Режим вспышки] установлено значение [E-TTL II], можно нажать кнопку < > для установки фиксации экспозиции вспышки.

Установка мощности вспышки для беспроводной вспышки вручную

Если для режима [Режим вспышки] установлено значение [Ручной режим], мощность вспышки можно установить вручную. Устанавливаемые параметры мощности вспышки ([мощн. вспыш.], [Гр. А мощность] и т.д.) зависят от настройки [Функц.беспр.всп] (см. ниже).

Настройки встроенной вспышки	
Режим вспышки	Ручной режим
Синхронизация	По 1 шторке
Функц.беспр.всп	
Канал	1 ch
Группы вспышки	Все
мощн. вспыш.	1/4 . . 1/2 . . 1/1
INFO Сбросить настр. вспышки	

[Функц.беспр.всп]

- [Группы вспышки Все]:
Настройки мощности вспышки, установленные вручную, применяются ко всем внешним вспышкам Speedlite.
- [Группы вспышки (A:B)]:
Мощность вспышки для ведомых групп А и В.

[Функц.беспр.всп +]

- [Группы вспышки Все и]:
Мощность вспышки можно устанавливать отдельно для внешних вспышек Speedlite и встроенной вспышки.
- [Группы вспышки (A:B)]:
Мощность вспышки для ведомых групп А и В. Мощность вспышки можно также устанавливать для встроенной вспышки.

Внешние вспышки Speedlite

Вспышки Speedlite серии EX, предназначенные для камер EOS

В целом обеспечивается такая же простота управления, как при использовании встроенной вспышки.

Когда вспышка Speedlite серии EX (продается отдельно) установлена на камеру, почти все управление автоматическими функциями вспышки выполняется с помощью камеры. Другими словами, все выглядит так, как будто вместо встроенной вспышки установлена внешняя вспышка большой мощности.

Подробнее см. в инструкции по эксплуатации вспышки Speedlite серии EX. Данная камера является камерой типа А, которая может использовать все функции вспышек Speedlite серии EX.



Вспышки Speedlite, устанавливаемые на горячий башмак



Вспышки Macro Lites

- Для вспышек Speedlite серии EX, несовместимых с настройками функций вспышек (стр. 135), возможна установка только значений [ комп. вспыш.] и [E-TTL II] для пункта [Настройки внешней вспышки]. (Некоторые вспышки Speedlite серии EX позволяют задавать также настройку [Синхронизация])
- Если для пользовательской функции режима замера на вспышке Speedlite установлено значение TTL (автовспышка), вспышка срабатывает только на полной мощности.

Другие вспышки Canon Speedlite, кроме серии EX

- В случае вспышек Speedlite серии EZ/E/EG/ML/TL, установленных в режим автовспышки TTL или A-TTL, вспышка может срабатывать только на полной мощности. Задайте в камере режим съемки <M> (ручная установка экспозиции) или <Av> (автоэкспозиция с приоритетом диафрагмы) и перед съемкой установите величину диафрагмы.
- При использовании вспышки Speedlite, в которой предусмотрен режим ручной вспышки, снимайте в этом режиме.

Использование вспышек других производителей

Выдержка синхронизации

Камера обеспечивает синхронизацию с компактными вспышками других производителей (не Canon) при выдержке 1/250 с и более длительных выдержках. При использовании больших студийных вспышек, обладающих большей длительностью срабатывания по сравнению с компактными вспышками, установите выдержку синхронизации в диапазоне 1/60 – 1/30 с. Перед съемкой обязательно проверьте синхронизацию со вспышкой.

Предупреждения, касающиеся съемки с использованием ЖКД-видеоискателя

При использовании вспышек сторонних производителей, изготовленных не компанией Canon, при съемке с использованием ЖКД-видеоискателя в пункте меню [☑: Тихая съемка] задайте значение [Запрещено] (стр. 159). Если установлено значение [Режим 1] или [Режим 2], вспышка не работает.

- При использовании с камерой вспышки или какой-либо принадлежности вспышки, предназначенной для камеры другой марки, нормальная работа камеры не гарантируется, возможны сбои.
- Камера не оборудована разъемом внешней синхронизации (PC).
- Не устанавливайте на горячий башмак камеры высоковольтную вспышку. Она может не сработать.



7

Съемка с просмотром изображения на ЖК-дисплее (Съемка с использованием ЖКД-видоискателя)

Можно производить съемку, просматривая изображение на ЖК-дисплее камеры. Такой способ называется «Съемка с использованием ЖКД-видоискателя».

Съемка с использованием ЖКД-видоискателя подходит для фотографирования неподвижных объектов. Если держать камеру в руках и производить съемку, просматривая изображение на ЖК-дисплее, изображения могут получаться смазанными из-за сотрясения камеры. Рекомендуется использовать штатив.



О дистанционной съемке с использованием ЖКД-видоискателя

Установив на компьютер программу EOS Utility (входит в комплект поставки), можно подключить камеру к компьютеру и производить дистанционную съемку, просматривая изображение на экране компьютера. Подробные сведения см. в инструкции по работе с программным обеспечением в формате PDF на компакт-диске.

Съемка с просмотром изображения на ЖК-дисплее



1 Выведите изображения на ЖКД-видеоискатель.

- Нажмите кнопку .
- ▶ На ЖК-дисплее появится снимаемое изображение.
- Охват изображения составляет приблизительно 100%.



2 Сфокусируйтесь на объект.



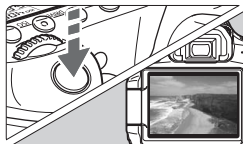

- При нажатии кнопки спуска затвора наполовину камера выполнит фокусировку в текущем режиме автофокусировки (стр. 160-167).



3 Произведите съемку.

- Полностью нажмите кнопку спуска затвора.
- ▶ Производится съемка, и снятое изображение отображается на ЖК-дисплее.
- ▶ После завершения просмотра изображения камера автоматически возвращается к режиму съемки с использованием ЖКД-видеоискателя.
- Для завершения съемки с использованием ЖКД-видеоискателя нажмите кнопку .

Сведения о белом и красном значках уведомления о температуре внутри камеры

- При повышении температуры внутри камеры из-за продолжительной съемки с использованием ЖКД-видеоискателя или высокой температуре окружающей среды появляется белый значок . Если продолжить съемку с отображением этого значка, качество снимков может ухудшиться. Прежде чем продолжить съемку с использованием ЖКД-видеоискателя, следует приостановить съемку и дать камере остыть.
- При дальнейшем повышении температуры внутри камеры во время отображения белого значка  начинает мигать красный значок . Мигающий значок обозначает, что съемка с использованием ЖКД-видеоискателя будет автоматически прекращена. В этом случае съемку невозможно будет возобновить до тех пор, пока температура внутри камеры не снизится. Выключите питание камеры и не включайте его некоторое время.
- Съемка с использованием ЖКД-видеоискателя при высокой температуре в течение продолжительного времени приводит к появлению значков  и . Если видеосъемка не производится, выключите камеру.

Активация режима съемки с использованием ЖКД-видоискателя

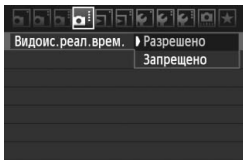

Установите в меню [: Видоис.реал.врем.] значение [Разрешено].

Запас заряда аккумулятора при съемке с использованием ЖКД-видоискателя [Прибл. количество кадров]

Температура	Условия съемки	
	Без вспышки	Вспышка используется в 50% случаев
23°C	350	320
0°C	310	280

- Приведенные выше цифры рассчитаны для работы с полностью заряженным аккумулятором LP-E6 по стандартам тестирования CIPA (Camera & Imaging Products Association/Ассоциация производителей камер и устройств обработки изображения).
- С полностью заряженным аккумулятором LP-E6 возможная общая длительность съемки с использованием ЖКД-видоискателя составляет: прибл. 2 ч 20 мин. при 23°C



- Во время съемки с использованием ЖКД-видоискателя не направляйте объектив на солнце. Тепло солнечных лучей может повредить внутренние детали камеры.
- **Предупреждения, касающиеся съемки с использованием ЖКД-видоискателя, приведены на стр. 168–169.**



- Фокусировку также можно произвести, нажав кнопку <AF-ON>.
- При использовании вспышки слышен звук двойного срабатывания затвора, однако выполняется съемка только одного кадра.
- При отображении снимаемого изображения на ЖКД-видоискателе можно просматривать изображения с помощью клавиши <▶>.
- Если долго не используются органы управления камеры, питание автоматически выключается, как задано в параметре [Автоотключение] (стр. 50). Если в пункте меню [Автоотключение] задано значение [Откл.], съемка с использованием ЖКД-видоискателя прекращается автоматически спустя 30 мин. (питание камеры остается включенным).
- С помощью аудио/видеокабеля (входит в комплект поставки) или кабеля HDMI (продается отдельно) снимаемое изображение можно вывести на экран телевизора (стр. 209, 212).

Об отображении информации

- При каждом нажатии кнопки **<INFO.>** изменяется отображаемая информация.

Режим автофокусировки

- **AF Live** : Режим По изображению
- **AF** : Режим Определение лица по изображению
- **AF Quick** : Скоростной режим

Режим перевода кадров:

Баланс белого

Auto Lighting Optimizer (Автоматическая коррекция яркости)

Качество записи изображений

Компенсация экспозиции вспышки

Фиксация АЕ

Вспышка готова

Выдержка затвора

Стиль изображения

Диафрагма

Индикатор величины экспозиции/Диапазон автоматического брекетинга экспозиции (АЕВ)

Точка автофокусировки (Скоростной режим)

Рамка увеличения

Гистограмма

Состояние передачи карты памяти Eye-Fi

Вилка экспозиции вспышки (FEB)

АЕВ

Имитация экспозиции

Контроль заряда аккумулятора

Приоритет светов

Чувствительность ISO

Возможное количество кадров

- Возможно отображение гистограммы в том случае, когда установлен параметр **[Имитация экспоз.: Разрешено]** (стр. 158).
- Нажав кнопку **<INFO.>** можно вызвать отображение электронного уровня (стр. 266). Обратите внимание что, если Режим AF установлен на **[По изобр.]** или камера подключена к телевизору TV с помощью кабеля HDMI, отображение электронного уровня невозможно. вывести электронный уровень на экран будет нельзя.
- Если значок **<Exp.SIM>** отображается белым цветом, это означает, что яркость снимаемого изображения на ЖКД-видеоискателе близка к тому, как будет выглядеть снятый кадр.
- Мигание значка **<Exp.SIM>** означает, что изображение в режиме съемки с использованием ЖКД-видеоискателя не может быть отображено с подходящей яркостью из-за слишком низкой или высокой освещенности. Однако фактически записанное изображение будет отражать установленную экспозицию.
- Следует учесть, что при использовании вспышки или длительной ручной выдержки значок **<Exp.SIM>** и гистограмма недоступны. При низкой или высокой освещенности гистограмма может отображаться неправильно.

Имитация конечного изображения

Имитация конечного изображения отображает эффекты стиля изображения, баланса белого и т.д. для изображения, выводимого на ЖКД-видеоискатель, так что фотограф может увидеть, как будет выглядеть записанное изображение. При фотосъемке изображение, выводимое на ЖКД-видеоискатель, будет автоматически отображать настройки, перечисленные ниже.

Имитация конечного изображения для фотоснимков

- Стиль изображения
 - * Будут отображаться все настройки: резкость, контрастность, насыщенность цветов, цветовой тон.
- Баланс белого
- Коррекция баланса белого
- Выбор атмосферы съемки
- Съемка по освещению или сцене
- Экспозиция (функция имитации экспозиции установлена положение [Разрешено])
- Глубина резкости (кнопка предварительного просмотра глубины резкости: Вкл.)
- Auto Lighting Optimizer (Автокоррекция яркости)
- Коррекция периферийной освещенности
- Приоритет светов
- Соотношение сторон (подтверждение области изображения)

Настройки функций съемки

Настройки AF / DRIVE / ISO

В режиме ЖКД-видоискателя можно пользоваться кнопками <AF>, <DRIVE>, или кнопкой <ISO> для отображения соответствующего экрана с настройками на ЖК-дисплее, а также клавишами <◀▶> для задания функции.

Быстрая настройка

При отображении изображения на ЖК-дисплее, нажатие кнопки <Q> выводит на экран устанавливаемые функции. В режимах Базовой зоны можно изменять режим автофокусировки и настройки, перечисленные на стр. 67. В режимах Творческой зоны, можно задавать Режим AF, Режим перевода кадров, Баланс белого, Стиль изображения, Auto Lighting Optimizer (Автокоррекция яркости), качество записи изображений и компенсацию экспозиции вспышки.



1 Нажмите кнопку <Q>.





- ▶ Функция, которую можно установить, выделена синим цветом.
- Если выбран значок <AF Quick>, отображаются также точки автофокусировки.

2 Выберите функцию и установите ее.

- Клавишами <▲▼> выберите функцию.
- ▶ Настройка выбранной функции отображается внизу.
- Для изменения настройки поверните диск <☉> или <☂>. При нажатии кнопки <SET>, отображается экран настройки соответствующей функции (кроме точки AF).



- Для съемки с использованием ЖКД-видоискателя в качестве режима замера экспозиции устанавливается оценочный замер.
- В режимах Творческой зоны можно проверить глубину резкости с помощью кнопки просмотра глубины резкости.
- При серийной съемке для всех кадров применяется экспозиция, установленная для первого кадра.
- Съемку с использованием ЖКД-видоискателя можно производить также с помощью пульта ДУ (продается отдельно, стр. 126).

Настройка функций меню

				
Видоис. реал. врем.	Разрешено			
Режим AF	По изображ.			
Отображ. сетки	Откл.			
Соотношен. сторон	3:2			
Имитация экспоз.	Разрешено			
Тихая съемка	Режим 1			
Таймер замера	16 с			

Здесь приводится описание настроек функций, специфических для съемки с использованием ЖКД-видеоискателя. Ниже приводится описание параметров меню, отображаемых на вкладке .

Настраиваемые в данном меню функции задаются только при съемке с использованием ЖКД-видеоискателя. Эти функции не включаются при съемке с использованием видеоискателя.

- **Съемка с использованием ЖКД-видеоискателя (Видоис.реал.врем.)**
Установите для съемки с использованием ЖКД-видеоискателя значение **[Разрешено]** или **[Запрещено]**.
- **Режим автофокусировки**
Можно выбрать установку **[По изображ.]** (стр. 160), **[ По избобр.]** (стр. 161) или **[Скоростной]** (стр. 165).
- **Отображение сетки**
Установив значение **[Сетка 1 **] или **[Сетка 2 **], можно вывести на экран сетку.
- **Соотношение сторон** [★]
Соотношения сторон может иметь следующие значения **[3:2]**, **[4:3]**, **[16:9]**, или **[1:1]**. Следующие соотношения сторон будут отображаться с линиями на ЖКД-видеоискателе. **[4:3]** **[16:9]** **[1:1]**.
Изображения JPEG будут сохраняться с заданным соотношением сторон.
Изображения RAW всегда будут сохраняться с соотношением сторон **[3:2]**. Вследствие того, что сведения о соотношении сторон добавляются к изображению RAW, при обработке изображения RAW с помощью прилагаемого программного обеспечения, изображение будет генерироваться с соответствующим соотношением сторон.
В случае соотношения сторон **[4:3]**, **[16:9]**, и **[1:1]** линии соотношения сторон появляются во время просмотра изображения, однако они на самом деле не прорисовываются на изображении.

Качество	Соотношение сторон и количество пикселей			
	3:2	4:3	16:9	1:1
L RAW	5184x3456 (18,0 млн пикселей)	4608x3456 (16,0 млн пикселей)	5184x2912* (15,1 млн пикселей)	3456x3456 (11,9 млн пикселей)
M	3456x2304 (8,0 млн пикселей)	3072x2304 (7,0 млн пикселей)	3456x1944 (6,7 млн пикселей)	2304x2304 (5,3 млн пикселей)
M RAW	3888x2592 (10,1 млн пикселей)	3456x2592 (9,0 млн пикселей)	3888x2188* (8,5 млн пикселей)	2592x2592 (6,7 млн пикселей)
S1 S RAW	2592x1728 (4,5 млн пикселей)	2304x1728 (4,0 млн пикселей)	2592x1456* (3,8 млн пикселей)	1728x1728 (3,0 млн пикселей)
S2	1920x1280 (2,5 млн пикселей)	1696x1280* (2,2 млн пикселей)	1920x1080 (2,1 млн пикселей)	1280x1280 (1,6 млн пикселей)
S3	720x480 (350 000 пикселей)	640x480 (310 000 пикселей)	720x400* (290 000 пикселей)	480x480 (230 000 пикселей)

- Для обеспечения качества записи изображений, отмеченных звездочкой, допускается неточное соответствие количества пикселей установленному соотношению сторон.
- Отображаемая область для значений соотношения сторон, отмеченных звездочкой, немного больше, чем записанная область. Во время съемки вы можете проверять сделанные фотографии на ЖК-дисплее.
- При печати снимков, снятых EOS 60D с соотношением сторон 1:1, посредством прямой печати на другой камере, изображение может быть отпечатано неточно.

● Имитация экспозиции. ☆

Функция имитации экспозиции отображает и имитирует уровень яркости фактического изображения (экспозиции). Ниже приводится описание настроек [**Разрешено**] и [**Запрещено**]:

● Разрешено (Exp.SIM)

Отображаемая яркость изображения примерно соответствует фактической яркости (экспозиции) снятого изображения. При установке компенсации экспозиции яркость изображения изменится соответствующим образом.

● Запрещено (DISP)

Изображение отображается со стандартной яркостью для удобного просмотра изображения, выводимого на ЖКД-видеоискатель.

● **Тихая съемка** ☆

● **Режим 1**

Звук производимой съемки тише, чем при обычной съемке. Возможна также серийная съемка. Скорость высокоскоростной серийной съемки составляет приibl. 5 кадров/с.

● **Режим 2**

При полном нажатии кнопки спуска затвора снимается только один кадр. При удержании кнопки спуска затвора в нажатом положении работа камеры приостановится. Если затем вернуть кнопку спуска затвора в положение нажатия наполовину, работа камеры возобновится. Таким образом, звук, производимый при съемке, будет минимизирован. Даже если выбран режим серийной съемки, будет сделан только один кадр.

● **Запрещено**

При использовании объектива TS-E и **выполнении сдвига в вертикальном направлении** или при использовании удлинительного тубуса обязательно установите для этого параметра значение **[Запрещено]**. Задание значения **[Режим 1]** или **[Режим 2]** приведет к неправильной экспозиции.

При полном нажатии кнопки спуска затвора слышен звук срабатывания затвора, как при съемке двух кадров. Однако при этом снимается только один кадр.



● При использовании вспышки, функция **[Запрещено]** будет работать, только если установлена на **[Режим 1]** или **[Режим 2]**.

● При использовании вспышки другого производителя (не Canon) задайте для этого параметра значение **[Запрещено]**. (Если установлено значение **[Режим 1]** или **[Режим 2]**, вспышка не работает).

● **Таймер замера** ☆

Время отображения настроек экспозиции можно изменять (время фиксации AE).



В случае выбора пункта **[☑: Данные для удаления пыли]**, **[🔧: Очистка сенсора]**, **[🔧: Сбросить все настройки камеры]** или **[🔧: Встроенн. ПО вер.]** съемка с использованием ЖКД-видеоискателя прекращается.

Использование функции автофокусировки для фокусировки ■

Выбор режима автофокусировки

Доступны следующие режимы автофокусировки [По изображ.], [По изобр.] (определение лица, стр. 161), и [Скоростной] (стр. 165).

Если требуется добиться точной наводки на резкость, установите переключатель режима фокусировки на объективе в положение <MF>, увеличьте изображение и выполните фокусировку вручную (стр. 167).

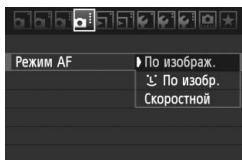

Выберите режим автофокусировки.

- На вкладке [AF] выберите пункт [Режим AF].
- Во время отображения снимаемого изображения на ЖКД-видоискателе можно нажать кнопку <AF> для выбора режима автофокусировки на открывшемся экране настройки.

По изображению AF Live

Для фокусировки используется датчик изображения. Хотя автофокусировка возможна при отображении снимаемого изображения на ЖКД-видоискателе, **она занимает больше времени, чем в скоростном режиме.** Кроме того, наводка на резкость может быть затруднена по сравнению со скоростным режимом.



Точка автофокусировки

1 Выведите изображения на ЖКД-видоискатель.

- Нажмите кнопку <CAM>.
- ▶ На ЖК-дисплее появится снимаемое изображение.
- ▶ Отобразится точка автофокусировки <AF>.

2 Переместите точку автофокусировки

- С помощью джойстика <AF-ON> точку автофокусировки можно переместить в требуемое положение (ее нельзя перемещать к самым краям кадра).
- Для возврата точки автофокусировки в центр, нажмите кнопку <AF-ON>.

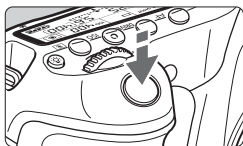

3 Сфокусируйтесь на объект.

- Наведите точку автофокусировки на объект и наполовину нажмите кнопку спуска затвора.
- ▶ После завершения наводки на резкость точка автофокусировки загорится зеленым цветом и прозвучит звуковой сигнал.
- ▶ Если навести на резкость не удалось, точка автофокусировки загорится оранжевым цветом.



4 Произведите съемку.

- Проверьте фокусировку и экспозицию и полностью нажмите кнопку спуска затвора для съемки кадра (стр. 152).

☺ (Определение лица) По изображению: AF ☺

В данном режиме при использовании такого же способа автофокусировки, как и для режима По изображению, выполняется определение лиц людей и фокусировка на лицах. Попросите снимаемого повернуться лицом к камере.



1 Выведите изображения на ЖК-видоискатель.

- Нажмите кнопку <📷>.
- ▶ На ЖК-дисплее появится снимаемое изображение.
- После определения лица, появится рамка <☺>, окружающая лицо, на которое будет выполнена фокусировка.
- При определении нескольких лиц отображается значок <☺☺>. С помощью джойстика <📷> переместите рамку <☺> на лицо, которое должно быть в фокусе.

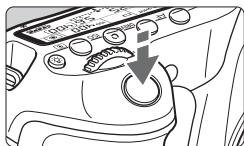

2 Сфокусируйтесь на объект.

- Нажмите кнопку спуска затвора наполовину, камера выполнит фокусировку на лицо, окруженное рамкой <[]>.
- ▶ После завершения наводки на резкость точка автофокусировки загорится зеленым цветом и прозвучит звуковой сигнал.
- ▶ Если навести на резкость не удалось, точка автофокусировки загорится оранжевым цветом.
- Если камере не удается обнаружить лицо, отображается точка автофокусировки <□> и автофокусировка выполняется по центру.



3 Произведите съемку.



- Проверьте фокусировку и экспозицию и полностью нажмите кнопку спуска затвора для съемки кадра (стр. 152).

- ⚠
- Если наводка на резкость не достигнута, определение лица будет невозможным. Если объектив позволяет фокусировку вручную даже когда переключатель режима фокусировки на объективе установлен в положение <AF>, поверните кольцо фокусировки для приблизительной наводки на резкость. Тогда лицо будет распознано и отобразится значок <[]>.
 - Отличный от лица человека объект может быть определен как лицо.
 - Функция определения лица не работает, если на изображении лицо слишком маленькое или слишком большое, при слишком ярком или слабом освещении, если лицо ориентировано горизонтально, сильно наклонено или частично скрыто.
 - Рамка фокусировки <[]> может охватывать только часть лица.

- 📄
- При нажатии кнопки <📄> Режим AF переключается в режим По изображению (стр. 160). Наклоняя джойстик <📄>, можно перемещать точку автофокусировки. Снова нажмите кнопку <📄> для возврата в режим 📄 (определение лица) По изображению.
 - Поскольку для лица, расположенного слишком близко к краю изображения, автофокусировка невозможна, рамка <[]> на дисплее будет недоступна. В этом случае при нажатии кнопки спуска затвора наполовину для наводки на резкость будет использована центральная точка автофокусировки <□>.

Примечания, касающиеся режимов По изображению и (Определение лица) По изображению

Автофокусировка

- Для наведения на резкость потребуется немного больше времени.
- Даже если резкость достигнута, нажатие спуска затвора наполовину приведет к повторной фокусировке.
- В течение и после автофокусировки яркость изображения может меняться.
- Если во время отображения снимаемого изображения на ЖКД-видеоискателе изменяется источник света, экран может мигать, что затруднит фокусировку. В этом случае прекратите съемку с использованием ЖКД-видеоискателя и сначала выполните автофокусировку при имеющемся источнике света.
- При нажатии кнопки  > в режиме По изображению, оно увеличивается в точке АФ. Если фокусировка при выбранном увеличении затруднительна, вернитесь в режим обычного просмотра и выполните автофокусировку. Учтите, что скорость автофокусировки для обычного и увеличенного просмотра может различаться.
- Если выполняется автофокусировка при обычном просмотре в режиме По изображению, а затем изображение увеличивается, фокусировка может быть выключена.
- В режиме  По изображению изображение при нажатии кнопки  > не увеличивается.



- Если в режиме По изображению  (определение лица) По изображению, необходимо произвести съемку объекта на периферии, когда он находится немного не в фокусе, наведите центральную точку автофокусировки на объект и сделайте кадр.
- Подсветка для автофокусировки не включается.

Условия съемки, затрудняющие фокусировку:

- малоконтрастные объекты, такие как голубое небо или однотонные плоские поверхности;
- объекты с низкой освещенностью;
- полосатые или другие объекты, изменение контрастности которых происходит только в одном направлении;
- источник освещения, яркость, цвет или структура которого постоянно меняется;
- ночные сюжеты или точечные источники света;
- объекты, освещенные флуоресцентными лампами или мигающими источниками;
- очень мелкие объекты;
- объекты на краю изображения;
- сильно отражающие объекты;
- объекты, на которых точка автофокусировки охватывает близкие и удаленные объекты (например, животное в клетке);
- объекты, продолжающие движение внутри точки автофокусировки, которые не могут быть неподвижными из-за сотрясения камеры или размытости изображения;
- объект, приближающийся к камере или удаляющийся от нее;
- очень сильно расфокусированный объект;
- при использовании мягкорисующего объектива с применением функции смягченного изображения;
- при использовании фильтра со специальным эффектом.

Скоростной режим: AFQuick

Специальный датчик автофокусировки используется для фокусировки в режиме One-Shot AF (покадровая автофокусировка) (стр. 76) таким же образом, как и при съемке с использованием видоискателя. Хотя возможна быстрая фокусировка на снимаемой области, **во время автофокусировки отображение снимаемого изображения на ЖКД-видоискателе на мгновение прерывается.**

Точка автофокусировки







Рамка увеличения

1 Выведите изображения на ЖКД-видоискатель.

- Нажмите кнопку .
- ▶ На ЖК-дисплее появится снимаемое изображение.
- Небольшие рамки на экране представляют собой точки автофокусировки, а рамка большего размера – рамку увеличения.

2 Выберите точку автофокусировки. ☆

- При нажатии кнопки  появляется экран быстрой настройки.
- ▶ Функция, которую можно установить, выделена синим цветом.
- Чтобы выбрать точку автофокусировки, нажмите клавишу .
- С помощью диска  и  выберите точку автофокусировки.



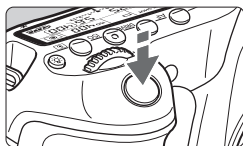

3 Сфокусируйтесь на объект.

- Наведите точку автофокусировки на объект и наполовину нажмите кнопку спуска затвора.
- ▶ Вывод снимаемого изображения на ЖКД-видоискатель прекратится, зеркало опустится в нижнее положение, и произведется автофокусировка.
- ▶ После завершения наводки на резкость прозвучит звуковой сигнал и изображение снова появится на ЖКД-видоискателе.
- ▶ Точка автофокусировки, используемая для фокусировки, отобразится зеленым цветом.



4 Произведите съемку.

- Проверьте фокусировку и экспозицию и полностью нажмите кнопку спуска затвора для съемки кадра (стр. 152).



 Съемка во время автофокусировки невозможна. Производите съемку только после появления на ЖК-дисплее снимаемого изображения.

Ручная фокусировка

Можно увеличить изображение и произвести точную наводку на резкость вручную.

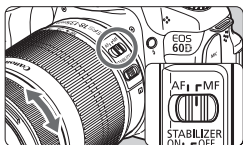

1 Установите переключатель режима фокусировки на объективе в положение <MF>.

- Для приблизительной фокусировки поворачивайте фокусирующее кольцо на объективе.

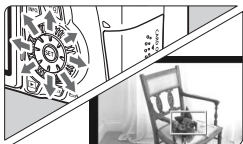

2 Переместите рамку увеличения.

- Джойстиком <⬠> переместите рамку увеличения в положение, на котором требуется сфокусироваться.
- Для возврата рамки увеличения в центр, нажмите кнопку <⌫>.

Рамка увеличения

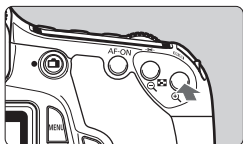

3 Увеличьте изображение.

- Нажмите кнопку <⌕>.
- ▶ Изображение внутри рамки увеличения увеличится.
- При каждом нажатии кнопки <⌕> отображение будет изменяться в следующей последовательности:

→ 5x → 10x → Обычный вид



Фиксация АЕ

Положение увеличенной области

Увеличение

4 Сфокусируйтесь вручную.

- Для фокусировки смотрите на увеличенное изображение и поворачивайте фокусирующее кольцо на объективе.
- После наводки на резкость нажмите кнопку <⌕> для возврата к обычному отображению.

5 Произведите съемку.

- Проверьте фокусировку и экспозицию и нажмите кнопку спуска затвора для съемки кадра (стр. 152).

Примечания, касающиеся снимаемого изображения, выводимого на ЖКД-видеоискатель

- При низкой или высокой освещенности яркость изображения, выводимого на ЖКД-видеоискатель, может не соответствовать яркости снятого изображения.
- При изменении источника света на изображении экран может мигать. В этом случае остановите съемку с использованием ЖКД-видеоискателя и возобновите ее при том источнике света, который будет использоваться при съемке.
- Если навести камеру в другом направлении, яркость снимаемого изображения, выведенного на ЖКД-видеоискатель, может на мгновение исказиться. Прежде чем производить съемку, дождитесь стабилизации уровня яркости.
- При наличии на изображении очень яркого источника света (например, солнца) на ЖК-дисплее эта область может выглядеть черной. Однако на фактически снятом изображении яркая область отображается правильно.
- Если при низкой освещенности для параметра [: **Яркость ЖКД**] задано высокое значение, изображение на ЖКД-видеоискателе может содержать цветные шумы. Однако при съемке фотографии цветные шумы не записываются.
- При увеличении изображения, его резкость может быть более выраженной чем на самом деле.



Примечания, касающиеся результатов съемки

- При длительной съемке с использованием ЖКД-видеоискателя температура внутри камеры может повыситься, что может привести к ухудшению качества изображения. В перерывах между сеансами съемки отменяйте режим съемки с использованием ЖКД-видеоискателя.
- Перед съемкой с длительной выдержкой временно остановите съемку с использованием ЖКД-видеоискателя и подождите несколько минут. Это позволит предотвратить ухудшение изображения.
- Съемка с использованием ЖКД-видеоискателя при высоких температурах и при высоких значениях ISO может привести к появлению шумов или неправильных цветов.
- Если съемка производится при высоких значениях чувствительности ISO, на изображении могут появляться шумы (полосы, световые точки и т.п.).
- Если произвести съемку при отображении увеличенного изображения, экспозиция может получиться не такой, как требуется. Перед съемкой вернитесь к обычному отображению. Во время увеличения значения диафрагмы и выдержки отображаются красным цветом. Даже при съемке кадра во время увеличения изображение будет снято в обычном виде.
- Если в меню [**Auto Lighting Optimizer/Автокоррекция яркости**] (стр. 101) установлено значение отличное от [**Запрещена**], изображение может выглядеть ярким даже при установленной уменьшенной компенсации экспозиции или компенсации экспозиции вспышки.

Примечания о пользовательских функциях

- В режиме ЖКД-видеоискателя, некоторые настройки пользовательских функций не применяются (стр. 251).

Примечания, касающиеся объективов и вспышки

- Использование фиксированного положения фокусировки на супертелеобъективах невозможно.
- При использовании встроенной вспышки или внешней вспышки Speedlite фиксация экспозиции вспышки невозможна. Также нельзя воспользоваться внешней проверочной вспышкой Speedlite.



8

Видеосъемка



Для выполнения видеосъемки переведите диск установки режима в положение . Используется тип видеоизображений MOV.



Карты памяти, пригодные для видеозаписи

При видеосъемке пользуйтесь SD-картой большой емкости класса скорости 6 «CLASS 6» или более высокого разряда. В случае использования карты с низкой скоростью записи при видеосъемке видео может записываться неправильно. При использовании карты памяти, имеющей низкую скорость чтения, видеозапись может воспроизводиться неправильно. Для того чтобы проверить скорость чтения/записи карты памяти, посетите веб-сайт компании-изготовителя карты памяти.



О стандарте Full HD 1080

Full HD 1080 обозначает совместимость со стандартом высокой четкости (High-Definition) с разрешением 1080 пикселей по вертикали (строк).



Видеосъемка

Для воспроизведения видеозаписей рекомендуется подключить камеру к телевизору (стр. 209-212).

Съемка с автоматической установкой экспозиции



1 Поверните диск установки режима в положение < >.

- ▶ Слышен звук работы зеркала, затем на ЖК-дисплее появляется изображение.

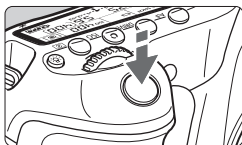



2 Сфокусируйтесь на объект.

- Перед видеосъемкой выполните автоматическую или ручную фокусировку (стр. 160-167).
- При нажатии кнопки спуска затвора наполовину камера выполнит фокусировку в текущем режиме автофокусировки.



3 Произведите видеосъемку.

- Для запуска видеосъемки нажмите кнопку <  >. Для остановки видеосъемки снова нажмите кнопку <  >.
- ▶ Во время видеосъемки в правом верхнем углу экрана будет отображаться значок «  ».

Запись видео

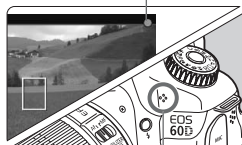

Микрофон



- Во время видеосъемки не направляйте объектив на солнце. Тепло солнечных лучей может повредить внутренние детали камеры.
- **Предостережения, касающиеся видеосъемки, приведены на стр. 187–188.**
- При необходимости прочитайте также предостережения, касающиеся съемки с использованием ЖКД-видоискателя, на стр. 168 и 169.



Сведения о белом <☉> и красном <☹> значках уведомления о температуре внутри камеры

- При повышении температуры внутри камеры из-за продолжительной видеосъемки или высокой температуры окружающей среды появляется белый значок <☉>. Видеосъемка при отображении данного значка не влияет на качество видеозаписи. Однако, если переключиться в режим фотосъемки, качество снимков может ухудшиться. Следует приостановить фотосъемку и дать камере остыть.
- При дальнейшем повышении температуры внутри камеры во время отображения белого значка <☉> начинает мигать красный значок <☹>. Мигающий значок обозначает, что видеосъемка будет автоматически прекращена. В этом случае съемку невозможно будет возобновить до тех пор, пока температура внутри камеры не снизится. Выключите питание камеры и не включайте его некоторое время.
- Видеосъемка с использованием ЖКД-видоискателя при высокой температуре в течение продолжительного времени приводит к появлению значков <☉> и <☹>. Если видеосъемка не производится, выключите камеру.



- Фокусировку также можно произвести, нажав кнопку <AF-ON>.
- При нажатии кнопки <★> возможна фиксация автоэкспозиции (стр. 122). Фиксацию АЕ во время видеозаписи можно отменить нажатием кнопки <☐>.
- Чувствительность ISO, выдержка и диафрагма устанавливаются автоматически.
- Диск <☉> можно установить компенсацию экспозиции.
- При нажатии кнопки спуска затвора наполовину в нижней левой части экрана отображаются значения выдержки и диафрагмы (стр. 176). Это установка экспозиции для съемки фотографии.

Съемка с ручной установкой экспозиции

У пользователя есть возможность вручную устанавливать выдержку, диафрагму и чувствительность ISO для видеосъемки. Ручная установка экспозиции для видеосъемки предназначена для опытных пользователей.



1 Поверните диск установки режима в положение <[Video]>.

- ▶ Слышен звук работы зеркала, затем на ЖК-дисплее появляется изображение.

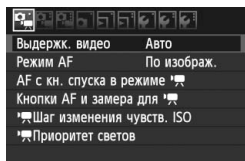

2 Выберите пункт [Выдержк. видео].

- Нажмите кнопку <[MENU]> и на вкладке [Video Hold] выберите значение [Выдержк. видео], затем нажмите кнопку <[SET]>.

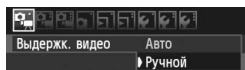

3 Выберите пункт [Ручной].

- Выберите пункт [Ручной], затем нажмите кнопку <[SET]>.
- Выйдите из меню.

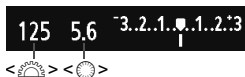

4 Установите выдержку и диафрагму.

- Для установки выдержки поворачивайте диск <[Shutter]>. Доступные варианты выдержки зависят от скорости видеозаписи <[FPS]>.
 - 1/60 / 1/50 : 1/4000–1/60 с
 - 1/30 / 1/25 / 1/24 : 1/4000–1/30 с
- Для установки диафрагмы поворачивайте диск <[Aperture]>. Если диафрагму установить не удастся <[UNLOCK]>, нажмите кнопку (<[16]>) и поверните диск <[Aperture]>.

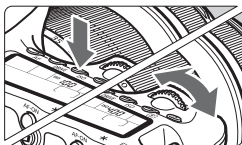

5 Установите чувствительность ISO.

- Нажмите кнопку <ISO>.
- ▶ На ЖК-дисплее появится экран установки.
- Клавишами <◀▶> установите чувствительность ISO.
 - Автоматическая установка ISO: ISO 100 - 6400
 - Ручная установка ISO: ISO 100 - 6400

6 Сфокусируйтесь и произведите видеосъемку.

- Процедура аналогична шагам 2 и 3 для раздела «Съемка с автоматической установкой экспозиции» (стр. 172).



- Установка фиксации автоэкспозиции и компенсации экспозиции невозможна.
- Изменение выдержки или диафрагмы во время видеосъемки не рекомендуется, из-за того, что одновременно будет выполнена запись изменений экспозиции.
- Не следует выполнять зумирование при выполнении видеосъемки с использованием объектива, максимальная диафрагма которого изменяется при зумировании, из-за того, что одновременно будет выполнена запись изменений экспозиции.
- Если видеосъемка производится в условиях освещения флуоресцентными лампами, изображение может мигать.



- При Автоматической установке ISO стандартная выдержка видео достигается даже при изменении уровня освещенности.
- При видеосъемке движущегося объекта рекомендуется использовать выдержку в диапазоне от 1/30 с до 1/125 с. Чем меньше выдержка, тем менее плавным будет отображение движений объектов.
- Во время воспроизведения видеозаписи при «Отображении информации о параметрах съемки» (стр. 192), режим съемки, значения выдержки и величина диафрагмы не отображаются. В информацию об изображении (Exif) записываются значения, установленные в начале

Об отображении информации

- При каждом нажатии кнопки **<INFO.>** изменяется отображаемая информация.



* Применяется к отдельному видеоклипу.

- Нажав кнопку **<INFO.>** можно вызвать отображение электронного уровня (стр. 266). При запуске видеосъемки электронный уровень выключается. Чтобы снова отобразить электронный уровень, остановите видеосъемку и нажмите кнопку **<INFO.>**. Учтите, что если режим автофокусировки установлен на [**По изобр.**] или камера подсоединена к телевизору с помощью кабеля HDMI (стр. 209), электронный уровень не отображается.
- Если в камеру не установлена карта памяти, оставшееся время видеосъемки отображаются красным цветом
- При запуске видеосъемки отображение оставшегося времени видеосъемки заменяется отображением прошедшего времени.



- Непрерывно снимаемый отдельный видеосюжет записывается в виде одного файла.
- Монофоническая аудиозапись производится с помощью встроенного микрофона (стр. 172).
- Запись звука в стереофоническом режиме возможна при подключении внешнего микрофона (приобретается отдельно), оснащенного стереоразъемом (диаметром 3,5 мм), ко входу внешнего микрофона камеры (стр. 16).
- Настройки видеосъемки находятся на вкладках меню [ⓘ], [ⓘ], и [ⓘ] (стр. 182).
- Если задан режим съемки <ⓘ> или <ⓘ>, для запуска и остановки видеосъемки возможно использование пульт ДУ RC-6 (продаются отдельно, стр. 126). Установите переключатель таймера в положение <2> (2-х секундная задержка), затем нажмите кнопку передачи. Если переключатель установлен в положение <●> (съемка без задержки), будет произведена фотосъемка.
- Ниже приводятся сведения об общей длительности съемки при полностью заряженном аккумуляторе LP-E6. При температуре 23°C: прибл. 2 ч, при температуре 0°C: прибл. 1 ч 40 мин.

Имитация конечного изображения

Имитация конечного изображения отображает эффекты стиля изображения, баланса белого и т.д. для изображения, выводимого на ЖКД-видеоискатель, так что фотограф может увидеть, как будет выглядеть записанное изображение. сделанный снимок. При видеосъемке, изображение, выводимое на ЖКД-видеоискатель будет автоматически отображать настройки, перечисленные ниже.

Имитация конечного изображения для видеозаписей

- Стиль изображения
 - * Будут отображаться все настройки: резкость, контрастность, насыщенность цветов, цветовой тон.
- Баланс белого
- Экспозиция
- Глубина резкости
- Auto Lighting Optimizer (Автокоррекция яркости)
- Коррекция периферийной освещенности
- Приоритет светов

Фотосъемка

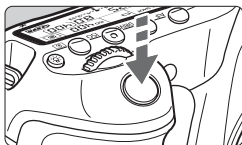

Во время видеосъемки можно сделать снимок, полностью нажав кнопку спуска затвора.

Фотосъемка в режиме <M/>>

- Если размер видеозаписи составляет [1920x1080] или [1280x720], соотношение сторон будет 16:9. Если размер видеозаписи составляет [640x480], соотношение сторон будет 4:3.
- При фотографировании во время видеосъемки, видео будет записывать фотографию в течение примерно 1 секунды.
- Сделанная фотография будет записана на карту памяти, и видеосъемка будет автоматически возобновлена при появлении изображения на ЖКД-видеоискателе.
- Видео и фотография записываются на карту в виде отдельных файлов.
- Функции, специфические для съемки фотографий, приведены ниже. Остальные функции такие же, как для видеосъемки.

Функция	Настройки
Качество записи изображений	В соответствии со значением, установленным в меню [M/ Качество].
Установка экспозиции	Установка выдержки и диафрагмы выполняется автоматически (либо вручную в ручном режиме). Отображается при нажатии кнопки спуска затвора наполовину.
АЕВ	Отменен
Режим перевода кадров:	Все настраиваемые*
Вспышка	Без вспышки

* Перед видеосъемкой можно воспользоваться автоспуском. При использовании во время видеосъемки, автоспуск переключается на одиночную фотосъемку.

Серийная съемка во время видеозаписи возможна, однако снятые изображения не будут отображаться на дисплее. В зависимости от качества изображения на фотографиях, количества снимков, сделанных во время серийной съемки, параметров карты памяти и т.д., видеосъемка может быть автоматически остановлена.

Настройки функций съемки

Настройки AF / DRIVE / ISO

Можно пользоваться кнопками <AF> или <DRIVE> для отображения соответствующего экрана с настройками на ЖК-дисплее, а также клавишами <◀▶> для задания функции.

Для установки чувствительности ISO в ручном режиме (стр. 174), нажмите кнопку <ISO> клавишу <◀▶>.

Q Быстрая настройка

При отображении изображения на ЖК-дисплее, нажатие кнопки <Q> позволяет задать следующие функции: режим AF, **режим перевода кадров (фотосъемка)**, **баланс белого**, **стиль изображения**, **Auto Lighting Optimizer (Автокоррекция яркости)**, **качество записи изображений (фотосъемка)**, и размер видеозаписи. (Функции, выделенные жирным шрифтом, применяются ко всем режимам съемки)



1 Нажмите кнопку <Q>.

- ▶ Функция, которую можно установить, выделена синим цветом.
- Если выбран значок <AFQuick>, отображаются также точки автофокусировки.

2 Выберите функцию и установите ее.

- Клавишами <▲▼> выберите функцию.
- ▶ Настройка выбранной функции отображается внизу.
- Для изменения настройки поверните диск <☉> или <☀>. Изменить настройку можно клавишами <◀▶> (кроме точки AF).

MENU Установка размера видеозаписи

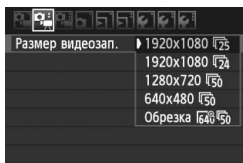

На вкладке [MENU] в меню [Размер видеозап.] можно задать размер изображения видеозаписи [*****x*****] и скорость видеозаписи [FPS] (записанных кадров в секунду). Параметр FPS (записанные кадры в секунду) автоматически переключается в зависимости от настройки значения [TV-стандарт].

● Размер изображения

[1920x1080] : Качество записи Full HD (Full High-Definition).

[1280x720] : Качество записи HD (High-Definition).

[640x480] : Стандартное определение качества записи. Соотношение сторон 4:3.

[Обрезка 640x480]: Стандартное определение качества записи. Соотношение сторон 4:3. Это дает эффект телеобъектива примерно 7x. Такой режим съемки называется «Обрезка видео»

● Скорость видеозаписи (кадров/с: кадров в секунду)

[FPS] [FPS] : Для регионов с форматом теле вещания NTSC (Северная Америка, Япония, Корея, Мексика и т.д.).

[FPS] [FPS] : Для регионов с форматом теле вещания PAL (Европа, Россия, Китай, Австралия и т.д.).

[FPS] : В основном для видеозаписей.

ⓘ Примечания для функции Обрезка видео

- Во избежание сотрясения камеры при съемке с рук, установите ее на штатив.
- Изображение обрезанного видео нельзя увеличить для фокусировки.
- Даже если установлен режим автофокусировки [Скоростной], при видеосъемке он будет заменен режимом [По изображ.]. Кроме того, в режиме [По изображ.], точка автофокусировки отображается в увеличенном размере по сравнению с другими размерами записываемого видео.
- Шумы и точки могут стать более различимыми, чем при других размерах записываемого видео.
- Фокусировка может быть затруднена, если точка автофокусировки покрывает как ближний, так и дальний объект.
- Фотосъемку выполнить невозможно.

Общая длительность видеосъемки и размер файла в минуту

Из-за ограничений файловой системы, если размер отдельного видеоклипа достигает 4 Гб, видеосъемка прерывается автоматически. При значениях [1920x1080] и [1280x720], максимальная длительность записи отдельного видеоклипа составляет приблизительно 12 мин. При значениях [640x480] и [Обрезка видео 640x480] максимальная длительность записи отдельного видеоклипа составляет приблизительно 24 мин. Для возобновления видеосъемки нажмите кнопку <  >. (Начинается запись нового видеофайла).

Размер видеозаписи	Общая длительность записи (прибл.)		Размер файла	
	Карта емкостью 8 Гбайт	Карта емкостью 16 Гбайт		
[1920x1080]		22 мин.	44 мин.	330 Мбайт/мин.
				
				
[1280x720]		22 мин.	44 мин.	330 Мбайт/мин.
				
[640x480] [Обрезка видео 640x480]		46 мин.	1 ч 32 мин.	165 Мбайт/мин.
				



- Повышение температуры внутри камеры может привести к остановке видеосъемки раньше максимальной длительности записи, показанной выше (стр. 173).
- Максимальная длительность записи одного видеоклипа составляет 29 мин. 59 секунд. В зависимости от снимаемого объекта и повышении температуры внутри камеры, видеосъемка может остановиться раньше чем пройдет 29 минут. 59 секунд.



С помощью программы ZoomBrowser EX/ImageBrowser (ПО, входящее в комплект поставки) из видеофильма можно выделять фотоснимки. Фотографии получаются следующего качества: прибл. 2 млн пикселей при [1920x1080], прибл. 1 млн пикселей при [1280x720] и прибл. 300000 пикселей при [640x480].

MENU Настройка функций меню

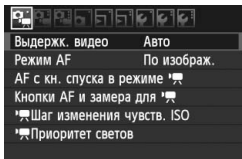

Описание пунктов меню на вкладках [M], [M], и [M] приведено ниже. Учтите, что настройки на вкладках меню [M], [M], и [M] включаются только при переводе Диска установки режима в положение <M>. Они не включаются, если Диск установки режима установлен в другой режим съемки.

Меню [M]

- **Выдержка видео**

В обычных условиях задавайте для этого пункта значение [Авто]. Если в пункте меню [Выдержк. видео] задано значение [Ручной], появляется возможность вручную устанавливать чувствительность ISO, выдержку и величину диафрагмы для видеосъемки (стр. 174).

- **Режим автофокусировки**

Настройки режима автофокусировки такие же, как на стр. 160–166. Можно выбрать режим [По изображ.], [↓ По избр.], или [Скоростной]. Следует отметить, что непрерывная фокусировка на движущийся объект невозможна.

- **AF с кнопкой пуска в режиме M (запись видео)**

Если задано значение [Разрешена], возможна автофокусировка при видеосъемке. Однако, продолжительная автофокусировка невозможна. Использование автофокусировки во время видеосъемки может на мгновение сбить наводку на резкость или изменить экспозицию.

Если для режима AF задано значение [Скоростной], автофокусировка выполняется по изображению.

- **Кнопки AF и замера для **

Можно менять функцию, заданную для нажатия наполовину кнопки спуска затвора, кнопки запуска автофокусировки и кнопки фиксации экспозиции. Кнопкам можно назначить следующие функции в одной из десяти комбинаций: включение замера и AF, фиксация AE, начало замера, отключение AF, нет функции.

- ** Шаг изменения чувствительности ISO**

Чувствительность ISO можно устанавливать вручную с шагом 1/3 ступени или 1 ступень.

- ** Приоритет светов**

Если задано значение [**Разрешен**], будет улучшена детализация в светлах. Динамический диапазон в пределах от стандартного 18% серого до светлых областей расширяется. Переходы между оттенками серого и светлыми областями становятся более плавными. Чувствительность ISO можно будет выбрать в диапазоне 200 - 6400. Для функции Auto Lighting Optimizer (Автокоррекция яркости) может также автоматически устанавливаться значение [**Запрещена**] и его невозможно изменить.





Также включается установленный Режим AF для съемки с использованием ЖКД-видеоискателя (кроме значения [**Обрезка 640x480**]).

Меню []

Размер видеозап.	1920x1080 
Запись звука	Авто
Тихая съемка	Режим 1
Таймер замера	16 с
Отображ. сетки	Откл.

● Запись звука [☆]

Запись звука	
Запись звука	Авто
Уровень записи	
Фильтр ветра	Запретить
-dB 40	12 0
L	-----
R	-----
	MENU 

Показания

Обычно, с помощью встроенного микрофона производится запись звука в монофоническом режиме. Запись стереозвуча возможна при подключении внешнего микрофона, оснащенного стерео разъемом (диаметром 3,5 мм), ко входу внешнего микрофона камеры (стр. 16). При подключении внешнего микрофона запись звука автоматически переводится на него.

Значения параметра [Запись звука]

[Авто] : Уровень записи звука будет регулироваться автоматически. Регулировка уровня записи выполняется автоматически, в зависимости от громкости звука.

[Ручной] : Для опытных пользователей. Возможна ступенчатая регулировка уровня звукозаписи на выбор из 64 уровней.

Выберите пункт **[Уровень записи]** и наблюдая за показаниями уровня, поворачивайте диск , чтобы настроить уровень записи звука. Наблюдая за индикатором максимальных показаний (приблизительно 3 с), настройте индикатор уровня записи так, чтобы его значение при самом громком звуке иногда равнялось отметке «12» (-12 дБ). Если значение превышает отметку «0», появляются искажения.

[Запрещена]: Звук записываться не будет.

[Фильтр ветра]

Если задано значение **[Разрешить]**, будет уменьшен шум от ветра в микрофоне. Обратите внимание, что некоторые шумы в нижнем диапазоне звуковых частот также можно уменьшить. При съемке в местах без ветра для этого пункта можно задать значение **[Запретить]**, чтобы записывать более естественный звук.



- Регулировка баланса громкости между левым (L) и правым (R) звуковыми каналами не предусматривается.
 - В правом и левом канале используется 16-разрядная запись и частота дискретизации 48 кГц.
- **Тихая съемка**
Эта функция применяется в случае фотосъемки (стр. 159).
 - **Таймер замера**
Время отображения настроек экспозиции можно изменять (время фиксации AE) при нажатии кнопки **< * >**.
 - **Отображение сетки**
Установив значение **[Сетка 1 \equiv]** или **[Сетка 2 \equiv]**, можно вызвать отображение сетки.

Меню [☰] [☰]

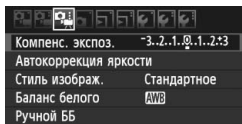

- **Компенсация экспозиции**

Хотя компенсация экспозиции может устанавливаться до ± 5 ступеней, для видеозаписей ее можно устанавливать только до ± 3 ступеней. Для фотографий компенсацию экспозиции можно устанавливать до ± 5 ступеней.

- **Auto Lighting Optimizer (Автокоррекция яркости)**

Значение параметра Auto Lighting Optimizer (Автокоррекция яркости) можно задавать, как указано на стр. 101. Это значение применяется как для видеосъемки, так и для съемки фотографий во время видеосъемки.

Если в меню [☰] [☰] на вкладке [☰ Приоритет светов] задано значение [Разрешен], параметр Auto Lighting Optimizer (Автокоррекция яркости) автоматически устанавливается в положение [Запрещена] и его невозможно изменить.

- **Стиль изображения**

Значение параметра Стиль изображения можно задавать, как указано на стр. 90-95. Это значение применяется как для видеосъемки, так и для съемки фотографий во время видеосъемки.

- **Баланс белого**

Значение параметра Баланс белого можно задавать, как указано на стр. 96-98. Это значение применяется как для видеосъемки, так и для съемки фотографий во время видеосъемки.

- **Ручной ББ**

Как указано на стр. 97, можно выбрать изображение для ручного баланса белого.



Примечания, касающиеся съемки видео

Качество записи и изображения

- Если установленный объектив оснащен функцией Image Stabilizer (Стабилизатор изображения), функция Image Stabilizer (Стабилизатор изображения) будет срабатывать каждый раз, даже без нажатия кнопки спуска затвора наполовину. Использование функции Image Stabilizer (Стабилизатор изображения) может привести к уменьшению длительности видеосъемки или возможного количества кадров. При использовании штатива или, если нет необходимости в использовании функции Image Stabilizer (Стабилизатор изображения), необходимо установить переключатель IS в положение <OFF>.
- Встроенный микрофон камеры записывает также звуки работы камеры. При использовании приобретаемого отдельно внешнего микрофона, можно предотвратить (или сократить) запись этих шумов.
- Не подключайте ко входу внешнего микрофона никакие другие устройства, кроме внешнего микрофона.
- Не рекомендуется использовать автофокусировку во время съемки видео, поскольку это может на мгновение сбить наводку на резкость или изменить экспозицию. Даже если установлен режим автофокусировки [**Скоростной**], при видеосъемке он будет заменен режимом По изображению.
- Если из-за недостаточного объема свободной памяти на карте видеосъемка невозможна, размер записываемого видео и оставшееся время видеосъемки (стр. 176) отображаются красным цветом.
- При использовании карты памяти с низкой скоростью записи во время видеосъемки в правой части экрана может появиться пятиуровневый индикатор. Он показывает какое количество данных еще не было записано на карту памяти (оставшееся место во встроенной буферной памяти). Чем медленнее скорость записи, тем быстрее индикатор будет достигать верхнего уровня. Если индикатор заполнен, видеосъемка автоматически прекращается.



Индикатор

Если карта обладает высокой скоростью записи, индикатор может не отображаться или, если он отображается, уровень вряд ли будет повышаться. Вначале рекомендуется сделать несколько тестовых съемок видео, чтобы убедиться, что карта памяти обладает достаточной скоростью записи. При съемке фотографий во время видеосъемки запись видео может прекратиться. Решить эту проблему можно попытаться, установив низкое качество записи фотоизображений.

Примечания, касающиеся съемки видео

Просмотр и подключение к телевизору

- Если во время автоэкспозиции яркость значительно изменяется, при просмотре эта часть некоторое время может выглядеть как неподвижное изображение. В этом случае производите видеосъемку с ручной установкой экспозиции.
- Если подсоединить камеру к телевизору с помощью кабеля HDMI (стр. 209) и производить видеосъемку с размером [1920x1080] или [1280x720], записываемый видеосюжет отображается на экране телевизора в уменьшенном виде. Однако фактическая запись видеосюжета будет правильно выполнена с заданным размером видеозаписи.
- Если подсоединить камеру к телевизору (стр. 209, 212) и производить видеосъемку, во время съемки телевизор не передает каких-либо звуков. Однако звук будет записан надлежащим образом.

9

Просмотр изображений

В данной главе рассматриваются способы просмотра и удаления фотографий и видеозаписей, просмотра изображений на экране телевизора и другие функции, связанные с просмотром изображений.

Изображения, полученные с помощью другой камеры:

Камера может неправильно отображать файлы с измененным именем, сделанные другой камерой или отредактированные на компьютере.

▶ Просмотр изображений

Вывод одиночного изображения



1 Выведите изображение на экран.

- Нажмите кнопку <▶>.
- ▶ Отобразится последнее снятое или последнее просматривавшееся изображение.



2 Выберите изображение.

- Для просмотра изображений, начиная с последнего, поворачивайте диск <⦿> против часовой стрелки. Для просмотра снятых изображений, начиная с первого, поворачивайте этот диск по часовой стрелке.
- При каждом нажатии кнопки <INFO.> вид экрана изменяется.



Нет информации



Основная информация



Гистограмма

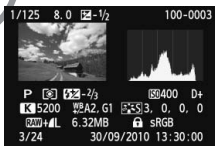

Подробная информация

3 Завершите просмотр изображений.

- Нажмите кнопку <▶> для выхода из режима просмотра изображений и возврата в состояние готовности камеры к съемке.

INFO. Отображение информации о параметрах съемки

Пример изображения, снятого в режиме Творческой зоны



* Если съемка производится в режиме RAW+JPEG, отображается размер файла для изображения JPEG.

* Для фотографий, снятых во время видеозаписи, будет отображаться <[иконка]>.

* Для изображений RAW, обработанных камерой, и изображений, к которым применялись Художественные фильтры, значок <RAW +> изменяется на <[иконка]>.

Пример изображения, снятого в режиме Базовой зоны

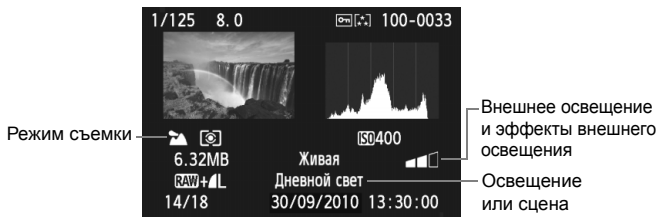

* Для изображений, снятых в режимах Базовой зоны, отображаемые сведения могут отличаться в зависимости от режима съемки.

Пример видеозаписи, снятой в режиме видеосъемки

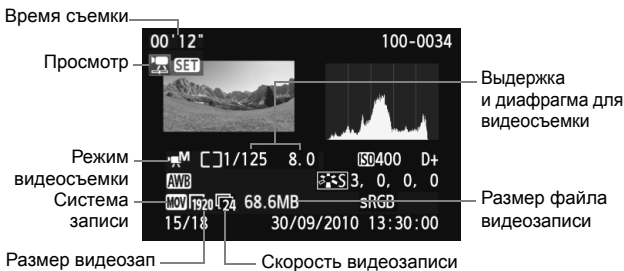

● О выделении переэкспонированных зон

Если в пункте меню [] **Выдел.переэксп.зон** установлено значение [**Разрешено**], переэкспонированные светлые области мигают. Для получения большего количества деталей в передержанных областях установите отрицательную компенсацию экспозиции и повторите съемку.

- **Об отображении точки автофокусировки**

Если в пункте меню [Σ] Индик. точки AF установлено значение [Разрешено], точка автофокусировки, обеспечившая наводку на резкость, отображается красным цветом. Если использовался автоматический выбор точки автофокусировки, красным цветом могут отображаться несколько точек автофокусировки.

- **О гистограмме**

На гистограмме яркости отображаются распределение уровней экспонирования и общая яркость. Гистограмма RGB служит для проверки насыщенности и градации цветов. Режим отображения изменяется в параметре меню [Σ] Гистограмма].

Гистограмма [Яркость]

Такая гистограмма является графиком, показывающим распределение уровней яркости изображения. По горизонтальной оси откладывается яркость (темнее влево и ярче вправо), а по вертикальной оси – количество пикселей для каждого уровня яркости. Чем больше пикселей смещено влево, тем темнее изображение. Чем больше пикселей смещено вправо, тем светлее изображение. Если слишком много пикселей смещено влево, в области теней теряются детали изображения. Если слишком много пикселей смещено вправо, будут потеряны детали в светах. Градации в промежуточных областях воспроизводятся. По изображению и гистограмме яркости можно оценить сдвиг величины экспозиции и общую градацию цветов.

Примеры гистограмм



Темное изображение



Нормальная яркость



Светлое

Гистограмма [RGB]

Такая гистограмма является графиком, показывающим распределение уровней яркости основных цветов на изображении (RGB или красный, зеленый, синий). По горизонтальной оси откладывается яркость цвета (темнее влево и ярче вправо), а по вертикальной оси - количество пикселей для каждого уровня яркости цвета. Чем больше пикселей смещено влево, тем темнее и менее выражен соответствующий цвет. Чем больше пикселей смещено вправо, тем ярче и насыщеннее цвет. Если слишком много пикселей смещено влево, информация о соответствующем цвете будет потеряна. Если слишком много пикселей смещено вправо, цвет будет слишком насыщенным без деталей. По гистограмме RGB можно оценить насыщенность цветов, условия передачи полутонов и смещение баланса белого.

▶ Быстрый поиск изображений

🗪 Отображение нескольких изображений на одном экране (индексный режим)

Выполните быстрый поиск изображений при помощи индексного режима, в котором на экране отображается от четырех до девяти изображений.



1 Переключитесь в индексный режим.

- В режиме просмотра нажмите кнопку <🗪>.
- ▶ Открывается индексный экран с 4 изображениями. Текущее выбранное изображение заключено в синюю рамку.
- Для переключения на индексный экран с 9 изображениями снова нажмите кнопку <🗪>. При нажатии кнопки <🔍> экран переключается на отображение девяти, четырех или одного.



2 Выберите изображение.



- Диск <🌀> передвигайте синюю рамку для выбора изображения. Для выбора изображения, можно также нажать клавишу <▲▼> или <◀▶>.
- С помощью диска <🌀> перейдите на следующий экран индексных изображений.
- Нажмите кнопку <SET> и выбранное изображение отобразится как одиночное изображение.

Переход между изображениями (Режим перехода)

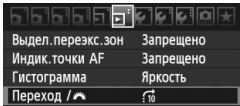
При отображении одиночных изображений с помощью диска < > можно переходить от изображения к изображению.





1 Выберите способ перехода.

- В меню [☰] **Переход**/ выберите способ перехода, затем нажмите кнопку < >.

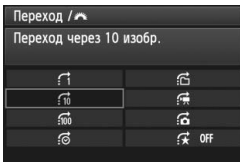
- : Показывать изображения одно за другим
 - : Переход через 10 изобр.
 - : Переход через 100 изобр.
 - : Отображать по дате
 - : Отображать по папке
 - : Отображать только видеозаписи
 - : Отображать только фотографии
 - : Отображать по оценке (стр. 198)
- Диском < > выберите оценку.





2 Выполните просмотр с переходом.

- Нажмите кнопку < > для просмотра изображений.
- При отображении одиночного изображения поверните диск < >.
- ▶ Переход производится в соответствии с выбранным способом перехода.



Способ перехода
Позиция воспроизведения



- Для поиска изображений по дате съемки выберите пункт [Дата]. Поверните диск < > для отображения даты съемки.
- Чтобы найти изображения по папке, выберите [Папка].
- Если карта содержит как [Видеозаписи], так и [Фотографии], выберите один из вариантов для отображения: видеозаписи или фотографии.
- При отсутствии изображений, соответствующих выбранному значению [Оценка], просмотр изображений с помощью диска < > невозможен.

Увеличение при просмотре

Снимок можно увеличить на ЖК-дисплее с коэффициентом 1,5х - 10х.

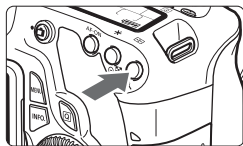

1 Увеличьте изображение.



- В режиме просмотра нажмите кнопку .
- ▶ Изображение будет увеличено.
- При удержании кнопки  изображение будет увеличиваться до максимального предела.
- Для уменьшения коэффициента увеличения нажмите кнопку . Удерживание кнопки приведет к тому, что увеличенное изображение будет продолжать уменьшаться до отображения одиночного изображения.





Положение увеличенной области

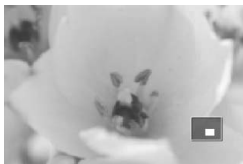

2 Прокрутка изображения.

- Для прокрутки увеличенного изображения служит джойстик .
- Для выхода из увеличенного отображения и возврата в режим просмотра отдельного изображения нажмите кнопку .



-  ● Повернув диск , можно перейти к просмотру другого изображения при сохранении увеличения.
- Увеличение при просмотре изображения сразу после съемки невозможно.
- Увеличение видео не может быть осуществлено.



Поворот изображения

Можно выполнить поворот отображаемого изображения в требуемом направлении.

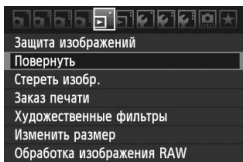

1 Выберите [Повернуть].

- На вкладке [З] выберите пункт [Повернуть] и нажмите кнопку <SET>.



2 Выберите изображение.

- Дискон <DISK> выберите изображение для поворота.
- Можно также выбрать изображение в индексном режиме.



3 Поверните изображение.

- При каждом нажатии кнопки <SET>, производится поворот изображения по часовой стрелке: 90° → 270° → 0°
- Для поворота другого изображения повторите шаги 2 и 3.
- Для выхода и возврата на экран меню нажмите кнопку <MENU>.



- Если перед съемкой вертикального изображения для пункта [Автоповорот] задано значение [Вкл. Автоповорот] (стр. 218), то изображение поворачивать не придется.
- Если повернутое изображение не отображается в правильной ориентации во время просмотра изображений, установите в параметре меню [Автоповорот] значение [Вкл. Автоповорот].
- Поворот видео не может быть осуществлен.

MENU Выставление оценок

Меню [MENU] Оценка позволяет выставлять оценки ([★], [★★], [★★★], [★★★★], [★★★★★]) изображениям и видеозаписям.

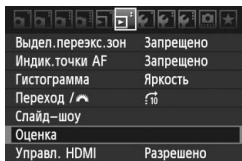

1 Выберите [Оценка].

- Выберите меню [MENU] Оценка, затем нажмите кнопку <SET>.



2 Выберите изображение или видеозапись.

- Дискон <DISK> выберите изображение или видеозапись для оценки.
- При нажатии кнопки <DISK+Q> можно отобразить три снимка. Для возврата в режим одиночного изображения нажмите кнопку <DISK+Q>.



3 Оцените изображение или видеозапись.

- Клавишами <▲▼> выберите оценку.
- ▶ Выполняется подсчет общего числа изображений и видеозаписей с каждой оценкой.
- Для выставления оценки другому изображению или видеозаписи, повторите шаги 2 и 3.
- Для выхода и возврата на экран меню нажмите кнопку <MENU>.



Количество изображений и видеозаписей для каждой оценки подсчитывается до трех числовых разрядов (999). Если количество изображений с оценками достигает 1000 или выше, отображается [###].

Использование преимуществ оценок

- Используя меню [☰: **Переход** / ] можно отображать только изображения и видеозаписи с оценками.
- В меню [☰: **Слайд-шоу**] можно воспроизвести только изображения и видеозаписи с оценками.
- С помощью прилагаемого программного обеспечения можно выбирать только изображения и видеозаписи с оценкой.
- В ОС Windows Vista и Windows 7 можно проверить оценку, получив информацию о файле, либо воспользовавшись прилагаемой программой просмотра.

Q Быстрая настройка во время просмотра ■

При нажатии кнопки <Q> во время просмотра можно задать следующие значения: [Q] **Защита изображений**, [Q] Повернуть, [Q] **Оценка**, [Q] Художественные фильтры, [Q] Изменить размер (только для изображения JPEG), [Q] **Выдел. переэкз. зон**, [Q] **Индикация точки AF**, и [Q] **Переход/** [Q]. Для видеозаписей можно устанавливать только те функции, которые выделены жирным шрифтом.

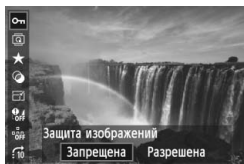

1 Нажмите кнопку <Q>.

- В режиме просмотра нажмите кнопку <Q>.
- ▶ Отобразится экран быстрой настройки.

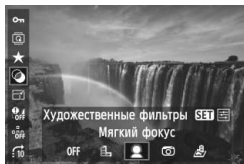







2 Выберите функцию и установите ее.

- Клавишами <▲▼> выберите функцию.
- ▶ Название и текущая настройка отображаются внизу.
- Клавишами <◀▶> задайте функцию.
- Для пунктов Художественные фильтры и Изменить размер нажмите кнопку <SET> и задайте функцию. Подробные сведения для функции Художественные фильтры см. на стр. 220, а для функции Изменить размер на стр. 222 Для отмены нажмите кнопку <MENU>.

3 Выйдите из режима настройки.

- Для отключения экрана быстрой настройки нажмите кнопку <Q>.

 Для поворота изображения, установите в меню [ **Автоповорот**] значение [**Вкл.**  ]. При задании иной настройки поворот изображения не будет выполняться.

- 
- Если съемка производится в режиме RAW+JPEG отображается размер файла для изображения JPEG.
 - Нажатие кнопки  при работе в индексном режиме приводит к переключению в режим вывода одиночного изображения и появлению экрана быстрой настройки. Повторное нажатие кнопки  приводит к возвращению в индексный режим.
 - Выбор функций для изображений, сделанных другими камерами, отличными от EOS 60D, может быть ограничен.

Просмотр видеозаписей

В основном, просмотр видеозаписей возможен тремя способами:

Просмотр на экране телевизора (стр. 209, 212).

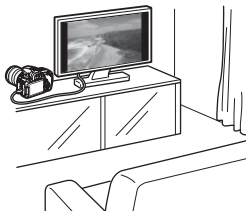

Для подсоединения камеры к телевизору пользуйтесь аудио/видеокабелем, входящим в комплект камеры, или кабелем HDMI HTC-100 (продается отдельно). После этого можно просматривать сделанные видеозаписи и фотографии на экране телевизора.

При наличии телевизора высокой четкости (High-Definition TV) и подсоединении камеры с помощью кабеля HDMI, появляется возможность просмотра видеозаписей с повышенным качеством изображения по стандартам Full HD (Full High-Definition: 1920x1080) и HD (High-Definition: 1280x720) с повышенным качеством изображения.

- Видеозаписи на карте памяти можно воспроизводить только с помощью устройств, совместимых с типом данных MOV.
- Так как записывающие устройства с жесткими дисками не оборудуются входами HDMI, камера не может подсоединяться к ним с помощью кабеля HDMI.
- Даже если камеру подсоединить к записывающему устройству с жестким диском с помощью кабеля USB, видеозаписи и фотографии невозможно просмотреть или сохранить.

Просмотр на ЖК-дисплее камеры (стр. 204-208)



Видеозаписи можно просматривать на ЖК-дисплее камеры и даже удалять первый и последний фрагменты. Также есть возможность просмотра фотографий и видеозаписей, записанных на карту памяти, в режиме автоматического слайд-шоу.

- 🔊 Видеозапись, отредактированную на персональном компьютере, нельзя переписать на карту памяти и снова воспроизвести на камере.

Просмотр и редактирование на персональном компьютере

(см. инструкции по эксплуатации ZoomBrowser EX/ImageBrowser в формате PDF)



Файлы видеозаписей, записанные на карту памяти, можно передавать на персональный компьютер и просматривать или редактировать с помощью программы ZoomBrowser EX/ImageBrowser (ПО, входящее в комплект камеры). Кроме того, есть возможность извлекать отдельные кадры из видеозаписи и сохранять их как фотографии.

- 🔊 ● Для беспрепятственного просмотра видеозаписей на персональном компьютере, он должен обладать соответствующей производительностью. Чтобы получить подробные сведения о требованиях программы ZoomBrowser EX/ImageBrowser к аппаратному обеспечению, см. инструкцию по эксплуатации в формате PDF.
- В случае использования программ, имеющих в продаже, для просмотра или редактирования видеозаписей, необходимо убедиться в их совместимости с типом данных MOV. Подробные сведения об имеющихся в продаже программах следует запрашивать у разработчика программного обеспечения.

Воспроизведение видеозаписей





1 Выведите изображение на экран.

- Нажмите кнопку  для просмотра изображений.



2 Выберите видеозапись.

- Дискон  выберите видеозапись для воспроизведения.
- Во время просмотра одного изображения отображается значок  в верхнем левом углу экрана, указывая на то, что это видеозапись.
- В режиме индексного просмотра на видеозапись указывает изображение перфорации по левому краю изображения.

Видеозаписи невозможно просматривать в индексном режиме, поэтому нажмите кнопку  чтобы переключиться на вывод одиночного изображения.







3 В режиме просмотра одного изображения нажмите кнопку .

- ▶ В нижней части появится экран воспроизведения видеозаписей.









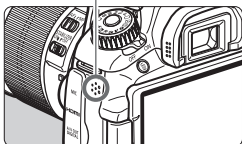









4 Просмотр видео.

- Выберите  (Воспроизведение), затем нажмите кнопку .
- ▶ Начнется воспроизведение видеозаписи.
- Нажатием кнопки  можно приостановить просмотр видеозаписи.
- Во время просмотра видео диском  можно настроить уровень громкости.
- Более подробную информацию о процедуре воспроизведения см. на следующей странице.

Громкоговоритель



Функция	Описание
 Выход	Возврат к отображению одного изображения.
 Воспроизведение	Нажатие кнопки  позволяет переключаться между воспроизведением и приостановкой.
 Замедленное воспроизведение	Клавишами   можно настроить скорость замедленного воспроизведения. Скорость замедленного воспроизведения указывается в правом верхнем углу.
 Первый кадр	Отображает первый кадр видеозаписи.
 Предыдущий кадр	При каждом нажатии  отображается один предыдущий кадр. При удержании кнопки  будет выполнена обратная перемотка видеозаписи.
 Следующий кадр	При повторном нажатии кнопки  будет выполняться покадровое воспроизведение видеозаписи. При удержании кнопки  будет выполнена перемотка видеозаписи вперед.
 Последний кадр	Отображает последний кадр видеозаписи.
 Редактирование	Отображает экран редактирования (стр. 206).
	Позиция воспроизведения
мм' сс"	Длительность воспроизведения
 Громкость	Громкость звука встроенного громкоговорителя (стр. 204) можно настроить с помощью диска  .



- Длительность непрерывного воспроизведения при температуре 23°C и полностью заряженном аккумуляторе LP-E6 составляет приблизительно 4 часа.
- В режиме просмотра одиночных изображений нажмите кнопку **<INFO.>** для переключения в режим отображения информации о параметрах съемки (стр. 266).
- Если снимок был сделан во время видеосъемки, то при воспроизведении видеозаписи фотография будет отображаться в течение примерно 1 секунды.
- При подключении камеры к телевизору (стр. 209, 212) для просмотра видеозаписи громкость следует настраивать на телевизоре. (Настройка громкости при помощи диска  невозможна).

✂ Редактирование первого и последнего фрагментов видеозаписи

Можно удалять первый и последний фрагменты видеозаписи с шагом 1 с.



1 На экране воспроизведения видеозаписи выберите [✂].

► Отображается экран удаления.



2 Задайте часть, которую необходимо убрать.

- Выберите [✂] (Вырезать начало) или [✂] (Вырезать конец), затем нажмите кнопку <SET>.
- Клавишами <◀▶> выполните быструю перемотку вперед, либо поворотом диска <⊙> (следующий кадр) укажите часть, которую необходимо убрать, затем нажмите кнопку <SET>.
- Выбрав часть для редактирования, нажмите кнопку <SET>. Часть, выделенная синим цветом в верхней части экрана будет оставлена.



3 Проверьте отредактированную видеозапись.

- Выберите [▶] и нажмите кнопку <SET>, чтобы воспроизвести выделенную синим цветом часть.
- Чтобы изменить редактирование, возвратитесь к шагу 2.
- Чтобы отменить редактирование, выберите [↶] и нажмите кнопку <SET>.



4 Сохраните видеозапись.

- Выберите [☑], затем нажмите кнопку <SET>.
- Появляется сохраненный экран.
- Чтобы сохранить его как новую видеозапись, выберите [Новый файл]. Чтобы сохранить видеозапись и перезаписать существующий файл видеозаписи, выберите [Перезаписать]. Затем нажмите кнопку <SET>.



- Так как редактирование происходит с шагом в 1 с (отрезок обозначенный [✂]), отрезок редактируемый в действительности может немного не совпадать с отрезком, определенным вами.
- Если на карте памяти недостаточно места, то [Новый файл] выбрать будет нельзя.
- Программа ZoomBrowser EX/ImageBrowser (ПО, входящее в комплект камеры) обеспечивает расширенные функции редактирования.

MENU Слайд-шоу (Автопросмотр)

Изображения, хранящиеся на карте памяти, можно просматривать в режиме автоматического показа слайдов.

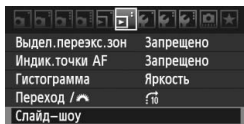

1 Выберите [Слайд-шоу].

- На вкладке [MENU] выберите пункт [Слайд-шоу] и нажмите кнопку <SET>.

Количество изображений для воспроизведения

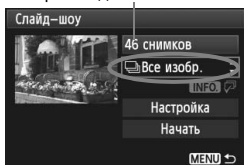

2 Выберите изображения для показа.

- Клавишами <▲▼> выберите нужную настройку, затем нажмите кнопку <SET>.

[Все избр./Видео/Фото]

- Клавишами <▲▼> выберите следующие функции: [Все избр./Видео/Фото]. Затем нажмите кнопку <SET>.

[Дата/Папка/Оценка]

- Клавишами <▲▼> выберите следующие функции: [Дата/Папка/Оценка].
- Когда выделен пункт <INFO>, нажмите кнопку <INFO>.
- Клавишами <▲▼> выберите нужную настройку, затем нажмите кнопку <SET>.

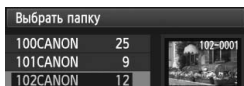
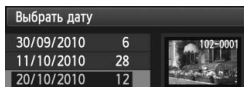

Параметр	Описание
Все избр.	Воспроизводятся все фотографии и видеозаписи, имеющиеся на карте памяти.
Дата	Воспроизводятся фотографии и видеозаписи, снятые в выбранную дату.
Папка	Воспроизводятся фотографии и видеозаписи из выбранной папки.
Видео	Воспроизводятся все видеозаписи на карте памяти.
Фото	Воспроизводятся все фотографии на карте памяти.
Оценка	Воспроизводятся только фотографии и видеозаписи с выбранной оценкой.

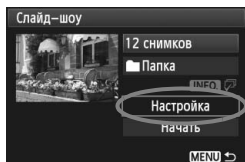

3 Задайте значение функции [Настройка] по своему усмотрению.

- Клавишами <▲▼> выберите [Настройка], затем нажмите кнопку <SET>.
- Задайте значения параметров [Время отображения] (фотографии), [Повтор], и [Эффект перехода], затем нажмите кнопку <MENU>.

[Время отображения]

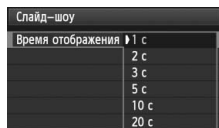

[Повтор]

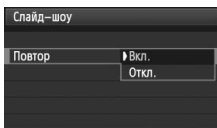

[Эффект перехода]

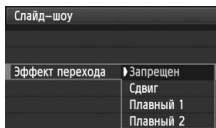

4 Запустите слайд-шоу.

- Клавишами <▲▼> выберите пункт [Начать], затем нажмите кнопку <SET>.
- ▶ После отображения сообщения [Загрузка изображения...] начинается слайд-шоу.

5 Завершите слайд-шоу.

- Для выхода из режима слайд-шоу и возвращения к экрану настройки нажмите кнопку <MENU>.

- Для приостановки слайд-шоу нажмите кнопку <SET>. Во время паузы в левом верхнем углу изображения отображается символ [III]. Для возобновления слайд-шоу нажмите <SET>.
- Во время автопроизводства можно изменить формат отображения фотографий, нажав кнопку <INFO>.
- Во время просмотра видео диском <▲▼> можно настроить уровень громкости.
- Во время паузы можно просмотреть другое изображение, для этого нужно воспользоваться диском <◂>.
- Во время слайд-шоу функция автоотключения питания не работает.
- Время отображения может изменяться в зависимости от изображения.
- Сведения о просмотре слайд-шоу на экране телевизора см. стр 209 - 212.

Просмотр изображений на экране телевизора ■

Можно просматривать фотографии и видеозаписи на экране телевизора. Перед подсоединением или отсоединением кабеля к камере и телевизору, выключите камеру и телевизор.

* Громкость звука следует настраивать на телевизоре.

* Часть отображаемого изображения может обрезаться – это зависит от модели телевизора.

Просмотр на экране HD телевизоров (телевизоров высокой четкости)

Требуется HDMI кабель HTC-100 (продается отдельно).

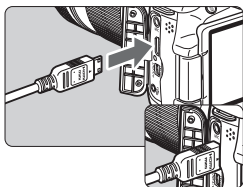

1 Подключите кабель HDMI к камере.

- Вставьте штекер в разъем <HDMI OUT> так, чтобы логотип <▲HDMI MINI> был обращен к задней панели камеры.

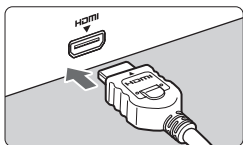

2 Подключите кабель HDMI к телевизору.

- Подключите кабель HDMI ко входу HDMI телевизора.

3 Включите телевизор и переключите вход видеосигнала телевизора на выбор подключенного порта.

4 Установите переключатель питания камеры в положение <ON>.

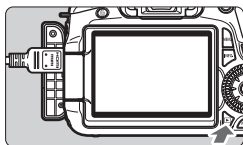

5 Нажмите кнопку <▶>.

- ▶ На экране телевизора появляется изображение. (На ЖК-дисплее камеры изображение отсутствует).
- Изображения отображаются на экране телевизора с автоматически установленным оптимальным разрешением.
- При помощи кнопки <INFO.> можно изменить формат отображения.
- Для просмотра видео см. стр. 204.



- Не подключайте другие устройства к разъему камеры <HDMI OUT>. В противном случае может возникнуть неисправность.
- Некоторые телевизоры не отображают снятые изображения. В этом случае, для подсоединения к телевизору используйте предоставляемый аудио/видеокабель.
- Одновременное использование разъемов <A/V OUT> и <HDMI OUT> камеры невозможно.

Телевизоры HDMI CEC

При подключении к камере телевизора, совместимого с HDMI CEC*, с помощью кабеля HDMI, можно воспользоваться пультом дистанционного управления для выполнения операций воспроизведения.

* Стандартная функция HDMI, позволяющая управлять несколькими устройствами HDMI с помощью пульта дистанционного управления.

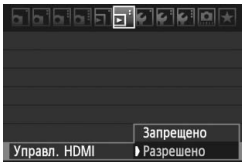

1 Выберите [Управл. HDMI].

- На вкладке [] выберите пункт [Управл. HDMI], затем нажмите кнопку <SET>. Выберите пункт [Разрешено], затем нажмите кнопку <SET>.
- ▶ Если камера подключена к телевизору, ввод телевизора автоматически переключается на порт HDMI, подключенный к камере. При нажатии на камере кнопки <▶> для воспроизведения, можно использовать пульт дистанционного управления.

2 Меню просмотра фотоснимков



Меню просмотра видеозаписей



- ↶ : Возврат
- ☐☐☐ : Индекс 9-ти изобр.
- 🔄 : Слайд-шоу
- INFO. : Экран информации о съемке
- 🔄 : Поворот
- 📺 : Воспроизведение видео

2 Выберите изображение или видеозапись.

- Наведите пульт дистанционного управления на телевизор и нажмите кнопку ←/→, чтобы выбрать изображение. Затем нажмите кнопку Ввод.
- ▶ Появляется меню. Отображаемое меню отличается от меню для фотоснимков и видеозаписей.
- Кнопкой ←/→ выберите нужную функцию, затем нажмите кнопку Ввод.
- ▶ Для выбора слайд-шоу, выберите кнопку 1/↓ пульта дистанционного управления, затем нажмите кнопку Ввод.
- При выборе функции [Возврат] и нажатии кнопки Ввод, меню исчезает и можно воспользоваться кнопкой ←/→ для выбора изображения.



- Для некоторых телевизоров требуется разрешить соединение HDMI CEC. Подробные сведения см. в инструкции по эксплуатации телевизионного приемника.
- Нормальная работа некоторых телевизоров, даже совместимых с HDMI CEC, не гарантируется. В этом случае, отсоедините кабель HDMI, в меню камеры [] Управл. HDMI] задайте значение [Запрещено], и воспользуйтесь камерой для управления воспроизведением.

Просмотр на экране телевизоров, не являющимися телевизорами HD (высокой четкости)

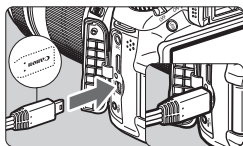

1 Подключите прилагаемый аудио/видеокабель к камере.

- Вставьте штекер в разъем <A/V OUT> так, чтобы логотип <Canon> был направлен в сторону передней панели камеры.

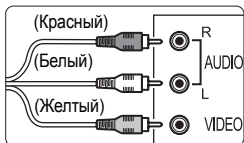

2 Подключите аудио/видеокабель к телевизору.

- Подключите аудио/видеокабель к видео и аудио входам телевизора.

3 Включите телевизор и переключите вход видеосигнала телевизора на выбор подключенного порта.

4 Установите переключатель питания камеры в положение <ON>.

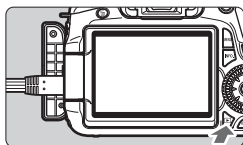

5 Нажмите кнопку <▶>.

- ▶ На экране телевизора появляется изображение. (На ЖК-дисплее камеры изображение отсутствует).
- Для просмотра видео см. стр. 204.



- ⚠ ● Используйте только аудио/видеокабель, входящий в комплект поставки. При использовании другого кабеля изображения могут не отображаться.
- Если ТВ-стандарт не соответствует видеосистеме телевизора, изображения будет отображаться неправильно. Установите правильный формат видеосистемы в меню [**TV-стандарт**].

Защита изображений

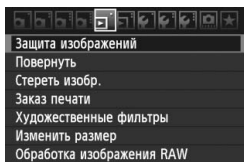
Защита изображений исключает их случайное стирание.



1 Выберите пункт [Защита изображений].

- На вкладке [] выберите пункт [Защита изображений], затем нажмите кнопку < >.
- ▶ Открывается экран установки защиты.

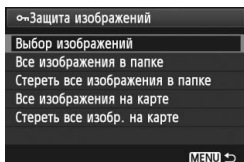

2 Выберите изображение и установите его защиту.

- Выберите [Выбор изображений], затем нажмите кнопку < >.
- Дискон < > выберите изображение, для которого нужно установить защиту, затем нажмите кнопку < >.
- ▶ Если изображение защищено, в верхней части экрана отобразится значок < >.
- Для отмены защиты изображения снова нажмите кнопку < >. Значок < > исчезает.
- Для защиты другого изображения повторите шаг 2.
- Для выхода из режима установки защиты изображений нажмите кнопку <MENU>. Снова открывается меню.

Значок защиты изображения



MENU Защита всех изображений в папке или на карте памяти

Можно установить защиту на все изображения из выбранной папки или на карте памяти за один раз.

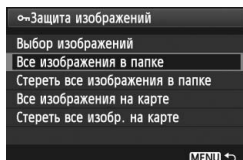

При задании в пункте меню [**Защита изображений**] значения [**Все изображения в папке**] или [**Все изображения на карте**], будут защищены все изображения в папке или на карте памяти.

Для снятия защиты изображений выберите [**Стереть все изображения в папке**] или [**Стереть все изобр. на карте**].

 При форматировании карты памяти (стр. 48) защищенные изображения также удаляются.



- Также возможна защита видеозаписей.
- После того как изображение защищено, его нельзя удалить с помощью предусмотренной в камере функции стирания. Для стирания защищенного изображения сначала необходимо снять защиту.
- При стирании всех изображений (стр. 216) сохраняются только защищенные изображения. Это удобно для одновременного удаления всех ненужных изображений.

Стирание изображений

Изображения можно выбирать и стирать по одному, либо можно стереть сразу несколько изображений. Защищенные изображения (стр. 213) не стираются.

- 1 **Восстановление стертого изображения невозможно. Перед стиранием изображения убедитесь, что оно больше не нужно. Во избежание случайного стирания важных изображений установите для них защиту. Удаление изображения RAW+JPEG удалит как RAW, так и JPEG-изображение.**

Удаление одиночного изображения



- 1 **Выведите на экран изображение, которое требуется стереть.**

- 2 **Нажмите кнопку .**

- ▶ В нижней части экрана появляется окно запроса стирания.



- 3 **Сотрите изображение.**



- Выберите пункт **[Удалить]**, затем нажмите кнопку . Отображаемое изображение стирается.

MENU Пометка изображений флажками для стирания одной операцией

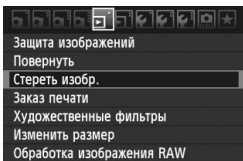
Пометив стираемые изображения, можно одновременно стереть несколько изображений.



- 1 **Выберите **[Стереть изобр.]**.**

- На вкладке  выберите пункт **[Стереть изобр.]**, затем нажмите кнопку .

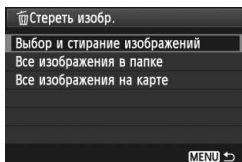

2 Выберите [Выбор и стирание изображений].

- Выберите пункт **[Выбор и стирание изображений]**, затем нажмите кнопку $\langle \text{SET} \rangle$.
- ▶ Отобразятся изображения.
- Для просмотра сразу трех изображений нажмите кнопку $\langle \text{Q} \rangle$. Для возврата в режим одиночного изображения нажмите кнопку $\langle \text{Q} \rangle$.



3 Выберите изображения, которые требуется удалить.

- Дискон $\langle \text{O} \rangle$ выберите изображение, которое требуется удалить, затем нажмите клавишу $\langle \blacktriangle \blacktriangledown \rangle$.
- ▶ В левом верхнем углу отобразится значок $\langle \checkmark \rangle$.
- Чтобы выбрать другие изображения для удаления, повторите шаг 3.

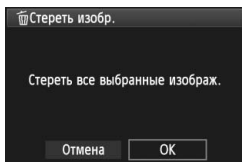

4 Сотрите изображения.

- Нажмите кнопку $\langle \text{W} \rangle$.
- Выберите пункт **[ОК]** и нажмите кнопку $\langle \text{SET} \rangle$.
- ▶ Выбранное изображение будет удалено.

MENU Удаление всех изображений в папке или на карте памяти

Можно удалить все изображения из папки или с карты памяти одновременно. При задании в пункте меню **[W Стереть изобр.]** значения **[Все изображения в папке]** или **[Все изображения на карте]**, будут удалены все изображения в папке или на карте памяти.

 Для того чтобы удалить также защищенные изображения, отформатируйте карту памяти (стр. 48).

Изменение параметров просмотра изображений ■

MENU Настройка яркости ЖК-дисплея

Яркость ЖК-дисплея можно настроить для более удобного просмотра.

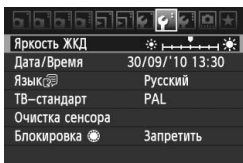

1 Выберите пункт [Яркость ЖКД].

- На вкладке [☰] выберите пункт [Яркость ЖКД], затем нажмите кнопку <SET>.



2 Отрегулируйте яркость.

- Контролируя изображение по шкале градаций серого, клавишами <◀▶> отрегулируйте яркость, затем нажмите кнопку <SET>.

MENU Автоповорот вертикальных изображений

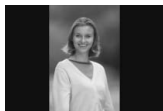

Вертикальные изображения автоматически поворачиваются для отображения на ЖК-дисплее и экране персонального компьютера в вертикальной, а не в горизонтальной, ориентации. Настройку этой функции можно изменить.

1 Выберите пункт **[Автоповорот]**.

- На вкладке [F¹] выберите пункт **[Автоповорот]**, затем нажмите кнопку <SET>.

2 Установите автоповорот.

- Выберите настройку, затем нажмите кнопку <SET>.

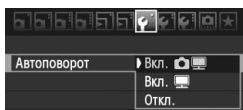

- **Вкл.**  

Вертикальное изображение автоматически поворачивается как на ЖК-дисплее камеры, так и на экране персонального компьютера.

- **Вкл.** 

Вертикальное изображение автоматически поворачивается только на экране персонального компьютера.

- **Откл.**

Вертикальное изображение не поворачивается.

 Функция автоповорота не работает с вертикальными изображениями, снятыми, когда для параметра Автоповорот было задано значение **[Откл.]**. Они не будут поворачиваться, даже если впоследствии установить при просмотре значение **[Вкл.]**.

-  ● Изображение, снятое при вертикальной ориентации камеры, не будет автоматически поворачиваться на экране при просмотре сразу после съемки.
- Если при съемке вертикального кадра камера была направлена вниз или вверх, автоматический поворот во время воспроизведения изображения выполняться не будет.
- Если вертикальное изображение не поворачивается автоматически на экране компьютера, значит используемое программное обеспечение не может повернуть изображение. Рекомендуется использовать прилагаемое программное обеспечение.

10

Последующая программная обработка изображений

После съемки можно применить художественные фильтры или изменить размер изображения (уменьшить количество пикселей). Изображения RAW можно обрабатывать прямо в камере.





- Обработка изображений, сделанных другими камерами, отличными от EOS 60D, может быть невозможна.
- Последующая программная обработка изображений, как описано в данном разделе, не может быть выполнена, если камера подсоединена к персональному компьютеру через разъем <DIGITAL>.

Художественные фильтры

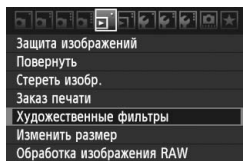
К изображению можно применить художественные фильтры и сохранить его как новое изображение: Зернистый Ч/Б, Мягкий фокус, Эффект игрушечной камеры и Эффект диорамы. Художественные фильтры нельзя применять к изображениям **M RAW** и **S RAW**.



1 Выберите пункт [Художественные фильтры].

- Выберите пункт [], затем нажмите кнопку <  >.
- ▶ Отобразятся изображения.





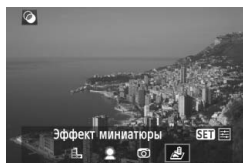

2 Выберите изображение.

- Выберите изображение, к которому необходимо применить художественный фильтр.
- Нажав кнопку < -Q >, можно переключиться в индексный режим и выбрать изображение.









3 Выберите фильтр.

- При нажатии кнопки <  >, отображаются фильтры.
- Клавишами <   > выберите фильтр, затем нажмите кнопку <  >.
- ▶ Появится изображение, к которому применялся соответствующий фильтр.



4 Отрегулируйте эффект фильтра.

- Клавишами <   > отрегулируйте эффект фильтра, затем нажмите кнопку <  >. Для эффекта диорамы клавишами <   > выберите область изображения (в границах белой рамки), где нужно добиться резкости. Затем нажмите кнопку <  >.

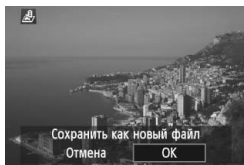

5 Сохраните изображение.

- Выберите **[OK]**, чтобы сохранить изображение.
- Отметьте папку назначения и номер файла изображения, затем выберите кнопку **[OK]**.
- Чтобы применить фильтр к другому изображению, повторите шаги с 2 до 5.
- Для выхода и возврата на экран меню нажмите кнопку **<MENU>**.



- При наличии изображений **RAW**+JPEG, к изображению **RAW** будет применяться художественный фильтр и оно будет сохранено как изображение JPEG.
- При наличии изображений **M RAW**+JPEG и **S RAW**+JPEG, художественный фильтр будет применяться к изображению JPEG.

Функции художественного фильтра



- **Зернистый Ч/Б**
Функция делает изображение зернистым и черно-белым. Регулировкой контраста можно изменять эффект черно-белого изображения.
- **Мягкий фокус**
Придание изображению мягкости. Регулируя размытие, можно изменять степень мягкости.
- **Эффект игрушечной камеры**
Придается цветной оттенок, присущий игрушечным камерам, и выполняется затемнение четырех углов изображения. Изменить цветной оттенок можно с помощью регулировки цветового тона.
- **Эффект диорамы**
Создание эффекта диорамы. В шаге 4 можно нажать кнопку **<INFO.>** для изменения ориентации (вертикальная/горизонтальная) белой рамки, которая показывает, где нужно придать резкость изображению.

Изменение размера

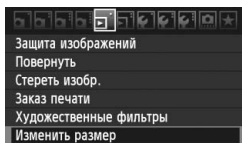
Можно изменять размер изображения с целью уменьшения количества пикселей и сохранения его в качестве нового изображения. Изменение размера возможно только для изображений JPEG **L/M/S1/S2**. Размер изображений JPEG **S3** и RAW изменять нельзя.



1 Выберите [Изменить размер].

- Выберите пункт [] **Изменить размер**, затем нажмите кнопку <  >.
- ▶ Отобразятся изображения.







2 Выберите изображение.

- Выберите изображение, размер которого нужно изменить.
- Нажав кнопку <  >, можно переключиться в индексный режим и выбрать изображение.



3 Выберите требуемый размер изображения.

- Нажмите кнопку <  >, чтобы отобразить размеры изображения.
- Клавишами <  > <  > выберите требуемый размер изображения, затем нажмите кнопку <  >.

Конечные размеры

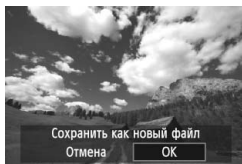

4 Сохраните изображение.

- Выберите [**OK**], чтобы сохранить изображение.
- Отметьте папку назначения и номер файла изображения, затем выберите кнопку [**OK**].
- Для изменения размера другого изображения повторите шаги 2 и 4.
- Для выхода и возврата на экран меню нажмите кнопку < **MENU** >.

Параметры изменения размера по сравнению с исходным размером изображения

Исходный размер изображения	Доступные настройки изменения размера			
	M	S1	S2	S3
L	<input type="radio"/>	<input type="radio"/>	<input type="radio"/>	<input type="radio"/>
M		<input type="radio"/>	<input type="radio"/>	<input type="radio"/>
S1			<input type="radio"/>	<input type="radio"/>
S2				<input type="radio"/>
S3				

Сведения о размере изображения

Размер изображения [8.0M 3456x2304], отображаемый в шаге 3 имеет соотношение сторон 3:2. Размеры изображения в соответствии со значениями, приведены в таблице ниже. Для качества записи изображений, отмеченных звездочкой, допускается неточное соответствие количества пикселей значению соотношения сторон. Изображение будет немного обрезано.

Качество	Соотношение сторон и количество пикселей			
	3:2	4:3	16:9	1:1
M	3456x2304 (8,0 млн пикселей)	3072x2304 (7,0 млн пикселей)	3456x1944 (6,7 млн пикселей)	2304x2304 (5,3 млн пикселей)
S1	2592x1728 (4,5 млн пикселей)	2304x1728 (4,0 млн пикселей)	2592x1456* (3,8 млн пикселей)	1728x1728 (3,0 млн пикселей)
S2	1920x1280 (2,5 млн пикселей)	1696x1280* (2,2 млн пикселей)	1920x1080 (2,1 млн пикселей)	1280x1280 (1,6 млн пикселей)
S3	720x480 (350 000 пикселей)	640x480 (310 000 пикселей)	720x400* (290 000 пикселей)	480x480 (230 000 пикселей)

RAW/JPEG ↓ Обработка изображений RAW с помощью камеры ☆

Вы можете обрабатывать изображения **RAW** с помощью камеры и их сохранять в качестве JPEG изображений. Хотя сами RAW-изображения не изменяются, их можно обрабатывать в зависимости от разных условий и делать из них любое число JPEG-файлов.

Обратите внимание, что изображения **M RAW** и **S RAW** невозможно обработать с помощью камеры. Для обработки таких изображений пользуйтесь программой Digital Photo Professional (входит в комплект поставки).

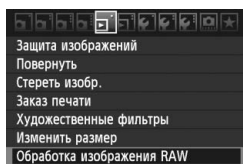

1 Выберите пункт [Обработка изображения RAW].

- Выберите пункт меню [▢] **Обработка изображения RAW**, затем нажмите кнопку <SET>.
- ▶ Отобразятся изображения **RAW**.



2 Выберите изображение.

- Выберите изображение для обработки
- Нажав кнопку <[Grid]-Q>, можно переключиться в индексный режим и выбрать изображение.

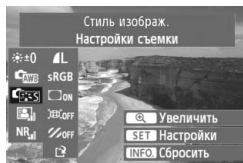

3 Обработайте изображение.

- При нажатии кнопки <SET>, через некоторое время появляются настройки обработки изображений RAW (стр. 226, 227).
- Клавишами <▲▼> <◀▶> выберите настройку, а диском <[Wheel]> ее можно изменить.
- ▶ Изображение содержит настройки «Яркость», «Баланс белого» и другие параметры регулировки.
- Для возврата к настройкам во время съемки, необходимо нажать кнопку <INFO.>.

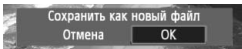
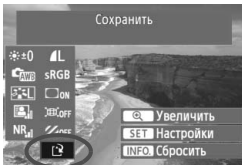

Отображение экрана настроек

- Кнопкой **<SET>** откройте экран настроек. Для изменения настройки поверните диск **<DISK>** или **<WHEEL>**. Для возврата на экран шага 3 нажмите кнопку **<SET>**.

4 Сохраните изображение.

- Выберите пункт **[U]** (Сохранить), затем нажмите кнопку **<SET>**.
- Выберите **[OK]**, чтобы сохранить изображение.
- Отметьте папку назначения и номер файла изображения, затем нажмите кнопку **[OK]**.
- ▶ Снова открывается экран шага 2.
- Для обработки другого изображения повторите шаги 2 и 4.
- Для выхода и возврата на экран меню нажмите кнопку **<MENU>**.

Сведения об увеличенном отображении















Нажатие кнопки **<Q>** в шаге 3 увеличивает изображение. Увеличение будет зависеть от значения количества пикселей **[Качество]** в разделе настроек **[Обработка изображения RAW]**. Для прокрутки увеличенного изображения служит джойстик **<D.PAD>**. Если значение **[Uвеличить]** окрашивается в серый цвет во время обработки изображения, изображение нельзя увеличить.

После увеличения изображения, нажатие кнопки **<Q-EXIT>** приводит к выходу из режима увеличения изображения.

Изображения с настройкой соотношения сторон



Изображения, снятые в режиме съемки с использованием ЖК-видеоискателя и соотношением сторон (**[4:3]** **[16:9]** **[1:1]**) будут отображаться с соответствующим соотношением сторон. Изображения JPEG будут также сохраняться с заданным соотношением сторон.

Настройки обработки изображений RAW

-  **Яркость**
Возможно задание настройки яркости до ± 1 ступени с шагом 1/3 ступени. Изображение будет отображать эффект настроек.
-  **Баланс белого** (стр. 96)
Возможен выбор баланса белого. При выборе значения [K], диском <  > установите цветовую температуру. Изображение будет отображать эффект настроек.
-  **Стиль изображения** (стр. 90)
Можно выбирать стиль изображения. Для задания параметров, таких как резкость, нажмите кнопку <  >, чтобы отобразить экран настройки. С помощью диска <  > выберите параметр, затем с помощью диска <  > установите его на нужное значение. Нажмите кнопку <  >, чтобы зафиксировать настройку и возвратиться к экрану настройки. Изображение будет отображать эффект настроек.
-  **Auto Lighting Optimizer (Автокоррекция яркости)** (стр. 101)
Можно задавать значение Auto Lighting Optimizer (Автокоррекция яркости). Изображение будет отображать эффект настроек.
-  **Шумоподавление при высоких ISO** (стр. 254)
Можно задавать значения шумоподавления при высоких ISO. Изображение будет отображать эффект настроек. Если эффект трудно различить, нажмите кнопку <  >, чтобы увеличить изображение. (Для возврата изображения к обычному виду нажмите кнопку <   >).
Чтобы проверить эффект настройки [Сильная], увеличьте изображение. Просмотр отдельного изображения приводит к отображению эффекта [Стандартная], даже если задано значение [Сильная].
-  **Качество записи изображения** (стр. 84)
Во время преобразования изображения RAW можно задать количество пикселей и качество сохраняемого изображения JPEG. Отображаемый размер изображения, например [8.0M 3456x2304], имеет соотношение сторон 3:2. Количество пикселей для каждого соотношения сторон приводится на стр. 223.

- sRGB **Цветовое пространство** (стр. 110)
Можно выбрать sRGB или Adobe RGB. Так как ЖК-дисплей камеры несовместим с Adobe RGB, изображение не будет серьезно отличаться при задании иного цветового пространства.
- OFF **Коррекция периферийной освещенности** (стр. 102)
Можно установить значение **[Разрешена]** или **[Запрещена]**. Если задано значение **[Разрешена]**, отображается откорректированное изображение. Если эффект трудно различить, нажмите кнопку <Ⓞ> чтобы увеличить изображение и рассмотреть его углы. (Для возврата изображения к обычному виду нажмите кнопку <Ⓞ>).
- OFF **Коррекция искажений**
Если задано значение **[Разрешена]**, искажение от объектива будет скорректировано. Если задано значение **[Разрешена]**, отображается откорректированное изображение. Поэтому вызывает обрезку изображения на периферии. поэтому, изображение кажется немного больше (это не увеличенное изображение). С помощью программы Digital Photo Professional (входит в комплект поставки) можно откорректировать искажение изображения и минимизировать кадрирование изображения в периферийной части.
Так как разрешение изображения может казаться несколько ниже, используйте возможность настройки резкости для Стиля изображения, чтобы выполнить необходимую регулировку.

● **Коррекция цветовой аберрации**

При задании значения [**Разрешена**], боковая хроматическая аберрация, причиной которой являются линзы. объектива будет устранена. Если задано значение [**Разрешена**], отображается откорректированное изображение. (Изображение будет немного обрезано на периферии). Если эффект трудно распознать, нажмите кнопку <  >, чтобы увеличить изображение. (Для возврата изображения к обычному виду нажмите кнопку <   >).
Коррекция хроматической аберрации, выполняемая с помощью камеры, менее выражена, чем если она производится с использованием прилагаемой программы Digital Photo Professional. Поэтому коррекция может оказаться недостаточной. В этом случае для коррекции хроматической аберрации пользуйтесь программой Digital Photo Professional. Хроматическая аберрация выражается в неточном сведении цветов по краям объекта.

-  Результаты обработки изображения RAW с помощью камеры и обработки изображения RAW с помощью программы Digital Photo Professional в точности не совпадают.
- Даже если к изображению RAW добавлены данные подтверждения подлинности изображения (стр. 260), они не добавляются к изображению JPEG.

Сведения о коррекции периферийной освещенности, коррекции искажений и коррекции хроматической аберрации

Чтобы выполнить коррекцию периферийной освещенности, коррекцию искажений и коррекцию хроматической аберрации с помощью камеры, требуется, чтобы данные об объективах, используемых при съемке, были зарегистрированы в камере. Если данные об объективах не зарегистрированы в камере, воспользуйтесь прилагаемой программой EOS Utility для их регистрации.

11

Очистка датчика изображения

Камера оснащена блоком самоочистки датчика изображения, который установлен на переднем слое датчика изображения (фильтр нижних частот) и автоматически стряхивает пыль.

Кроме того, к изображению можно добавить данные для удаления пыли, позволяющие автоматически удалить оставшиеся следы от пыли с помощью программы Digital Photo Professional (входит в комплект поставки).

Сведения о загрязнении смазкой передней части датчика

Помимо той пыли, которая может проникнуть в камеру снаружи, в редких случаях на датчик может попасть смазка с внутренних деталей камеры.

При наличии видимых пятен, остающихся после автоматической очистки датчика, рекомендуется обратиться в сервисный центр компании Canon для очистки датчика.



Даже во время работы блока самоочистки датчика изображения можно наполовину нажать кнопку спуска затвора для прерывания очистки и немедленного перехода к съемке.

Автоматическая очистка датчика изображения

Каждый раз при установке переключателя питания в положение <ON> или <OFF> блок самоочистки датчика изображения автоматически стряхивает пыль с передней поверхности датчика. Как правило, нет необходимости обращать внимание на эту операцию. Однако можно выполнить очистку датчика в любое время или отключить чистку.

Очистка датчика в произвольный момент

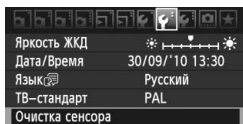

1 Выберите пункт [Очистка сенсора].

- На вкладке [>] выберите пункт [Очистка сенсора], затем нажмите кнопку <SET>.

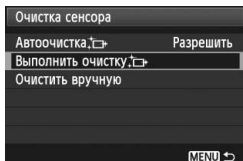

2 Выберите [Выполнить очистку].

- Выберите пункт [Выполнить очистку >], затем нажмите кнопку <SET>.
- Выберите [OK] в диалоговом окне, затем нажмите кнопку <SET>.
- ▶ На экран выводится индикатор выполнения очистки датчика изображения. Хотя слышен звук срабатывания затвора, съемка не производится.



- Для достижения оптимальных результатов выполняйте очистку датчика изображения, когда нижняя панель камеры стоит на столе или другой поверхности.
- При повторении очистки датчика изображения заметного улучшения результатов не происходит. Сразу после завершения очистки датчика изображения пункт [Выполнить очистку >] на некоторое время отключается.

Отключение автоматической очистки датчика изображения

- На шаге 2 выберите пункт [Автоочистка >] и установите для него значение [Запретить].
- ▶ Теперь при установке переключателя питания в положение <ON> или <OFF> очистка датчика изображения производиться не будет.

MENU Добавление данных для удаления пыли ☆

Обычно блок самоочистки датчика удаляет большую часть пыли, которая может быть видима на снятых изображениях. Однако если на снимках все же видна оставшаяся пыль, можно добавить данные для удаления пыли в изображение для последующего удаления следов пыли. Данные для удаления пыли используются программой Digital Photo Professional (входит в комплект поставки) для автоматического стирания следов пыли.

Подготовка

- Возьмите полностью белый объект (бумага и т.п.).
- Установите фокусное расстояние объектива 50 мм или более.
- Установите переключатель режима фокусировки объектива в положение <MF>, затем установите фокус на бесконечность (∞). Если на объективе отсутствует шкала расстояний, поверните кольцо фокусировки до упора по часовой стрелке, если смотреть со стороны переднего торца объектива.

Получение данных для удаления пыли

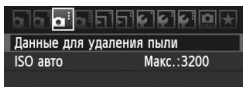

1 Выберите пункт [Данные для удаления пыли].

- На вкладке [Dust] выберите пункт [Данные для удаления пыли], затем нажмите кнопку <SET>.

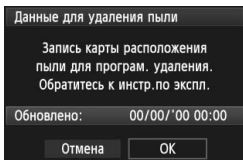

2 Выберите [ОК].

- Выберите [ОК] и нажмите кнопку <SET>. После выполнения автоматической очистки появится сообщение. Хотя слышен звук срабатывания затвора, съемка не производится.

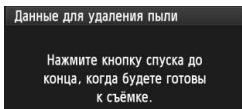
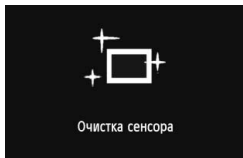

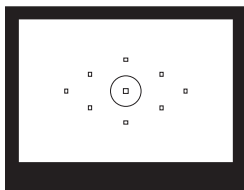

3 Сфотографируйте полностью белый объект.

- Расположите камеру на расстоянии 20–30 см, так чтобы однородный белый объект заполнил весь видоискатель, и произведите съемку.
- ▶ Съемка производится в режиме автоэкспозиции с приоритетом диафрагмы с диафрагмой f/22.
- Так как сохранение изображения не производится, данные могут быть получены даже при отсутствии в камере карты памяти.
- ▶ После завершения съемки камера начинает получение данных для удаления пыли. После получения данных для удаления пыли, появляется сообщение. Выберите [OK], после чего снова появится меню.
- Если не удалось получить данные, отображается соответствующее сообщение. Выполните инструкции раздела «Подготовка» на предыдущей странице, затем выберите [OK]. Повторите съемку изображения.

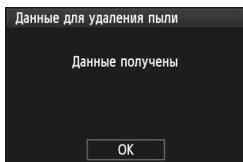

О данных для удаления пыли

После получения данных для удаления пыли они добавляются ко всем снимаемым после этого изображениям JPEG и RAW. Перед съемкой важного кадра следует обновить данные для удаления пыли, получив их заново.

Сведения об автоматическом удалении пыли с помощью программного обеспечения из комплекта поставки см. в инструкции по эксплуатации программного обеспечения в формате PDF на компакт-диске.

Объем данных для удаления пыли, добавляемых к изображению, столь мал, что практически не влияет на размер файла изображения.

! Обязательно используйте равномерно белый объект, например лист белой бумаги. Если на бумаге имеется какой-либо узор или рисунок, он может быть распознан как данные для удаления пыли, что повлияет на точность удаления следов пыли с помощью программного обеспечения.

MENU Ручная очистка датчика изображения ☆

Пыль, оставшуюся после автоматической очистки датчика изображения, можно удалить вручную с помощью груши и т.п.

Поверхность датчика изображения легко повреждается. Если требуется непосредственная ручная очистка датчика, рекомендуется обратиться в сервисный центр компании Canon.
Перед очисткой датчика изображения снимите с камеры объектив.

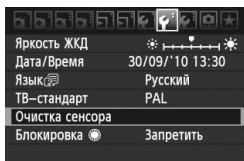

1 Выберите пункт [Очистка сенсора].

- На вкладке [☺] выберите пункт [Очистка сенсора], затем нажмите кнопку <SET>.

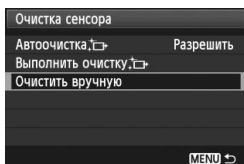

2 Выберите [Очистить вручную].

- Выберите пункт [Очистить вручную], затем нажмите кнопку <SET>.

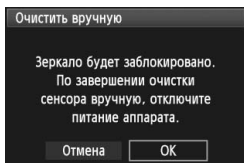

3 Выберите [OK].

- Выберите пункт [OK] и нажмите кнопку <SET>.
- ▶ Зеркало сразу же фиксируется в верхнем положении, и открывается затвор.
- На ЖК-мониторе мигает символ «CLn».

4 Завершите очистку.

- Установите переключатель питания в положение <OFF>.



- В качестве источника питания рекомендуется использовать комплект сетевого питания АСК-Е6 (продается отдельно).
- При использовании аккумулятора убедитесь, что он полностью заряжен. Если установлена ручка-держатель аккумуляторов с элементами питания AA/LR6, ручная очистка датчиков невозможна.

- **Во время очистки датчика выполнение перечисленных ниже действий запрещено, поскольку это может привести к отключению питания и закрытию затвора, в результате чего возможно повреждение шторок затвора и датчика изображения.**
 - Устанавливать переключатель питания в положение <OFF>.
 - Открывать крышку отсека аккумулятора.
 - Открывать крышку гнезда карты памяти.
- Поверхность датчика изображения легко повреждается. При очистке датчика изображения соблюдайте осторожность.
- Используйте простую грушу для чистки объектива, без каких-либо щеток. Щетка может поцарапать датчик.
- Не вводите наконечник груши внутрь камеры глубже крепления объектива. При отключении питания затвор закроется, и возможно повреждение шторок затвора или зеркала.
- Ни в коем случае не используйте для очистки датчика сжатый воздух или газ. Датчик может быть поврежден силой потока газа, либо пострадать от намерзания компонентов газа.
- При наличии остатков смазки, которые невозможно удалить с помощью груши, рекомендуется обратиться в сервисный центр компании Canon для очистки датчика.

12

Печать изображений

- **Печать** (стр. 236)
Камеру можно подключить напрямую к принтеру и распечатывать изображения с карты памяти. Камера совместима со стандартом прямой печати « PictBridge».
- **Формат заказа цифровой печати (DPOF)** (стр. 245)
DPOF (Digital Print Order Format - Формат заказа цифровой печати) позволяет печатать изображения, записанные на карту памяти в соответствии с инструкциями по печати, например выбранные изображение, количество печатаемых экземпляров и т.д. Можно за один раз напечатать сразу несколько изображений или передать заказ печати в фотоателье.

Подготовка к печати

Вся операция прямой печати выполняется полностью на камере с использованием ее ЖК-дисплея.

Подключение камеры к принтеру

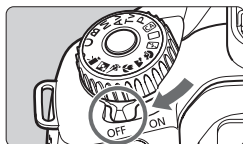

1 Установите переключатель питания камеры в положение <OFF>.

2 Подготовьте принтер.

- Подробнее см. в инструкции по эксплуатации принтера.

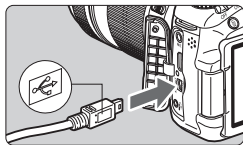

3 Подсоедините камеру к принтеру.

- Используйте интерфейсный кабель, поставляемый с камерой.
- Подсоедините кабель к разъему <DIGITAL> камеры, так чтобы значок <↔> на разъеме кабеля был обращен к задней части камеры.
- Информацию о подсоединении кабеля к принтеру можно найти в инструкции по эксплуатации принтера.

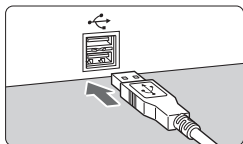

4 Включите принтер.

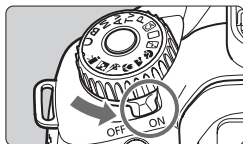

5 Установите переключатель питания камеры в положение <ON>.

- ▶ Некоторые принтеры могут подавать звуковые сигналы.

PictBridge



6 Выведите изображение на экран.

- Нажмите кнопку < [кнопка] >.
- ▶ Отображается изображение, и в левом верхнем углу появляется значок < [иконка] >, указывающий, что камера подсоединена к принтеру.



- Печать видеозаписей невозможна.
- Камеру невозможно использовать с принтерами, поддерживающими только интерфейсы CP Direct и Bubble Jet Direct.
- Используйте только интерфейсный кабель, входящий в комплект поставки.
- Если на шаге 5 раздается длинный звуковой сигнал, это означает, что в принтере возникла неполадка. Устранение неполадки при появлении сообщения об ошибке (стр. 244).



- Можно также печатать изображения RAW, снятые этой камерой. Для печати изображений формата A4 или Letter, либо увеличенного формата, рекомендуется использовать изображения JPEG [иконка], полученные после обработки изображений RAW (кроме M RAW и S RAW).
- При питании камеры от аккумулятора убедитесь, что он полностью заряжен. При полностью заряженном аккумуляторе возможна печать в течение приблизительно 4 часов.
- Перед отсоединением кабеля предварительно выключите питание камеры и принтера. Возьмитесь за разъем (не за сам кабель) и отсоедините его.
- При прямой печати для питания камеры рекомендуется использовать комплект сетевого питания АСК-Е6 (продается отдельно).

Индикация на экране и устанавливаемые параметры зависят от принтера. Некоторые настройки могут отсутствовать.

Подробнее см. в инструкции по эксплуатации принтера.

Значок подключенного принтера



1 Выберите изображение для печати.

- Убедитесь, что в левом верхнем углу ЖК-дисплея отображается значок .
- Дискон выберите изображение для печати.

2 Нажмите кнопку .

- ▶ Открывается экран настройки параметров печати.

Экран настройки параметров печати

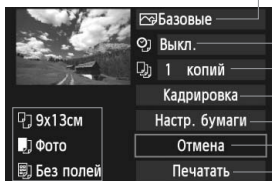

- Задание эффектов печати (стр. 240).
- Включение или выключение печати даты или номера файла.
- Задание количества распечатываемых экземпляров.
- Задание области кадрирования (обрезки) (стр. 243).
- Задание формата бумаги, типа бумаги и компоновки.
- Возврат на экран шага 1.
- Начало печати.

Отображаются заданные размер бумаги, тип и макет.

* В зависимости от принтера, некоторые параметры, такие как печать даты/номера файла и кадрирование, могут быть недоступны.

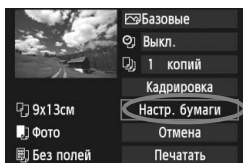

3 Выберите пункт [Настр.бумаги].

- Выберите пункт [Настр.бумаги] и нажмите кнопку .
- ▶ Открывается экран настройки бумаги.

Задание размера бумаги

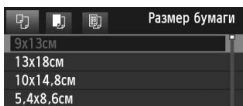

- Выберите размер бумаги, загруженной в принтер, затем нажмите кнопку **<SET>**.
- ▶ Открывается экран «Тип бумаги».

Задание типа бумаги



- Выберите тип бумаги, загруженной в принтер, затем нажмите кнопку **<SET>**.
- ▶ Открывается экран «Вид страницы».

Задание вида страницы



- Выберите вид страницы, затем нажмите кнопку **<SET>**.
- ▶ Вновь открывается экран настройки параметров печати.

С полями	По краям отпечатка будут идти белые поля.
Без полей	Печать производится без полей. Если используемый принтер не позволяет получать отпечатки без полей, на отпечатке будут присутствовать поля.
С полями [f]	На полях отпечатков размера 9x13 см или более печатается информация о параметрах съемки*.
Мульти хх	Этот вариант позволяет печатать 2, 4, 8, 9, 16 или 20 изображений на одном листе.
Мульти 20 [f] Мульти 35 [f]	На бумаге формата A4 или Letter печатаются 20 или 35 эскизов изображений, заказанных с помощью DPOF (стр. 245). • В режиме[Мульти 20 [f]] печатается информация о параметрах съемки*.
Базовые	Вид страницы зависит от модели принтера или его параметров.

* Печатаются следующие данные Exif: название камеры, название объектива, режим съемки, выдержка, диафрагма, величина компенсации экспозиции, чувствительность ISO, баланс белого и т.д.

Если соотношение сторон изображения отличается от соотношения сторон бумаги, изображение может быть значительно обрезано при печати без полей. При обрезке изображения, оно будет выглядеть более зернистым на бумаге вследствие уменьшения количества пикселей.

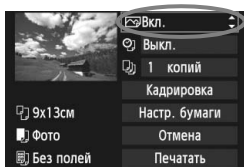

4 Задайте использование эффектов для печати.

- Задайте требуемые значения. Если задавать эффект для печати не требуется, переходите к шагу 5.
- Вид экрана отличается в зависимости от принтера.
- Выберите параметр в верхней правой части экрана (на снимке обведен в кружок), затем нажмите кнопку <SET>.
- Выберите требуемый эффект для печати и нажмите кнопку <SET>.
- Если значок <☰> отображается рядом с символом <INFO>, возможна также настройка эффекта печати (стр. 242).

Эффект печати	Описание
Вкл.	Изображение печатается в соответствии со стандартными цветами принтера. Для автоматической коррекции используются данные Exif изображения.
Откл.	Автоматическая коррекция не применяется.
VIVID	Изображение печатается с большей насыщенностью для получения более ярких синих и зеленых цветов.
NR	Перед печатью производится подавление шумов изображения.
V/W Ч/Б	Печать черно-белого изображения с натуральным черным цветом.
V/W Холод.тон	Печать черно-белых изображений с холодными, голубоватыми оттенками черного.
V/W Теплый тон	Печать черно-белых изображений с теплыми желтоватыми оттенками черного.
Нейтральн.	Печать изображения с фактическими цветами и контрастностью. Автоматическая цветокоррекция не применяется.
Нейт.ручн.	Характеристики печати совпадают с характеристиками настройки «Нейтральн.». Однако этот вариант обеспечивает более тонкую настройку печати, чем вариант «Нейтральн.»
Базовые	Параметры печати зависят от конкретного принтера. Подробнее см. в инструкции по эксплуатации принтера.

* При изменении эффекта для печати эти изменения отображаются на изображении в левом верхнем углу. Помните, что вид отпечатанного изображения может несколько отличаться от отображаемого изображения, которое является всего лишь приблизительным. Это также относится к параметрам [Яркость] и [Уровни] на стр. 242.

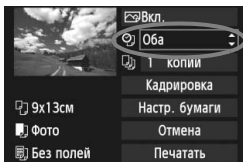

5 Задайте печать даты и номера файла.

- Задайте требуемые значения.
- Выберите <Оба> и нажмите кнопку <SET>.
- Задайте нужные параметры и нажмите <SET>.

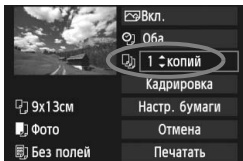

6 Задайте количество копий.

- Задайте требуемые значения.
- Выберите <1 Копии> и нажмите кнопку <SET>.
- Задайте количество копий и нажмите кнопку <SET>.

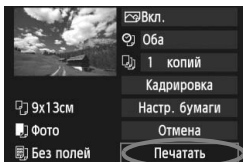

7 Запустите печать.

- Выберите пункт [Печатать] и нажмите кнопку <SET>.



- При простой печати можно распечатать другое изображение с такими же параметрами печати. Выберите изображение и нажмите кнопку <Print>. При простой печати всегда будет распечатываться только одна копия. (Задание количества копий невозможно). Также не будет выполняться кадрирование (стр. 243).
- Значение [Базовые] для эффектов печати и других параметров означает, что для соответствующих параметров будут использоваться значения по умолчанию, которые были установлены для данного принтера производителем. Значения параметров для варианта [Базовые] см. в инструкции по эксплуатации принтера.
- В зависимости от размера файла изображения и качества его записи, от момента выбора пункта [Печатать] до момента начала печати может пройти некоторое время.
- При применении к изображению функции коррекции наклона (стр. 243) печать изображения займет больше времени.
- Для остановки печати нажмите кнопку <SET>, пока отображается [Стоп], затем выберите [ОК].
- При выполнении команды [Сбросить все настройки камеры] (стр. 51), все настройки возвращаются к значениям по умолчанию.

Настройка эффектов печати

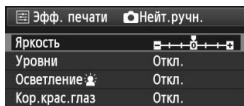
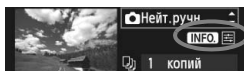

На шаге 4 (стр. 240) выберите эффект печати. Когда рядом с символом <☰> ярко отображается значок <INFO.>, нажмите кнопку <INFO.>. После этого можно настроить эффект печати. Настраиваемые параметры и вид экрана зависят от выбора, сделанного на шаге 4.

● Яркость

Можно настроить яркость изображения.

● Уровни

Если выбран вариант **[Вручную]**, можно изменить распределение уровней на гистограмме и настроить яркость и контрастность изображения.

Когда отображается экран «Настройка уровней», нажмите кнопку <INFO.> для изменения положения маркера <▲>. Клавишами <◀▶> можно свободно настраивать уровень теней (0 - 127) или светов (128 - 255).



● Освещение ☀

Эффективно в условиях контрового света, когда лицо модели может выглядеть темным. Если выбрано значение **[Вкл.]**, для печати лицо освещается.

● Кор.крас.глаз

Эффективен при съемке со вспышкой, когда у модели возникает эффект «красных глаз». Если выбрано значение **[Вкл.]**, для печати производится коррекция эффекта «красных глаз».

- Эффекты **[Освещение ☀]** и **[Кор.крас.глаз]** на экране не отображаются.
- Если выбран вариант **[Настройка]**, можно установить параметры **[Контрастность]**, **[Насыщенность]**, **[Цветовой тон]** и **[Цвет. баланс]**. Для установки параметра **[Цвет. баланс]** используйте джойстик <⦿>. В обозначает синий цвет, А - янтарный, М - пурпурный и G - зеленый. Цвет будет откорректирован в соответствующем направлении.
- При выборе пункта **[Сбросить все]** для всех настроек эффектов печати восстанавливаются значения по умолчанию.

Кадрирование изображения

Коррекция наклона



Изображение можно кадрировать и распечатать только выбранную часть, как если бы была изменена компоновка кадра. **Выполнять кадрирование рекомендуется непосредственно перед печатью.** Если параметры печати задаются после настройки кадрирования, возможно, придется снова задать кадрирование.

1 На экране настройки параметров печати выберите пункт [Кадрировка].

2 Задайте размер, положение и соотношение сторон рамки кадрирования.

- Распечатывается область, расположенная внутри рамки кадрирования. Соотношение сторон рамки кадрирования можно изменить в пункте [Настр. бумаги].

Изменение размера рамки кадрирования

Размер рамки кадрирования изменяется при нажатии кнопки $\langle \oplus \rangle$ или $\langle \text{■} \cdot \text{■} \rangle$. Чем меньше рамка кадрирования, тем больше будет увеличено изображение при печати.

Перемещение рамки кадрирования

Джойстиком $\langle \text{⬇} \rangle$ перемещайте рамку на изображении по вертикали или по горизонтали. Перемещайте рамку кадрирования до тех пор, пока внутри нее не окажется нужный участок изображения.

Поворот рамки

При каждом нажатии кнопки $\langle \text{INFO} \rangle$ ориентация рамки кадрирования переключается с вертикальной на горизонтальную. Это позволяет создавать вертикально ориентированные отпечатки из изображения с горизонтальной ориентацией.

Коррекция наклона изображения

Поворотом диска $\langle \text{⤴} \rangle$ можно настроить угол наклона изображения на ± 10 градусов с шагом по 0,5 градуса. Во время настройки наклона изображения значок $\langle \text{⤴} \rangle$ на экране станет синим.

3 Для выхода из режима кадрирования нажмите кнопку $\langle \text{SET} \rangle$.

- ▶ Вновь открывается экран настройки параметров печати.
- Область кадрирования изображения можно проверить в левом верхнем углу экрана настройки параметров печати.

- В зависимости от принтера, кадрированная область изображения может распечатываться не так, как было указано.
- Чем меньше рамка кадрирования, тем более зернистым будет выглядеть распечатанное изображение.
- Выполняя кадрирование, контролируйте изображение на ЖК-дисплее камеры. Если контролировать вид изображения на экране телевизора, отображение рамки кадрирования может оказаться не совсем точным.



Обработка ошибок принтера

Если после устранения причины ошибки (нет чернил, нет бумаги и т.д.) и выбора [Дальше] для продолжения печати печать не возобновляется, тогда для возобновления печати необходимо воспользоваться кнопками, находящимися на принтере. Подробные сведения о возобновлении печати см. в инструкции по эксплуатации принтера.

Сообщения об ошибках

Если во время печати возникла ошибка, на ЖК-дисплей выводится сообщение об ошибке. Нажмите кнопку <  >, чтобы остановить печать. После устранения причины ошибки возобновите печать. Подробнее устранение неполадок при печати см. в инструкции по эксплуатации принтера.

Ошибка с бумагой

Проверьте правильность загрузки бумаги в принтер.

Ошибка с картриджем

Проверьте уровень чернил в принтере и состояние емкости для отработанных чернил.

Аппаратная ошибка

Проверьте все возможные неполадки в работе принтера, не относящиеся к бумаге или чернилам.

Ошибка файла

Печать выбранного изображения через PictBridge невозможна. Может оказаться, что невозможно напечатать изображения, полученные с помощью другой камеры, или изображения, отредактированные на компьютере.



Формат заказа цифровой печати (DPOF) ■

Можно задать тип печати, а также печать даты и номера файла. Эти параметры печати будут применяться ко всем изображениям, для которых заказаны отпечатки. (Раздельное задание этих параметров для каждого изображения невозможно).

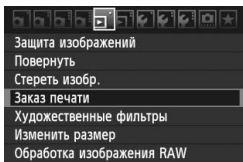
Установка параметров печати



1 Выберите пункт [Заказ печати].

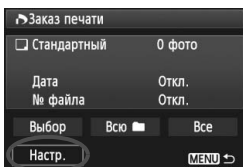

- На вкладке [] выберите пункт [**Заказ печати**], затем нажмите кнопку <  >.



2 Выберите [Настр.].

- Выберите пункт [**Настр.**] и нажмите <  >.

3 Задайте нужный параметр.

- Задайте [**Тип печати**], [**Дата**] и [**№ файла**].
- Выберите параметр, который необходимо задать, затем нажмите кнопку <  >. Выберите настройку, затем нажмите кнопку <  >.

[**Тип печати**]

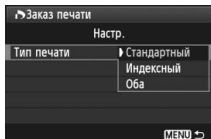

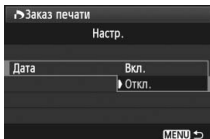

[**Дата**]

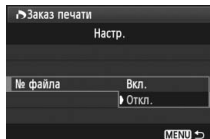

[**№ файла**]



Тип печати	 Стандартное	На листе печатается одно изображение.
	 Алфавитный указатель	На листе печатается несколько уменьшенных эскизов изображений.
	 Оба	Печать стандартных и индексных отпечатков.
Дата	Вкл.	При выборе [Вкл.] на фотографии печатается записанная на карте дата съемки.
	Откл.	
Номер файла	Вкл.	При выборе [Вкл.] на фотографии печатается номер файла.
	Откл.	

4 Выйдите из режима настройки.

- Нажмите кнопку <MENU>.
- ▶ Вновь открывается экран «Заказ печати».
- Затем для заказа печатаемых изображений выберите вариант **[Выбор]**, **[Из ■■]** или **[Все избр.]**.

- Даже если для параметров **[Дата]** и **[№ файла]** заданы значения **[Вкл.]**, дата и номер файла могут не напечататься. Это зависит от заданного типа печати и модели принтера.
- При печати с параметрами DPOF необходимо использовать карту памяти с заданными параметрами заказа печати. Невозможно выполнить печать в данном формате, просто печатая с карты выделенные изображения.
- Может оказаться, что некоторые принтеры и фотолаборатории, поддерживающие печать DPOF, не в состоянии напечатать фотографии в соответствии с заданными параметрами. Если такая ситуация возникает при использовании Вашего принтера, обратитесь к инструкции по эксплуатации принтера. Или при заказе печати уточните, обеспечивается ли совместимость в данном фотоателье.
- Если в камеру установлена карта памяти, на которой записан заказ печати, заданный другой камерой, не пытайтесь задать другой заказ печати с помощью данной камеры. Заказ печати может не сработать или окажется перезаписанным. Кроме того, в зависимости от типа изображения формирование заказа печати может оказаться невозможным.

- Заказ печати изображений RAW и видеозаписей невозможен.
- Для отпечатков типа **[Индексный]** нельзя одновременно задать значение **[Вкл.]** для параметров **[Дата]** и **[№ файла]**.

Заказ печати

● Выбор

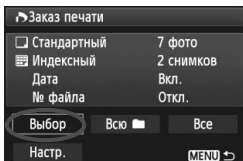

Последовательный выбор и заказ изображений одного за другим. Для просмотра сразу трех изображений нажмите кнопку $\langle \text{☑} \text{ } \text{Q} \rangle$. Для возврата в режим одиночного изображения нажмите кнопку $\langle \text{Q} \rangle$. После завершения формирования заказа печати нажмите кнопку $\langle \text{MENU} \rangle$ для сохранения заказа печати на карту памяти.



[Стандартный] [Оба]

Клавишами $\langle \blacktriangle \blacktriangledown \rangle$ установите количество печатаемых экземпляров выводимого изображения.



[Индексный]

Клавишами $\langle \blacktriangle \blacktriangledown \rangle$ пометьте изображения флажками $\langle \checkmark \rangle$ и они будут включены в индексную печать.

● Всю

Выберите **[Выделить все в папке]** и выберите папку. Устанавливается заказ печати по одному экземпляру всех изображений из папки. При выборе **[Отменить для всех в папке]** отменяется заказ печати для всех изображений из данной папки.

● Все

При выборе **[Выделить все на карте]**, устанавливается печать по одному экземпляру всех изображений с этой карты памяти. При выборе **[Отменить для всех на карте]** отменяется печать всех изображений с этой карты памяти.

- Обратите внимание, что изображения RAW и файлы видеозаписей не включаются в заказ печати даже при выборе варианта «Всю» или «Все».
- При использовании принтера PictBridge включайте в один заказ печати не более 400 изображений. Если задано больше изображений, часть выбранных изображений может не распечататься.

Прямая печать с параметрами DPOF

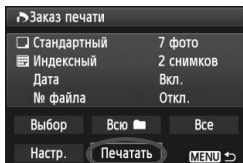

В случае принтера PictBridge можно легко печатать изображения с помощью параметров DPOF.

1 Подготовьтесь к печати.

- См. стр. 236. Выполните процедуру «Подключение камеры к принтеру» до шага 5.

2 На вкладке [3] выберите пункт [Заказ печати].

3 Выберите пункт [Печатать].

- Пункт [Печатать] отображается только в том случае, если камера подсоединена к принтеру и возможна печать.

4 Задайте параметры [Настр. бумаги] (стр. 238).

- Задайте требуемые эффекты печати (стр. 240).

5 Выберите [OK].

- Перед печатью обязательно задайте размер бумаги.
- Некоторые принтеры не позволяют печатать номера файлов.
- Если выбрано значение [С полями], дата может быть напечатана на полях; наличие этой возможности зависит от принтера.
- В зависимости от принтера, дата может выглядеть бледной, если она напечатана на темном фоне или на границе.

- В пункте [Уровни] выбор значения [Вручную] невозможен.
- Если процесс печати был остановлен, и нужно его возобновить для печати оставшихся изображений, выберите пункт [Продолж.]. Обратите внимание, что печать не будет возобновлена в следующих случаях.
 - Если перед возобновлением печати был изменен заказ печати или были удалены какие-либо изображения, включенные в заказ печати.
 - При задании индексной печати - если перед возобновлением печати были изменены настройки бумаги.
 - Если в момент остановки печати на карте памяти оставалось мало места.
- В случае неполадок при печати см. стр. 244.

13

Пользовательские настройки камеры

Пользовательские настройки позволяют изменять функции камеры в соответствии с предпочтениями пользователя. Кроме того, текущие настройки камеры можно сохранить в позиции <С> диска установки режима.

Функции, рассматриваемые в данной главе, могут быть установлены только в режимах Творческой зоны.

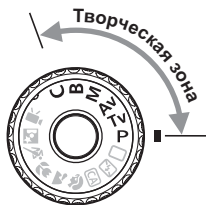

MENU Установка пользовательских функций ☆

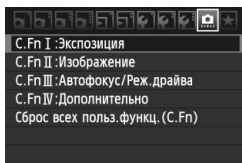

1 Выберите вкладку [MENU].

2 Выберите группу функций.

- Выберите пользовательскую функцию (от I до IV), затем нажмите кнопку <SET>.

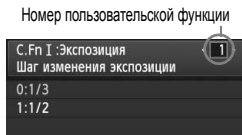

3 Выберите номер пользовательской функции.

- Клавишами <◀▶> выберите номер пользовательской функции, затем нажмите кнопку <SET>.

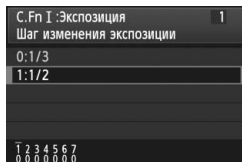

4 Внесите требуемые изменения в настройку.

- Выберите нужную настройку (номер), затем нажмите кнопку <SET>.
- Для установки других пользовательских функций повторите шаги 2 – 4.
- В нижней части экрана под номерами соответствующих пользовательских функций указаны их текущие настройки.

5 Выйдите из режима настройки.

- Нажмите кнопку <MENU>.
- ▶ Снова открывается экран шага 2.

Сброс всех пользовательских функций

На шаге 2 выберите пункт [Сброс всех польз.функц.(C.Fn)], чтобы сбросить все настройки пользовательских функций.

Даже при сбросе всех пользовательских функций, настройка пункта меню [MENU C.Fn IV -4: Фокусирующий экран] не изменится.

 Съемка с использованием ЖКД-видеоискателя

С. Fn I: Экспозиция

1	Шаг изменения экспозиции	стр. 252	<input type="radio"/>
2	Шаг изменения чувствительности ISO		<input type="radio"/>
3	Расширение диапазона ISO		<input type="radio"/>
4	Автоотключение брекетинга		<input type="radio"/>
5	Порядок брекетинга	стр. 253	<input type="radio"/>
6	Безопасный сдвиг		<input type="radio"/>
7	Выдержка синхронизации вспышки в Av		<input type="radio"/>

С. Fn II: Изображение

1	Шумоподавление при длительной выдержке	стр. 254	<input type="radio"/>
2	Шумоподавление при высоких ISO		<input type="radio"/>
3	Приоритет светов	стр. 255	<input type="radio"/>

С. Fn III: Автофокус/Режим драйва

1	Поиск AF при невозможности достижения	стр. 255	<input type="radio"/> (AFQuick)
2	Способ выбора точки AF		
3	Комбинированный способ представления данных	стр. 256	
4	Включение лампы помощи AF		<input type="radio"/> (AFQuick)
5	Блокировка зеркала	стр. 257	

С. Fn IV: Дополнительно

1	Кнопки AF и замера	стр. 257	<input type="radio"/>
2	Функция кнопки SET		<input type="radio"/> (Кроме 5)
3	Направление выбора для Tv/Av	стр. 258	<input type="radio"/>
4	Фокусировочный экран		
5	Добавление информации для проверки подлинности	стр. 260	<input type="radio"/>



- Пользовательские функции, отмеченные серой заливкой, не функционируют при съемке с использованием ЖКД-видеоискателя. (Настройки недоступны).
- Пользовательские функции не применяются к съемке видео.

MENU Настройки пользовательских функций ☆

C.Fn I: Экспозиция

C.Fn I -1 Шаг изменения экспозиции

0: 1/3

1: 1/2

Дает шаг 1/2 ступени для выдержки затвора, величины диафрагмы, компенсации экспозиции, автоматический брекетинг экспозиции (АЕВ), компенсации экспозиции вспышки и т. д. Действительно в том случае, если управление экспозицией настраивается с шагом меньшим чем 1/3 ступени.

 В варианте 1, величина экспозиции отобразится в видоискателе и на ЖК-мониторе, как показано ниже.



C.Fn I -2 Шаг изменения чувствительности ISO

0: 1/3

1: 1

C.Fn I -3 Расширение диапазона ISO

0: Откл.

1: Вкл.

Становится доступной чувствительность «Н» (эквивалент ISO 12800). Учтите, что если в пункте [ C.Fn II -3: Приоритет светов] задано значение [1: Разрешен], параметр «Н» (эквивалент ISO 12800) настроить не удастся.

C.Fn I -4 Автоотключение брекетинга

0: Вкл.

Настройки АЕВ и WB-ВКТ будут отменены, если вы переводите переключатель питания в положение <OFF> или сбрасываете настройки камеры. Настройка АЕВ будет также отменена, если вспышка готова к срабатыванию или если вы переключитесь в режим видеосъемки.

1: Откл.

Настройки АЕВ и WB-ВКТ не отменяются даже при переводе переключателя питания в положение <OFF>. (Если вспышка готова к срабатыванию, АЕВ временно отменяется, но величина АЕВ сохраняется).

C.Fn I -5 Порядок брекетинга

Можно изменить порядок съемки в режимах автоматического брекетинга экспозиции (АЕВ) и вилки баланса белого.

0: 0, -, +

1: -, 0, +

АЕВ	Вилка баланса белого	
	Направление В/А	Направление М/Г
0 : Стандартная экспозиция	0 : Стандартный баланс белого	0 : Стандартный баланс белого
- : Уменьшенная экспозиция	- : Сдвиг в сторону синего	- : Сдвиг в сторону пурпурного
+ : Увеличенная экспозиция	+ : Сдвиг в сторону янтарного	+ : Сдвиг в сторону зеленого

C.Fn I -6 Безопасный сдвиг

0: Запрещён

1: Разрешен (Tv/Av)

Эта функция действует в режиме автоэкспозиции с приоритетом выдержки (**Tv**) и в режиме автоэкспозиции с приоритетом диафрагмы (**Av**). Если яркость объекта съемки изменяется и не удается получить правильного значения автоматической экспозиции, камера автоматически изменяет параметры для получения стандартного значения экспозиции.

C.Fn I -7 Выдержка синхронизации вспышки в Av

0: Авто

Обычно выдержка синхронизации устанавливается автоматически в пределах от 1/250 с. до 30 с. в соответствии с яркостью освещения объекта. Также может использоваться синхронизация вспышки при короткой выдержке.

1: 1/250 - 1/60 с авто

При съемке со вспышкой с использованием автоэкспозиции с приоритетом диафрагмы (**Av**) это поможет предотвратить автоматическую установку длительной выдержки синхронизации в условиях низкой освещенности. Это удобно для предотвращения размытия объекта и сотрясения камеры. Однако, хотя объект будет надлежащим образом экспонирован вспышкой, фон получится темным.

2: 1/250 с (фиксированная)

Выдержка синхронизации вспышки фиксируется на значении 1/250 с. Это позволит предотвратить размытие объекта и сотрясение камеры более эффективно, чем вариант 1. Однако фон будет выглядеть темнее, чем при использовании варианта 1.

C.Fn II: Изображение

C.Fn II -1 Шумоподавление при длительной выдержке

0: Откл.

1: Авто

Для выдержек длительностью 1 с или более шумоподавление производится автоматически при обнаружении шумов, характерных для длительных выдержек. Настройка **[Авто]** эффективна в большинстве случаев.

2: Вкл.

Шумоподавление производится для всех выдержек длительностью 1 с или более. Настройка **[Вкл.]** позволяет уменьшить шум, который иным образом не мог быть обнаружен настройкой **[Авто]**.

- При выбранных параметрах 1 или 2, после съемки изображения время обработки для уменьшения шумов совпадает со временем экспонирования. Съемка следующего изображения до завершения обработки для уменьшения шумов невозможна.
- При чувствительности ISO 1600 и выше шумы могут быть более выражены при настройке 2, чем при настройке 0 или 1.
- При длительной выдержке во время съемки с использованием ЖКД-видискателя и настройкой 2 во время процедуры шумоподавления появится значок «**BUSY**». Съемка с использованием ЖКД-видискателя станет невозможной до тех пор, пока не завершится процедура подавления шумов. (Съемка следующего изображения невозможна).

C.Fn II -2 Шумоподавление при высоких ISO

Уменьшает шумы, возникающие на изображении. Хотя шумоподавление применяется при любых значениях чувствительности ISO, оно особенно эффективно при больших значениях чувствительности ISO. При низких значениях чувствительности ISO происходит дальнейшее уменьшение шумов в области тени. Измените параметры в соответствии с уровнем шума.

0: Стандартная

2: Сильная

1: Слабая

3: Запрещена

- При установке значения 2 максимальная длина серии при серийной съемке значительно уменьшается.
- При просмотре изображений RAW или RAW+JPEG с помощью камеры или печати фотографии без использования компьютера эффект шумоподавления при высоких ISO может показаться минимальным. Для проверки результата шумоподавления или печати изображений с шумоподавлением можно использовать программу Digital Photo Professional (входит в комплект камеры).

C.Fn II -3 Приоритет светов

0: Запрещен

1: Разрешен

Улучшается детализация в светлых областях. Динамический диапазон расширяется в пределах от стандартного 18% серого до светлых областей. Переходы между оттенками серого и светлыми областями становятся более плавными.



- В варианте 1, функция Auto Lighting Optimizer (Автокоррекция яркости) (стр. 101) автоматически устанавливается в положение [Запрещена] и настройку невозможно изменить.
- При варианте 1 шум может быть несколько выше обычного.



В варианте 1 возможен выбор чувствительности ISO в диапазоне 200 - 6400. Кроме того, при включении приоритета светлых оттенков на ЖК-мониторе и в видоискателе отображается значок <D+>.

C.Fn III: Автофокус/Режим драйва

C.Fn III -1 Поиск AF при невозможности достижения

Если при выполнении автофокусировки не удалось произвести наводку на резкость, камера может продолжить попытки фокусировки или прекратить их.

0: Продолжать

1: Не продолжать

Исключает значительное нарушение фокусировки при повторных попытках. Особенно удобно с супертелеобъективами, фокусировка которых может нарушиться очень сильно.

C.Fn III -2 Способ выбора точки AF

0: Запуск выбора AF / Выбор точки AF

Можно нажать кнопку <> затем выбрать точку AF непосредственно с помощью джойстика <>.

1: Автомат. выбор / Выбор вручную

Нажатие кнопки <> задает автоматический выбор точки AF. Чтобы выбрать точку AF вручную, можно использовать джойстик <> без предварительного нажатия кнопки <>.



В варианте 1, настройка C.Fn IV -2 [Функция кнопки SET] становится недоступной.

C.Fn III -3 Комбинированный способ представления данных

0: Вкл.

1: Откл.

После завершения фокусировки, точка AF не будет мигать в видоискателе. Это значение задается в том случае, если мигание точек AF слишком отвлекает внимание.

При выборе точки AF мигание продолжается.

C.Fn III -4 Включение лампы помощи AF

Вспомогательный подсветка для автофокусировки может обеспечиваться встроенной вспышкой или внешней вспышкой Speedlite, предназначенной для камер EOS.

0: Разрешено

1: Запрещено

Подсветка для автофокусировки не используется.

2: Вкл. на внешней вспышке

Если установлена внешняя вспышка Speedlite для камер EOS, при необходимости она обеспечивает подсветку для автофокусировки. Встроенная вспышка камеры не дает подсветку для автофокусировки.

3: Только ИК помощь AF

Среди вспышек Speedlite для камер EOS подсветку могут обеспечивать только те устройства, которые оборудованы источниками инфракрасного излучения. Это условие исключает применение в качестве источника подсветки вспышек Speedlite, использующих серии срабатываний вспышки с уменьшенной мощностью (например, встроенная вспышка), .

 Если в пользовательской функции **[Включение лампы помощи AF]** на внешней вспышке Speedlite, предназначенной для камер EOS, задано значение **[Запрещено]**, вспышка Speedlite не производит подсветку для автофокусировки, даже если в камере установлена пользовательская функция C.Fn III -4-0/2/3.

C.Fn III -5 Блокировка зеркала

0: Запрещена

1: Разрешена

Исключает вибрации камеры, вызванные поднятием зеркала, которые могут мешать при съемке с супертелеобъективами или при макросъемке. Порядок блокировки зеркала в верхнем положении см. на стр. 125.

C.Fn IV: Дополнительно

Установка пользовательских настроек камеры с помощью экрана быстрой настройки (стр. 45)

Функция установки пользовательских настроек с помощью экрана быстрой настройки аналогична пользовательским функциям, указанным ниже:

[Кнопки AF и замера] : C.Fn IV -1

[Способ выбора точки AF] : C.Fn III -2

[Функция кнопки SET] : C.Fn IV -2

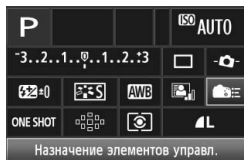

C.Fn IV -1 Кнопки AF и замера

Можно менять функцию, заданную для нажатия наполовину кнопки спуска затвора, кнопки запуска автофокусировки и кнопки фиксации экспозиции. Можно назначить следующие функции кнопкам в одной из десяти комбинаций: включение замера и AF, фиксация AE, начало замера, отключение AF, нет функции.

C.Fn IV -2 Функция кнопки SET

Кнопке <SET> можно назначить часто используемую функцию. Когда камера готова к съемке, можно нажать кнопку <SET>.

0: Нормально (отключена)

1: Качество изображения

Нажатие кнопки <SET> служит для отображения экрана настройки качества записи изображения на ЖК-дисплее. Выберите нужное качество записи изображения, затем нажмите кнопку <SET>.

2: Стиль изображения

При нажатии кнопки <SET> на ЖК-дисплее отображается экран выбора стиля изображения. Выберите стиль изображения, затем нажмите кнопку <SET>.

3: Баланс белого

При нажатии кнопки <SET> на ЖК-дисплее отображается экран выбора баланса белого. Выберите нужное значение баланса белого, затем нажмите кнопку <SET>.

4: Комп. эксп. всп.

Нажатие кнопки <SET> служит для отображения экрана настройки компенсации экспозиции вспышки. Задайте значение компенсации экспозиции вспышки, затем нажмите кнопку <SET>.

5: Видоискатель

Нажатие кнопки <SET> служит для отображения электронного уровня (с использованием шкалы экспозиции) видоискателя.



 При задании значения C.Fn III -2-1 (Способ выбора точки AF) настройка [Функция кнопки SET] становится недоступной.

C.Fn IV -3 Направление выбора для Tv/Av

0: Нормальное

1: Обратное

Направление поворота диска для установки выдержки затвора и диафрагмы изменяется на обратное.

В режиме ручной установки экспозиции направление поворота дисков < > и < > меняется на обратное. В других режимах съемки меняется на обратное направление поворота диска < >.

Направление поворота диска < > будет одинаковым как для ручной установки экспозиции, так и для установки компенсации экспозиции.

C.Fn IV -4 Фокусирующий экран

При смене фокусирующего экрана измените эту настройку в соответствии с типом фокусирующего экрана. Это необходимо для получения стандартной экспозиции.

0: Ef-A

1: Ef-D

2: Ef-S

Сведения о характеристиках фокусирующего экрана

Ef-A: Стандартная точность с матированием стандартный фокусирующий экран, поставляемый с камерой. Обеспечивает баланс между яркостью видоискателя и легкостью ручной фокусировки.

Ef-D: Точный с матированием и сеткой К экрану Ef-A добавляются линии сетки. Сетка помогает выравнивать кадр в горизонтальной или вертикальной плоскости.

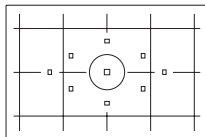

Ef-S: Сверхточный с матированием Точка фокусировки легче различается по сравнению с фокусирующим экраном Ef-A. Полезно для тех, кто часто пользуется ручной фокусировкой.



Сведения о сверхточном экране Ef-S с матированием и максимальной диафрагме объектива

- Этот фокусирующий экран оптимизирован для объективов $f/2.8$ и более светосильных.
- При использовании объективов со светосилой менее $f/2.8$ видоискатель будет выглядеть темнее, чем с фокусирующим экраном Ef-A.



- Даже при сбросе всех настроек пользовательских функций на значения по умолчанию, настройка C.Fn IV -4 сохраняется.
- Поскольку для камер EOS 60D стандартным фокусирующим экраном является Ef-A, на заводе-изготовителе задается пользовательская функция C.Fn IV -4-0.
- Замена фокусирующего экрана производится в соответствии с прилагаемыми к нему инструкциями. Если фокусирующий экран не опускается с помощью держателя, наклоните камеру вперед.
- Сведения из пункта C.Fn IV -4 не включаются в пункт регистрации пользовательских настроек камеры (стр. 262).

C.Fn IV -5 Добавление информации для проверки подлинности

0: Запрещено

1: Разрешено

К изображению автоматически добавляются данные, позволяющие проверить, является ли данное изображение оригиналом или нет.

При отображении информации о параметрах съемки для изображения, к которому добавлены данные подтверждения подлинности (стр. 191), отображается значок <  >.

Для проверки подлинности изображения требуется Комплект защиты исходных данных OSK-E3 (продается отдельно).

 Изображения не совместимы с функциями шифрования и дешифрования изображения Комплекта защиты исходных данных OSK-E3.

MENU Внесение пунктов в МОЁ МЕНЮ ☆

На вкладке МОЁ МЕНЮ можно зарегистрировать до 6 параметров меню и пользовательских функций, настройки которых требуется часто изменять.

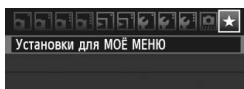

1 Выберите пункт [Установки для МОЁ МЕНЮ].

- На вкладке [★] выберите пункт [Установки для МОЁ МЕНЮ], затем нажмите кнопку <SET>.

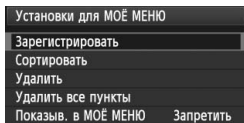

2 Выберите [Зарегистрировать].

- Выберите пункт [Зарегистрировать], затем нажмите кнопку <SET>.

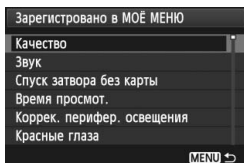

3 Зарегистрируйте требуемые варианты.

- Выберите параметр, который необходимо зарегистрировать, затем нажмите кнопку <SET>.
- В диалоговом окне подтверждения выберите [OK] и нажмите кнопку <SET> для регистрации параметра.
- Можно зарегистрировать до шести параметров.
- Для возврата на экран шага 2 нажмите кнопку <MENU>.

Установки для МОЁ МЕНЮ

● Сортировать

Можно изменить порядок пунктов, внесенных в МОЁ МЕНЮ. Выберите пункт [Сортировать], затем выберите пункт, положение которого требуется изменить. Затем нажмите кнопку <SET>. Когда на экране появится [◆], измените порядок клавишами <▲▼> и затем нажмите кнопку <SET>.

● Удалить и Удалить все пункты

Можно удалить любой из зарегистрированных параметров. При выборе пункта [Удалить] за один раз удаляется параметр, при выборе пункта [Удалить все пункты] удаляются все параметры.

● Показы в МОЁ МЕНЮ

Если задано значение [Разрешить], при отображении экрана меню первой открывается вкладка [★].

С: Регистрация Пользовательских настроек камеры ☆

В положении <С> диска установки режима можно зарегистрировать большую часть текущих настроек камеры, содержащих требуемые режим съемки, меню, настройки пользовательских функций и т.д.

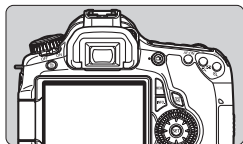

1 Настройте камеру

- Сначала настройте функции, которые необходимо зарегистрировать: Режим съемки, Выдержка, Диафрагма, Чувствительность ISO, Режим AF, Точка AF, Режим замера, Режим перевода кадров, Компенсация экспозиции вспышки.
- О настройке функций меню см. на следующей странице.

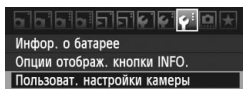

2 Выберите [Пользоват. настройки камеры].

- На вкладке [☺] выберите [Пользоват. настройки камеры], затем нажмите кнопку <SET>.

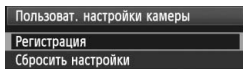

3 Выберите пункт [Регистрация].

- Выберите пункт [Регистрация], затем нажмите кнопку <SET>.

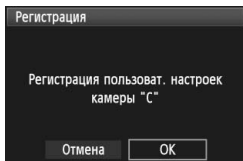











4 Выберите [OK].

- При появлении диалогового окна подтверждения выберите вариант [OK] и нажмите кнопку <SET>.
- ▶ Текущие настройки камеры регистрируются для текущего положения <С> диска установки режима.



Сброс пользовательских настроек камеры

В шаге 3 при выборе пункта [Сбросить настройки], перевод диска установки режима в положение С вернет настройки по умолчанию.

Параметры меню, которые можно зарегистрировать

- [] Качество, Звук, Спуск затвора без карты, Время просмотра, Коррек. перифер. освещения, Красные глаза, Управление вспышкой (Вспышка, Синхронизация, Компенсации экспозиции вспышки, E-TTL II, Функц. бесп. всп.)
- [] Комп. эксп./АЕВ, Auto Lighting Optimizer (Автокоррекция яркости), Стилль изображ., Баланс белого, Ручной ББ, Сдвиг ББ/Брек., Цвет. протр.
- [] ISO авто
- [] Видоис. реал. врем, Режим AF, Отображ. сетки, Соотношен. сторон, Фото, имитация экспозиции, Тихая съемка, Таймер замера
- [] Выдел. переэкс. зон, Индикация точки AF, Гистограмма, Переход / , Слайд-шоу
- [] Автоотключение, Автоповорот, Нумер. файлов
- [] Яркость ЖКД, Очистка сенсора (Автоочистка), Блокировка 
- [] Опции отображ. кнопки INFO.
- [] Пользовател. функции



- Настройки МОЁ МЕНЮ не регистрируются.
- При повороте диска установки режима в положение <С>, пункты меню [ Сброс всех настроек камеры] и [ Сброс всех польз.функц. (С.Fn)] становятся недоступными.



- Если диск установки режима установлен в положение <С>, то настройки камеры, например, режим перевода кадров или параметры меню, можно менять, но эти изменения зарегистрированы не будут. Если вы хотите зарегистрировать эти изменения для положения С диска установки режима, выполните процедуру регистрации, представленную на предыдущей странице.
- При нажатии кнопки <INFO.> можно проверить, какой режим съемки зарегистрирован в <С> (стр. 266).



14

Справочная информация

Эта глава содержит справочную информацию по функциям камеры, дополнительным принадлежностям и т.п.

Функции кнопки INFO.

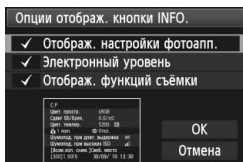
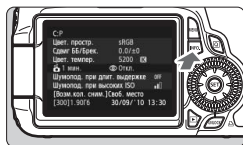

При нажатии кнопки **<INFO.>** когда камера готова к съемке, можно отобразить параметры [**Отображ. настройки фотоапп.**], [**Отображ. функций съёмки**] (стр. 267), и [**Электронный уровень**] (стр. 127).

На вкладке [**☺**] параметр [**Опции отображ. кнопки INFO.**] позволяет выбрать параметр, который должен отображаться при нажатии кнопки **<INFO.>**.

- Выберите требуемую опцию отображения и нажмите кнопку **<(SET)>** для добавления флажка **<✓>**.
- После этого выберите [**ОК**] и нажмите кнопку **<(SET)>**. Учтите, что снять флажок **<✓>** для всех трех опций отображения не удастся.

- Образец экрана [**Отображ. настройки фотоапп.**] показан на английском языке для всех языков.
- Если снять флажок в пункте [**Электронный уровень**], то он не появляется, однако он появляется в режиме съемки с использованием ЖКД-видеоискателя и видеосъемки.

Параметры камеры

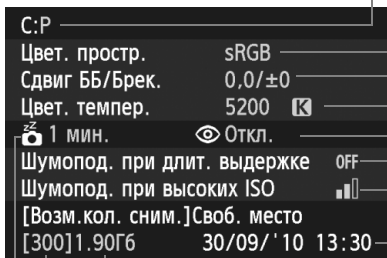

Режим съемки, зарегистрированный для положения **<C>** диска установки режима

(стр. 110).

(стр. 99, 100).

(стр. 98).

Уменьшение эффекта «красных глаз» (стр. 131)

(стр. 254).

(стр. 254).



(стр. 30).









(стр. 32, 85).

Автоматическое отключение питания (стр. 50)

Параметры съемки



* Если компенсация экспозиции вспышки задана на внешней вспышке Speedlite, вид значка компенсации экспозиции изменится  на .

- При нажатии кнопки  появляется экран быстрой настройки (стр. 44).
- При нажатии кнопок , , , , или кнопки  на ЖК-дисплее камеры отображается экран настройки параметров, и при помощи диска  или  можно настроить соответствующую функцию. При помощи  можно также выбрать кнопку автофокусировки.



 При выключении питания камеры во время отображения экрана «Отображение параметров съемки», этот экран отобразится при повторном включении камеры. Чтобы избежать этого, нажмите кнопку **<INFO.>** для выключения ЖК-дисплея, затем выключите питание камеры.

MENU Проверка информации о заряде аккумулятора

Можно проверить состояние заряда аккумулятора на экране ЖК-дисплея. Каждый аккумулятор LP-E6 изготовлен с уникальным серийным номером и для одной камеры можно зарегистрировать несколько аккумуляторов. При использовании этой функции можно проверить оставшийся заряд аккумулятора и историю его работы.

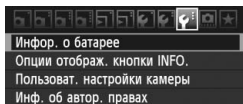

Выберите [Инфор. о батарее].

- На вкладке [F:] выберите пункт [Инфор. о батарее], затем нажмите кнопку < (SET) >.
- ▶ Появится экран информации об аккумуляторе.

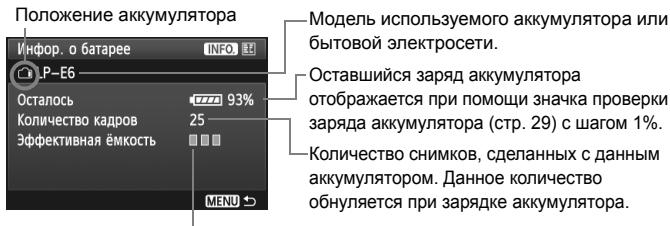

Эффективная емкость аккумулятора отображается в виде одного из трех уровней.

- (Зеленый): Эффективная емкость аккумулятора в хорошем состоянии.
- (Зеленый): Эффективная емкость аккумулятора несколько ухудшилась.
- (Красный): Рекомендуется приобрести новый аккумулятор.

⚠ Используйте только аккумулятор LP-E6. В противном случае, технические характеристики камеры могут быть ниже указанных или может возникнуть неисправность.

- Информация об аккумуляторах отображается даже в том случае, если элементы питания LP-E6 находятся в ручке-держателе аккумуляторов BG-E9.
- При использовании в ручке-держателе аккумуляторов BG-E9 элементов питания типоразмера-AA/LR6 отображается только значок проверки заряда аккумуляторов.
- Если, по каким-то причинам, связь с аккумулятором не может быть установлена, значок проверки заряда аккумулятора будет выглядеть как < [] > на ЖК-мониторе и в видеискателе. Будет отображаться сообщение [Нет связи с батареями]. Нажмите кнопку [OK] и можно продолжать съемку.

Регистрация аккумулятора в камере

В камере можно зарегистрировать до шести аккумуляторов LP-E6. Для регистрации нескольких аккумуляторов в камере, выполните приведенные ниже инструкции для каждого аккумулятора.



1 Нажмите кнопку <INFO.>.

- На экране информации об аккумуляторе нажмите кнопку <INFO.>.
- ▶ Появится экран истории работы аккумулятора.
- ▶ Если аккумулятор не был зарегистрирован, он будет недоступен.

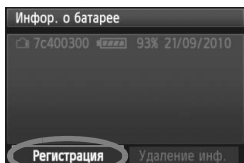

2 Выберите [Регистрация].

- Выберите пункт [Регистрация] и нажмите кнопку <SET>.
- ▶ Появится окно запроса подтверждения.

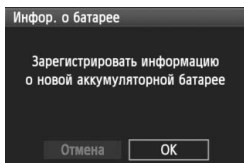

3 Выберите [OK].

- Выберите пункт [OK] и нажмите кнопку <SET>.
- ▶ Аккумулятор будет зарегистрирован и снова откроется экран истории работы аккумулятора.
- ▶ Недоступный ранее номер аккумулятора будет отображаться белыми буквами.
- Нажмите кнопку <MENU>. Экран Информации о батарее появится снова.



- Регистрация элементов питания типоразмера AA/LR6 в ручке-держателе аккумуляторов BG-E9 или при использовании комплекта сетевого питания ACK-E6 невозможна.
- Пункт [Регистрация] будет недоступен для выбора, если шесть аккумуляторов уже были зарегистрированы. Для удаления ненужной информации об аккумуляторах см. стр. 271.

Установка этикетки с серийным номером на аккумуляторе

Использование этикетки с серийным номером зарегистрированного аккумулятора LP-E6 очень удобно.

Серийный номер

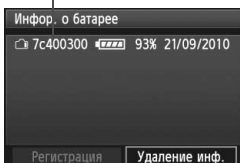

1 Напишите серийный номер, на этикетке.

- Напишите серийный номер, отображаемый на экране истории работы аккумулятора на этикетке с размерами прибл. 25 x 15 мм.

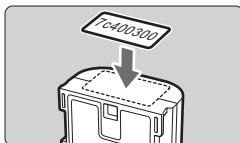

2 Выньте аккумулятор и прикрепите этикетку.

- Установите переключатель питания в положение <OFF>.
- Откройте отсек аккумулятора и извлеките аккумулятор.
- Прикрепите этикетку как показано (к стороне, на которой нет электрических контактов) на рисунке.
- Повторите процедуру для всех аккумуляторов, таким образом, вы всегда сможете быстро увидеть серийный номер.

- Не прикрепляйте этикетку на другие места аккумулятора, кроме указанных на рисунке шага 2. В противном случае сместившаяся этикетка затруднит установку аккумулятора или сделает включение камеры невозможным.
- При использовании ручки-держателя аккумуляторов BG-E9 и частом снятии и извлечении, этикетка может стереться. В этом случае прикрепите новую этикетку.

Проверка оставшегося заряда зарегистрированного аккумулятора

Можно проверить оставшийся заряд любого аккумулятора (даже если он не установлен) и последнее время его использования.

Серийный номер	Дата последнего использования
Инфор. о батарее	
7c400300	93% 21/09/2010
c54406dc	98% 30/09/2010
Регистрация	Удаление инф.

Оставшийся заряд

Поиск серийного номера

- Посмотрите на серийный номер аккумулятора на этикетке и найдите этот серийный номер на экране истории работы аккумулятора.
- ▶ Можно проверить оставшийся заряд и дату последнего использования соответствующего аккумулятора.

Удаления информации о зарегистрированном аккумуляторе

1 Выберите пункт [Удаление инф.].

- Следуйте процедуре, описанной в пункте 2 на стр. 269, чтобы выбрать [Удаление инф.] и нажмите кнопку **<SET>**.

2 Выберите аккумулятор, который нужно удалить.

- Выберите информацию об аккумуляторе, которую требуется удалить, и нажмите кнопку **<SET>**.
- ▶ Появится значок **<✓>**.
- Для удаления другого аккумулятора, повторите данную процедуру.

3 Нажмите кнопку **<🗑>**.

- ▶ Появится окно запроса подтверждения.

4 Выберите [ОК].

- Выберите пункт [ОК] и нажмите кнопку **<SET>**.
- ▶ Информация об аккумуляторе будет удалена и снова появится экран шага 1.

Питание камеры от бытовой электросети ■

Комплект сетевого питания АСК-Е6 (продается отдельно) позволяет подключить камеру к сети переменного тока и не беспокоиться о том, что аккумулятор может разрядиться.

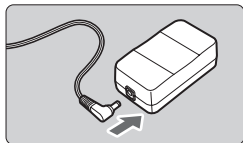

1 Подсоедините разъем переходника постоянного тока.

- Вставьте штекер переходника постоянного тока в гнездо комплекта сетевого питания.

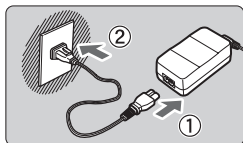

2 Подсоедините кабель питания.

- Подсоедините кабель питания, как показано на рисунке.
- После завершения работы с камерой отсоедините вилку кабеля питания от электрической розетки.

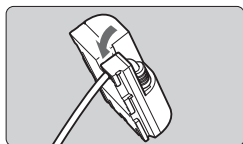

3 Поместите кабель в углубление.

- Аккуратно вставьте кабель переходника постоянного тока, чтобы не повредить его.

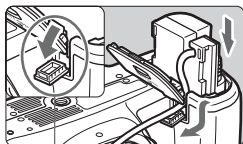

4 Установите переходник постоянного тока.

- Откройте крышку отсека аккумулятора и крышку паза для кабеля переходника постоянного тока.
- Вставьте переходник постоянного тока до фиксации со щелчком и пропустите кабель через паз.
- Закройте крышку.

Отверстие для кабеля переходника постоянного тока

⚠ Не подсоединяйте и не отсоединяйте кабель питания, если переключатель питания камеры установлен в положение <ON>.

Использование карт памяти Eye-Fi

При наличии установленной карты памяти Eye-Fi появляется возможность автоматической передачи снятых изображений на персональный компьютер или загрузки на сетевой сервис по беспроводной ЛВС.

Передача изображений является функцией карты памяти Eye-Fi. Для получения инструкций о настройке и использовании карты памяти Eye-Fi, а также о порядке устранения проблем при передаче изображений, обратитесь к инструкции по эксплуатации карты памяти Eye-Fi, либо направьте запрос в адрес изготовителя карт.

⚠ Данное изделие не гарантирует поддержку функций карты Eye-Fi (включая беспроводную передачу). В случае возникновения неполадок при использовании карты памяти Eye-Fi, обратитесь к изготовителю карт. Также учтите, во многих странах и регионах требуется разрешение на использование карт Eye-Fi. Использование карты без разрешения запрещено. При наличии вопросов относительно разрешенных для использования областей, обратитесь к изготовителю карт.

1 Вставьте карту памяти Eye-Fi. (стр. 32).

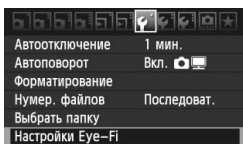

2 Выберите [Настройки Eye-Fi].

- На вкладке [F] выберите пункт [Настройки Eye-Fi], затем нажмите кнопку <SET>.
- Это меню появляется только в том случае, если карта памяти Eye-Fi вставлена в камеру.

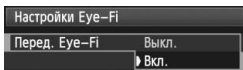

3 Включите передачу с помощью карты памяти Eye-Fi.

- Нажмите кнопку <SET>, в пункте меню [Перед. Eye-Fi] задайте значение [Вкл.], затем нажмите кнопку <SET>.
- Если задать значение [Выкл.], то автоматическая передача не производится даже в том случае, если вставлена карта памяти Eye-Fi (Значок передачи )

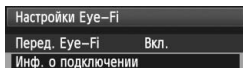

4 Отображение информации о подключении.

- Выберите пункт [**Инф. о подключении**], затем нажмите кнопку <SET>.

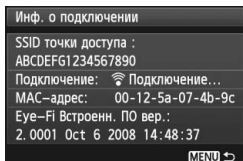

5 Проверьте [SSID точки доступа:].

- Проверьте отображение точки доступа в пункте [**SSID точки доступа**:].
- Также можно проверить MAC адрес карты памяти Eye-Fi и версию встроенного ПО.
- Нажмите кнопку <MENU> три раза, чтобы выйти из меню.



Значок передачи

6 Изображения будут выведены на экран.

- ▶ Отобразятся изображения.
- Для переданных изображений отобразится значок  на экране сведений (стр. 191).

 (Серый) **Не подключено**: Отсутствует соединение с точкой доступа.

 (Мигает) **Подключение**: Подключение к точке доступа.

 (Отображение) **Подключено**: Подключение к точке доступа выполнено.

 (↑) **Передача**: Выполняется передача изображения на точку доступа.

* Для проверки состояния передачи карты памяти Eye-Fi, как показано выше, нажмите кнопку <INFO.>, чтобы отобразить параметры съемки (стр. 267).



Предупреждения по использованию карт памяти Eye-Fi

- Появление значка «» сообщает о возникновении ошибки при получении сведений о карте. Отключите и включите камеру.
- Даже при задании в пункте [**Перед. Eye-Fi**] значения [**Выкл.**], может выполняться передача сигнала. В лечебных учреждениях, аэропортах и других местах, в которых запрещена беспроводная передача данных, извлеките карту памяти Eye-Fi из камеры.
- Если передача изображений не функционирует, проверьте настройки карты памяти Eye-Fi и персонального компьютера. Подробнее см. в инструкции по эксплуатации карты.
- В зависимости от состояния беспроводного соединения с ЛВС, передача изображений может замедлиться или прерваться.
- Во время передачи карта памяти Eye-Fi может нагреться.
- Заряд аккумулятора расходуется быстрее.
- Во время передачи изображения автоотключения питания не работает.

Таблица доступности функций в зависимости от режимов съемки

● : Устанавливается автоматически ○ : Может выбираться пользователем □ : Выбор невозможен

Диск установки режима		Базовая зона							Творческая зона					🗨		
		📷	📺	CA	🌀	🏞	🌿	🔪	📷	P	Tv	Av	M	B	🗨	📷
Все настройки качества записи могут выбираться пользователем		○	○	○	○	○	○	○	○	○	○	○	○	○	○	○
Чувствительность ISO	Авто	●	●	●	●	●	●	●	○	○	○	○	○	○	○	
	Вручную								○	○	○	○	○	○	○*	
	Максимально значение чувствительности ISO может устанавливаться пользователем								○	○	○	○	○			
Стиль изображения	Ручной выбор								○	○	○	○	○		○	
	Автоматическая настройка	📷	📷	📷	📷	📷	📷	📷								
Выбор атмосферы съемки				○	○	○	○	○								
Съемка по освещению или сцене					○	○	○	○								
Баланс белого	Авто	●	●	●	●	●	●	●	○	○	○	○	○	○	○	
	Фиксированный								○	○	○	○	○	○	○	
	Ручной								○	○	○	○	○	○	○	
	Коррекция / Брекетинг								○	○	○	○	○			
Auto Lighting Optimizer (Автокоррекция яркости)		●	●	●	●	●	●	●	○	○	○	○	○	○	○	
Коррекция периферийной освещенности объектива		○	○	○	○	○	○	○	○	○	○	○	○	○	○	
Приоритет светов									○	○	○	○	○	○	○	
Цветовое пространство	sRGB	●	●	●	●	●	●	●	○	○	○	○	○			
	Adobe RGB								○	○	○	○	○			
Обработка изображения RAW									○	○	○	○	○		○	
Художественные фильтры		○	○	○	○	○	○	○	○	○	○	○	○	○	○	
Изменить размер		○	○	○	○	○	○	○	○	○	○	○	○	○	○	
Оценка		○	○	○	○	○	○	○	○	○	○	○	○	○	○	

* Только для ручной экспозиции.

● Значок 📷 обозначает фотосъемку во время съемки видео.

Таблица доступности функций в зависимости от режимов съемки

Диск установки режима		Базовая зона							Творческая зона					🗨️		
		📺	📺	CA	👤	🏠	🌿	🔪	📷	P	Tv	Av	M	B	🗨️	📷
Автофокусировка	One-Shot (покадровая)				●	●	●		●	○	○	○	○	○		●
	AI Servo (следающая)							●		○	○	○	○	○		
	AI Focus (интеллектуальная)	●	●	●						○	○	○	○	○		
	Выбор точки автофокусировки	●	●	●	●	●	●	●	●	○	○	○	○	○		AF-ON
	Подсветка для автофокусировки	●		●	●		●		●	○	○	○	○	○		
Режим замера-экспозиции	Оценочный	●	●	●	●	●	●	●	○	○	○	○	○			
	Выбор режима замера									○	○	○	○			
Экспозиция	Сдвиг программы								○							
	Компенсация экспозиции									○	○	○				○
	Автоматический брекетинг экспозиции (АБЭ)									○	○	○	○			
	Фиксация автоэкспозиции									○	○	○				○
	Предварительный просмотр глубины резкости									○	○	○	○	○		
Перевод кадров	Покадровая съемка	●	●	○		●	●		●	○	○	○	○	○		○
	Высокоскоростная серийная съемка							●		○	○	○	○	○		○
	Низкоскоростная серийная съемка			○	●					○	○	○	○	○		○
	📷 10 с	○	○	○	○	○	○	○	○	○	○	○	○	○		○
	📷 2 с									○	○	○	○	○		○
Встроенная вспышка	Срабатывает автоматически	●		○	●		●		●							
	Вспышка вкл.			○						○	○	○	○	○		
	Без вспышки		●	○		●		●		○	○	○	○	○		●
	Уменьшение эффекта «красных глаз»	○	○	○	○	○	○	○	○	○	○	○	○	○		
	Фиксация экспозиции вспышки									○	○	○	○	○		
	Компенсация экспозиции вспышки									○	○	○	○	○		
	Дистанционное управление									○	○	○	○	○		
Съемка с использованием ЖКД-видоискателя	○	○	○	○	○	○	○	○	○	○	○	○	○		●	
Многоформатный режим*										○	○	○	○	○		

* Несколько значений соотношения сторон (многоформатный режим) доступны только во время съемки с использованием ЖКД-видоискателя.

Параметры меню

📷 Съемка 1 (Красное)

Стр.

Качество	📷 L / 📷 L / 📷 M / 📷 M / 📷 S1 / 📷 S1 / S2 / S3	84
	RAW / M RAW / S RAW	
Звук	Разрешить / Запретить	–
Спуск затвора без карты	Разрешить / Запретить	32
Время просмотра	Откл./2 с /4 с /8 с /Не огранич.	50
Коррекция периферийной освещенности	Разрешить / Запретить	102
Уменьшение эффекта «красных глаз»	Запретить / Разрешить	131
Управление вспышкой	Вспышка/Настройки встроенной вспышки/ Настройки внешней вспышки/Настр.С.Fn внеш.всп./Стереть все С.Fn внеш.всп.	135

📷 Съемка 2 (Красное)

Компенсация экспозиции/ Автоматический брекетинг экспозиции (АЕВ)	шаг 1/3 ступени, ±5 ступеней (АЕВ ±3 ступени)	121
Auto Lighting Optimizer (Автокоррекция яркости)	Запрещена / Низкая / Стандартная / Сильная	101
Стиль изображения	📷 Standard / 📷 Portrait / 📷 Landscape / 📷 Natural / 📷 Accurate / 📷 Monochrome / 📷 Custom 1,2,3	90-95
Баланс белого	AWB / 📷 / 📷 / 📷 / 📷 / 📷 / 📷 / 📷 / 📷 (Прибл. 2500 - 10000)	96
Ручной ББ	Ручная установка баланса белого	97
Сдвиг ББ/Брек.Сдвиг ББ/Брек.	Коррекция ББ: Коррекция баланса белого	99
	Вилка ББ: Вилка баланса белого	100
Цветовое пространство	sRGB/Adobe RGB	110

📷 Съемка 3 (Красное)

Данные для удаления пыли	Получение данные, используемых для удаления следов пыли	231
ISO авто	Макс.: 400 / Макс.: 800 / Макс.: 1600 / Макс.: 3200 / Макс.: 6400	89

📷 В режимах Базовой зоны затененные пункты меню не отображаются.

Съемка 4 (Красное)

Стр.

Съемка с использованием ЖКД-видоискателя	Разрешить / Запретить	157
Режим автофокусировки	По изображ. / По изобра. / Скоростной	160
Отображение сетки	Откл. / Сетка 1 / Сетка 2	157
Соотношен. сторон	3:2 / 4:3 / 16:9 / 1:1	157
Имитация экспозиции	Разрешить / Запретить	158
Тихая съемка	Режим 1 / Режим 2 / Запрещено	159
Таймер замера	4 с / 16 с / 30 с / 1 мин. / 10 мин. / 30 мин.	159

Просмотр 1 (Синий)



Защита изображений	Защита изображения от стирания	213
Поворот	Поворот вертикально ориентированных изображений	197
Стереть изображения	Стереть изображения	215
Заказ печати	Задание изображений для печати (DPOF)	245
Художественные фильтры	Зернистый Ч/Б / Мягкий фокус / Эффект игрушечной камеры / Эффект диорамы	220
Изменить размер	Уменьшение количества пикселей изображения	222
Обработка изображения RAW	Обработка изображений RAW	224

Просмотр 2 (Синее)

Выделение переэкспонированных зон	Запрещено / Разрешено	192
Индикация точки AF	Запрещено / Разрешено	193
Гистограмма	Яркость / RGB	193
Переход / 	Показывать изображения одно за другим / Переход через 10 изобр. / Переход через 100 изобр. / Отображать по дате / Отображать по папке / Отображать только видеозаписи / Отображать только фотографии / Оценка	195
Слайд-шоу	Выбор снимков, Время отображения, Повтор, Эффект перехода для автовоспроизведения	207
Оценка	[OFF] / [] / [] / [] / [] / []	198
Управл. HDMI	Запрещено / Разрешено	211



☛ Настройка 1 (Желтое)

Стр.

Автоотключение	1 мин. /2 мин. /4 мин. /8 мин. /15 мин. / 30 мин. /Откл.	50
Автоповорот	Вкл.  / Вкл.  / Откл.	218
Форматирование	Инициализация карты и стирание с нее данных	48
Нумерация файлов	Последоват./Автосброс/Ручной сброс	106
Выбрать папку	Создание и выбор папки	104
Настройки карты памяти Eye-Fi*	Передача с помощью карты памяти Eye-Fi: Выкл. / Вкл. Информация о подключении	273

* Появляется только в том случае, если карта памяти Eye-Fi вставлена в камеру.

☛ Настройка 2 (Желтое)

Яркость ЖКД	Можно настроить один из семи уровней яркости	217
Дата/Время	Установка даты (год, месяц, число) и времени (ч, мин, с)	30
Язык 	Выбор языка интерфейса	31
ТВ-стандарт	NTSC / PAL	212
Очистка сенсора	Автоочистка: Разрешить / Запретить	230
	Выполнить очистку	
	Очистить вручную	233
Блокировка 	Запретить / Разрешить	42

☛ Настройка 3 (Желтое)

Информация об аккумуляторе	Тип, оставшийся заряд, количество кадров, эффективная емкость, регистрация аккумулятора, история работы аккумулятора	268
Опции отображ. кнопки INFO.	Отображ. настройки фотоапп./Электронный уровень/Отображ. функций съёмки	266
Пользовательские настройки камеры	Регистрация пользовательских настроек камеры для положения <C> диска установки режима	262
Инф. об автор. правах	Показать авторские права/ Ввод имени автора/ Ввод данных об автор. правах/ Удалить инф. об автор. правах	108
Сброс всех настроек камеры	Сброс настроек камеры к параметрам по умолчанию.	51
ПО вер.	Для обновления встроенного программного обеспечения	-

☑ Пользовательские функции: (Оранжевый)

Стр.





C.Fn I : Экспозиция		252
C.Fn II : Изображение		254
C.Fn III : Автофокус/ Режим драйва	Индивидуальная настройка камеры по желанию	255
C.Fn IV : Дополнительно		257
Сброс всех пользовательских функций (C.Fn)	Сброс всех настроек пользовательских функций	250

★ Установки для МОЁ МЕНЮ (Зеленое)

Установки для МОЁ МЕНЮ	Регистрация часто используемых пунктов меню и пользовательских функций	261
---------------------------	---	-----











Меню режимов видеосъемки

📹 Видео 1 (Красное)



















Выдержк. видео	Авто / Ручной	182
Режим автофокусировки	По изображ. /  По изобр. / Скоростной	182
AF с кн. спуска в режиме 	Запрещена / Разрешена	182
Кнопки AF и замера 	Пользовательские настройки для кнопки спуска затвора, кнопки <AF-ON> и кнопки <3* >	183
 Шаг изменения чувств. ISO	1/3 ступени / 1 ступень	183
 Приоритет светов	Запрещен / Разрешен	183

Видео 2 (Красное)

Стр.











Размер видеозап.	1920x1080 ( /  / ) / 1280x720 ( / ) / 640x480 ( / ) / Обрезка 640x480 ( / )	180
Запись звука	Запись звука: Авто / Ручной / Откл.	184
	Уровень записи	
	Фильтр ветра: Запретить / Разрешить	
Тихая съемка	Режим 1 / Режим 2 / Запрещено	185
Таймер замера	4 с / 16 с / 30 с / 1 мин. / 10 мин. / 30 мин.	185
Отображение сетки	Откл. / Сетка 1  / Сетка 2 	185

Видео 3 (Красное)

Компенсация экспозиции	Шаг 1/3 ступени, ±5 ступеней	186
Auto Lighting Optimizer (Автокоррекция яркости)	Запрещена / Низкая / Стандартная / Сильная	186
Стиль изображения	 Стандартное /  Портрет /  Пейзаж /  Натуральное /  Точное /  Монохромное /  Пользов. 1,2,3	186
Баланс белого	 AWB /  /  /  /  /  /  /  /  /  /  / K (Прибл. 2500 - 10000)	186
Ручной ББ	Ручная установка баланса белого	186



Сведения об экране меню в режиме видеосъемки

- Экраны (вкладки)  Видео 1,  Видео 2, и  Видео 3 отображаются только в режиме видеосъемки.
- Экраны (вкладки)  Съемка 2,  Съемка 3,  Съемка 4,  Пользовательские функции, и  МОЁ МЕНЮ не будут отображаться.
- Перечисленные ниже пункты меню не отображаются.
 - : Красные глаза, Управление вспышкой
 - : Опции отображ. кнопки INFO., Пользоват. настройки камеры, Инф. об автор. правах, Сбросить все настройки камеры, Встроенное ПО вер.

Поиск и устранение неполадок

В случае неполадки в первую очередь ознакомьтесь с настоящим разделом. Если данный раздел «Поиск и устранение неполадок» не помогает устранить неполадку, обращайтесь к своему дилеру или в ближайший сервисный центр Canon.

Проблемы, связанные с питанием

Аккумулятор не заряжается.

- Если остаточная емкость аккумулятора (стр. 268) составляет 94% или выше, то его зарядить невозможно.
- Запрещается заряжать любые другие аккумуляторы, кроме LP-E6.

Индикатор зарядки начинает мигать с большой частотой.

- При возникновении проблем с зарядным устройством, аккумулятором или, если связь с аккумулятором (производства стороннего производителя, не Canon) по каким-то причинам невозможна, схема защиты прекратит зарядку и оранжевый индикатор начнет мигать оранжевым цветом с регулярными промежутками. При возникновении проблем с зарядным устройством или аккумулятором, отсоедините кабель зарядного устройства от разъема питания. Извлеките аккумулятор и снова установите его в зарядное устройство. Подождите 2 или 3 минуты и подключите кабель питания к разъему питания. Если проблема не устранена, обратитесь к своему дилеру или в ближайший сервисный центр Canon.

Индикатор питания не мигает.

- При высокой температуре аккумулятора, вставленного в устройство зарядки, зарядка не будет производиться по причинам безопасности (индикатор выключен). Если по какой-то причине, температура аккумулятора во время зарядки вырастет, зарядка автоматически остановится (индикатор мигает). После того, как температура аккумулятора снизится, зарядка автоматически возобновится.

Камера не работает, хотя переключатель питания установлен в положение <ON>.

- Аккумулятор неправильно установлен в камеру (стр. 26).
- Зарядите аккумулятор (стр. 24).
- Убедитесь, что закрыта крышка отсека аккумулятора (стр. 26).
- Убедитесь, что закрыта крышка отсека карты (стр. 32).

Индикатор обращения к карте продолжает мигать даже после того, как выключатель питания установлен в положение <OFF>.

- При выключении питания во время записи изображения на карту индикатор обращения к карте горит/мигает еще несколько секунд. После окончания записи изображения питание автоматически отключается.

Аккумулятор быстро разряжается.

- Используйте полностью заряженный аккумулятор (стр. 24).
- Возможно ухудшились технические характеристики аккумулятора. Уровень эффективной емкости аккумулятора можно проверить в меню [☛ Инфор. о батарее] (стр. 268). При низкой эффективной емкости аккумулятора замените его на новый.
- При продолжительном отображении экрана быстрой настройки (стр. 44), съемке с использованием ЖКД-видоискателя, либо видеосъемке (стр. 151, 171) в течение длительного времени количество возможных снимков сокращается.

Камера самостоятельно выключается.

- Включена функция автоматического выключения питания. Если не требуется использовать автоматическое выключение питания, установите для меню [☛ Автоотключение] значение [Откл.].

Проблемы, связанные со съемкой

Не удастся произвести съемку или записать изображение.

- Неправильно установлена карта (стр. 32).
- Если карта полностью заполнена, замените ее или освободите на ней место, удалив ненужные изображения (стр. 32, 215).
- Если попытаться сфокусироваться в режиме One-Shot AF (покадровая автофокусировка), когда в видоискателе мигает индикатор подтверждения фокусировки <●>, съемка изображения будет невозможна. Для осуществления фокусировки снова наполовину нажмите кнопку спуска затвора или сфокусируйтесь вручную (стр. 40, 80).
- Передвиньте переключатель защиты карты памяти от записи в положение записи/стирания (стр. 32).

Невозможно использовать карту.

- Если отображается сообщение об ошибке карты, см. стр. 33 или 291.

Нерезкое изображение.

- Установите переключатель режима фокусировки на объективе в положение <AF> (стр. 34).
- Во избежание сотрясения камеры плавно нажимайте кнопку спуска затвора (стр. 39, 40).
- Если объектив оснащен функцией Image Stabilizer (Стабилизатор изображения), установите переключатель IS в положение <ON>.

Уменьшается максимальная длина серии при серийной съемке.

- Для одного из следующих параметров установите [ C.Fn II -2: Шумоподавление при высоких ISO]: [Стандартная/Слабая/Запрещена]. При установке значения [Сильная], максимальная длина серии при серийной съемке уменьшается (стр. 254).
- При съемке объекта, имеющего множество мелких деталей (луговые растения и т.п.), размер файла будет больше и фактическое максимальная длина серии при серийной съемке будет меньше, чем указано на стр. 85.

Не удается установить значение чувствительности ISO 100.

- Если для функции [ C.Fn II -3: Приоритет светов] выбран параметр [Разрешен], то значение чувствительности ISO 100 установить не удастся. Если выбран параметр [Запрещен], то значение чувствительности ISO 100 можно установить (стр. 255). Эти положения применяются также для видеосъемки (стр. 183).

Не удается настроить параметр Auto Lighting Optimizer (Автокоррекция яркости).

- Если для функции [ C.Fn II -3: Приоритет светов] задано значение [Разрешен], Auto Lighting Optimizer (Автокоррекция яркости) настроить не удастся. Если в пункте [Приоритет светов] задано значение [Запрещен], тогда можно настроить Auto Lighting Optimizer (Автокоррекция яркости) (стр. 255). Эти положения применяются также для видеосъемки (стр. 183).

Длительная выдержка при использовании режима <Av> со вспышкой.

- При съемке в темное время суток, когда фон затемнен, выдержка затвора автоматически удлиняется (низкая скорость синхронизации), за счет чего как для объекта, так и для заднего плана достигается правильное значение экспозиции. Если Вы не хотите устанавливать длительную выдержку, задайте для функции [ C.Fn I -7: Выдержка синхр. вспышки в Av] значение 1 или 2 (стр. 253).

Не срабатывает встроенная вспышка.

- При длительной съемке со вспышкой с короткими интервалами вспышка может перестать работать для защиты вспышки от поломки.

Не удается настроить компенсацию экспозиции вспышки.

- Если компенсации экспозиции была настроена для работы со Speedlite, тогда компенсацию экспозиции вспышки не удастся установить с камеры. Если компенсация экспозиции вспышки Speedlite была отменена (установлена на 0), тогда компенсацию экспозиции вспышки удастся установить с камеры.

Не удается выполнить синхронизацию вспышки при короткой выдержке в режиме Av.

- Для пункта [ C.Fn I -7: Выдержка синхр. вспышки в Av] задайте значение [0: Авто] (стр. 253).

Внешняя вспышка не срабатывает.

- При использовании вспышек сторонних производителей, изготовленных не компанией Canon, при съемке с использованием ЖДК-видеоискателя в пункте [ Тихая съемка] задайте значение [Запрещено] (стр. 159).

При встряхивании камеры внутри нее слышен шум.

- Механизм, поднимающий встроенную вспышку камеры, слегка перемещается. Это нормальное явление.

При съемке с использованием ЖКД-видеоискателя слышны звуки двух срабатываний затвора.

- При использовании вспышки каждый раз при производстве съемки слышны звуки двух срабатываний затвора (стр. 153).

Изменилась функция кнопки/диска камеры.

- На экране быстрой настройки, проверьте параметр [Назначение элементов управл.] (стр. 257).

Самопроизвольное прекращение видеосъемки.

- При низкой скорости записи на карту памяти видеосъемка может автоматически остановиться. Используйте карту SD класса скорости 6 «CLASS 6» или выше. Чтобы проверить скорость чтения/записи карты памяти, посетите сайт изготовителя карты памяти.
- Видеосъемка автоматически прекращается, если размер файла превышает 4 Гб или длительность видеозаписи превышает 29 минут и 59 секунд.

Во время съемки с использованием ЖКД-видеоискателя и видеосъемки появляется белый <ⓘ> или красный <Ⓜ> значок.

- Оба значка оповещают о повышении температуры внутри камеры. Появление белого значка <ⓘ> означает, что качество изображения при фотосъемке может ухудшиться. Красный значок <Ⓜ> предупреждает о том, что съемка с использованием ЖКД-видеоискателя или видеосъемка вскоре автоматически прекратится (стр. 152, 173).

Видео иногда «застывает» на короткое время.

- При резком изменении экспозиции во время видеосъемки, автоэкспозиция останавливает запись до стабилизации экспозиции. При возникновении этой проблемы пользуйтесь ручной экспозицией.

Не удается воспроизвести видеозапись.

- Видеозаписи, обработанные на персональном компьютере с использованием программ, входящих в комплект поставки, не воспроизводятся на камере.

При воспроизведении видео может быть слышен шум работы камеры.

- При работе с дисками камеры или объективом во время видеосъемки, записываются также производимые ими шумы. Рекомендуется использовать внешний микрофон (приобретается отдельно) (стр. 187).

Проблемы, связанные с отображением и работой камеры

Нечеткое изображение на ЖК-дисплее.

- Загрязненный ЖК-дисплей следует протирать мягкой тканью.
- При низких или высоких температурах возможно замедление смены изображений на экране ЖК-дисплея или экран может выглядеть темным. При комнатной температуре обычные свойства экрана восстанавливаются.

На экране меню отображается только несколько вкладок и параметров.

- В режимах Базовой зоны и в режиме видеосъемки некоторые вкладки и пункты меню не отображаются. Установите один из режимов съемки Творческой зоны (стр. 46).

Не удается стереть изображение.

- Если изображение защищено, стереть его невозможно (стр. 213).

Часть изображения мигает черным.

- Для параметра [Σ : Выдел.перезкс.зон] задано значение [Разрешено] (стр. 192).

На изображении отображается красный квадрат.

- Для параметра [Σ : Индик.точки AF] задано значение [Разрешено] (стр. 193).

Первым символом в названии файла является символ подчеркивания («_MG_»).

- Установите цветовое пространство sRGB. Если установлено пространство Adobe RGB, первым символом будет подчеркивание (стр. 110).

Нумерация файлов начинается не с 0001.

- При использовании карты памяти, на которой уже есть изображения, нумерация файлов может начинаться с номера последнего изображения на карте (стр. 106).

Отображаются неправильные дата и время съемки.

- Не установлены правильные дата и время (стр. 30).

Нет изображения на экране телевизора.

- Убедитесь, что разъем аудио/видеокабеля или кабеля HDMI вставлен полностью (стр. 209, 212).
- Настройте выходной видеосигнал (NTSC/PAL) в соответствии с видеостандартом, используемым в телевизоре (стр. 212).
- Используйте аудио/видеокабель, прилагаемый к камере (стр. 212).

Устройство чтения карт не видит карту памяти.

- В зависимости от типа устройства чтения карт и используемой в компьютере ОС, процедура обнаружения карты памяти SDXC может выполняться некорректно. В этом случае подключите камеру к компьютеру с помощью прилагаемого интерфейсного кабеля и перенесите изображения на компьютер с помощью программы EOS Utility (входит в комплект поставки).

Отображается [###].

- Сообщение [###] появляется в том случае, если количество снимков/видеозаписей превысило предельное число, которое можно отобразить

Меню [Настройки Eye-Fi] не отображается.

- Меню [Настройки Eye-Fi] отображается только в том случае, если карта памяти Eye-Fi вставлена в камеру. Если переключатель защиты от записи карты памяти Eye-Fi установлена в положение LOCK (Блокировка), то проверить состояние подключения и запретить передачу карты памяти Eye-Fi не удастся.

Проблемы, связанные с печатью

Эффектов для печати меньше, чем перечислено в инструкции по эксплуатации.

- Вид экрана отличается в зависимости от принтера. В этой инструкции по эксплуатации перечислены все доступные эффекты для печати (стр. 240).

Коды ошибок

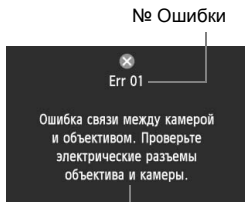

Меры по устранению

В случае неполадки в работе камеры выводится сообщение об ошибке. Следуйте инструкциям, выводимым на экран.

№	Сообщение об ошибке и способ решения
01	Ошибка связи между камерой и объективом. Проверьте электрические разъемы объектива и камеры.
	→ Почистите электрические контакты камеры и объектива и используйте объектив Canon (стр. 13, 16).
02	Ошибка доступа к карте. Заново установите, поменяйте карту или отформатируйте с помощью камеры.
	→ Извлеките карту и вставьте ее снова, замените или отформатируйте карту памяти (стр. 32, 48).
04	Сохранение изображений невозможно. Карта памяти заполнена. Замените карту памяти.
	→ Замените карту, сотрите ненужные изображения или отформатируйте карту (стр. 32, 48, 215).
05	Встроенная вспышка не может быть поднята. Отключите и включите камеру.
	→ Используйте переключатель питания (стр. 28).
06	Очистка сенсора невозможна. Отключите и включите камеру.
	→ Используйте переключатель питания (стр. 28).
10, 20, 30, 40, 50, 60, 70, 80	Съемка невозможна из-за ошибки. Отключите и снова включите камеру или заново вставьте батареи.
	→ Используйте переключатель питания, извлеките и снова установите аккумулятор или используйте объектив Canon (стр. 26, 28).

* Если ошибка не устранена, запишите номер ошибки и обратитесь в ближайший сервисный центр Canon.

Состав системы

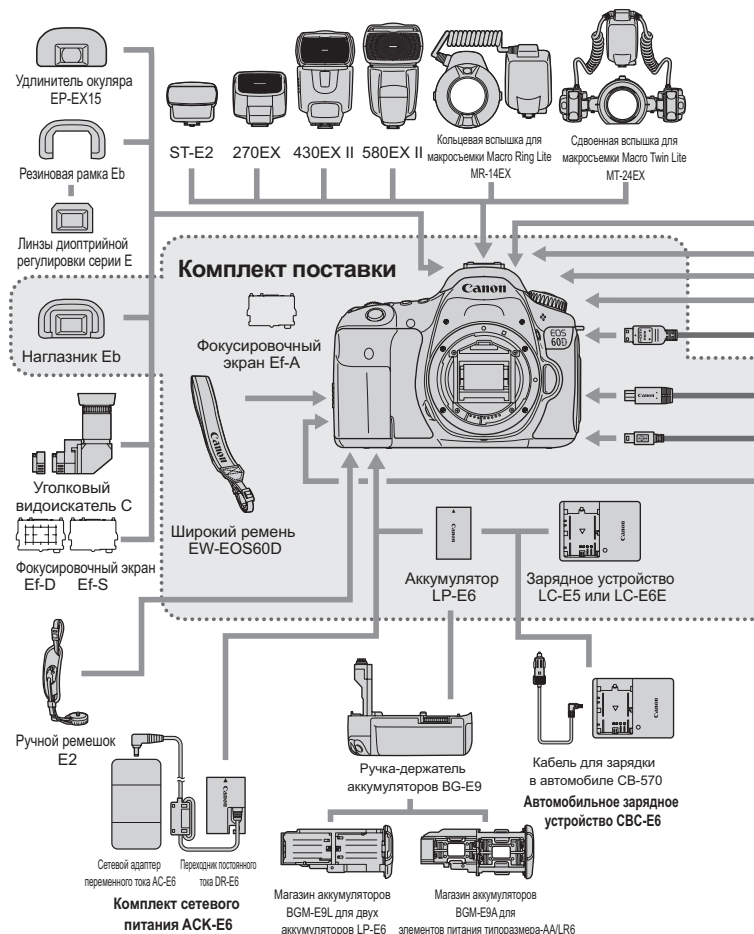

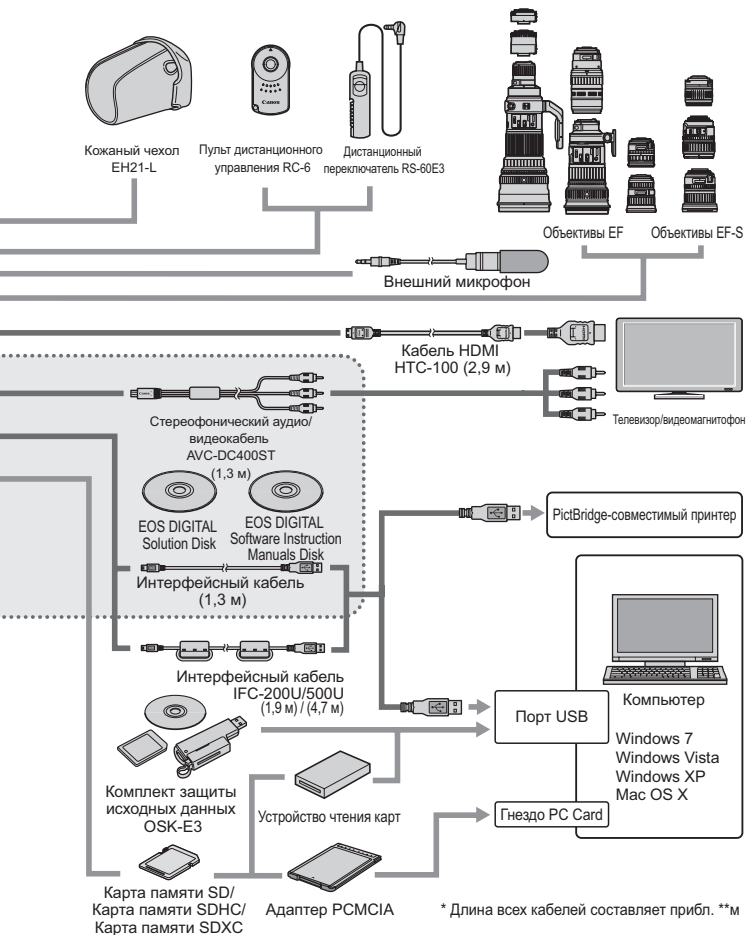

Технические характеристики

• Тип

Тип: Цифровая однообъективная зеркальная камера с автофокусировкой, автоэкспозицией и встроенной вспышкой

Носитель для записи: Карта памяти SD, карта памяти SDHC, карта памяти SDXC

Размер датчика изображения: 22,3 x 14,9 мм

Совместимые объективы: Объективы Canon EF (в том числе объективы EF-S) (35-мм эквивалент объектива, т.е. фокусное расстояние, которое обеспечило бы аналогичную композицию кадра при съемке на 35-мм пленку, приблизительно в 1,6 раз превышает фокусное расстояние объектива)

Крепление объектива: Крепление Canon EF

• Датчик изображения

Тип: Датчик CMOS

Эффективное количество пикселей: Прибл. 18,0 млн пикселей

Формат кадра: 3:2

Функция удаления пыли: Авто, Вручную, Добавление данных для удаления пыли

• Система записи

Формат записи: Файловая система Design rule for Camera File System 2.0

Тип изображения: JPEG, RAW (14 бит, Canon)

Возможность одновременной записи RAW+JPEG

Количество записываемых пикселей: Высокое разрешение : Прибл. 17,9 млн пикселей (5184 x 3456)

Среднее разрешение : Прибл. 8,0 млн пикселей (3456 x 2304)

S1 (Малое разрешение 1) : Прибл. 4,5 млн пикселей (2592 x 1728)

S2 (Малое разрешение 2) : Прибл. 2,5 млн пикселей (1920 x 1280)

S3 (Малое разрешение 3) : Прибл. 350 000 пикселей (720 x 480)

RAW : Прибл. 17,9 млн пикселей (5184 x 3456)

M-RAW : Прибл. 10,10 млн пикселей (3888 x 2592)

S-RAW : Прибл. 4,50 млн пикселей (2592 x 1728)

Создание и выбор папки: Возможно

• Обработка изображения во время съемки

Стиль изображения: Стандартное, Портрет, Пейзаж, Натуральное, Точное, Монохромное, Пользов. 1 - 3

Basic+: Выбор атмосферы съемки, Съемка по освещению или сцене

Баланс белого: Авто, Фиксированный (дневной свет, тень, облачно, лампы накаливания, флуоресцентные лампы, вспышка), ручной, цветовая температура (Прибл. 2500-10000K), возможны коррекция баланса белого и брекетинг баланса белого

* Передача информации о цветовой температуре разрешена

Шумоподавление: Применяется к снимкам с длительной выдержкой и высокими значениями чувствительности ISO

Автоматическая коррекция яркости изображения:	Auto Lighting Optimizer (Автокоррекция яркости)
Приоритет светов:	Предусмотрено
Коррекция периферийной освещенности:	Предусмотрено

• Видоискатель

Тип:	Пентапризма на уровне глаз
Угол охвата:	Прибл. 96% по вертикали/по горизонтали (Вынесенная окулярная точка (прибл. 22 мм)
Увеличение:	Прибл. 0.95x (-1 м ⁻¹ с объективом с фокусным расстоянием 50 мм, установленным на бесконечность)
Вынесенная окулярная точка:	Прибл. 22 мм (от центра линзы окуляра при -1 м ⁻¹)
Встроенная диоптрийная регулировка:	Прибл. от -3,0 до +1,0 м ⁻¹ (диоптрии)
Тип фокусирующего экрана:	Сменный (Два типа продаются отдельно), предусмотрен Ef-A
Электронный уровень:	Горизонтальный уровень отображается до ±9° с шагом ±1° (Только для съемки в горизонтальном положении)
Зеркало:	Быстродействующего типа
Предварительный просмотр глубины резкости:	Предусмотрено

• Автофокусировка

Тип:	Регистрация вторичного изображения через объектив, определение фазы
Точки автофокусировки:	9 (все перекрестного типа)
Диапазон работы экспонетрического устройства:	EV -0,5 - 18 (при 23°C, ISO 100)
Режимы фокусировки:	One-Shot AF (покадровая автофокусировка), AI Servo AF (следящая автофокусировка), AI Focus AF (интеллектуальная автофокусировка), ручная фокусировка (MF)
Подсветка для автофокусировки:	Небольшая серия срабатываний встроенной вспышки

• Управление экспозицией

Режимы замера экспозиции:	63-зонный TTL замер с полностью открытой диафрагмой <ul style="list-style-type: none"> • Оценочный замер (может быть сопряжен со всеми точками автофокусировки) • Частичный замер (прибл. 6,5% площади по центру видоискателя) • Точечный замер (прибл. 2,8% площади по центру видоискателя) • Централно-взвешенный усредненный замер
---------------------------	---

Диапазон работы

экспонетрического устройства:	EV 1 - 20 (при 23°C F с объективом EF 50mm f/1.4 USM, ISO 100)
Управление экспозицией:	Программная автоэкспозиция (Полностью автоматический режим, Без вспышки, Творческий авторежим, Портрет, Пейзаж, Макро, Спорт, Ночной портрет, Программная), автоэкспозиция с приоритетом выдержки, автоэкспозиция с приоритетом диафрагмы, ручная экспозиция, ручная длительная выдержка
Чувствительность ISO:	Режимы базовой зоны: Чувствительность ISO 100-3200 устанавливается автоматически
(Рекомендуемый указатель экспозиции)	Режимы творческой зоны: Чувствительность ISO 100-6400 устанавливается вручную (шаг 1/3 ступени), ISO 100 - 6400 устанавливается автоматически, или Расширение диапазона ISO до «Н» (эквивалент ISO 12800)

- Компенсация экспозиции: Ручная: ± 5 ступеней с шагом 1/3 или 1/2 ступени
АЕВ: ± 3 ступени с шагом 1/3 или 1/2 ступени (Может использоваться совместно с компенсацией экспозиции)
- Фиксация экспозиции: Авто: Выполняется после наводки на резкость в режиме One-Shot AF (покадровая автофокусировка) с оценочным замером
Ручная: Кнопкой фиксации экспозиции

• Затвор

- Тип: Фокальный затвор с электронным управлением
- Выдержки затвора: 1/8000 с до 1/60 с (Полностью автоматический режим), выдержка X-синхронизации максимум 1/250 с 1/8000 с 30 с, ручная выдержка (Полный диапазон выдержек. Доступный диапазон зависит от режима съемки).

• Вспышка

- Встроенная вспышка: Выдвижная, вспышка с автоподъемом
Ведущее число: Прибл. 13/43 (ISO 100, в метрах)
Угол освечивания: Угол зрения объектива с фокусным расстоянием прибл 17 мм
Время перезарядки прибл. 3 с
Обеспечивается функция беспроводного ведущего устройства
- Внешняя вспышка: Вспышка Speedlite серии EX (функции, задаваемые с помощью камеры)
- Замер экспозиции
присъемке со вспышкой: Автовспышка в режиме E-TTL II
- Компенсация экспозиции
вспышки: ± 3 ступени с шагом 1/3 или 1/2 ступени
- Фиксация экспозиции вспышки: Предусмотрено
- Разъем PC: Нет

• Система перевода кадров

- Режим перевода кадров: Покадровая съемка, Высокоскоростная серийная съемка, Низкоскоростная серийная съемка, 10-секундная задержка автоспуска/спуска при дистанционном управлении, 2-секундная задержка автоспуска/ спуска при дистанционном управлении
- Скорость серийной съемки: Макс. прибл. 5,3 кадров/с.
- Максимальная длина серии: JPEG высокое разрешение/высокое качество: Прибл. 58 кадров
RAW: Прибл. 16 снимков
RAW+JPEG Высокое разрешение/высокое качество: Прибл. 7 кадров
- * Цифры основаны на принятых в компании Canon условиях тестирования (ISO 100 и стандартном стиле изображения) с картой памяти емкостью 4 Гбайта.

• Съёмка с использованием ЖКД-видеоискателя

Настройки соотношения сторон: 3:2, 4:3, 16:9, 1:1

Фокусировка: По изображению, Определение лица по изображению (определение контрастности)
Скоростной (определение разности фаз)
Ручная фокусировка (возможно увеличение 5х/10х)

Режимы замера экспозиции: Оценочный замер с помощью датчика изображения

Диапазон работы

экспонетрического устройства: EV 0 - 20 (при 23°C с объективом EF 50mm f/1.4 USM, ISO 100)

Бесшумная съёмка: Обеспечивается (Режим 1 и 2)

Отображение сетки: Два типа

• Видеосъёмка

Сжатие видеозаписей: MPEG-4 AVC/H.264

Переменная (средняя) битовая скорость передачи данных

Формат аудиозаписи: Линейный PCM

Формат записи: MOV

Размер записываемого видео

и скорость видеозаписи: 1920x1080 (Full HD): 30 кадров/25 кадров/24 кадров

1280x720 (HD) : 60 кадров/50 кадров

640x480 (SD) : 60 кадров/50 кадров

Обрезка 640x480 (SD) : 60 кадров/50 кадров

* 30 кадров: 29,97 кадров/с, 25 кадров: 25 кадров/с,

24 кадра: 23,976 кадров/с, 60 кадров: 59,94 кадров/

с, 50 кадров: 50 кадров/с

Размер файла: 1920x1080 (30 кадров/25 кадров/24 кадра) : Прибл. 330 Мб/мин.

1280x720 (60 кадров/50 кадров) : Прибл. 330 Мб/мин.

640x480 (60 кадров/50 кадров) : Прибл. 165 Мб/мин.

Обрезка 640x480 (60 кадров/50 кадров) : Прибл. 165 Мб/мин.

Фокусировка: так же, как при съёмке с использованием ЖКД-видеоискателя

Режимы замера экспозиции: Централно-взвешенный и оценочный замер с датчиком изображения

* Автоматически устанавливается в режиме автофокусировки

Диапазон работы

экспонетрического устройства: EV 0 - 20 (при 23°C с объективом EF 50mm f/1.4 USM, ISO 100)

Управление экспозицией: Программная автоэкспозиция (возможна компенсация экспозиции) для видеозаписей и ручной установки экспозиции

Компенсация экспозиции: ±3 ступени с шагом 1/3 ступени (фотоснимки: ±5 ступеней)

Чувствительность ISO: Автоматически устанавливается в пределах ISO 100 - 6400 (Рекомендуемый указатель с ручной установкой экспозиции, ISO 100 - 6400, установленной автоматически/вручную экспозиции)

Запись звука: Встроенный монофонический микрофон
Предусмотрен разъем для стереофонического микрофона
Регулируемый уровень записи звука, предусматривается фильтр ветра

Отображение сетки: Два типа

• ЖК-дисплей

Тип: Цветной жидкокристаллический дисплей TFT
Размер дисплея и разрешение: Широкоугольный, 7,7 см (3 дюйма) (3:2), приблизительно 1,04 миллиона точек
Угол охвата: Прибл. 100%
Угловая регулировка: Возможно
Настройка яркости: Ручная (7 уровней)
Электронный уровень: Уровень в горизонтальной плоскости отображается с шагом 1°
Языки интерфейса: 25

• Просмотр изображений

Форматы отображения изображений: Единичное изображение, Единичное изображение + Сведения (Основные сведения, подробные сведения, гистограмма), индексный экран с 4 изображениями, индексный экран с 9 изображениями, возможно вращение изображения

Увеличение при зумировании: Прибл. 1,5x - 10x

Способы просмотра изображений: Показывать изображения одно за другим / Переход через 10 изобр. / Переход через 100 изобр. / Отображать по дате / Отображать по папке / Отображать только видеозаписи / Отображать только фотографии / Оценка

Выделение переэкспонированных зон: Переэкспонированные зоны мигают

Слайд-шоу: Все изображения, Дата, Папка, видеозаписи, Фотографии, Оценка
Возможен выбор трех эффектов перехода

Воспроизведение видеозаписи: Предусмотрено (ЖК-дисплей, видео/аудиовыход, порт HDMI OUT)
Встроенный громкоговоритель

• Последующая программная обработка изображений

Обработка изображений RAW

в камере: Настройка яркости, баланс белого, стиль изображения, Auto Lighting Optimizer (Автокоррекция яркости), шумоподавление при высоких ISO, качество записи изображения JPEG, цветовое пространство, коррекция периферийной освещенности, Коррекция искажений, и коррекция цветовой aberrации

Художественные фильтры: Зернистый ЧБ, Мягкий фокус, Эффект игрушечной камеры и Эффект диорамы

Изменение размера: Возможно

Оценки: Предусмотрено

• Прямая печать

Совместимые принтеры: PictBridge-совместимые принтеры

Изображения, допускающие печать: Изображения JPEG и RAW

Заказ печати: DPOF совместим с версией 1.1

• Пользовательские функции

Пользовательские функции: 20

Пользовательские настройки камеры: Регистрация для позиции С диска установки режима

Внесение пунктов в МОЕ МЕНЮ: Возможно

Информация об авторских правах: Разрешен ввод и добавление

• Интерфейс

Аудио/видеовыход/

Цифровой разъем: Аналоговое видео (совместимость с NTSC/PAL)
стереофонический выход
Для связи с персональным компьютером и прямой печати (аналог Hi-Speed USB)

Выходной мини-разъем HDMI: Тип С (автоматическое переключение разрешения), CEC-совместимый

Внешний микрофон

Разъем внешней синхронизации (IN): 3,5 мм стерео мини-гнездо

Разъем дистанционного управления: Для дистанционного переключателя RS-60E3

Беспроводной пульт

дистанционного управления: Пульт дистанционного управления RC-6

• Питание

Аккумулятор:

Аккумулятор LP-E6 (Количество - 1)

* Возможно питание от сети переменного тока с помощью комплекта сетевого питания ACK-E6

* При установленной ручке-держателе аккумуляторов BG-E9 возможно использование элементов питания типоразмера-AA/LR6

Информация об аккумуляторах:

Отображается информация об оставшемся заряде, количестве кадров и эффективной емкости аккумулятора

Запас заряда аккумулятора: При съемке с использованием видеоискателя:

(На основе стандартов тестирования CIPA): Прибл. 1100 снимков при температуре 23°C , прибл. 1000 снимков при 0°C

При съемке с использованием ЖКД-видеоискателя:

(Прибл. 320 снимков при температуре 23°C , прибл. 280 снимков при 0°C

Продолжительность видеосъемки:

Прибл. 2 часа при температуре 23°C

Прибл. 1 ч 40 мин. при температуре 0°C

(с полностью заряженным аккумулятором LP-E6).

• Габариты и вес

Габариты (Ш x В x Г): Прибл. 144,5 x 105,8 x 78,6 мм

Вес: Прибл. 755 г (Рекомендации CIPA),

Прибл. 675 г (только корпус)

• Требования к окружающей среде

Диапазон рабочих температур: 0°C - 40°C

Рабочая влажность: 85% или ниже

• Аккумулятор LP-E6

Тип:	Перезаряжаемый литиево-ионный аккумулятор
Номинальное напряжение:	7,2 В=
Емкость аккумулятора:	1800 мАч
Габариты (Ш x В x Г):	Прибл. 38,4 x 21,0 x 56,8 мм
Вес:	Прибл. 80 г

• Зарядное устройство LC-E6

Поддерживаемые аккумуляторы:	Аккумулятор LP-E6
Время зарядки:	Прибл. 2 ч 30 мин
Номинальное входное напряжение:	100 – 240 В~ (50/60 Гц)
Номинальное выходное напряжение:	8,4 В=/1,2 А
Диапазон рабочих температур:	5°C - 40°C
Рабочая влажность:	85% или ниже
Габариты (Ш x В x Г):	Прибл. 69,0 x 33,0 x 93,0 мм
Вес:	Прибл. 130 г

• Зарядное устройство LC-E6E

Поддерживаемые аккумуляторы:	Аккумулятор LP-E6
Длина кабеля питания:	Прибл. 1 м
Время зарядки:	2 часа 30 минут
Номинальное входное напряжение:	100 – 240 В~ (50/60 Гц)
Номинальное выходное напряжение:	8,4 В=/1,2 А
Диапазон рабочих температур:	5°C - 40°C
Рабочая влажность:	85% или ниже
Габариты (Ш x В x Г):	Прибл. 69,0 x 33,0 x 93,0 мм
Вес:	Прибл. 125 г (без кабеля питания)

• EF-S 18-55mm f/3.5-5.6 IS

Угол обзора:	По диагонали: 74°20' - 27°50'
	По горизонтали: 64°30' - 23°20'
	По вертикали: 45°30' - 15°40'
Конструкция объектива:	11 элементов в 9 группах
Минимальная диафрагма:	f/22 - 36
Минимальное расстояние фокусировки:	0,25 м (От плоскости датчика изображения)
Максимальное увеличение:	0,34x (при 55 мм)
Поле зрения:	207 x 134 - 67 x 45 мм (при 0,25 м)
Image Stabilizer	
(Стабилизатор изображения):	Со сдвигом линзы
Размер фильтра:	58 мм
Крышка объектива:	E-58
Макс. диаметр x длина:	Прибл. 68,5 x 70,0 мм.
Вес:	Прибл. 200 г
Бленда:	EW-60C (продается отдельно)
Футляр:	LP814 (продается отдельно)

• EF-S 15-85mm f/3.5-5.6 IS USM

Угол обзора:	По диагонали: 84°30' - 18°25'
	По горизонтали: 74°10' - 15°25'
	По вертикали: 53°30' - 10°25'
Конструкция объектива:	17 элементов в 12 группах
Минимальная диафрагма:	f/22 - 36
Минимальное расстояние фокусировки:	0,35 м (От плоскости датчика изображения)
Максимальное увеличение:	0,21x (при 85 мм)
Поле зрения:	255 x 395 - 72 x 108 мм (при 0,35 м)
Image Stabilizer	
(Стабилизатор изображения):	Со сдвигом линзы
Размер фильтра:	72 мм
Крышка объектива:	E-72U
Макс. диаметр x длина:	Прибл. 81,6 x 87,5 мм
Вес:	Прибл. 575 г
Бленда:	EW-78E (продается отдельно)
Футляр:	LP1116 (продается отдельно)

• EF-S 18-135mm f/3.5-5.6 IS

Угол обзора:	По диагонали: 74°20' - 11°30' По горизонтали: 64°30' - 9°30' По вертикали: 45°30' - 6°20'
Конструкция объектива:	16 элементов в 12 группах
Минимальная диафрагма:	f/22 - 36
Минимальное расстояние фокусировки: [*]	при фокусном расстоянии 18 мм 0,49 м (327 x 503 мм поле зрения) при фокусном расстоянии 135 мм: 0,45 м (75 x 112 мм поле зрения)
	* Расстояние от плоскости датчика изображения
Максимальное увеличение:	0,21x (при 135мм)
Image Stabilizer	
(Стабилизатор изображения):	Со сдвигом линзы
Размер фильтра:	67 мм
Крышка объектива:	E-67U
Макс. диаметр x длина:	Прибл. 75,4 x 101,0 мм.
Вес:	Прибл. 455 г
Бленда:	EW-73B (продается отдельно)
Футляра:	LP1116 (продается отдельно)

• EF-S 18-200mm f/3.5-5.6 IS

Угол обзора:	По диагонали: 74°20' - 7°50' По горизонтали: 64°30' - 6°30' По вертикали: 45°30' - 4°20'
Конструкция объектива:	16 элементов в 12 группах
Минимальная диафрагма:	f/22 - 36
Минимальное расстояние фокусировки:	0,45 м (От плоскости датчика изображения)
Максимальное увеличение:	0,24x (при 200 мм)
Поле зрения:	452 x 291 – 93 x 62 мм (при 0,45 м)
Image Stabilizer	
(Стабилизатор изображения):	Со сдвигом линзы
Размер фильтра:	72 мм
Крышка объектива:	E-72
Макс. диаметр x длина:	Прибл. 78,6 x 102,0 мм
Вес:	Прибл. 595 г
Бленда:	EW-78D (продается отдельно)
Футляра:	LP1116 (продается отдельно)

• EF-S 17-85mm f/4-5.6 IS USM

Угол обзора:	По диагонали: 78°30' - 18°25'
	По горизонтали: 68°40' - 15°25'
	По вертикали: 48°00' - 10°25'
Конструкция объектива:	17 элементов в 12 группах
Минимальная диафрагма:	f/22 - 32
Минимальное расстояние фокусировки:	0,35 м (От плоскости датчика изображения)
Максимальное увеличение:	0,2x (при 85 мм)
Поле зрения:	328 x 219 - 112 x 75 мм (при 0,35 м)
Image Stabilizer	
(Стабилизатор изображения):	Со сдвигом линзы
Размер фильтра:	67 мм
Крышка объектива:	E-67U
Макс. диаметр x длина:	Прибл. 78,5 x 92,0 мм
Вес:	Прибл. 475 г
Бленда:	EW-73B (продается отдельно)
Футляра:	LP1116 (продается отдельно)

- Все указанные выше данные основаны на стандартах тестирования компании Canon.
- Размеры, максимальный диаметр, длина и вес основаны на Рекомендациях CIPA (кроме веса для корпуса камеры).
- Технические характеристики и внешний вид могут быть изменены без предварительного уведомления.
- В случае неполадок при установке на камеру объектива другого производителя (не Canon) обращайтесь к производителю объектива.

Товарные знаки

- Adobe является товарным знаком корпорации Adobe Systems Incorporated.
- Windows является товарным знаком или зарегистрированным товарным знаком корпорации Microsoft Corporation в США и других странах.
- Macintosh и Mac OS является товарным знаком или зарегистрированным товарным знаком корпорации Apple Inc. в США и других странах.
- Логотип SDXC является товарным знаком SD-3C, LLC.
- HDMI, логотип HDMI и High-Definition Multimedia Interface является товарным знаком или зарегистрированным товарным знаком компании HDMI Licensing LLC.
- Все упомянутые в настоящей Инструкции названия корпораций, названия изделий и товарные знаки являются собственностью соответствующих владельцев.

О лицензии на MPEG-4

«На данный продукт распространяется лицензия на основании патента AT&T на стандарт MPEG-4, предоставляющая потребителю право его использования для кодирования видео в соответствии со стандартом MPEG-4 и/или декодирования видео в соответствии со стандартом MPEG-4, закодированного только (1) для личного и некоммерческого использования или (2) поставщиком видеоматериалов, имеющим лицензию на основании патента AT&T на поставку видео в соответствии со стандартом MPEG-4. Не предоставляется явной или подразумеваемой лицензии на любое другое использование стандарта MPEG-4».

About MPEG-4 Licensing

"This product is licensed under AT&T patents for the MPEG-4 standard and may be used for encoding MPEG-4 compliant video and/or decoding MPEG-4 compliant video that was encoded only (1) for a personal and non-commercial purpose or (2) by a video provider licensed under the AT&T patents to provide MPEG-4 compliant video. No license is granted or implied for any other use for MPEG-4 standard."

* Notice displayed in English as required.

Рекомендуется использовать оригинальные дополнительные принадлежности Canon.

Данное изделие разработано для достижения максимального результата при использовании с оригинальными дополнительными принадлежностями Canon. Компания Canon не несет ответственности за повреждение данного изделия и/или несчастные случаи, например, пожар и т.п., вызванные использованием неоригинальных аксессуаров Canon (например, протечка или взрыв аккумулятора). Обратите внимание, что данная гарантия не распространяется на ремонт, связанный с поломкой из-за использования неоригинальных аксессуаров Canon, однако такой ремонт может быть выполнен на платной основе.

-  Аккумулятор LP-E6 предназначен только для изделий марки Canon. Компания Canon не несет ответственности за неполадки или происшествия, возможные при использовании несовместимых аккумуляторов, зарядных устройств или других изделий.

Меры предосторожности

Во избежание травмы, смертельного исхода и материального ущерба соблюдайте указанные меры предосторожности и не нарушайте правил эксплуатации оборудования.

Предотвращение серьезных травм или смертельных случаев

- Во избежание пожара, перегрева, утечки химических веществ и взрывов соблюдайте следующие меры предосторожности.
 - Используйте только те аккумуляторы, источники питания и дополнительные принадлежности, которые указаны в настоящей Инструкции. Не используйте самодельные или модифицированные аккумуляторы.
 - Не разбирайте и не модифицируйте аккумулятор или элемент резервного питания, а также не допускайте их короткого замыкания. Запрещается нагревать аккумулятор или элемент резервного питания, а также что-либо припаивать к ним. Не допускайте попадания аккумулятора или элемента резервного питания в огонь или воду. Не допускайте сильных ударов по аккумулятору или элементу резервного питания.
 - Соблюдайте правильную полярность подключения аккумулятора или элемента резервного питания (+ –). Запрещается одновременно устанавливать старые и новые элементы питания или элементы питания разных типов.
 - Запрещается заряжать аккумулятор, если температура воздуха выходит за допустимые пределы (0 – 40°C). Кроме того, не превышайте время зарядки.
 - Не вставляйте посторонние металлические предметы в электрические контакты камеры, дополнительных принадлежностей, соединительных кабелей и т.п.
- Храните элемент резервного питания в местах, недоступных для детей. Если ребенок проглотил элемент питания, немедленно обратитесь к врачу. (Химические вещества из элемента питания могут повредить желудок и кишечник).
- Утилизируя аккумулятор или элемент резервного питания, изолируйте их электрические контакты с помощью ленты для исключения контактов с другими металлическими объектами или элементами питания. Это служит для предотвращения возгорания или взрыва.
- Если во время зарядки аккумулятора он излишне нагрелся, появился дым или запах, во избежание пожара немедленно отсоедините зарядное устройство от электрической розетки.
- Если аккумулятор или элемент резервного питания протек, изменил цвет, потерял форму, от него идет дым или запах, немедленно извлеките его. Будьте осторожны, чтобы не обжечься.
- Не допускайте попадания веществ, вытекших из элемента питания, в глаза, на кожу или одежду. Возможна потеря зрения или кожные заболевания. Если жидкость, вытекшая из элемента питания или аккумулятора, попала в глаза, на кожу или одежду, промойте пострадавшее место большим количеством чистой воды, но не трите его. Немедленно обратитесь к врачу.
- Во время зарядки не допускайте к оборудованию детей. Ребенок может задохнуться, запутавшись в кабеле, или получить удар электрическим током.
- Не оставляйте кабели вблизи источников тепла. При нагревании возможна деформация кабеля или оплавление изоляции, что может стать причиной пожара или удара электрическим током.
- Не направляйте вспышку на водителей. Это может привести к аварии.
- Не допускайте срабатывания вспышки в непосредственной близости от глаз людей. При этом возможно повреждение зрения. Съемка маленьких детей с использованием вспышки должна производиться с расстояния не менее 1 м.
- Прежде чем убрать на хранение неиспользуемую камеру или дополнительную принадлежность, извлеките аккумулятор и отсоедините кабель питания. Это исключает поражение электрическим током, нагрев и возгорание.
- Не используйте оборудование в местах, в которых присутствует горючий газ. Это служит для предотвращения взрыва или возгорания.

- Если при падении оборудования поврежден его корпус, во избежание поражения электрическим током не касайтесь внутренних деталей оборудования.
- Не разбирайте оборудование и не вносите изменений в его конструкцию. Находящиеся под высоким напряжением внутренние детали могут вызвать поражение электрическим током.
- Не смотрите на солнце или очень яркие источники света через камеру или объектив. Это может привести к повреждению зрения.
- Держите камеру в местах, недоступных для маленьких детей. Ребенок может задохнуться, запутавшись в ремне.
- Не храните оборудование в пыльных или сырых местах. Это исключит возгорание или поражение электрическим током.
- Перед использованием камеры в самолете или больнице выясните, разрешена ли съемка. Электромагнитное излучение от камеры может помешать работе приборов самолета или медицинского оборудования в больнице.
- Во избежание пожара и поражения электрическим током соблюдайте следующие меры безопасности.
 - Обязательно полностью вставляйте вилку в электрическую розетку.
 - Не беритесь за вилку кабеля питания влажными руками.
 - Отсоединяя кабель питания, беритесь за его вилку.
 - Не допускайте царапин, порезов и слишком сильного изгиба кабеля питания, а также не ставьте на кабель тяжелые предметы. Не перекручивайте и не связывайте кабели.
 - Не подсоединяйте к одной электрической розетке слишком много вилок питания.
 - Не используйте кабели с поврежденной изоляцией.
- Периодически отсоединяйте кабель питания и протирайте электрическую розетку сухой тканью. Если в воздухе много пыли, влаги или масла, намочшая пыль на электрической розетке может стать причиной короткого замыкания или пожара.

Предотвращение травм или повреждения оборудования

- Не оставляйте оборудование в автомобиле под прямыми солнечными лучами или вблизи от источника тепла. Нагревшееся оборудование может стать причиной ожога.
- Не переносите камеру, установленную на штатив. Это может привести к травме. Также убедитесь, что штатив достаточно прочен для установки камеры и объектива.
- Не оставляйте объектив или камеру с установленным объективом на солнце без крышки объектива. В противном случае солнечные лучи, сконцентрированные объективом, могут вызвать пожар.
- Не закрывайте зарядные устройства тканью и не заворачивайте их в нее. В противном случае возможен перегрев устройства и, как следствие, его деформация или возгорание.
- Не допускайте падения камеры в воду. При попадании внутрь камеры воды или металлических фрагментов немедленно извлеките аккумулятор и элемент резервного питания. Это исключит возгорание или поражение электрическим током.
- Не используйте и не оставляйте аккумулятор или элемент резервного питания в жарких местах. В противном случае возможна протечка аккумулятора или сокращение срока его службы. Кроме того, нагретый аккумулятор или элемент резервного питания может вызвать ожог.
- Запрещается использовать для чистки оборудования растворители, бензол или прочие органические растворители. В противном случае возможен пожар или угроза здоровью.

В случае неполадок в работе оборудования или необходимости его ремонта обращайтесь к дилеру или в ближайший сервисный центр компании Canon.

ВАЖНЫЕ МЕРЫ ПРЕДОСТОРОЖНОСТИ

1. **СОХРАНИТЕ ДАННЫЕ ИНСТРУКЦИИ** — настоящее руководство содержит важные инструкции по эксплуатации и мерам предосторожности для зарядных устройств моделей LC-E6 и LC-E6E.
2. Перед использованием зарядного устройства, прочитайте все инструкции и важные примечания относительно (1) зарядного устройства, (2) аккумулятора, а также (3) изделия, в котором используется аккумулятор.
3. **ОСТОРОЖНО!** — Во избежание получения травм заряжайте только аккумулятор LP-E6. Зарядка аккумуляторов другого типа может привести к возгоранию, получению физических травм и другим повреждениям.
4. Не допускайте попадания дождя или снега на зарядное устройство.
5. Использование переходников, не включенных в список рекомендованных или продаваемых компанией Canon, может привести к возгоранию, поражению электрическим током или травме.
6. В целях уменьшения вероятности повреждения электрической вилки и шнура, при отсоединении зарядного устройства от сети рекомендуется брать за электрическую вилку, а не за провод.
7. Убедитесь, что расположение электрического провода исключает возможность повреждения или нажимного воздействия, а также в том, что о него нельзя споткнуться или наступить.
8. Не используйте зарядное устройство с поврежденной вилкой или проводом, и немедленно произведите их замену.
9. Не пользуйтесь зарядным устройством в случае сильного удара, падения или иного дефекта, а сдайте изделие в ремонтную мастерскую.
10. Не разбирайте зарядное устройство; при необходимости обслуживания или ремонта сдайте изделие в ремонтную мастерскую. Неправильная сборка может привести к поражению электрическим током или возгоранию.
11. Перед обслуживанием или чисткой изделия, во избежание риска поражения электрическим током, отсоедините зарядное устройство от сети.

УКАЗАНИЯ ПО ТЕХНИЧЕСКОМУ ОБСЛУЖИВАНИЮ

Если в руководстве не указано иное, то в данном изделии отсутствуют обслуживаемые детали. Отдайте изделие квалифицированному специалисту по обслуживанию.

ОСТОРОЖНО

ОПАСНОСТЬ ВЗРЫВА ПРИ ЗАМЕНЕ ЭЛЕМЕНТАМИ ПИТАНИЯ НЕПРАВИЛЬНОГО ТИПА.

УТИЛИЗИРУЙТЕ ИСПОЛЬЗОВАННЫЕ ЭЛЕМЕНТЫ ПИТАНИЯ В СООТВЕТСТВИИ С МЕСТНЫМИ ПРАВИЛАМИ.



Вводное руководство по программному обеспечению и Алфавитный указатель Инструкции по эксплуатации

EOS DIGITAL Solution Disk	310
Установка программного обеспечения	311 / 312
EOS DIGITAL Software Instruction Manuals Disk.....	313
Алфавитный указатель	314



**EOS DIGITAL
Solution Disk**
(Программное
обеспечение)



**EOS DIGITAL
Software Instruction
Manuals Disk**

Вводное руководство по программному обеспечению ■



Компакт-диск EOS DIGITAL Solution Disk

Этот компакт-диск содержит следующее программное обеспечение для цифровых камер EOS DIGITAL.

Программное обеспечение для установления связи между камерой и компьютером

1 EOS Utility

- Позволяет загружать снятые камерой изображения (фотографии/ видеозаписи) в компьютер.
- Позволяет задавать различные настройки камеры с компьютера.
- Обеспечивает дистанционную съемку фотографий с помощью камеры, подсоединенной к компьютеру.

Программное обеспечение для просмотра и редактирования

2 Digital Photo Professional

- Позволяет с высокой скоростью просматривать, редактировать и печатать снятые изображения на компьютере.
- Позволяет редактировать изображения, не внося изменения в оригиналы.
- Предназначено для широкого круга пользователей, от любителей до профессионалов. Особенно рекомендуется пользователям, снимающим в основном изображения RAW.

Программное обеспечение для просмотра и редактирования

3 ZoomBrowser EX (Windows) / ImageBrowser (Macintosh)

- Позволяет просматривать, редактировать и печатать изображения JPEG на компьютере.
- Позволяет систематизировать и сортировать изображения по дате съемки или теме.
- Позволяет воспроизводить и редактировать видеозаписи MOV и извлекать фотографии из видеозаписей.
- Рекомендуется для новичков, впервые пользующихся цифровой камерой, и любителей.

Программное обеспечение для создания файлов стилей изображения

4 Picture Style Editor

- Данное программное обеспечение предназначено для пользователей, обладающих достаточным опытом редактирования изображений.
- Позволяет редактировать стиль изображения в соответствии с характеристиками вашего изображения, а также создавать/ сохранять оригинальный стиль изображения.

Установка программного обеспечения

Поддерживаемые ОС **Windows 7** **Windows Vista** **Windows XP**

1 Убедитесь, что камера не подсоединена к компьютеру.

- Не подсоединяйте камеру к компьютеру до установки программного обеспечения. В противном случае программное обеспечение будет установлено неправильно.

2 Установите компакт-диск EOS DIGITAL Solution Disk.

3 Для начала установки щелкните мышью на кнопке **[Easy Installation/Простая установка]**.



- Продолжайте установку в соответствии с отображаемыми окнами.
- ➔ После завершения установки отображается окно шага 4.

4 Щелкните мышью на кнопке **[Restart/Перезагрузить]**.



5 После перезагрузки компьютера извлеките компакт-диск.

- Для загрузки изображений из камер см. EOS Utility Инструкция по эксплуатации (электронное руководство в формате PDF).
- Также устанавливаются программы «WFT Utility» и «Original Data Security Tools» для работы с аксессуарами (продаются отдельно). Если эта программа не нужна, удалите ее.

Установка программного обеспечения

Поддерживаемые ОС **MAC OS X 10.4 - 10.6**

1 Убедитесь, что камера не подсоединена к компьютеру.

2 Установите компакт-диск EOS DIGITAL Solution Disk.

- На рабочем столе компьютера дважды щелкните мышью на значке компакт-диска для его открытия, затем дважды щелкните мышью на кнопке [Программа установки Canon EOS Digital].

3 Для запуска установки щелкните мышью на кнопке [Install/Установить].



- Продолжайте установку в соответствии с отображаемыми окнами.
- После завершения установки отображается окно шага **4**.

4 Щелкните мышью на кнопке [Finish/Готово].



5 Извлеките компакт-диск.

- Для загрузки изображений из камер см. EOS Utility Инструкция по эксплуатации (электронное руководство в формате PDF).
- Также устанавливается программа «WFT Utility» для работы с аксессуарами (продаются отдельно). Если эта программа не нужна, удалите ее.

[WINDOWS]



Компакт-диск EOS DIGITAL Software Instruction Manuals Disk

Скопируйте инструкции в формате PDF по работе с программным обеспечением с компакт-диска на свой компьютер.

1 Установите компакт-диск «EOS DIGITAL Software Instruction Manuals Disk» в дисковод компакт-дисков компьютера.

2 Откройте компакт-диск.

- Щелкните мышью **[Start/Пуск] ► [My Computer/Мой компьютер]** (если установлена не Windows XP, а другая версия ОС, дважды щелкните мышью значок **[My Computer/Мой компьютер]** на рабочем столе), а затем дважды щелкните значок дисковода компакт-дисков, в котором находится компакт-диск.

Выберите язык. Отображается указатель инструкций по работе с программным обеспечением.



Для просмотра руководств по эксплуатации (файлов в формате PDF) необходимо установить программу Acrobat Reader (версии 6 или более поздней). Если программа Adobe Reader не установлена на компьютере, установите ее. Для сохранения инструкции в формате PDF на компьютере используйте функцию «Сохранить» программы Adobe Reader.

[MACINTOSH]



Компакт-диск EOS DIGITAL Software Instruction Manuals Disk

Скопируйте инструкции в формате PDF по работе с программным обеспечением с компакт-диска на свой компьютер Macintosh.

1 Установите компакт-диск «EOS DIGITAL Software Instruction Manuals Disk» в дисковод компакт-дисков компьютера Macintosh.

2 Откройте компакт-диск.

- Дважды щелкните мышью на значке компакт-диска.

3 Дважды щелкните мышью на файле START.html.
Выберите язык. Отображается указатель инструкций по работе с программным обеспечением.



Для просмотра руководств по эксплуатации (файлов в формате PDF) необходимо установить программу Acrobat Reader (версии 6 или более поздней). Если программа Adobe Reader не установлена на компьютере Macintosh, установите ее. Для сохранения инструкции в формате PDF на компьютере используйте функцию «Сохранить» программы Adobe Reader.

Алфавитный указатель

10-секундная или 2-секундная задержка	82
1280x720	180
1920x1080	180
640x480	180

A	
Adobe RGB.....	110
AEB.....	121, 252
AF	76, 78
AI FOCUS (Интеллектуальная автофокусировка)	77
AI SERVO (Следящая автофокусировка)	77
Auto Lighting Optimizer (Автокоррекция яркости)	53, 101
Av (Автоэкспозиция с приоритетом диафрагмы)	116

B	
B (Ручная выдержка)	123
B/W	91, 93
Basic+	68, 71

C	
C	262
CA (Творческий авто режим)	59

D	
DPOF	245

F	
Full HD	171
Full High-Definition	180, 202, 209

H	
HDMI.....	202, 209
HDMI CEC	211

I	
Image Stabilizer (Стабилизатор изображения) (объектив)	38

J	
JPEG	84

M	
M (Ручная установка экспозиции) ...	118
MF (Ручная фокусировка)	80, 167

N	
NTSC	180, 212, 280

O	
ONE SHOT (Покадровая автофокусировка)	76

P	
P (Программная AE).....	112
PAL.....	180, 212, 280
PictBridge	235

Q	
Q (Быстрая настройка) ...	44, 67, 200

R	
RAW	84, 86
RAW+JPEG	84

S	
sRGB.....	110

T	
Tv (Автоэкспозиция с приоритетом выдержки)	114

A	
Автоспроизведение	207
Автовыбор 9 точек автофокусировки	78
Автоматический выбор (Автофокусировка)	78
Автоматический выбор точки автофокусировки	78
Автоматическое отключение питания	28, 50
Автоповорот вертикально ориентированных изображений	218
Автосброс	107
Автоспуск	67, 82
Автофокусировка	76, 78
Автофокусировка по одной точке	78

Автоэкспозиция с приоритетом выдержки	114
Автоэкспозиция с приоритетом диафрагмы	116
Аккумулятор	24, 26, 29

Б

Баланс белого	96
Брекетинг	100
Коррекция	99
Персональный	98
Ручной	97
ББ	96
Безопасный сдвиг	253
Беспроводное дистанционное управление	126
Бесшумная съемка	159, 185
Блокировка зеркала в верхнем положении	125, 257
Брекетинг	100, 121
Быстрая настройка	44, 67, 200

В

Видео	171
Бесшумная съемка	185
Быстрая настройка	179
Воспроизведение	204
Длительность записи	181
Запись звука	184
Отображение информации	176
Отображение сетки	185
Просмотр	202
Просмотр на экране телевизора	202, 209
Размер видеозаписи	180
Размер файла	181
Редактирование	206
Редактирование первого/ последнего фрагмента	206
Режим автофокусировки ..	179, 182
Ручная установка экспозиции ..	174
Скорость видеозаписи	180
Таймер замера	185
Фотосъемка	178
Видеоискатель	19
Диоптрийная регулировка	39
Электронный уровень	127

Вилка экспозиции при съемке со вспышкой (FEB)	136
Внешняя вспышка Speedlite	148
Время просмотра изображения ..	50
Вспышка	
Без вспышки	58
Беспроводная	139
Внешняя вспышка Speedlite ..	148
Выдержка синхронизации вспышки	130, 149, 253
Компенсации экспозиции вспышки	132
Пользовательские функции ..	138
Ручной режим	136, 147
Синхронизация (по 1/2 шторке) ..	137
Уменьшения эффекта «красных глаз»	131
Управление вспышкой	135
Фиксация экспозиции	134
Эффективный диапазон действия ..	131
Вспышки других производителей ..	149
Выбор атмосферы съемки	68
Выбор языка	31
Вывод одиночного изображения ..	190
Выделение переэкспонированных зон ..	192
Синхронизация по 1 шторке	137
Высокая четкость	180, 202, 209
Высокое (Качество записи изображений)	84, 85

Г

Гистограмма (Яркость/RGB)	193
Главный диск управления	41
Горячий башмак	149
Громкость (Воспроизведение видеозаписи)	205

Д

Данные для удаления пыли	231
Данные подтверждения подлинности изображения	260
Дата/Время	30
Джойстик	43, 78
Диоптрийная регулировка	39

Диск	
Главный диск управления	41
Диск быстрого выбора	42
Диск быстрого выбора	42
Диск установки режима	20, 41
Дистанционный переключатель ...	124
Длительная выдержка	123
Длительные выдержки	123

Ж

ЖК-дисплей	13, 27
Отображение параметров съемки	267
Переменный угол	27, 57
Экран меню	46, 278
ЖК-дисплей с переменным углом	27, 57
ЖК-монитор	18
Воспроизведение изображения	189
Регулировка яркости	217

З

Зарядка	24
Зарядное устройство	22, 24
Защита (защита изображения от стирания)	213
Звуковой сигнал	278
Зернистый Ч/Б	221
Значок MENU	4
Значок ☆	4

И

Изменить размер	222
Изображение	
Быстрая настройка	44, 67, 200
Автоспроизведение	207
Автоповорот	218
Воспроизведение	189
Выделение переэкспонированных зон	192
Гистограмма	193
Защита	213
Индексный режим	194
Информация о параметрах съемки ...	191
Обработка	219
Отображение точки автофокусировки	193

Поворот изображения вручную	197
Просмотр на экране телевизора	202, 209
Режим перехода (Поиск изображения)	195
Увеличение при просмотре ...	196
Удаленное	215

Имитация конечного изображения	155, 177
Имитация экспозиции	158
Имя файла	106
Индексный режим	194
Индексный экран с 4 или 9 изображениями	194
Индикатор обращения к карте	33
Индикатор подтверждения фокусировки	54
Информация об авторском правах	108

К

Кабель	3, 202, 209, 292
Кадрирование (печать)	243
Камера	
Как правильно держать камеру ...	39
Отображение настройки	266
Сброс всех настроек камер	51
Сотрясение камеры	125
Карта	13, 32, 48
Напоминание о карте	32
Неполадка	33, 49
Форматирование	48
Карта памяти	32, 48
Карта памяти Eye-Fi	273
Карта памяти SD	32, 48
Карты памяти SDHC и SDXC	32
Качество записи изображений	84
Кнопка AF-ON (запуск AF)	40
Кнопка разблокировки UNLOCK	42
Кнопка спуска затвора	40
Коды ошибок	291
Количество возможных снимков	29, 85, 153
Компенсация экспозиции	120
Компенсация экспозиции вспышки	132
Комплект сетевого питания	272

Контакты синхронизации вспышки	16
Контрастность	92
Контроль заряда аккумулятора	29
Коррекция периферийной освещенности	102
Крышка окуляра видоискателя	23, 124

М

Макро	64
Максимальная длина серии	85, 87
Меню	46
МОЁ МЕНЮ	261
Параметры меню	278
Процедура настройки	47
Меры предосторожности	305
Метка оценки	198
МОЁ МЕНЮ	261
Монохромное изображение	68, 93
Мягкий фокус	221

Н

Наглазник	124
Нажатие наполовину	40
Назначение элементов управления	45, 257
Насыщенность	92
Натуральное	91
Неисправность	283
Низкое (Качество записи изображений)	85, 222
Номер	106
Нормальное (Качество записи изображений)	84
Ночной портрет	66
Нумерация файлов	106

О

Область изображения	36
Обозначения	16
Обработка изображения RAW	224
Обработка изображения RAW камерой	224
Обрезка 640x480	180

Объектив	21, 34
Коррекция периферийной освещенности	102
Фиксатор объектива	35

Отображение информации о параметрах съемки	191
Отображение параметров съемки	43, 267
Отображение сетки	157, 185
Оценка	198
Оценочный замер	119
Очистка	229
Очистка датчика изображения	229

П







Пейзаж	63, 90
Передача изображения	273
Переключатель режима фокусировки	34, 80, 167
Переходник постоянного тока	272
Персональный баланс белого	98
Печатать	235
Печать	235
Вид страницы	239
Заказ печати (DPOF)	245
Кадрирование	243
Коррекция наклона	243
Параметры бумаги	239
Эффекты печати	240
Пиксели	84
Питание	
Автоотключение	50
Бытовая электросеть	272
Возможное количество кадров	29, 85, 153
Зарядка	24
Информация о батарее	268
Контроль заряда аккумулятора	29

Питание камеры от бытовой электросети	272
ПО ver.	280
Поворот (изображения)	197, 218, 243
Подсветка (ЖК-монитор)	43
Покадровая автофокусировка	76
Покадровая съемка	61, 81
Полное нажатие	40

Полностью автоматический режим ...	54
Пользовательские настройки	262
Пользовательские настройки камеры	20, 262
Пользовательские функции	250
Портрет	62, 90
Потеря детализации в светах	192
Предварительный просмотр глубины резкости	117, 155, 156
Предотвращение загрязнения изображения	229
Приведенная величина диафрагмы	117, 155, 156
Приоритет оттенков	183, 255
Приоритет светов	183, 255
Программная АЕ	112
Программная автоэкспозиция Сдвиг программы	113
Просмотр	189
Просмотр на экране телевизора....	202, 209
Профиль ICC	110
Прямая печать	235
Прямой выбор (точка автофокусировка)	255

Р

Размер файла	85, 181, 191
Разъем A/V OUT	202, 212
Разъем USB (Цифровой)	236
Разъем аудио/видео OUT ...	202, 209
Расширение	107
Режим вспышки	136
Режим перевода кадров	81
Режим перехода	195
Режим съемки	20
Режим съёмки	
Av (Автоэкспозиция с приоритетом диафрагмы) ...	116
В (Ручная выдержка)	123
М (Ручная экспозиция)	118
Р (Программа АЕ)	112
Tv (Автоэкспозиция с приоритетом выдержки)	114
 (Авто)	54
 (Без вспышки)	58

 (Творческий авто режим) ...	59
 (Портрет)	62
 (Пейзаж)	63
 (Макро)	64
 (Спорт)	65
 (Ночной портрет)	66
 (Видеосъемка)	171

Режим замера экспозиции	119
Резкость	92
Ремень	23
Ручка-держатель аккумуляторов ...	29, 292
Ручная установка экспозиции....	118, 174
Ручная фокусировка	80, 167
Ручной выбор (автофокусировка) ...	78
Ручной сброс	107

С

Сброс всех настроек камеры	51
Сепия (Монохромное)	68, 93
Серийная	106
Серийная съемка	81
Синхронизация	137
Синхронизация по 2 шторке	137
Скоростной режим (Автофокусировка) .	165
Скорость видеозаписи	180
Слайд-шоу	207
Следящая автофокусировка	56, 77
Создание и выбор папки	104
Соотношение сторон	157
Состав системы	292
Сотрясение камеры	38, 39
Спорт	65
Спуск затвора без карты	32
Среднее (Качество записи изображений) ...	85, 222
Стиль изображения	90, 95
Стирание (изображения)	215
Съемка по освещению или сцене	71
Съемка с дистанционным управлением	124, 126
Съемка с использованием ЖКД-видеоискателя	57, 151
Бесшумная съемка	159
Быстрая настройка	156

Имитация экспозиции	158
Количество возможных снимков	153
Отображение информации	154
Отображение сетки	157
Режим Определение лица по изображению (автофокусировка)	161
Режим По изображению	160
Ручная фокусировка	80, 167
Скоростной режим (автофокусировка)	165
Таймер замера	159

Т

Таблица доступности функций	276
Творческий авторежим	59
ТВ-стандарт	180, 212, 280
Тонирование (Монохромное)	93
Точечный замер	119
Точка автофокусировки	78
Точное	91

У

Увеличение изображения	167, 196, 225
Уменьшения эффекта «красных глаз»	131

Ф

Фиксация автоэкспозиции	122
Фиксация фокусировки	56
Фиксация экспозиции вспышки	134
Фильтр ветра	185
Фокусировка	
Выбор точки автофокусировки	78, 255
Звуковой сигнал	278
Изменение композиции кадра	56
Нерезкое изображение	38, 39, 80, 164
Объекты, сложные для фокусировки	80, 164
Подсветка для автофокусировки	79
Режим автофокусировки	76
Ручная фокусировка	80, 167
Фокусировка крестового типа	79
Форматирование	48
Форматирование (инициализация карты памяти)	48

Х

Художественные фильтры	220
------------------------------	-----

Ц

Цветовая температура	96, 98
Цветовое пространство	110
Цветовой тон	92
Центрально-взвешенный усредненный замер	119
Цифровой разъем	236

Ч

Частичный замер	119
Часы	30
Черно-белое изображение	68, 91, 93
Чувствительность ISO	88, 175, 251, 267
Авто	89
расширение диапазона ISO	252
Шаг изменения	252

Ш

Шаг изменения экспозиции	252
Шнур	3, 202, 209, 292
Штативное гнездо	17
Шумоподавление	
Высокие значения чувствительности ISO	254
Длительные выдержки	254
Шумоподавление при высоких ISO	254
Шумоподавление при длительной выдержке	254

Э

Электронный уровень	127
Эффект диорамы	221
Эффект игрушечной камеры	221
Эффект фильтра	93, 220
Эффективная ёмкость (Аккумулятор)	268

**CANON INC.**

30-2 Shimomaruko 3-chome, Ohta-ku, Tokyo 146-8501, Japan

Europe, Africa & Middle East

CANON EUROPA N.V.

PO Box 2262, 1180 EG Amstelveen, The Netherlands

CANON NORTH-EAST OY

Huopalahdentie 24

P.O. Box 46

FIN-00351 Helsinki

Finland

Tel. +358 10 544 00

Fax +358 10 544 10

www.canon.ru

**AЯ46****ООО "Канон Ру" в Москве:**

Россия, 109028, Москва

Серебряническая набережная, 29, этаж 8

Бизнес-центр "Серебряный Город"

Тел. : + 7(495) 258 5600

Факс: + 7(495) 258 5601

www.canon.ru

ООО "Канон Ру" в Санкт-Петербурге:

Россия, 191186, Санкт-Петербург

Вольинский переулок, 3А литер А

Бизнес-центр "Северная Столица"

Тел. : +7 (812) 449 55 00

Факс: +7 (812) 449 55 11

www.canon.ru

Представительство Canon North-East Oy в Киеве:

вул. Мечникова, 2 (Літера А), 20 поверх

01023 Київ

Україна

Тел.: +380 (44) 490 2595

Факс: +380 (44) 490 2598

Електронна адреса: post@canon.ua

www.canon.com.ua

Представительство Canon North-East Oy в Алматы:

пр. Аль Фараби 5

БЦ "Нурлы тау", блок секция 1 «А», комната № 503

050059 Алматы

Казахстан

Тел.: + 7-7272-77 77 95

Факс: + 7-7272-77 77 95 / добавочный 102

www.canon.kz

WEB SELF-SERVICE: www.canon-europe.com

Настоящая Инструкция по эксплуатации содержит сведения на август 2010 года. За информацией о совместимости камеры с какими-либо аксессуарами и объективами, выпущенными впоследствии, обратитесь в сервисный центр Canon.