



РУКОВОДСТВО ПОЛЬЗОВАТЕЛЯ Жидкокристаллические телевизоры / ЖК-ТЕЛЕВИЗОР С LED

Перед использованием устройства, пожалуйста, внимательно прочитайте данное руководство.

Сохраните его для использования в будущем.



BZ03

www.lg.com

ИНСТРУКЦИИ ПО ТЕХНИКЕ БЕЗОПАСНОСТИ

- Прежде чем пользоваться устройством, внимательно прочитайте эти инструкции по технике безопасности.
- Иллюстрации в этом руководстве могут немного отличаться от вашего устройства и приведены здесь только для примера.



- ⚠ **ОПАСНО** Пренебрегая таким предупреждением, можно получить серьезную травму. Возможен несчастный случай или смертельный исход.
- ⚠ **ВНИМАНИЕ** Пренебрегая таким сообщением, можно получить легкую травму или повредить устройство.

МЕРЫ ПРЕДОСТОРОЖНОСТИ ПРИ УСТАНОВКЕ УСТРОЙСТВА

⚠ ОПАСНО



Держите устройство вдали от источников тепла, например электронагревателей.

- Несоблюдение этого правила может привести к поражению электрическим током, пожару, неправильной работе или деформации устройства.



Не используйте устройство в местах повышенной влажности, например в ванной комнате, или там, где оно может намочнуть.

- Иначе возможен пожар или поражение электрическим током.



При появлении запаха дыма, других запахов или необычных звуков выньте кабель питания из розетки и обратитесь в сервисный центр.

- Использование неисправного устройства может привести к поражению электрическим током или пожару.

⚠ ВНИМАНИЕ



Устройство должно стоять на плоской и устойчивой поверхности, откуда оно не может упасть.

- Если устройство упадет, оно может быть повреждено, а вы можете получить травму.



Защищайте устройство от прямого солнечного света.

- Иначе возможно повреждение устройства.



Не ставьте устройство в отсеки стенок и книжных шкафов.

- Вентиляция обязательна.

МЕРЫ ЗАЩИТЫ ОТ ПОРАЖЕНИЯ ЭЛЕКТРИЧЕСКИМ ТОКОМ

⚠ ОПАСНО



Убедитесь в том, что розетка, в которую вставлен кабель питания, заземлена.

- Иначе возможно поражение электрическим током или травма.



Не прикасайтесь к вилке мокрыми руками. Если контакты мокрые или пыльные, насухо вытрите вилку или сотрите с нее пыль.

- Избыточная влага может привести к поражению электрическим током.



Во время грозы отсоединяйте кабель питания и сигнальный кабель.

- Иначе возможно поражение электрическим током или пожар.

⚠ ВНИМАНИЕ

Защищайте кабель питания от физического или механического повреждения. Нельзя перекручивать, сгибать, пережимать кабель, наступать на него и зажимать дверью. Обращайте особое внимание на разъемы, стенные розетки и место, где кабель выходит из устройства.

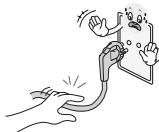

Если устройство подключено к розетке переменного тока, оно не отключается от источника питания переменного тока даже при выключении с помощью переключателя питания.

МЕРЫ БЕЗОПАСНОСТИ ПРИ ПЕРЕМЕЩЕНИИ УСТРОЙСТВА

⚠ ОПАСНО

Убедитесь в том, что устройство выключено. Прежде чем перемещать устройство, отсоедините от него все кабели.



- Иначе возможно повреждение устройства или поражение электрическим током.

⚠ ВНИМАНИЕ

Во время перемещения не подвергайте устройство тряске и ударам.

- Иначе возможно повреждение монитора или поражение электрическим током.

При переноске держите устройство двумя руками экраном вперед.



- Если вы уроните устройство, то поврежденное устройство может стать причиной поражения электрическим током или пожара. Обратитесь в сервисный центр для ремонта.

МЕРЫ БЕЗОПАСНОСТИ ПРИ ЭКСПЛУАТАЦИИ УСТРОЙСТВА

⚠ ОПАСНО

Не следует самостоятельно разбирать, ремонтировать и модифицировать устройство.

- Возможно поражение электрическим током или пожар.

- Для проверки, калибровки или ремонта устройства обращайтесь в сервисный центр.



Чтобы уменьшить риск пожара или поражения электрическим током, защищайте устройство от дождя и влаги. На устройство не должны попадать капли жидкости или брызги. Нельзя ставить на него предметы, наполненные жидкостью (например, вазы).



Устройства должны обслуживаться только специалистами. Обслуживание требуется, когда устройство было повреждено каким-либо образом (поврежден кабель питания или разъем, пролита жидкость, внутрь попал посторонний предмет, устройство пострадало от дождя или влаги, устройство не работает должным образом, или его уронили).



ВАЖНАЯ ИНФОРМАЦИЯ ПО ПРЕДОТВРАЩЕНИЮ «ВЫГОРАНИЯ» ЭКРАНА ТЕЛЕВИЗОРА В РЕЗУЛЬТАТЕ ОТОБРАЖЕНИЯ ИЗОБРАЖЕНИЙ

- Если в течение продолжительного периода времени на экране отображается статическое изображение (логотипы, экранные меню, видеоигры, экраны компьютера и страницы телетекста), на экране может остаться его «отпечаток». Это явление называется «выгоранием» экрана. Гарантия производителя не распространяется на экраны с признаками «выгорания».

- Чтобы предотвратить «выгорание» экрана, не допускайте длительного отображения статического изображения на экране телевизора (2 или более часов для ЖК-экранов, 1 или более часов для плазменных экранов).

- «Выгорание» экрана может также происходить в боковых областях экрана телевизора, если формат 4:3 используется в течение продолжительного периода времени.

ПОДГОТОВКА К ИСПОЛЬЗОВАНИЮ

ДЛЯ МОДЕЛЕЙ ЖИДКОКРИСТАЛЛИЧЕСКИХ ТЕЛЕВИЗОРОВ, ЖК-ТЕЛЕВИЗОР С LED : 19/22/26/32LD35**, 19/22/26/32LD34**, 32/37/42/47LD4***, 26/32LD32**, 32/42/46/52/60LD5***, 19/22/26/32LE3***, 32/37/42LE4***, 22/26LE5***, 32/37/42/47/55LE5***, 26/32LD33**

АКСЕССУАРЫ

Проверьте наличие полного комплекта аксессуаров, поставляемого с телевизором. Если чего-то не хватает, обратитесь к продавцу устройства.

- Приведенное изображение может отличаться от вашего телевизора.



Руководство пользователя

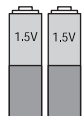

Батареи (AAA)



или

Пульт дистанционного управления



Ферритовый сердечник
(Этот компонент доступен не для всех моделей.)



Кабель питания
(Кроме 32/37/42/47/55LE5***)

Этот компонент доступен не для всех моделей.



Салфетка для протирки
Протирайте экран этой салфеткой.

* Что бы удалить пятна или следы пальцев с поверхности телевизора, используйте чистую ткань.

Не надавливайте. Будьте осторожны, так как чрезмерное усилие может привести к появлению царапин и обесцвечиванию поверхности.

Только 19/22LD35**, 19/22LD34**



Фиксатор проводов
(См. стр. 7)



защитный кожух
(См. стр. 8)

Только 26/32LD35**, 26/32LD34**



х 8

(M4x20)

винты для подставки
(См. стр. 5)



1 винт
(См. стр. 9)



защитный кожух
(См. стр. 8)

Только 32/37/42/47LD4***, 26/32LD32**, 26/32LD33**



х 8

(M4x20)
(Только 32/37/42/47LD45**)

винты для подставки
(См. стр. 5)

или



х 4

(M4x24)
(Только 32/37/42/47LD42**, 26/32LD32**, 26/32LD33**)

винты для подставки
(См. стр. 5)



1 винт
(Только 32/37/42LD4***, 26/32LD32**, 26/32LD33**)
(См. стр. 9)

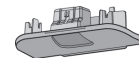

защитный кожух
(См. стр. 8)

Только 32/42/46/52/60LD5***



х 8

M4 x 20
винты для подставки
(См. стр. 5)



1 винт
(Только 32/42LD5***)
(См. стр. 9)



защитный кожух
(См. стр. 8)

ПОДГОТОВКА К ИСПОЛЬЗОВАНИЮ

Только 19/22/26LE3***, 22/26LE5***

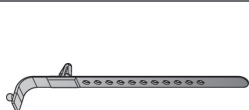

Фиксатор проводов
(См. стр. 7)



Адаптер постоянного
тока
(См. стр. 11)



4-Кольцевые
уплотнители
(Только 26LE3***,
26LE5***)
(См. стр. 13)



x 4

(M4x14) (Только 26LE3***,
26LE5***)
винты для подставки
(См. стр. 6)

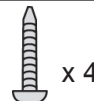

x 4

(M4x20)

(Только 26LE3***,
26LE5***)
винты для подставки
(См. стр. 6)

Только 32LE3***, 32/37/42LE4***, 32/37/42/47/55LE5***



Фиксатор проводов
(См. стр. 7)

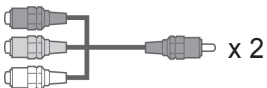

Компонентный кабель,
AV кабель



x 4

(M4x22)
(Только
32LE3***,
32LE4***,
32LE5***)



x 4

(M4x24)
(Только
37/42LE4***,
37/42LE5***)

винты для подставки
(См. стр. 6)



x 4

(M4x26)
(Только
47/55LE5***)



x 4

(M4x16)



1 ВИНТ
(Только 32LE3***,
32LE4***, 32LE5***)
(См. стр. 9)

приобретается отдельно

Кронштейн для настенного крепления

LSW100B или
LSW100BG

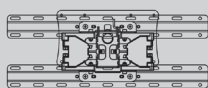

(19/22/26/32LD3***,
32LD4***, 32LD5***,
19/22/26/32LE3***,
32LE4***, 22/26LE5***,
32LE5***)

LSW200B или
LSW200BG

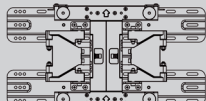

(37/42/47LD4***,
42/46LD5***,
37/42LE4***,
37/42/47LE5***)

LSW400B или
LSW400BG или
DSW400B или
DSW400BG

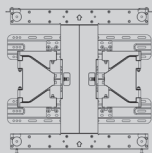

(52/60LD5***,
55LE5***)

Для наилучшего функционирования дополнительные принадлежности могут быть заменены или модифицированы без уведомления. Обратитесь к вашему дилеру для покупки таких изделий.

Данные устройства работают только с совместимыми ЖК-телевизорами или ЖК-телевизорами с LED подсветкой LG.

Блок доступа к беспроводным медийным портам



(32/42/46/52/60LD5***, 32LE3***,
32/37/42LE4***,
32/37/42/47/55LE5***)

Использование ферритового сердечника (Данный аксессуар прилагается к телевизору не для всех стран.)

Ферритовый сердечник может использоваться для уменьшения электромагнитных колебаний при подключении кабеля питания. Чем ближе ферритовый сердечник подходит к штекеру, тем он лучше.

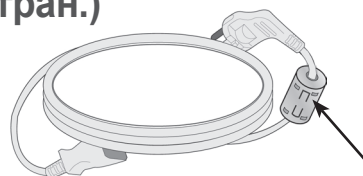

Плотно установите штекер в разъем.

УСТАНОВКА ПОДСТАВКИ

- Приведенное изображение может отличаться от вашего телевизора.

При сборке подставки настольного типа проверьте, чтобы винты были полностью завернуты. (Если винты затянуты не полностью, после установки телевизор может быть наклонен вперед.) Если вы затягиваете винты слишком сильно, то можете сорвать резьбу.

Только 19/22LD35**, 19/22LD34**

- 1 Аккуратно положите телевизор экраном вниз на мягкую подкладку, чтобы защитить экран от повреждения.

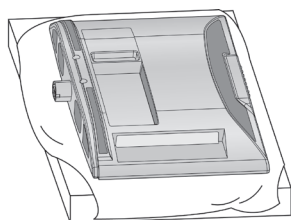

- 2 Соберите телевизор как показано.

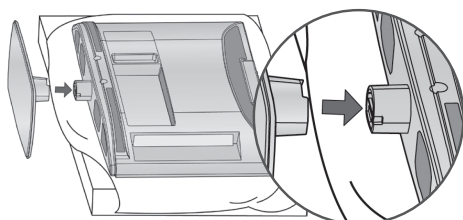

Только 32/37/42/47LD42**, 26/32LD32**, 26/32LD33**

- 1 Аккуратно положите телевизор экраном вниз на мягкую подкладку, чтобы защитить экран от повреждения.

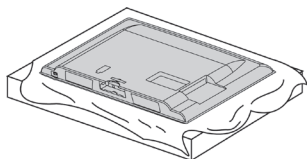

- 2 Соберите телевизор как показано.

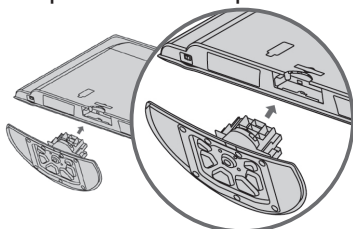

- 3 Плотно затяните 4 винта в четырех отверстиях на задней панели телевизора.

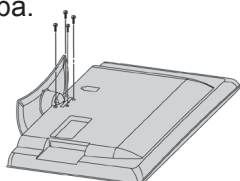

Только 26/32LD35**, 26/32LD34**, 32/37/42/47LD45**, 32/42/46/52/60LD5***

- 1 Аккуратно положите телевизор экраном вниз на мягкую подкладку, чтобы защитить экран от повреждения.

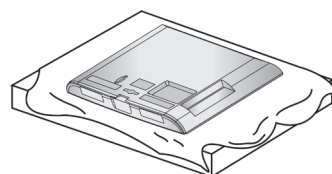

- 2 Установите компоненты ножки подставки на основание подставки телевизора.

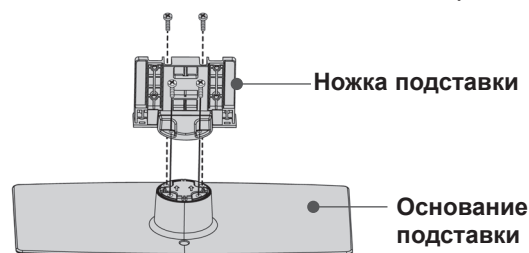

- 3 Соберите телевизор как показано.

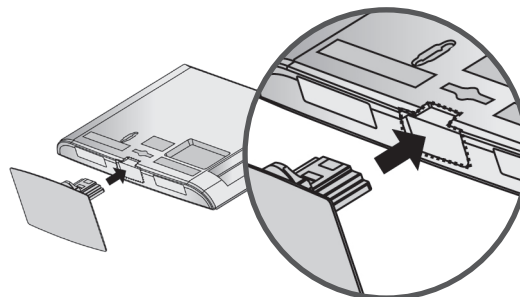

- 4 Плотно затяните 4 винта в четырех отверстиях на задней панели телевизора.

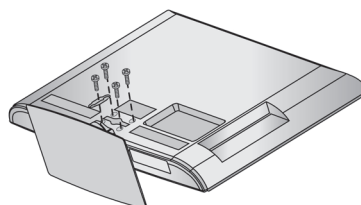

ПОДГОТОВКА К ИСПОЛЬЗОВАНИЮ

Только 19/22LE3***, 22LE5***

- 1 Аккуратно положите телевизор экраном вниз на мягкую подкладку, чтобы защитить экран от повреждения.

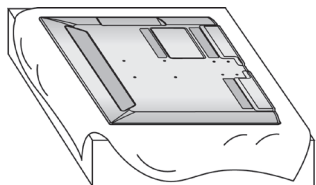

- 2 Установите компоненты ножки подставки на основание подставки телевизора.

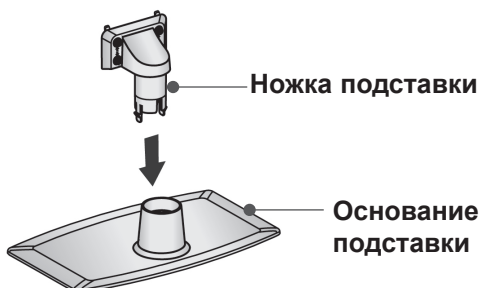

- 3 Соберите телевизор как показано.

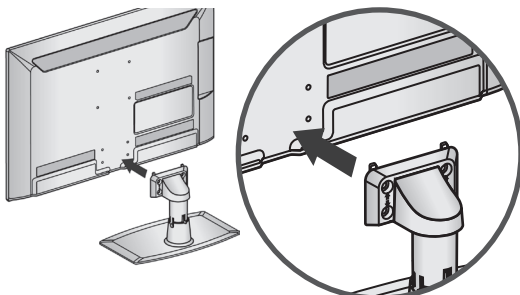

- 4 Плотно затяните 4 винта в четырех отверстиях на задней панели телевизора.

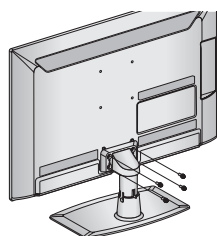

M4 X 14

Только 26/32LE3***, 32/42/47LE4***, 26LE5***, 32/37/42/47/55LE5***

- 1 Аккуратно положите телевизор экраном вниз на мягкую подкладку, чтобы защитить экран от повреждения.

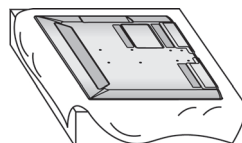

- 2 Установите компоненты ножки подставки на основание подставки телевизора.

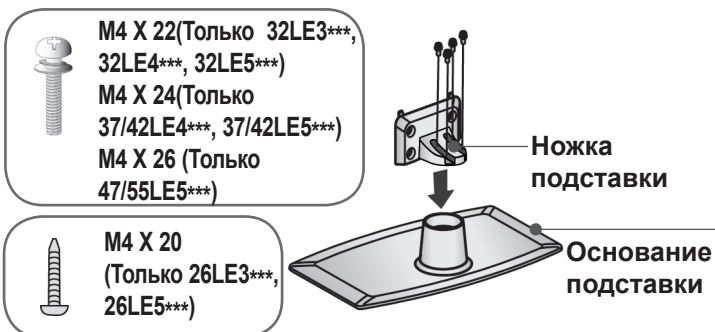

- 3 Соберите телевизор как показано.

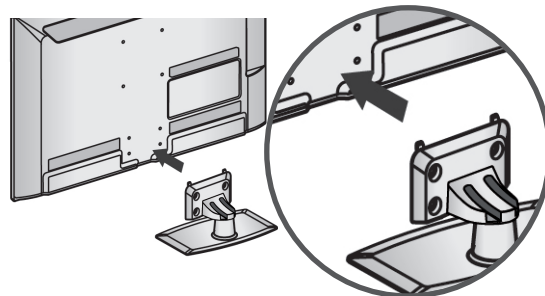

- 4 Соедините детали крышки задней стойки с телевизором.

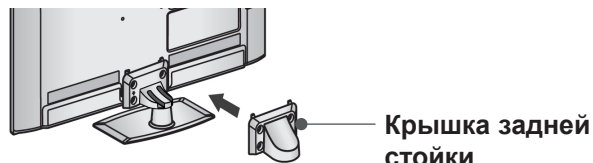

- 5 Плотно затяните 4 винта в четырех отверстиях на задней панели телевизора.

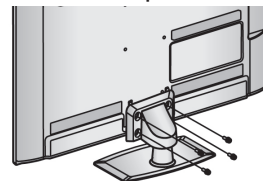

ФИКСАЦИЯ ПРОВОДОВ КОРОБОМ/ХОМУТОМ

■ Приведенное изображение может отличаться от вашего телевизора.

Только 26/32LD35**, 26/32LD34**,
26/32LD32**, 32/37/42/47LD4***,
32/42/46/52/60LD5***, 26/32LD33**

- 1 Подсоедините необходимые провода. Порядок подключения дополнительного оборудования приведен в разделе «Внешнее оборудование».

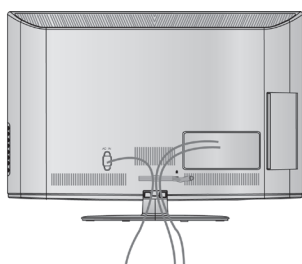

- 2 Откройте КОРОБ ДЛЯ КАБЕЛЕЙ, как показано на рисунке.

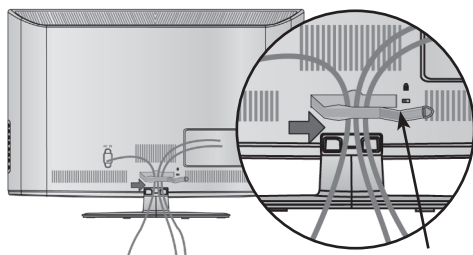

Хомут для фиксации проводов

- 3 Закрепите **Хомут для фиксации проводов**, как показано на рисунке.

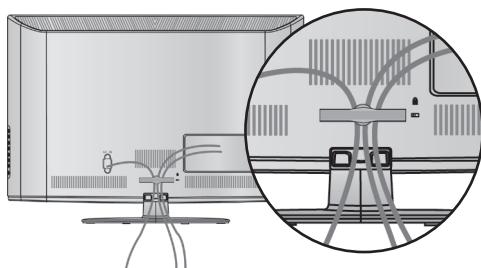

❗ ПРИМЕЧАНИЕ

- ▶ Перемещая устройство, не держите его за **Хомут для фиксации проводов**.
- Если устройство упадет, оно может сломаться, а вы - получить травму.

Только 19/22LD35**, 19/22LD34**,
19/22/26LE3***, 22/26LE5***

После подключения всех необходимых кабелей установите фиксатор проводов, как показано на рисунке, и закрепите кабели.

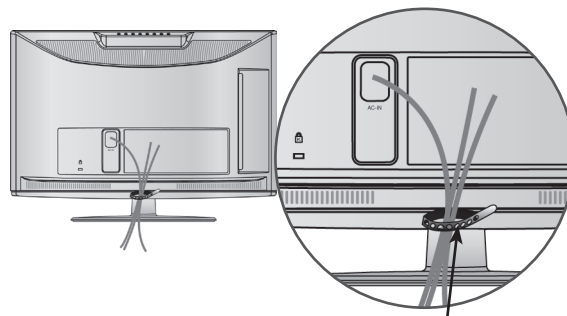

ФИКСАТОР ПРОВОДОВ

Только 32LE3***, 32/37/42LE4***,
32/37/42/47/55LE5***

- 1 Закрепите кабель питания с помощью Фиксатора проводов. Это позволит предотвратить его случайное отключение.

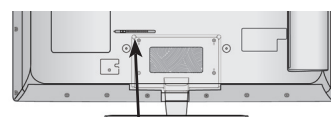

ФИКСАТОР ПРОВОДОВ

- 2 После подключения всех необходимых кабелей установите фиксатор проводов, как показано на рисунке, и закрепите кабели.

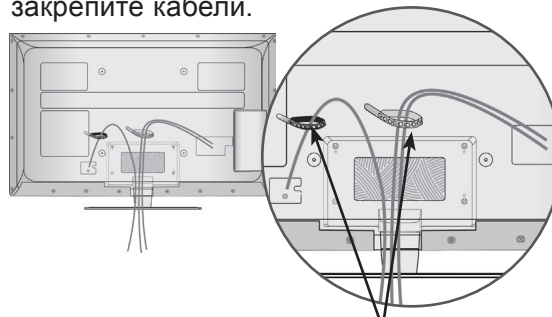

ФИКСАТОР ПРОВОДОВ

ПОДГОТОВКА К ИСПОЛЬЗОВАНИЮ

КРЕПЛЕНИЕ БЕЗ ИСПОЛЬЗОВАНИЯ НАСТОЛЬНОЙ ПОДСТАВКИ

■ Приведенное изображение может отличаться от вашего телевизора.
При установке устройства для настенного монтажа используйте защитную крышку.

Только 19/22LD35**, 19/22LD34**

- 1 Аккуратно положите телевизор экраном вниз на мягкую подкладку, чтобы защитить экран от повреждения.

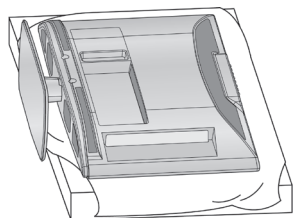

- 2 Ослабьте винты на телевизоре.

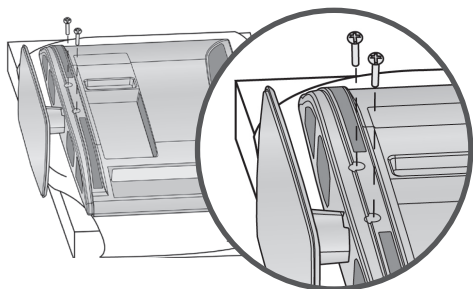

- 3 Отсоедините подставку от телевизора.

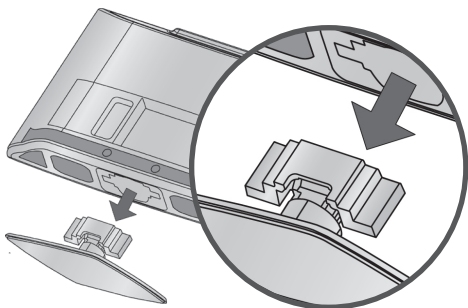

- 4 Установите защитную крышку на корпус телевизора.

После удаления защитной бумаги с защитной крышки прикрепите ее на телевизор, как показано на рисунке.

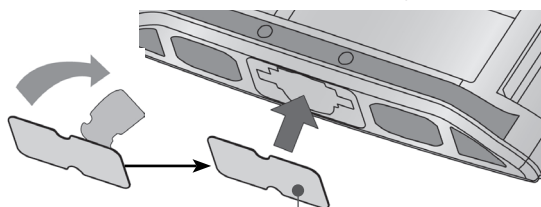

защитный кожух

Только 26/32LD35**, 26/32LD34**, 26/32LD32**, 32/37/42/47LD4***, 32/42/46/52/60LD5***, 26/32LD33**

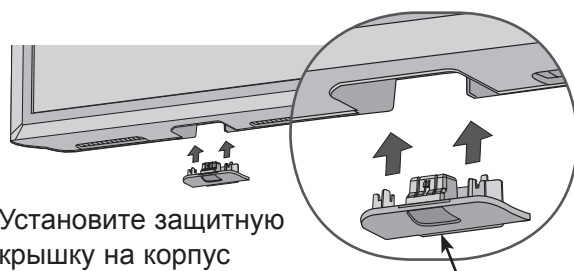

Установите защитную крышку на корпус телевизора до щелчка.

защитный кожух

ВРАЩАЮЩАЯСЯ ПОДСТАВКА

(Кроме 19/22LD35**, 19/22LD34**, 19/22LE3***, 22LE5***)

■ Приведенное изображение может отличаться от вашего телевизора.

После установки телевизора вы можете вручную отрегулировать положение телевизора влево или вправо на 20 градусов, чтобы улучшить видимость с места для просмотра.

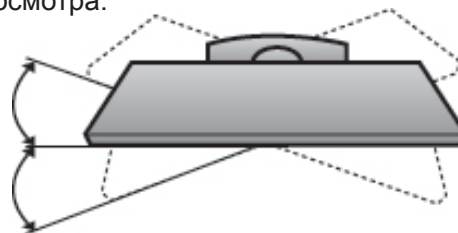

НАСТРОЙКА ПОЛОЖЕНИЯ ДИСПЛЕЯ

(Только 19/22LD35**, 19/22LD34**)

■ Приведенное изображение может отличаться от вашего телевизора.

■ Выберите максимально удобное положение панели.

• Угол наклона

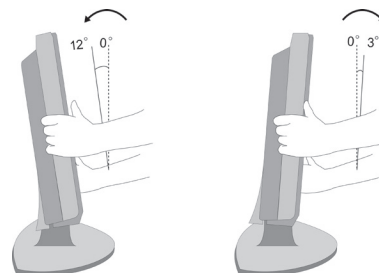

КРЕПЛЕНИЕ ТЕЛЕВИЗОРА К СТОЛУ

(Только 26/32LD35**, 26/32LD34**,
32/37/42LD4***, 26/32LD32**, 32/42LD5***,
32LE3***, 32LE4***, 32LE5***, 26/32LD33**)

- Приведенное изображение может отличаться от вашего телевизора.

Телевизор должен быть прикреплен к столу так, чтобы исключить возможность его перемещения вперед или назад, что создает опасность повреждения. Пользуйтесь только прилагаемыми винтами.

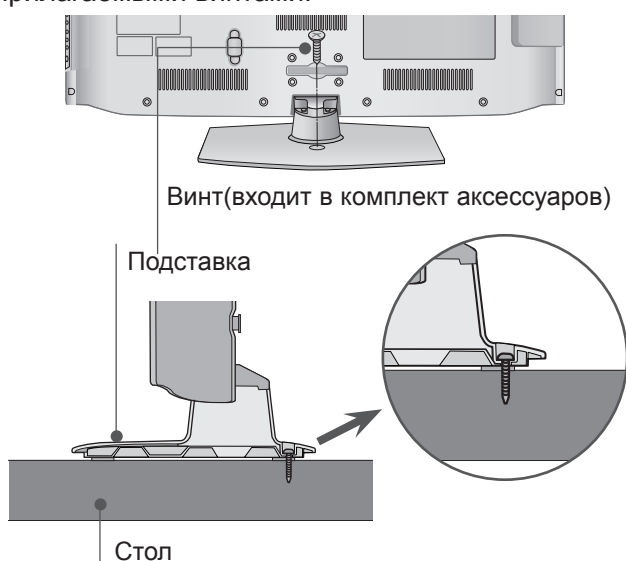

! ОПАСНО

- ▶ Для предотвращения опрокидывания телевизор должен быть прикреплен к столу или стене согласно инструкциям по монтажу. Опрокидывание, тряска или раскачивание телевизора может привести к травме.

! ВНИМАНИЕ

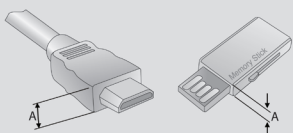

- ▶ Используйте продукт со следующей толщиной для оптимального подключения к кабелю HDMI (Только HDMI IN 4) / устройству USB.

*A ≤ 10 mm

СОВЕТЫ ПО БЕЗОПАСНОЙ УСТАНОВКЕ

- Для безопасного и надежного закрепления телевизора на стене приобретите необходимые компоненты отдельно.
- Устанавливайте устройство ближе к стене, что бы оно не перевернулось при толчке назад.
- Ниже приведены инструкции по правильной установке устройства путем надежного закрепления на стене так, чтобы оно не упало, если потянуть его на себя. Это исключит возможность падения устройства и травмирования людей, а также предотвратит повреждение устройства, вызванное падением. Не позволяйте детям забираться на устройство или висеть на нем.

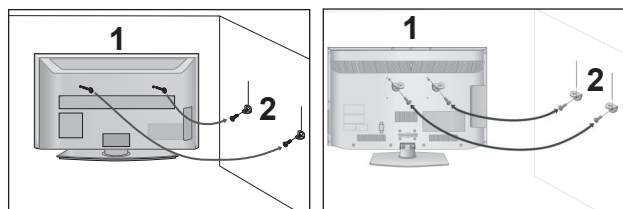

- 1 С помощью винтов с ушком или кронштейнов и винтов для ТВ закрепите устройство на стене, как показано на рисунке.

(Если в вашем телевизоре винты с ушком, ослабьте эти винты)

* Вставьте винты с ушком или винты для кронштейнов ТВ и плотно затяните их в верхних отверстиях.

- 2 Надежно закрепите кронштейны на стене с помощью винтов. Выровняйте высоту кронштейна.

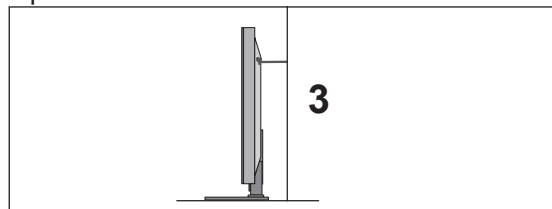

- 3 Выровняйте и привяжите устройство с помощью крепкого шнура. Надежно завяжите шнур так, чтобы он располагался горизонтально между стеной и устройством.

! ПРИМЕЧАНИЕ

- ▶ При перемещении устройства в другое место сначала развяжите шнур.
- ▶ Используйте держатель или шкаф, достаточно большой и прочный, чтобы выдержать вес устройства.
- ▶ Для безопасного использования убедитесь, что высота настенных кронштейнов соответствует высоте кронштейнов устройства.

ПОДГОТОВКА К ИСПОЛЬЗОВАНИЮ

- Телевизор можно разместить в различных местах, например на стене, на столе и т.д.
- Телевизор рассчитан на работу в вертикальном положении.

ЗАЗЕМЛЕНИЕ

Во избежание поражения электрическим током не забудьте подключить провод заземления. Если заземление невозможно, обратитесь к квалифицированному электрику для установки отдельного автоматического выключателя. Не пытайтесь заземлить устройство, подключив его к телефонному кабелю, громоотводу или газовой трубе.

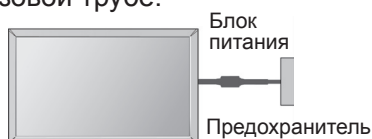

НАСТОЛЬНОЕ РАЗМЕЩЕНИЕ НА ПОДСТАВКЕ

- Приведенное изображение может отличаться от вашего телевизора.

Для адекватной циркуляции воздуха оставьте зазоры вокруг агрегата величиной не менее 10 см

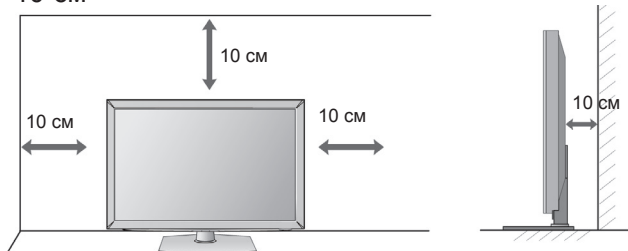

МОНТАЖ НА СТЕНУ: ВЕРТИКАЛЬНОЕ РАЗМЕЩЕНИЕ

- При монтаже телевизора на стену рекомендуется использовать фирменный настенный кронштейн LG.
- Рекомендуется приобрести настенный кронштейн, соответствующий стандарту VESA.
- Компания LG рекомендует вызывать квалифицированного мастера для крепления телевизора к стене.

ПРИМЕЧАНИЕ

- ▶ Настенное крепление необходимо устанавливать на сплошную стену, перпендикулярную полу.
- ▶ Для установки на потолок или наклонную стену следует использовать специальное крепление.
- ▶ Поверхность, на которую монтируется настенное крепление, должно быть достаточно прочным, чтобы выдержать вес телевизора. Стена должна быть, например, из бетона, натурального камня, кирпича или пустотелого кирпича.
- ▶ Тип и длина монтажных шурупов зависит от используемого настенного крепления. Более подробную информацию см. в инструкциях, прилагаемых к креплению
- ▶ Компания LG не несет никакой ответственности за несчастные случаи или повреждения имущества или телевизора, вызванные неправильной установкой:
 - при использовании настенного крепления, несовместимого со стандартом VESA;
 - при неправильном вворачивании шурупов, что может привести к падению телевизора и травмам людей;
 - при несоблюдении рекомендаций по установке.

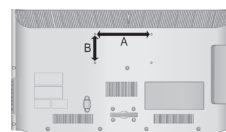
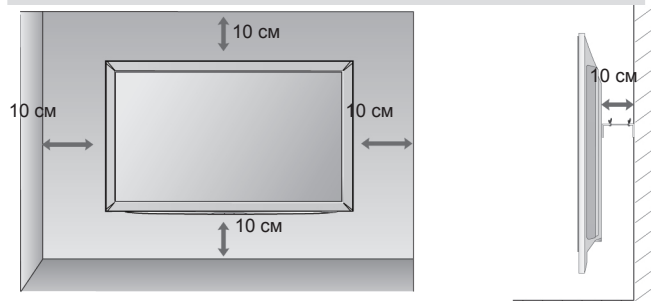

| Модель | VESA (A . B) | Тип шурупа | Количество |
|----------------|--------------|------------|------------|
| 19/22LD35** | 100 . 100 | M4 | 4 |
| 26/32LD35** | 200 . 100 | M4 | 4 |
| 19/22LD34** | 100 . 100 | M4 | 4 |
| 26/32LD34** | 200 . 100 | M4 | 4 |
| 32LD4*** | 200 . 100 | M4 | 4 |
| 37/42/47LD4*** | 200 . 200 | M6 | 4 |
| 26/32LD32** | 200 . 100 | M4 | 4 |
| 32LD5*** | 200 . 100 | M4 | 4 |
| 42LD5*** | 200 . 200 | M6 | 4 |
| 46LD5*** | 200 . 200 | M6 | 4 |
| 52LD5*** | 400 . 400 | M6 | 4 |
| 60LD5*** | 400 . 400 | M6 | 4 |
| 19/22/26LE3*** | 100 . 100 | M4 | 4 |
| 32LE3*** | 200 . 100 | M4 | 4 |
| 32LE4*** | 200 . 100 | M4 | 4 |
| 37/42LE4*** | 200 . 200 | M6 | 4 |
| 22/26LE5*** | 100 . 100 | M4 | 4 |
| 32LE5*** | 200 . 100 | M4 | 4 |
| 37/42/47LE5*** | 200 . 200 | M6 | 4 |
| 55LE5*** | 400 . 400 | M6 | 4 |
| 26/32LD33** | 200 . 100 | M4 | 4 |

ПРОСМОТР ПРОГРАММЫ / УПРАВЛЕНИЕ ПРОГРАММАМИ

ПОДКЛЮЧЕНИЕ УСТРОЙСТВА

- Приведенное изображение может отличаться от изображения на вашем телевизоре.
- Инструкции по подключению дополнительного оборудования см. в разделе «Настройка внешнего оборудования» в руководстве на компакт-диске.

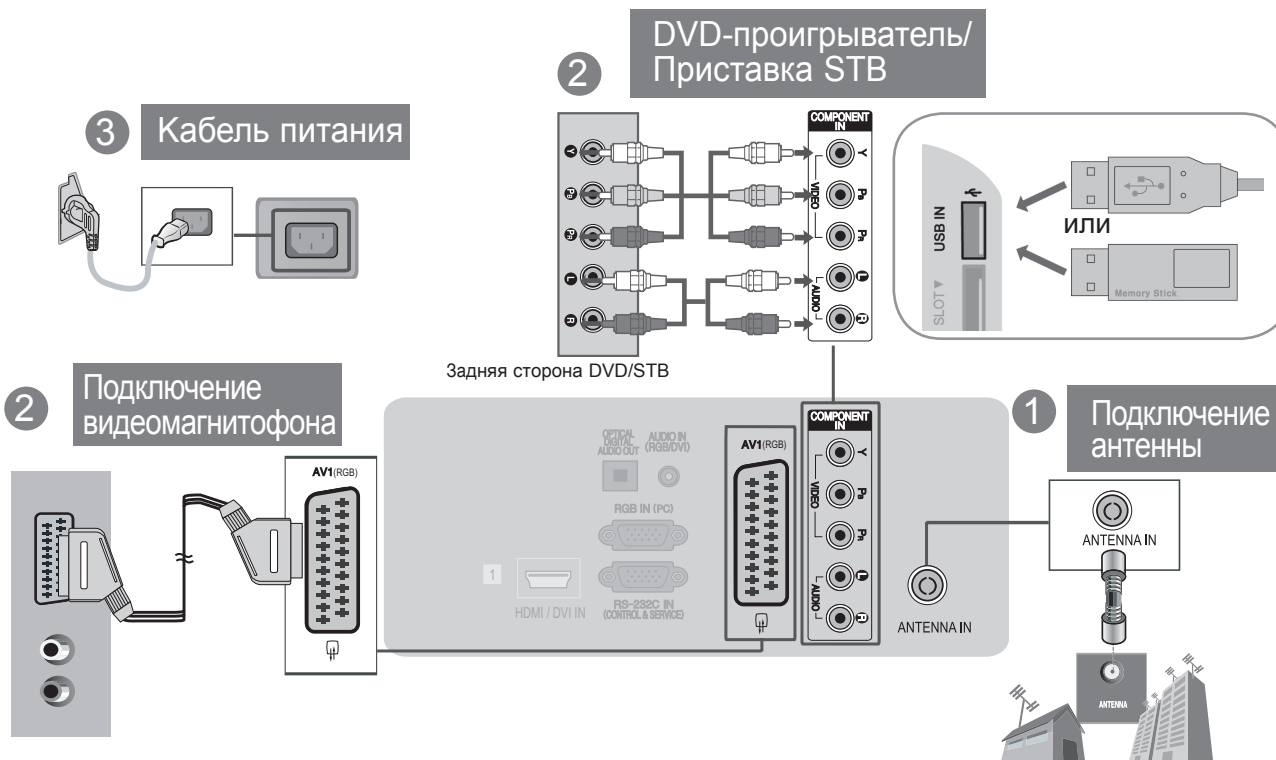

Русский

ПОДКЛЮЧЕНИЕ ТЕЛЕВИЗОРА

(Только 19/22/26LE3***, 22/26LE5***)

- Приведенное изображение может отличаться от вашего телевизора.



- 1 Подключите антенный кабель к входу для антенны на телевизоре.
- 2 Вставьте штырек адаптера постоянного тока в силовое гнездо телевизора.
- 3 Сначала подсоедините силовой кабель к адаптеру постоянного тока, затем подключите силовой кабель к настенной розетке.

⚠ ВНИМАНИЕ

- ▶ Прежде чем подключать телевизор к настенной розетке, пожалуйста, убедитесь, что он подсоединен к адаптеру постоянного тока.

ПРОСМОТР КРАТКОГО РУКОВОДСТВА

Для быстрого и простого доступа к сведениям о телевизоре на нем можно просмотреть краткое руководство.

- 1 Нажмите GREEN (зеленую) кнопку, чтобы ознакомиться с упрощенной инструкцией по применению.
- 2 Для возврата к просмотру ТВ в нормальном режиме, нажмите кнопку EXIT.

ПРОСМОТР ПРОГРАММЫ / УПРАВЛЕНИЕ ПРОГРАММАМИ

ВКЛЮЧЕНИЕ И ВЫКЛЮЧЕНИЕ ТЕЛЕВИЗОРА

Если телевизор будет включен, эти функции можно будет использовать..

- 1 Сначала подключите кабель питания. телевизор перейдет в режим ожидания.
- 2 Чтобы включить телевизор, находящийся в режиме ожидания, нажмите кнопки **О/И**, **INPUT**, **P[^] v** (или **P[▲] ▼**), **Цифровые кнопки (От 0 до 9)** или цифровые кнопки на пульте дистанционного управления. (Эта функция доступна не во всех странах.)

ИНИЦИАЛИЗАЦИЯ ПРИ ВКЛЮЧЕНИИ

- 1 Если после включения телевизора на экране отображается меню функций, то можно задать Язык (Language), Настройка режима (Mode Setting), Индикатор Напряжения (Когда вы выбрали Домашний просмотр из Установка режимов – только для моделей LED LCD TV) Страну (Country) или **Часовой пояс** (Когда в качестве страны выбрана Россия) или Установить пароль (Set Password) (если в разделе Страна выбрана Франция) или выполнить Автоматическую настройку (Auto Tuning).

ПРИМЕЧАНИЕ:

- а. Если меню было закрыто до завершения начальной настройки, меню начальной настройки можно будет вызвать снова.*
- б. Для перехода от текущего сообщения на экране к предыдущему нажмите кнопку BACK.*
- с. Для стран с неподтвержденными стандартами цифрового телевидения вещания, некоторые функции цифрового телевидения, в зависимости от среды вещания, могут не работать.*
- д. Режим «Домашний просмотр» - оптимальная настройка для домашнего помещения, установлен на телевизоре по умолчанию.*
- е. Режим «Магазин демо» - оптимальная настройка для помещения магазина. При изменении пользователем настроек качества отображаемой картинки, в режиме "Магазин демо" через некоторое время происходит сброс до настройки качества отображаемой картинки, установленной изготовителем.*
- ф. Режим изображения — «Home Use» (Домашний просмотр) или «Store Demo» Магазин демо) — может быть изменен с помощью настройки «Mode Setting» (Настройка режима) в меню OPTION (ОПЦИИ).*
- г. Если в разделе Страна выбрана Франция, то пароль меняется с '0', '0', '0', '0' на '1', '2', '3', '4'.*

Расширенное руководство пользователя, в котором описаны дополнительные функции этого телевизора LG, есть на компакт-диске в электронном виде. Чтобы прочитать его, вставьте компакт-диск в компьютер и откройте нужный файл.

ПРОЦЕДУРА ПРОСМОТРА РУКОВОДСТВА ПОЛЬЗОВАТЕЛЯ С КОМПАКТ-ДИСКА

чтобы ознакомиться с руководством пользователя, записанным на компакт-диске, необходимо наличие на ПК программы Adobe Acrobat Reader. В папке "ACRORD" компакт-диска содержатся необходимые установочные файлы. Для установки этих программ откройте папку "Мой компьютер" → CD/DVD-дисковод → папку "ACRORD" и дважды нажмите необходимый вам язык.

чтение руководства пользователя

Файлы руководства пользователя записаны на компакт-диске, входящем в комплект поставки. Установите этот компакт-диск в привод вашего ПК. После этого автоматически откроется веб-страница компакт-диска (только для операционной системы Windows). Если веб-страница не открывается автоматически, откройте директорию с файлом руководства пользователя. Откройте папку "Мой компьютер" → CD/DVD-дисковод → Запустить файл Index.htm."

ОБСЛУЖИВАНИЕ

Можно избежать преждевременного появления неполадок. Тщательная и регулярная чистка могут продлить срок службы телевизора.

Перед чисткой не забудьте отключить питание и отсоединить кабель питания от розетки.

Чистка экрана

- 1 Есть хороший способ защиты экрана от пыли. Намочите мягкую ткань теплой водой с добавлением небольшого количества смягчителя ткани или средства для мытья посуды. Отожмите тряпочку почти досуха и протрите экран.
- 2 Уберите с экрана излишки влаги и не включайте телевизор, пока экран полностью не высохнет.

Чистка корпуса

- Удаляйте пыль и грязь с корпуса мягкой, сухой, негрубой тканью.
- Не используйте влажную ткань.

Длительное неиспользование

⚠ ВНИМАНИЕ

- ▶ Если вы долгое время не будете использовать телевизор (например, во время отпуска), рекомендуется отключить его от розетки, чтобы избежать повреждения из-за разряда молнии или скачка напряжения.

Установка батарей

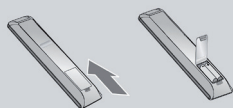

- Откройте крышку отсека для батарей с задней стороны пульта дистанционного управления. ("плюс" к "плюсу", "минус" к "минусу")
- Вставьте две батареи типа AAA 1,5 В, соблюдая полярность. Не вставляйте старые или использованные батареи вместе с новыми.
- Закройте крышку.
- Чтобы снять аккумуляторы, выполните указания по установке аккумуляторов в обратном порядке.

< Только 26LE3***, 26LE5*** >

- Приведенное изображение может отличаться от вашего телевизора.

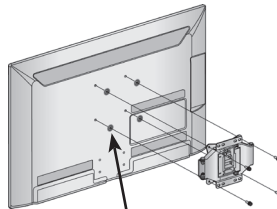

4-Кольцевые уплотнители

Перед установкой настенного крепления вставьте в телевизор кольцевые прокладки, чтобы обеспечить возможность перпендикулярной регулировки наклона панели.

ПРИЛОЖЕНИЕ

ВЕС

Русский

| | | 19LD35** / 19LD34** | 22LD35** / 22LD34** | 26LD35** / 26LD34** | 32LD35** / 32LD34** |
|--------|---------------|--|--|--|--|
| МОДЕЛИ | | 19LD350-ZA / 19LD350N-ZA / 19LD358-ZA / 19LD359-ZB / 19LD350C-ZA / 19LD351-ZB / 19LD351N-ZB / 19LD340-ZA / 19LD341-ZB / 19LD340N-ZA / 19LD341N-ZB / 19LD348-ZA / 19LD355-ZA / 19LD356-ZB / 19LD345-ZA / 19LD346-ZB | 22LD350-ZA / 22LD350N-ZA / 22LD358-ZA / 22LD359-ZB / 22LD350C-ZA / 22LD351-ZB / 22LD351N-ZB / 22LD340-ZA / 22LD341-ZB / 22LD340N-ZA / 22LD341N-ZB / 22LD348-ZA / 22LD355-ZA / 22LD356-ZB / 22LD345-ZA / 22LD346-ZB | 26LD350-ZA / 26LD350N-ZA / 26LD358-ZA / 26LD359-ZB / 26LD350C-ZA / 26LD351-ZB / 26LD351N-ZB / 26LD340-ZA / 26LD341-ZB / 26LD340N-ZA / 26LD341N-ZB / 26LD348-ZA / 26LD355-ZA / 26LD356-ZB / 26LD345-ZA / 26LD346-ZB | 32LD350-ZA / 32LD350N-ZA / 32LD358-ZA / 32LD359-ZB / 32LD350C-ZA / 32LD351-ZB / 32LD351N-ZB / 32LD340-ZA / 32LD341-ZB / 32LD340N-ZA / 32LD341N-ZB / 32LD348-ZA / 32LD355-ZA / 32LD356-ZB / 32LD345-ZA / 32LD346-ZB |
| Вес | с подставкой | 3,4 кг | 4,3 кг | 7,3 кг | 9,2 кг |
| | без подставки | 3,1 кг | 4,0 кг | 6,2 кг | 8,2 кг |
| МОДЕЛИ | | 32LD4*** | | 37LD4*** | |
| МОДЕЛИ | | 32LD420-ZA / 32LD420N-ZA / 32LD428-ZA / 32LD420C-ZA / 32LD425-ZA / 32LD421-ZB / 32LD421N-ZB / 32LD426-ZB | 32LD450-ZA / 32LD450N-ZA / 32LD458-ZA / 32LD450C-ZA / 32LD465-ZA / 32LD465N-ZA / 32LD468-ZA / 32LD455-ZA | 37LD420-ZA / 37LD420N-ZA / 37LD428-ZA / 37LD420C-ZA / 37LD425-ZA / 37LD421-ZB / 37LD421N-ZB / 37LD426-ZB | 37LD450-ZA / 37LD450N-ZA / 37LD458-ZA / 37LD450C-ZA / 37LD465-ZA / 37LD465N-ZA / 37LD468-ZA / 37LD455-ZA |
| Вес | с подставкой | 10,8 кг | 9,1 кг | 14,0 кг | 12,5 кг |
| | без подставки | 9,7 кг | 8,1 кг | 12,2 кг | 10,8 кг |
| МОДЕЛИ | | 42LD4*** | | 47LD4*** | |
| МОДЕЛИ | | 42LD420-ZA / 42LD420N-ZA / 42LD428-ZA / 42LD420C-ZA / 42LD425-ZA / 42LD421-ZB / 42LD421N-ZB / 42LD426-ZB | 42LD450-ZA / 42LD450N-ZA / 42LD458-ZA / 42LD450C-ZA / 42LD465-ZA / 42LD465N-ZA / 42LD468-ZA / 42LD455-ZA | 47LD420-ZA / 47LD420N-ZA / 47LD428-ZA / 47LD420C-ZA / 47LD425-ZA / 47LD421-ZB / 47LD421N-ZB / 47LD426-ZB | 47LD450-ZA / 47LD450N-ZA / 47LD458-ZA / 47LD450C-ZA / 47LD465-ZA / 47LD465N-ZA / 47LD468-ZA / 47LD455-ZA |
| Вес | с подставкой | 17,3 кг | 15,1 кг | 21,6 кг | 19,5 кг |
| | без подставки | 15,5 кг | 13,5 кг | 19,0 кг | 17,5 кг |
| МОДЕЛИ | | 32LD5*** | | 42LD5*** | |
| МОДЕЛИ | | 32LD550-ZC / 32LD550N-ZC / 32LD558-ZC / 32LD559-ZA / 32LD565-ZC / 32LD565N-ZC | 32LD551-ZA / 32LD551N-ZA / 32LD566-ZA / 32LD568-ZC / 32LD569-ZA / 32LD555-ZC | 42LD550-ZC / 42LD550N-ZC / 42LD558-ZC / 42LD559-ZA / 42LD565-ZC / 42LD565N-ZC | 42LD551-ZA / 42LD551N-ZA / 42LD566-ZA / 42LD568-ZC / 42LD569-ZA / 42LD555-ZC |
| Вес | с подставкой | 9,7 кг | 9,7 кг | 15,4 кг | 15,4 кг |
| | без подставки | 8,7 кг | 8,7 кг | 13,8 кг | 13,8 кг |
| МОДЕЛИ | | 46LD5*** | | 52LD5*** | |
| МОДЕЛИ | | 46LD550-ZC / 46LD550N-ZC / 46LD558-ZC / 46LD559-ZA / 46LD565-ZC / 46LD565N-ZC | 46LD551-ZA / 46LD551N-ZA / 46LD566-ZA / 46LD568-ZC / 46LD569-ZA / 46LD555-ZC | 52LD550-ZC / 52LD550N-ZC / 52LD558-ZC / 52LD559-ZA / 52LD565-ZC / 52LD565N-ZC | 52LD551-ZA / 52LD551N-ZA / 52LD566-ZA / 52LD568-ZC / 52LD569-ZA / 52LD555-ZC |
| Вес | с подставкой | 18,6 кг | 18,6 кг | 26,9 кг | 26,9 кг |
| | без подставки | 16,6 кг | 16,6 кг | 23,6 кг | 23,6 кг |

- В целях повышения качества продукта данные спецификации могут изменяться без предварительного уведомления.

| | | | | | |
|--------|---------------|---|---|--|---|
| МОДЕЛИ | | 60LD5*** | | 32LE4*** | 37LE4*** |
| | | 60LD550-ZC / 60LD550N-ZC / 60LD558-ZC / 60LD559-ZA / 60LD565-ZC / 60LD565N-ZC | 60LD551-ZA / 60LD551N-ZA / 60LD566-ZA / 60LD568-ZC / 60LD569-ZA / 60LD565-ZC | 32LE4500-ZA / 32LE450N-ZA / 32LE4508-ZA | 37LE4500-ZA / 37LE450N-ZA / 37LE4508-ZA |
| Вес | с подставкой | 40,0 кг | 40,0 кг | 12,4 кг | 14,6 кг |
| | без подставки | 35,7 кг | 35,7 кг | 10,6 кг | 12,1 кг |
| МОДЕЛИ | | 42LE4*** | 32LE3*** | 19LE3*** | |
| | | 42LE4500-ZA / 42LE450N-ZA / 42LE4508-ZA | 32LE3300-ZA / 32LE330N-ZA / 32LE3308-ZA | 19LE3300-ZA / 19LE330N-ZA / 19LE3308-ZA / 19LE3400-ZA / 19LE340N-ZA / 19LE3408-ZA | 19LE3310-ZB / 19LE331N-ZB / 19LE3410-ZB / 19LE341N-ZB |
| Вес | с подставкой | 19,7 кг | 11,8 кг | 3,4 кг | 3,4 кг |
| | без подставки | 17,2 кг | 10,0 кг | 3,2 кг | 3,2 кг |
| МОДЕЛИ | | 22LE3*** / 22LE5*** | | 26LE3*** / 26LE5*** | |
| | | 22LE3300-ZA / 22LE330N-ZA / 22LE3308-ZA / 22LE5500-ZA / 22LE550N-ZA / 22LE5508-ZA / 22LE3400-ZA / 22LE340N-ZA / 22LE3408-ZA | 22LE3310-ZB / 22LE331N-ZB / 22LE5510-ZB / 22LE551N-ZB / 22LE5518-ZB / 22LE3410-ZB / 22LE341N-ZB | 26LE3300-ZA / 26LE330N-ZA / 26LE3308-ZA / 26LE5500-ZA / 26LE550N-ZA / 26LE5508-ZA | 26LE3310-ZB / 26LE331N-ZB / 26LE5510-ZB / 26LE551N-ZB / 26LE5518-ZB |
| Вес | с подставкой | 4,2 кг | 4,2 кг | 6,1 кг | 6,1 кг |
| | без подставки | 3,9 кг | 3,9 кг | 5,1 кг | 5,1 кг |
| МОДЕЛИ | | 32LE5*** | | 37LE5*** | |
| | | 32LE5300-ZA / 32LE530N-ZA / 32LE5308-ZA / 32LE530C-ZA | 32LE5310-ZB / 32LE531N-ZB / 32LE5318-ZB / 32LE531C-ZA | 37LE5300-ZA / 37LE530N-ZA / 37LE5308-ZA / 37LE530C-ZA | 37LE5310-ZB / 37LE531N-ZB / 37LE5318-ZB / 37LE531C-ZA |
| Вес | с подставкой | 12,65 кг | 12,65 кг | 15,3 кг | 15,3 кг |
| | без подставки | 10,5 кг | 10,5 кг | 12,8 кг | 12,8 кг |
| МОДЕЛИ | | 42LE5*** | | 47LE5*** | |
| | | 42LE5300-ZA / 42LE530N-ZA / 42LE5308-ZA / 42LE530C-ZA | 42LE5310-ZB / 42LE531N-ZB / 42LE5318-ZB / 42LE531C-ZA | 47LE5300-ZA / 47LE530N-ZA / 47LE5308-ZA / 47LE530C-ZA | 47LE5310-ZB / 47LE531N-ZB / 47LE5318-ZB / 47LE531C-ZA |
| Вес | с подставкой | 19,2 кг | 19,2 кг | 22,9 кг | 22,9 кг |
| | без подставки | 16,7 кг | 16,7 кг | 19,6 кг | 19,6 кг |
| МОДЕЛИ | | 55LE5*** | | | |
| | | 55LE5300-ZA / 55LE530N-ZA 55LE5308-ZA / 55LE530C-ZA | | 55LE5310-ZB / 55LE531N-ZB 55LE5318-ZB / 55LE531C-ZA | |
| Вес | с подставкой | 34,05 кг | | 34,05 кг | |
| | без подставки | 29,35 кг | | 29,35 кг | |
| МОДЕЛИ | | 26LD32** / 26LD33** | | 32LD32** / 32LD33** | |
| | | 26LD325-ZA / 26LD325N-ZA 26LD328-ZA 26LD335-ZA / 26LD336-ZB | | 32LD325-ZA / 32LD325N-ZA 32LD328-ZA 32LD335-ZA / 32LD336-ZB | |
| Вес | с подставкой | 8,9 кг | | 11,5 кг | |
| | без подставки | 7,8 кг | | 10,3 кг | |

■ В целях повышения качества продукта данные спецификации могут изменяться без предварительного уведомления.

ПРИЛОЖЕНИЕ

УСТРАНЕНИЕ НЕИСПРАВНОСТЕЙ

Устройство не работает.

| | |
|---|--|
| Не работает пульт дистанционного управления | <ul style="list-style-type: none">■ Проверьте, нет ли между устройством и пультом дистанционного управления какого-нибудь предмета, создающего преграду.■ Проверьте правильность установки батарей ("+" к "+", "-" к "-")?■ Замените батареи. |
| Неожиданно выключается питание | <ul style="list-style-type: none">■ Возможно, установлен таймер перехода в энергосберегающий режим (Таймер сна).■ Проверьте настройки питания. Возможен отказ питания.■ Если телевизор включен и отсутствует входной сигнал, он автоматически выключится через 15 минут. |

Не работает функция видео.

| | |
|--|--|
| Нет звука, Нет изображения | <ul style="list-style-type: none">■ Проверьте, включено ли устройство.■ Попробуйте другой канал. Проблема может быть в передаче.■ Убедитесь в том, что кабель питания вставлен в розетку.■ Проверьте направление и местоположение антенны.■ Проверьте настенную розетку. Попробуйте подключить к ней другое устройство. |
| После включения питания изображение появляется не сразу | <ul style="list-style-type: none">■ Это нормально. Пока идет процесс включения, изображения не должно быть. Но если изображение не появляется в течение 5 минут, обратитесь в сервисный центр. |
| Отсутствие цвета, плохие цвета или плохая картинка | <ul style="list-style-type: none">■ Настройте в меню цвет (Color).■ Между устройством и видеомagneитофоном должно быть достаточное расстояние.■ Попробуйте другой канал. Проблема может быть в передаче.■ Проверьте, правильно ли подсоединены видеокабели.■ Активируйте любую функцию, чтобы вернуть яркость изображения. |
| Горизонтальные или вертикальные полосы, дрожащее изображение | <ul style="list-style-type: none">■ Проверьте, нет ли помех от работающего электроприбора или электроинструмента. |
| Плохой прием на некоторых каналах | <ul style="list-style-type: none">■ Возможны проблемы на передающей станции или с кабелем. Настройтесь на другую станцию.■ Слабый сигнал со станции. Переориентируйте антенну для приема сигнала более слабой станции.■ Поищите возможные источники помех. |
| Линии или штрихи на изображении | <ul style="list-style-type: none">■ Проверьте антенну (переориентируйте ее). |
| Иллюстрация, демонстрирующая подключение HDMI, отсутствует. | <ul style="list-style-type: none">■ Убедитесь, что используется высокоскоростной кабель HDMI. В противном случае изображение на экране может мерцать или отсутствовать. Используйте высокоскоростной кабель HDMI. |

Проблема с настройками PICTURE (Картинка).

| | |
|---|---|
| Когда пользователь изменяет настройки картинки, через определенное время для телевизора автоматически устанавливаются первоначальные настройки. | <ul style="list-style-type: none">■ Это значит, что для телевизора в данный момент включен режим «Магазин демо». Чтобы переключиться в режим «Домашний просмотр», выполните следующие действия: В меню телевизора выберите «ОПЦИИ -> Настройка режима -> Домашний просмотр». Теперь включен режим Домашний просмотр. |
|---|---|