

RX-V667

для Европы, Азии, Африки, Океании
и Латинской Америки

Краткое руководство

■ Принадлежности

С данным изделием поставляются следующие принадлежности.



Пульт ДУ

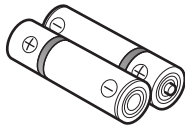

Батарейки (2)
(AAA, R03, UM-4)

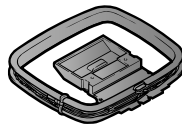

Рамочная AM-антенна



Комнатная FM-антенна*

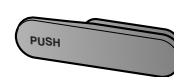

Крышка входа VIDEO AUX



Микрофон УРАО

* Конфигурация поставляемой FM-антенны будет отличаться в зависимости от страны или региона, в котором используется аппарат.

Подготовка пульта ДУ

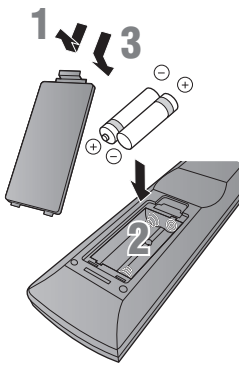

1 Снимите крышку отделения для батареек.

2 Вставьте в отделение для батареек две батарейки AAA, входящие в комплектацию, соблюдая обозначения полярности.

3 Установите крышку отделения для батареек на место.

Во время управления обязательно направляйте пульт ДУ прямо на сенсор ДУ на аппарате.

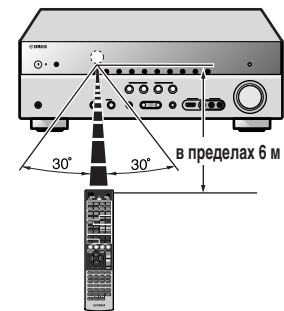

■ Элементы, необходимые для подключения

Колонки



Пример

Фронтальная колонка



Пример

Центральная колонка



Пример

Колонка окружающего звучания,
тыловая колонка окружающего
звучания и колонка присутствия



Пример

Активный сабвуфер

- Используйте колонки с импедансом по крайней мере 6Ω. 4Ω колонки также можно использовать в качестве фронтальных колонок. Для получения дополнительной информации об импедансе колонок см. стр. 3.
- В случае ЭЛТ-монитора рекомендуется использовать колонки с магнитным экраном.
- Подготовьте по крайней мере две колонки. Приоритет других колонок следующий:
 - 1 Две колонки окружающего звучания
 - 2 Одна центральная колонка
 - 3 Одна (или две) тыловые колонки окружающего звучания/колонки присутствия

Внешние компоненты



ТВ



Воспроизводящее устройство, например
BD (Blu-ray Disc)/DVD-проигрыватель

Кабель

- Кабели для подключения внешних компонентов (могут отличаться в зависимости от подключаемых компонентов)
- Кабели колонок (количество должно соответствовать числу подключаемых колонок)
- Штекерный аудиокабель (для сабвуфера)

При использовании данного аппарата в первый раз выполните подключение и установку следующим образом.

См. следующие пояснения при выполнении подключений для каждого номера.

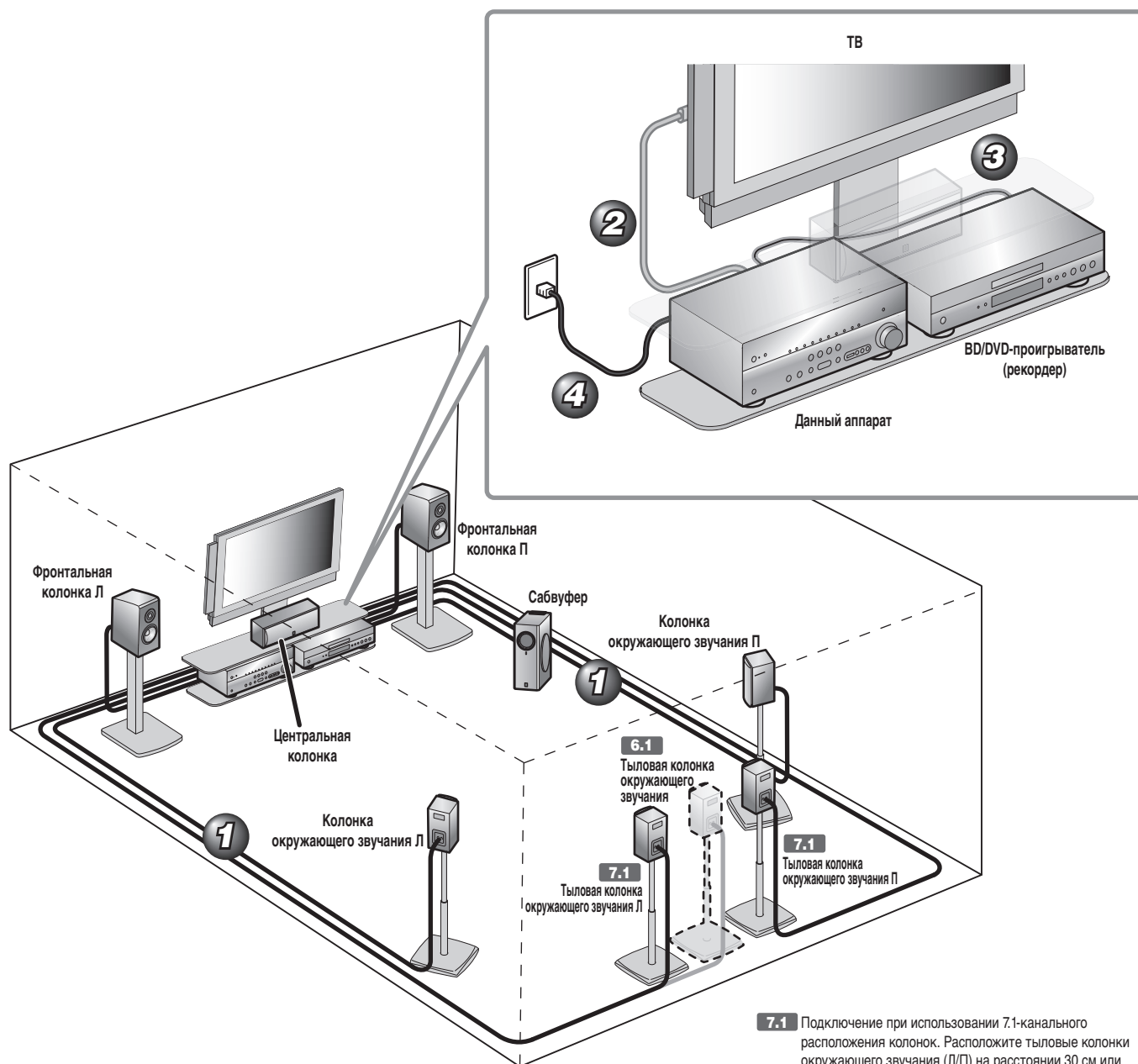

1 Подключите колонки

2 Подключите телевизор

3 Подключите воспроизводящее устройство, например, BD/DVD-проигрыватель и рекордер

4 Установите VOLTAGE SELECTOR и подключите шнур питания переменного тока
(Модель для Азии и общая модель)
Подключите шнур питания переменного тока
(Другие модели)

5 Автоматически настройте параметры колонок (YPAO)

7.1 Подключение при использовании 7.1-канального расположения колонок. Расположите тыловые колонки окружающего звучания (Л/П) на расстоянии 30 см или больше друг от друга.

6.1 Подключение при использовании 6.1-канального расположения колонок. Расположите тыловую колонку окружающего звука позади положения прослушивания.

1

Подключите колонки

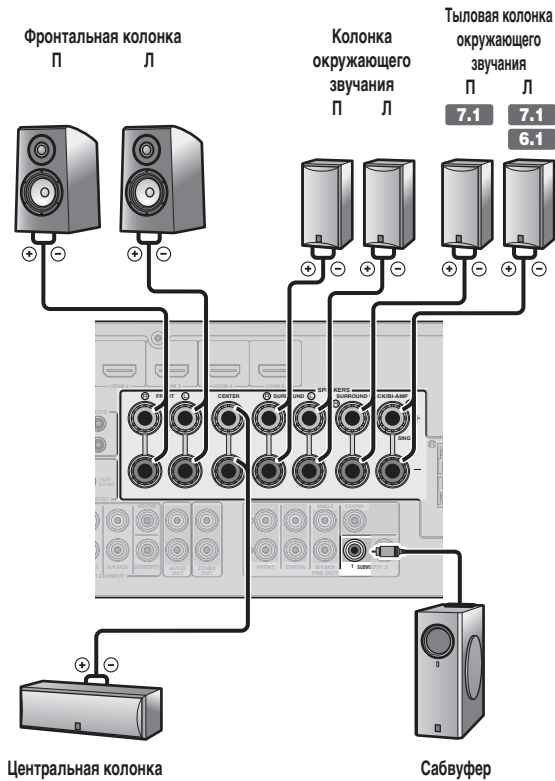

- 7.1** Подключение при использовании 7.1-канального расположения колонок.
- 6.1** Подключение при использовании 6.1-канального расположения колонок.

Предупреждение:

- Перед подключением колонок извлеките из розетки силовой кабель переменного тока данного аппарата.
- Кабели колонок обычно состоят из двух параллельных изолированных кабелей. Для обозначения другой полярности один из этих кабелей окрашен в другой цвет или имеет продольную полоску. Вставьте кабель другого цвета (или имеющий полоску) в разъем "+" (положительный, красный) на данном аппарате и колонках, а другой кабель – в разъем "-" (отрицательный, черный).
- Соблюдайте осторожность, чтобы жила кабеля колонки не касалась чего-либо и не контактировала с металлическими деталями данного аппарата. Это может привести к повреждению аппарата или колонок. В случае короткого замыкания цепи кабеля колонки при включении данного аппарата на дисплее передней панели появится сообщение "CHECK SP WIRES!".
- Настройка данного аппарата на использование колонок с сопротивлением 8Ω является заводской настройкой. При подключении 6Ω колонок выполните конфигурацию настройки импеданса этой колонки в положение 6Ω. В случае настройки данного аппарата на использование 6Ω колонок, 4Ω колонки также можно использовать в качестве фронтальных колонок. Для получения дополнительной информации о настройке импеданса колонок см. раздел "Изменение импеданса колонок" в Инструкции по эксплуатации.
- При подключении колонок присутствия см. раздел "Подключение колонок присутствия" в Инструкции по эксплуатации.
- Данный аппарат позволяет подключать в качестве фронтальных колонок колонки, поддерживающее соединение двухканального усиления. Подробнее, смотрите "Соединение двухканального усиления" в Инструкции по эксплуатации.

Подключение колонок

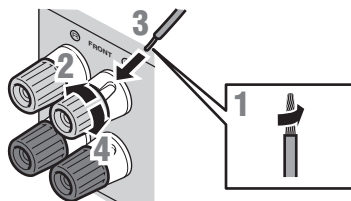

- 1 Удалите приблизительно по 10 мм изоляции на концах кабелей колонки и надежно скрутите оголенные провода кабелей во избежание короткого замыкания.
- 2 Открутите разъемы колонки.
- 3 Вставьте оголенный провод кабеля колонки в щель на боковой стороне разъема.
- 4 Затяните разъем.

Подключение сабвуфера

- 1 Подключите входное гнездо сабвуфера с помощью штекерного аудиокабеля к гнезду SUBWOOFER 1 или 2 на данном аппарате.

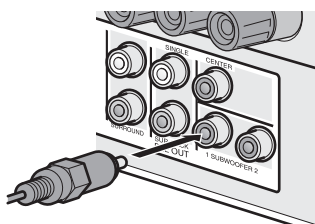

- 2 Установите громкость сабвуфера следующим образом.
Громкость: Установите приблизительно на половину громкости (или немного меньше половины).
Частота кроссовера (если она доступна): Установите на максимум.

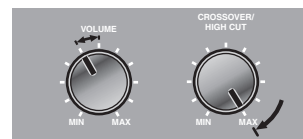

Примеры настройки сабвуфера

2

Подключите телевизор

Если на телевизоре имеется несколько входов, подключайте их в соответствии со следующим приоритетом (от А до С).

(Пример: Модели для Великобритании и Европы)

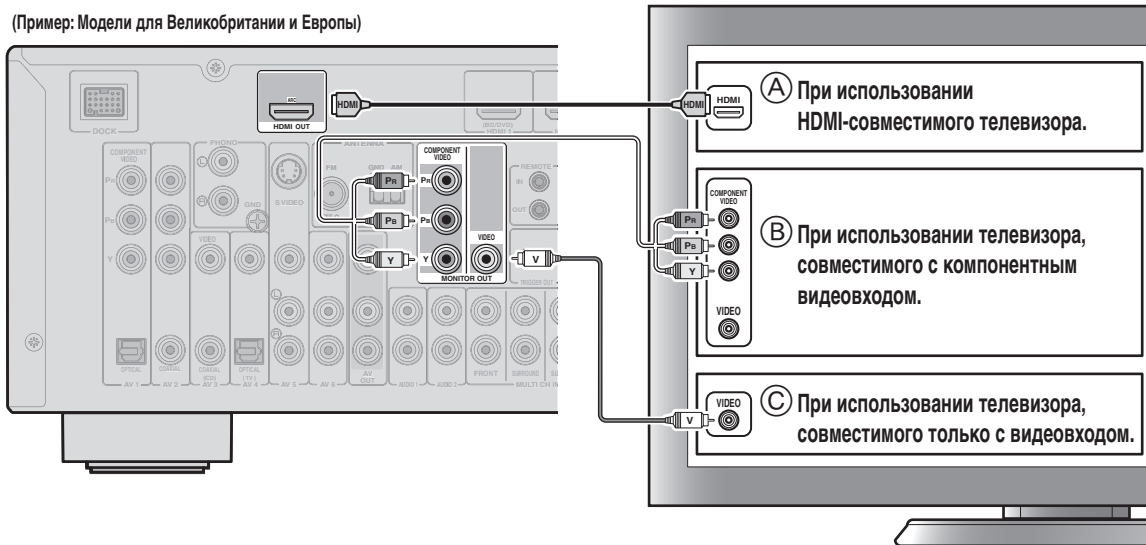

Входной видеосигнал данного аппарата выводится на телевизор с помощью таких же выходных гнезд.

При подключении к HDMI-совместимому телевизору Видеосигнал, например, компонентный видеосигнал и видеосигнал, принимаемый данным аппаратом, будут преобразованы в формат HDMI и выведены на телевизор. Просто выберите вход HDMI на телевизоре для просмотра видеосигнала с любого внешнего источника, подключенного к этому аппарату. Во время преобразования в формат HDMI можно изменить разрешение и соотношение сторон в соответствии со своими требованиями.

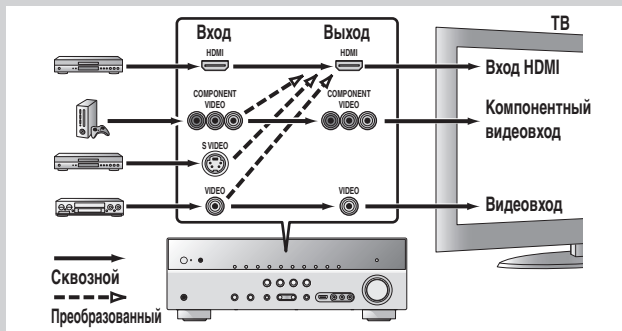

При подключении к телевизору, не совместимому с HDMI

Выполните подключение к телевизору с помощью того же типа соединения, которое использовалось для подключения воспроизводящего устройства, и измените настройку входных сигналов на телевизоре таким образом, чтобы они совпадали с сигналами устройства, используемого для воспроизведения.

Если воспроизводящее устройство и телевизор оснащены разными типами аналоговых видеогнезд, данный аппарат будет осуществлять преобразование компонентного видеосигнала, S-видео или видеосигнала в компонентный видеосигнал или видеосигнал в зависимости от типа входных видеогнезд, используемых для подключения телевизора. Для получения дополнительной информации о преобразовании видеосигнала см. раздел "Подключение ТВ-монитора" в Инструкции по эксплуатации.

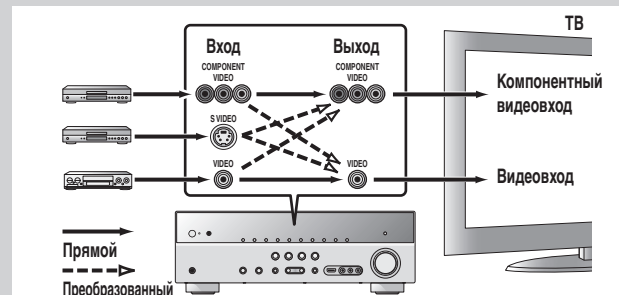

Прослушивание телевизионного аудиосигнала

Для воспроизведения аудиосигнала телевизора на данном аппарате подключите к нему аудиовыход телевизора.

Подключите следующие входные гнезда, соответствующие выходным аудиогнездам на телевизоре. Во время просмотра телевизора выберите на данном аппарате соответствующий источник входного сигнала.

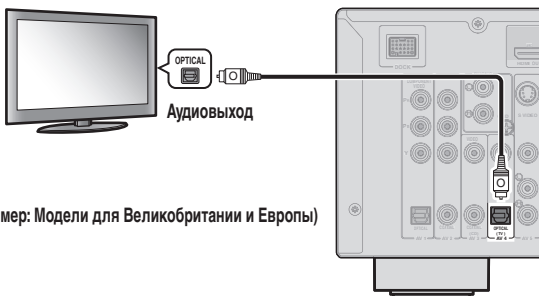

(Пример: Модели для Великобритании и Европы)

Аудиовыход на телевизоре	Входное гнездо на аппарате
Оптический цифровой выход	AV1 или AV4
Коаксиальный цифровой выход	AV2 или AV3
Аналоговый выход	Один из AV5, AV6, AUDIO1, AUDIO2 и VIDEO-AUX
HDMI Audio Return Channel (Описано в правом столбце)	HDMI OUT

* Подключение к AV4 позволяет воспроизводить аудиосигнал телевизора просто путем нажатия кнопки **TV** в разделе **SCENE**.

При использовании HDMI-совместимого телевизора, поддерживающего функции Audio Return Channel и / или функции управления HDMI (например, Panasonic VIERA Link), можно прослушивать звук телевизора на данном аппарате следующим образом:

При использовании телевизора, поддерживающего функцию Audio Return Channel и функцию управления HDMI

С помощью одного кабеля HDMI можно будет выводить аудио/видеосигналы с аппарата на телевизор и выводить аудиосигнал с телевизора на данный аппарат.

Источник входного сигнала автоматически переключается в соответствии с операциями, выполняемыми на телевизоре, что делает управление звуком телевизора удобным для использования.

Для подключений и настроек см. раздел "Использование функции управления HDMI" в Инструкции по эксплуатации.

При использовании телевизора, поддерживающего функции управления HDMI

При включении функций управления HDMI на данном аппарате его источник входного сигнала будет переключаться автоматически в соответствии с операциями, выполняемыми на телевизоре.

Для подключений и настроек см. раздел "Использование функции управления HDMI" в Инструкции по эксплуатации.

3 Подключите воспроизводящее устройство, например, BD/DVD-проигрыватель и рекордер

Если на воспроизводящем устройстве имеется несколько аудио/видеовыходов, подключайте их в соответствии со следующим приоритетом (от А до D) для получения высококачественного звука и изображения.

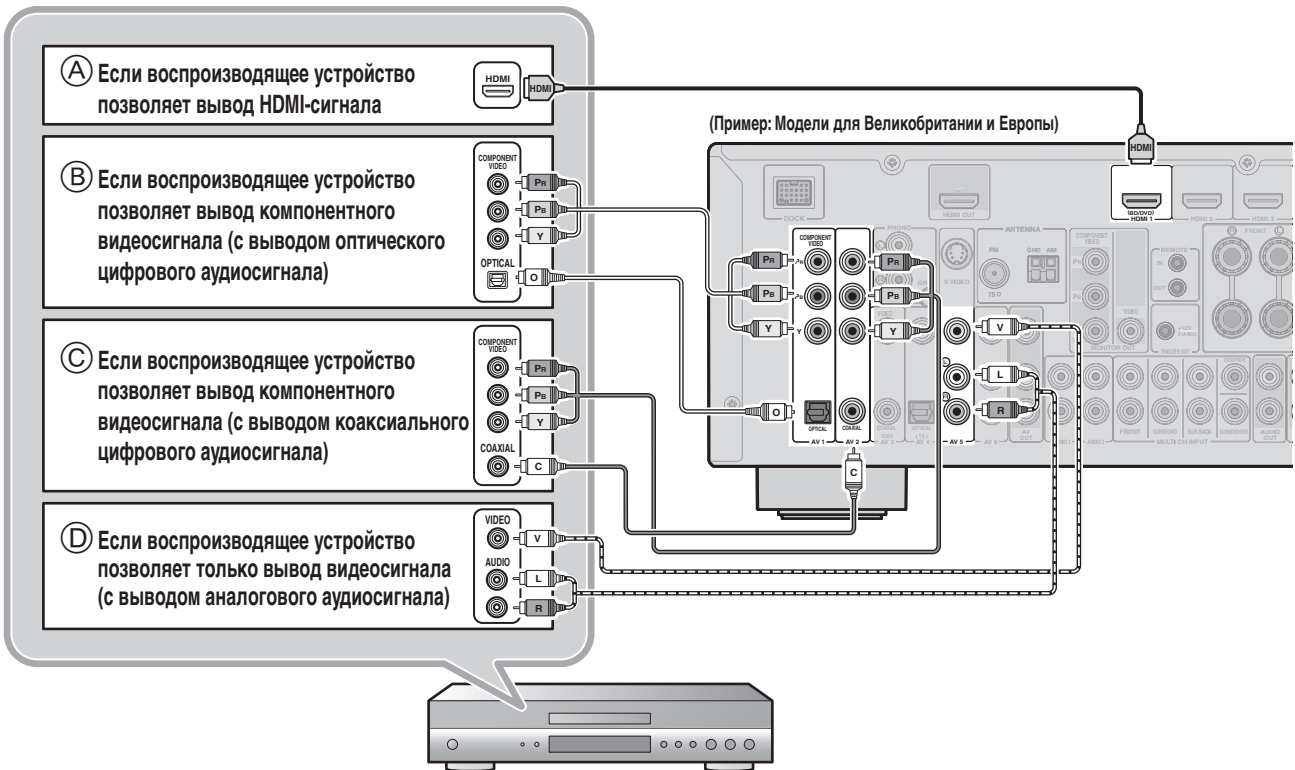

- Во время воспроизведения выберите источник сигнала, к которому подключено гнездо.
- В качестве настроек по умолчанию, источники входного сигнала и звуковые программы предустановлены на клавиши **SCENE**. При подключении воспроизводящего устройства к HDMI 1, нажатие клавиши **BD/DVD** в разделе **SCENE** приводит к выбору входа HDMI 1. При подключении воспроизводящего устройства к AV3, нажатие клавиши **CD** в разделе **SCENE** приводит к выбору входа AV3. Источник входного сигнала и звуковую программу, предустановленные на клавишу **SCENE**, можно изменять. Для получения дополнительной информации о функции SCENE см. "Изменение настроек входного сигнала с помощью одной клавиши (функция SCENE)" в Инструкции по эксплуатации.
- При необходимости можно подключить компоненты, которые не подключаются с помощью вышеперечисленных способов, например, устройства, выводящие видеосигнал через компонентные выходные видеогнезда, и аудиосигнал через аналоговые выходные гнезда. Подробнее, смотрите "Подключение внешних компонентов" в Инструкции по эксплуатации.

4 Установите VOLTAGE SELECTOR и подключите шнур питания переменного тока (Модель для Азии и общая модель)

Подключите шнур питания переменного тока (Другие модели)

(Только модель для Азии и общая модель)

С помощью плоской отвертки выберите положение переключателя в зависимости от величины напряжения в данном регионе.

(Общая модель)

Используются следующие значения напряжения переменного тока: 110/120/220/230-240 В, 50/60 Гц.

(Модель для Азии)

Используются следующие значения напряжения переменного тока: 220/230-240 В, 50/60 Гц.

VOLTAGE SELECTOR

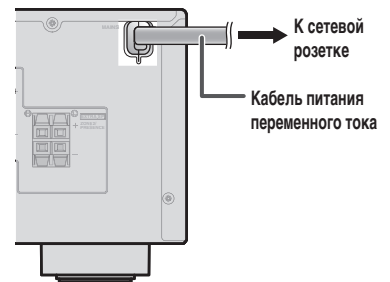
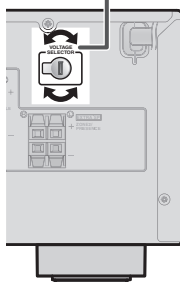

Предупреждение

Переключатель VOLTAGE SELECTOR на задней панели данного аппарата необходимо установить в зависимости от величины напряжения в данном регионе **ПЕРЕД** подключением шнура питания к настенной розетке переменного тока. Ненадлежащая настройка VOLTAGE SELECTOR может привести к повреждению данного аппарата и созданию потенциальной опасности возгорания.

После завершения всех подключений отрегулируйте конфигурацию, размеры и баланс громкости колонок для обеспечения оптимального звукового поля. Данный аппарат оснащен функцией Yamaha Parametric Room Acoustic Optimizer (YPAO), автоматически регулирующей баланс колонок с помощью простой процедуры.

При использовании процедуры YPAO через колонки в течение приблизительно 3 минут будет выводиться тестовый сигнал для проведения акустического измерения. При использовании YPAO учитывайте следующее.

- Тестовый сигнал выводится с высокой громкостью. Избегайте использования этой функции ночью, когда она может помешать другим людям.
- Предпринимите меры, чтобы тестовый сигнал не испугал маленьких детей.

Операции YPAO можно контролировать с помощью дисплея передней панели или экрана телевизора. В данном пояснении используются примеры индикации на экране телевизора.

1 Проверьте следующее перед использованием функции YPAO.

Данный аппарат

- Наушники отключены.

ТВ

- Данный аппарат правильно подключен к телевизору.
- Питание включено.
- Выбран видеовход, на который подается видеосигнал с данного аппарата.

Сабвуфер

- Питание включено.
- Громкость установлена приблизительно на половину, а переходная частота (если эта функция имеется) установлена в максимальное значение.

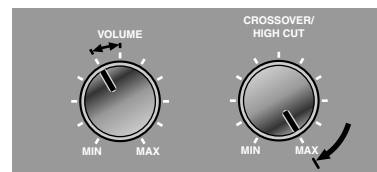

Примеры настройки сабвуфера

2 Установите поставляемый микрофон YPAO на уровне ушей в положении прослушивания.

Во время установки микрофона рекомендуется использовать в качестве подставки для микрофона оборудование, позволяющее регулировать его высоту (например, штатив). При использовании штатива воспользуйтесь винтами штатива для закрепления микрофона на месте.

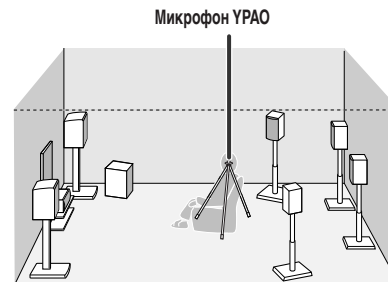

Микрофон YPAO

3 Нажмите кнопку **RECEIVER** на пульте ДУ для включения данного аппарата.

4 Подключите микрофон YPAO к гнезду YPAO MIC на передней панели.

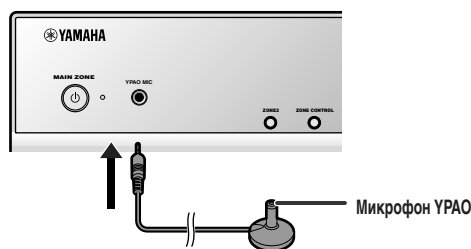

"Mic On. View ON SCREEN" появится на дисплее передней панели, а затем на экране телевизора появится показанная справа индикация.

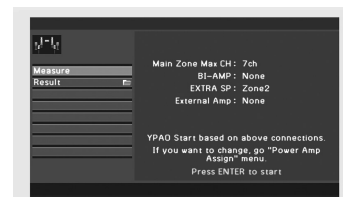

На этом подготовка будет завершена. Для достижения более точных результатов во время акустических измерений учитывайте следующее.

- Для проведения точных акустических измерений требуется приблизительно 3 минуты. Во время проведения акустических измерений сохраняйте в помещении максимальную тишину.
- Подождите в углу помещения или выйдите из него во время проведения акустических измерений, чтобы не создавать препятствий между колонками и микрофоном YPAO.

Продолжение
на сл. стр.

- 5** Воспользуйтесь **кнопками** Δ/∇ для выбора опции “Measure” и нажмите кнопку **ENTER**, чтобы начать измерение.



Если измерение завершится без каких-либо проблем, появится следующая индикация.



Result

Отображение результатов автоматического акустического измерения и настройки эквалайзера (параметрического эквалайзера) для получения унифицированного звукового поля. Подробнее, смотрите “Проверка и повторная загрузка параметров автоматической настройки” в Инструкции по эксплуатации.

Save/Exit

Применение результата настройки колонок и завершение автоматического измерения.

Примечание

В случае возникновения проблемы будет отображено сообщение об ошибке либо во время акустического измерения, либо после него. См. раздел “При отображении сообщения об ошибке во время измерения” или “При отображении предупреждения после измерения” в Инструкции по эксплуатации для разрешения проблемы и повторного проведения акустических измерений с помощью процедуры YPAO.

- 6** Воспользуйтесь кнопками **курсора** Δ/∇ для выбора опции “Save/Exit” и нажмите кнопку **ENTER**.

- 7** Воспользуйтесь **курсором** $\triangleleft/\triangleright$ для выбора опции “SAVE” и нажмите кнопку **ENTER**.

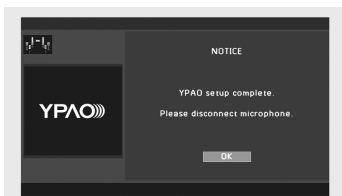

После появления показанной слева индикации YPAO настройка будет завершена.

- 8** Нажмите кнопку **ENTER**.

Функция YPAO будет автоматически прекращена. Отключите микрофон YPAO.

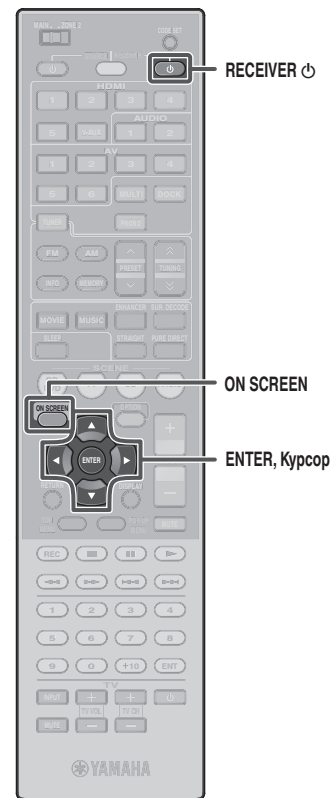
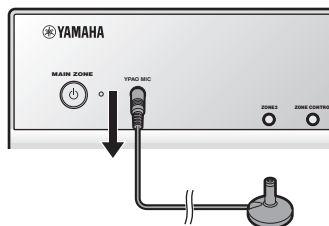

С данным аппаратом можно использовать следующие функции. Для получения подробной информации по операциям, обратитесь к Инструкции по эксплуатации на прилагаемом диске CD-ROM.

■ Регулировка различных параметров в зависимости от среды для прослушивания

- Управление качеством звука с помощью параметрического эквалайзера <Выбор PEQ>
- Облегчение прослушивания при низкой громкости <Adaptive DRC>
- Регулировка громкости различных источников входного сигнала <Уровень входов>

■ Подключение внешних устройств и воспроизведение с них

- Подключения и воспроизведение с BD/DVD-проигрывателей (рекордеров), аудиовыхода телевизора и других устройств
- Воспроизведение с iPod/iPhone
- Воспроизведение с устройства Bluetooth

■ Тюннер FM/AM

- Настройка с помощью ручной предустановки
- (Модели для Великобритании и Европы)
- Настройка радиопрограмм диапазона Система радиоданных
- (Модели для Великобритании и Европы)
- Автоматический прием информации о дорожном движении
- (Только модель для Азии и общая модель)
- Изменение шагов частоты FM/AM, инициализирующих различные настройки для данного аппарата

и др.

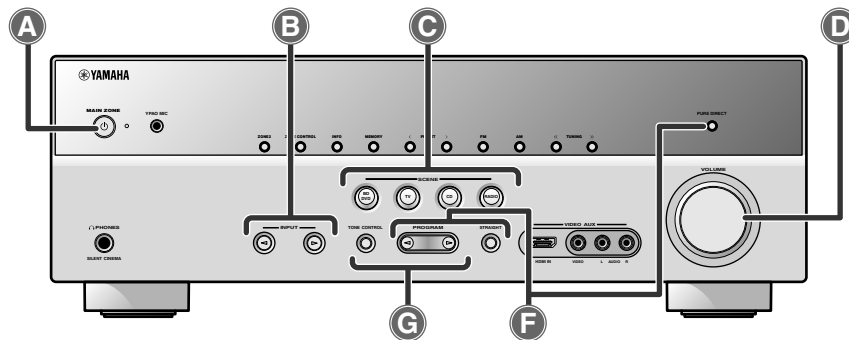

A Переключение данного аппарата между включением и режимом ожидания
 Аппарат переключается из режима включения в режим ожидания и обратно при каждом нажатии данной кнопки.

B Выберите источник входного сигнала, который будет прослушиваться
 На дисплее передней панели появится название выбранного источника входного сигнала.



C Переключение между настройками входного сигнала
 Источники входного сигнала и программы звукового поля можно переключать с помощью одной кнопки.

SCENE	Вход	Программа звукового поля
BD/DVD	HDMI 1	Drama
TV	AV4	STRAIGHT
CD	AV3	STRAIGHT
RADIO	TUNER	STRAIGHT



- Нажатие и удержание этой кнопки позволяет сохранять источники входного сигнала/программы звукового поля.
- Для включения данного аппарата нажмите эту кнопку, когда аппарат находится в режиме ожидания.

D Регулировка уровня громкости
 Текущий уровень громкости отображается на дисплее передней панели.



E Приглушение звука
 Индикатор мигает, пока звук остается приглушенным.

F Выберите программу звукового поля и звуковые декодеры

Передняя панель	Пульт ДУ	Описание
	MOVIE	Выбор программ звукового поля, оптимизированных для просмотра кинофильмов, драм и спортивных программ.
	MUSIC	Выбор программ звукового поля, оптимизированных для прослушивания музыки.
	SUR DECODE	Выбор декодеров окружающего звучания, например, Dolby Pro Logic II.
	STRAIGHT	Переключение в режим прямого декодирования для воспроизведения стерео/многоканального сигнала без использования программы звукового поля.
	PURE DIRECT	Переключение в режим Режим Pure Direct для точного воспроизведения аудиосигнала.

- При воспроизведении артефактов сжатия нажмите **ENHANCER** для включения режима Compressed Music Enhancer.

G Регулировка звука высокой/низкой частоты (контроль тональности)

1 Нажмите кнопку **TONE CONTROL** для выбора опции "Treble" или "Bass".



2 Воспользуйтесь кнопками **PROGRAM** < / > для регулировки уровня выходного сигнала в этих частотных диапазонах.

- Контроль тональности можно установить отдельно для колонок и для наушников. Подключите наушники во время регулировки контроля тональности наушников.
- В случае установки сильно отличающегося баланса тональности звук может не соответствовать звуку, выводящемуся через другие каналы.

