

SONY®

4-187-902-41(1)

LCD Digital Colour TV

Инструкция по эксплуатации RU

Інструкція з експлуатації UA

BRAVIA

KDL-60LX900 / 52LX904 / 52LX900 / 40LX904 / 40LX900

Введение

Благодарим Вас за то, что Вы выбрали этот телевизор Sony. Перед первым включением телевизора внимательно ознакомьтесь с данной инструкцией по эксплуатации и сохраните ее для консультации в будущем.

Примечание в отношении Цифрового ТВ

- Все функции, относящиеся к Цифровому ТВ (DVZ), будут действовать только в тех странах или регионах, в которых ведется эфирная цифровая трансляция сигнала DVB-T (MPEG-2 или H.264/MPEG-4 AVC), или обеспечивается доступ к совместимому кабельному цифровому вещанию DVB-C (MPEG-2 или H.264/MPEG-4 AVC). Просим Вас уточнить у своего дилера, можно ли принимать сигнал DVB-T там, где Вы живете, или узнать у своего провайдера кабельного телевидения, доступна ли предоставляемая им услуга кабельного вещания DVB-C для Вашего телевизора.
- Провайдер кабельного ТВ может установить дополнительный сбор за такую услугу и потребовать от Вас согласия со своими условиями.
- Хотя данный телевизор удовлетворяет характеристикам DVB-T и DVB-C, мы не можем гарантировать его совместимость с будущим цифровым эфирным вещанием в формате DVB-T и цифровым кабельным вещанием в формате DVB-C.
- Некоторые из функций Цифрового ТВ в некоторых странах/регионах могут быть недоступными, а правильный прием сигнала стандарта DVB-C может быть обеспечен не для всех провайдеров кабельного ТВ.

Дополнительную информацию о поддержке провайдеров см. на нашем сайте поддержки услуг кабельного ТВ: <http://support.sony-europe.com/TV/DVBC/>



- Инструкции “Порядок установки настенного монтажного кронштейна” содержатся в данной инструкции по эксплуатации телевизора.
- Иллюстрации, используемые в настоящем руководстве, могут отличаться в зависимости от модели телевизора.

Информация о торговых марках

DVZ является зарегистрированной торговой маркой DVB Project. HDMI, логотип HDMI и High-Definition Multimedia Interface являются товарными знаками или зарегистрированными товарными знаками компании HDMI Licensing LLC в США и других странах. DLNA®, логотип DLNA и DLNA CERTIFIED® являются товарными знаками, знаками обслуживания или знаками сертификации компании Digital Living Network Alliance.

DivX® представляет собой технологию сжатия видеофайлов, разработанную корпорацией DivX, Inc.

DivX, DivX Certified, а также все соответствующие логотипы являются товарными знаками корпорации DivX, Inc. и используются по лицензии.

О ВИДЕОФАЙЛАХ ФОРМАТА DIVX. DivX® является цифровым видеоформатом, разработанным корпорацией DivX, Inc. Данное устройство является официальным устройством DivX Certified, которое воспроизводит видеофайлы формата DivX. Для получения дополнительной информации и программных средств для преобразования файлов в видеоформат DivX посетите сайт www.divx.com.

О ВИДЕО ПО ЗАПРОСУ ФОРМАТА DIVX. Для воспроизведения видеосодержимого по запросу формата DivX необходимо зарегистрировать это устройство DivX Certified®. Чтобы сгенерировать регистрационный код, найдите раздел DivX VOD в меню настройки этого устройства. Перейдите на сайт vod.divx.com и укажите этот код, чтобы завершить процедуру регистрации и получить дополнительную информацию о технологии DivX VOD. Произведено по лицензии компании Dolby Laboratories. “Dolby” и логотип с двойной буквой D являются торговыми марками компании Dolby Laboratories. “BRAVIA” и BRAVIA являются торговыми марками компании Sony Corporation. “XMB™” и “XrossMediaBar” являются торговыми марками компаний Sony Corporation и Sony Computer Entertainment Inc. Логотип “FACE DETECTION” является товарным знаком Sony Corporation. Oracle, Java и все товарные знаки и логотипы, основанные на Java, являются товарными знаками или зарегистрированными товарными знаками корпорации Oracle и/или ее филиалов. Другие названия могут быть товарными знаками соответствующих компаний.

HDMI
HIGH-DEFINITION MULTIMEDIA INTERFACE

DOLBY
DIGITAL PLUS

DLNA
CERTIFIED

FACE
DETECTION

Java
POWERED

Примечания в отношении беспроводной связи

1. Настоящим фирма Sony заявляет, что данное устройство удовлетворяет основным требованиям и соответствующим положениям Директивы 1999/5/EC.

Чтобы ознакомиться с заявлением о соответствии с Директивой относительно радиоаппаратуры и оконечного телекоммуникационного оборудования, посетите следующий веб-сайт: <http://www.compliance.sony.de/>



2. Систему беспроводного телевидения можно использовать в следующих странах ЕС.

Австрия, Бельгия, Болгария, Великобритания, Венгрия, Германия, Греция, Дания, Ирландия, Исландия, Испания, Италия, Кипр, Латвия, Литва, Лихтенштейн, Люксембург, Мальта, Нидерланды, Норвегия, Польша, Португалия, Румыния, Словацкая Республика, Словения, Турция, Чешская Республика, Швейцария, Швеция, Финляндия, Франция и Эстония.

Данное оборудование можно использовать в других неевропейских странах.

Система беспроводного телевидения - правовые положения

Для покупателей в Италии

- согласно Законодательному акту о частном использовании № 259 от 1.8.2003 (“Закон об электронной связи”). В частности, в Статье 104 указаны условия, при которых требуется заблаговременное получение разрешения, и в Статье 105 указаны случаи свободного использования;
- в отношении предоставления общего доступа RLAN для телекоммуникационных сетей и служб (напр. системы беспроводного телевидения), в соответствии с Административным законом от 28.5.2003 и его изменениями, а также Статьей 25 (общие разрешения для электронных коммуникационных сетей и служб) Закона об электронной связи;
- согласно Приказу министерства о частном использовании от 12.07.2007

Для покупателей в Норвегии

Данное радиотехническое оборудование запрещается использовать в радиусе 20 км от центра Нового Олесунна, архиепископ Шпицберген.

Для покупателей на Кипре

Пользователю необходимо зарегистрировать устройства RLAN (а также WAS или Wi-Fi) в Министерстве по электронной связи (P.I. 365/2008 и 267/2007).

P.I. 365/2008 является приказом о радиосвязи (категории станций подпадают под разрешение и регистрации) от 2008 г.

P.I. 267/2007 является генеральным разрешением на использование радиочастот локальными радиостанциями и системами беспроводного доступа, включая беспроводные сети (WAS/RLAN).

Для покупателей во Франции

Функция WLAN (WiFi) данного цифрового цветного ЖК-телевизора может использоваться только внутри помещений. Любое использование функции WLAN (WiFi) данного цифрового цветного ЖК-телевизора на открытом воздухе на территории Франции запрещено. Перед использованием данного цифрового цветного ЖК-телевизора на открытом воздухе убедитесь, что функция WLAN (WiFi) отключена. (Постановление ART Decision 2002-1009, исправленное Постановлением ART Decision 03-908, в отношении ограничений в применении радиочастот.)

Расположение идентифицирующей этикетки

Этикетки с номером модели и характеристиками источника питания (в соответствии с применимыми правилами по технике безопасности) расположены на задней панели телевизора. Их можно найти, сняв нижнюю крышку.

Sony Corporation, 1-7-1 Konan, Minato-ku, Tokyo Japan
Assembled in Spain, Slovakia



Sony Corporation, 1-7-1 Konan, Minato-ku, Tokyo Japan
Собрано в Испании, Словакии



Импортер на территории РФ: ЗАО «СОНИ Электроникс», 123103, Москва, Карамышевский проезд, д.6

Содержание

Проверка принадлежностей.....	3
Установка батареек в пульт ДУ.....	3

Настройка

Сборка настольной подставки (кроме модели KDL-60LX900).....	4
Подключение антенны/телеприставки/видеозаписывающего устройства (например, DVD-рекордера).....	5
Устойчивая установка телевизора.....	6
Группирование кабелей.....	7
Первоначальная настройка.....	7
Отсоединение настольной подставки от телевизора.....	8

Просмотр телевизора

Просмотр программ.....	9
Использование функций телевизора.....	9
Использование i-Manual.....	10
Использование 3D очков.....	11

Дополнительные сведения

Поиск и устранение неисправностей.....	13
Технические характеристики.....	15
Установка принадлежностей (кронштейн для настенной установки).....	17
Сведения по безопасности.....	23
Меры предосторожности.....	24

- Данный телевизор BRAVIA имеет встроенное руководство по эксплуатации. Информацию о его использовании см. в разделе “Использование i-Manual” (стр. 10).
- Перед включением телевизора прочтите раздел “Сведения по безопасности” (стр. 23). Сохраните это руководство для обращения к нему в дальнейшем.

Проверка принадлежностей

Кабель питания переменного тока (1)

Держатель кабеля (1) (кроме модели KDL-60LX900)

Пульт ДУ (1)

Батарейки размера AAA (типа R3) (2)

Настольная подставка (1)*¹ (кроме модели KDL-60LX900)

Фиксирующие винты для подставки (M5 × 16) (4) (кроме модели KDL-60LX900)

Винты для сборки для подставки (M5 × 16) (4) (только для модели KDL-40LX904/LX900)

Черные прокладки (4) (только для моделей KDL-52/40LX904 и KDL-52/40LX900)

Серебристые прокладки (4) (только для модели KDL-60LX900)

Винты (M6 × 20) (4) (только для модели KDL-60LX900)

Задняя крышка подставки (1)*²

Нижняя крышка (1)*³

3D очки (включая батарейку) (2)

Чехол для 3D очков (2)

*¹ При использовании модели KDL-40LX904/LX900 соберите настольную подставку с помощью прилагаемых винтов для сборки. Информацию о сборке подставки см. в

прилагаемой инструкции для настольной подставки.

*² При использовании модели KDL-60LX900 задняя крышка устанавливается на настольную подставку на заводе.

*³ При использовании модели KDL-60LX900 нижняя крышка устанавливается на телевизор на заводе.

Установка батареек в пульт ДУ

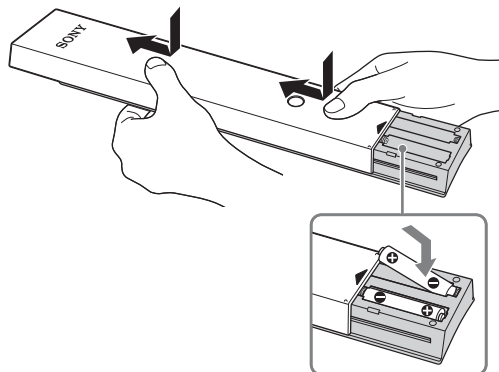

1 Снимите защитную пленку.

2 Нажмите и сдвиньте крышку вверх.

Сборка настольной подставки (кроме модели KDL-60LX900)

1 Информацию о правильном креплении для некоторых моделей телевизоров см. в прилагаемой инструкции для настольной подставки.

2 Установите телевизор на настольную подставку.

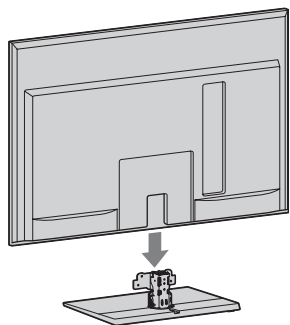

3 Закрепите телевизор на настольной подставке с помощью прилагаемых винтов, используя отверстия, указанные обозначениями ↑.

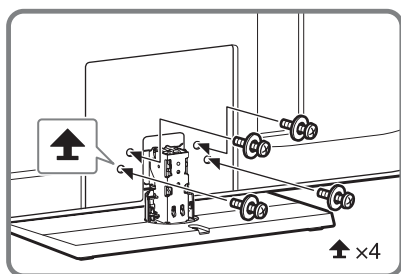

• При использовании электрической отвертки задайте момент затяжки, равный приблизительно 1,5 Н·м {15 кгс·см}.

4 После затяжки всех винтов установите прилагаемую заднюю крышку на настольную подставку.

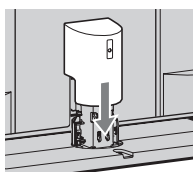

Регулировка угла просмотра телевизора (кроме модели KDL-60LX900)

Расположение экрана телевизора можно отрегулировать в пределах указанных значений.

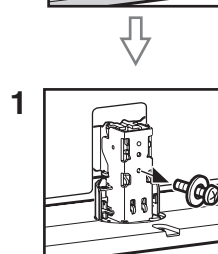
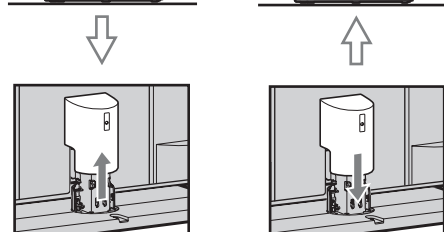
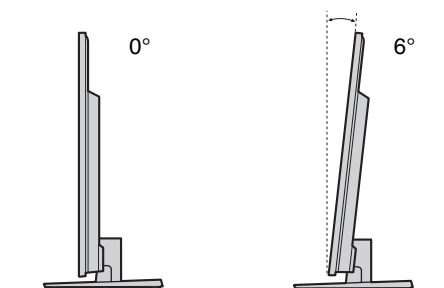

Выкрутите винт, как показано на рисунке.

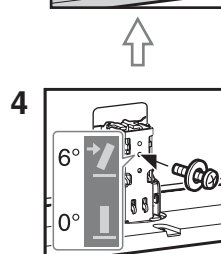

Вверните винт в верхнее резьбовое отверстие настольной подставки.

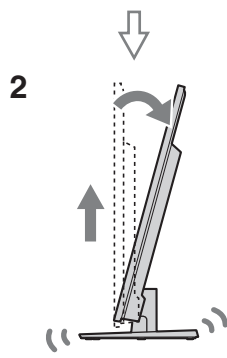

Поднимите и наклоните.

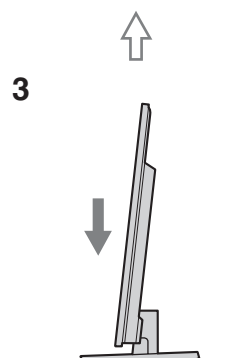

Опустите.



• Чтобы вернуть в положение 0°, выполните описанную процедуру в обратной последовательности.

- Убедитесь, что перед телевизором нет никаких предметов.

ИК-датчик



Интеллектуальный датчик присутствия

- Не подвергайте интеллектуальный датчик присутствия воздействию прямых солнечных или других лучей, поскольку это может привести к его неисправности.

Подключение антенны/ телеприставки/ видеозаписывающего устройства (например, DVD-рекордера)

Подключение телеприставки/
видеозаписывающего устройства
(например, DVD-рекордера) с
помощью разъема SCART

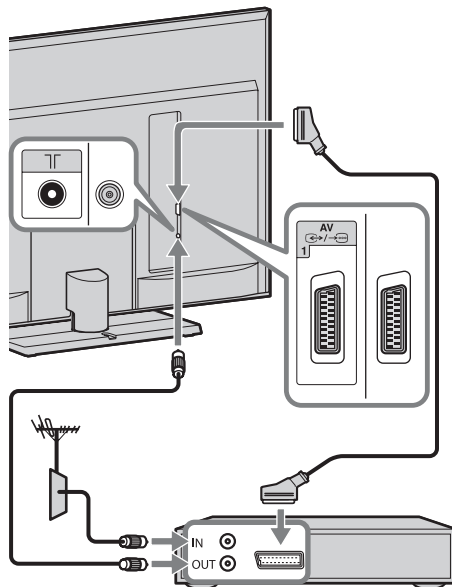

Телеприставка/видеозаписывающее
устройство (например, DVD-рекордер)



- Для данного соединения рекомендуется использовать универсальный кабель SCART прямоугольного типа.

Подключение телеприставки/ видеозаписывающего устройства (например, DVD-рекордера) с помощью разъема HDMI

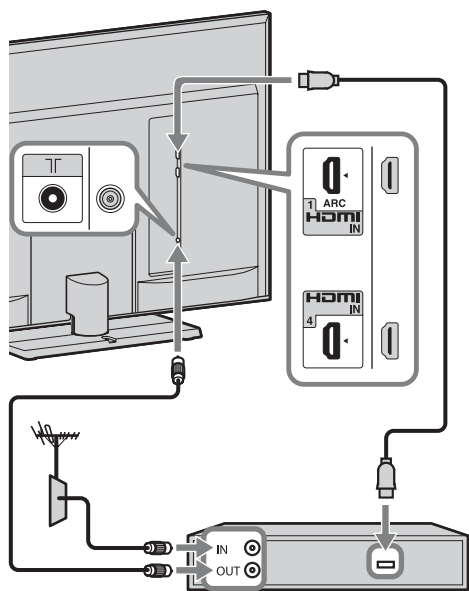

Телеприставка/видеозаписывающее устройство (например, DVD-рекордер)



- При использовании модели KDL-52/40LX904 и KDL-52/40LX900 после подсоединения кабелей установите нижнюю крышку и заднюю крышку подставки.

Снятие крышки разъемов

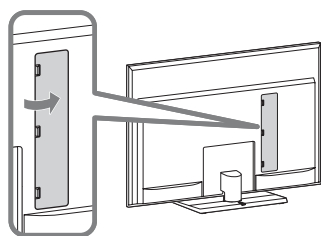

- После подключения кабелей прикрепите крышку разъемов обратно к телевизору.

Устойчивая установка телевизора

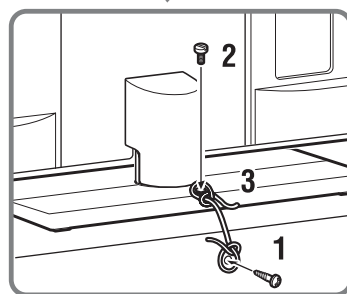
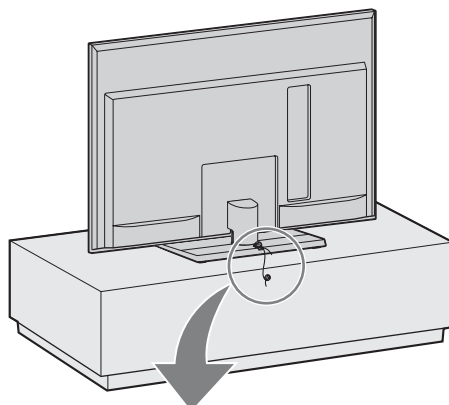

- 1** Закрутите шуруп (диаметром 4 мм, не прилагается) в подставку под телевизор.
- 2** Закрутите крепежный винт (M4 × 16, не прилагается) в отверстие под винт на телевизоре.
- 3** Свяжите шуруп и крепежный винт прочной бечевкой (не прилагается).

Группирование кабелей



- Для моделей KDL-52/40LX904 и KDL-52/40LX900 имеется держатель кабеля. Инструкции по группированию кабелей приведены в шагах 3 - 5.

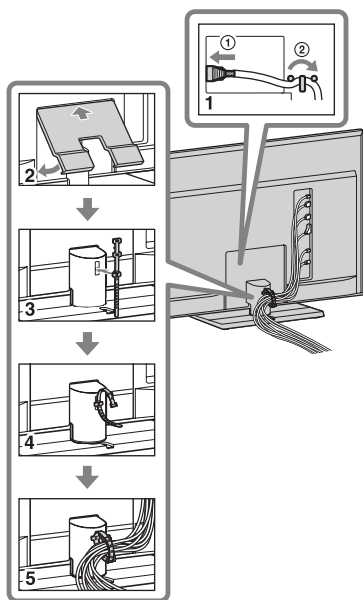

- Не скрепляйте кабель питания переменного тока вместе с другими кабелями.

Первоначальная настройка

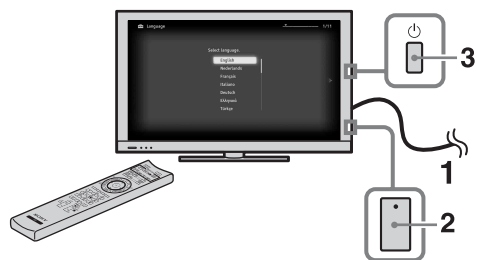

- Подключите телевизор к электрической розетке.
- Убедитесь, что переключатель **ENERGY SAVING SWITCH** включен (●).

- Нажмите кнопку на телевизоре.

При первом включении телевизора на экране автоматически отобразится меню “Язык” (Language).

4



Следуйте указаниям, появляющимся на экране.

Автопоиск цифр. станций: при выборе параметра “Кабель” рекомендуется использовать параметр “Быстрое сканирование” для быстрой настройки. Задайте для параметров “Частота” и “Идентификатор сети” значения в соответствии с информацией, полученной от провайдера кабельного телевидения. Если при использовании функции “Быстрое сканирование” не удалось найти ни одного канала, попробуйте использовать функцию “Полное сканирование” (это может занять больше времени).



- Функция “Полное сканирование” может быть недоступна в некоторых странах/регионах.

Дополнительную информацию о поддержке провайдеров см. на нашем сайте поддержки услуг кабельного ТВ:
<http://support.sony-europe.com/TV/DVBC/>

Сортировка прогр.: эта функция позволяет изменить порядок аналоговых каналов, сохраненных в памяти телевизора.

1 С помощью кнопок \updownarrow выберите канал, который требуется переместить в другое положение, затем нажмите кнопку \oplus .

2 С помощью кнопок \updownarrow выберите другое положение для канала, затем нажмите \oplus .



- Каналы можно также настроить вручную.

Отсоединение настольной подставки от телевизора



- Перед отсоединением настольной подставки снимите заднюю крышку и нижнюю крышку подставки.
- Выкрутите винты, показанные стрелками \uparrow .
- Отсоединяйте настольную подставку от телевизора только в том случае, если требуется установить соответствующие принадлежности.

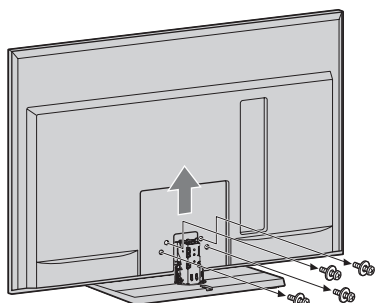

- Перед включением телевизора убедитесь, что он расположен вертикально. Во избежание неравномерного формирования изображения на экране телевизор нельзя включать, когда ЖК-панель направлена вниз.

Просмотр телевизора

Просмотр программ

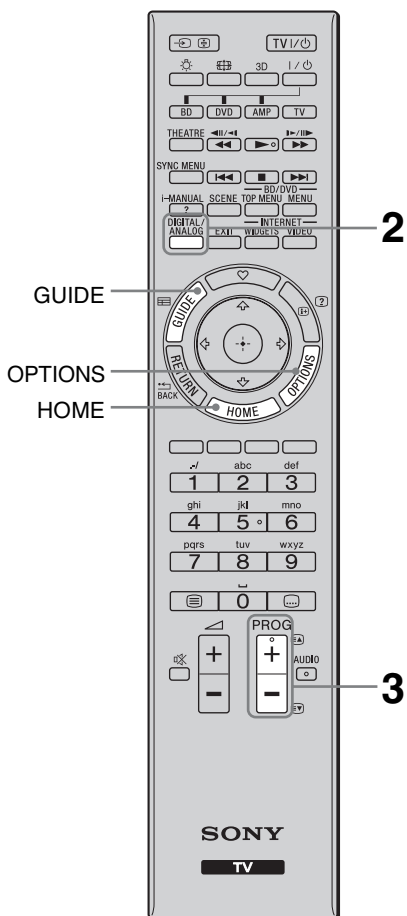

1 Включите телевизор.

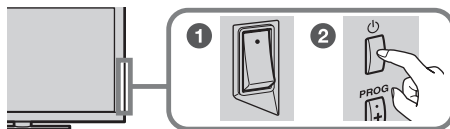

1 Включите выключатель **ENERGY SAVING SWITCH** (●).

2 Для включения телевизора нажмите на нем кнопку .

2 Выберите режим.



3 Выберите телевизионный канал.

PROG



Использование цифрового электронного телегида

Нажмите кнопку **GUIDE** в цифровом режиме для отображения цифрового телегида.



- На цифровой кнопке **5**, а также на кнопках **▶**, **PROG +** и **AUDIO** пульт дистанционного управления имеют тактильные точки. По ним удобно ориентироваться при управлении телевизором.

Использование функций телевизора

Кнопка HOME

Нажмите для отображения различных экранов операций и настройки.



Кнопка OPTIONS

Нажмите для отображения удобных функций в зависимости от текущего входа или содержимого.



Использование i-Manual

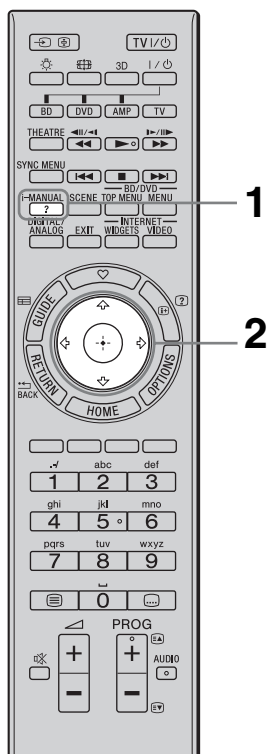

Данный телевизор BRAVIA имеет встроенное руководство по эксплуатации, которое можно отобразить на экране. Для получения информации о функциях телевизора нажмите кнопку для отображения руководства i-Manual.

1 Нажмите кнопку i-MANUAL.



2 С помощью кнопок $\leftarrow/\rightarrow/\uparrow/\downarrow/+$ выберите требуемые элементы.

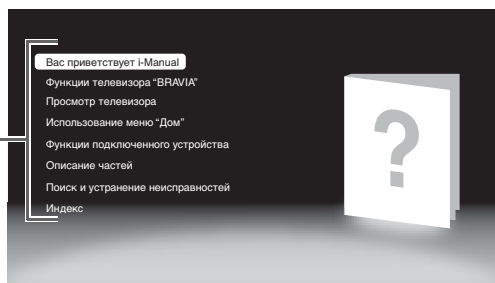
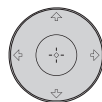

- Вас приветствует i-Manual
- Функции телевизора "BRAVIA"
- Просмотр телевизора

Предоставляет доступ к удобным функциям, например цифровому экранному телегиду (EPG), избранному и т.д.

■ Использование меню "Дом"

Возможность выполнения настроек телевизора и т.д.



- Изображения и иллюстрации могут отличаться от отображаемых на экране.

■ Функции подключенного устройства

Предоставляет информацию о подключении дополнительного оборудования.

■ Описание частей

■ Поиск и устранение неисправностей

Поиск и устранение неисправностей.

■ Индекс

Использование 3D очков

Перед использованием: Перед первым использованием изделия снимите изоляционный лист с батареи.

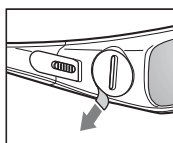

Детали и компоненты

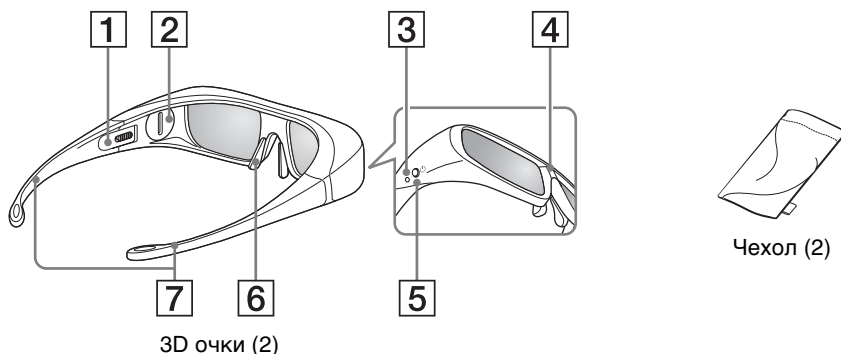

3D очки (2)



Чехол (2)

1 Сдвижной переключатель

Установите переключатель в положение, которое обеспечит комфортное расположение очков на голове. Установите нужное положение переключателей с обеих сторон. Для смены положения переключателя слегка согните дужки очков внутрь.

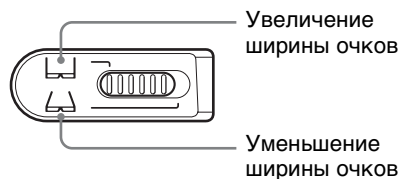

2 Крышка батарейного отсека

При замене батареи снимите крышку.

3 Светодиодный индикатор

Мигает однократно каждые 3 секунды: включено питание
Мигает 3 раза каждые 3 секунды: низкий заряд батареи. Батарея почти разрядилась.
Мигает три раза: питание выключено

4 ИК-датчик

Осуществляет прием сигналов от передатчика 3D сигнала.

На эту часть попадают инфракрасные лучи (ИК) передатчика 3D сигнала.

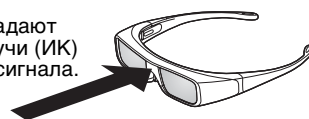

Угол приема инфракрасного сигнала зависит от расстояния до экрана и условий использования.



- Эта поверхность должна оставаться чистой.

5 Кнопка питания

Питание включено: нажмите один раз

Питание выключено: удерживайте кнопку питания в течение 2 секунд.

* Автоматическое отключение питания: более 5 минут без инфракрасного сигнала

6 Носовая накладка

Отрегулируйте носовую накладку для удобства ношения.

7 Дужки

Дужки сгибаются (регулируются) для обеспечения комфортного положения очков на голове.

Замена батареи

Если светодиодный индикатор указывает на низкий заряд батареи, замените ее. Используйте батарею CR2032.

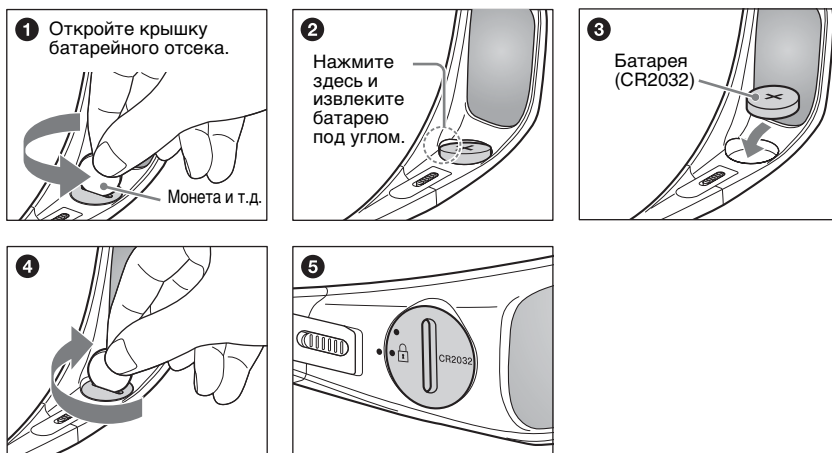

* Выровняйте знак • со знаком • (⊕).



- При открытии и закрытии крышки батареи обязательно правильно вставьте монету и т.д. в паз на крышке батареи.

Меры предосторожности при использовании

- 3D очки работают, когда на них попадают инфракрасные лучи от передатчика 3D сигнала.
Следующие условия могут привести к неправильной работе:
 - 3D очки не направлены на передатчик 3D сигнала
 - Если имеются препятствия между 3D очками и передатчиком 3D сигнала
 - Если поблизости используются другие управляемые с помощью инфракрасных лучей устройства
- При использовании 3D очков необходимо смотреть прямо на экран телевизора.
- Если зритель лег или наклонил голову, 3D-эффект будет недостаточен, а цвета дисплея будут смещены.
- Для предотвращения загрязнения окружающей среды используемые батареи следует утилизировать в соответствии с местными законами и нормативными актами.

Правила техники безопасности



- Это изделие можно использовать только для просмотра видеоизображений 3D на совместимом телевизоре Sony.
- Не роняйте и не изменяйте эти 3D очки.
- Если эти очки разобьются, не допускайте контакта обломков со ртом или глазами.
- При замене батареи или открытии крышки батареи убедитесь, что поблизости нет детей. Если ребенок проглотит батарею или ее крышку, немедленно обратитесь к врачу.
- Запрещается сжигать батареи, используемые в 3D очках.
- При замене батареи вставляйте ее, соблюдая правильную полярность +/-.
- Используйте только батарею указанного для этого устройства типа: литиево-марганцевая батарея, CR2032.
- Запрещается использование детьми без присмотра взрослых.
- Соблюдайте осторожность, чтобы при складывании дужек 3D очков не прищемить пальцы.

Поиск и устранение неисправностей

Проверьте, не мигает ли индикатор  (режима ожидания) красным светом.



Если мигает индикатор (ожидание)

Активирована функция автодиагностики.

- 1 Подсчитайте, сколько раз мигает индикатор  (режима ожидания) перед каждой трехсекундной паузой.
Например, индикатор может мигнуть три раза, затем последует пауза продолжительностью три секунды, после чего индикатор снова мигнет три раза.
- 2 Нажмите кнопку  на телевизоре, чтобы выключить его, отключите кабель питания переменного тока и сообщите своему дилеру или специалистам сервисного центра Sony, как мигает индикатор (укажите число миганий).











Если индикатор (ожидание) не мигает

- 1 Выполните проверки в соответствии с нижеприведенной таблицей. (См. также раздел “Поиск и устранение неисправностей” в руководстве i-Manual.)
- 2 Если проблема не устраняется, обратитесь к квалифицированным специалистам по обслуживанию телевизоров.

Состояние	Пояснение и решение
Изображение	
Нет ни изображения (темный экран), ни звука.	<ul style="list-style-type: none"> • Проверьте подключение антенны или кабеля. • Подключите телевизор к электросети и нажмите кнопку  на телевизоре. • Если индикатор  (режим ожидания) горит красным светом, нажмите кнопку TV I/.
Наличие на экране очень маленьких черных и/или ярких точек.	<ul style="list-style-type: none"> • Изображение на экране складывается из пикселей. Маленькие черные точки и/или яркие точки (пиксели) на экране не являются дефектом.

Состояние	Пояснение и решение
Общие	
Телевизор не включается.	<ul style="list-style-type: none"> • Убедитесь, что включен переключатель ENERGY SAVING SWITCH (●).
Телевизор автоматически выключается (телевизор входит в режим ожидания).	<ul style="list-style-type: none"> • Убедитесь, не включен ли параметр “Таймер сна”, или проверьте значение “Продолжительность” параметра “Таймер включения”. • Убедитесь, не активизирован ли параметр “Отключение неиспользуемого ТВ”. • Проверьте, включен ли параметр “Датчик присутствия” в меню “Эко”.
Не работает пульт ДУ.	<ul style="list-style-type: none"> • Замените батарейки. • Возможно, телевизор находится в режиме SYNC. Для управления телевизором нажмите кнопку SYNC MENU, выберите “Управление ТВ”, а затем выберите “Дом (Меню)” или “Опции”.
Забыли пароль для функции “Замок от детей”.	<ul style="list-style-type: none"> • Введите 9999 в качестве PIN-кода. (PIN-код 9999 всегда принимается.)
Поверхности телевизора нагреваются.	<ul style="list-style-type: none"> • При длительном использовании телевизора его поверхности нагреваются. Они становятся горячими на ощупь.

Технические характеристики

Система	
Система панели	Панель жидкокристаллического дисплея (ЖКД)
Система телевидения	Аналоговая: в зависимости от выбранной страны/региона: В/Г/Н, D/К, L, I Цифровая: DVB-T/DVB-C
Система цветного телевидения	Аналоговая: PAL, PAL60 (только вход Video In), SECAM, NTSC3.58, NTSC4.43 (только вход Video In) Цифровая: MPEG-2 MP@ML/HL, H.264/MPEG-4 AVC MP/HP@L4
Диапазон принимаемых каналов	Аналоговые: VHF: E2–E12/UHF: E21–E69/CATV: S1–S20/HYPER: S21–S41 D/K: R1–R12, R21–R69/L: F2–F10, B–Q, F21–F69/I: UHF B21–B69 Цифровые: VHF/UHF
Выходная мощность звука	10 Вт + 10 Вт
Беспроводная технология	Протокол IEEE802.11 a/b/g.
Входные/выходные разъемы	
Кабель антенны	Разъем 75 Ом для VHF/UHF
 AV1	21-штырьковый Scart-разъем (стандарт CENELEC), включая аудио-/видеовход, вход RGB и телевизионный аудио-/видеовыход.
 COMPONENT IN	Поддерживаемые форматы: 1080p, 1080i, 720p, 576p, 576i, 480p, 480i
 COMPONENT IN	Аудиовход (гнезда типа “тюльпан”)
HDMI IN1, 2, 3, 4	Видео: 1080/24p, 1080p, 1080i, 720/24p, 720p, 576p, 576i, 480p, 480i Аудио: двухканальный линейный PCM: 32, 44,1 и 48 кГц, 16, 20 и 24 бит, Dolby Digital Аналоговый аудиовход (мини-гнездо) (только HDMI IN2) Вход ПК
 AV2	Видеовход (гнездо типа “тюльпан”)
 DIGITAL AUDIO OUT (OPTICAL)	Цифровой оптический разъем (двухканальный линейный PCM, Dolby Digital)
 PC IN	Вход ПК (15-контактный мини-разъем D-sub)  аудиовход для подключения ПК (мини-гнездо)
	USB-порт
	Гнездо для подключения наушников
	Разъем под CAM (Модуль ограниченного доступа)
 LAN	Разъем 10BASE-T/100BASE-TX (Скорость соединения зависит от операционной среды сети. Скорость и качество передачи данных интерфейса 10BASE-T/100BASE-TX для данного телевизора не гарантируются.) * Для установки локальной сети используйте кабель 10BASE-T/100BASE-TX категории 7 (не прилагается).

Название модели KDL-		60LX900	52LX904/52LX900	40LX904/40LX900
Электропитание и прочее				
Электропитание		220 В–240 В пер. тока, 50 Гц		
Размер экрана (по диагонали)		Прибл. 152,5 см/60 дюймов	Прибл. 132,2 см/52 дюйма	Прибл. 101,6 см/40 дюймов
Разрешение экрана		1920 точек (по горизонтали) × 1080 строк (по вертикали)		
Потребляемая мощность	в режиме “Дом”/ “Стандартный”	156 Вт	128 Вт	100 Вт
	в режиме “Магазин”/ “Яркий”	228 Вт	185 Вт	145 Вт
Мощность, потребляемая в дежурном режиме*1		0,2 Вт (25 Вт, когда для параметра “Быстрый запуск” установлено значение “Вкл.”)	0,2 Вт (20 Вт, когда для параметра “Быстрый запуск” установлено значение “Вкл.”)	
Среднее ежегодное энергопотребление*2		228 кВт/ч	187 кВт/ч	146 кВт/ч
Размеры (прибл.) (ширина × высота × глубина)				
с настольной подставкой		144,0 × 93,8 × 38,0 см	126,1 × 83,8 × 40,0 см	99,4 × 68,6 × 29,0 см
без настольной подставки		144,0 × 90,6 × 6,4 см	126,1 × 80,4 × 6,4 см	99,4 × 65,2 × 6,4 см

Название модели KDL-	60LX900	52LX904/52LX900	40LX904/40LX900
Масса (прибл.)			
с настольной подставкой	49,8 кг	36,2 кг	23,7 кг
без настольной подставки	42,8 кг	30,2 кг	20,3 кг
Комплект поставки	См. “Проверка принадлежностей” (стр. 3).		
Дополнительные аксессуары	Кронштейн для настенной установки: SU-WL500 (KDL-60LX900) SU-WL700 (KDL-52/40LX904, KDL-52/40LX900) Кронштейн для размещения на стене: SU-WH500 3D очки: TDG-BR100 TDG-BR50		

*¹ Номинальная величина мощности потребления в дежурном режиме достигается после того, как телевизор выполнит необходимые внутренние процессы.

*² 4 часа в день и 365 дней в году



• Экономия энергопотребления

– При уменьшении настройки подсветки (яркость экрана) снижается энергопотребление.

– Настройка “Эко” (например “Энергосбережение”, “Отключение неиспользуемого ТВ”) помогает снизить энергопотребление и, тем самым, уменьшить расходы на оплату электричества.

– Если телевизор выключается с помощью переключателя **ENERGY SAVING SWITCH** (только в определенных моделях), энергопотребление будет практически нулевым.

Конструкция и технические характеристики могут быть изменены без уведомления.

3D очки TDG-BR100	
Вес	77 г (с батареей)
Тип батареек	CR2032/3V
Время работы от батареек	До 100 часов работы от батареек Срок службы батареек зависит от условий эксплуатации, окружающей среды (температуры) и марки батареек.
Размеры (прибл.) (ш × в × г)	179 × 40 × 183 мм

Установка принадлежностей (кронштейн для настенной установки)

К сведению покупателей:

Для обеспечения сохранности изделия и из соображений безопасности компания Sony настоятельно рекомендует привлекать для установки телевизора только дилеров или лицензированных подрядчиков Sony. Не пытайтесь выполнить установку самостоятельно.

К сведению дилеров и подрядчиков Sony:

Уделяйте повышенное внимание безопасности во время установки, периодического обслуживания и осмотра данного изделия.

Этот телевизор можно установить только с помощью кронштейна для настенной установки SU-WL500 (только для модели KDL-60LX900) или SU-WL700 (кроме модели KDL-60LX900) (продается отдельно).

- Для надлежащей установки см. инструкции, прилагаемые к настенному монтажному кронштейну.
- См. раздел “Отсоединение настольной подставки от телевизора” (стр. 8).

Для правильной установки данного изделия необходим достаточный опыт, в особенности при определении того, в состоянии ли стена выдержать вес телевизора. Обязательно привлечите для установки этого изделия на стену дилеров или лицензированных подрядчиков Sony и строго соблюдайте технику безопасности при выполнении работ по установке. Компания Sony не несет ответственности за любые поломки или травмы, вызванные неправильным обращением с изделием или его неправильной установкой.

SU-WL500 (только для модели KDL-60LX900)

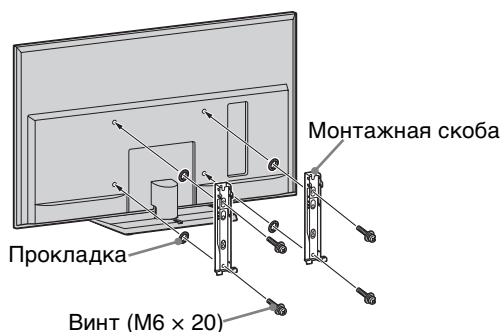

- При настенной установке телевизора выкрутите четыре винта, расположенные на задней панели телевизора. (Они вкручены в отверстия для винтов для настенной установки.) Обязательно сохраните выкрученные винты в надежном месте вне досягаемости детей.
- Прикрепите монтажную скобу с помощью четырех прилагаемых прокладок и четырех винтов M6 × 20.
- При закреплении монтажной скобы установите телевизор на настольную подставку.
- Прежде чем отсоединять настольную подставку, снимите нижнюю крышку и крышку разъемов. Для получения дополнительной информации см. шаг 4 (стр. 20).
- При повторном креплении настольной подставки обязательно вкрутите четыре винта (выкрученные ранее) в исходные отверстия на задней части телевизора.

Таблица размеров для установки телевизора

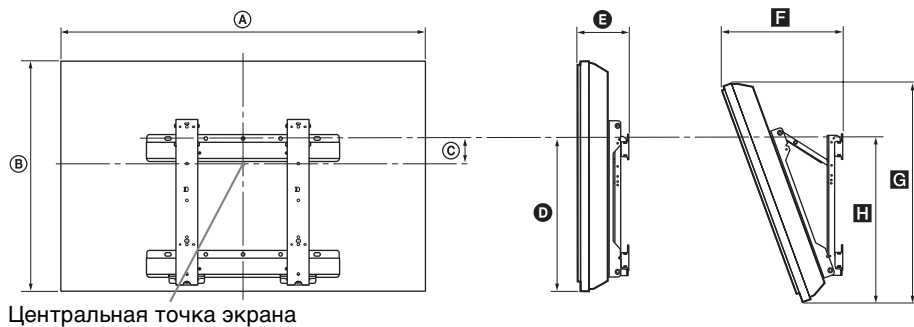

Единица измерения: см

Название модели KDL-	Размеры экрана		Координата положения центра экрана	Длина для каждого угла установки				
				Угол (0°)		Угол (20°)		
	A	B		C	D	E	F	G
60LX900	144,0	90,6	3,1	50,3	12,1	38,6	85,0	52,1

Рисунки над таблицей могут немного отличаться в зависимости от установки.

ПРЕДУПРЕЖДЕНИЕ

Стена, на которую будет устанавливаться телевизор, должна быть достаточно прочной, чтобы выдержать вес, по крайней мере, в четыре раза превышающий вес устанавливаемого телевизора. Для определения веса см. раздел “Технические характеристики” (стр. 16).

Схема/таблица расположения винтов и скоб

Название модели	Положение винтов	Положение скоб
KDL-60LX900	e, j	a

Положение винтов

При установке монтажной скобы на телевизор.

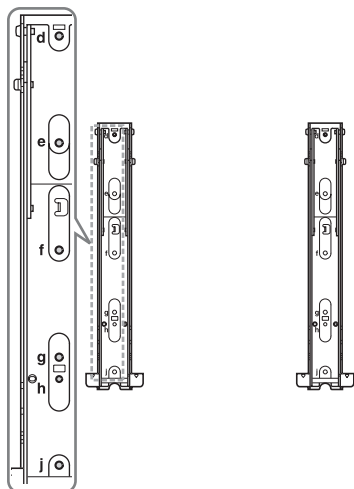

Положение скоб

При установке телевизора на опорный кронштейн.

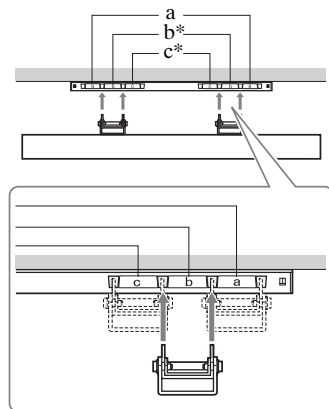

* Положение скоб “b” и “c” нельзя использовать для этих моделей.

SU-WL700 (кроме модели KDL-60LX900)

Установка на стену

Меры предосторожности

Обязательно надежно прикрепите монтажный кронштейн к стене, следуя инструкциям, приведенным в настоящем руководстве, а также в руководстве, прилагаемом к настенному монтажному кронштейну. Цифра в скобках обозначает количество шагов установки, описанных в руководстве по эксплуатации, прилагаемом к настенному монтажному кронштейну.

1 Проверьте детали, прилагаемые к настенному монтажному кронштейну (**1**).

См. руководство по эксплуатации, прилагаемое к настенному монтажному кронштейну.

2 Определите местоположение для установки. (**2**-1)

См. следующие материалы: “Таблица установочных размеров телевизора”. Обеспечьте наличие достаточного зазора между телевизором, потолком и выступающими частями стены, как указано в руководстве.

3 Установите опорный кронштейн на стену. (**2**-2 - **3**)

Определите местоположение винтов на стене и установите опорный кронштейн. Для получения дополнительной информации см. руководство по эксплуатации, прилагаемое к настенному монтажному кронштейну.

4 При необходимости отсоедините настольную подставку от телевизора. (**4**-1)

- Прежде чем отсоединять настольную подставку, снимите нижнюю крышку и крышку разъемов.

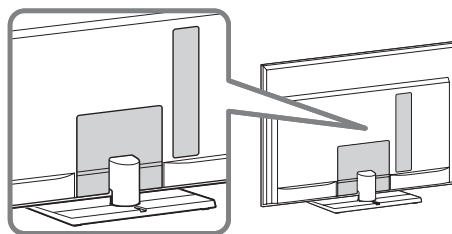

- Для получения дополнительной информации см. “Отсоединение настольной подставки от телевизора” (стр. 8).

5 Подключите прилагаемый кабель питания переменного тока. (**5**-1)

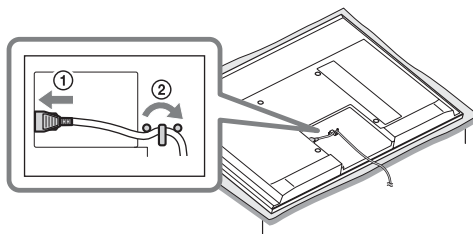

- Не прикрепляйте нижнюю крышку и крышку разъемов.

6 Разместите прокладки.

- ① Извлеките четыре винта и обязательно сохраните их в надежном месте вне досягаемости детей.

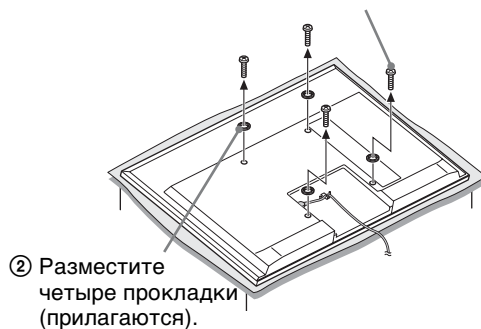

- ② Разместите четыре прокладки (прилагаются).



- При повторном креплении настольной подставки обязательно вкрутите четыре винта (выкрученные ранее) в исходные отверстия на задней части телевизора.

7 Подсоедините монтажный кронштейн к фиксирующему кронштейну. (4-3 - 4-7)

См. руководство по эксплуатации, прилагаемое к настенному монтажному кронштейну.

8 Подготовьте бумажный шаблон. (5-2)

1. См. следующий пункт “Таблица установочных размеров телевизора” и отметьте контуры телевизора на шаблоне.

2. Закрепите шаблон на стене с помощью клейкой ленты, как указано в руководстве, прилагаемом к настенному монтажному кронштейну.

Следуйте руководству по эксплуатации, прилагаемому к настенному монтажному кронштейну, для завершения установки. (5-3 - 6)

Таблица размеров для установки телевизора

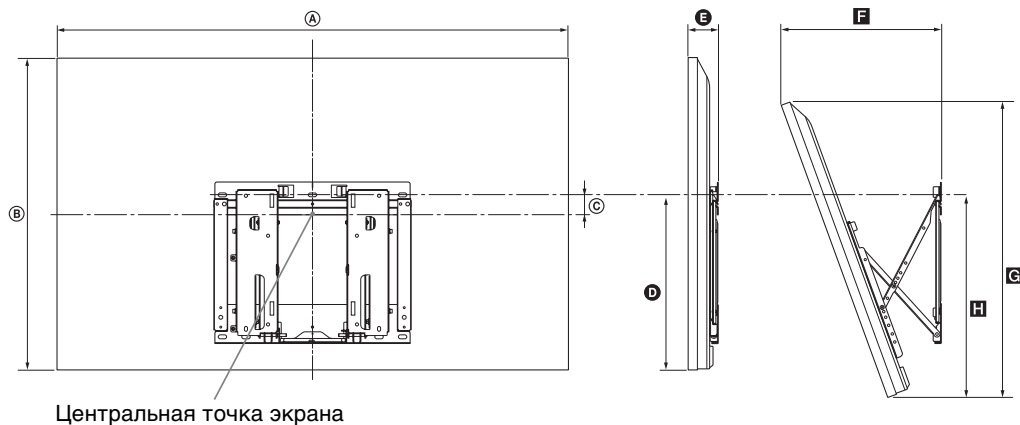

Центральная точка экрана

Единица измерения: см

Название модели KDL-	Размеры экрана		Координата положения центра экрана	Длина для каждого угла установки				
				Угол (0°)		Угол (20°)		
	A	B	C	D	E	F	G	H
52LX904/52LX900	126,1	80,4	1,3	43,4	7,5	39,0	75,3	49,5
40LX904/40LX900	99,4	65,2	8,9	43,4	7,5	33,8	61,0	49,5

Рисунки над таблицей могут немного отличаться в зависимости от установки.

ПРЕДУПРЕЖДЕНИЕ

Стена, на которую будет устанавливаться телевизор, должна быть достаточно прочной, чтобы выдержать вес, по крайней мере, в четыре раза превышающий вес устанавливаемого телевизора. Для определения веса см. раздел “Технические характеристики” (стр. 16).

Сведения по безопасности

Установка и подключение

Во избежание возгорания, поражения электрическим током, повреждения телевизора и/или травм выполняйте установку и эксплуатацию телевизора в соответствии с нижеследующими указаниями.

Установка

- Телевизор следует устанавливать вблизи легкодоступной сетевой розетки.
- Установите телевизор на ровную устойчивую поверхность.
- Настенная установка телевизора должна выполняться только квалифицированными специалистами сервисной службы.
- По соображениям безопасности настоятельно рекомендуется использовать аксессуары Sony, в том числе:
 - Кронштейн для настенной установки SU-WL500 (KDL-60LX900) SU-WL700 (KDL-52/40LX904, KDL-52/40LX900)
 - Кронштейн для размещения на стене SU-WH500
- При присоединении крепежного крюка к телевизору используйте только винты, входящие в комплект поставки кронштейна для настенной установки. В этих винтах длина резьбовой части, выступающей за прилегающую к телевизору поверхность крепежного крюка, составляет от 8 мм до 12 мм. Диаметр и длина винтов различны в зависимости от модели кронштейна для настенной установки. Использование винтов, отличных от входящих в комплект поставки, может привести к повреждению телевизора или вызвать его падение и т.д.

8 мм - 12 мм



Перемещение

- Перед перемещением телевизора отсоедините от него все кабели.
- Для переноски телевизора больших размеров требуются два или три человека.
- При переноске телевизора держите его, как показано на рисунке справа. Не прикладывайте усилия к ЖК-панели и рамке экрана.
- При подъеме или перемещении телевизора крепко придерживайте его снизу.
- При перевозке берегите телевизор от ударов и сильной вибрации.
- Если необходимо доставить телевизор в ремонтную мастерскую или перевезти в другое место, упакуйте его в картонную коробку и упаковочный материал, в которых он поставлялся изначально.

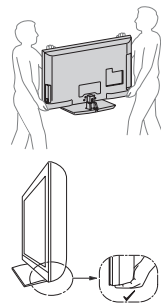

- Для обеспечения надлежащей вентиляции и предотвращения скопления грязи и пыли:
 - Не кладите телевизор экраном вниз; не устанавливайте телевизор перевернутым нижней стороной вверх, задом наперед или набок.
 - Не устанавливайте телевизор на полке, ковре, кровати или в шкафу;
 - Не накрывайте телевизор тканью, например, занавесками, а также газетами и т.п.
 - Не устанавливайте телевизор так, как показано на рисунке ниже.

Циркуляция воздуха нарушена.

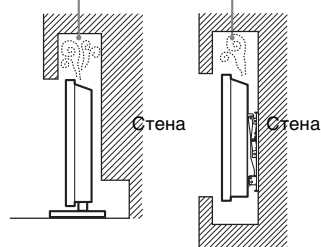

Вентиляция

- Никогда не перекрывайте вентиляционные отверстия и не вставляйте в них никакие предметы.
- Оставьте свободное пространство вокруг телевизора, как показано на рисунке ниже.
- Для обеспечения надлежащей циркуляции воздуха настоятельно рекомендуется использовать специальный кронштейн для настенной установки производства компании Sony.

Настенная установка

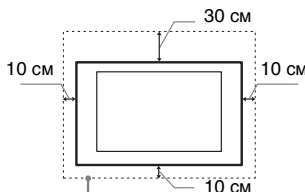

Обеспечьте вокруг телевизора расстояние не меньше указанного.

Установка на подставке

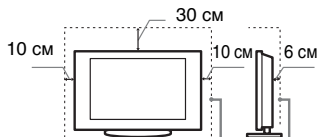

Обеспечьте вокруг телевизора расстояние не меньше указанного.

Кабель питания

Во избежание возгорания, поражения электрическим током, повреждения телевизора и/или травм обращайтесь с кабелем питания и сетевой розеткой в соответствии с нижеследующими указаниями:

- Используйте только кабели питания поставки Sony, не пользуйтесь кабелями других поставщиков.
- Вставляйте вилку в розетку до конца.
- Используйте для питания телевизора только сеть переменного тока напряжением 220-240 В.
- Выполняя кабельные соединения между устройствами, в целях безопасности извлеките кабель питания из сетевой розетки и будьте осторожны, чтобы не запнуться о кабели.
- Перед выполнением каких-либо работ с телевизором или его переноской выньте вилку кабеля питания от сети.
- Кабель питания не должен находиться рядом с источниками тепла.
- Регулярно чистите вилку кабеля питания, предельно вынимая ее из розетки. Если на вилке имеется пыль, в которой скапливается влага, это может привести к повреждению изоляции и, как следствие, к возгоранию.

Примечания

- Не используйте входящий в комплект поставки кабель питания с другим оборудованием.
- Не пережимайте, не перегибайте и не перекручивайте кабель питания, прилагайте излишние усилия. В противном случае могут оголиться или переломиться внутренние жилы кабеля.
- Не изменяйте конструкцию кабеля питания.
- Не ставьте и не кладите никакие тяжелые предметы на кабель питания.
- Вынимая кабель питания из розетки, не тяните за сам кабель.
- Не подключайте слишком много приборов к одной электророзетке.
- Не пользуйтесь электророзеткой с плохими контактами.

Запрещенные типы установок

Во избежание возгорания, поражения электрическим током, повреждения телевизора и/или травм не устанавливайте/не эксплуатируйте телевизор в таких местах, помещениях и ситуациях, которые перечислены ниже.

Места расположения:

На открытом воздухе (под прямыми солнечными лучами), на берегу моря, на корабле или другом судне, в автомобиле, в медицинских учреждениях, в неустойчивом положении; вблизи воды, или там, где возможно воздействие на него дождя, влаги или дыма.

Помещения:

В жарких, влажных или слишком запыленных помещениях; в местах, где могут быть насекомые; в таких местах, в которых телевизор может быть подвержен механической вибрации; вблизи огнеопасных объектов (свечей и др.). На телевизор не должны попадать какие-либо капли или брызги; нельзя ставить на него предметы, содержащие жидкости, например вазу с цветами.

Ситуации:

Не касайтесь телевизора мокрыми руками; не эксплуатируйте его со снятым корпусом или с дополнительными аксессуарами, не рекомендованными изготовителем. Во время грозы отключайте телевизор от розетки электропитания и антенны.

Осколки:

- Не бросайте никакие предметы в телевизор. От удара экранное стекло может разбиться и нанести серьезную травму.
- Если на поверхности телевизора образовались трещины, перед тем, как прикоснуться к нему, выньте кабель питания из розетки. В противном случае Вы можете получить удар электрическим током.

Если телевизор не используется

- Если Вы не собираетесь пользоваться телевизором в течение нескольких дней, по соображениям безопасности и энергосбережения его следует отключить от сети электропитания.
- Так как телевизор не отключается от сети при выключении кнопкой, для его полного отключения от электропитания выньте вилку кабеля питания из розетки.
- Следует иметь в виду, что некоторые телевизоры обладают функциями, для корректной работы которых требуется оставлять телевизор в дежурном режиме.

Меры предосторожности в отношении детей

- Не позволяйте детям взбираться на телевизор.
- Храните мелкие детали вне досягаемости детей, чтобы они не могли случайно проглотить их.

Если имеют место следующие неисправности...

Немедленно выключите телевизор и выньте вилку кабеля питания из розетки в следующих случаях.

Обратитесь к своему дилеру или в сервисный центр Sony для того, чтобы квалифицированные специалисты сервисной службы выполнили проверку телевизора.

В случае, если:

- Поврежден кабель питания.
- Электророзетка имеет плохие контакты.
- Телевизор получил повреждения в результате падения, удара или попадания брошенным в него предметом.
- Внутри корпуса телевизора через отверстия попала жидкость или какой-либо предмет.

Предупреждение

Во избежание возгорания держите свечи или источники открытого огня вдали от изделия на всем протяжении его работы.



Меры предосторожности

Просмотр телевизора

- При просмотре видеоизображений 3D или во время игр в формате 3D некоторые люди могут испытывать дискомфорт (например, напряжение глаз, усталость или тошноту). Компания Sony рекомендует, чтобы все зрители делали регулярные перерывы при просмотре видеоизображений 3D или во время игр в формате 3D. Продолжительность и частота перерывов зависит от индивидуальных потребностей. Нужно выбрать наиболее подходящий вариант. В случае дискомфорта необходимо прекратить просмотр видеоизображений 3D и игры в формате 3D, пока дискомфорт не исчезнет; при необходимости следует обратиться к врачу. Необходимо также обратиться (i) к руководству по эксплуатации любого другого устройства или носителя, используемого с телевизором и (ii) для получения последней информации посетите наш веб-сайт (<http://www.sonyeurope.com/myproduct>). Зрение маленьких детей (особенно в возрасте до шести лет) еще не сформировано. Прежде чем разрешать детям смотреть видеоизображения 3D или играть в игры в формате 3D, обратитесь к врачу (например, педиатру или офтальмологу). Дети должны находиться под контролем взрослых для соблюдения вышеуказанных рекомендаций.
- При использовании функции имитации 3D-эффекта помните, что отображаемое изображение моделируется данным телевизором путем преобразования исходного изображения.
- Смотрите телевизор при достаточном освещении; просмотр при плохом освещении или в течение чрезмерно продолжительного времени утомляет глаза.
- При использовании наушников не устанавливайте слишком большую громкость, чтобы не повредить слух.

ЖК-экран

- Хотя ЖК-экран изготовлен по высокоточной технологии и число эффективных точек достигает 99,99% и выше, на экране могут постоянно появляться черные или яркие цветные (красные, синие или зеленые) точки. Это структурное свойство ЖК-экрана, которое не является признаком неисправности.
- Не нажимайте на защитный фильтр, не царапайте его и не ставьте на телевизор какие-либо предметы. Это может привести к неравномерности изображения или повреждению ЖК-экрана.
- Если телевизор работает в холодном месте, изображение может оказаться размытым или слишком темным. Это не является признаком неисправности. Эти явления исчезнут с повышением температуры.

- При продолжительной демонстрации неподвижного изображения могут появляться остаточные изображения. Через несколько секунд они могут исчезнуть.
- Во время работы телевизора экран и корпус нагреваются. Это не является признаком неисправности.
- ЖК-экран содержит небольшое количество жидких кристаллов. Некоторые люминесцентные лампы, применяемые в этом телевизоре, содержат также ртуть. При утилизации соблюдайте соответствующие местные положения и инструкции.

Уход за поверхностью экрана, корпусом телевизора и их чистка

Перед чисткой телевизора или вилки кабеля питания отсоедините кабель от сети.

Для обеспечения сохранности конструктивных материалов и покрытия экрана телевизора соблюдайте следующие меры предосторожности.

- Для удаления пыли с поверхности экрана/корпуса телевизора осторожно протирайте его мягкой тканью. Если пыль не удаляется полностью, протрите экран мягкой тканью, слегка смоченной в слабом растворе мягкого моющего средства.
- Не разбрызгивайте воду или моющее средство прямо на телевизор. Скопление жидкости внизу экрана или на наружных поверхностях может привести к выходу телевизора из строя.
- Ни в коем случае не используйте никакие абразивные материалы, щелочные/кислотные очистители, чистящие порошки и такие летучие растворители, как спирт, бензин, разбавитель или инсектициды. Применение этих веществ или длительный контакт с изделиями из резины/винила могут повредить покрытие корпуса или поверхность экрана.
- Для обеспечения надлежащей вентиляции рекомендуется периодически прочищать вентиляционные отверстия с помощью пылесоса.
- При регулировке угла наклона телевизора изменяйте его положение медленно и осторожно во избежание соскальзывания телевизора с подставки.

Дополнительные устройства

- Держите дополнительные компоненты или оборудование, излучающее электромагнитные волны, на расстоянии от телевизора. В противном случае может иметь место искажение изображения и/или звука.
- Данное оборудование протестировано и признано отвечающим требованиям к предельным значениям, установленным в Директиве ЭМС, при использовании соединительного сигнального кабеля длиной менее 3 метров.

Батарейки

- Вставляя батарейки, соблюдайте полярность.
- Не используйте одновременно батарейки различных типов или старые и новые батарейки.
- При утилизации батареек всегда соблюдайте правила охраны окружающей среды. В некоторых регионах правила утилизации батареек могут быть регламентированы. Просьба обращаться по этому поводу в местные органы власти.
- Бережно обращайтесь с пультом ДУ. Не бросайте его, не становитесь на него и не лейте на него никаких жидкостей.
- Не оставляйте пульт ДУ вблизи источников тепла или в месте, подверженном прямому воздействию солнечных лучей, или во влажном помещении.

Беспроводная функция устройства

- Не используйте устройство вблизи медицинского оборудования (электронных стимуляторов сердца и т.д.), поскольку это может привести к неисправности последнего.
- Несмотря на то, что данное устройство передает/получает зашифрованные сигналы, остерегайтесь несанкционированного перехвата сигнала. Мы не несем ответственности за любую проблему такого рода.

Утилизация телевизора



Утилизация отслужившего электрического и электронного оборудования (директива

применяется в странах Евросоюза и других европейских странах, где действуют системы раздельного сбора отходов)

Данный знак на устройстве или его упаковке обозначает, что данное устройство нельзя утилизировать вместе с прочими бытовыми отходами. Его следует сдать в соответствующий приемный пункт переработки электрического и электронного оборудования. Неправильная утилизация данного изделия может привести к потенциально негативному влиянию на окружающую среду и здоровье людей, поэтому для предотвращения подобных последствий необходимо выполнять специальные требования по утилизации этого изделия. Переработка данных материалов поможет сохранить природные ресурсы. Для получения более подробной информации о переработке этого изделия обратитесь в местные органы городского управления, службу

сбора бытовых отходов или в магазин, где было приобретено изделие.



Утилизация использованных элементов питания (применяется в странах

Евросоюза и других европейских странах, где действуют системы раздельного сбора отходов)

Данный знак на элементе питания или упаковке означает, что элемент питания, поставляемый с устройством, нельзя утилизировать вместе с прочими бытовыми отходами. На некоторых элементах питания данный символ может комбинироваться с символом химического элемента. Символы ртути (Hg) или свинца (Pb) указываются, если содержание данных металлов менее 0,0005% (для ртути) и 0,004% (для свинца) соответственно. Обеспечивая правильную утилизацию использованных элементов питания, вы предотвращаете негативное влияние на окружающую среду и здоровье людей, возникающее при неправильной утилизации. Вторичная переработка материалов, использованных при изготовлении элементов питания, способствует сохранению природных ресурсов. При работе устройств, для которых в целях безопасности, выполнения каких-либо действий или сохранения имеющихся в памяти устройств данных необходима подача постоянного питания от встроенного элемента питания, замену такого элемента питания следует производить только в специализированных сервисных центрах. Для правильной утилизации использованных элементов питания, после истечения срока службы, сдавайте их в соответствующий пункт по сбору электронного и электрического оборудования. Об использовании прочих элементов питания, пожалуйста, узнайте в разделе, в котором даны инструкции по извлечению элементов питания из устройства, соблюдая меры безопасности. Сдавайте использованные элементы питания в соответствующие пункты по сбору и переработке использованных элементов питания. Для получения более подробной информации о вторичной переработке данного элемента питания, пожалуйста, обратитесь в местные органы городского управления, службу сбора бытовых отходов или в магазин, где было приобретено изделие.

Вступ

Дякуємо, що ви обрали цей продукт від Sony. Перед початком експлуатації телевізора уважно прочитайте цей посібник і збережіть його для використання у майбутньому.

Примітки щодо функції цифрового телебачення

- Усі функції, пов'язані з цифровим телебаченням (DVZ), працюватимуть тільки в тих країнах або регіонах, де транслюється цифровий ефірний сигнал DVB-T (MPEG-2 та H.264/MPEG-4 AVC) або де є доступ до сумісного абонентського кабельного вводу DVB-C (MPEG-2 та H.264/MPEG-4 AVC). Дізнайтеся у свого продавця, чи є можливість приймати сигнал DVB-T у місці вашого проживання, або запитайте свого провайдера кабельного телебачення, чи сумісний кабельний сервіс DVB-C, що ними надається, із цим телевізором.
- Ваш провайдер кабельного телебачення може стягати платню за свої послуги або потребувати вашої згоди з положеннями та умовами своєї діяльності.
- Цей телевізор відповідає технічним вимогам DVB-T і DVB-C, але його сумісність із майбутніми цифровими ефірними передачами DVB-T і цифровими кабельними передачами DVB-C не гарантована.
- Деякі функції цифрового телебачення можуть бути недоступними у певних країнах або регіонах, а кабель DVB-C може не працювати належним чином із деякими провайдерами.

Список сумісних провайдерів кабельного телебачення див. на веб-сайті підтримки: <http://support.sony-europe.com/TV/DVBC/>



- Інструкції щодо «Встановлення кронштейна для настінного кріплення» вміщені в посібник з експлуатації цього телевізора.
- Представлення ілюстрацій, використаних у цьому посібнику, може залежати від моделі телевізора.

Інформація про товарні знаки

DVZ є зареєстрованим товарним знаком проекту DVB.

HDMI, логотип HDMI і High-Definition Multimedia Interface є торговими марками або зареєстрованими товарними знаками HDMI Licensing LLC у США та інших країнах.

DLNA®, логотип DLNA і DLNA CERTIFIED® є торговельними марками, знаками обслуговування або сертифікаційними знаками Digital Living Network Alliance.

DivX® – технологія стискання відеофайлів, розроблена компанією DivX, Inc.

DivX, DivX Certified та пов'язані логотипи – товарні знаки компанії DivX, Inc., що використовуються за ліцензією. ПРО ВІДЕО DIVX: DivX® – цифровий формат відео, створений компанією DivX, Inc. Цей виріб офіційно сертифікований (DivX Certified) для відтворення відео у форматі DivX. На сайті www.divx.com можна отримати детальнішу інформацію, а також

програми для конвертування файлів у формат DivX.

ПРО DIVX VIDEO-ON-DEMAND: для користування послугою DivX Video-on-Demand (VOD) цей пристрій, сертифікований як DivX Certified®, необхідно зареєструвати. Щоб

згенерувати код реєстрації, відкриті розділ DivX VOD у меню налаштування пристрою. Уведіть цей код на сайті vod.divx.com, щоб завершити реєстрацію. Там також можна отримати детальнішу інформацію про послугу DivX VOD. Вироблено за ліцензією Dolby Laboratories. Dolby і символ із подвійною літерою D є товарними знаками Dolby Laboratories.

«BRAVIA» і BRAVIA є товарними знаками компанії Sony Corporation. «XMB™» і «CrossMediaBar» є товарними знаками Sony Corporation і Sony Computer Entertainment Inc.

Логотип «FACE DETECTION» є торговельною маркою Sony Corporation. Oracle, Java і усі товарні знаки та емблеми на основі Java є товарними знаками чи зареєстрованими товарними знаками корпорації Oracle або її дочірніх компаній. Інші назви можуть бути товарними знаками відповідних власників.



Примітка щодо сигналів у бездротових мережах

1. Цим Sony сповіщає, що це обладнання відповідає основним вимогам та іншим застосовним положенням Директиви 1999/5/EC. Отримати Декларацію відповідності (DoC) щодо Директиви R&TTE можна в Інтернеті за такою адресою: <http://www.compliance.sony.de/>



2. Система бездротового телебачення може використовуватися у таких країнах ЄС:

Австрія, Бельгія, Болгарія, Кіпр, Чеська Республіка, Данія, Естонія, Фінляндія, Франція, Німеччина, Греція, Угорщина, Ісландія, Ірландія, Італія, Латвія, Ліхтенштейн, Литва, Люксембург, Мальта, Нідерланди, Норвегія, Польща, Португалія, Словацька Республіка, Румунія, Словенія, Іспанія, Швеція, Швейцарія, Туреччина та Велика Британія.

Це обладнання може використовуватися в інших країнах за межами Європи.

Система бездротового телебачення - інформація щодо відповідності до регламентуючих норм

Клієнтам у Італії

- приватне користування регулюється законодавчим декретом № 259 від 01.08.2003 р. («Закон про електронні засоби зв'язку»). Зокрема, стаття 104 визначає умови, які передбачають обов'язкове отримання попереднього загального дозволу; стаття 105 обумовлює обмежене використання мережі;
- використання з наданням загального доступу через RLAN до телекомунікаційних мереж і послуг (наприклад, до системи бездротового телебачення) регулюється адміністративним декретом від 28.05.2003, з поправками, та статтею 25 (загальні положення щодо мереж електронного зв'язку та відповідних послуг) Закону про електронні засоби зв'язку.
- приватне користування регулюється адміністративним декретом від 12.07.2007 р.

Клієнтам у Норвегії

Використання цього радіообладнання в географічній зоні в радіусі 20 км від центру селища Нью-Олесунд, провінція Свальбард, заборонено.

Клієнтам на Кіпрі

Кінцевий користувач мусить зареєструвати пристрої RLAN (або WAS, або Wi-Fi) у Департаменті електронного зв'язку (P.I. 365/2008 та P.I. 267/2007).

P.I. 365/2008 - Наказ щодо радіозв'язку («Категорії станцій, що потребують надання загального дозволу та підлягають реєстрації») від 2008 р.

P.I. 267/2007 - Загальний дозвіл щодо використання радіочастот локальними радіомережами та системами бездротового доступу, що включають локальні радіомережі (WAS/RLAN).

Клієнтам у Франції

Функція WLAN (Wi-Fi) цього цифрового кольорового РК-телевізора повинна використовуватися тільки всередині приміщень. На території Франції забороняється будь-яке використання функції WLAN (Wi-Fi) цього цифрового кольорового РК-телевізора за межами приміщень. При використанні за межами приміщень обов'язково виберіть функцію WLAN (Wi-Fi) цього цифрового кольорового РК-телевізора. (Стаття ART Decision 2002-1009, доповнена умовами статті ART Decision 03-908, яка регламентує обмеження використання радіочастот.)

Розташування ідентифікаційної етикетки

Етикетки, на яких вказано номер моделі й електричні параметри (відповідно до діючих правил безпеки), знаходяться ззаду на телевізорі. Їх можна знайти під задньою кришкою.

Посібник із початкового налаштування

4

Інформація щодо безпечної експлуатації.....	9
Застережні заходи.....	10
Елементи керування/індикатори пульта й телевізора	12

Перегляд телебачення

Перегляд телебачення	18
Використання цифрової електронної програми телепередач (EPG)	20
Використання функції «Избранные»	21
Перегляд тримірних зображень і графічного вмісту	23

Використання додаткового обладнання

Підключення додаткового обладнання	27
Перегляд вмісту, що надається додатковими приладами	30
Відтворення «Фото/Музыка/Видео» за допомогою USB	30
Використання BRAVIA Sync із функцією «Контроль по HDMI»	32
Керування додатковим обладнанням за допомогою пульта дистанційного керування телевізора	33

Використання функцій домашньої мережі

Підключення до мережі	37
Вбудована підтримка бездротової мережі	38
Послуга BRAVIA Internet Video	39
Користування функцією Інтернет-виджеты BRAVIA	40
Відтворення «Фото/Музыка/Видео» через мережу	41
Перевірка мережевого підключення	42
Регулювання для Настройки отображения серверов	42

Використання функцій меню

Перехід по пунктах початкового меню телевізора у рядку XMB™	43
Меню параметрів телевізора.....	44

Додаткова інформація

Встановлення аксесуарів (кронштейн для настінного кріплення).....	59
Технічні характеристики.....	64
Пошук та усунення несправностей.....	67
Алфавітний покажчик.....	74

Перед використанням телевізора прочитайте розділ «Інформація щодо безпечної експлуатації» (стор. 9). Збережіть цей посібник для використання в майбутньому.

Посібник із початкового налаштування

Перед використанням

Щоб перевірити додаткові прилади

Кабель живлення (1)

Тримач для кабелю (1) (окрім KDL-60LX900)

Пульт дистанційного керування (1)

Батареї AAA (тип R3) (2)

Настільна підпора (1)^{*1} (окрім KDL-60LX900)

Гвинти для кріплення настільної підпори (M5 × 16) (4) (окрім KDL-60LX900)

Монтажні гвинти для настільної підпори (M5 × 16) (4) (тільки KDL-40LX904/LX900)

Чорні шайби (4) (тільки KDL-52/40LX904 і KDL-52/40LX900)

Сріблясті шайби (4) (тільки KDL-60LX900)

Гвинти (M6 × 20) (4) (тільки KDL-60LX900)

Задня кришка стійки (1)^{*2}

Задня кришка (1)^{*3}

Окуляри 3D (батареяка додається) (2)

Мішечок для окулярів 3D (2)

^{*1} Модель KDL-40LX904/LX900: складіть настільну підпору, використовуючи монтажні гвинти, що додаються.

Інформація щодо складання настільної підпори наведена у листівці, що додається.

^{*2} У моделі KDL-60LX900 задня кришка стійки прикріплена до настільної підпори виробником.

^{*3} У моделі KDL-60LX900 задня кришка прикріплена до телевізора виробником.

Щоб вставити батареї у пульт дистанційного керування

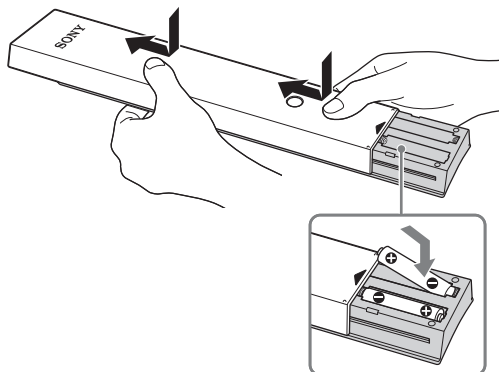

1 Зніміть захисну плівку.

2 Натисніть і посуňte кришку вгору.

4 UA

1: Прикріплення настільної підпори (окрім KDL-60LX900)

1 Вказівки з кріплення для деяких моделей телевізорів наведено в інструкції до настільної підпори.

2 Розмістіть телевізор на настільній підпорі.

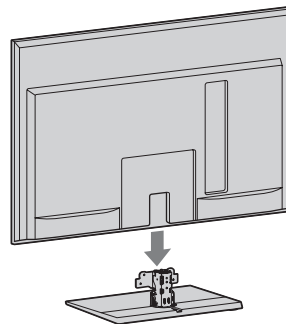

3 Прикрутіть телевізор до настільної підпори через отвори, позначені стрілками (↑), за допомогою гвинтів, що додаються.

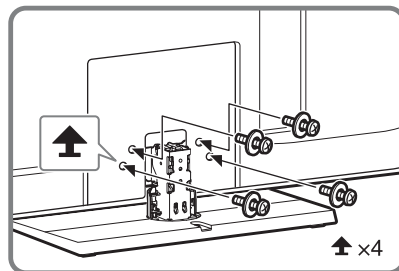

• Якщо застосовується електрична викрутка, встановіть значення моменту затягнення приблизно на 1,5 Н·м {15 кгс·см}.

4 Після закручування всіх гвинтів закріпіть додану задню кришку стійки на настільній підпорі.

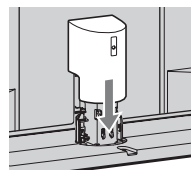



- Подбайте, щоб перед телевизором не було інших предметів.

Інфрачервоний датчик



Передавач 3D сигналу

Інтелектуальний датчик присутності

- Не піддавайте інтелектуальний датчик присутності дії прямих сонячних променів та інших джерел світла, аби уникнути перебоїв у його роботі.

2: Підключення антени/декодера/записуючого пристрою (наприклад, записувача DVD)

Підключення декодера/записуючого пристрою (наприклад, записуючого DVD-пристрою) за допомогою SCART

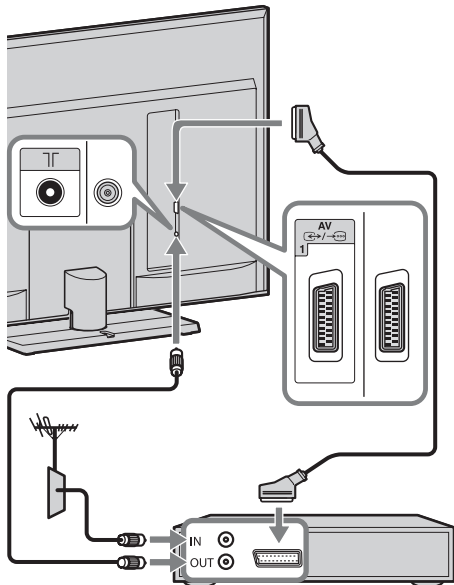

Декодер/записуючий пристрій (наприклад, записуючий DVD-пристрій)



- Для цього з'єднання рекомендується використовувати універсальний кабель SCART із прямокутним штекером.

Підключення декодера/записуючого пристрою (наприклад, записуючого DVD-пристрою) за допомогою HDMI

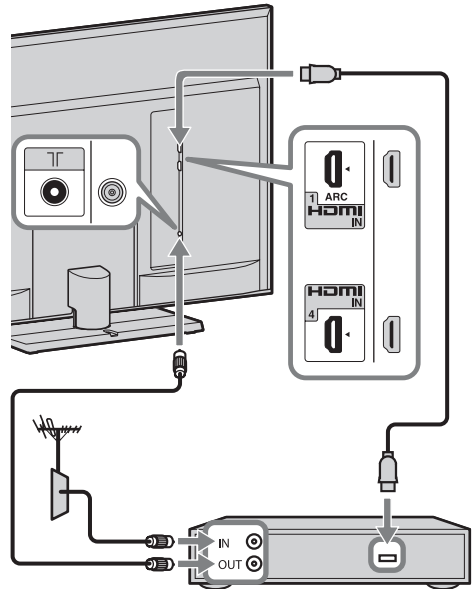

Декодер/записуючий пристрій (наприклад, записуючий DVD-пристрій)



- Моделі KDL-52/40LX904 і KDL-52/40LX900: після під'єднання кабелів встановіть задню кришку телевизора й задню кришку стійки.

Відокремлення кришки блока роз'ємів

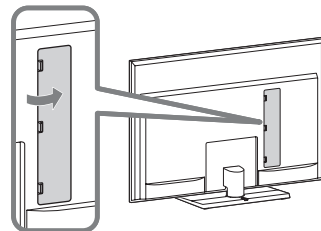

- Під'єднавши кабелі, встановіть на телевизор кришку блока роз'ємів.

3: Запобігання перекиданню телевізора

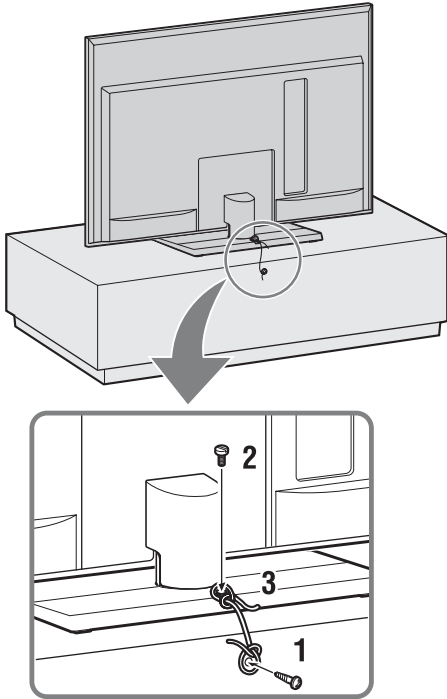

- 1 Вкрутіть шуруп (діаметром 4 мм, не додається) у підставку під телевізор.
- 2 Вкрутіть гвинт кріплення (M4 × 16, не додається) в отвір для гвинта у телевізорі.
- 3 Зв'яжіть шуруп й гвинт кріплення міцним шнуром (не додається).

4: Зв'язування кабелів



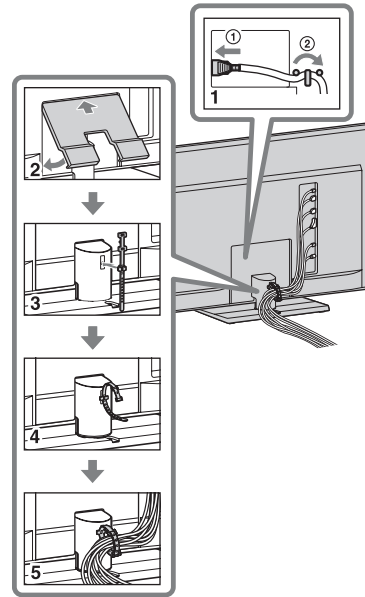

- Тримач для кабелю доступний для моделей KDL-52/40LX904 й KDL-52/40LX900. Аби зв'язати кабелі, виконайте кроки 3 - 5.

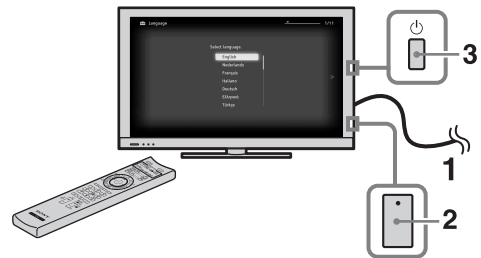

- Не зв'язуйте кабель живлення з іншими кабелями.

5: Виконання початкових налаштувань



- 1 Підключіть телевізор до електричної розетки.
- 2 Переконайтеся, що параметр **ENERGY SAVING SWITCH** (●) (стор. 12).
- 3 Натисніть кнопку  на телевізорі. При першому вклученні телевізора на екрані з'являється вибір мови.

4



Виконуйте інструкції, що з'являються на екрані.

Автопоиск цифр. станцій: При виборі пункту «Кабель» рекомендовано вибрати опцію «Быстрое сканирование» для швидкого налаштування. Встановіть значення пунктів «Частота» й «Идентификатор сети» відповідно до інформації, яку надав оператор мережі кабельного телебачення. Якщо при використанні опції «Быстрое сканирование» жодного каналу не знайшлося, спробуйте опцію «Полное сканирование» (це може тривати довше).



- Функція «Полное сканирование» може бути недоступна в деяких регіонах та країнах.

Список сумісних провайдерів кабельного телебачення див. на веб-сайті підтримки:
<http://support.sony-europe.com/TV/DVBC/>

Сортировка прогр.: Якщо потрібно змінити порядок аналогових каналів, виконайте кроки, наведені у розділі «Сортировка прогр.» (стор. 54).



- Канали також можна налаштувати вручну (стор. 55).

Налаштування кута перегляду телевізора (окрім KDL-60LX900)

Кут повороту цього телевізора можна регулювати в межах нижченаведених значень.

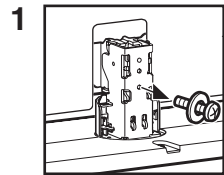
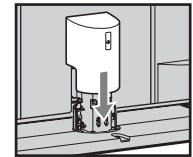
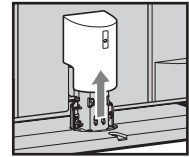
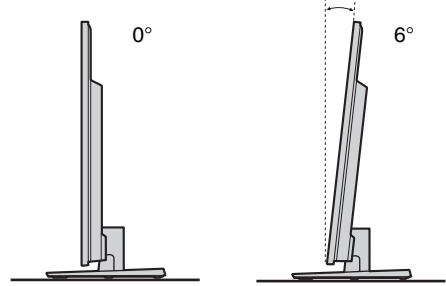

1 Викрутіть гвинт, як показано на малюнку.

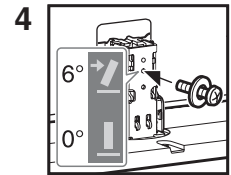

4 Закрутіть гвинт у верхній отвір настільної підпори.

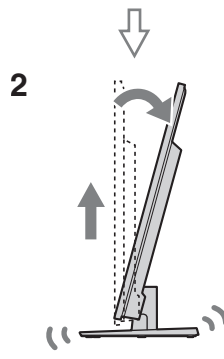

2 Підніміть і нахиліть телевізор.

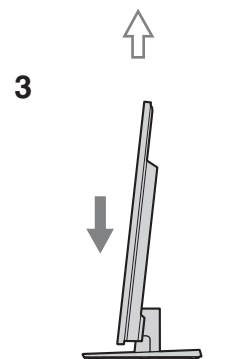

3 Опустіть телевізор.



- Щоб знову встановити кут 0°, виконайте процедуру у зворотному порядку.

Від'єднання настільної підпори від телевізора



- Зніміть задню кришку стійки й задню кришку телевізора перед тим, як відокремити настільну підпору.
- Викрутіть гвинти, на які вказують позначки зі стрілками ↑ на телевізорі.
- Від'єднуйте настільну підпору тільки, якщо збираєтеся встановити на телевізор відповідне приладдя.

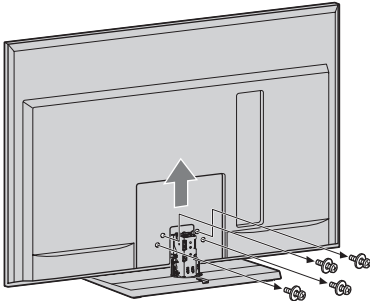

- Перед тим, як увімкнути телевізор, обов'язково встановіть його вертикально. Аби запобігти нерівномірності зображення, не вмикайте телевізор, РК-панель якого спрямована лицьовою поверхнею дотолу.

Інформація щодо безпечної експлуатації

Встановлення/ налаштування

Встановіть та використовуйте телевізор згідно з нижченаведеними інструкціями з метою запобігання ризику виникнення пожежі, ураження електричним струмом та/або травм.

Встановлення

- Телевізор має бути встановлений поблизу легкодоступної електричної розетки.
- Поставте телевізор на надійній рівній поверхні.
- Встановлення телевізора на стіну повинен здійснювати тільки кваліфікований працівник центру сервісного обслуговування.
- З міркувань безпеки рекомендується використовувати допоміжне приладдя виробництва Sony, зокрема:
 - Кронштейн для настінного кріплення SU-WL500 (KDL-60LX900) SU-WL700 (KDL-52/40LX904, KDL-52/40LX900)
 - Кронштейн для настінного монтажу SU-WH500
- Приєднуючи монтажні гаки до телевізора, обов'язково використовуйте гвинти, що надаються у комплекті з кронштейном для настінного кріплення. Гвинти у комплекті зроблені таким чином, що сягають від 8 мм до 12 мм у довжину, якщо відміряти від з'єднувальної поверхні монтажного гака. Діаметр і довжина гвинтів варіюються залежно від моделі кронштейна для настінного кріплення. Використання будь-яких інших гвинтів, крім комплектних, може призвести до внутрішнього пошкодження телевізора або його падіння тощо.

8 мм - 12 мм

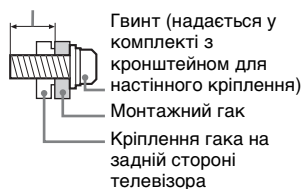

Транспортування

- Перед транспортуванням телевізора від'єднайте всі кабелі.
- Для транспортування великого телевізора потрібно дві або три особи.
- При транспортуванні телевізора вручну тримайте його так, як показано на малюнку праворуч. Не натискайте на РК-панель та рамку довкола екрана.
- Піднімаючи або переміщуючи телевізор, міцно тримайте його знизу.
- При переміщенні телевізора оберігайте його від поштовхів або надмірної вібрації.
- При транспортуванні телевізора до сервісного центру або при переїзді запакуйте його в коробку, використовуючи призначені для нього пакувальні матеріали.

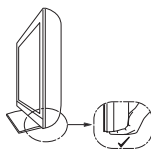

- Не накривайте телевізор тканиною, такою як занавіски, або іншими речами, наприклад газетами тощо.
- Не встановлюйте телевізор так, як показано нижче.

Циркуляція повітря неможлива.

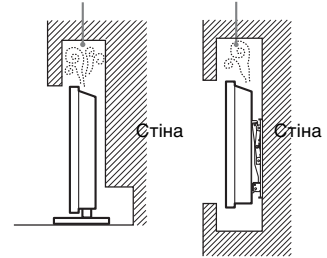

Силовий шнур

Поводьтесь із силовим шнуром і розеткою у зазначений нижче спосіб, щоб запобігти ризику виникнення пожежі, ураження електричним струмом або пошкодження та/або травм:

- Використовуйте силовий шнур, наданий тільки компанією Sony, а не іншими постачальниками.
- Вставляйте штепсель до електричної розетки до кінця.
- Підключайте телевізор тільки до мережі змінного струму з напругою 220-240 В.
- При підключенні кабелів заради власної безпеки обов'язково від'єднайте силовий шнур і слідкуйте, щоб не заплутатися ногами у кабелях.
- Від'єднайте силовий шнур від розетки перед ремонтом або переміщенням телевізора.
- Тримайте силовий шнур подалі від джерел тепла.
- Регулярно виймайте штепсель із розетки й очищайте його. Якщо штепсель вкритий пилом і на нього потрапляє волога, його ізоляція може зіпсуватися, що може призвести до пожежі.

Вентиляція

- Ніколи не закривайте вентиляційні отвори і нічого не вставляйте у корпус.
- Залишіть вільний простір навколо телевізора, як показано нижче.
- Для забезпечення належної циркуляції повітря настійно рекомендуємо використовувати кронштейн для настінного кріплення виробництва Sony.

Встановлення на стіні

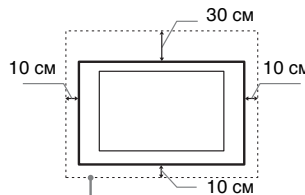

Залиште принаймні такий простір вільним навколо телевізора.

Встановлення за допомогою підпори

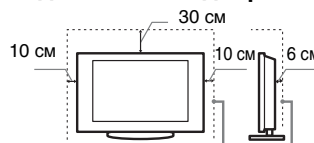

Залиште принаймні такий простір вільним навколо телевізора.

- Для забезпечення належної вентиляції та запобігання накопиченню бруду або пилу:
 - Не кладіть телевізор у горизонтальне положення, не встановлюйте його нижньою стороною догори, задом наперед або на бік.
 - Не ставте телевізор на полицю, килим, постіль або у шафу.

Примітки

- Не використовуйте наданий силовий шнур із жодним іншим обладнанням.
- Не защемляйте, не згинайте і не перекручуйте силовий шнур надто сильно. Струмopовідні жили можуть оголитися або зламатися.
- Не модифікуйте силовий шнур.
- Не кладіть важкі речі на силовий шнур.
- Не тягніть силовий шнур при від'єднанні його від електричної розетки.
- Не підключайте надто багато приладів до однієї розетки.
- Не використовуйте електричну розетку, що не забезпечує належного прилягання контактів штепселя.

Заборонене використання

Не встановлюйте/використовуйте телевизор у нижчезазначених місцях, оточеннях і ситуаціях, оскільки це може призвести до несправності телевизора, пожежі, ураження електричним струмом, пошкодження та/або травм.

Місце:

Надворі (під прямим сонячним промінням), на морському узбережжі, на кораблі або іншому судні, всередині транспортного засобу, у медичних закладах, нестабільних місцях, поблизу відкритих водойм або джерел води, в умовах дощу або диму.

Оточення:

Гарячі, вологі або надмірно запилені місця; місця, куди можуть потрапити комахи; де телевизор може зазнати механічної вібрації, поблизу займистих речей (свічок тощо). Захищайте телевизор від крапель і бризок рідини та не ставте на нього наповнені рідиною предмети, наприклад вази.

Ситуація:

Не використовуйте телевизор, якщо у вас мокрі руки, якщо корпус телевизора знятий, а також не використовуйте його з приладами, не рекомендованим виробником. Від'єднуйте телевизор від розетки та антени під час грози.

Поломка компонентів:

- Не кидайте нічого в телевизор. Скло екрана може розбитися від удару та спричинити серйозну травму.
- Якщо корпус телевизора тріснув, не торкайтеся його, доки ви не від'єднаєте силовий шнур від електромережі. Інакше може статися ураження електричним струмом.

Коли телевизор не використовується

- Якщо ви не будете використовувати телевизор протягом кількох днів, його слід від'єднати від електромережі з міркувань безпеки та збереження навколишнього середовища.
- Оскільки просте вимикання телевизора не означає його від'єднання від електромережі, потрібно витягнути штепсель з електричної розетки, щоб відключити телевизор повністю.
- Однак деякі телевизори мають такі функції, для належної роботи яких телевизори мають залишатися в режимі очікування.

Щодо дітей

- Не дозволяйте дітям залазити на телевизор.
- Тримайте малі деталі поза доступом дітей, щоб діти їх випадково не проковтнули.

У разі виникнення нижченаведених проблем...

У разі виникнення будь-якої з нижченаведених проблем негайно **вимкніть** телевизор і від'єднайте силовий шнур від електромережі.

Зверніться до свого продавця або сервісного центру Sony з проханням, щоб ваш телевизор перевірів кваліфікований працівник.

Коли:

- Силовий шнур пошкоджено.
- Штепсель погано тримається в електричній розетці.
- Телевизор пошкоджено у результаті падіння, удару або потрапляння у нього якогось предмету.
- Через отвори у корпусі всередині потрапила рідина або твердий предмет.

Попередження

Аби попередити розповсюдження вогню, завжди уникайте розміщення свічок або інших джерел відкритого вогню у безпосередній близькості від пристрою.



Застережні заходи

Перегляд телевизора

- Деякі люди можуть відчувати дискомфорт (напруження очей, втома, нудота тощо), переглядаючи тримірні відеозображення або граючи в ігри із тримірним відеорежимом. Sony рекомендує глядачам, які переглядають тримірні відеозображення або грають у тримірні відеоігри, робити регулярні перерви. Тривалість та періодичність перерв залежить від індивідуальних особливостей глядачів. Ви самі маєте визначити для себе оптимальний режим перегляду. Відчувши дискомфорт, припиніть перегляд тримірних відеозображень або гру із тримірним відеорежимом, поки добре самопочуття не відновиться; за потреби зверніться до лікаря. Також слід (i) прочитати інструкції до всіх пристроїв або носіїв, що використовуються разом із цим телевизором, і (ii) ознайомитися з останньою інформацією на нашому сайті в Інтернеті (<http://www.sony-europe.com/myproduct>). Слід пам'ятати, що органи зору у малих дітей (особливо у молодших за шість років) ще формуються. Перед тим, як дозволити дітям переглядати тримірні відеозображення або грати у тримірні відеоігри, проконсультуйтеся з лікарем (педіатром або офтальмологом). Дорослі мають наглядати за

малими дітьми, забезпечуючи дотримання дитьми рекомендацій, що наведені вище.

- При використанні режиму імітації тримірного ефекта пам'ятайте, що це тримірне відображення модифікується даним телевизором шляхом перетворення вихідного зображення.
- Дивіться телевизор при помірному освітленні, оскільки перегляд телевизора при поганому освітленні або протягом тривалого часу призводить до напруження очей.
- Використовуючи навушники, відрегулюйте гучність таким чином, щоб уникнути надмірних рівнів, оскільки в іншому разі це може призвести до погіршення слуху.

РК-екран

- Незважаючи на те, що РК-екран виготовлений із використанням високоточної технології і 99,99% або більше пікселів ефективно функціонують, на екрані можуть з'явитися чорні точки або яскраві точки світла (червоні, сині або зелені). Це структурна властивість РК-екрана, а не результат його несправності.
- Не штовхайте й не дряпайте передній фільтр і не кладіть речі на цей телевизор. Зображення може стати нерівномірним або РК-екран може бути пошкоджено.
- Якщо телевизор використовується у холодному приміщенні, зображення може стати розмитим або темним. Це не є ознакою несправності. Такі явища зникають при підвищенні температури.
- При тривалому відтворенні нерухомих зображень на них може з'явитися ореол. Він може зникнути через кілька секунд.
- Екран і корпус нагріваються під час роботи телевизора. Це не є несправністю.
- РК-екран містить невелику кількість рідкого кристала. Деякі люмінесцентні трубки у цьому телевизорі також містять ртуть. Дотримуйтеся місцевих постанов і правил щодо утилізації.

Догляд і чищення екрана/ корпусу телевизора

Перед чищенням обов'язково від'єднайте силовий шнур телевизора від електричної розетки.

Щоб запобігти погіршенню якості матеріалів або покриття екрана, дотримуйтеся нижченаведених заходів безпеки.

- Щоб видалити пил із поверхні екрана/корпусу, обережно протріть її м'якою тканиною. Якщо зашпильна стійке, протріть поверхню м'якою тканиною, злегка змоченою слабким розчином мийного засобу.
- Не розбризкуйте воду або мийочий засіб безпосередньо на телевизор. Рідина може потрапити на нижню частину екрана або зовнішніх деталей та призвести до неполадки.

- Ніколи не використовуйте жодні жорсткі тканини, лужні або кислотні розчини й порошки для чищення або леткі розчинники, зокрема спирт, бензол, розріджувачі, інсектициди тощо. Використання таких речовин або тривалий контакт із гумою або вінілом може призвести до пошкодження поверхні екрана і матеріалу, з якого зроблено корпус.
- Для забезпечення належної вентиляції рекомендуємо періодично чистити вентиляційні отвори за допомогою пылососа.
- Регулюючи кут повороту телевізора, повертайте його повільно, щоб уникнути його переміщення або зсування зі своєї підставки.

Додаткове обладнання

- Тримайте додаткові компоненти або будь-яке обладнання, від якого йде електромагнітне випромінювання, подалі від телевізора. Інакше це може спричинити спотворення зображення та/або виникнення шуму.
- Це обладнання належним чином випробуване та визнане таким, що забезпечує функціонування з обмеженнями, визначеними у директиві щодо електромагнітної сумісності (EMC Directive) за використання сигнальних кабелів, коротших за 3 метри.

Елементи живлення

- Встановлюючи елементи живлення, слідкуйте за правильністю полярності.
- Не використовуйте одночасно елементи живлення різних типів або старі й нові елементи живлення.
- Утилізуйте елементи живлення без шкоди для навколишнього середовища. У певних регіонах існують правила щодо утилізації елементів живлення. Будь ласка, дізнайтеся про це у місцевих органах влади.
- Поводьтеся з пультом обережно. Не впускайте, не наступайте на нього та не допускайте пролиття на нього жодних рідин.
- Не кладіть пульт поблизу джерел тепла, під пряме сонячне проміння та у вологі місця.

Функціонування пристрою у бездротовому режимі

- Не використовуйте цей пристрій у безпосередній близькості від медичного обладнання (електрокардіостимуляторів тощо), оскільки це може призвести до перебоїв у роботі медичного обладнання.
- Не вважаючи на те, що цей пристрій передає/отримує кодовані сигнали, остерігайтеся несанкціонованого перехоплення. Виробник не несе відповідальності за виникнення будь-яких проблемних ситуацій у зв'язку з цим.

Утилізація телевізора



Утилізація старого електричного та електронного обладнання

(застосовується в Європейському союзі та інших європейських країнах із системами роздільного збирання сміття)

Цей символ на виробі або на упаковці означає, що цей виріб не можна утилізувати як побутове сміття. Замість цього його потрібно здати до відповідного приймального пункту для вторинної обробки електричного та електронного обладнання. Забезпечивши належну утилізацію цього виробу, ви допоможете запобігти негативним наслідкам для навколишнього середовища та людського здоров'я, до яких могла б призвести неправильна утилізація цього виробу. Вторинна переробка матеріалів допоможе зберегти природні ресурси. Щоб отримати докладнішу інформацію щодо вторинної переробки цього виробу, зверніться до місцевих органів влади, до служби утилізації побутових відходів або до магазину, де було придбано цей виріб.



Переробка використаних елементів живлення (директива діє у межах країн

Європейського Союзу та інших країн Європізі системами роздільного збору відходів)

Даний знак на елементі живлення або упаковці означає, що елемент живлення, який використовується для роботи цього пристрою, не можна утилізувати разом з іншими побутовими відходами. На деяких елементах живлення цей знак може використовуватися у комбінації з позначенням хімічного елемента. Якщо елемент живлення містить більше ніж 0,0005% ртуті або 0,004% свинцю, наводиться відповідне позначення хімічного елемента ртуті (Hg) або свинцю (Pb). Забезпечивши належну переробку використаних елементів живлення, ви допоможете запобігти потенційно негативним наслідкам впливу на зовнішнє середовище та людське здоров'я, які спричиняються невідповідною переробкою елементів живлення. Вторинна переробка матеріалів сприяє збереженню природних ресурсів. При роботі пристроїв, для яких-небудь дій або збереження наявних у пам'яті пристроїв даних необхідна подача постійного живлення від вбудованого елемента живлення, заміну такого елемента живлення варто робити тільки в уповноважених сервісних центрах. Для правильної переробки використаних елементів живлення після закінчення терміну їх служби, здавайте їх у відповідний пункт збору електронного й електричного обладнання. Стосовно використання інших елементів живлення дивіться інформацію в розділі, у якому дані інструкції з безпечного витягнення елементів живлення із пристрою. Здавайте використані елементи живлення у відповідні пункт збору й переробки використаних елементів живлення. Для одержання більш докладної інформації про вторинну переробку даного виробу або використаного елемента живлення, будь ласка, звертайтеся до органу місцевої адміністрації, служби збору побутових відходів або до магазину, у якому ви придбали виріб.

Елементи керування/індикатори пульта й телевізора

Елементи керування пульта й телевізора

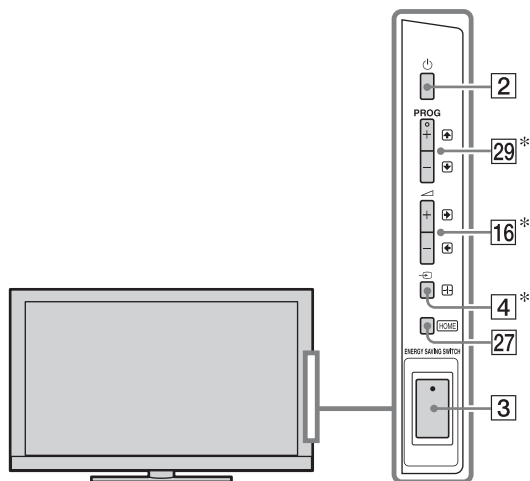
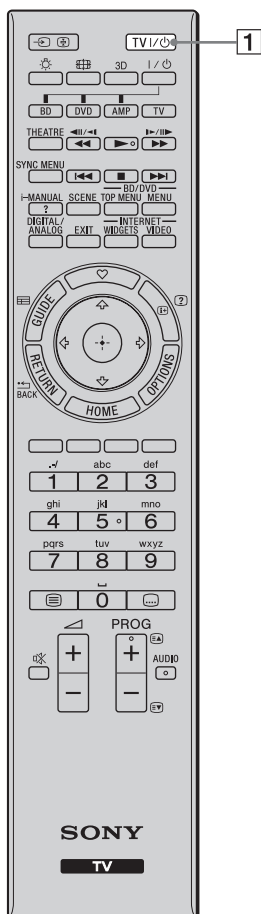

Кнопки на телевізорі виконують ті самі функції, що й кнопки на пульті.





* У меню телевізора ці кнопки мають такі значення: / / / / .

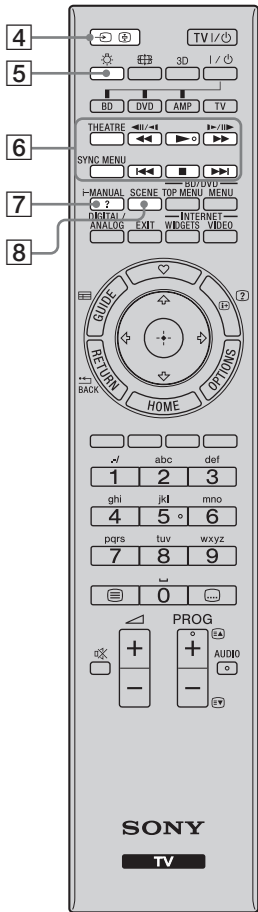

- На кнопках із номером 5, , **PROG +** і **AUDIO** на пульті є тактильна точка. Спирайтеся на ці тактильні точки як на орієнтир під час використання телевізора.

Кнопка/ перемикач	Опис
1 TV I/Power (режим очікування телевізора)	Натисніть, щоб увімкнути телевізор або увійти в режим очікування.
2 Power (живлення)	Натисніть, щоб увімкнути телевізор або увійти в режим очікування. <ul style="list-style-type: none"> • Якщо перемикач ENERGY SAVING SWITCH вимкнено, увімкнути телевізор неможливо. • Щоб від'єднати телевізор, вимкніть його й від'єднайте кабель живлення від електромережі.
3 ENERGY SAVING SWITCH	Натисніть для ввімкнення/вимкнення телевізора. Якщо перемикач ENERGY SAVING SWITCH вимкнено, споживання електроенергії зменшується. <ul style="list-style-type: none"> • Коли перемикач ENERGY SAVING SWITCH вимкнено, користуватися такими функціями, як збереження параметрів годинника, неможливо.





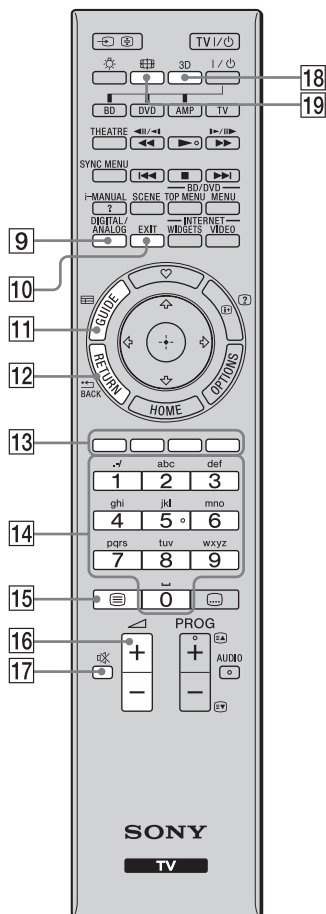



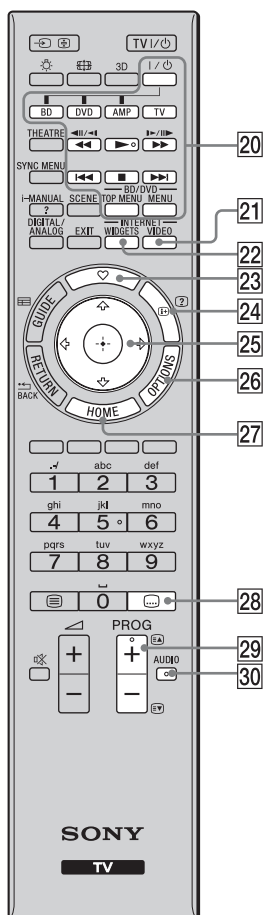



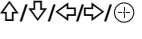



Кнопка/ перемикач	Опис
4  / 	У режимі телебачення: натисніть для відображення списку вхідних сигналів. У режимі Текст: натисніть для утримання поточної сторінки.
5 	Натисніть, щоб підсвітити кнопки на пульті дистанційного керування та забезпечити зручне користування кнопками навіть у неосвітленому приміщенні.
6 BRAVIA Sync 	Коли до телевізора під'єднано пристрої, сумісні з BRAVIA Sync, ними можна керувати за допомогою пульта дистанційного керування телевізора. THEATRE: Увімкніть «Режим театра» для оптимального відтворення звуку та зображення кінофільмів. SYNC MENU: Натисніть, щоб відкрити меню BRAVIA Sync і вибрати обладнання, під'єднане через роз'єм HDMI, у списку «Вибір устр. HDMI».
7 i-MANUAL	Натисніть, щоб відобразити на екрані посібник з експлуатації.
8 SCENE	Натисніть для відображення меню «Вибір сцени» (стор. 44). Ви можете вибрати бажаний варіант сцени, щоб отримати оптимальну якість звуку та зображення.



Кнопка/ перемикач	Опис
9 DIGITAL/ ANALOG	Натискайте для перемикання між цифровим та аналоговим режимами. При перегляді зображень із під'єданого обладнання: натисніть, щоб повернутися до останнього режиму перегляду телебачення.
10 EXIT	Натисніть, щоб повернутися до попереднього вікна або вийти з меню. Якщо доступна інтерактивна послуга, натисніть, щоб вийти з цієї послуги.
11 GUIDE (EPG)	Натисніть для відображення цифрової електронної програми телепередач (EPG) (стор. 20).
12 RETURN /BACK	Натисніть, щоб повернутися до попереднього вікна або вийти з меню.
13 Кольорові кнопки	Коли кольорові кнопки доступні, на екрані з'являється інструкція з користування.
14 Цифрові кнопки/ алфавітні кнопки	У режимі телебачення: натискайте для вибору каналів. Для вибору каналів із номером 10 і вище швидко натискайте кнопку з наступною цифрою. У режимі Текст: натискайте для введення номера сторінки. Якщо доступна інтерактивна послуга, можна також вводити літери абетки.
15 (Текст)	Натисніть для відображення текстової інформації (стор. 19).
16 +/- (гучність)	Натискайте для регулювання рівня гучності.
17 ⊗ (вимкнення звуку)	Натисніть для вимкнення звуку. Натисніть ще раз для відновлення звуку.
18 3D	Натисніть для ввімкнення/вимкнення режиму тримірного зображення (стор. 24).
19 (режим екрана)	Натисніть, щоб змінити формат екрана (стор. 19).



Кнопка/ перемикач	Опис
20	Кнопки для оперування підключеним обладнанням Дозволяють оперувати обладнанням, під'єднаним до телевізора (стор. 33).
21	INTERNET VIDEO Натисніть, щоб отримати доступ до інтернет-матеріалів на «ХМВ» (стор. 39).
22	INTERNET WIDGETS Натисніть, щоб відобразити Інтернет-віджети BRAVIA (стор. 40).  • Доступність функції Інтернет-віджети BRAVIA залежить від країни й регіону.
23	 (Улюблене) Натисніть, щоб відобразити меню «Избранные» (стор. 21).
24	 (відображення інформації/Текст) Внаслідок кожного натискання кнопки на екрані з'являються такі елементи: У цифровому режимі: Інформація про поточну передачу → Інформація про наступну передачу В аналоговому режимі: Номер поточного каналу та екранний режим У режимі Текст: Відображає приховані дані (наприклад, відповіді на запитання вікторини) (стор. 19).
25	 Натискайте кнопки  /  /  /  /  для переміщення курсора по екрану. Натисніть кнопку  , щоб вибрати/підтвердити виділений пункт.
26	OPTIONS Натисніть, щоб відкрити список зручних функцій та ярликів меню. Пункти меню відрізняються залежно від поточного джерела вхідного сигналу та/або відтворюваного матеріалу.
27	HOME Натисніть для відображення початкового меню телевізора (стор. 43).
28	 (Параметри субтитрів) Натискайте для вмикання та вимикання субтитрів (за наявності цієї функції).
29	PROG +/-  /  У режимі телебачення: натисніть для вибору наступного (+) або попереднього (-) каналу. У режимі Текст: натисніть для вибору наступної () або попередньої () сторінки.
30	AUDIO В аналоговому режимі: натисніть, щоб змінити подвійний звуковий режим (стор. 53). У цифровому режимі: натисніть, щоб змінити мову, що використовуватиметься для поточної передачі (стор. 55).

Зворотний бік пульта

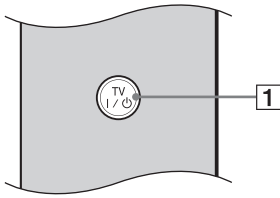

Кнопка/ перемикач	Опис
1 TV I/O (режим очікування телевізора)	Натисніть, щоб увімкнути телевізор або увійти в режим очікування.

Індикатори

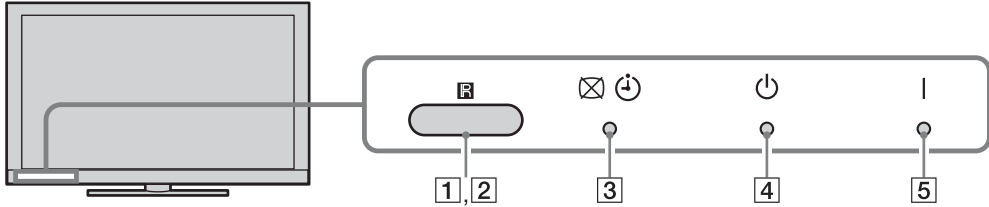

Індикатор	Опис
1 Световой сенсор	Вимірює рівень освітлення приміщення і відповідно настраює яскравість екрана. Не кладіть біля датчика жодних предметів, оскільки це може вплинути на його роботу.
2 Датчик дистанційного керування	Отримує сигнали з пульта дистанційного керування. Не кладіть біля датчика жодних предметів, оскільки це може вплинути на його роботу.
3 (Откл. изобр. / таймер)	Засвічується зеленим кольором, коли вибрано «Откл. изобр.» у режимі «Енергосбережение» або «Еко» (стор. 45). Світиться жовтогарячим світлом при встановленні таймера (стор. 46). Засвічується або блимає жовтогарячим під час оновлення програмного забезпечення.
4 (очікування)	Засвічується червоним, коли телевізор перебуває в режимі очікування, в режимі енергосбереження ПК або під час оновлення програмного забезпечення.
5 I (живлення)	Світиться зеленим світлом, коли телевізор увімкнено.

Про інструкцію з користування, що з'являється на екрані телевізора

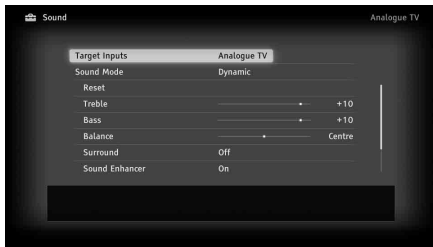

Інструкція з користування

Приклад: натисніть кнопку або RETURN (див. пункт 25 (стор. 15) або пункт 12 (стор.14)).

Інструкція з користування допомагає керувати телевізором за допомогою пульта дистанційного керування; вона відображається в нижній частині екрана.

Використовуйте кнопки пульта, зазначені в інструкції з користування.

Перегляд телебачення

Перегляд телебачення

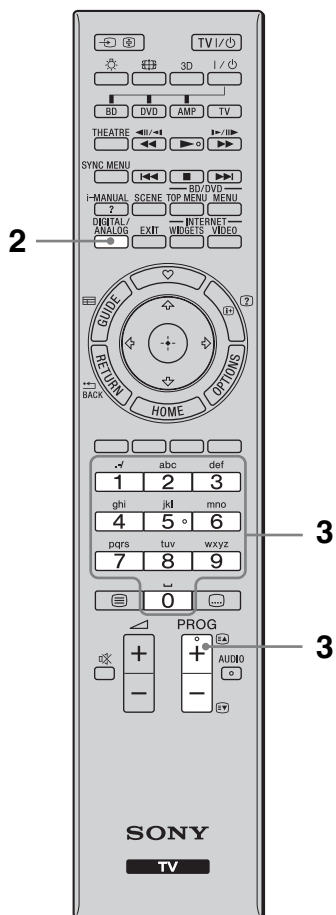
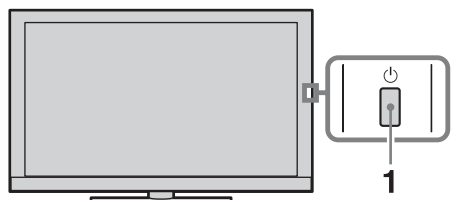

- 1 Натисніть на телевізорі кнопку , щоб увімкнути його.

Якщо телевізор не вмикається, включіть перемикач **ENERGY SAVING SWITCH** (●) (стор. 12).

Якщо телевізор перебуває в режимі очікування (індикатор режиму очікування  на передній панелі телевізора світиться червоним світлом), натисніть кнопку **TV I/⏻** на пульті, щоб увімкнути телевізор.

- 2 Натисніть кнопку **DIGITAL/ANALOG**, щоб увімкнути цифровий чи аналоговий режим.







Перелік доступних каналів варіюється залежно від режиму.

- 3 Натискайте кнопки з цифрами або **PROG +/-**, щоб вибрати телевізійний канал.

Для вибору цифрової передачі використовуйте цифрову електронну програму телепередач (EPG) (див. стор. 20).



У цифровому режимі на екрані на короткий час з'являється інформаційний банер. Кожне натиснення кнопки  циклічно змінює представлення інформаційного банера таким чином: інформація про поточну передачу → інформація про наступну передачу → банер відсутній



На банері можуть бути нижченаведені піктограми.

- : наявність доступної інтерактивної послуги (цифровий текст)
- : послуга радіозв'язку
- : кодована/передплатувана послуга
- : наявність кількох аудіомов
- : наявність субтитрів
- : наявність субтитрів для людей із поганим слухом
- : послуга підказки

- Ⓜ: рекомендований мінімальний вік для перегляду цієї передачі (від 4 до 18 років) (тільки для Іспанії: від 4 до 18 років та X)
- 🏠: батьківський код

Щоб отримати доступ до Текст



Натисніть . Внаслідок кожного натискання кнопки  на екрані чергуються: Текст і телевізійне зображення → Текст → Текст відсутній (вихід із послуги Текст)

Для вибору сторінки натискайте кнопки з цифрами або / .

Для утримання сторінки натисніть кнопку .

Для відображення прихованих даних натисніть кнопку .



- Можна також безпосередньо перейти на сторінку, вибравши її номер на екрані. Натискайте кнопки  і , щоб вибрати номер сторінки, потім натисніть .
- Коли у нижній частині сторінки Текст з'являються чотири кольорові елементи, користувач отримує швидкий і легкий доступ до сторінок (Швидкий текст). Натисніть відповідну кольорову кнопку, щоб отримати доступ до сторінки.
- Доступність інтерактивних послуг визначається телевізійною компанією.

Щоб змінити Формат екрана вручну

Натисніть кнопку  кілька разів для вибору потрібного Формат екрана.

Оптимальний*

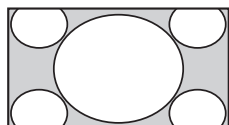

Збільшення зображення на весь екран у форматі 16:9, максимально зберігаючи початкове зображення.

4:3

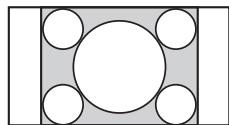

Показує зображення формату 4:3 у вихідному розмірі. Для заповнення екрана формату 16:9 по боках відображаються смуги.

Широкоекранний

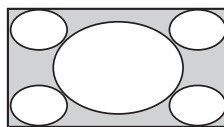

Горизонтально розтягує зображення формату 4:3 для заповнення екрана формату 16:9.

Увеличенный*

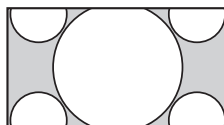

Показує широкоекранне зображення (формат поштової скриньки) у правильній пропорції.

14:9*

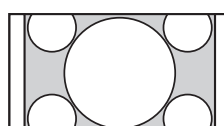

Показує зображення формату 14:9 у початковому розмірі. Для заповнення екрана формату 16:9 по боках відображаються смуги.

* Верхня та нижня частини зображення можуть бути відрізані.



- При виборі формату «Оптимальний» деякі символи та/або букви у верхній і нижній частинах зображення можуть не бути видимими. У такому разі відрегулюйте параметр «Размер по вертикали» у меню «Управление экраном» (стор. 51).



- Якщо для функції «Автомат. формат» (стор. 51) встановлено значення «Вкл.», телевизор автоматично вибирає найкращий формат для поточної передачі.
- Якщо вихідні зображення з роздільною здатністю 720p, 1080i або 1080p відображаються з чорною рамкою по краях екрана, виберіть формат «Оптимальний» або «Увеличенный», щоб настроїти зображення.

Використання цифрової електронної програми телепередач (EPG)

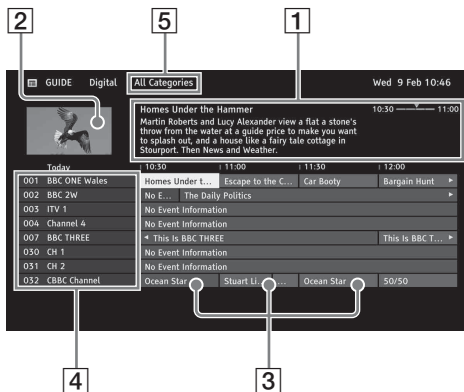

- 1 У цифровому режимі натисніть кнопку **GUIDE**.
- 2 Виконайте потрібну операцію, як показано у нижченаведеній таблиці або зображено на екрані.

Орган керування	Опис
1 Інформаційне вікно	Містить інформацію про виділену передачу.
2 Вікно відео	Показує передачу, яку ви переглядали, перш ніж відкрити EPG.
3 Таблиця передач	Вибір передачі для перегляду чи автоматичного нагадування.
4 Інформація про канали	Перелік назв і номерів каналів, які транслює телевізійна компанія.
5 Категорія	Категорія з відповідною назвою (наприклад, «Гид Избранные 1») містить усі канали, що належать до цієї категорії.



- У меню **OPTIONS** можна вибрати такі пункти:
 - «Список жанров программ» – пошук передач за жанром;
 - «Установки Гид Избранные» – реєстрація улюблених передач для будь-яких категорій;
 - «Список таймеров» – встановлення передач, що відтворюватиметься на екрані після початку.

Використання функції «Избранные»

Функція «Избранные» забезпечує швидкий доступ до улюблених телеканалів чи зовнішніх пристроїв (наприклад, ігрової приставки, програвача DVD), які ви використовуєте найчастіше. На екрані «Избранные» також можуть відображатися ваші улюблені медіафайли та інтернет-матеріали.



- Матеріали з Інтернету (наприклад, інтернет-відео) можуть бути недоступні в деяких країнах та регіонах.

Відображення елементів меню Избранные

- 1 Натисніть ♥.

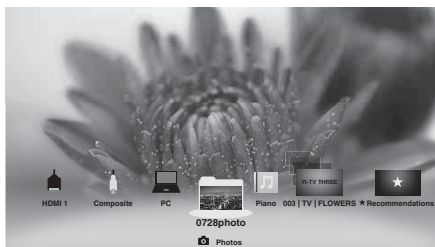

- 2 Користуючись пультом дистанційного керування, виберіть потрібний значок в нижній частині екрана і натисніть ⊕, щоб розгорнути його на повний екран.



- Якщо обрано папку з фотографіями, автоматично вмикається показ слайдів.

Відображення недавно переглянутого

Вибравши пакет «Недавно просмотренные» на екрані «Избранные», ви можете переглянути список матеріалів, які нещодавно переглядали. Список «Недавно просмотренные» стирається щоразу, коли вимикається телевізор.

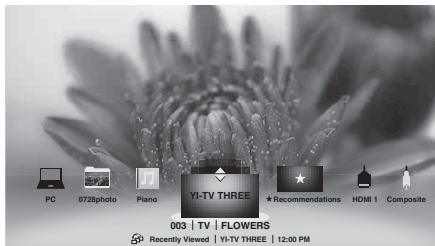

- Список «Недавно просмотренные» організовано за стековим принципом. Щоб переходити між його елементами, натискайте кнопки ⇄/⇅.

Рекомендации

Функция «Рекомендации» автоматически анализирует ваши интересы на основе истории просмотра, щоб знайти передачі та інші матеріали, які можуть вас зацікавити, і пропонує їх вам у меню «Избранные». Щоб увімкнути цю функцію, виберіть «Вкл.» у пункті «Рекомендация» меню «Общие настройки» (див. стор. 47).

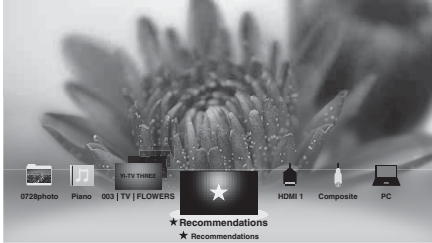

- Рекомендовані передачі, які транслюються в даний момент, відображаються у вигляді стекового списку. Щоб розгорнути вибраний елемент на весь екран, натисніть ⊕.



- Функція «Рекомендации» може бути недоступна залежно від регіону, країни та умов трансляції.

Додавання та видалення елементів меню «Избранные»

Додавати та видаляти елементи меню «Избранные» можна через «ХМВ» або під час перегляду матеріалу на екрані.

- 1 Виберіть потрібний пункт у «ХМВ» і натисніть **OPTIONS**.
- 2 Виберіть «Добавить в Избранные» або «Удалить из Избранных».

Перегляд тримірних зображень і графічного вмісту

Насолоджуйтесь переглядом матеріалу у форматі 3D (тримірному форматі), використовуючи для цього окуляри 3D, що додаються. Тримірний режим може збагатити досвід дозвілля користувача, надаючи йому змогу насолоджуватися розважальними ресурсами, такими як відеоігри та диски Blu-ray із тримірним вмістом, у тримірному форматі. Додаткові окуляри 3D забезпечать насолоду від перегляду зображень у тримірному форматі більшої кількості глядачів.

Перед використанням: Перед першим використанням виробу зніміть ізоляційну плівку батареї.

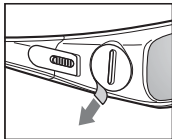

Елементи й компоненти

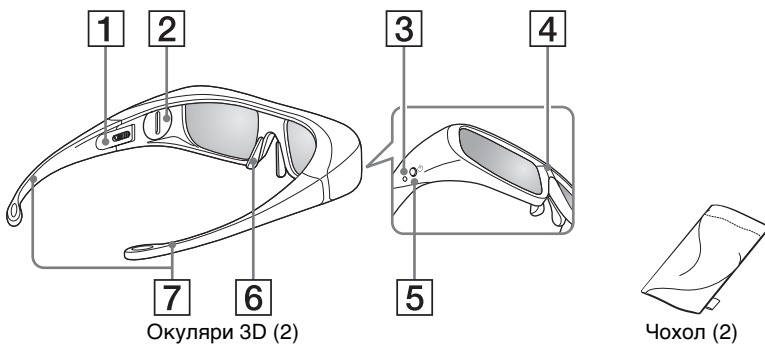

Окуляри 3D (2)

Чохол (2)

1 Повзунковий перемикач

Перемістіть перемикач, аби забезпечити комфортну посадку окулярів. Перемістіть обидва перемикачі з обох боків, аби забезпечити зручну посадку окулярів. Трохи зведіть дужки окулярів всередину, щоб встановити перемикач.

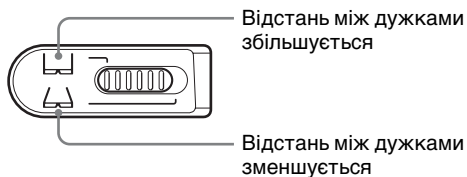

2 Кришка батарейного відсіку

Відокремлюйте кришку під час заміни батареї.

3 Світлодіодний індикатор

Блимає 1 раз кожні 3 секунди: живлення ввімкнене
 Блимає 3 рази кожні 3 секунди: низький заряд батареї. Батарейка майже розрядилася
 Блимає 3 рази: живлення вимкнене

4 ІЧ-датчик

Датчик отримує сигнали від передавача 3D сигналу.

Ця частина приймає інфрачервоні промені від передавача 3D сигналу.

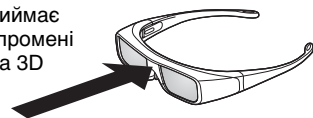

Кут входу інфрачервоних променів залежить від відстані та середовища використання.



- Ця поверхня має бути чистою.

5 Кнопка живлення

Увімкнення: натисніть 1 раз
 Вимкнення: натисніть і тримайте кнопку живлення 2 секунди

* Автоматичне вимкнення: якщо ІЧ-сигнал відсутній більше 5 хвилин

6 Підкладка для носа

Відрегулюйте носову накладку так, щоб вам було зручно.

7 Дужки

Відрегулюйте положення дужок, аби забезпечити комфортну посадку окулярів.

Заміна батареї

Якщо світлодіодний індикатор вказує на низький заряд батареї, замініть батарею. Використовуйте батареї типу CR2032.

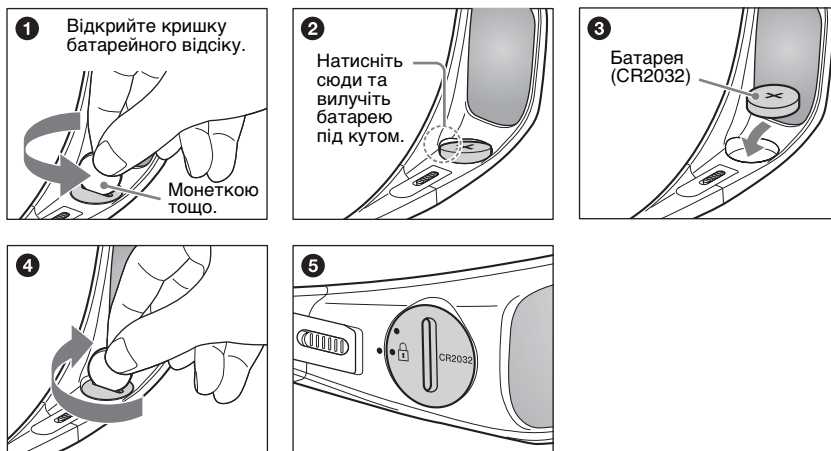

* Зіставте позначку • з позначкою • (⊕).



- Щоб відкрити чи закрити кришку батарейного відсіку, вставте монету або інший схожий предмет у паз на кришці.

Перегляд тримірного вмісту

Режим тримірного відображення обирається автоматично у результаті виявлення тримірного сигналу. Натискання кнопки **3D** виконує перемикання між режимами тримірного й двомірного відображення.

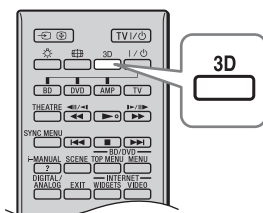

- Оберіть «Вykl.» із розділу «Авто 3D», аби ввімкнути або вимкнути режим тримірного відображення вручну (стор. 50).

Ефект 3D-імітації

Натискання кнопки **3D** під час перегляду двомірного візуального матеріалу активує режим імітованого тримірного ефекту в рамках перегляду двомірних зображень.



- Властивості певних джерел візуального матеріалу здатні знижати виразність тримірного ефекту.
- Повнота сприйняття тримірного ефекту залежить від індивідуальних особливостей окремих користувачів.

Діапазон зв'язку між передавачем 3D сигналу та окулярами 3D

Рекомендовані значення кута й відстані перегляду зазначені на ілюстраціях. Аби забезпечити оптимальний ефект від перегляду тримірного вмісту, оберіть місце перегляду в межах робочого діапазону передавача 3D сигналу.



Передавач 3D сигналу

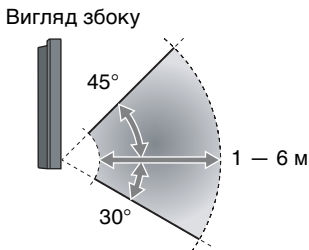

Вигляд збоку

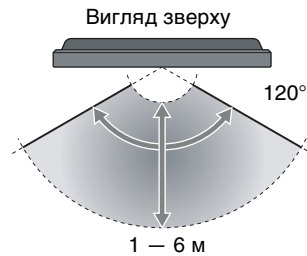

Вигляд зверху



- Рекомендований кут і відстань перегляду можуть також залежати від розташування телевізора й умов усередині приміщення.
- Не кладіть спереду передавача 3D сигналу жодних сторонніх предметів, оскільки це може вплинути на його роботу.
- Будь-який пристрій, що використовує інфрачервоний зв'язок, який перебуває в безпосередній близькості від телевізора, може перервати сигнал, що надходить від передавача 3D сигналу до окулярів 3D.

Меню 3D

Аби налаштувати наведені нижче параметри, натисніть **OPTIONS** та у списку меню оберіть “Меню 3D”.

3D-дисплей	Перемикання режимів тримірного й двомірного відображення.
Регулир. глибини 3D	Регулювання глибини тримірного зображення на екрані. Функція доступна для застосування лише до матеріалу, що містить тримірні сигнали. Для використання у звичайному режимі оберіть «0». Певні налаштування здатні знизити виразність тримірного ефекту.
Ефект 3D-імітації	Підсилення або послаблення тримірного ефекту в рамках перегляду двомірних зображень у режимі імітації тримірного відображення.
Яркість 3D-очков	Налаштування яскравості зображення в рамках використання режиму тримірного відображення. Якщо обране значення «Авто», яскравість зображення, що переглядається через окуляри 3D, регулюється автоматично у відповідності до налаштування параметра «Вибір сцени».

3D-формат	3D-імітація	Перегляд звичайних двомірних зображень у імітованому тримірному форматі.
	Рядом	Паралельне відображення тримірних зображень. У результаті вибору цього значення пари майже ідентичних зображень відобразатимуться одне біля одного для тримірного перегляду. Перш, ніж задати «3D-формат», одягніть окуляри 3D, інакше, через двоїння та розмитість літер, ви не зможете прочитати інструкції, що відображаються на екрані.
	Одна над другою	Відображення тримірних зображень одне над одним. У результаті вибору цього значення пари майже ідентичних зображень відобразатимуться одне над одним для тримірного перегляду. Перш, ніж задати «3D-формат», одягніть окуляри 3D, інакше, через двоїння та розмитість літер, ви не зможете прочитати інструкції, що відображаються на екрані.

Запобіжні заходи щодо застосування

- Окуляри 3D функціонують шляхом приймання інфрачервоних променів від передавача 3D сигналу.
Можливе неправильне функціонування в наступних випадках.
 - Окуляри 3D не спрямовані на передавач 3D сигналу
 - Між окулярами 3D і передавачем 3D сигналу знаходяться інші предмети
 - Поблизу розташовані інші прилади зв'язку в інфрачервоному діапазоні
- Переглядаючи телевізор у окулярах 3D, дивіться просто в екран телевізора.
- Якщо дивитися телевізор лежачи чи схиливши голову, то 3D ефект буде неповним, і спостерігатиметься спотворення кольорів на екрані.
- Задля збереження навколишнього середовища утилізуйте використані батарейки відповідно до місцевих норм і вимог.

Заходи безпеки

- Використовуйте цей виріб тільки для перегляду 3D відеозображень на сумісному телевізорі Sony.
- Не кидайте окуляри 3D і не намагайтеся змінити їх конструкцію.
- Якщо окуляри розіб'ються, тримайте осколки подалі від рота й очей.
- Під час заміни батарейки чи відкривання кришки батарейного відсіку тримайтеся подалі від дітей. Якщо дитина проковтнула батарейку чи кришку батарейного відсіку, негайно зверніться до лікаря.
- Не кидайте батарейки, що використовувалися в 3D окулярах, у вогонь.
- При заміні батарейки дотримуйтеся полярності (+/-).
- Використовуйте з цим виробом тільки літієво-марганцеві батарейки CR2032.
- Виріб не призначений для використання дітьми без належного нагляду з боку дорослих.
- При складанні дужок пильнуйте, щоб не прищемити пальці шарнірами окулярів 3D.







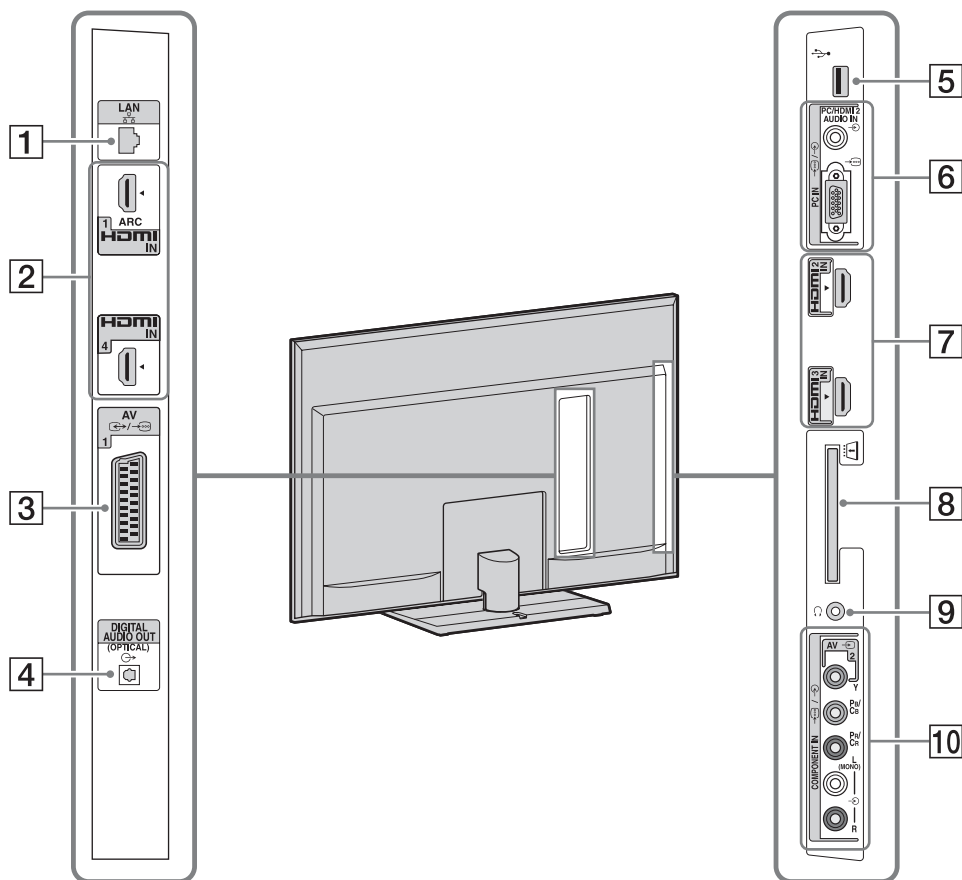



Використання додаткового обладнання

Підключення додаткового обладнання





До вашого телевізора можна підключити широкий діапазон додаткового обладнання.









Підключення аудіо/відеоприладів (у порядку якості, від високої до низької)

Підключення до	Підключення за допомогою	Опис
  HDMI IN 1, 2, 3, або 4	Кабель HDMI	<p>Високороздільний мультимедійний інтерфейс HDMI (High-Definition Multimedia Interface) забезпечує передачу нестиснених потоків цифрових даних між телевізором і аудіо-відеопристроями, оснащеними цим інтерфейсом. Крім того, якщо підключене обладнання підтримує функцію «Контроль по HDMI», інтерфейс HDMI забезпечує взаємодію з цим обладнанням.</p> <p></p> <ul style="list-style-type: none">• Обов'язково використовуйте тільки дозволений кабель HDMI із логотипом HDMI.• Якщо цифрова аудіосистема також підтримує технологію Audio Return Channel (ARC), її слід підключати до гнізда HDMI IN 1. Якщо ні, необхідно додатково підключити її до гнізда DIGITAL AUDIO OUT (OPTICAL).• Якщо пристрій має гніздо DVI, підключайте його до роз'єму HDMI IN 2 через перехідник DVI - HDMI (не входить до комплекту), а його аудіовиходи – до роз'єму PC/HDMI 2 AUDIO IN, розташованого в PC IN.
  COMPONENT IN	Компонентний відеокабель, аудіокабель	—
  AV1	Кабель SCART	При підключенні аналогового декодера ТВ-тюнер надсилає до нього зашифровані сигнали, а декодер розшифровує ці сигнали, перш ніж виводити їх.
  AV2	Комбінований відеокабель	Для підключення монофонічного обладнання використовуйте гніздо  COMPONENT IN L.

Підключення аудіо/портативного обладнання

Підключення до	Підключення за допомогою	Опис
  DIGITAL AUDIO OUT (OPTICAL)	Оптичний аудіокабель	Можна слухати звук телебачення через підключену систему домашнього кінотеатру з цифровим входом.
  USB	USB-кабель	Можна відтворювати фото, відео та музику з файлів, які зберігаються на USB-пристрої (стор. 30).

Підключення іншого обладнання

Підключення до	Підключення за допомогою	Опис
6  PC IN	ПК-кабель із феритами, аудіокабель	Рекомендовано використовувати ПК-кабель із феритами, такий як «Connector, Mini D-sub 15» (№. 1-793-504-11, наявний у сервісному центрі Sony) або його аналог.
1  LAN	Кабель локальної мережі	Можна відтворювати вміст, що зберігається на сумісних із DLNA пристроях, через мережу (стор. 37).
8  CAM (модуль обумовленого доступу)		Надає доступ до платних послуг телебачення. Докладніші відомості див. у посібнику з експлуатації, наданому в комплекті з CAM.  <ul style="list-style-type: none">• Не вставляйте чіп-картки безпосередньо у гніздо CAM (модуль обумовленого доступу) на телевізорі. Вони мають вставлятися до модулів обумовленого доступу, які надаються місцевим уповноваженим дилером.  <ul style="list-style-type: none">• CAM не підтримується у деяких країнах/регіонах. Дізнайтеся у місцевого уповноваженого дилера.
9  Навушники		Можна слухати звук телевізора через навушники.

Перегляд вмісту, що надається додатковими приладами

- 1 Увімкніть підключене обладнання.
- 2 Натисніть  і виберіть джерело вхідного сигналу.



Для одночасного перегляду двох зображень – PIP (Дві картинки)

«PIP» дозволяє одночасно переглядати два зображення з підключеного обладнання та телепрограми/композитного відео, крім входу SCART.



• Ця функція недоступна для вхідного сигналу з ПК.

- 1 Натисніть **OPTIONS**.
- 2 Виберіть «PIP» із меню **OPTIONS**.
- 3 Для перемикання звукового супроводу між зображеннями натискайте кнопку . Зображення, з якого відтворюється звук, підсвічується.

Для одночасного перегляду двох зображень – PIP (Картинка в картинці)

У режимі «PIP» зображення з підключеного ПК відтворюється на повний екран, а телепрограма чи композитне відео (крім входу SCART) – у вставному вікні.

- 1 Натисніть **OPTIONS**.
- 2 Виберіть «PIP» із меню **OPTIONS**.
- 3 Для перемикання звукового супроводу між двома зображеннями використовуйте меню **OPTIONS**.

Відтворення «Фото/Музыка/Видео» за допомогою USB

Можна відтворювати фото/аудіо/відеофайли, що зберігаються у цифровій фотокамері або відеокамері від Sony, на телевізорі за допомогою кабелю або накопичувача USB.

- 1 Натисніть **HOME** і виберіть USB-пристрої в категоріях «Фото», «Музыка» та «Видео».
- 2 Виберіть файли чи папки для відтворення на вибраному USB-пристрої.

Автоматичне відтворення фотознімків

Відтворення фотознімків починається автоматично після підключення USB-пристрою до увімкненого телевізора, якщо в пункті «Автоматический запуск USB» вибрано «Слайд-шоу» або «Просм. мин.изобр.» (стор. 47).



- У разі підключення до телевізора цифрового фотоапарата Sony за допомогою USB-кабелю необхідно встановити на фотоапараті режим USB-з'єднання «Auto» або «Mass Storage».
- Відеофайли зберігаються в такій структурі папок (ієрархічно):
/AVCHD/BDMV/STREAM/00000.MTS
/PRIVATE/AVCHD/BDMV/STREAM/00000.MTS
/MP_ROOT/100ANV01/MAHA0001.MP4
- Щоб запобігти втраті файлів, що зберігаються на USB-пристроях, слід регулярно робити їх резервні копії. Компанія Sony не відповідає за втрату чи пошкодження даних, які зберігаються на USB-пристроях.
- BRAVIA TV підтримує DivX®.
- Для отримання оновленої інформації про сумісні USB-пристрої відвідайте вказаний нижче веб-сайт.
<http://support.sony-europe.com/TV/compatibility/>
- «Просмотр фото (USB)» підтримує файлові системи FAT12, FAT16 і FAT32.
- Файли із USB-пристрою мають бути наведених нижче підтримуваних форматів.

- JPEG (файли формату JPEG, що мають розширення «.jpg» і відповідають стандарту DCF або Exif)
- RAW (файли формату ARW/ARW 2.0 з розширенням «.arw») (тільки перегляд)
- Відтворення через USB підтримується такими форматами музичних файлів:
 - MP3 (файли з розширенням «.mp3», не захищені авторським правом)
- Відтворення через USB підтримується такими форматами відеофайлів:
 - AVCHD (файли з розширенням «.mts» або «.m2ts»)
 - MP4 (AVC) (файли з розширенням «.mp4»)
 - MPEG1 (файли з розширенням «.mpeg»)

Для відображення фотознімків – Режим Фоторамка

Можна встановити певний період часу, протягом якого на екрані відображатиметься фотознімок. Після закінчення цього періоду телевізор автоматично перейде у режим очікування.

- 1 Виберіть фотознімок.
- 2 Натисніть **OPTIONS** під час відображення вибраного фотознімка, потім за допомогою кнопок \updownarrow виберіть пункт «Параметры файла» і натисніть \oplus .
- 3 За допомогою кнопок \updownarrow виберіть пункт «Поместить в Фоторамку» і натисніть \oplus .
- 4 Натисніть **HOME**, потім натисніть \leftarrow/\rightarrow , щоб вибрати «Фото», виберіть «Режим Фоторамка» і натисніть \oplus .

Телевізор переходить у Режим Фоторамка, і на екрані відображається вибраний фотознімок.

Для встановлення тривалості відображення фотознімка

Натисніть **OPTIONS**, виберіть пункт «Продолжительность» і натисніть кнопку \oplus . Потім виберіть тривалість і натисніть кнопку \oplus . На екрані з'явиться значок лічильника.



- Якщо вибирається фотознімок із USB-пристрою, то пристрій повинен залишатися підключеним до телевізора.
- Якщо активовано функцію «Таймер сна», телевізор автоматично перейде у режим очікування.

Для відображення фотокarti

За допомогою цифрового фотоапарата з функцією GPS можна показати фотознімок із картою місцевості, де його було знято. Для цього телевізор має бути підключений до Інтернету, щоб завантажити картографічні дані.

- 1 Виберіть фотографію за допомогою «ХМВ».
- 2 Для збільшення та зменшення карти користуйтеся кнопками \updownarrow .
- 3 Натискайте найлівішу кольорову кнопку, щоб змінити положення відображення карти.



- Якщо телевізор не підключений до Інтернету, або якщо не діє картографічний сервіс в Інтернеті, на екрані відображатиметься великомасштабна карта, яку не можна збільшувати і зменшувати.
- Місце, позначене на карті, може відрізнятись залежно від пристрою захоплення зображень.
- Картографічний сервіс в Інтернеті надає стороння організація. Тому цей сервіс може бути припинено, або умови його надання може бути змінено, без попередження.

Використання BRAVIA Sync із функцією «Контроль по HDMI»

BRAVIA Sync із функцією «Контроль по HDMI» забезпечує взаємодію з сумісним обладнанням за допомогою шини даних HDMI CEC (Consumer Electronics Control). Щоб уніфікувати керування підключеним обладнанням, скористайтеся вказаними нижче налаштуваннями та рекомендаціями.

- 1 Натисніть **HOME**.
- 2 За допомогою кнопок \leftarrow/\rightarrow виберіть пункт «Установки».
- 3 За допомогою кнопок \uparrow/\downarrow виберіть пункт «Внешние входы» і натисніть \oplus .
- 4 За допомогою кнопок \uparrow/\downarrow виберіть «Контроль по HDMI» в меню «Настройка HDMI», тоді виберіть «Вкл.».



- «Контроль по HDMI» (BRAVIA Sync) доступний тільки для під'єднаних пристроїв Sony, які підтримують технологію BRAVIA Sync або функцію «Контроль по HDMI».
- Налаштування «Контроль по HDMI» необхідно виконати як на телевізорі, так і на підключених пристроях. Порядок налаштування підключених пристроїв описано у відповідних інструкціях.
- Коли підключаються пристрої Sony, сумісні з технологією «Контроль по HDMI» (BRAVIA Sync), BRAVIA Sync на цих пристроях активується автоматично.

Керування пристроями, сумісними з BRAVIA Sync

Пристрої, сумісні з BRAVIA Sync, перелічено в розділі «Внешние входы» початкового меню як нове джерело вхідного сигналу (стор. 43). Щоб керувати цими пристроями за допомогою пульта, натисніть **SYNC MENU** і виберіть потрібні пристрої в меню «Выбор устр. HDMI».

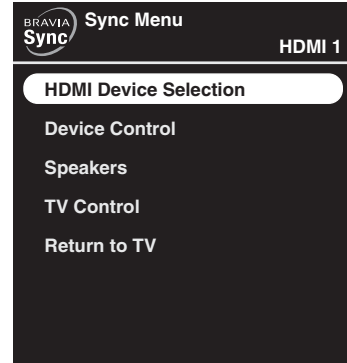

Програвач BD/DVD

- Автоматично вмикає обладнання, сумісне з BRAVIA Sync, і перемикає телевізор на вхідний сигнал із цього обладнання, якщо вибрати цей пристрій у початковому меню або меню Sync.
- Автоматично включає телевізор і переключає його на вхідний сигнал із підключеного обладнання, коли обладнання починає відтворювати файли.
- Автоматично вимикає підключене обладнання, коли телевізор переводиться до режиму очікування.

Аудіо-відеопідсилювач

- Автоматично вмикає підключений підсилювач і перемикає звуковий вихід із динаміка телевізора на аудіосистему, коли вмикається телевізор. Ця функція доступна тільки в тому випадку, якщо аудіо-відеопідсилювач використовувався раніше для відтворення звуку з телевізора.

- Автоматично перемикає звуковий вихід на аудіо-відеопідсилювач і вмикає підсилювач, коли вмикається телевізор.
- Автоматично вимикає підключений аудіо-відеопідсилювач, коли телевізор переводиться до режиму очікування.
- Дозволяє регулювати гучність (◀ +/–) і вимикати звук (🔇) підсилювача за допомогою пульта дистанційного керування телевізора.



- Якщо цифрова аудіосистема також підтримує технологію Audio Return Channel (ARC), її слід підключати до гнізда HDMI IN 1 за допомогою кабелю HDMI. Якщо система несумісна з технологією «Контроль по HDMI» або ARC, необхідно додатково підключити її до гнізда DIGITAL AUDIO OUT (OPTICAL).

Відеокамера

- Автоматично вмикає телевізор і перемикає вхідний сигнал на підключену відеокамеру, коли вмикається ця відеокамера.
- Автоматично вимикає підключену відеокамеру, коли телевізор переводиться до режиму очікування.

Керування додатковим обладнанням за допомогою пульта дистанційного керування телевізора

Кнопки для оперування підключеним обладнанням

Докладніші відомості див. у посібнику з експлуатації, наданому в комплекті з підключеним обладнанням.

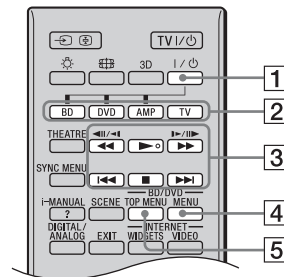

- На кнопці ► передбачена тактильна точка. Спирайтеся на цю тактильну точку як на орієнтир під час використання підключеного обладнання.

Орган керування	Опис
1 I/⏻	Вмикання або вимикання підключеного обладнання, обраного за допомогою функціональних кнопок.
2 Функціональні кнопки	Дозволяють оперувати відповідним обладнанням. Детальнішу інформацію див. у розділі «Програмування пульта дистанційного керування» на стор. 34.
3 Кнопки керування BD/DVD	<ul style="list-style-type: none"> • ◀◀/▶▶: перехід назад/вперед по вмісту диска при натисканні під час відтворення. • ▶▶: відтворення диска зі звичайною швидкістю. • ◀◀/▶▶▶: перехід на початок попереднього/наступного заголовка/розділу/сцени/доріжки. • ■: зупинка відтворення.

Орган керування	Опис
4 BD/DVD MENU	Відображення меню дисків BD/DVD.
5 BD/DVD TOP MENU	Відображення верхнього меню для дисків BD/DVD.

Програмування пульта дистанційного керування

Цей пульт дистанційного керування запрограмований для керування телевізорами Sony, а також більшістю програвачів Blu-ray та DVD, записувачів DVD/HDD, а також аудіосистемами (домашні кінотеатри тощо) від Sony. Щоб керувати програвачами Blu-ray та DVD, записувачами DVD/HDD інших виробників (а також деяких моделей Sony), запрограмуйте пульт таким чином.



- Перед тим, як розпочати програмування, знайдіть відповідний код обладнання у розділі «Коди виробників» на стор. 35.

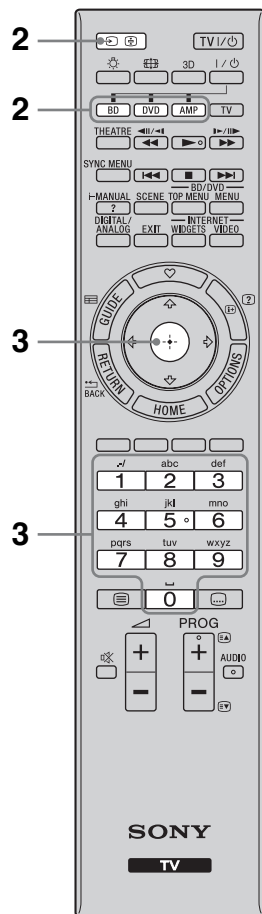

- 1 Знайдіть коди виробників обладнання в списку нижче.
- 2 Натисніть і тримайте кнопку, яку хочете запрограмувати – **BD**, **DVD** або **AMP** – і натисніть кнопку . Обрана функціональна кнопка (**BD**, **DVD** або **AMP**) блиматиме.
- 3 Під час блимання кнопки введіть код виробника й виберіть .

Коди виробників

Програвачі DVD

Виробник	Код
Sony	0001, 0024, 0023, 0025, 0038
Aiwa	0015
BOSE	0036
Cat	0042
Chestron	0041
CyberHome	0034
Daewoo	0028
Denon	0006, 0017, 0002
D.I.K	0043
Elta	0044
Funai	0020
GoldStar/LG	0009
Grundig	0030
Harman/Kardon	0018
Hitachi	0008
Jamo	0037
JVC	0007
Kenwood	0033
KLH	0010
Matsui	0029
Mitsubishi	0026
Mustek	0035
Nakamichi	0031
Onkyo	0016
Panasonic	0039, 0002, 0006, 0027
Philips	0012
Pioneer	0021, 0019, 0004
Primas	0040
RCA	0005
Samsung	0014
Sharp	0011
Shinco	0022
Sylvania	0020
Teac	0032, 0022
Thomson	0013
Toshiba	0003
Yamaha	0006
Zenith	0009, 0006

Програвачі дисків Blu-ray (BD)

Виробник	Код
Sony	0501, 0502, 0503

Програвачі/записувачі DVD

Виробник	Код
Sony	0207, 0222

Записувачі DVD/HDD

Виробник	Код
Sony	0219, 0220, 0221
Broksonic	0209
Funai	0213
GoldStar/LG	0211
Matsui	0216
Panasonic	0205, 0206, 0217

Виробник	Код
Philips	0214, 0218
Pioneer	0204
Samsung	0208
Sharp	0212
Sylvania	0210, 0213
Thomson	0215
Zenith	0211

Відеомагнітофони

Виробник	Код
Sony	VTR1:Betamax 1001, 1007, 1010, 1011 VTR2:8mm 1002, 1008 VTR3:VHS 1003, 1009 VTR4:DV 1004 VTR5:DV 1005 VTR6:DV 1006
Aiwa	1029, 1053, 1038
Akai	1035, 1036
Alba	1034
Amstrad	1034
Baird	1036
B&O (Bang & Olufsen)	1052
Blaupunkt	1018, 1030, 1017, 1026
Bush	1035
CGM	1039, 1013, 1037, 1038
Clatronic	1034
Daewoo	1046
Ferguson	1055, 1021
Fisher	1034
Funai	1025
GoldStar/LG	1043, 1039
Goodmans	1046, 1012
Grundig	1013, 1019, 1017
Hitachi	1040, 1030
JVC	1014, 1026, 1047, 1015
Kendo	1043
Loewe	1058, 1024, 1043, 1012
Luxor	1028
Matsui	1031, 1039
Mitsubishi	1050, 1051
Nokia	1028
Nokia Oceanic	1028
Nordmende	1057, 1021
Okano	1031, 1035, 1032
Orion	1031
Panasonic	1024, 1027
Philips	1017, 1012, 1016, 1025
Phonola	1013, 1012
Roadstar	1038
SABA	1021, 1048, 1022
Salora	1028
Samsung	1059, 1044, 1045, 1049
Sanyo	1041
Schneider	1017, 1012, 1018
SEG	1034
Seleco	1038, 1035
Sharp	1028
Siemens	1018

Виробник	Код
Tandberg	1046
Telefunken	1022, 1023
Thomson	1054, 1021, 1056
Thorn	1043
Toshiba	1042, 1020
Universum	1023, 1031, 1043, 1012
W.W.House	1043
Watson	1013, 1033

Системи домашнього кінотеатру (цифрове аудіо/відео)

Виробник	Код
Sony (DAV)	4501, 4502, 4503, 4504, 4505, 4506

Аудіо/відеоресивери

Виробник	Код
Sony	4001, 4002, 4056, 4057, 4085

Цифрові приймачі наземного зв'язку

Виробник	Код
Sony	3057, 3101, 3102

Цифрові приймачі супутникового зв'язку

Виробник	Код
Sony	3042
All Vision	3095, 3096
Amstrad	3046
CANAL+	3006, 3042
Foxtel	3202
Galaxis	3030, 3053, 3072
Gold box	3036
HIRSCHMANN	3063
Humax	3097
Kathrein	3043, 3049, 3022
Maxtronics	3099
Newling	3100
Micronax	3098
Nokia	3017, 3056, 3076, 3077
Pace	3015, 3041
Panasonic	3067
Philips	3054, 3078
Radix	3029, 3052
SABA	3086
Samsung	3087, 3088
Sky	3041
Sky+	3201
Sky Master	3085
STRONG	3089, 3090, 3091
TechniSat	3039, 3051, 3079, 3080
Thomson	3071, 3074, 3075, 3083
TPS	3055
Zehnder	3048, 3064, 3081, 3082

Аналогові приймачі супутникового зв'язку

Виробник	Код
Sony	3001
ADB	3062
Amstrad	3024, 3002, 3023, 3059
DGTEC	3092, 3093, 3094
Galaxis	3026, 3031, 3010, 3012, 3014
Grundig	3026, 3027, 3035, 3065
Hyundai	3044
Jerrold	3038
Kathrein	3022
Matsui	3025
Nikko	3021
Nokia	3037
NTV plus	3040
Pace	3016, 3020, 3060, 3061
Radix	3024, 3011
SABA	3028, 3032, 3033, 3008, 3009, 3047, 3070
Sky Master	3003, 3006, 3005
TechniSat	3034, 3018, 3019, 3045, 3066, 3068
Thomson	3032, 3084
Watson	3004
Zehnder	3007, 3013, 3050, 3068, 3069

Використання функцій домашньої мережі

За допомогою цього телевізора можна переглядати вміст, що зберігається на сумісних із DLNA пристроях у домашній мережі.

Пристрої, що зберігають і надають вміст, такий як фото/аудіо/відеофайли, називаються «Сервер». Телевізор отримує фото/аудіо/відеофайли з сервера через мережу, і можна відтворювати їх навіть в інших кімнатах. Щоб використовувати домашню мережу, потрібен сумісний із DLNA пристрій (VAIO, Cyber-shot тощо) як сервер.

З'єднання з мережею може бути дротове (див. «Підключення до мережі» нижче) або бездротове (див. «Вбудована підтримка бездротової мережі» на стор. 38).

Також, підключивши телевізор до Інтернету, можна відображати фотознімки, місце зйомки яких буде позначено на карті (стор. 31), або переглядати інтернет-відео (стор. 39).



- Щоб забезпечити підключення до Інтернету, вам потрібно укласти договір із постачальником послуг Інтернету.

Підключення до мережі

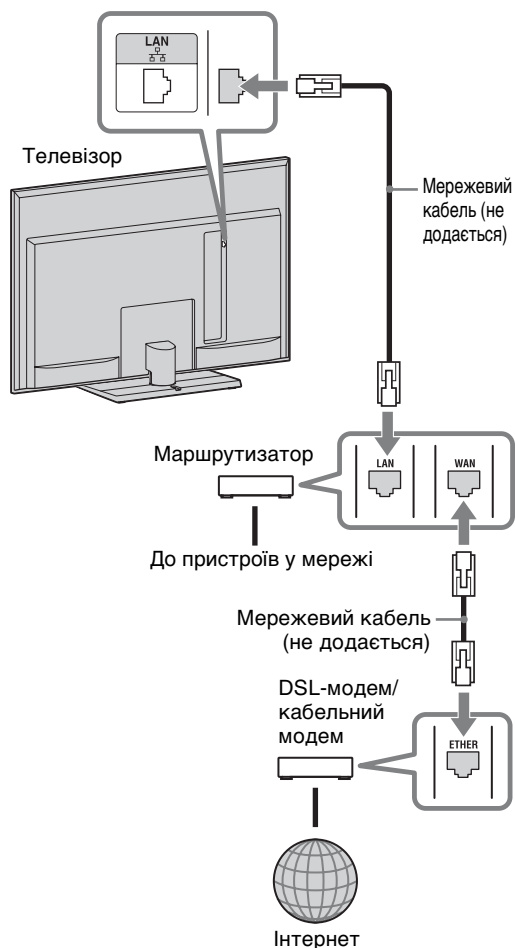

Вбудована підтримка бездротової мережі

Вбудований пристрій бездротової локальної мережі дозволяє отримувати доступ до Інтернету та домашньої мережі. За його допомогою ви зможете легко підключитися до бездротової локальної мережі без використання кабелів.

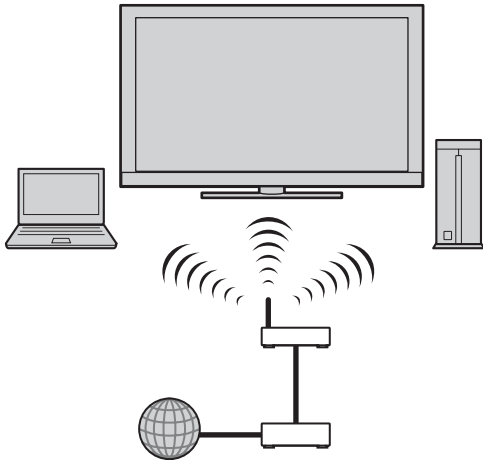

- Перш ніж налаштувати телевизор для бездротового доступу, необхідно сконфігурувати маршрутизатор бездротової мережі.

Підключення до бездротової мережі

Завдяки вбудованій підтримці бездротової мережі ви можете підключати телевизор до бездротової локальної мережі. Процедура налаштування залежить від типу мережі та маршрутизатора. Перш ніж налаштувати бездротову мережу, визначте її конфігурацію за наведеною нижче схемою.

- 1 Безпечна бездротова локальна мережа?

ТАК: перейти до п. 2.

НІ: виконати налаштування в розділах «Налаштування мережі» і «Небезпечна мережа з будь-яким типом бездротового маршрутизатора».

- 2 Маршрутизатор бездротової мережі підтримує протокол WPS (Wi-Fi Protected Setup)?

ТАК: виконати налаштування в розділах «Налаштування мережі» і «Безпечна мережа з WPS».

НІ: виконати налаштування в розділах «Налаштування мережі» і «Безпечна мережа без WPS».

Налаштування мережі

Початковий екран меню «Налаштування мережі» дозволяє вибрати процедуру налаштування відповідно до конфігурації мережі.

«Просмотр состояния сети»: виберіть, щоб визначити стан мережі.

«Проводная настройка»: для підключення до дротової мережі.

«Беспроводная настройка»: для підключення до бездротової мережі.

Безпечна мережа з WPS

Стандарт WPS дозволяє забезпечити захист домашньої бездротової мережі простим натисканням кнопки WPS на маршрутизаторі. Перш ніж налаштувати бездротову мережу, перевірте положення кнопки WPS на маршрутизаторі і з'ясуйте, як нею користуватися.

- 1 Виберіть «Беспроводная настройка» в початковому меню «Налаштування мережі».
- 2 Виберіть «WPS (кнопка)» або «WPS (PIN)» залежно від технології, яка використовується в маршрутизаторі.
- 3 Виконуйте інструкції, що з'являтимуться на екрані.



- Для підключення до бездротової мережі з WPS треба, щоб маршрутизатор підтримував стандарт WPS.

Безпечна мережа без WPS

Для налаштування бездротової мережі треба знати SSID (ім'я бездротової мережі) та ключ безпеки (WEP або WPA). Якщо ви їх не знаєте, подивіться в інструкцію до маршрутизатора.

- 1 Виберіть «Беспроводная настройка» в початковому меню «Настройка сети».
- 2 Виберіть «Сканировать», потім у списку знайдених бездротових мереж виберіть свою мережу.
- 3 Виконайте інструкції, що з'являтимуться на екрані.

Небезпечна мережа з будь-яким типом бездротового маршрутизатора

Для налаштування бездротової мережі треба знати SSID (ім'я бездротової мережі). Ключ безпеки (WEP чи WPA) не потрібен, оскільки в цій процедурі не треба вибрати метод захисту.

- 1 Виберіть «Беспроводная настройка» в початковому меню «Настройка сети».
- 2 Виберіть «Сканировать», потім у списку знайдених бездротових мереж виберіть свою мережу.
- 3 Виконайте інструкції, що з'являтимуться на екрані.

Послуга BRAVIA Internet Video





Послуга BRAVIA Internet Video дає можливість отримувати різноманітні розважальні матеріали з Інтернету безпосередньо на телевизор. Якщо у вас є широкопasmовий доступ в Інтернет, ви можете переглядати відео на замовлення, в тому числі художні та мультиплікаційні фільми.



- Підключіть телевизор до Інтернету через широкопasmовий канал і виконайте початкову настройку та «Настройка сети» (стор. 58).

Для доступу до Internet Video

У відеоматеріалах можна здійснювати пошук у прямому і зворотному напрямку. (Наявність цієї функції залежить від постачальника послуг інтернет-контенту.)

- 1 Натисніть **INTERNET VIDEO**.
- 2 За допомогою кнопок /// виберіть піктограму відео, яке бажаєте переглянути, і натисніть .

Повернення до режиму єдиного зображення

Натисніть  **RETURN**.



- Інтерфейс доступу до інтернет-відео залежить від постачальника інтернет-контенту.
- Служби інтернет-відео обмежують доступ до своїх матеріалів відповідно до налаштувань «Замка от детей» телевизора, проте деякі постачальники послуг не підтримують цю функцію.
- Щоб оновити вміст служб BRAVIA Internet Video, виберіть у початковому меню пункт «Установки», потім у меню «Сеть» виберіть «Обновить Интернет-содержимое» (стор. 58).

Користування функцією Интернет-виджеты BRAVIA

Функція Виджеты дозволяє відображати на екрані безліч різної інформації.

Виджеты - це невеликі програми, які завантажуються у прилад і забезпечують зручний доступ до інтерактивного вмісту, коли телевізор підключений до Інтернету.



- Підключіть телевізор до Інтернету та виконайте початкову настройку й процедуру «Настройка сети».
- Ця функція може бути недоступною у деяких країнах та регіонах.
- Перелік доступних віджетів залежить від країни й регіону.

Установка віджетів

Встановити віджеты можна за допомогою команди «Галерея виджетов» в категорії «Сеть» у рядку «ХМВ».

- 1 Натисніть **HOME**.
- 2 За допомогою \leftarrow/\rightarrow виберіть «Сеть», а потім натисніть \oplus .
- 3 За допомогою \updownarrow виберіть Галерея виджетов, а потім натисніть \oplus .
- 4 Виберіть віджет для установки.



- Щоб видалити Виджеты, виділіть віджет у рядку «ХМВ», натисніть **OPTIONS** і виберіть «Удалить».

Запуск Віджетів

Запустити приховані або закриті віджеты можна з категорії «Сеть» у рядку «ХМВ».

- 1 Натисніть **HOME**.
- 2 За допомогою \leftarrow/\rightarrow виберіть «Сеть», а потім натисніть \oplus .
- 3 Виберіть бажаний значок віджет у категорії «Сеть».

Розгортання Snippet у віджет

Виділіть згорнутий значок віджет (його називають «Snippet») і натисніть \oplus , щоб розгорнути його у віджет.

Переміщення Snippet по екрану

Переміщуйте Snippet за допомогою пульта дистанційного керування, розташовуючи їх у потрібному місці на екрані.

- 1 Натисніть **OPTIONS** після виділення Snippet, який необхідно перемістити.
- 2 За допомогою \updownarrow виділіть «Переместить Snippet» у списку меню **OPTIONS** і натисніть \oplus .
- 3 Розташуйте Snippet у потрібному місці й натисніть \oplus .

Відтворення «Фото/Музыка/Видео» через мережу

Ви можете переглядати фотографії та відео, слухати музику з файлів, що зберігаються на медіа-сервері DLNA Certified у вашій домашній мережі. Домашня мережа забезпечує доступ до матеріалів з Інтернету чи локальних носіїв з телевізора, який може знаходитися навіть в іншій кімнаті. Для користування всіма можливостями домашньої мережі треба використовувати сервер DLNA Certified (наприклад, VAIО).

- 1 Натисніть **HOME**.
- 2 За допомогою кнопок \leftarrow/\rightarrow виберіть медіа-сервери в категорії «Фото», «Музыка» або «Видео».
- 3 Натискаючи кнопки \uparrow/\downarrow , виберіть файли або папки, які бажаєте переглянути, зі списку на вибраному медіа-сервері.



- Файли на мережевому пристрої мають бути сумісні з такими форматами:
 - Нерухомі зображення: формат JPEG
 - Музыка: формат MP3 або лінійний формат PCM
 - Відео: формати файлів, що зберігаються на сервері: AVCHD або MPEG2 (в деяких випадках не відтворюється)

Для відтворення фотознімків, музики й відео на телеекрані, використовуючи пристрої – **Renderer**

Фотографії, музику та відео, що зберігаються на мережевих пристроях (наприклад, цифрових фотоапаратах, мобільних телефонах) можна відтворювати на телевізорі, безпосередньо керуючи цільовим пристроєм. Мережевий пристрій має бути сумісним із модулем рендерінга.

- 1 Натисніть **HOME**.
- 2 За допомогою кнопок \leftarrow/\rightarrow виберіть пункт «Установки».

- 3 За допомогою кнопок \uparrow/\downarrow виберіть «Сеть», потім «Функция Renderer», «Контроль доступа к Renderer» і «Настройка Renderer» у меню «Renderer», якщо потрібно (стор. 58).
- 4 Відтворюйте медійні файли за допомогою мережевих пристроїв.

Перевірка мережевого підключення

Уведіть потрібні літерно-цифрові значення для свого маршрутизатора (якщо треба). Параметри, які потрібно встановити (наприклад, IP-адреса, маска підмережі, DNS), можуть бути різними залежно від інтернет-провайдера або маршрутизатора. Для отримання докладніших відомостей ознайомтеся з посібниками з експлуатації, які надаються інтернет-провайдером або постачаються з маршрутизатором.

- 1 Натисніть **HOME**.
- 2 За допомогою кнопок \leftarrow/\rightarrow виберіть пункт «Установки».
- 3 За допомогою кнопок \uparrow/\downarrow виберіть пункт «Сеть» і натисніть \oplus .
- 4 Виберіть «Настройка Сеть» і натисніть кнопку \oplus .
- 5 Виберіть «Авто», щоб встановити IP-адресу і проксі-сервер автоматично, або «Вручную», що встановити їх вручну.

Виконуйте інструкції, що з'являтимуться на екрані.

Початковий екран меню дозволяє вибрати процедуру налаштування відповідно до конфігурації мережі.
«Просмотр состояния сети»: виберіть, щоб визначити стан мережі.
«Проводная настройка»: для підключення до дротової мережі.
«Беспроводная настройка»: для підключення до бездротової мережі.

Регулювання для Настройки отображения серверов

Користувач може обрати сервери домашньої мережі, які відобразатимуться у початковому меню.

У початковому меню можуть автоматично відобразитися до 10 серверів.

- 1 Натисніть **HOME**.
- 2 За допомогою кнопок \leftarrow/\rightarrow виберіть пункт «Установки».
- 3 За допомогою кнопок \uparrow/\downarrow виберіть пункт «Сеть» і натисніть \oplus .
- 4 Виберіть «Настройки отображения серверов» і натисніть кнопку \oplus .
- 5 Виберіть сервер, який відобразатиметься у початковому меню, і налаштуйте його параметри.

Якщо не вдається підключитися до домашньої мережі

Коли телевізор не може з'єднатися з домашньою мережею, він визначає правильність розпізнавання сервера. Якщо результати діагностики вказують на несправність, перевірте можливі причини, а також з'єднання та параметри мережі.

- 1 Натисніть **HOME**.
- 2 За допомогою кнопок \leftarrow/\rightarrow виберіть пункт «Установки».
- 3 За допомогою кнопок \uparrow/\downarrow виберіть пункт «Сеть» і натисніть \oplus .
- 4 Виберіть «Диагностика сервера» і натисніть кнопку \oplus .

Розпочнеться діагностика сервера. Після завершення діагностики сервера на екрані з'явиться звіт про результати діагностики.

Використання функцій меню









Перехід по пунктах початкового меню телевізора у рядку XMB™

Початкове меню телевізора/XMB™ (XrossMediaBar) забезпечує швидкий доступ до списку передач, джерел вхідного сигналу, меню налаштувань тощо.

- 1 Натисніть **HOME**, щоб відобразити XMB™.



- 2 За допомогою кнопок \leftarrow/\rightarrow виберіть категорію.

Піктограма категорії медіа	Опис
 Установки	Містить всю необхідну інформацію для налаштування телевізора (стор. 44).
 Фото	Перегляд фотографій із пристроїв, підключених через порт USB або через мережу, у тому числі з Інтернету. (стор. 30, 41).
 Музыка	Прослуховування музики із пристроїв, підключених через порт USB або через мережу, у тому числі з Інтернету. (стор. 30, 41).
 Видео	Перегляд відео із пристроїв, підключених через порт USB або через мережу, у тому числі з Інтернету. (стор. 30, 41).
 Цифровое ТВ	Вибір цифрових каналів та цифрової електронної програми телепередач (EPG) (стор. 20).
 Аналоговое ТВ	Вибір аналогових каналів.
 Внешние входы	Дозволяє вибрати обладнання, підключене до телевізора.
 Сеть	До послуг користувача «Інтернет-віджети» (стор. 40). Користувач отримує доступ до «Галерея віджетів» із можливістю завантаження віджетів. (У деяких країнах/ регіонах ресурс Інтернет-віджетів BRAVIA може бути недоступний.)

- 3 За допомогою кнопок \uparrow/\downarrow виберіть пункт, потім натисніть \oplus .

- 4 Виконуйте інструкції, що з'являються на екрані.

- 5 Натисніть кнопку **HOME**, щоб вийти.





- Опції, які можна обрати, відрізняються залежно від ситуації.
- Недоступні опції виділені сірим кольором або не відображаються.

Меню параметрів телевізора





Поддержка продукта





i-Manual	<p>Відображення посібника з експлуатації на екрані.</p>  <ul style="list-style-type: none">Деякі функції можна запускати безпосередньо з i-Manual. Коли в нижній частині екрана з'являється напис «Воспользуйтесь этой функцией.», відповідну функцію можна запустити, натиснувши кнопку ⊕.
Обновление системы	<p>Автоматичне оновлення програмного забезпечення телевізора через ефір (антену), мережу кабельного ТБ або Інтернет (за наявності). Щоб завжди мати найновішу версію програмного забезпечення, рекомендуємо встановити цей параметр в положення «Вкл.».</p>  <ul style="list-style-type: none">Оновлення здійснюється, коли телевізор перебуває в режимі очікування.Якщо відбувається оновлення, увімкнення телевізора може тривати кілька хвилин.
Системная информация	<p>Відображення відомостей про виробника, марку, номер моделі, серійний номер, версію програмного забезпечення та стан сигналу. Стан сигналу визначається для каналу, що переглядається в даний момент. Показчик рівня на екрані піднімається або опускається відповідно до інтенсивності сигналу.</p>  <ul style="list-style-type: none">Рівень сигналу аналогових програм і сигналів від зовнішніх пристроїв не визначається.







Системные настройки

Выбор сцены	<p>Оптимізація зображення та звуку шляхом вибору перелічених нижче варіантів.</p>  <ul style="list-style-type: none">Якщо встановити «Режим театра» в положення «Вкл.», «Выбор сцены» автоматично перемикається в значення «Кино».
Кино	Оптимізація зображення та звуку, як у кінотеатрі.
Спорт	Реалістичне зображення та звук, як на стадіоні.
Фото	Відтворення фактури та кольорів друкованих фотографій.
	 <ul style="list-style-type: none">Режим «Фото» доступний тільки для вхідного сигналу 1080i/p.
Музыка	Динамічний і чистий звук, як у концертному залі.
Игра	Висока якість зображення та звуку, оптимізована для відеоігор.
Графика	Чіткіше та детальніше зображення для полегшення тривалого перегляду.



	Универсальная Оптимізовано для перегляду різних матеріалів.
	Авто Автоматична оптимізація зображення та звуку відповідно до джерела сигналу.
Еко	Зміна налаштувань, пов'язаних зі споживанням електроенергії.
	Энергосбережение Зниження споживання електроенергії завдяки налаштуванню підсвічування. Якщо вибрати «Откл. изобр.», залишається тільки звук.
	Датчик присутствия Відстеження рухів тіла й виразу обличчя глядачів і вимкнення зображення за відсутності глядачів.
	Режим датчика Встановлення активного режиму для «Датчика присутствия».
	<p>Резкий Зображення автоматично вимикається невдовзі після встановлення датчиком відсутності ознак, за якими визначаються вирази обличчя. Цей режим рекомендовано використовувати, аби знизити споживання електроенергії.</p>
	<p>Умеренный У разі встановлення датчиком відсутності ознак, за якими визначаються вирази обличчя, відбувається тимчасове затемнення екрана або вимкнення зображення, якщо датчик не фіксує жодного руху впродовж заданого часового періоду. Цей режим рекомендовано використовувати, аби уникнути втрати вмісту в результаті зниження споживання електроенергії.</p>
	<p>Комфортный Зображення вимикається, якщо датчик не фіксує жодного руху або ознак, за якими визначаються вирази обличчя, впродовж заданого часового періоду. Користувач може задати тривалість затримки до вимкнення екрана телевізора. Цей режим рекомендовано використовувати у звичайному режимі користування телевізором за активованих базових параметрів економічного енергоспоживання.</p>
	<p>Выкл. Вимкнення «Датчика присутствия».</p>
	<p>Демо Швидка перевірка роботи «Датчика присутствия».</p>
	<p> • Перед вимкненням зображення на екран виводиться повідомлення «Датчик присутствия скоро отключит изображение.». Це повідомлення не відображається, якщо активовано режим «Резкий» або «Демо».</p>
	<p>Выкл. изображения Визначення тривалості затримки до вимкнення екрана телевізора. Якщо параметру «Режим датчика» надане значення «Комфортный», можна задати таку тривалість затримки. 60/55/50/45/40/35/30/25/20/15/10/5</p>

	Автовыкл. питания	Оберіть «Вкл.», аби автоматично активувати режим очікування, як мине приблизно 30 хвилин після вимкнення зображення.
	Световой сенсор	Оптимізує настройки зображення відповідно до оточуючого освітлення.
	Отключение неиспользуемого ТВ	Вимкнення телевізора, якщо він простоював вказаний період часу.
	Управление питанием с ПК	Перемикає телевізор у режим очікування, якщо він не отримує жодного сигналу з ПК протягом 30 секунд.
Предупреждение о расстоянии		<p>Оберіть «Вкл.», аби активувати цю функцію. У разі наближення дітей до екрана, він вимикається, відображається попереджувальне повідомлення й лунає звуковий сигнал.</p>  <ul style="list-style-type: none"> • Якщо звук вимкнено, або якщо налаштоване виведення звуку аудіосистемою, звуковий сигнал не лунатиме. • Ця функція застосовується до дітей. Дорослі глядачі, що переглядають тримірний вміст, також відстежуються датчиком. На екрані меню функції «Предупреждение о расстоянии» глядачі-діти, виявлені датчиком, відображаються у жовтій рамці, дорослі глядачі - у білій рамці. Певні умови, наприклад напрям обличчя глядача, можуть унеможливити належну реалізацію цієї функції. • Функція спрацює, якщо відстань між дітьми й екраном не перевищує 1 м. У деяких випадках функція може спрацювати за межами діапазону виявлення. • Функція може не спрацювати, приміром, якщо дитина наближається до екрана бігом.  <ul style="list-style-type: none"> • Поки зображення вимкнене, користувач може контролювати рівні звуку за допомогою кнопок гучності й вимкнення звуку. Натискання будь-якої іншої кнопки тимчасово виводить зображення на екран.
Подстройка под расположение		<p>Оберіть «Вкл.», аби активувати цю функцію. Функція визначає місце розташування глядачів і відповідним чином оптимізує зображення й звук.</p>  <ul style="list-style-type: none"> • За присутності декількох глядачів ефект цієї функції врівноважується для всіх глядачів, через що він може бути менш відчутним. • Ефект цієї функції може залежати від активованого режиму відображення: 3D або 2D.
Часы/Таймеры	Устан. часов	Встановлення поточного часу. Коли телевізор отримав час у сигналі трансляції, налаштувати годинник вручну неможливо.
	Часовой пояс	Вибір годинного поясу, в якому ви перебуваєте.
	Летнее время: Авто	Перемикає між літнім і зимовим часом за календарем.
	Таймер включения	Вмикає телевізор з режиму очікування у вказаний час, налаштованим на вибраний канал чи вхід.
	Таймер сна	<p>Перемикає телевізор у режим очікування через визначений період часу.</p>  <ul style="list-style-type: none"> • Якщо вимкнути і знову ввімкнути телевізор, «Таймер сна» встановлюється в положення «Вкл.».

Общие настройки	Автоматический запуск USB	<p>Виберіть «Слайд-шоу» або «Просм. мин.изобр.», щоб автоматично запустити відтворення фотографій.</p>  <ul style="list-style-type: none"> Не забудьте ввімкнути телевізор, перш ніж під'єднати до нього пристрій USB.
	Перемещение курсора меню «Дом»	Вибір швидкості руху курсору для переходу між пунктами меню: «Быстрая прокрутка», «Медленная прокрутка» або «Без автоповтора».
	Рекомендация	Пошук передач, які можуть вас зацікавити, і їх відображення в розділі «Рекомендации» меню «Избранные».
	Быстрый запуск	<p>Прискорене ввімкнення телевізора натисканням кнопки живлення на пульті дистанційного керування. Можна встановити до трьох проміжків часу. Якщо «Интеллектуальный режим» встановлено в положення «Вкл.», телевізор вмикається в той час доби, коли ви його найбільше переглядаєте.</p>  <ul style="list-style-type: none"> Якщо встановлено «Быстрый запуск», споживання електроенергії може зростати.
	Подсветка логотипа	Вмикає й вимикає підсвічування логотипу Sony на передній панелі телевізора.
	Заводские настройки	Скидає всі параметри до заводських значень. Після виконання цієї операції відображається початковий екран встановлення.
Язык		Дозволяє встановити мову, що відображається на екранах меню.
Радио дисплей		Відображає екранну заставку під час прослуховування радіо. Для заставки можна вибрати візерунок або «Слайд-шоу из фото».
Замок от детей		Встановлює обмеження за віком на перегляд передач або блокує певні канали. Щоб переглянути заблокований канал чи передачу з обмеженим доступом, треба ввести правильний PIN-код.
	PIN код	<p>Уведіть PIN-код, щоб активувати «Замок от детей». Також PIN-код можна змінити.</p>  <ul style="list-style-type: none"> PIN-код 9999 діє завжди.
DivX(R) VOD		<p>Виберіть «DivX(R) VOD регистрационный код», щоб зареєструвати телевізор для перегляду фільмів у форматі DivX. Виберіть «DivX(R) VOD код удаления регистр.», щоб скасувати реєстрацію.</p>  <ul style="list-style-type: none"> Після скасування реєстрації за допомогою «DivX(R) VOD код удаления регистр.» у пункті «DivX(R) VOD регистрационный код» відобразатиметься новий реєстраційний код.
Автозапуск		Дозволяє запустити початкове конфігурування, яке здійснювалося під час першого підключення телевізора, та вибрати мову та країну або регіон чи настроїти всі канали знову. Навіть якщо під час першого підключення телевізора були вказані параметри, можливо, знадобиться змінити їх після переїзду до нового будинку або здійснити пошук нових каналів.



Изображение	Выбр. входы	Виберіть «Текущий», щоб застосувати індивідуальні налаштування зображення для поточного вхідного сигналу. Виберіть «Общая», щоб застосувати спільні налаштування зображення для всіх вхідних сигналів.
	Режим изображ.	Дозволяє настроїти режим зображення. Опції, які можна вибрати, відрізняються залежно від параметрів вибраної сцени.
	Яркий	Покращення контрастності та різкості зображення.
	Стандартный	Для стандартних зображень. Базові налаштування, рекомендовані для домашнього перегляду.
	Индивидуальный	Збереження індивідуальних налаштувань.
	Кино	Для перегляду кінопродукції. Рекомендовано для перегляду в глядацьких залах.
	Спорт	Оптимізація зображення для перегляду спортивних змагань.
	Игра-стандарт.	Стандартні параметри зображення для відеоігор.
	Игра-оригинал.	Індивідуальне налаштування зображення для відеоігор.
	Графика	Оптимізація зображення для перегляду графіки.
	Фото-Яркий	Підвищена контрастність і чіткість, більш насичені кольори для перегляду фотографій.
	Фото-Стандарт.	Стандартне налаштування для перегляду фотографій.
	Фото-оригинал.	Підсилена візуальна теплота фотографій.
	Фото-Индивидуал.	Детальні налаштування параметрів для перегляду фотографій, збереження індивідуальних параметрів.
	Сброс	Дозволяє скинути всі параметри «Изображение» до заводських значень, за винятком «Выбр. входы», «Режим изображ.» та «Доп. установки».
	Подсветка	Дозволяє відрегулювати яскравість підсвічування.
	Контраст	Дозволяє збільшити або зменшити контрастність зображення.
	Яркость	Дозволяє збільшити або зменшити яскравість зображення.
	Цветность	Дозволяє збільшити або зменшити інтенсивність кольору.
	Оттенок	Дозволяє збільшити або зменшити інтенсивність зелених та червоних тонів.
		 <ul style="list-style-type: none">• Наявність параметра «Оттенок» залежить від системи колірності.

Цветовой тон	Дозволяє відрегулювати відтінки білого на зображенні.	
	Холодный	Надання білим кольорам блакитного відтінку.
	Нейтральный	Надання білим кольорам нейтрального відтінку.
	Теплый 1/ Теплый 2	Надання білим кольорам червоного відтінку. «Теплый 2» надає більш червоний відтінок, ніж «Теплый 1».
Резкость	Дозволяє збільшити або зменшити різкість зображення.	
Шумопонижение	Зменшення рівня шуму зображень (зображень, що сніжать).	
	 <ul style="list-style-type: none"> • Параметр «Шумопонижение» доступний, коли «Интеллект. изображение» встановлено в положення «Выкл.». 	
Шумопонижение для MPEG	Зменшення шуму зображення під час відтворення відео зі стисненням MPEG.	
Motionflow	Забезпечення більш плавного руху зображення та зменшення його розмитості.	
	Плавн.	Забезпечення більш плавного руху зображення, наприклад під час перегляду фільмів.
	Стандартное	Забезпечення плавного руху зображення. Використовуйте це налаштування у разі звичайного використання.
	Четк.	Зниження ступеня розмитості зображення внаслідок руху об'єкта з підтримкою вихідного рівня яскравості. Застосовуйте це значення, переглядаючи вміст із динамічними зображеннями.
	Четкий-плюс	Зниження ступеня розмитості зображення. Застосовуйте це значення, переглядаючи вміст із динамічними зображеннями.
	Выкл.	Використовуйте це налаштування, якщо параметри «Плавн.», «Стандартное», «Четк.» або «Четкий-плюс» призводять до виникнення шуму.
	 <ul style="list-style-type: none"> • Можливо, у залежності від властивостей відео ефект не буде візуально помітним, навіть якщо змінити налаштування. 	

	Режим Фильм	Дозволяє забезпечити покращений рух зображення під час відтворення дисків DVD або зображень, записаних на відеоплівку, зменшуючи розмитість та зернистість.
	Авто 1	Забезпечує більш плавний рух зображення, ніж передбачено на плівці. Використовуйте це налаштування у разі звичайного використання.
	Авто 2	Дозволяє відтворити оригінальний вміст, записаний на плівці, таким, як він є.
	Выкл.	 <ul style="list-style-type: none"> • Якщо зображення містить нерівномірні сигнали або забагато шумів, параметр «Режим Фильм» автоматично вимикається, навіть якщо вибрано значення «Авто 1» або «Авто 2».
	Доп. установки	Дозволяє встановити докладніші параметри «Изображение». Ці параметри недоступні, якщо для «Режим изображ.» встановлено значення «Яркий» (або «Фото-Яркий»).
	Сброс	Дозволяє скинути всі додаткові параметри до заводських значень.
	Корректор черного	Дозволяє покращити чорні області зображення для збільшення контрастності.
	Доп. улучш. контраста	Регулює параметри «Подсветка» та «Контраст» залежно від яскравості екрана. Цей параметр ефективний для темних зображень і сцен.
	Гамма	Дозволяє відрегулювати баланс між яскравими та темними областями зображення.
	Автоограничение яркости	Дозволяє зменшити яскраве світло, наприклад у сценах, коли весь екран білий.
	Ярко-белый цвет	Дозволяє підкреслити білі кольори.
	Живые цвета	Робить кольори яскравішими.
	Баланс белого	Настроювання температури кожного кольору.
	3D-настройки	Авто 3D
Уведомление о 3D-сигнале		Оберіть «Вкл.», аби отримувати повідомлення про виявлення тримірного сигналу.

Управление экраном (для джерел вхідного сигналу, відмінних від ПК)	Выбр. входы	Виберіть «Текущий», щоб застосувати індивідуальні налаштування зображення для поточного вхідного сигналу. Виберіть «Общая», щоб застосувати спільні налаштування зображення для всіх вхідних сигналів.
	Формат экрана	Див. розділ «Щоб змінити Формат экрана вручну» (стор. 19).
	Автомат. формат	Автоматично змінює «Формат экрана» відповідно до вхідного сигналу. Щоб використовувати параметри, вказані у пункті «Формат экрана», виберіть «Выкл.».
	4:3 по умолч.	Дозволяє встановити формат экрана за замовчуванням для трансляцій у форматі 4:3.
	Оптимальный	Дозволяє відобразити телепередачі, що транслюються у стандартному форматі 4:3 з імітацією ефекту широкого екрана.
	4:3	Дозволяє відобразити телепередачі, що транслюються у стандартному форматі 4:3 у правильному співвідношенні.
	Выкл.	Дозволяє використовувати параметри, вказані в пункті «Формат экрана».
	Авто Обл. отображения	Автоматично пристосовує зображення до найбільш відповідної області відображення.
	Обл. отображения	Дозволяє настроїти область відображення зображення.
	Макс.разрешение	Дозволяє відобразити зображення в їх вихідному розмірі, коли частини зображення обрізаються.
	+1	Дозволяє відобразити зображення в їхньому вихідному розмірі.
	Нормальная	Дозволяє відобразити зображення в рекомендованому для них розмірі.
	-1	Дозволяє збільшити зображення, щоб його кути виходили за видиму область відображення.
	Положение экрана	Дозволяє відрегулювати вертикальне та горизонтальне положення зображення.
	Размер по вертикали	Дозволяє відрегулювати вертикальний розмір зображення.

(для входу з ПК)	Автоподстройка	Дозволяє автоматично настроїти положення відображення та фазу зображення в режимі ПК.  • «Автоподстройка» може не працювати належним чином із певними вхідними сигналами. У таких випадках вкажіть значення параметрів «Фаза», «Шаг», «Сдвиг по горизонталі» та «Сдвиг по вертикалі» вручну.
	Сброс	Дозволяє скинути всі параметри екрана ПК до заводських значень.
	Фаза	Дозволяє настроїти фазу, якщо екран мерехтить.
	Шаг	Дозволяє настроїти крок, коли на зображенні присутні небажані вертикальні смуги.
	Сдвиг по горизонталі	Дозволяє відрегулювати горизонтальне положення зображення.
	Сдвиг по вертикалі	Дозволяє відрегулювати вертикальне положення зображення.
	Формат екрана	Дозволяє встановити значення параметра «Формат екрана» для відображення зображень із ПК.
	Нормальный	Дозволяє відображати зображення в його оригінальному розмірі.
	Полный 1	Дозволяє збільшити зображення, щоб заповнити область відображення, зберігаючи його початкові пропорції.
	Полный 2	Дозволяє збільшити зображення, щоб воно заповнило область відображення.
Настройки видеовхода	Система цвета	Вибір колірної системи відповідно до вхідного сигналу від зовнішнього джерела.



Звук

Звук	Выбр. входы	Виберіть «Текущий», щоб застосувати індивідуальні налаштування зображення для поточного вхідного сигналу. Виберіть «Общая», щоб застосувати спільні налаштування звуку для всіх вхідних сигналів.
	Режим звука	Дозволяє встановити режим звуку. «Режим звука» включає варіанти, оптимальні для відтворення, відповідно, відео та фотознімків. Опції, які можна вибрати, відрізняються залежно від параметрів вибраної сцени.
	Динамичный	Забезпечує чистоту звуку завдяки підсиленню високих і низьких частот.
	Стандартный	Забезпечує природний звук.
	Отчетливость речи	Покращує чіткість звучання голосу завдяки зниженню навколишніх шумів.
	Сброс	Дозволяє скинути всі параметри «Звук» до заводських значень, за винятком «Выбр. входы» та «Режим звука».
	Тембр ВЧ	Дозволяє настроїти високочастотні звуки.



Тембр НЧ	Дозволяє настроїти низькочастотні звуки.
Баланс	Підсилює звук із лівого або правого динаміка.
Окруж. звук	Дозволяє вибрати придатні ефекти об'ємного звуку залежно від жанру телевізійної передачі (кіно, спортивна передача, музика тощо) або відеоігри. Опції, які можна вибрати, відрізняються залежно від параметрів «Выбор сцены».
S-FORCE Front Surround	Віртуальне відтворення реалістичного звуку.
Спорт	Забезпечує ефекти об'ємного звуку, як під час реального перегляду спортивних подій.
Музыка	Забезпечує ефекти об'ємного звуку, як у концертному залі.
Кино	Забезпечує ефекти об'ємного звуку, подібні до високоякісних звукових систем у кінотеатрах.
Игра	Реалістичний звук у відеоіграх.
Выкл.	Вимикає «Окруж. звук».
	 <ul style="list-style-type: none"> Щоб отримати реалістичний ефект об'ємного звучання, перш ніж вибрати «Окруж. звук», налаштуйте «Выбор сцены» відповідно до типу програми.
Улучшение звука	Відтворення чистого звуку завдяки доповненню високочастотного звучання.
Авторег. громкости	Підтримує однаковий рівень звуку для всіх програм та рекламних роликів (наприклад, гучність реклами зазвичай вища, ніж у телепередачах).
Коррекция громкости	Настройка рівня гучності для поточного вхідного сигналу відносно інших вхідних сигналів, якщо для параметра «Выбр. входы» задано значення «Текущий».
Двухканальный звук	Дозволяє настроїти звук для динаміка під час трансляції у форматі стерео або на двох мовах.
Сtereo/Моно	Для трансляцій у форматі стерео.
A/B/Моно	У разі двомовних трансляцій виберіть «А» для звукового каналу 1, «В» для звукового каналу 2 або «Моно» для монофонічного каналу, якщо він є.
	 <ul style="list-style-type: none"> Для іншого обладнання, підключеного до телевізора, встановіть для параметра «Двухканальный звук» значення «Сtereo», «А» або «В».

Динамик	Динамик ТВ	Дозволяє ввімкнути та виводити звук із телевізора через його динаміки.
	Аудіосистема	Дозволяє вимкнути динаміки телевізора та виводити звук із телевізора через зовнішнє звукове обладнання, підключене до гнізд виходу звуку на телевізорі.
		<ul style="list-style-type: none"> Щоб скористатися багатоканальним звуком, виберіть зовнішню аудіосистему й підключіть оптичний вихід, якщо обладнання сумісне з Dolby Digital. Для прослуховування багатоканального звуку в форматі 5.1 необхідно вибрати параметр «Аудіосистема».
Установки наушников	Связь наушников с динам.	Дозволяє вмикати та вимикати внутрішні динаміки телевізора у разі підключення до нього навушників.
Звук клавиши		Виберіть «Вкл.», щоб натискання кнопок на пульті дистанційного керування супроводжувалося звуковими сигналами.
Оптический выход		Для аудіосигналів, що подаються на вхід DIGITAL AUDIO OUT (OPTICAL) . Якщо підключений пристрій підтримує технологію Dolby Digital, виберіть «Авто», якщо не підтримує – виберіть «PCM».



Настр. аналогових каналів



Отображ. списка программ	Виберіть значення «Вykl.», щоб приховати список аналогових каналів з ХМВ (XrossMediaBar).
Режим 1 цифры	Установіть «Вкл.», щоб вибирати аналогові канали натисканням однієї цифрової кнопки (0 – 9) на пульті дистанційного керування.
	 <ul style="list-style-type: none"> Ви не зможете вибирати номери каналів від 10 і вище, натискаючи дві кнопки з цифрами на пульті дистанційного керування.
Автонастройка	Автоматичне налаштування на всі наявні аналогові канали і збереження цих налаштувань у пам'яті телевізора. Функцію «Автонастройка» можна використовувати після переїзду в інше помешкання, зміни постачальника послуг або для пошуку нових каналів.
Сортировка прогр.	Дозволяє змінити порядок аналогових каналів, збережених у телевізорі.
Метки программ	<p>Дозволяє призначити каналам обрані імена.</p> <ol style="list-style-type: none"> За допомогою кнопок \updownarrow виберіть канал, якому потрібно дати назву, а потім натисніть кнопку \oplus. За допомогою кнопок \updownarrow виберіть потрібну літеру або цифру («_» для введення пробілу), а потім натисніть кнопку \rightleftarrows. <p>У разі введення неправильного символу</p> <p>За допомогою кнопок \leftarrow/\rightarrow виберіть неправильний символ. Потім за допомогою кнопок \updownarrow виберіть правильний символ.</p> <ol style="list-style-type: none"> Повторюйте крок 2, доки не завершите введення назви. Натисніть кнопку \oplus, щоб завершити процедуру призначення назви.

Интеллект. изображение	Вкл. с индикат.	Дозволяє автоматично зменшити шум зображення. Панель рівня сигналу відображається під час змінення каналу або змінення зображення з екрана вхідного сигналу на телевізійну передачу.
	Вкл.	Дозволяє автоматично зменшити шум зображення.
	Выкл.	Дозволяє вимкнути функцію «Интеллект. изображение».
Руч. настр. прогр.	Щоб передвстановити канал, виберіть номер каналу за допомогою кнопки PROG +/- .	
		
	• Не можна вибрати номер, для якого встановлено параметр «Пропуск» (стор. 55).	
	Программа	Виберіть номер каналу для ручного налаштування.
	Система	Виберіть систему телетрансляції.
	Канал	Виберіть «S» для кабельних каналів або «C» для ефірних каналів.
	АПЧ	Дозволяє точно настроїти вибраний канал вручну, якщо здається, що незначне настроювання може покращити якість зображення. Коли вибрано значення «Вкл.», точне настроювання здійснюється автоматично.
	Аудиофильтр	Дозволяє покращити якість звуку окремих каналів, якщо він спотворюється під час трансляції монофонічних каналів.
		
	• Не вдасться отримати звук у форматі стерео або двоканальний звук, якщо вибрано значення «Слаб.» або «Сильн.».	
Пропуск	Дозволяє пропускати аналогові канали, які не використовуються, у разі натискання кнопки PROG +/- для вибору каналів. Щоб вибрати запрограмовані канали, які потрібно пропускати, скористайтеся відповідними кнопками з цифрами.	
Уровень сигнала	Показує рівень сигналу для поточної програми.	



Цифровая конфигурация

Настройка субтитров	Установка субтитров	Щоб показувати субтитри для глухих (якщо такі субтитри є), слід вибрати «Для людей с наруш. слуха».
	Основной язык	Виберіть основну бажану мову субтитрів.
	Дополнительный язык	Виберіть другу бажану мову субтитрів.
Настройка звука	Тип аудио	Дозволяє переключати телевізор на трансляцію для осіб із вадами слуху, якщо вибрано «Для людей с наруш. слуха».
	Основной язык	Виберіть основну бажану мову. На деяких цифрових каналах передачі можуть транслюватися на кількох мовах.

Дополнительный язык	Виберіть другу бажану мову.
Звуковое описание	Дозволяє надати звуковий опис (дикторський текст) візуальної інформації, якщо така інформація доступна.
Уровень микширования	Дозволяє настроїти вихідний рівень основного звуку телевізора та звуку «Звуковое описание».
Динамический диапазон	Усуває різницю в гучності між каналами (лише для звуку у форматі Dolby Digital).  • Цей ефект може не працювати або може відрізнятись залежно від передачі, незважаючи на значення параметра «Динамический диапазон».
Уровень звука MPEG	Дозволяє настроїти звуковий рівень для формату MPEG.
Автопоиск цифр. станций	Автоматичне налаштування на всі наявні цифрові канали й збереження цих налаштувань у пам'яті телевізора. Функцію «Автопоиск цифр. станций» можна використовувати після переїзду в інше помешкання, зміни постачальника послуг або для пошуку нових каналів.
Диапазон автонастройки	Виберіть діапазон настройки для пошуку наявних каналів. Стандартный Пошук у межах регіону чи країни. Полный Пошук незалежно від регіону чи країни.
Сортировка цифровых программ	Усунення небажаних каналів або зміна порядку, в якому цифрові канали зберігаються в пам'яті телевізора.
Руч. поиск цифр. Станций	Ручна настройка на цифрові канали, коли для параметра «Автопоиск цифр. станций» встановлено значення «Эфир».
Автообновление цифр. станций	Виявлення та збереження нових цифрових послуг по мірі їх появи.
Авт. замена станции	Автоматична зміна каналу, коли телевізійна станція змінює канал, на якому транслюється певна програма.
Настройка модуля СА	Забезпечує доступ до платних телевізійних послуг після отримання модуля обумовленого доступу (CAM) та картки перегляду. Перевірте положення роз'єму  (PCMCA) (стор. 27).
Настройка интеракт. приложения (тільки модель KDL-52/40LX904)	Забезпечує перегляд передач з елементами інтерактивних послуг. (Ця функція застосовна лише до певних передач.) Ви можете налаштувати прикладну програму, необхідну для користування такими інтерактивними послугами.



Внешние входы

Предустановка AV	Призначення піктограми або імені зовнішньому пристрою. Виберіть «Авто», щоб показувати піктограми чи імена тільки тоді, коли пристрій підключено, або «Всегда», щоб показувати їх незалежно від підключення.  • Для підключення через роз'єм SCART пропуск встановити не можна. • Для підключення ПК піктограма і мітка не встановлюються.
-------------------------	--

AV2 Component Вхід Переключення між компонентним входом і входом AV2. Якщо вибрати «Авто», то телевізор виявить термінальний сигнал з'єднання і переключиться на компонентний вхід або вхід AV2.



- Не можна використовувати компонентний вхід і вхід AV2 одночасно.

Настройка HDMI

Взаємодія з пристроями, сумісними з функцією «Контроль по HDMI».



- «Контроль по HDMI» треба налаштувати також у підключеному пристрої.

Контроль по HDMI Забезпечує узгоджену роботу телевізора і підключеного обладнання. Цей параметр застосовується автоматично до підключених пристроїв Sony, сумісних із функцією «Контроль по HDMI», коли встановлено значення «Вкл.».

Автовикл. устройств Вмикає підключені пристрої, коли вмикається телевізор.

Автовключеніе ТВ Вмикає телевізор, коли вмикаються підключені пристрої або вмикається відтворення, тощо.

Список устр-в HDMI Дозволяє відобразити список підключеного обладнання, сумісного з функцією «Контроль по HDMI».

Кнопки управління устройством Вибір функцій кнопок пульта дистанційного керування для керування підключеними пристроями.

Стандартные Для основних операцій, наприклад навігаційні кнопки (вгору, вниз, вліво або вправо тощо).

Кнопки настройки Для основних операцій і для використання кнопок керування каналами, таких як PROG +/- або 0 - 9 тощо. Зручно для керування тюнером, декодером тощо за допомогою пульта дистанційного керування.

Кнопки меню Для основних операцій і для кнопок HOME/OPTIONS. Зручно для вибору меню програвача BD тощо за допомогою пульта дистанційного керування.

Кнопки настр. и меню Для основних операцій і для використання кнопок керування каналами та кнопок HOME/OPTIONS.



- Функцію «Контроль по HDMI» використати не вдасться, якщо операції телевізора пов'язані з операціями аудіосистеми, сумісної з функцією «Контроль по HDMI».



Настройка сети	Настройка IP адреса	Виберіть «Вручную», щоб встановити IP-адресу вручну, або «Авто», щоб установити її автоматично.
	IP адрес/Маска подсети/Шлюз по умолчанию/Первичный DNS/Вторичный DNS	Налаштування кожної опції з вибраним значенням «Вручную» в меню «Настройка IP адреса».
	Адрес MAC	Дозволяє відобразити MAC-адресу, що є незмінним, повністю унікальним ідентифікатором мережевого пристрою.
	Прокси-сервер	Налаштування імені проксі-сервера та номера порту (якщо використовується проксі-сервер).
	Сеть (SSID)	Виберіть SSID (ім'я мережі) цільового маршрутизатора.
	Безопасность	Виберіть відповідний ключ безпеки.
	Встроенная беспроводн. LAN	Виберіть «Выкл.», щоб вимкнути вбудовану бездротову локальну мережу.  <ul style="list-style-type: none">• Доступність функції «Встроенная беспроводн. LAN» залежить від країни й регіону.
Обновить Интернет-содержимое	Відновлення з'єднання з Інтернетом для отримання інтернет-сервісів.	
Настройки отображения серверов	Відображення поточного списку серверів. Можна вибрати сервер для відображення в початковому меню.	
Диагностика сервера	Дозволяє визначити, чи може телевізор підключитися до кожного сервера в домашній мережі.	
Renderer	Функция Renderer	Дозволяє відтворювати на телевізорі фото-, відео- та музичні файли, що зберігаються на інших керівних пристроях, таких як цифровий фотоапарат чи мобільний телефон, використовуючи з'єднання через мережу.
	Контроль доступа к Renderer	Виберіть «Вкл.», щоб дозволити доступ з вказаного керівного пристрою.
	Настройка Renderer	«Автоматическое разрешение на доступ» дозволяє автоматичний доступ до телевізора, коли керівний пристрій з'єднується з телевізором уперше. Коли для параметра «Интеллектуальный выбор» встановлено значення «Вкл.», телевізор може реагувати на інфрачервоні сигнали від керівних пристроїв. Можна налаштувати відображення імені телевізора в полі «Имя Renderer» керівного пристрою.

Встановлення аксесуарів (кронштейн для настінного кріплення)

Споживачам:

Для захисту виробу та з міркувань безпеки компанія Sony настійно рекомендує, щоб встановлення телевізора здійснювалося дилерами або ліцензованими підрядниками Sony. Не намагайтеся встановити його самостійно.

Дилерам та підрядникам Sony:

Приділяйте максимальну увагу безпеці під час встановлення, періодичного обслуговування та перевірки виробу.

Телевізор можна встановити за допомогою кронштейна для настінного кріплення SU-WL500 (тільки KDL-60LX900) або SU-WL700 (за виключенням KDL-60LX900) (продається окремо).

- Див. інструкції, що постачаються з кронштейном для настінного кріплення для здійснення встановлення.
- Див. «Від'єднання настільної підпори від телевізора» (стор. 8).

Для встановлення цього виробу, особливо для визначення міцності стіни, яка має витримувати вагу телевізора, необхідний достатній досвід. Обов'язково довірте монтаж цього виробу до стіни дилерам або ліцензованим підрядникам Sony й приділіть відповідну увагу безпеці під час встановлення. Компанія Sony не несе відповідальності за жодні пошкодження або травми, викликані неправильною експлуатацією або встановленням.

SU-WL500 (тільки KDL-60LX900)

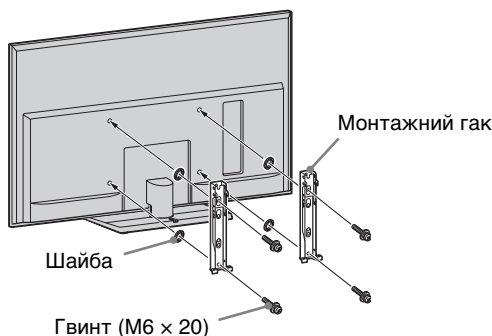

- Аби встановити телевізор на стіні, вилучіть чотири гвинти з задньої панелі телевізора. (Гвинти затягнуті в отворах під гвинти для настінного монтажу.) Тримайте вилучені гвинти в безпечному, недосяжному для дітей місці.
- Закріпіть монтажні гаки, використовуючи чотири шайби та чотири гвинти M6 x 20, що додаються.
- Встановіть телевізор на настільну підпору під час закріплення монтажних гаків.
- Перед від'єднанням настільної підпори зніміть задню кришку й кришку контактної секції. Докладніша інформація наведена у кроці 4 (стор. 62).

- Приєднуючи настільну підпору, вкрутіть раніше викручені чотири гвинти у відповідні отвори ззаду на телевізорі.

Таблиця монтажних розмірів для телевізора

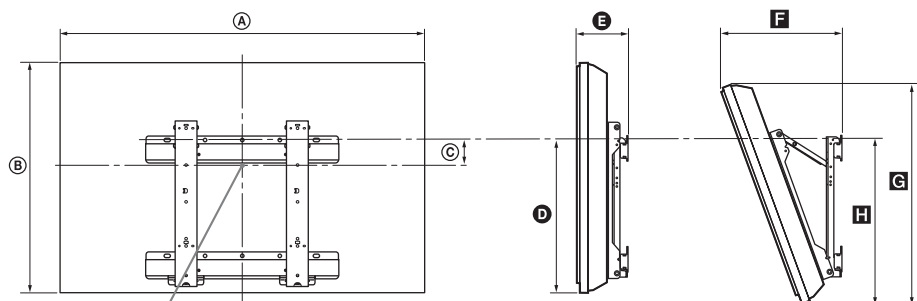

Центральна точка екрана

Пристрій: см

Назва моделі KDL-	Габарити дисплея		Габарити центра екрана C	Довжина для кожного кута монтажу				
	A	B		Кут (0°)		Кут (20°)		
	D	E	F	G	H			
60LX900	144,0	90,6	3,1	50,3	12,1	38,6	85,0	52,1

Цифри у вищенаведеній таблиці можуть дещо відрізнятись — це залежить від монтажу.

УВАГА!

Стіна, до якої буде прикріплений телевізор, повинна бути в змозі витримати вагу, щонайменше в чотири рази більшу за вагу телевізора. Інформацію стосовно його ваги див. у розділі «Технічні характеристики» (стор. 65).

Діаграма/таблиця розташування гвинтів та гаків

Назва моделі	Розташування гвинтів	Розташування гаків
KDL-60LX900	e, j	a

Розташування гвинтів

Прикріплення монтажного гака до телевізора.

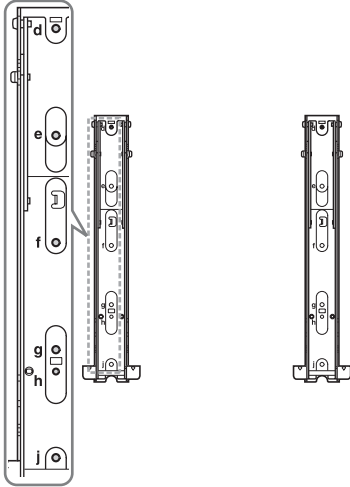

Розташування гаків

Встановлення телевізора на основний кронштейн.

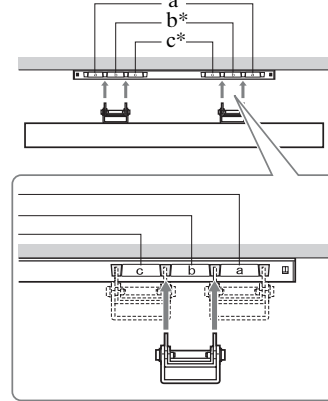

* Точки розташування гаків «b» і «c» не використовуються із цими моделями.

SU-WL700 (окрім KDL-60LX900)

Встановлення на стіні

Застережні заходи

Надійно закріпіть настінний кронштейн на стіні, дотримуючись інструкцій у цьому посібнику та в посібнику до настінного кронштейна. Цифри в дужках відповідають етапам встановлення відповідно до посібника до настінного кронштейна.

1 Перевірте комплектність настінного кронштейна (1).

Див. посібник до настінного кронштейна.

2 Виберіть місце встановлення. (2-1)

Див. «Таблицю монтажних розмірів для телевізора» далі. Залиште вказаний вільний простір між телевізором, стелею і виступаючими елементами стіни.

3 Закріпіть опорний кронштейн на стіні. (2-2 до 3)

Виберіть положення гвинтів на стіні й встановіть опорний кронштейн. Подробиці див. у посібнику до настінного кронштейна.

4 За потреби від'єднайте настільну підпору від телевізора. (4-1)

- Перед від'єднанням настільної підпори зніміть задню кришку й кришку контактної секції.

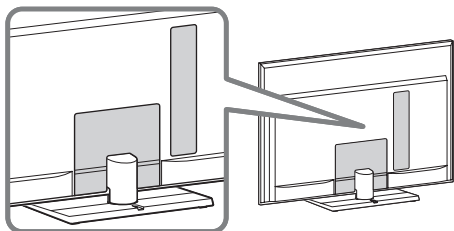

- Докладніша інформація наведена у розділі «Від'єднання настільної підпори від телевізора» (стор. 8).

5 Приєднайте доданий кабель змінного струму. (5-1)

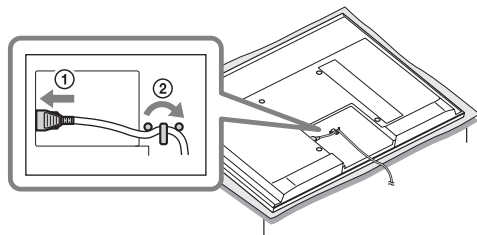

- Не встановлюйте задню кришку й кришку контактної секції.

6 Встановіть шайби.

- 1 Викрутіть чотири гвинти і тримайте їх у безпечному, недосяжному для дітей місці.

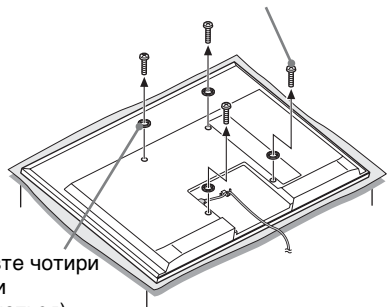

- 2 Вставте чотири шайби (додаються).



- Приєднуючи настільну підпору, вкрутіть раніше викручені чотири гвинти у відповідні отвори ззаду на телевізорі.

7 Прикріпіть монтажний кронштейн і фіксуєчий кронштейн. (4-3 до 4-7)

Див. посібник до кронштейна для настінного кріплення.

8 Підготуйте паперовий шаблон. (5-2)

1. Див. «Таблицю монтажних розмірів для телевізора», наведену нижче, й нанесіть контури телевізора на шаблон.

2. Клейкою стрічкою прикріпіть шаблон на стіні, як вказано у посібнику до настінного кронштейна. Подальші інструкції зі встановлення див. у посібнику до настінного кронштейна. (5-3 до 6)

Таблиця монтажних розмірів для телевізора

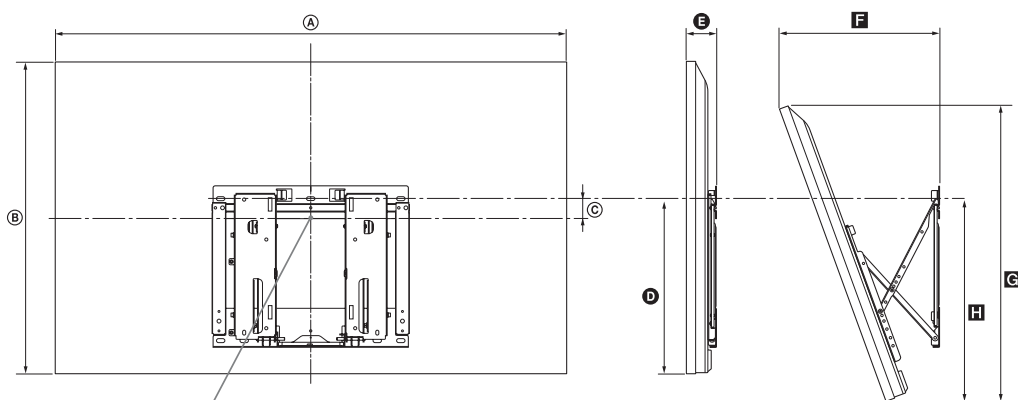

Центральна точка екрана

Пристрій: см











Назва моделі KDL-	Габарити дисплея		Габарити центра екрана	Довжина для кожного кута монтажу				
	A	B		Кут (0°)		Кут (20°)		
			D	E	F	G	H	
52LX904/52LX900	126,1	80,4	1,3	43,4	7,5	39,0	75,3	49,5
40LX904/40LX900	99,4	65,2	8,9	43,4	7,5	33,8	61,0	49,5

Цифри у вищенаведеній таблиці можуть дещо відрізнятися — це залежить від монтажу.

УВАГА!

Стіна, до якої буде прикріплений телевізор, повинна бути в змозі витримати вагу, щонайменше в чотири рази більшу за вагу телевізора. Інформацію стосовно його ваги див. у розділі «Технічні характеристики» (стор. 65).

Технічні характеристики

Система	
Система панелі	ПК-панель (рідкокристалічний дисплей)
Телевізійна система	Аналогова: Залежно від вибраної країни або регіону: В/Г/Н, D/K, L, I Цифрова: DVB-T/DVB-C
Система колірності/відео	Аналогова: PAL, PAL60 (тільки відеовхід), SECAM, NTSC3.58, NTSC4.43 (тільки відеовхід) Цифрова: MPEG-2 MP@ML/HL, H.264/MPEG-4 AVC MP/HP@L4
Покриття каналів	Аналогові: VHF: E2-E12/UHF: E21-E69/CATV: S1-S20/HYPER: S21-S41 D/К: R1-R12, R21-R69/L: F2-F10, B-Q, F21-F69/I: UHF B21-B69 Цифрові: VHF/UHF
Виведення звуку	10 Вт + 10 Вт
Бездротова технологія	Протокол IEEE802.11 a/b/g.
Вхідні та вихідні гнізда	
Антенний кабель	Зовнішній роз'єм із опором 75 Ом для VHF/UHF
 AV1	21-штирковий з'єднувач Scart (стандарт CENELEC), у тому числі аудіо/відеовхід, вхід RGB та аудіо/відеовихід телевізора.
 COMPONENT IN	Підтримувані формати: 1080p, 1080i, 720p, 576p, 576i, 480p, 480i
 COMPONENT IN	Аудіовхід (роз'єми RCA)
HDMI IN1, 2, 3, 4	Відео: 1080/24p, 1080p, 1080i, 720/24p, 720p, 576p, 576i, 480p, 480i Звук: двоканальна лінійно-імпульсна модуляція: 32, 44,1 та 48 кГц, 16, 20 та 24 біти, Dolby Digital Аналоговий аудіовхід (міні-стереороз'єм) (лише HDMI IN 2) Вхід ПК (стор. 66)
 AV2	Відеовхід (роз'єми RCA)
 DIGITAL AUDIO OUT (OPTICAL)	Додатковий цифровий роз'єм (двоканальна лінійна імпульсно-кодова модуляція (Linear PCM), Dolby Digital)
 PC IN	Вхід для ПК (15-штирковий Mini D-Sub) (стор. 66)  Аудіовхід ПК (міні-стереороз'єм)
	Порт USB
	Гніздо для навушників
	Гніздо CAM (модуль обумовленого доступу)
 LAN	З'єднувач 10BASE-T/100BASE-TX (Залежно від робочого середовища мережі швидкість з'єднання може відрізнятися. Швидкість та якість передавання даних 10BASE-T/100BASE-TX не гарантуються для цього телевізора.) * Для підключення по локальній мережі використовуйте кабель категорії 7 10BASE-T/100BASE-TX (не додається).

Модель KDL-	60LX900	52LX904/52LX900	40LX904/40LX900	
Живлення та інше				
Вимоги до живлення	220 В - 240 В змінного струму, 50 Гц			
Розмір екрана (вимірний по діагоналі)	Прибл. 152,5 см/60 дюйми	Прибл. 132,2 см/52 дюйми	Прибл. 101,6 см/40 дюйми	
Роздільна здатність дисплея	1920 точок (по горизонталі) × 1080 рядків (по вертикалі)			
Споживання електроенергії	у режимі «Дом»/«Стандартный»	156 Вт	128 Вт	100 Вт
	у режимі «Магазин»/«Яркий»	228 Вт	185 Вт	145 Вт
Споживання електроенергії в режимі очікування*1	0,2 Вт (25 Вт, якщо для параметра «Быстрый запуск» встановлено значення «Вкл.»)		0,2 Вт (20 Вт, якщо для параметра «Быстрый запуск» встановлено значення «Вкл.»)	
Середньорічне споживання електроенергії*2	228 кВт-ч	187 кВт-ч	146 кВт-ч	

Модель KDL-	60LX900	52LX904/52LX900	40LX904/40LX900
Габаритні розміри (прибл.) (ш × в × г)			
з настільною підпорою	144,0 × 93,8 × 38,0 см	126,1 × 83,8 × 40,0 см	99,4 × 68,6 × 29,0 см
без настільної підпори	144,0 × 90,6 × 6,4 см	126,1 × 80,4 × 6,4 см	99,4 × 65,2 × 6,4 см
Вага (прибл.)			
з настільною підпорою	49,8 кг	36,2 кг	23,7 кг
без настільної підпори	42,8 кг	30,2 кг	20,3 кг
Аксесуари, які додаються	Див. розділ «Щоб перевірити додаткові прилади» (стор. 4).		
Додаткове приладдя	Кронштейн для настінного кріплення: SU-WL500 (KDL-60LX900) SU-WL700 (KDL-52/40LX904, KDL-52/40LX900) Кронштейн для настінного монтажу: SU-WH500 Окуляри 3D: TDG-BR100 TDG-BR50		

*¹ Вказане споживання електроенергії в режимі очікування досягається після того, як телевізор завершить усі внутрішні процеси.

*² 4 години на день, 365 днів на рік



• Як знизити споживання електроенергії

- Споживання енергії зменшиться, якщо знизити силу підсвічування (яскравість екрана).
- Параметри «Еко» (наприклад, «Энергосбережение», «Отключение неиспользуемого ТВ») допомагають знизити рівень енергоспоживання й відповідні витрати.
- При вимиканні телевізора за допомогою **ENERGY SAVING SWITCH** (не в усіх моделях) споживання електроенергії знижується майже до нуля.

Конструкція та технічні характеристики можуть бути змінені без оповіщення.

Окуляри 3D TDG-BR100	
Вага	77 г (з батарейкою)
Тип батареї	CR2032/3V
Ресурс батареї	Ресурс батареї - до 100 годин роботи Ресурс батареї залежить від умов використання, навколишнього середовища (температури) і виробника.
Габаритні розміри (прибл.) (ш × в × г)	179 × 40 × 183 мм

Довідкова таблиця вхідних сигналів з ПК для входів PC та HDMI IN 1, 2, 3, 4

Роздільна здатність			Горизонтальна частота (кГц)	Вертикальна частота (Гц)	Стандарт
Сигнали	По горизонталі (у пікселях)	× По вертикалі (у рядках)			
VGA	640	× 480	31,5	60	VGA
SVGA	800	× 600	37,9	60	Рекомендації VESA
XGA	1024	× 768	48,4	60	Рекомендації VESA
WXGA	1280	× 768	47,4	60	VESA
	1280	× 768	47,8	60	VESA
	1360	× 768	47,7	60	VESA
SXGA (тільки модель Full HD)	1280	× 1024	64,0	60	VESA
HDTV* (тільки модель Full HD)	1920	× 1080	67,5	60	EIA*

* Синхронізація 1080р, яка застосовується до входу HDMI, здійснюватиметься як синхронізація відео, а не ПК. Це впливатиме на налаштування «Настройки видеовхода» та «Управление экраном». Щоб переглядати матеріали з ПК, установіть параметр «Формат экрана» в значення «Широкоэкранный», а «Обл. отображения» – в «Макс.разрешение».



- Цей вхід для ПК на телевізорі не підтримує синхронізацію в каналі зеленого кольору або композитну синхронізацію.
- Вхід для ПК цього телевізора не підтримує черезрядкові сигнали.

Пошук та усунення несправностей

Перевірте, чи блимає індикатор  (очікування) червоним.

Коли блимає індикатор (очікування)

Активовано функцію самодіагностики.



- 1 Порахуйте, скільки разів блимає індикатор  (очікування) між перервами в три секунди.

Наприклад індикатор може блимати три рази, перестати блимати протягом трьох секунд, та знову блимати три рази.

- 2 Натисніть кнопку  на телевізорі, щоб вимкнути його, від'єднайте кабель живлення та проінформуйте свого дилера або представників сервісного центру Sony про кількість блимань індикатора.

Коли індикатор (очікування) не блимає

- 1 Перевірте пункти у наведених нижче таблицях.
- 2 Якщо проблема не зникне, віддайте телевізор на обслуговування кваліфікованому технічному персоналу.

Стан	Пояснення/рішення
Зображення	
Нема інформації від під'єданого обладнання.	<ul style="list-style-type: none">• Натисніть клавішу , щоб відобразити список джерел вхідного сигналу, а потім виберіть потрібне джерело.• Перевірте з'єднання між обладнанням та телевізором.
З'являється ореол або зображення двоїться.	<ul style="list-style-type: none">• Перевірте антенне або кабельне з'єднання.• Перевірте розташування антени та її напрямок.
На екрані видно тільки шум.	<ul style="list-style-type: none">• Перевірте, чи не пошкоджено або не зігнуто антену.• Перевірте, чи не закінчився строк експлуатації антени (він складає від трьох до п'яти років нормального використання та один-два роки у разі використання на узбережжі моря).
Під час перегляду телевізійного каналу присутні шуми зображення або звуку.	<ul style="list-style-type: none">• Налаштуйте параметр «АПЧ» (автоматичне точне налаштування), щоб покращити прийом зображення (стор. 55).
Маленькі чорні та/або яскраві точки з'являються на екрані.	<ul style="list-style-type: none">• Екран складається з пікселів. Маленькі чорні та/або яскраві точки (пікселі) на екрані не вказують на несправність.
Зображення спотворене.	<ul style="list-style-type: none">• Виберіть «Стандартное» або «Выкл.» у «Motionflow» (стор. 49).• Змініть поточне значення параметра «Режим Фильм» на інше (стор. 50).
Чорно-біле зображення.	<ul style="list-style-type: none">• Виберіть «Сброс» у меню «Изображение» (стор. 48).
Чорно-біле зображення з пристрою, підключеного до гнізд  COMPONENT IN.	<ul style="list-style-type: none">• Перевірте, чи підключено пристрій до гнізд  COMPONENT IN; і чи з'єднувачі повністю вставлені в гнізда.

Стан	Пояснення/рішення
Нема зображення з підключеного обладнання.	<ul style="list-style-type: none"> • Увімкніть підключене обладнання. • Перевірте кабельне з'єднання. • Натисніть клавішу , щоб відобразити список джерел вхідного сигналу, а потім виберіть потрібне джерело. • Правильно вставте карту пам'яті або інший накопичувач, такий як цифровий фотоапарат. • Переконайтеся, що карта пам'яті (в таких пристроях, як цифровий фотоапарат) правильно відформатована. • Функціонування гарантується не для всіх пристроїв USB. Крім того, функціонування відрізняється залежно від функцій пристрою USB та відтворюваних відеофайлів.
Не вдається вибрати підключене обладнання в початковому меню.	<ul style="list-style-type: none"> • Перевірте кабельне з'єднання. • Налаштуйте відображення серверів на стартовому екрані (стор. 42).
Незручна посадка окулярів 3D.	<ul style="list-style-type: none"> • Зверніться до наведених нижче інструкцій та ілюстрації. • Перемістіть обидва перемикачі з обох боків, аби забезпечити зручну посадку окулярів. Аби встановити перемикач у бажане положення, злегка зведіть дужки окулярів. (1) • Відрегулюйте положення дужок, аби забезпечити комфортну посадку окулярів. (2) • Відрегулюйте підкладки для носа відповідно до розміру носа. (3)
 <p>Окуляри 3D TDG-BG100</p>	
Блимає рідкокристалічний індикатор окулярів 3D.	<ul style="list-style-type: none"> • Зверніться до наведених нижче пояснень та ілюстрації. • Блимає кожні 3 секунди: окуляри ввімкнено. • Блимає тричі: окуляри вимкнено. Окуляри вимикаються у результаті натиснення й притримання кнопки живлення протягом 2 секунд, а також за відсутності сигналу від передавача 3D сигналу впродовж не менше 5 хвилин. • Блимає тричі кожні 3 секунди: батарея майже розряджена. Замініть батарею.
 <p>Окуляри 3D TDG-BG100</p> <p>Рідкокристалічний індикатор</p>	
Окуляри 3D не вмикаються.	<ul style="list-style-type: none"> • Замініть батарею (стор. 24).

Стан	Пояснення/рішення
Тримірні зображення не відображаються./Слабкий тримірний ефект.	<ul style="list-style-type: none"> • Виконавши з'єднання, переконайтеся у тому, що натиснення кнопки OPTIONS на пульті дистанційного керування виводить на екран телевізора «Меню 3D» (стор. 25). • Натисніть кнопку 3D на пульті дистанційного керування (стор. 24). • Замініть батарею в окулярах 3D (стор. 24). • Переконайтеся у тому, що окуляри 3D ввімкнені. • Переконайтеся у відсутності перешкод між передавачем 3D сигналу й окулярами 3D. • Якщо тримірні зображення не відображаються навіть за появи на екрані телевізора екрана встановлення «Меню 3D», вимкніть та знову ввімкніть обладнання, яке відтворює тримірний вміст. • Передавач 3D сигналу, що знаходиться під впливом прямого сонячного проміння, може не працювати. • Повнота сприйняття тримірного ефекту залежить від індивідуальних особливостей окремих користувачів. • Низька навколишня температура здатна знизити виразність тримірного ефекту. • Якщо перегляд телевізора здійснюється лежачі або обперши голову, тримірний ефект та відображувані кольори можуть виглядати, відповідно, менш виразним/спотвореними.
Під час перегляду тримірних відеозображень з обох країв екрана з'являються чорні смуги.	<ul style="list-style-type: none"> • Чорні смуги з'являються з обох країв екрана в рамках обробки тримірних сигналів для режиму імітованого тримірного відображення або в рамках налаштування глибини тримірних зображень функцією «Регулир. глибини 3D» (стор. 25).
Режим тримірного відображення активуються автоматично в результаті виявлення тримірного сигналу.	<ul style="list-style-type: none"> • Оберіть «Вykl.» із розділу «Авто 3D», аби ввімкнути або вимкнути режим тримірного відображення вручну (стор. 50).
У результаті виявлення тримірного сигналу автоматично відображається повідомлення «Обнаружен 3D-сигнал».	<ul style="list-style-type: none"> • У розділі «Уведомление о 3D-сигнале» оберіть «Вykl.» (стор. 50).
Звук	
Нема звуку.	<ul style="list-style-type: none"> • Натисніть \triangleleft +/- або \otimes (Вимкнення звуку). • Переконайтеся, що для параметра «Динамик» встановлено значення «Динамик ТВ» (стор. 54). • У разі використання входу HDMI із компакт-диском Super Audio або диском DVD-Audio, з DIGITAL AUDIO OUT (OPTICAL) можуть не подаватися аудіосигнали. • Якщо вибрано аналоговий (РЧ) канал, і зображення відтворюється правильно, відкрийте пункт «Система» в меню «Руч. настр. прогр.» (стор. 55) і змініть систему телетрансляції.

Стан	Пояснення/рішення
Канали	
Не вдається вибрати потрібний канал.	<ul style="list-style-type: none"> • Переключіться в цифровий або аналоговий режим та виберіть потрібний канал.
Деякі канали пусті.	<ul style="list-style-type: none"> • Канал доступний тільки як шифрована/абонентська послуга. Передплатіть послугу платного телебачення. • Канал використовується тільки для передавання даних (без зображення або звуку). • Зверніться до телерадіомовної компанії стосовно відомостей про трансляцію.
Не вдається переглядати цифрові канали.	<ul style="list-style-type: none"> • Дізнайтеся в місцевого установника, чи є в вашій місцевості цифрові трансляції. • Встановіть антену з потужнішим підсилюванням.
Мережеве підключення	
Немає з'єднання.	<p>Перевірте з'єднання</p> <ul style="list-style-type: none"> • Переконайтеся, що для підключення до локальної мережі використовується прямий кабель. • Перевірте надійність кабельного з'єднання. • Перевірте з'єднання між телевізором і маршрутизатором. <p>Перевірте параметри</p> <ul style="list-style-type: none"> • Змініть IP-адресу сервера DNS (стор. 42). • Зверніться до постачальника Інтернет-послуг. • Вкажіть IP-адресу маршрутизатора, якщо невідомий DNS-сервер постачальника Інтернет-послуг.
Не знайдено сервер, не отримано списку, немає відтворення.	<ul style="list-style-type: none"> • Після змінення параметрів сервера вимкніть та ввімкніть телевізор, натиснувши клавішу  на ньому. • Виконайте процедуру «Діагностика сервера» (стор. 42). <p>У разі використання ПК як сервера</p> <ul style="list-style-type: none"> • Перевірте, чи ввімкнено ПК. Не вимикайте ПК, поки здійснюється доступ до нього. • Якщо на ПК встановлено захисне програмне забезпечення, дозвольте підключення з зовнішніх пристроїв. Для отримання детальних відомостей див. посібник, який постачається з програмними засобами захисту даних. • Якщо сервер працює нестабільно, зупиніть серверну програму і запустіть її знову. Якщо сервер і далі працює нестабільно, перезавантажте ПК. • Закрийте частину програм, запущених на ПК – можливо, сервер перевантажений. • Зменште обсяг матеріалів – можливо, сервер перевантажений.
Зміни на сервері відображаються неправильно.	<ul style="list-style-type: none"> • Іноді зміни не відображаються на екрані телевізора, навіть якщо на сервері було додано чи видалено матеріали. У такому випадку верніться на один рівень вище і спробуйте ще раз відкрити папку чи сервер.

Стан	Пояснення/рішення
<p>Не відтворюються файли фотографій, музики чи відео.</p>	<p>Попередня перевірка</p> <ul style="list-style-type: none"> • Переконайтеся, що підключений пристрій підтримує DLNA. • Функціонування гарантується не для всіх серверів. Крім того, функціонування відрізняється залежно від функцій сервера та вмісту, що розглядається. • Увімкніть підключений пристрій. <p>Перевірте з'єднання: переконайтеся, що кабель підключення до локальної мережі або кабель живлення сервера належним чином підключені.</p> <p>Перевірте параметри</p> <ul style="list-style-type: none"> • Переконайтеся, що підключений пристрій зареєстрований в «Настройки отображения серверов» (стор. 42). • Переконайтеся, що сервер правильно настроєний. • Переконайтеся, що вибраний пристрій підключено до мережі, і до нього можна отримати доступ. • Якщо для параметра «Настройка IP адреса» в меню «Настройка сети» (стор. 58) встановлено значення «Авто», розпізнавання пристроїв за відсутності сервера DHCP може зайняти деякий час. • Для відтворення матеріалів із ПК налаштуйте його брандмауер.
<p>Не вдається знайти телевизор із пристрою, сумісного із засобами візуалізації.</p>	<ul style="list-style-type: none"> • Перевірте з'єднання: переконайтеся, що кабель підключення до локальної мережі або кабель живлення пристрою належним чином підключені. • Перевірте з'єднання з бездротовою локальною мережею і налаштування мережі (стор. 38). <p>Перевірте параметри</p> <ul style="list-style-type: none"> • Переконайтеся, що активована «Функция Renderet» (стор. 58). • Переконайтеся, що підключений пристрій зареєстрований в меню «Контроль доступа к Renderet» (стор. 58).
<p>Неможливо отримати доступ до віджетів, незважаючи на те, що вони встановлені.</p>	<ul style="list-style-type: none"> • Перевірте, чи правильно підключений кабель локальної мережі або шнур живлення маршрутизатора/модему.* • Перевірте підключення й параметри бездротової локальної мережі. • Спробуйте скористатися віджетами пізніше. Можливо сервер постачальника даних для віджетів вийшов із ладу. <p>* Для підключення до Інтернету необхідно попередньо настроїти маршрутизатор/модем. Дізнатися необхідні параметри маршрутизатора/модему можна у постачальника послуг Інтернету.</p>
<p>Нема доступу до бездротової локальної мережі, або погані умови прийому радіосигналу.</p>	<ul style="list-style-type: none"> • Перевірте місце встановлення телевизора та маршрутизатора бездротової мережі. Поганий прийом сигналу може бути обумовлений такими причинами: <ul style="list-style-type: none"> – Поруч працюють інші радіоприлади, мікрохвильові печі, люмінесцентні лампи тощо. – Між маршрутизатором бездротової мережі та телевизором є перешкоди, такі як стіни чи міжповерхові перекриття. • Якщо для доступу до бездротової мережі використовується USB-адаптер, перенесіть його в інше місце, скориставшись кабелем-подовжувачем базового модуля (додаткове приладдя), щоб уникнути інтерференції сигналів.
<p>У пункті «Сеть» меню Home відображається замало піктограм.</p>	<ul style="list-style-type: none"> • Це нормально, коли підключення до Інтернету відсутнє.

Стан	Пояснення/рішення
Загальна інформація	
Не вдається ввімкнути живлення телевізора.	<ul style="list-style-type: none"> Перевірте, чи активовано ENERGY SAVING SWITCH (●) (стор. 12).
Погана якість зображення з інтернет-відео BRAVIA.	<ul style="list-style-type: none"> Якість відтворення відео телевізором залежить від якості відеоматеріалів, які надає постачальник, а також від пропускну здатності з'єднання з Інтернетом.
Малий розмір зображення з інтернет-відео BRAVIA.	<ul style="list-style-type: none"> Для збільшення та зменшення зображення користуйтеся кнопками ⏏/⏏.
У деяких програмах інтернет-відео може спостерігатися втрата деталей зображення, особливо в кадрах швидкого руху та затемнених сценах.	<ul style="list-style-type: none"> Якість відео та розмір зображення залежать від швидкості з'єднання та якості трансляції.
Якісне зображення, але нема звуку під час перегляду інтернет-відео.	<ul style="list-style-type: none"> Якість залежить від матеріалу, який транслює постачальник, а також від пропускну здатності з'єднання з Інтернетом. Не всі матеріали інтернет-відео мають звуковий супровід.
У програмі інтернет-відео мало відеоматеріалів.	<ul style="list-style-type: none"> Натисніть OPTIONS і вибирайте категорії, які вас цікавлять, щоб переглянути більше матеріалів.
Зображення та/або звук спотворені.	<ul style="list-style-type: none"> Тримайте телевізор подалі від джерел електричного шуму, таких як автомобілі, фени для волосся та додаткове обладнання. У разі встановлення додаткового обладнання залиште деякий простір між обладнанням та телевізором. Перевірте антенне або кабельне з'єднання. Тримайте кабель антени або кабельного телебачення подалі від інших з'єднувальних кабелів.
Телевізор автоматично вимикається.	<ul style="list-style-type: none"> Перевірте, чи активовано «Таймер сна», або підтвердіть значення «Продолжительность» параметра «Таймер включенія» (стор. 46). Перевірте, чи активовано «Отключение неиспользуемого ТВ» в меню «Эко» (стор. 46). Перевірте, чи активовано «Датчик присутствия» в меню «Эко» (стор. 45).
Телевізор автоматично вмикається.	<ul style="list-style-type: none"> Перевірте, чи активовано «Таймер включенія» (стор. 46).
Не вдається вибрати деякі джерела вхідного сигналу.	<ul style="list-style-type: none"> Виберіть «Предустановка AV» та підтвердіть значення параметра «Всегда» для джерел вхідного сигналу (стор. 56).
Пульт дистанційного керування не працює.	<ul style="list-style-type: none"> Замініть батарейки. Можливо телевізор знаходиться у режимі SYNC. Натисніть SYNC MENU, виберіть «Управление ТВ», а потім виберіть «Дом (Меню)» або «Опции», щоб керувати телевізором.
Обладнання HDMI не відображається в пункті «Вибір устр. HDMI».	<ul style="list-style-type: none"> Переконайтеся, що обладнання сумісне з «Контроль по HDMI», і для параметра «Контроль по HDMI» встановлено значення «Вкл.».
Не вдається вибрати значення «Вькл.» для параметра «Контроль по HDMI».	<ul style="list-style-type: none"> Для аудіосистем, сумісних із «Контроль по HDMI», неможливо вибрати значення «Вькл.». Якщо потрібно, щоб звук виводився через динамік телевізора, виберіть значення «Динамик ТВ» в меню «Динамик» (стор. 54).
Ви забули пароль «Замок от детей».	<ul style="list-style-type: none"> Введіть PIN-код 9999. (PIN-код 9999 завжди діє.)
Не вдається настроїти всі кабельні канали.	<ul style="list-style-type: none"> Див. веб-сайт підтримки постачальників кабельного телебачення. http://support.sony-europe.com/TV/DVBC/

Стан	Пояснення/рішення
Інтелектуальний датчик присутності ненавмисно активований.	<ul style="list-style-type: none"> • Переконайтеся у відсутності будь-яких об'єктів у межах діапазону виявлення, які б могли спричинити помилкове визначення датчиком глядачів, наприклад, плакатів на стіні. • Переконайтеся у відсутності будь-яких об'єктів, що рухаються, у межах діапазону виявлення, які б могли спричинити помилкове визначення датчиком глядачів, наприклад, годинника з маятником або фіранок.
Інтелектуальний датчик присутності не функціонує належним чином.	<ul style="list-style-type: none"> • Перевірте заданий режим функціонування датчика, який відображається на екрані меню. Інформація щодо «Датчик присутствия» наведена на стор. 45. Інформація щодо функцій «Предупреждение о расстоянии» або «Подстройка под расположение» наведена на стор. 46. • Не розміщуйте будь-які перешкоди попереду датчика. • Неналежне функціонування датчика може бути спричинене тьмяним навколишнім освітленням або освітленням глядачів ззаду. • Датчик функціонує лише за умов, якщо зображення, що передається сигналом із будь-якого джерела, окрім ПК або телевізійної мережі, відображається у весь екран. Датчик також може функціонувати з перебоями під час перегляду візуального вмісту у тримірному форматі. • За певних умов (наприклад, якщо глядачі дивляться додолу, лежать нерухомі або носять на обличчях маски або окуляри) датчик може не розпізнати ознаки виразу обличчя.
Зона навколо телевізора нагрівається.	<ul style="list-style-type: none"> • Якщо телевізор використовується протягом тривалого часу, зона навколо телевізора може нагріватися. Користувач може відчути це на дотик.

Алфавітний покажчик

Цифрові дані

14:9 19

3D-настройки 50

4:3 19

А-Ж

Авт. замена станции 56

Автозапуск 47

Автонастройка 54, 56

Автообновление цифр. станций
56

Автопоиск цифр. станций 56

AV2 Component Вход 57

Відображення фотокарти 31

Видео 30, 41

Виконання початкового
налаштування 6

Вст 58

Встроенная беспроводн. LAN 58

Выбор сцены 44

BRAVIA Sync 32

Двухканальный звук 53

Динамики 54

Диагностика сервера 58

Диапазон автонастройки 56

EPG (цифрова електронна
програма телепередач) 20

З-П

Звук 52

Звук клавиши 54

Замок от детей 47

Избранные 21

Изображение 48

Интеллект. изображение 55

Интернет-виджеты 40

Индикатор вимкнення

зображення (⊗) 17

Индикатор живлення (I) 17

Индикатор режиму очікування
(⏻) 17

Индикатор таймера (⌚) 17

Интернет-відео 39

i-Manual 44

Кнопки/индикатори телевизора
12

Кнопка живлення (⏻) 12

Контроль по HDMI 32

Канали

Вибір 18

Пропуск 55

Мережеве підключення 42

Метки программ 54

Музыка 30, 41

Наушники

Підключення 29

Налаштування мережі 58

Настройки видеовхода 52

Настройки отображения

серверов 42, 58

Настройка звука 55

Настройка интеракт.

приложения 56

Настройка модуля CA 56

Настройка субтитров 55

Настройка HDMI 57

Обновить Интернет-

содержимое 58

Обновление системы 44

Общие настройки 47

Оптимальный 19

Оптический выход 54

Отображ. списка программ 54

Підключення

Антенa 5

Вбудована підтримка

бездротової мережі 38

Декодер/записувальний
пристрій 5

Додаткове обладнання 27

Мережа 37

Подстройка под расположение
46

Пошук та усунення

несправностей 67

Предупреждение о расстоянии
46

Предустановка AV 56

Продолжительность 31

Пульт дистанційного керування
12

Вставлення батарей 4

Датчик 17

Р-Я

Режим 1 цифры 54

Режим Фоторамка 31

Руч. настр. прогр. 55

Руч. поиск цифр. Станций 56

Радио дисплей 47

РАР 30

PIP 30

Сброс

Звук 52

Зображення 48

Параметри ПК 52

Световой сенсор 17

Системная информация 44

Сортировка прогр. 54

Сортировка цифровых

программ 56

Renderer 41, 58

SCENE 13

Текст 19

Технічні характеристики 64

Увеличенный 19

Управление экраном 51

Установки

Внешние входы 56

Дисплей 48

Звук 52

Настр. аналоговых каналов

54

Поддержка продукта 44

Сеть 58

Системные настройки 44

Цифровая конфигурация
55

Установки наушников 54

Формат экрана 19

Фото 30, 41

GPS 31

XMB™ (XrossMediaBar) 43

Часы/Таймеры 46

Швидкий текст 19

Широкоэкранный 19

Эко 45

Язык 47

DivX(R) VOD 47

EUROPEAN UNION ECO LABEL



Award to goods or services which meet the environmental requirements of the EU ecolabelling scheme

ES-CAT/022/002

High Energy Efficiency

Reduced CO₂ emissions

Designed to facilitate repair and recycling

At Sony we are constantly rethinking and redesigning in order to create innovative digital entertainment products. And we are also constantly rethinking and re-evaluating our products, processes and our potential impact on the planet.

Thanks to our results in that direction, this product achieved the European Eco label award issued by the European Commission. You can get more information in following link:

<http://ec.europa.eu/environment/ecolabel/>



Для получения полезной информации о продукции Сони

Для отримання корисної інформації щодо виробів компанії Sony

<http://www.sony-europe.com/myproduct/>



4187902411

<http://www.sony.net/>

4-187-902-41(1)