

EXPLAY

GPS-навигатор PN-905



Инструкция по эксплуатации



Содержание

1. Общая информация	2
1.1 Общие рекомендации	2
1.2 Рекомендации по безопасности	3
1.3 Часто задаваемые вопросы	3
2. Краткое описание	5
2.1 Описание возможностей	5
2.2 Аксессуары	5
2.3 Описание	6
3. Основные операции	7
3.1 Батарея и зарядка	7
3.1.1 Питание навигатора	7
3.1.2 Зарядное устройство	7
3.1.3 Автомобильное зарядное устройство	7
3.2.1 Кнопка включения/выключения	7
3.2.2 Кнопка перезагрузки	8
3.2.3 Автомобильный держатель для навигатора	8
3.2.4 Карта памяти SD/MMC	8
4. Работа с устройством	8
4.1 Навигация	8
4.1.1 Мульти-карты для навигации	8
4.1.2 Особенности навигации	9
4.1.3 Использование навигации	9
4.2 Bluetooth	9
4.2.1 Установление Bluetooth связи между устройствами	9
4.2.2 Функция звонка	10
4.2.3 Журнал звонков	10
4.2.4 Вызов последнего набранного номера	10
4.2.5 Пароль	10
4.2.6 Соединения Bluetooth	10
4.3. GPS инфо	11
4.4 Браузер	12
4.5 Плейер	14
4.5.1 Музыка	15
4.5.2 Видео	16
4.6 Настройка системы	17
5. Доступ к внутреннему содержанию устройства	18
6. Спецификация устройства	19
7. Возможные неисправности и методы их устранения	20

1. Общая информация

В навигационной системе использованы самые последние навигационные технологии и детализированные карты. Это позволит очень просто добираться до нужного места. Чтобы полностью использовать возможности устройства, пожалуйста, прочтите инструкцию прежде, чем приступить к использованию.

Обозначения

	Пользователь должен следовать указанной информации в случае возникновения угрозы личной безопасности.
	Пользователь должен следовать указанной информации в случае повреждения данного устройства
	Информация для осведомления пользователя

Глобальная Система Позиционирования (GPS) была разработана и внедрена в США. Эта система позволяет принимать спутниковые сигналы от Глобальной Системы Ориентирования. С помощью этих сигналов система позволяет установить текущее местоположение и найти требуемое место назначения. Навигационная система показывает путь на карте и сопровождает его голосовыми инструкциями. Когда Вы находитесь на перекрестке или рядом с поворотом, устройство укажет Вам дальнейшие действия.

1.1 Общие рекомендации

1. Во время вождения Вы должны соблюдать все правила дорожного движения.
2. Т.к. устройство отвлекает внимание водителя, во избежание несчастного случая не нужно настраивать устройство во время вождения.
3. Т.к. информация на картах со временем устаревает, рекомендуется обновлять карты в ремя от времени.

1.2 Рекомендации по безопасности

Чтобы избежать различного рода проблем, пожалуйста, прочтите ниже следующие рекомендации:

1. Прочитайте инструкцию
2. Содержите инструкцию в нормальных условиях, т.к. возможно, что в дальнейшем она может понадобиться
3. Следуйте действиям, изложенным в инструкции
4. Не используйте аксессуары другого производителя
5. Не храните устройство вблизи источников влажности или повышенной температуры.
6. Для чистки устройства используйте сухую мягкую ткань. Не используйте химических растворителей, которые могут повредить пластиковые детали.
7. В случае повреждения шнура питания или попадания жидкости в устройство, немедленно отключите устройство от сети.
8. Избегайте попадания влаги на экран.

1.3 Часто задаваемые вопросы

1. Влияют ли погодные условия на работу GPS-Навигатора?

Да, облачность может оказывать влияние на сигналы, принимаемые Навигатором.

2. Какие факторы могут оказывать влияние на сигналы GPS?

- 1) Точность GPS сигнала контролируется Министерством Обороны США, и в целях обеспечения безопасности сигнал может ослабевать в местах расположения военных баз.
- 2) Погодные факторы также могут стать причиной нестабильной работы.
- 3) Электромагнитные волны и сильное магнитное поле.
- 4) В зданиях и под металлическими перекрытиями сигнал может ослабевать.

3. Сколько времени нужно навигатору, чтобы определить

местоположение после включения?

1-5 минут.

4. Сколько времени навигатор может работать без подзарядки?

Без подзарядки навигатор может работать 3-4 часа при уровне звука и яркости 50%. Время зарядки – 3-3,5 часа в режиме ожидания. Устройство может заряжаться в режиме работы, но в этом случае время зарядки будет больше. Во время зарядки устройство может нагреваться. Это нормально.

5. Какими преимуществами обладает данный навигатор?

Навигатор обладает следующими преимуществами:

- Прост в использовании
- Работа на базе Windows CE
- Поддержка файлов форматов MP3/MP4 и картинок
- Поддержка карт форматов SD/MMC
- Экран отображает 65000 цветов

6. Сколько спутников обычно принимает навигатор?

Обычно навигатор принимает сигналы от 8 до 12 спутников.

7. Иногда WMA файлы не воспроизводятся. Почему?

Пожалуйста, убедитесь, что музыка была приобретена законно. WMA файлы защищены авторскими правами. Для воспроизведения они должны быть раскодированы с помощью специального программного обеспечения.

8. Как избежать повреждения устройства в момент заведения автомобиля?

Настоятельно рекомендуется отключать устройство от прикуривателя перед тем, как завести автомобиль. Подключите навигатор к прикуривателю после того, как автомобиль будет заведен.

-

руках, ему требуется больше времени, чтобы поймать спутник. Почему?

Принимающая антенна находится на задней части навигатора, поэтому, когда навигатор находится в машине и закреплен с помощью держателя, то спутники ловятся хорошо. Если навигатор держать в руках, то антенна будет направлена в землю. Кроме того, сигнал может блокироваться пальцами

2. Краткое описание

2.1 Описание возможностей

- GPS навигация
- Поддержка видеоформатов: MPG, AVI, WMV, MP4, 3GP
- Поддержка аудиоформатов: WMA, MP3, WAV
- Поддержка фотоформатов: JPEG, BMP, GIF, PNG
- Функция электронной книги: поддержка формата TXT
- Встроенный динамик
- Поддержка карт форматов SD/MMC
- Возможность подключения к ПК для передачи данных

2.2 Аксессуары

Пожалуйста, убедитесь, что все находится в комплекте:

- Навигатор
- Зарядное устройство
- Автомобильное зарядное устройство
- USB кабель
- Автомобильный держатель для навигатора
- Инструкция по эксплуатации
- Карта памяти с навигационной картой

9. Навигатор нормально работает в машине, но если выйти из машины и нести его в

2.3 Описание

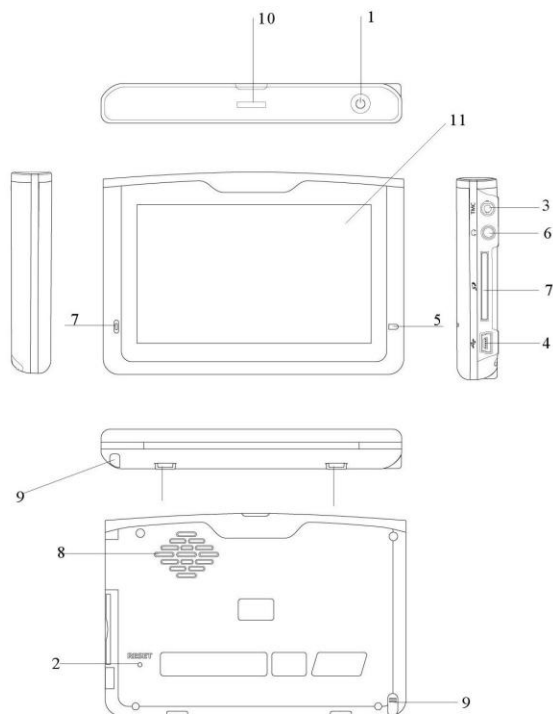

1. Кнопка включения/выключения
2. Кнопка перезагрузки устройства. С помощью нее можно перезагрузить систему.
3. TMC порт.
4. Mini-USB порт. Используется для обмена данными с компьютером и для зарядки устройства
5. Индикатор заряда. Красный цвет индикатора показывает, что устройство заряжается, зеленый цвет – полностью заряжено.
6. Порт для наушников.
7. Слот для карт памяти формата SD.
8. Динамик
9. Стилус. Используется для ввода букв и цифр.
10. Крепление для держателя
11. Экран
12. Микрофон. Для использования функции Bluetooth гарнитуры.

3. Основные операции.

3.1 Батарея и зарядка

3.1.1 Питание навигатора

Навигатор может питаться от двух источников: от батареи и внешнего источника. Если навигатор не подключен к внешнему источнику, питание идет от батареи. Иконка  в правом верхнем углу показывает уровень заряда батареи. Когда навигатор подключен к внешнему источнику питания, питание идет от него.



В нормальных условиях устройство может работать до 3,5 часов после того, как батарея будет полностью заряжена. Время работы от батареи зависит от того, каким образом используется устройство. Некоторые функции, потребляющие большое количество энергии (воспроизведение аудио/видео файлов или яркая подсветка), существенно сокращают работу устройства.

3.1.2 Зарядное устройство

Перед тем, как первый раз использовать навигатор, зарядите его с помощью зарядного устройства.

3.1.3 Автомобильное зарядное устройство

Для зарядки навигатора подключите к нему автомобильное зарядное устройство и вставьте в прикуриватель автомобиля.



Вставлять зарядное устройство в прикуриватель нужно только после того, как машина будет заведена, иначе навигатор можно повредить внезапным включением зажигания.

3.2.1 Кнопка включения/выключения

Чтобы включить навигатор, нажмите кнопку включения/выключения и удерживайте ее несколько секунд. Чтобы выключить навигатор, нажмите кнопку включения/выключения и удерживайте ее несколько секунд.

3.2.2 Кнопка перезагрузки

Нажмите кнопку отключения устройства, чтобы перезапустить систему. Воспользуйтесь кнопкой отключения устройства в следующих случаях:

1. Переключение между иконками происходит слишком медленно
2. Система не реагирует во время нажатия на иконки
3. Кнопка включения/выключения не работает

3.2.3 Автомобильный держатель для навигатора

Держатель нужно прикрепить к стеклу автомобиля.

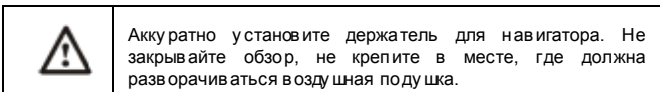

3.2.4 Карта памяти SD/MMC

Пожалуйста, вставьте правильно карту памяти SD/MMC в специальный слот и не вынимайте ее во время работы навигатора.

Подключите устройство к компьютеру с помощью USB кабеля. Компьютер покажет две новые иконки: первая иконка – это встроенная память устройства, вторая – карта памяти. Если карта памяти не вставлена, компьютер отобразит только одну иконку.

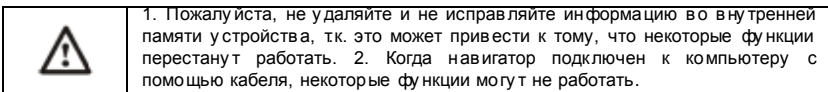

4. Работа с устройством

Устройство поддерживает функции навигатора, воспроизведения аудио/видео файлов, Bluetooth, воспроизведения текстовых файлов, просмотра фотографий и настройки системы. Главное меню выглядит так:



4.1 Навигация

4.1.1 Мульти-карты для навигации

Помимо карт Navitel, можно в навигаторе можно использовать другие карты i-Go и Cityguide.

При использовании карт Navitel, Igo и Cityguide в навигаторе следует указать для каждой путь.

Пример:

Для Navitel: "SDMMC\Nav iOne\Nav iOne.exe"

Для IGO: "SDMMC\MobileNavigator\MobileNavigator.exe"

Для Cityguide: "SDMMC\City Guide\City GuideCE.exe"

Для выбора интересующей Вас карты кликните по иконке:

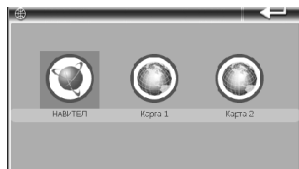

Для Navitel, кликните по иконке Navitel

Для IGO, кликните по иконке Карта 1

Для Cityguide, кликните по иконке Карта 2.

Если Вы хотите использовать карту которая не является одной из вышеприведенных, то при загрузке карты в навигатор для дальнейшего использования ее, Вам нужно переименовать ее в одну из вышеуказанных (в Igo или Cityguide), как показано в примере (см. выше)

4.1.2 Особенности навигации

Устройство использует навигационную систему, позволяющую точно определить местоположение на электронной карте. Система автоматически просчитает маршрут после того, как пользователь укажет пункт назначения. Маршрут, указанный на карте также будет сопровождаться голосовыми подсказками.

4.1.3 Использование навигации

Пожалуйста, прочтите инструкцию по эксплуатации навигационного программного обеспечения.

4.2 Bluetooth

Кликните по иконке Bluetooth, чтобы войти в раздел.

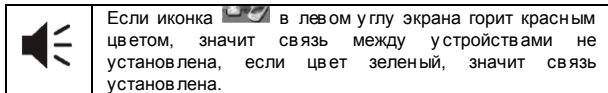

4.2.1 Установление Bluetooth связи между устройствами

Перед тем, как использовать функцию Bluetooth, нужно установить связь между навигатором и мобильным

телефоном. Кликните по иконке , чтобы включить интерфейс установления соединения. Затем активируйте функцию Bluetooth на мобильном телефоне и найдите навигатор. После того, как телефон найдет навигатор по каналу Bluetooth, введите пароль на телефоне. Пароль, введенный на телефоне, должен совпадать с паролем, введенным в навигаторе (По умолчанию это 8888). Как посмотреть и поменять пароль на навигаторе, описано в пункте 4.2.5.



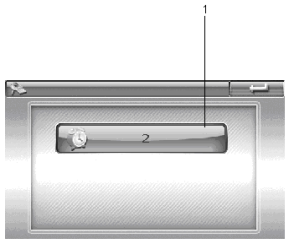



Если соединение установлено успешно, на экране появится «Соединение установлено» или интерфейс сменится главным интерфейсом через 60 секунд.



	Возврат к предыдущему меню
1	Время в режиме поиска

4.2.2 Функция звонка

Кликните по иконке , чтобы воспользоваться функцией звонка.

Символ	Предназначение
	Возврат к Bluetooth интерфейсу
	Увеличить громкость
	Уменьшить громкость
	Нажмите на эту иконку, прежде чем звонить
	Нажмите на эту иконку после того, как позвонили
	Удаляет последнюю набранную цифру



4.2.3 Журнал звонков.

Кликните по иконке , чтобы войти в журнал звонков.

Символ	Предназначение
	Возврат к предыдущему меню
	Посмотреть набранные номера
	Посмотреть принятые вызовы
	Посмотреть пропущенные вызовы
	Перейти к предыдущему номеру
	Перейти к следующему номеру
	Вызвать выбранный номер
	Удалить выбранные номера
	Удалить все номера
	Информация о звонке









4.2.4 Вызов последнего набранного номера

Кликните по иконке , которая переключит Вас на последний набранный номер.

4.2.5 Пароль





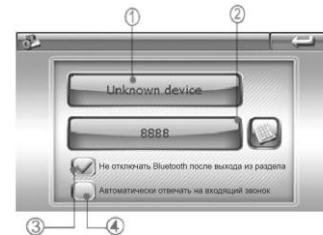

Кликните по иконке , чтобы войти в раздел установления пароля.

Символ	Предназначение
	Возврат к предыдущему меню
	Показывает название устройства
	Показывает пароль устройства
	Изменить пароль
	✓ означает, что Bluetooth функция работает после выхода из раздела Bluetooth
	✓ означает, что звонки будут приниматься автоматически



4.2.6 Соединения Bluetooth

Кликните по иконке , чтобы зайти в журнал соединений

Символ	Предназначение
	Возврат к главному меню
	Перейти к предыдущей строке
	Перейти к следующей строке
	Удалить всю информацию
	Отключить Bluetooth устройство
	Подключиться к выбранному Bluetooth устройству
	Экран показывает подключенное устройство



4.3 GPS инфо.

Кликните иконку GPSинфо, чтобы войти в раздел и Вы увидите следующий интерфейс:



4.3.1 Спутники: показывает текущее количество сигналов.

4.3.2 Долгота: показывает текущую долготу (в отсутствие сигнала информация будет исчезать автоматически)

4.3.3 Широта: показывает текущую широту (в отсутствие сигнала информация будет исчезать автоматически)

4.3.4 Высота: показывает текущую высоту над уровнем моря (в отсутствие сигнала информация будет исчезать автоматически)

4.3.5 Скорость: показывает текущую скорость перемещения (обновляется каждую секунду) (в отсутствие сигнала информация будет исчезать автоматически)

4.3.6 Средняя скорость: (средняя скорость + предыдущая суммированная скорость)/общее время. (обновляется каждую секунду) (в отсутствие сигнала информация будет исчезать автоматически)

4.3.7 Максимальная скорость: фиксируется максимальная скорость. Данные обновляются, как только достигается новый максимум. (Нажмите кнопку Очистить, чтобы сбросить показания)

4.3.8 Время работы: отсчет начинается с момента захода в данный раздел. (Нажмите кнопку Очистить, чтобы сбросить все показания)

4.3.9 Время и дата: показывает текущее время и дату (в отсутствие сигнала информация будет исчезать автоматически)

4.3.10 Нажмите Очистить все, чтобы удалить показания 4.3.5-4.3.8

4.4 Браузер

Кликните Браузер, чтобы войти в раздел и выбрать подраздел Книги или Фото.

4.4.1.1 Кликните по иконке Книги чтобы войти в раздел

Символ	Предназначение
	Возврат к главному меню
	Перейти к предыдущей странице
	Перейти к следующей странице
	Перейти к предыдущему меню



4.4.1.2 Функции

Символ	Предназначение
	Возврат к главному меню
	Перейти к предыдущей странице
	Перейти к следующей странице
	Возврат к списку файлов
	Переход к функции выбора номера страницы
①	Показывает название файла
②	Номер страницы/всего страниц



12

4.4.1.3 Кликните , чтобы перейти к выбору страниц. Затем введите номер нужной страницы.

Символ	Предназначение
	Показывает номер страницы
	Удалить последнюю введенную цифру
	Удалить весь номер
	Перейти к выбранной странице



4.4.2 Фото

4.4.2.1 Кликните по иконке Фото, чтобы войти в раздел

Функции

Символ	Предназначение
	Возврат в главное меню
	Показ предыдущих файлов
	Показ последующих файлов
	Возврат к предыдущей папке
	Показ выбранной фотографии



4.4.2.2 Кликните на картинку, чтобы открыть фотобраузер

Символ	Предназначение
	Возврат к главному меню
	Увеличить текущую картинку
	Уменьшить текущую картинку
	Поворачивает картинку на 90 градусов по часовой стрелке
	Картинки сменяются автоматически в полноэкранном формате
	Переход к предыдущей картинке
	Переход к следующей картинке
	Возврат к предыдущей папке



13

	Чтобы из полноэкранного режима вернуться в обычный, дважды кликните по экрану
--	---

4.5 Плеер

Кликните Плеер, чтобы войти в раздел и выбрать Подраздел Музыка, Видео или Игры



14

4.5.1 Музыка

4.5.1.1 Кликните по иконке Музыка, чтобы войти в раздел. Там Вы увидите музыкальные файлы. Чтобы начать воспроизведение файла, дважды кликните по нему.

Функции

Символ	Предназначение
	Возврат к главному меню
	Показ предыдущих файлов
	Показ последующих файлов
	Возврат к предыдущей папке



4.5.1.2 Кликните по файлу, чтобы запустить плеер.

Функции

Символ	Предназначение
	Возврат к главному меню
	Воспроизведение файла
	Пауза
	Остановка воспроизведения
	Повтор всех песен
	Воспроизведение песен случайным образом
	Воспроизведение предыдущей песни
	Воспроизведение следующей песни
	Звук регулируется с помощью скользящих блоков
	Продолжительность воспроизведения регулируется с помощью полосы прокрутки
	Возврат к списку музыкальных файлов
	Показывает статус воспроизводимой песни
	Показывает название песни
	Текущее время воспроизведения



15

4.5.2 Видео

1. Кликните по иконке Видео, чтобы войти в раздел.
2. Кликните по файлу, чтобы его открыть.

Функции

Символ	Предназначение
	Возврат к главному меню
	Воспроизведение файла
	Пауза
	Остановить воспроизведение
	Возврат к предыдущей папке
	Перемотка вперед
	Звук регулируется с помощью скользящих блоков
	Продолжить полноэкранный режим воспроизведения регулируется с помощью скользящего курсора
	Текущее время в воспроизведении/Всего времени
	Название видео файла



	Во время воспроизведения файла, дважды кликните по области фильма, и фильм будет воспроизводиться во весь экран. Чтобы вернуться в обычный режим, дважды кликните по экрану.
--	--

4.5.3 Игры

2 игры: Шахматы и Судоку.



4.5.3.1 Кликните по иконке Шахматы, чтобы войти в игру

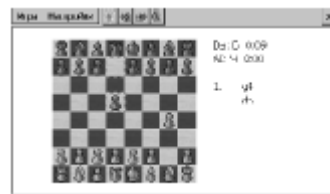

4.5.3.2 Кликните по иконке Судоку, чтобы войти в игру



4.6 Настройка системы

Кликните по пиктограмме Система, чтобы настроить Громкость, Потребление энергии, Подсветку, Дату и Время, Язык.

4.6.1 Регулировка Звука





Кликните по иконке Звук, чтобы войти в раздел. Громкость звука регулируется с помощью кнопок и .

4.6.2 Регулировка потребления мощности

Кликните по иконке Мощность, чтобы войти в раздел. В разделе можно детально увидеть, сколько энергии осталось. С помощью кнопок и можно выбрать время, через которое устройство будет отключаться автоматически.

4.6.3 Регулировка Подсветки

Кликните по иконке Подсветка, чтобы войти в раздел. Уровень яркости подсветки

регу лируется с помощью кнопок  и . С помощью кнопок  и  можно выбрать время, через которое подсветка будет отключаться автоматически.

4.6.4 Установка времени и даты.

Кликните по иконке Дата/Время, чтобы войти в раздел. Кликните по иконкам Время, Дата и Часовой пояс, чтобы редактировать раздел.

Через GPS сигнал время устанавливается автоматически. Это означает, что после перезагрузки данные вернутся к заводским настройкам. Как только навигатор соединится со спутником, время будет скорректировано. Настройки времени должны соответствовать Вашему местному времени.

4.6.5 Выбор языка

Кликните по иконке Язык, чтобы войти в раздел. Для выбора доступны 3 языка: русский, английский, китайский.

4.6.6 Системная информация

Кликните по иконке Системная информация, чтобы войти в раздел.

1. Кликните по разделу Калибровка, чтобы настроить экран. Кликните стилусом в центр мишени до тех пор, пока мишень двигается по экрану. Когда калибровка будет завершена, выйдите из раздела.
2. Кликните по иконке Сброс GPS, и система автоматически очистит сигнал от посторонней принимаемой информации.
3. Кликните по иконке Заводские настройки, и система автоматически вернется к заводским настройкам.

5. Доступ к внутреннему содержанию устройства

Для того, чтобы получить доступ к SD карте на Навигаторе подключите его к компьютеру.

После того, как навигатор будет подключен к компьютеру, на экране навигатора появится выбор:



Если вы подключили навигатор с целью получить доступ к его внутреннему содержанию, нажмите значок компьютера. Если просто хотите зарядить навигатор, нажмите значок батарейки.

6. Спецификация устройства.

Размеры	123*84,5*15,7мм	
Вес нетто	198,5г	
Система	ОС	Windows CE5.0
	Процессор/Частота	ARM9 application Processor@ / 400MHz
	Чипсет	Atlas III
	Встроенная память	64Мб
	Внешняя память	до 4Гб SD/MMC
Медиа функции	Видео форматы	ASF, MP4, 3GP, WMV, AVI (Xvid, Divx3.11/4.0/5.0)
	Аудиоформаты	MP3, WMA, WAV
	Форматы изображений	JPEG, BMP, PNG
	Форматы электронных книг	TXT
Языки	Поддерживаются 3 языка	русский, английский, китайский
	Питание	Сетевое зарядное устройство
Автомобильное зарядное устройство		Вход – 12-24В, выход – 5В
Батарея		3.7В/1700мАч
Время навигации		4-5ч
Экран	Спецификация	5.0" TFT
	Разрешение	480x272
GPS Модуль	Частота	1575.42 МГц
	Каналы	20 каналов
	Чувствительность	- 157дБм
	Частота обновления	1 секунда
Bluetooth	2.0	
Диапазон рабочих температур	От -20 до 70 градусов Цельсия	
USB	2.0	

Установленный гарантийный срок эксплуатации устройства 3 года с момента продажи.

7. Возможные неисправности и методы их устранения

Проблема	Причина	Метод устранения
Устройство не включается	Низкий уровень заряда	Зарядите батарею
Устройство неожиданно выключилось	Низкий уровень заряда	Зарядите батарею
Экран работает некорректно	Неточная калибровка	Проведите калибровку экрана в соответствии с пунктом 3.6.6
Нет звука	Уровень звука установлен на низком уровне	Увеличьте уровень звука
Не подключается к компьютеру	USB кабель подключен неплотно	Подключите USB кабель заново
Устройство не заряжается	Зарядное устройство неплотно	Подключите зарядное устройство заново
Кнопка включения/выключения не работает, экран не реагирует	Система зависла	Нажмите кнопку перезагрузки
Устройство не ловит сигнал	На поиск сигнала уйдет примерно 1 минута	