

# Pioneer

Инструкции по эксплуатации



BDP-LX53

BDP-333

BDP-330

ПРОИГРЫВАТЕЛЬ Blu-ray Disc

# ИНСТРУКЦИИ ПО ЭКСПЛУАТАЦИИ

Благодарим вас за покупку данного изделия Pioneer.

Пожалуйста, внимательно изучите данные инструкции по эксплуатации для надлежащего использования данной модели. По завершению изучения инструкций, храните их в надежном месте для справок в будущем.

## ВАЖНО



Символ молнии, заключенный в равносторонний треугольник, используется для предупреждения пользователя об «опасном напряжении» внутри корпуса изделия, которое может быть достаточно высоким и стать причиной поражения людей электрическим током.

## CAUTION

RISK OF ELECTRIC SHOCK  
DO NOT OPEN

### ВНИМАНИЕ:

ВО ИЗБЕЖАНИЕ ПОРАЖЕНИЯ ЭЛЕКТРИЧЕСКИМ ТОКОМ НЕ СНИМАЙТЕ КРЫШКУ (ИЛИ ЗАДНЮЮ СТЕНКУ). ВНУТРИ НЕ СОДЕРЖАТСЯ ДЕАТЛИ, ПРЕДНАЗНАЧЕННЫЕ ДЛЯ РЕМОНТА ПОЛЬЗОВАТЕЛЕМ. ДЛЯ ОБСЛУЖИВАНИЯ ОБРАТИТЕСЬ К КВАЛИФИЦИРОВАННОМУ СОТРУДНИКУ СЕРВИСНОЙ СЛУЖБЫ.



Восклицательный знак, заключенный в равносторонний треугольник, используется для предупреждения пользователя о наличии в литературе, поставляемой в комплекте с изделием, важных указаний по работе с ним и обслуживанию.

D3-4-2-1-1\_A1\_Ru

## ВНИМАНИЕ

Данное изделие является лазерным изделием класса 1 согласно классификации по Безопасности лазерных изделий, IEC 60825-1:2007.

**ЛАЗЕРНЫЙ ПРОДУКТ КЛАСС 1**

D58-5-2-2a\_A1\_Ru

## ПРЕДУПРЕЖДЕНИЕ

Во избежание пожара не приближайте к оборудованию источники открытого огня (например, зажженные свечи).

D3-4-2-1-7a\_A1\_Ru

## ОБЯЗАТЕЛЬНАЯ ВЕНТИЛЯЦИЯ

При установке устройства обеспечьте достаточное пространство для вентиляции во избежание повышения температуры внутри устройства (не менее 10 см сверху, 10 см сзади и по 10 см слева и справа).

## ПРЕДУПРЕЖДЕНИЕ

В корпусе устройства имеются щели и отверстия для вентиляции, обеспечивающие надежную работу изделия и защищающие его от перегрева. Во избежание пожара эти отверстия ни в коем случае не следует закрывать или заслонять другими предметами (газетами, скатертями и шторами) или устанавливать оборудование на толстом ковре или постели.

D3-4-2-1-7b\*\_A1\_Ru

## ПРЕДУПРЕЖДЕНИЕ

Данное оборудование не является водонепроницаемым. Во избежание пожара или поражения электрическим током не помещайте рядом с оборудованием емкости с жидкостями (например, вазы, цветочные горшки) и не допускайте попадания на него капель, брызг, дождя или влаги.

D3-4-2-1-3\_A1\_Ru

## ПРЕДУПРЕЖДЕНИЕ

*Перед первым включением оборудования внимательно прочтите следующий раздел.*

**Напряжение в электросети может быть разным в различных странах и регионах. Убедитесь, что сетевое напряжение в местности, где будет использоваться данное устройство, соответствует требуемому напряжению (например, 230 В или 120 В), указанному на задней панели.**

D3-4-2-1-4\*\_A1\_Ru

## Условия эксплуатации

Изделие эксплуатируется при следующих температуре и влажности:

+5 °C до +35 °C; влажность менее 80 % (не заслоняйте охлаждающие вентиляторы)

Не устанавливайте изделие в плохо проветриваемом помещении или в месте с высокой влажностью, открытом для прямого солнечного света (или сильного искусственного света).

D3-4-2-1-7c\*\_A1\_Ru

Если вилка шнура питания изделия не соответствует имеющейся электророзетке, вилку следует заменить на подходящую к розетке. Замена и установка вилки должны производиться только квалифицированным техником.

Отсоединенная от кабеля вилка, подключенная к розетке, может вызвать тяжелое поражение электрическим током. После удаления вилки утилизируйте ее должным образом.

Оборудование следует отключать от электросети, извлекая вилку кабеля питания из розетки, если оно не будет использоваться в течение долгого времени (например, если вы уезжаете в отпуск).

D3-4-2-2-1a\_A1\_Ru

Данное изделие предназначено для использования в общих хозяйственных целях. В случае возникновения любой неисправности, связанной с использованием в других, нежели хозяйственных целях (таких, как длительное использование в коммерческих целях в ресторане или в автомобиле, или на корабле) и требующей ремонта, такой ремонт осуществляется за плату, даже в течение гарантийного срока.

K041\_A1\_Ru

## ВНИМАНИЕ

Выключатель  $\odot$  **STANDBY/ON** данного устройства не полностью отключает его от электросети. Чтобы полностью отключить питание устройства, вытащите вилку кабеля питания из электророзетки. Поэтому устройство следует устанавливать так, чтобы вилку кабеля питания можно было легко вытащить из розетки в чрезвычайных обстоятельствах. Во избежание пожара следует извлекать вилку кабеля питания из розетки, если устройство не будет использоваться в течение долгого времени (например, если вы уезжаете в отпуск).

D3-4-2-2-2a\*\_A1\_Ru

## МЕРЫ ПРЕДОСТОРОЖНОСТИ ПРИ ОБРАЩЕНИИ С СЕТЕВЫМ ШНУРОМ

Держите сетевой шнур за вилку. Не вытаскивайте вилку, взявшись за шнур, и никогда не касайтесь сетевого шнура, если Ваши руки влажные, так как это может привести к короткому замыканию или поражению электрическим током. Не ставьте аппарат, предметы мебели и т.д. на сетевой шнур, не зажимайте его. Не завязывайте узлов на шнуре и не связывайте его с другими шнурами. Сетевые шнуры должны лежать так, чтобы на них нельзя было наступить. Поврежденный сетевой шнур может стать причиной возникновения пожара или поразить Вас электрическим током. Время от времени проверяйте сетевой шнур. В случае обнаружения повреждения обратитесь за заменой в ближайший официальный сервисный центр фирмы PIONEER или к Вашему дилеру.

S002\*\_A1\_Ru

## Информация для пользователей по сбору и утилизации бывшего в эксплуатации оборудования и отработавших элементов питания

( Обозначение для оборудования )



Эти обозначения на продукции, упаковке, и/или сопроводительных документах означают, что бывшая в эксплуатации электротехническая и электронная продукция и отработанные элементы питания не должны выбрасываться вместе с обычным бытовым мусором.

Для того чтобы данная бывшая в употреблении продукция и отработанные элементы питания были соответствующим образом обработаны, утилизированы и переработаны, пожалуйста, передайте их в соответствующий пункт сбора использованных электронных изделий в соответствии с местным законодательством.

( Обозначения для элементов питания )



Утилизируя данные устройства и элементы питания правильно, Вы помогаете сохранить ценные ресурсы и предотвратить возможные негативные последствия для здоровья людей и окружающей среды, которые могут возникнуть в результате несоответствующего удаления отходов.

Для получения дополнительной информации о правильных способах сбора и утилизации отработавшего оборудования и использованных элементов питания обращайтесь в соответствующие местные органы самоуправления, в центры утилизации отходов или по месту покупки данного изделия.

**Данные обозначения утверждены только для Европейского Союза.**

**Для стран, которые не входят в состав Европейского Союза:**

Если Вы желаете утилизировать данные изделия, обратитесь в соответствующие местные учреждения или к дилерам для получения информации о правильных способах утилизации.

K058a\_A1\_Ru

# Содержание

## Введение

### Важная информация ..... 5

Иконки, использованные в данных инструкциях по эксплуатации.....	5
Авторские права.....	5

### О дисках ..... 6-9

Типы дисков, которые можно использовать с данным проигрывателем.....	6
Диски, которые не могут использоваться на данном проигрывателе.....	7
BD Video.....	8
Глава, раздел и дорожка.....	8
Иконки, используемые на упаковках DVD Video дисков.....	8
Меры предосторожности при обращении с дисками.....	9

### О файлах ..... 10

О воспроизведении аудиофайлов.....	10
О воспроизведении файлов изображений.....	10
Об аудиофайлах, файлах изображений и папках.....	10

### Проверка аксессуаров ..... 11

### Названия и функции частей ..... 12-14

Основной блок (Передняя сторона).....	12
Дисплей передней панели.....	12
Основной блок (Задняя сторона).....	13
Пульт ДУ.....	14

## Подключения

### Подключения ..... 15-20

Подключение к терминалу HDMI.....	16
Выбор приоритета видеовыхода при подключении HDMI и компонентного видео.....	16
Подключение к компонентным гнездам.....	17
Подключение к видеогнезду.....	18
Подключение к цифровому аудиотерминалу или к аудиогнезду.....	19
Подключение к терминалу LAN (10/100).....	20

## Воспроизведение

### До начала воспроизведения ..... 21-26

Установка батареек в пульт ДУ.....	21
Приближительный рабочий диапазон пульта ДУ.....	21
Подключение силового кабеля.....	21
Включение питания.....	22
Отключение питания.....	22
Настройка языка.....	22
Переключение языка экранного меню.....	22
Управление телевизором от пульта ДУ проигрывателя.....	23
Таблица кодов производителей.....	23
Отключение дисплея передней панели и индикации.....	24
Управление от пульта ДУ.....	24
Управление от HOME MENU.....	24
О функции управления через HDMI.....	25
Использование функции управления через HDMI.....	25
Возможности функции управления через HDMI.....	25
О функции PQLS.....	25
Функция считывания RSS.....	26
Отображение текстовой информации.....	26

### Воспроизведение ..... 27-35

Загрузка диска.....	27
Воспроизведение BD/DVD Video.....	27
Отображение информации диска.....	27
Воспроизведение BD-/DVD-Video дисков через меню.....	28
Использование главного меню.....	28
Использование меню диска.....	28
Использование всплывающего меню.....	28
Просмотр BONUSVIEW или BD-LIVE.....	29
Воспроизведение вторичного видео.....	29
Воспроизведение BD-RE/-R, DVD-RW/-R.....	30
Воспроизведение путем выбора главы.....	30
Воспроизведение путем выбора раздела.....	31

Сортировка глав.....	31
Воспроизведение путем выбора списка воспроизведения.....	31
Воспроизведение главы, которая была приостановлена во время воспроизведения.....	31
Воспроизведение Audio CD.....	32
Воспроизведение с начала.....	32
Воспроизведение путем выбора дорожки.....	32
Процедура управления для меню «Functions».....	32
Воспроизведение аудиофайлов.....	33
Выбор и воспроизведение другого файла во время воспроизведения.....	33
Поиск во время воспроизведения.....	33
Воспроизведение файлов JPEG.....	34
Воспроизведение показа слайдов.....	34
Установка скорости показа слайдов/повторное воспроизведение.....	35
Воспроизведение видео с YouTube.....	35

### Функции воспроизведения ..... 36-38

Быстрая прокрутка вперед/назад (Поиск).....	36
Переход на следующий или запуск текущего раздела (дорожки).....	36
Пауза.....	36
Покадровое воспроизведение вперед.....	36
Замедленное воспроизведение.....	36
Поиск с переходом.....	36
Повторное воспроизведение.....	36
Повторное воспроизведение главы или раздела (Повторное воспроизведение).....	36
Частичное повторное воспроизведение (Повторное воспроизведение указанной части).....	37
Переключение аудиорежима.....	38
Переключение субтитров.....	38
Переключение ракурса.....	38
Отображение значка ракурса.....	38

### Настройки во время воспроизведения ..... 39-40

Управление функциями.....	39
Процедура управления функциями.....	39
Настраиваемые функции.....	40

## Настройки

### Настройки ..... 41-52

Общие операции.....	41
Основные операции для настройки воспроизведения.....	41
Audio Video Settings.....	42
Quick Start.....	43
Auto Power Off.....	43
Control.....	43
Playback Setting.....	44
Front Panel Display/LED.....	44
Version.....	44
System Reset.....	45
Communication Setup.....	45
Выбор метода подключения.....	45
Изменение настроек связи.....	45
Процедура ввода знаков вручную.....	47
USB Memory Management.....	48
Software Update.....	49
Автоматическое обновление по сети.....	49
Обновление по сети вручную.....	50
Обновление с помощью устройства USB вручную.....	50

## Приложение

### Лицензии ..... 53-56

### Возможные неисправности и способы их

### устранения ..... 57-60

Сброс настроек данного проигрывателя.....	60
---	----

### Сообщения, относящиеся к BD диску и DVD диску ..... 60

### Глоссарий ..... 61-62

### Технические характеристики ..... 63

\* Рисунок и экранное меню в данных инструкциях по эксплуатации используются для разъяснительных целей и могут слегка отличаться от фактических операций.

## Иконки, использованные в данных инструкциях по эксплуатации

- BD VIDEO** ..... Обозначает функции, которые можно выполнять для BD Video дисков.
- BD-RE** ..... Обозначает функции, которые можно выполнять для BD-RE дисков.
- BD-R** ..... Обозначает функции, которые можно выполнять для BD-R дисков.
- DVD VIDEO** ..... Обозначает функции, которые можно выполнять для DVD Video дисков.
- DVD-RW** ..... Обозначает функции, которые можно выполнять для DVD-RW дисков.
- DVD-R** ..... Обозначает функции, которые можно выполнять для DVD-R дисков.
- AVCHD** ..... Обозначает функции, которые можно выполнять для DVD дисков в формате AVCHD.
- AUDIO CD** ..... Обозначает функции, которые можно выполнять для Audio CD дисков.
- CD-RW** ..... Обозначает функции, которые можно выполнять для CD-RW дисков.
- CD-R** ..... Обозначает функции, которые можно выполнять для CD-R дисков.
- USB** ..... Обозначает функции, которые можно использовать при воспроизведении устройств памяти USB.

## Авторские права

- Аудиовизуальный материал может включать работы с авторскими правами, которые не должны записываться без разрешения от владельца авторских прав. Изучите соответствующее законодательство вашей страны.
- Данное издание содержит технологию защиты авторских прав, защищенную патентами США и другими правами на интеллектуальную собственность. Использование данной технологии защиты авторских прав должно производиться с разрешения Rovi Corporation, и оно предназначено только для домашнего и других ограниченных видов использования, если нет иного разрешения от Rovi Corporation. Инженерный анализ или разборка запрещена.
- Изготовлено по лицензии компании Dolby Laboratories. «Долби» и знак в виде двойной буквы D являются товарными знаками компании Dolby Laboratories.
- Произведено по лицензии согласно патенту США № 5,451,942; 5,956,674; 5,974,380; 5,978,762; 6,226,616; 6,487,535; 7,392,195; 7,272,567; 7,333,929; 7,212,872 и другим патентам США и всемирным патентам, действительным и находящимся на рассмотрении. DTS и Symbol являются торговыми марками, и логотипы DTS-HD, DTS-HD Master Audio | Essential и DTS – торговыми марками DTS, Inc. Издание содержит программное обеспечение. © DTS, Inc.
- Все права защищены. «Blu-ray Disc», «Blu-ray» и логотип «Blu-ray Disc» являются торговыми марками Blu-ray Disc Association.
- Логотип «BD-LIVE» Blu-ray является торговой маркой Blu-ray Disc Association.
-  является торговой маркой DVD Format/Logo Licensing Corporation.

# HDMI

- HDMI, логотип HDMI и High-Definition Multimedia Interface являются торговыми марками или зарегистрированными торговыми марками HDMI Licensing, LLC в США и других странах.

## x.v.Colour

## x.v.Color

- «x.v.Color», **x.v.Colour** и **x.v.Color** являются торговыми марками Sony Corporation.



- Java и все торговые марки и логотипы на основе Java являются торговыми марками или зарегистрированными торговыми марками Sun Microsystems, Inc. в С.Ш.А. и других странах.

## BONUS VIEW™

- «BONUSVIEW» является торговой маркой Blu-ray Disc Association.

## RW COMPATIBLE

- Данный ярлык обозначает поддержку воспроизведения DVD-RW дисков, записанных в формате VR (формат Video Recording). Однако, диски, записанные с помощью программы только для одновременной записи, можно воспроизводить только с помощью устройства, совместимого с CPRM.

## AVCHD™









- «AVCHD» и логотип «AVCHD» являются торговыми марками Panasonic Corporation и Sony Corporation.

Данное издание содержит технологию LC Font (копирование запрещено), разработанную Sharp Corporation в целях облегчения просмотра и чтения на дисплее. «LC FONT», «LC FONT» и логотип «LC» являются торговыми марками Sharp Corporation. Также помните, что в изделии частично используются другие шрифты помимо LC Font.

# О дисках

## Типы дисков, которые можно использовать с данным проигрывателем

Используйте диски, соответствующие стандартам соответствия, которые указаны официальными логотипами на этикетке диска. Не гарантируется воспроизведение дисков, не соответствующих данным стандартам. В дополнение, не гарантируется качество картинки и качество звучания, даже если диски могут воспроизводиться.

Тип диска		Условия воспроизведения	Размер диска	Формат записи	Воспроизводимый материал	
BD	 BD VIDEO	Региональный код см. на стр. 63.	12 см	Формат BDMV	Аудио + видео (кинофильм)	
	BD-RE * <sup>1</sup>	Вер. 2.1, SL (однослойный)/DL (двуслойный)		Формат BDAV * <sup>2</sup> Формат BDMV		
	BD-R * <sup>1</sup>	Вер. 1.1, SL (однослойный)/DL (двуслойный) Вер. 1.2, SL (однослойный)/DL (двуслойный) Вер. 1.2, LTH TYPE Вер. 1.3, SL (однослойный)/DL (двуслойный) Вер. 1.3, LTH TYPE				
DVD	 DVD VIDEO * <sup>3</sup>	Региональный код см. на стр. 63.	12 см 8 см * <sup>4</sup>	Формат Video	Аудио + видео (кинофильм)	
	 DVD-RW		12 см 8 см * <sup>4</sup>	Формат VR Формат Video (закрытый диск) Формат AVCHD	Аудио + видео (кинофильм)	
	 DVD-R			Файл MP3	Аудио	
	 DVD-R DL			Файл JPEG	Фотография	
	DVD+RW, DVD+R, DVD+R DL			12 см 8 см * <sup>4</sup>	Формат Video (закрытый диск) Формат AVCHD	Аудио + видео (кинофильм)
					Файл MP3	Аудио
		Файл JPEG			Фотография	
CD	 AUDIO CD		12 см 8 см * <sup>4</sup>	Формат музыкального CD	Аудио	
	 CD-RW			 CD-R	Формат музыкального CD Файл MP3	Аудио

\*<sup>1</sup> BD-RE/BD-R диски, содержащие одновременно форматы BDMV и BDAV, не могут воспроизводиться.

\*<sup>2</sup> Также можно воспроизводить долгоиграющие (формат H.264) диски, записанные на BD рекордерах Pioneer.

\*<sup>3</sup> Линейные аудиосигналы PCM с частотой 96 кГц преобразовываются в линейные аудиосигналы PCM с частотой 48 кГц для вывода.

\*<sup>4</sup> При воспроизведении 8 см дисков, устанавливайте диск в углубление 8 см диска в лотке диска. Нет необходимости в использовании адаптера.

### ПРИМЕЧАНИЕ

- Операции и функции BD/DVD-Video могут не соответствовать описаниям в данном руководстве. Более того, по усмотрению производителя диска, некоторые функции могут быть недоступны.
- «Закрытие» означает обработку записываемого диска на рекордере таким образом, чтобы диск мог воспроизводиться на других проигрывателях/рекордерах, а также на данном проигрывателе. Данный проигрыватель может воспроизводить только закрытые диски. (Данный проигрыватель не имеет функции закрытия дисков.)
- Pioneer не гарантирует воспроизведение всех персонально записанных BD дисков, так как Blu-ray является новым и развивающимся форматом. Возможность воспроизведения повлияет на ваш выбор при покупке BD рекордера, BD диска и программного обеспечения для записи BD. Пожалуйста, всегда старайтесь использовать самые последние версии программного обеспечения на всех устройствах и при необходимости обращайтесь к отдельным производителям. Во избежание неудобств, пожалуйста, перед покупкой данного BD проигрывателя убедитесь, что ваши персонально записанные диски воспроизводятся на проигрывателе. Для повышения возможности воспроизведения персонально записанных BD дисков Pioneer рекомендует использовать стандарты BDMV/BDAV. Если вопрос воспроизведения встал после покупки, пожалуйста, загрузите последнюю версию программного обеспечения для BD проигрывателя с Интернет сайта Pioneer или обратитесь к дилеру Pioneer. Данный BD проигрыватель использует самую последнюю доступную на момент разработки технологию и не может гарантировать поддержку будущих усовершенствований или изменений стандартной технологии.

## Диски, которые не могут использоваться на данном проигрывателе

- В случаях ниже, даже если диски могут безошибочно воспроизводиться на данном проигрывателе, они могут не воспроизводиться вообще или могут не воспроизводиться соответствующим образом.

<p><b>BD VIDEO</b></p>	<ul style="list-style-type: none"> <li>Не могут воспроизводиться диски с региональными кодами, кроме указанных на стр. 63.</li> <li>Диски, на которых не указаны региональные коды могут иногда воспроизводиться, даже если они записаны в формате PAL или NTSC.</li> <li>Диски в формате SECAM</li> </ul>
<p><b>BD-RE</b> <b>BD-R</b></p>	<ul style="list-style-type: none"> <li>BD-RE диски Вер.1.0 не могут воспроизводиться на данном проигрывателе.</li> <li>Кассетные диски не могут воспроизводиться.</li> </ul>
<p><b>DVD VIDEO</b></p>	<ul style="list-style-type: none"> <li>Не могут воспроизводиться диски с региональными кодами, кроме указанных на стр. 63 (диски, не относящиеся к регионам официальных продаж).</li> <li>Диски в формате SECAM</li> <li>Неавторизованные диски (пиратские диски)</li> <li>Диски для профессионального использования</li> </ul>
<p><b>DVD-RW</b> <b>DVD-R</b> DVD+RW DVD+R</p>	<ul style="list-style-type: none"> <li>Диски, не содержащие записанных данных</li> <li>Диски, записанные в формате AVCREC</li> <li>Некоторые диски могут не воспроизводиться, в зависимости от рекордера, использовавшегося для их записи.</li> <li>Незакрытые диски</li> <li>В некоторых случаях могут не воспроизводиться диски, на которых одновременно содержатся музыкальные/видеофайлы и фотографии (файлы JPEG).</li> <li>Также, некоторые диски могут не воспроизводиться при любых обстоятельствах.</li> </ul> <p><b>Следующие диски могут не воспроизводиться.</b></p> <ul style="list-style-type: none"> <li>DVD-R (формата VR) диски</li> <li>DVD-R DL (двуслойные) диски</li> <li>DVD+R DL (двуслойные) диски</li> </ul>
<p><b>CD-RW</b> <b>CD-R</b></p>	<ul style="list-style-type: none"> <li>Диски, не содержащие записанных данных</li> <li>Незакрытые диски</li> <li>Многосесссионные диски</li> <li>В некоторых случаях могут не воспроизводиться диски, записанные в формате, кроме формата музыкального CD, JPEG и MP3, или диски, на которых одновременно содержатся музыкальные/видеофайлы и фотографии (файлы JPEG).</li> <li>Также, некоторые диски могут не воспроизводиться при любых обстоятельствах.</li> <li>Диски могут не воспроизводиться по причине условий записи диска или состояния самого диска.</li> <li>Диски могут не воспроизводиться по причине совместимости с данным проигрывателем или рекордера, использовавшегося для записи.</li> </ul>
<p><b>AUDIO CD</b></p>	<ul style="list-style-type: none"> <li>В некоторых случаях могут не воспроизводиться CD диски, содержащие сигналы для защиты авторских прав (сигналы управления копированием).</li> <li>В некоторых случаях могут не воспроизводиться диски, содержащие одновременно сигналы DTS и линейные аудиосигналы PCM.</li> </ul> <p><b>Данное изделие разработано с учетом воспроизведения музыкальных CD дисков, соответствующих стандартам CD (Compact Disc).</b></p>
<p>Video CD</p>	<ul style="list-style-type: none"> <li>Данный проигрыватель не может воспроизводить Video CD диски.</li> </ul>
<p>DTS CD</p>	<ul style="list-style-type: none"> <li>Некоторые диски, например, диски, содержащие линейные аудиодорожки PCM в дополнение к другим дорожкам, могут не воспроизводиться как обычно.</li> </ul>

Невоспроизводимые диски, кроме указанных выше

- CDG\*1
- Photo-CD
- CD-ROM
- CD-TEXT\*1
- CD-EXTRA\*1
- SACD
- PD
- CDV
- CVD
- SVCD
- DVD-RAM
- DVD-Audio
- HD DVD
- CD-WMA

\*1 Можно воспроизводить только аудиосигналы.

## О дисках необычной формы

Данный проигрыватель не может воспроизводить диски необычной формы (в форме сердца, шестиугольные, др.). Попытка воспроизведения таких дисков может привести к поломке проигрывателя. Не используйте такие виды дисков.



## BD Video

Позволяет использовать особые функции BD дисков, включая BONUSVIEW (BD-ROM Профиль 1 Версия 1.1), как «картинка в картинке», и BD-LIVE (стр. 29). С BD видео дисками, совместимыми с BONUSVIEW/BD-LIVE, можно использовать дополнительные материалы, скопировав данные с дисков или загрузив их через Интернет. Например, данная функция позволяет воспроизводить исходный кинофильм в виде первичного видео, одновременно воспроизводя видеокментарий кинорежиссера на небольшом экране в виде вторичного видео.

### ПРИМЕЧАНИЕ

- Доступные функции различаются в зависимости от диска.

## Глава, раздел и дорожка

- Blu-ray диски и DVD диски разделяются на «Главы» и «Разделы». Если на диске содержится более одного кинофильма, каждый кинофильм должен быть записан как отдельная «Глава». «Разделы», с другой стороны, являются подразделениями глав. (См. Пример 1.)
- Audio CD диски разделяются на «Дорожки». Можно считать, что «Дорожка» - это одна песня на Audio CD. (См. Пример 2.)

Пример 1: Blu-ray диск или DVD

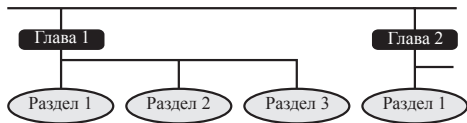

Пример 2: Audio CD



## Иконки, использующиеся на упаковках DVD Video дисков

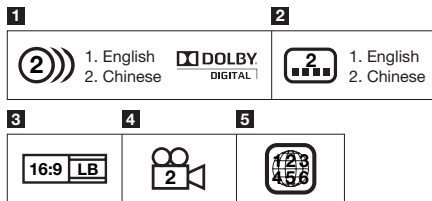

### 1 Аудиодорожки и аудиоформаты

DVD диски могут содержать до 8 отдельных дорожек на различных языках. Первый язык в списке означает исходную дорожку. Данный раздел также указывает аудиоформат каждой звуковой дорожки — Dolby Digital, DTS, MPEG, др.

### Dolby Digital

Система звучания, разработанная Dolby Laboratories Inc., придающая среде кинотеатра звучанию, выводящемуся при подключении проигрывателя к процессору или усилителю Dolby Digital.

### DTS

DTS - это система цифрового звучания, разработанная DTS, Inc. для использования в кинотеатрах.

### Линейные сигналы PCM

Линейные сигналы PCM - это формат записи сигнала, используемый для Audio CD дисков и на некоторых DVD и Blu-ray дисках. Звучание на Audio CD дисках записывается с частотой 44,1 кГц/16 бит. (На DVD видео дисках звучание записывается с частотой между 48 кГц/16 бит и 96 кГц/24 бит, а на BD видео дисках - между 48 кГц/16 бит и 192 кГц/24 бит.)

### 2 Языки субтитров

Обозначает вид субтитров.

### 3 Формат изображения экрана

Кинофильмы снимаются в различных режимах экрана.

### 4 Ракурсы камеры

На некоторых DVD дисках содержатся сцены, одновременно заснятые с максимум 9 различных ракурсов (одинаковая сцена, заснятая спереди, слева, справа, др.).

### 5 Региональный код

Обозначает региональный код (код региона, где можно воспроизводить).







## Меры предосторожности при обращении с дисками

### Избегайте появления царапин и пыли

- BD, DVD и CD диски чувствительны к пыли, отпечаткам пальцев и особенно к царапинам. Поцарапанный диск может не воспроизводиться. Бережно обращайтесь с дисками и храните их в безопасном месте.

### Надлежащее хранение дисков

Установите диск в центр футляра диска и храните футляр и диск в вертикальном положении.	
Избегайте хранения дисков в местах, подверженных прямому попаданию солнечных лучей, вблизи отопительных приборов или в предельно влажных местах.	
Не роняйте диски или подвергайте их сильным вибрациям или воздействиям.	
Избегайте хранения дисков в предельно пыльных или влажных местах.	

### Меры предосторожности при обращении

- Если поверхность загрязнена, слегка протрите мягкой, смоченной (только вода) тканью. При протирании дисков, всегда передвигайте ткань от центрального отверстия по направлению к внешней кромке.



- Не используйте чистящие аэрозоли, бензол, разбавители, жидкости для защиты от статического электричества или любые другие растворители.
- Не прикасайтесь к поверхности.
- Не наклеивайте бумажные или липкие наклейки на диск.
- При загрязнении или царапании поверхности диска, проигрыватель может решить, что вставлен несовместимый диск, и извлечь диск из лотка диска, или диск может не воспроизводиться соответствующим образом.

### Чистка считывающей линзы

- Никогда не используйте чистящие диски, имеющиеся в продаже. Такие диски могут повредить линзу.
- По чистке линзы обратитесь в ближайший сервисный центр, одобренный Pioneer.

## Предупреждения относительно образования конденсации

- На считывающей линзе или на диске может образоваться конденсация в следующих случаях:
  - Сразу-же после включения обогревателя.
  - В комнате с содержанием пара или в предельно влажной комнате.
  - Когда проигрыватель внезапно был перемещен из холодной среды в теплую.

### При образовании конденсации:

- Прогриватель будет трудно считывать сигналы на диске и проигрыватель не будет срабатывать соответствующим образом.

### Устранение конденсации:

- Извлеките диск и оставьте проигрыватель отключенным, пока конденсация не испарится. Использование проигрывателя при наличии конденсации может привести к поломке.

## О воспроизведении аудиофайлов

Можно воспроизводить файлы MP3.

- Поддерживаются файлы с частотами дискретизации: 8 кГц, 11,025 кГц, 12 кГц, 16 кГц, 22,05 кГц, 24 кГц, 32 кГц, 44,1 кГц, 48 кГц
- Можно воспроизводить только файлы с расширениями «.mp3» или «.MP3».
- По качеству звучания, рекомендуется записывать с битовой скоростью 128 кбит/с или выше.
- Максимальный размер воспроизводимых файлов составляет 200 МБ.
- Невозможно воспроизвести аудиофайлы, за исключением файлов MP3 (WMA, др.).
- Некоторые файлы MP3 не могут воспроизводиться.
- Файлы MP3 не воспроизводятся в порядке их записи.
- При записи файлов MP3 на дисках, рекомендуется записывать на медленной скорости. Запись на высокой скорости может вызывать шумы и сделать диск/файл невозможным для воспроизведения.
- При наличии множества папок на диске, на считывание требуется некоторое время.
- В зависимости от структуры папки, на считывание файлов MP3 может потребоваться некоторое время.
- При воспроизведении аудиофайлов прошедшее время воспроизведения может отображаться неправильно.

## О воспроизведении файлов изображений

Можно воспроизводить файлы JPEG.

- Воспроизводимые файлы:
  - Соответствующие основным положениям стандартов JPEG и Exif 2.2
  - Расширение: «.jpg» или «.JPG»
  - Разрешение: от 32 x 32 до 7680 x 4320 пикселей
  - Размер файла: 20 МБ или менее
- Поддерживается JPEG HD. Изображения выводятся с высоким разрешением 720p или 1080i.
- Картинка может отображаться с черными вертикальными или горизонтальными полосами при воспроизведении файлов JPEG с другим форматом изображения.
- Файлы изображений, кроме файлов JPEG (TIFF, др.), не могут воспроизводиться.
- Некоторые файлы JPEG не могут воспроизводиться.
- Прогрессивные файлы JPEG не могут воспроизводиться.
- Файлы видеоряда Motion JPEG не могут воспроизводиться.
- В некоторых случаях могут не воспроизводиться файлы JPEG, обработанные с помощью программного обеспечения для обработки изображения.
- Могут не воспроизводиться файлы JPEG, загруженные с Интернета или полученные по электронной почте.
- В зависимости от количества папок или файлов и их размера, на воспроизведение файлов JPEG может потребоваться некоторое время.
- Данные EXIF не отображаются.

## Об аудиофайлах, файлах изображений и папках

На данном проигрывателе можно воспроизводить аудиофайлы и файлы изображений, создав папки на диске или на устройстве памяти USB как описано ниже.

Пример структуры папок:

Корневой каталог

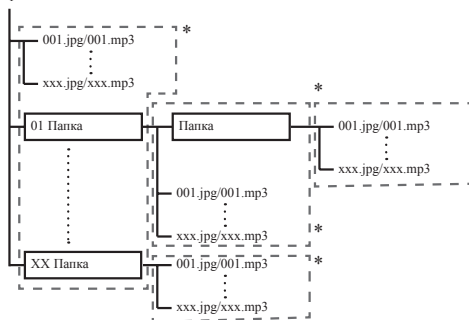

\*: Количество папок и файлов внутри одной папки (включая корневой каталог) ограничено до 256. Также, соблюдайте максимальный слой папок до 5 слоев.

### ПРИМЕЧАНИЕ

- Имена файлов и папок, отображаемые на данном проигрывателе, могут отличаться от отображаемых на компьютере.

# Проверка аксессуаров

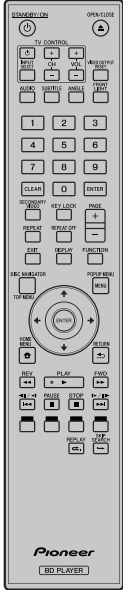
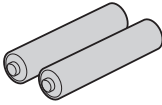
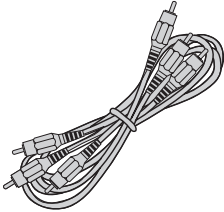
Пульт ДУ	Батарейки размера «AA/R6» (×2)
 <p>Пульт ДУ (только для моделей BDP-LX53/BDP-330)</p>	
Видео/аудиокабель	
	

- Кабель переменного тока
- Гарантийный талон (Только модели для Европы и России)
- Инструкции по эксплуатации (данный документ)

# Названия и функции частей

## Основной блок (Передняя сторона)

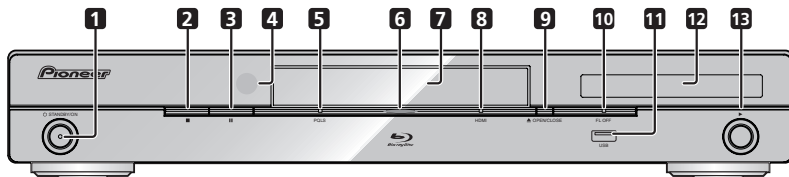

- |   |   |
|---|---|
| 1 <b>STANDBY/ON</b> (стр. 22)<br>Индикатор высвечивается при включении питания. (Только BDP-LX53) | 7 Лоток диска (стр. 27)                                 |
| 2 <b>(STOP)</b> (стр. 27)   | 8 Индикатор HDMI (стр. 25)                              |
| 3 <b>(PAUSE)</b> (стр. 36)  | 9 <b>OPEN/CLOSE</b> (стр. 27)                           |
| 4 Сенсор ДУ (стр. 21)   | 10 Индикатор FL OFF (стр. 24)                           |
| 5 Индикатор PQLS (стр. 25)  | 11 Порт USB (стр. 20 и 48)<br>(только BDP-LX53/BDP-330) |
| 6 Индикатор Blu-ray<br>Высвечивается при включении питания.                                       | 12 Дисплей передней панели (см. ниже.)                  |
|   | 13 <b>(PLAY)</b> (стр. 27)                              |

## Дисплей передней панели

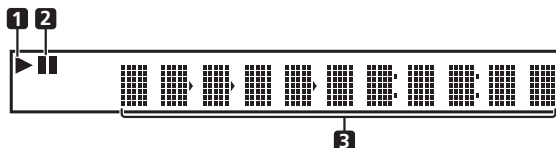

- |  |  |
|--|--|
| 1<br>Высвечивается во время воспроизведения. | 3 Дисплей счетчика<br>Отображает номер главы, раздела, дорожки, прошедшее время воспроизведения, др. |
| 2<br>Высвечивается в режиме паузы.           |  |

Основной блок (Задняя сторона)

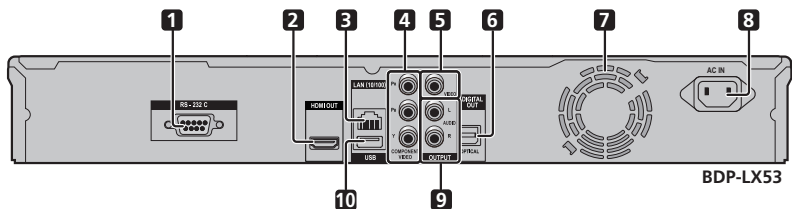

- |  |   |
|--|---|
| <p><b>1</b> Терминал RS-232C (только BDP-LX53)<br/>Терминал не используется.</p> <p><b>2</b> Терминал HDMI OUT (стр. 16)</p> <p><b>3</b> Терминал LAN (10/100) (стр. 20)</p> <p><b>4</b> Гнезда COMPONENT VIDEO OUTPUT (стр. 17)</p> <p><b>5</b> Гнезда VIDEO OUTPUT (стр. 18)</p> | <p><b>6</b> Терминал DIGITAL OUT OPTICAL (стр. 19)</p> <p><b>7</b> Вентилятор охлаждения<br/>Вентилятор охлаждения работает, пока включено питание на данном проигрывателе.</p> <p><b>8</b> Терминал AC IN (стр. 21)</p> <p><b>9</b> Гнезда AUDIO OUTPUT (стр. 19)</p> <p><b>10</b> Порт USB (стр. 20 и 48)</p> |
|--|---|

## Пульт ДУ

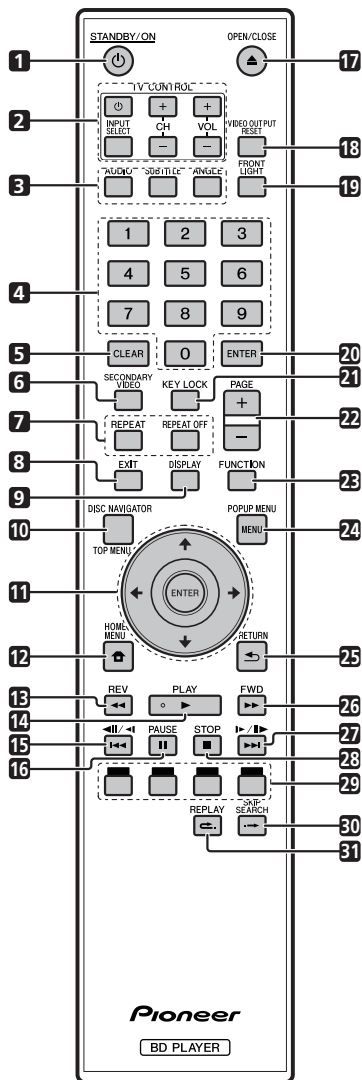

- 1 ⏻ STANDBY/ON (стр. 22)
- 2 Кнопки TV CONTROL (стр. 23)
- 3 AUDIO (стр. 38), SUBTITLE (стр. 38), ANGLE (стр. 38)
- 4 Цифровые кнопки (стр. 40)
- 5 CLEAR (стр. 40)
- 6 SECONDARY VIDEO (стр. 29)
- 7 REPEAT (стр. 36 и 37), REPEAT OFF (стр. 36 и 37)
- 8 EXIT (стр. 41)
- 9 DISPLAY (стр. 27 и 37)
- 10 TOP MENU/DISC NAVIGATOR (стр. 28 и 30)
- 11 Кнопки со стрелками (↑/↓/←/→), ENTER (стр. 22 и 41)
- 12 HOME MENU (стр. 22 и 41)
- 13 ◀◀ REV (стр. 36)
- 14 ▶▶ PLAY (стр. 27)
- 15 ◀◀/◀||/▶ (стр. 36)
- 16 || PAUSE (стр. 36)
- 17 ▲ OPEN/CLOSE (стр. 27)
- 18 VIDEO OUTPUT RESET (стр. 42)
- 19 FRONT LIGHT (стр. 24)
- 20 ENTER (стр. 22 и 41)
- 21 KEY LOCK (см. ниже.)
- 22 PAGE +/- (стр. 30)
- 23 FUNCTION (стр. 39)
- 24 POPUP MENU/MENU (стр. 28)
- 25 ↵ RETURN (стр. 41)
- 26 ▶▶ FWD (стр. 36)
- 27 ▶▶/||/▶ (стр. 36)
- 28 ■ STOP (стр. 27)
- 29 КРАСНАЯ, ЗЕЛЕНАЯ, ЖЕЛТОЙ, СИНЕЙ (стр. 30)
- 30 → SKIP SEARCH (стр. 36)
- 31 ⇐ REPLAY (стр. 36)

### Функция блокировки кнопок

Можно установить блокировку кнопок для предотвращения случайного использования. Данная функция позволяет телевизорам, совместимым с функцией управления через HDMI, также выполнять блокировку кнопок на проигрывателе. Нажмите и удерживайте **KEY LOCK** более 5 секунд.

- При каждом выполнении данной операции функция включается или отключается.
- Если вы пытаетесь управлять проигрывателем, пока установлена функция блокировки кнопок, на дисплее передней панели высвечивается «HOLD», означая, что установлена функция блокировки кнопок.

### ПРИМЕЧАНИЕ

- Данный пульт ДУ оборудован двумя кнопками **ENTER** (11 и 20, указанные выше).

# Подключения

При выполнении или изменении подключений, обязательно отключите питание и отсоедините силовой кабель от розетки.

Данный проигрыватель оборудован указанными ниже терминалами/гнездами. Найдите соответствующий терминал/гнездо на видеооборудовании. При использовании поставляемого кабеля и отдельно продающихся кабелей, сначала подключите видео. Затем подключите аудио.

## Видеотерминалы/гнезда на данном проигрывателе

Высокое качество

① Терминал HDMI OUT



Стр. 16

② Гнезда COMPONENT VIDEO OUTPUT

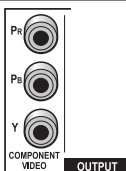

Стр. 17

③ Гнездо VIDEO OUTPUT



Стр. 18

Стандартное качество

## Аудиотерминалы/гнезда на данном проигрывателе

### Цифровое аудиоподключение

Высокое качество

① Терминал HDMI OUT



Стр. 16

② Терминал DIGITAL OUT OPTICAL



Стр. 19

Стандартное качество

### Аналоговое аудиоподключение

Стандартное качество

Гнезда AUDIO OUTPUT



Стр. 19

## Широкополосное подключение к Интернету

Терминал LAN (10/100)



Стр. 20

## Подключение к терминалу HDMI

- Терминал HDMI позволяет насладиться высококачественной цифровой картинкой и звучанием.
- См. стр. 42 по информации вывода аудиоформатов следующего поколения.
- Используйте Высокоскоростной кабель HDMI при использовании функции управления через HDMI. Функция управления через HDMI может не срабатывать соответствующим образом при использовании других типов кабелей HDMI.

### ШАГИ

- 1 Перед выполнением любых подключений следует отключить данный проигрыватель и другое оборудование.
- 2 Надежно подключите кабель HDMI (продается отдельно) к терминалам HDMI (① и ②).

### Задняя панель данного проигрывателя

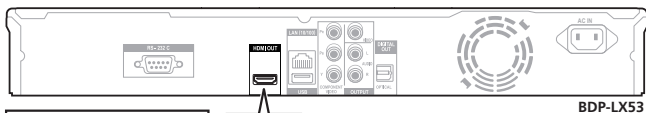

BDP-LX53

- При использовании выхода HDMI, можно выводить 7.1-канальные цифровые сигналы.

①

К терминалу HDMI OUT

Кабель HDMI  
(продается отдельно)

②

К терминалу HDMI IN



Проектор

Телевизор

Аудио-видео ресивер

### Оборудование с терминалом HDMI

### ПРИМЕЧАНИЕ

- Аудиосигналы, переданные в форматах DTS-HD High Resolution Audio и DTS-HD Master Audio, выводятся от терминала HDMI в виде битового потока. Для прослушивания высококачественного звучания подключите усилитель со встроенным декодером.

### Выбор приоритета видеовыхода при подключении HDMI и компонентного видео

При одновременном подключении кабеля HDMI и компонентного кабеля к данному проигрывателю, требуется выбрать приоритет видеовыхода в «Settings» – «Audio Video Settings» – «Video Out Select». (См. стр. 42.)

### ПРИМЕЧАНИЕ

- При подключении проигрывателя к телевизору Pioneer только через кабель HDMI и при включении телевизора, видеовыход автоматически переключается на HDMI. (Нет необходимости в настройке выше.)
- При подключении проигрывателя к телевизору через кабель HDMI, «HDMI Video Out» устанавливается на «Auto». Если невозможно получить устойчивое изображение, выберите нужное разрешение. При установке «HDMI Video Out» на настройку, кроме «Auto», можно только выбирать разрешения, совместимые с подключенным телевизором.
- По разрешениям видеовыхода HDMI см. «HDMI Video Out» на стр. 42.

#### Выходные видеосигналы:

1080p	24 Гц	720p	50 Гц/60 Гц
1080p	50 Гц/60 Гц	576p	50 Гц
1080i	50 Гц/60 Гц	480p	60 Гц

#### Например:

1080p:	Прогрессивная развертка 1080
1080i:	Чересстрочная развертка 1080

### После подключения

- При желании подключите аудиооборудование. (Стр. 19)
- Загрузите диск и запустите воспроизведение. (Стр. 27)
- См. функцию управления через HDMI. (Стр. 25 и 43)



## Подключение к компонентным гнездам

Через компонентные гнезда можно получить точное цветовоспроизведение и изображение высокого качества.

### ШАГИ

- 1 Перед выполнением любых подключений следует отключить данный проигрыватель и другое оборудование.
- 2 Надежно подключите компонентный видеокабель (продается отдельно) к компонентным гнездам (① и ②).

#### Задняя панель данного проигрывателя

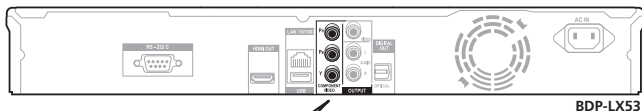

BDP-LX53

Выходные видеосигналы:

1080i	50 Гц/60 Гц	576i	50 Гц
720p	50 Гц/60 Гц	480p	60 Гц
576p	50 Гц	480i	60 Гц

Например;

- 480p: Прогрессивная развертка 480
- 480i: Чересстрочная развертка 480

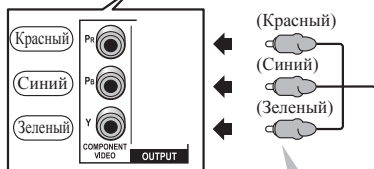

① К гнездам COMPONENT VIDEO OUTPUT

② К входным гнездам COMPONENT VIDEO

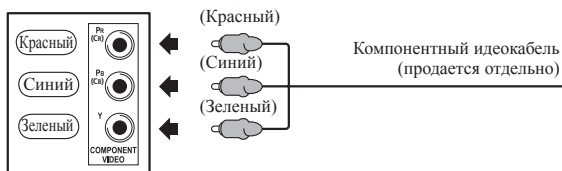

Компонентный идеокабель (продается отдельно)



### ⚠ ПРЕДОСТЕРЕЖЕНИЕ

- Требуется выбрать приоритетный видеовыход в «Settings» – «Audio Video Settings» – «Video Out Select». (См. стр. 42.)
- Когда для приоритетного видеовыхода установлено значение «HDMI» в «Video Out Select», разрешение видеосигнала, выводящегося от гнезд COMPONENT VIDEO OUTPUT, можно устанавливать в «HDMI Video Out». (См. стр. 42.)
- Для установки приоритетного видеовыхода от гнезд COMPONENT VIDEO OUTPUT, установите приоритетный видеовыход на «Component».



Данный проигрыватель Видеомагнитофон Телевизор

### 📄 ПРИМЕЧАНИЕ

- Подключите проигрыватель Blu-ray дисков напрямую к телевизору.
- При записи программы с защитой авторских прав автоматически включается функция защиты от копирования; программа не может быть правильно записана. Также данная функция может исказить изображение, воспроизводимое через видеомагнитофон. Однако, это не является неисправностью. При просмотре программы с защитой авторских прав рекомендуется подключать проигрыватель Blu-ray дисков напрямую к телевизору.

### Видеооборудование с компонентными гнездами

### После подключения

- Подключите аудиооборудование или аудиотерминалы телевизора. (Стр. 19)

## Подключение к видеогнезду

Можно просматривать изображения через гнездо VIDEO OUTPUT.

### ШАГИ

- 1 Перед выполнением любых подключений следует отключить данный проигрыватель и другое оборудование.
- 2 Надежно подключите аудио-видеокабель (поставляется) к видеогнездам (1) и (2).

### Задняя панель данного проигрывателя

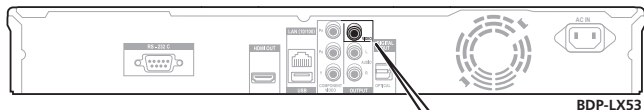

Выходные видеосигналы:

- 576i 50 Гц
- 480i 60 Гц
- 576i: Чересстрочная развертка 576
- 480i: Чересстрочная развертка 480

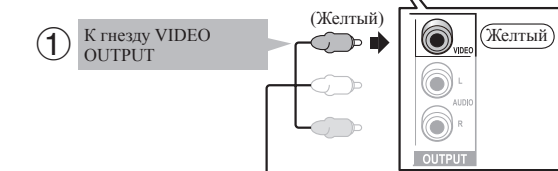

Данный Видеомагнитофон Телевизор проигрыватель

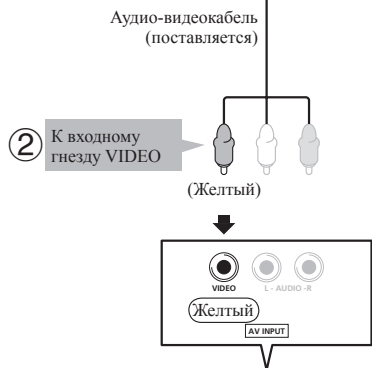

### ПРИМЕЧАНИЕ

- Подключите проигрыватель Blu-ray дисков напрямую к телевизору.
- При записи программы с защитой авторских прав автоматически включается функция защиты от копирования; программа не может быть правильно записана. Также данная функция может исказить изображение, воспроизводимое через видеомагнитофон. Однако, это не является неисправностью. При просмотре программы с защитой авторских прав рекомендуется подключать проигрыватель Blu-ray дисков напрямую к телевизору.

Проектор

Телевизор

Аудио-видео ресивер

### Видеооборудование с видеогнездом

### После подключения

- Подключите аудиооборудование или аудиотерминалы телевизора. (Стр. 19)

## Подключение к цифровому аудиотерминалу или к аудиогнездам

- Аудиооборудование или телевизор можно подключить к терминалу DIGITAL OUT OPTICAL или к гнездам AUDIO OUTPUT.
- По информации вывода аудиоформатов следующего поколения см. стр. 52.

### ШАГИ

- 1 Перед выполнением любых подключений следует отключить данный проигрыватель и другое оборудование.
- 2 Надежно подключите оптический цифровой кабель (продается отдельно) или аудио-видеокабель (поставляется) к оптическому цифровому аудиотерминалу или к аудиогнездам (1 и 2, или 3 и 4).

### Задняя панель данного проигрывателя

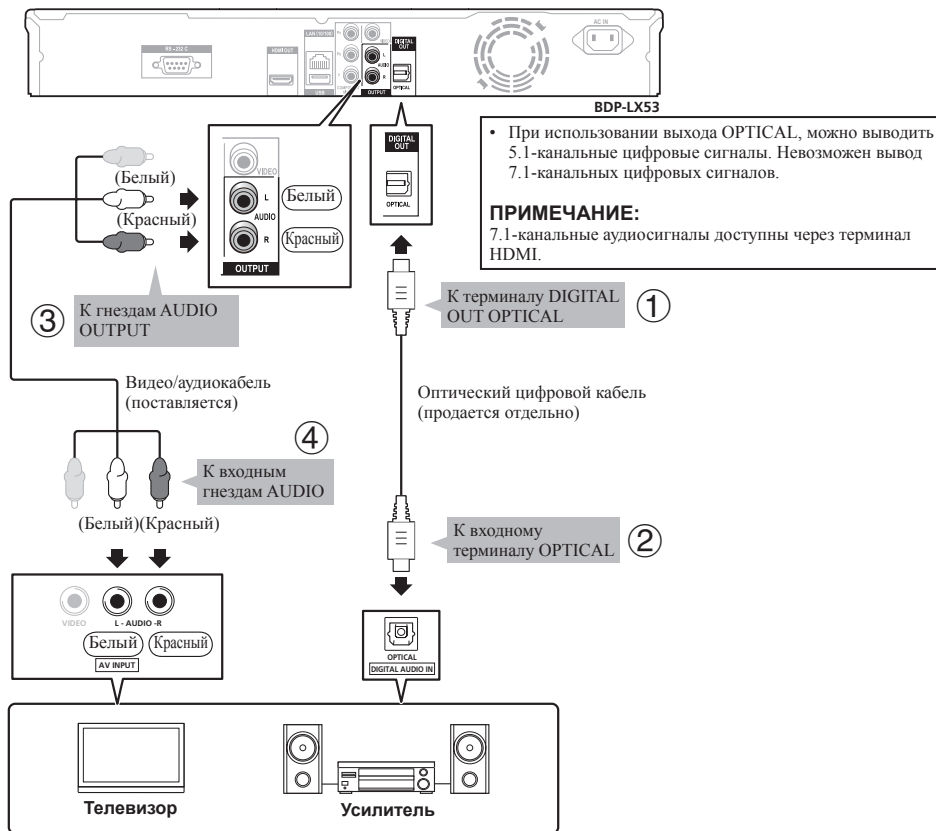

### Аудиооборудование с цифровым аудиовходным терминалом

### После подключения

- Загрузите диск и запустите воспроизведение. (Стр. 27)

## Подключение к терминалу LAN (10/100)

- Подключившись к Интернету, можно использовать функции BD-LIVE и просматривать видео на YouTube, а также обновлять программное обеспечение данного проигрывателя.
- При использовании Интернет требуется выполнить широкополосное подключение как показано ниже.
- Для использования Интернет требуется составить отдельный контракт/произвести оплату провайдеру Интернет услуги.

### ШАГИ

- 1 Перед выполнением любых подключений следует отключить данный проигрыватель и другое оборудование.
- 2 Надежно подключите кабель LAN (продается отдельно) к терминалу LAN (10/100) (① и ②) либо подключите беспроводной USB адаптер LAN AS-WL100 (продается отдельно как опция) к порту USB на передней или задней панели данного проигрывателя (③).

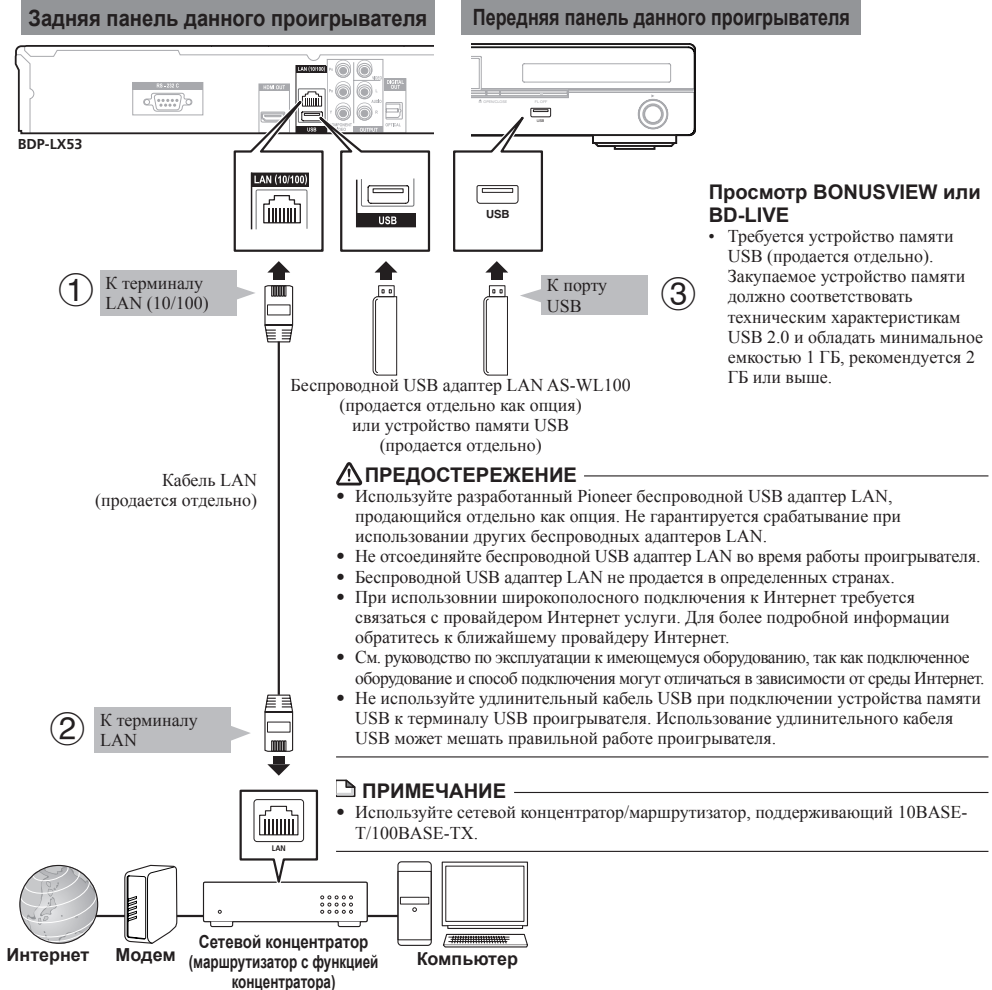

## Пример широкополосного подключения к Интернет

### После подключения

- Выполните настройку подключения. (Стр. 45)
- Загрузите диск, совместимый с BD-LIVE, и запустите воспроизведение материала. (Стр. 29)

# До начала воспроизведения

## Установка батареек в пульт ДУ

- 1 Откройте заднюю крышку.

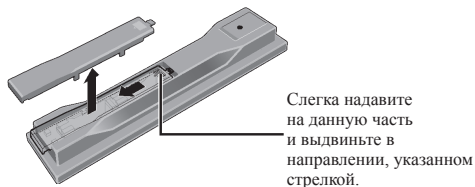

- 2 Установите батарейки (AA/R6 x 2).  
Установите в отделение для батареек в соответствии с обозначениями ⊕/⊖.

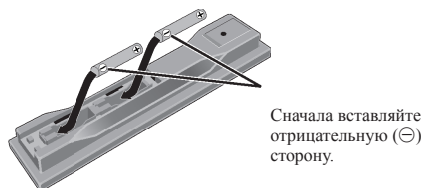

- 3 Закройте заднюю крышку.  
Закрывать следует полностью (до щелчка).

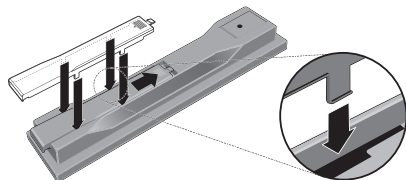

### ⚠ ПРЕДОСТЕРЕЖЕНИЕ

- Не используйте никакие другие виды батареек, кроме указанных батареек. Также, не используйте новую батарейку вместе с использованной.
- При установке батареек в пульт ДУ, устанавливайте их в правильном направлении, в соответствии с обозначениями полярности (⊕ и ⊖).
- Батарейки не следует нагревать, разбирать или бросать в открытый огонь или воду.
- Даже если и выглядят похожими, батарейки могут содержать различное напряжение. Не используйте одновременно различные виды батареек.
- Во избежание протекания электролита батареек, извлеките батарейки, если не собираетесь использовать пульт ДУ в течение продолжительного периода времени (1 месяц или более). При протекании электролита, тщательно протрите внутреннюю сторону отделения для батареек, затем установите новые батарейки. Если батарейка потекла и электролит имел контакт с вашей кожей, смойте его большим количеством воды.
- При выбрасывании использованных батареек, следуйте правительственным предписаниям или правилам общественных природоохранных органов, действующим в вашей стране/регионе.
- Не используйте или храните батарейки в местах, подверженных прямому попаданию солнечных лучей или в предельно жарких местах, как в машине или возле обогревателя. Это может вызвать протекание, перегревание, разрывание или возгорание батареек. Кроме того, срок службы или производительность батареек может сократиться.

## Приблизительный рабочий диапазон пульта ДУ

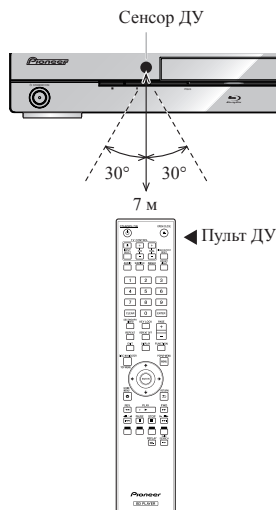

## Подключение силового кабеля

Подключите силовой кабель только после завершения подключения всех устройств.

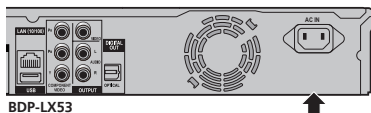

### 📄 ПРИМЕЧАНИЕ

- Разместите проигрыватель ближе к розетке, оставляя доступной вилку питания.
- **ВО ИЗБЕЖАНИЕ РИСКА ЭЛЕКТРОШОКА НЕ ПРИКАСАЙТЕСЬ К НЕИЗОЛИРОВАННЫМ ЧАСТЯМ ЛЮБЫХ КАБЕЛЕЙ, ПОКА КАБЕЛЬ ПЕРЕМЕННОГО ТОКА ПОДКЛЮЧЕН К РОЗЕТКЕ.**
- Если не собираетесь использовать данный проигрыватель в течение продолжительного периода времени, отсоедините кабель переменного тока от розетки переменного тока.

## Включение питания

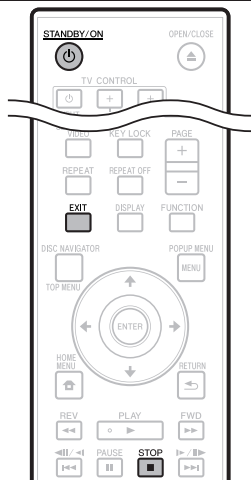

⏻ STANDBY/ON



Нажмите ⏻ **STANDBY/ON**.

- Используйте кнопки на пульте ДУ или основном блоке.
- На дисплее передней панели отображается «POWER ON».
- При включении питания без установленного диска отображается логотип Pioneer (ошиб).
- При включении питания при загруженном диске, в зависимости от диска может автоматически отображаться экран меню.

При нажатии ■ **STOP** или **EXIT**, экран меню диска отключается и отображаются ошб.

## Отключение питания

Снова нажмите ⏻ **STANDBY/ON**.

- Используйте кнопки на пульте ДУ или основном блоке.
- На дисплее передней панели отображается «POWER OFF».
- Прогриватель может не включиться, если ⏻ **STANDBY/ON** была снова нажата сразу-же после установки режима ожидания. В таком случае подождите 10 секунд или более и затем снова нажмите ⏻ **STANDBY/ON**.

## Настройка языка

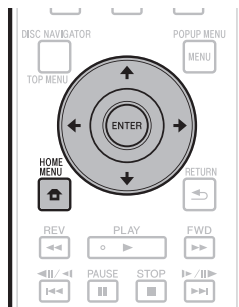

### Переключение языка экранного меню

- 1 Нажав **HOME MENU**, отобразите **HOME MENU**.
  - Когда отображаются ошб, можно также отобразить **HOME MENU**, выбрав иконку меню (🏠) с помощью ⬅️/➡️, затем нажав **ENTER**.
- 2 Нажимая ⬆️/⬇️/⬅️/➡️, выберите «On Screen Language», затем нажмите **ENTER**.

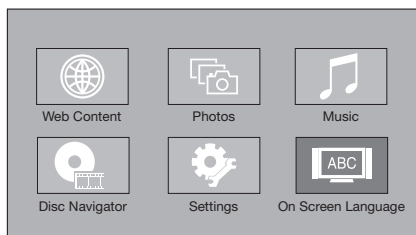

- 3 Нажимая ⬆️/⬇️, выберите нужный язык отображения на экране, затем нажмите **ENTER**.

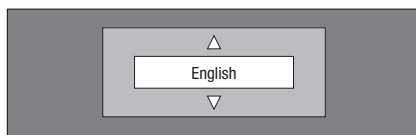

English	Nederlands	Cesky
Deutsch	Svenska	Magyar
Francais	Dansk	Slovensky
Italiano	Norsk	Slovenscina
Espanol	Suomi	
Portugues	Polski	

### ПРИМЕЧАНИЕ

- По выбору языка DVD диска как языка субтитров, др., см. стр. 28.

## Управление телевизором от пульта ДУ проигрывателя

Если на пульте ДУ проигрывателя установлен код производителя для марки телевизора, телевизором можно управлять от пульта ДУ проигрывателя.

### ⚠ ПРЕДОСТЕРЕЖЕНИЕ

- Управление с пульта ДУ проигрывателя некоторыми моделями телевизоров может быть невозможным, даже если марки телевизоров указаны в списке кодов производителей.
- После замены батареек может произойти сброс настроек кодов к значениям по умолчанию. В таком случае, переустановите код производителя.

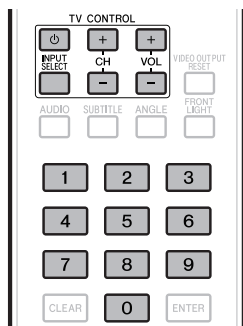

### 1 Введите 2-значный код производителя.

- С помощью цифровых кнопок (от 0 до 9) введите код, удерживая нажатой **TV CONTROL** ⏻.

### 📖 ПРИМЕЧАНИЕ

- Заводской настройкой является 00 (PIONEER).
- Если во время ввода кода была допущена ошибка, отпустите **TV CONTROL** ⏻, затем начните заново.
- При наличии нескольких кодов для одного производителя, попробуйте вводить их в указанном порядке, пока не появится возможность управления.

### 2 Проверьте возможность управления телевизором.

- Управляйте телевизором с помощью **TV CONTROL**.
  - ⏻ – Нажмите для включения и отключения питания телевизора.
  - INPUT SELECT** – Нажимайте для переключения входа телевизора.
  - CH +/-** – Нажимайте для выбора телевизионного канала.
  - VOL +/-** – Нажимайте для регулировки уровня громкости.

## Таблица кодов производителей

### Производитель Код(ы)

PIONEER 00, 31, 32, 07, 36, 42, 51	BEON 07
ACURA 44	BLAUPUNKT 31
ADMIRAL 31	BLUE SKY 41
AIWA 60	BLUE STAR 18
AKAI 32, 35, 42	BPL 18
AKURA 41	BRANDT 36
ALBA 07, 39, 41, 44	BTC 41
AMSTRAD 42, 44, 47	BUSH 07, 41, 42, 44, 47, 56
ANITECH 44	CASCADE 44
ASA 45	CATHAY 07
ASUKA 41	CENTURION 07
AUDIOGONIC 07, 36	CGB 42
BASIC LINE 41, 44	CIMLINE 44
BAUR 31, 07, 42	CLARIVOX 07
BEKO 38	CLATRONIC 38
CONTEC 44	CONDOR 38
CROSLLEY 32	MARK 07
CROWN 38, 44	MATSUI 07, 39, 40, 42, 44, 47, 48
CRYSTAL 42	MCMICHAEL 34
CYBERTRON 41	MEDIATOR 07
DAEWOO 07, 44, 56	MEMOREX 44
DAINICHI 41	METZ 31
DANSAI 07	MINERVA 31, 53
DAYTON 44	MITSUBISHI 09, 10, 02, 21, 31
DECCA 07, 48	MULTITECH 44, 49
DIXI 07, 44	NEC 59
DUMONT 53	NECKERMANN 31, 07
ELIN 07	NEI 07, 42
ELITE 41	NIKKAI 05, 07, 41, 46, 48
ELTA 44	NOBLIKO 49
EMERSON 42	NOKIA 32, 42, 52
ERRES 07	NORDMENDE 32, 36, 51, 52
FERGUSON 07, 36, 51	OCEANIC 31, 32, 42
FINLANDIA 35, 43, 54	ORION 32, 07, 39, 40
FINLUX 32, 07, 45, 48, 53, 54	OSAKI 41, 46, 48
FIRSTLINE 40, 44	OSO 41
FISHER 32, 35, 38, 45	OSUME 48
FORMENTI 32, 07, 42	OTTO VERSAND 31, 32, 07, 42
FRONTECH 31, 42, 46	PALLADIUM 38
FRONTJEL/PROTECH 32	PANAMA 46
FUJITSU 48	PANASONIC 31, 07, 08, 42, 22
FUNAI 40, 46, 58	PATHO CINEMA 42
GBC 32, 42	PAUSA 44
GE 00, 01, 08, 07, 10, 11, 17, 02, 28, 18	PHILCO 32, 42
GEC 07, 34, 48	PHILIPS 31, 07, 34, 56, 68
GELOSO 32, 44	PHOENIX 32
GENERAL 29	PHONOLA 07
GENEXXA 31, 41	PROFEX 42, 44
GOLDSTAR 10, 23, 21, 02, 07, 50	PROTECH 07, 42, 44, 46, 49
GOODMANS 07, 39, 47, 48, 56	QUELLE 31, 32, 07, 42, 45, 53
GORENJE 38	R-LINE 07
GPM 41	RADIOLA 07
GRAETZ 31, 42	RADIOSHACK 10, 23, 21, 02
GRANADA 07, 35, 42, 43, 48	RBM 53
GRADIENTE 30, 57	RCA 01, 10, 15, 16, 17, 18, 61, 62, 09
GRANDIN 18	REDIFFUSION 32, 42
GRUNDIG 31, 53	REX 31, 46
HANSEATIC 07, 42	ROADSTAR 41, 44, 46
HCM 18, 44	SABA 31, 36, 42, 51
HINARI 07, 41, 44	SAISHO 39, 44, 46
HISAWA 18	SALORA 31, 32, 42, 43
HITACHI 31, 33, 34, 36, 42, 43, 54, 06, 10, 24, 25, 18	SAMBERS 49
HUANYU 56	SAMSUNG 07, 38, 44, 46, 69, 70
HYPSON 07, 18, 46	SANYO 35, 45, 48, 21, 14, 91
ICE 46, 47	SBR 07, 34
IMPERIAL 38, 42	SCHAUB LORENZ 42
INDIANA 07	SCHNEIDER 07, 41, 47
INGELEN 31	SEG 42, 46
INTERFUNK 31, 32, 07, 42	SEI 32, 40, 49
INTERVISION 46, 49	SELECO 31, 42
	SHARP 02, 19, 27, 67, 90
	SIAREM 32, 49

ISUKAI 41	STANDARD 41, 44
ITC 42	STERN 31
ITT 31, 32, 42	SUSUMU 41
JEC 05	SYSLINE 07
JVC 13, 23	TANDY 31, 41, 48
KAISUI 18, 41, 44	TASHIKO 34
KAPSCH 31	TATUNG 07, 48
KENDO 42	TEC 42
KENNEDY 32, 42	TELEAVIA 36
KORPEL 07	TELEFUNKEN 36, 37, 52
KOYODA 44	TELETECH 44
LEYCO 07, 40, 46, 48	TENSAI 40, 41
LIESENK&TTER 07	THOMSON 36, 51, 52, 63
LOEWE 07	THORN 31, 07, 42, 45, 48
LUXOR 32, 42, 43	TOMASHI 18
M-ELECTRONIC 31, 44, 45, 54, 56, 07, 36, 51	TOSHIBA 05, 02, 26, 21, 53
MAGNADYNE 32, 49	TOWADA 42
MAGNAFON 49	ULTRAVOX 32, 42, 49
MAGNAVOX 07, 10, 03, 12, 29	UNIDEN 92
MANESTH 39, 46	UNIVERSUM 31, 07, 38, 42, 45, 46, 54
MARANTZ 07	VESTEL 07
SIEMENS 31	VICTOR 13
SINUDYNE 32, 39, 40, 49	VOXSON 31
SKANTIC 43	WALTHAM 43
SOLAVOX 31	WATSON 07
SONOKO 07, 44	WATT RADIO 32, 42, 49
SONOLOR 31, 35	WHITE WESTINGHOUSE 07
SONTEC 07	YOKO 07, 42, 46
SONY 04	ZENITH 03, 20
SOUNDWAVE 07	

## Отключение дисплея передней панели и индикации

Если кажется, что индикаторы на проигрывателе отображаются слишком ярко во время просмотра кинофильмов, их можно отключить, за исключением индикатора FL OFF.

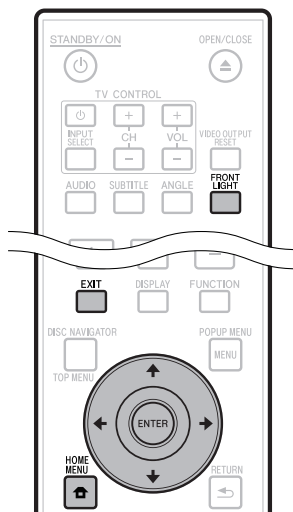

## Управление от пульта ДУ

Нажмите **FRONT LIGHT**.

Дисплей передней панели и индикаторы включаются и отключаются при каждом нажатии. В отключенном режиме остается высвеченным только индикатор FL OFF.

## Управление от HOME MENU

- 1 Нажав **HOME MENU**, отобразите экран HOME MENU.
- 2 Нажимая **↑/↓/←/→**, выберите «Settings», затем нажмите **ENTER**.
- 3 Нажимая **↑/↓/←/→**, выберите «Front Panel Display/LED», затем нажмите **ENTER**.

Audio Video Settings
Quick Start
Auto Power Off
Control
Playback Setting
Communication Setup
<b>Front Panel Display/LED</b>
Version
USB Memory Management
Software Update
System Reset

- 4 Нажимая **←/→**, выберите «On» или «Off», затем нажмите **ENTER**.
- 5 Нажмите **HOME MENU** или **EXIT** для выхода.



### О функции управления через HDMI

Функции можно использовать при подключении к проигрывателю совместимого с управлением через HDMI Телевизора с Плоским Экраном производства Pioneer, аудио-видео системы (аудио-видео ресивер или усилитель, др.) или HD AV Конвертера высокой четкости через кабель HDMI.

Также смотрите инструкции по эксплуатации к Телевизору с Плоским Экраном, аудио-видео системе (аудио-видео ресиверу или усилителю, др.) или HD AV Конвертер высокой четкости.

### Использование функции управления через HDMI

- Функция управления через HDMI срабатывает при включении функции управления через HDMI для всех устройств, подключенных через кабели HDMI.
- По завершению подключений и настроек всех устройств, убедитесь, что картинка от проигрывателя выводится на Телевизор с Плоским Экраном. (Также убедитесь в отображении картинки после замены подключенных устройств или повторного подключения кабелей HDMI.) Функция управления через HDMI может не срабатывать соответствующим образом, если картинка от проигрывателя не выводится соответствующим образом на Телевизор с Плоским Экраном.
- При использовании функции управления через HDMI требуется использовать Высокоскоростную кабель HDMI. Функция управления через HDMI может не срабатывать соответствующим образом при использовании других кабелей HDMI.
- На некоторых моделях функция управления через HDMI может указываться как «KURO LINK» или «HDMI Control».
- Функция управления через HDMI не может использоваться с устройствами других марок, даже если они подключены через кабель HDMI.

### Возможности функции управления через HDMI

- **Вывод оптимального качества картинки на Телевизор с Плоским Экраном, совместимым с функцией управления через HDMI.**

При включении функции управления через HDMI терминал HDMI проигрывателя начинает выводить видеосигналы с оптимальным качеством картинки для функции управления через HDMI.

Высвечивается индикатор HDMI на проигрывателе.

Индикатор HDMI



- **Управление проигрывателем от пульта ДУ Телевизора с Плоским Экраном.**  
Такие операции проигрывателя как запуск или остановка воспроизведения и отображение меню могут выполняться от Телевизора с Плоским Экраном.
- **Воспроизводимая на проигрывателе картинка отображается на экране Телевизора с Плоским Экраном. (Функция автоматического выбора)**  
Вход автоматически переключается на Телевизор с Плоским Экраном, аудио-видео систему (аудио-видео ресивер или усилитель, др.) и HD AV Конвертер высокой четкости при запуске воспроизведения на проигрывателе или при отображении HOME MENU или Disc Navigator. При переключении входа, на Телевизор с Плоским Экраном отображается воспроизводимая картинка, HOME MENU или Disc Navigator.

- **Автоматически включается или отключается питание Телевизора с Плоским Экраном и проигрывателя. (Функция одновременного управления питанием)**

При запуске воспроизведения на проигрывателе или при отображении HOME MENU или Disc Navigator, если питание Телевизора с Плоским Экраном было отключено, оно автоматически включается. При отключении питания Телевизора с Плоским Экраном, питание проигрывателя автоматически отключается. (Питание не отключается автоматически, если на проигрывателе воспроизводится диск или файл, или если на Телевизоре с Плоским Экраном отображается экран управления проигрывателем.)

- **Автоматически переключается язык экранного меню проигрывателя. (Функция унификации языка)**

При приеме языковой информации от подключенного Телевизора с Плоским Экраном, можно автоматически переключить язык экранного меню проигрывателя на язык на Телевизоре с Плоским Экраном. Данная функция доступна только при остановке воспроизведения и когда экран меню не отображается.

### О функции PQLS

Функция PQLS (Precision Quartz Lock System) является технологией управления передачей цифрового звучания с помощью функции управления HDMI. Выходные сигналы проигрывателя управляются от аудио-видео усилителя для достижения высокого качества воспроизводимого звучания с помощью кварцевого генератора усилителя. Это подавляет воздействие колебаний, появляющихся во время передачи сигналов, которые могут оказывать неблагоприятное воздействие на качество звучания.

- Данный проигрыватель поддерживает функции ниже.
  - Функцию «PQLS 2ch Audio», включающуюся только при воспроизведении музыкальных CD дисков (CD-DA дисков)
  - Функцию «PQLS Multi Surround», включающуюся при воспроизведении всех дисков (BD дисков, DVD дисков, др.) с линейным аудиовыходом PCM
  - Функцию «PQLS Bitstream», включающуюся при воспроизведении с выводом аудиосигналов битовых потоков
- Различные функции PQLS включаются при подключении аудио-видео усилителя Pioneer, поддерживающего функции PQLS, напрямую к терминалу «HDMI OUT» через кабель HDMI и выполнении настроек на основном блоке как показано ниже (стр. 43).

#### Функция управления через HDMI: Оп

**Аудиовыход HDMI: PCM** (только многоканальные объемные сигналы PQLS)

- Также см. инструкции по эксплуатации к аудио-видео усилителю.
- По аудио-видео усилителям, поддерживающим функцию PQLS, см. вебсайт Pioneer.

### ⚠ ПРЕДОСТЕРЕЖЕНИЕ

- Функция PQLS может приостановить работу при переключении выходного разрешения видеосигналов. Функция PQLS снова начнет работать после остановки и повторного запуска воспроизведения.
- При включении 2-канальной функции PQLS, выход от гнезда VIDEO OUTPUT проигрывателя может не отображать соответствующие цвета. В таком случае, для просмотра картинки подключите терминалы HDMI телевизора и аудио-видео усилителя или гнезда COMPONENT VIDEO OUTPUT телевизора и проигрывателя.

### 📖 ПРИМЕЧАНИЕ

- При включении функции PQLS, на дисплее передней панели проигрывателя высвечивается индикатор PQLS (стр. 12).

### Функция считывания RSS

С помощью функции RSS можно загрузить текстовую информацию (новости, др.) с Интернета и просматривать ее на дисплее. Для использования данной функции требуется выполнить сетевые подключения (стр. 20) и настройки связи (стр. 45 до 47), затем выполнить настройку ниже.

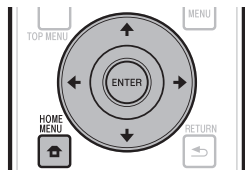

#### ПРИМЕЧАНИЕ

- Для переключения канала, чья текстовая информация отображается, при отображении обоев, нажимая **←/→**, выберите иконку RSS, затем, нажимая **↑/↓**, выберите нужный канал.
- Для отключения текстового дисплея, остановите воспроизведение диска или устройства памяти USB, затем выполните процедуру выше с шага 1.

#### ПРИМЕЧАНИЕ

- Отображаемая информация периодически обновляется, но в некоторых случаях обновление может происходить с неравномерными интервалами.
- В зависимости от состояния проигрывателя текстовая информация может не отображаться.
- Текстовая информация не отображается во время воспроизведения диска или при отображении экрана меню.
- Текстовая информация может не отображаться во время загрузки диска.
- Pioneer не несет никакой ответственности за любую отображаемую текстовую информацию.
- Доступ к материалу третьих сторон требует наличия высокоскоростного подключения к Интернет и может также требовать регистрации аккаунта и оплаченную подписку.

Услуги по предоставлению материалов третьих сторон могут быть изменены, прекращены, прерваны или остановлены в любое время без предупреждения, и Pioneer не несет никакой ответственности в связи с этим.

Pioneer не ручается или гарантирует, что услуги по предоставлению материала будут продолжены или доступны в течение определенного периода времени, и не несет никакой такой выраженной или предполагаемой гарантии.

### Отображение текстовой информации

- 1 Нажав **HOME MENU**, отобразите **HOME MENU**.
- 2 Нажимая **←/↑/↓/→**, выберите «Web Content», затем нажмите **ENTER**.
- 3 Нажимая **←/→**, выберите «RSS», затем нажмите **ENTER**.
- 4 Нажимая **↑/↓**, выберите «On», затем нажмите **ENTER**.
  - При выборе «Off» текстовая информация не отображается.
- 5 Нажимая **↑/↓**, выберите нужный канал. Текстовая информация для выбранного канала (новости, др.) прокручивается справа налево на дисплее.

# Воспроизведение

В данном разделе описывается воспроизведение имеющихся в продаже BD-/DVD-Video дисков (кинофильмов, др.), CD дисков, и видео или аудио материала, записанного на BD-RE/-R и DVD-RW/-R дисках, а также на устройствах памяти USB.

## Загрузка диска

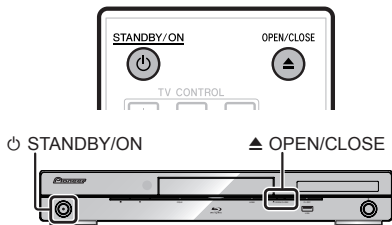

- 1 Нажав **STANDBY/ON**, включите питание.
- 2 Нажав **OPEN/CLOSE**, откройте лоток диска.
- 3 Загрузите диск в лоток диска.
  - Вставляйте диск этикеточной стороной вверх.
  - Если запись имеется на обеих сторонах, вставляйте стороной для воспроизведения вниз.

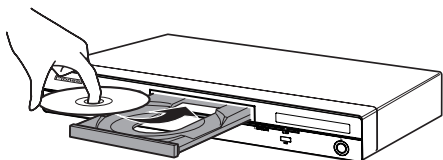

- 4 Нажав **OPEN/CLOSE**, закройте лоток диска.

## Воспроизведение BD/DVD Video

BD VIDEO | BD-RE | BD-R

DVD VIDEO | DVD-RW | DVD-R | AVCHD

Данный проигрыватель поддерживает масштабирование DVD во время воспроизведения DVD.



- 1 Загрузите диск.
  - В зависимости от диска воспроизведение может запускаться автоматически.
  - Воспроизведение запускается с первой главы.
  - В зависимости от диска сначала может отобразиться меню. Запустите воспроизведение, следуя указаниям на экране.
- 2 Нажмите **PLAY**, если воспроизведение не запускается автоматически или воспроизведение приостановлено.

### ПРИМЕЧАНИЕ

- В зависимости от диска время загрузки диска может различаться.

## Остановка воспроизведения

Нажмите **STOP**.

## Функция возобновления воспроизведения

- При нажатии кнопки **PLAY** во время воспроизведения место остановки воспроизведения сохраняется в памяти. При нажатии **PLAY** воспроизведение возобновляется с места остановки.
- Для воспроизведения с начала, отмените режим возобновления воспроизведения, нажав **STOP**, затем нажмите **PLAY**. (В зависимости от типа диска это может не срабатывать. В таком случае откройте лоток диска или установите режим ожидания.)

### ПРИМЕЧАНИЕ

- Возобновление воспроизведения может не срабатывать для некоторых дисков (например, BD-Video дисков, содержащих приложения BD-J (стр. 61)). По информации о наличии на диске приложений BD-J свяжитесь с производителем диска.

## Отображение информации диска



Нажмите **DISPLAY** во время воспроизведения.

- При каждом нажатии **DISPLAY** дисплей переключается следующим образом.

Информация о диске Экран А

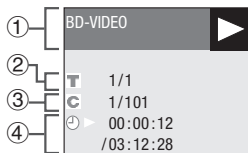

Информация о диске Экран Б

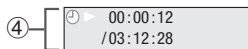

Экран отключен

- ① Тип диска
- ② Номер воспроизводящейся главы/Общее количество глав
- ③ Номер воспроизводящегося раздела/Общее количество разделов
- ④ Прошедшее время воспроизведения/Общее время воспроизведения главы

### ПРИМЕЧАНИЕ

- Информация о диске Экран А отключается примерно через 1 минуту после выполнения любой операции.
- Для некоторых имеющихся в продаже BD VIDEO дисков дисплей общего времени воспроизведения раздела/главы может не отображаться.

## Воспроизведение BD-/DVD-Video дисков через меню

- В данном разделе описывается воспроизведение BD/DVD видео дисков через главное меню, меню диска или всплывающее меню.
- Названия меню, содержание и операции различаются между дисками. Управляйте следуя инструкциями в руководстве или меню диска.
- Указанные в главном меню главы и проводник по диску (по таким опциям как языки субтитров и звучания) имеются в меню диска.
- **DISC NAVIGATOR/TOP MENU** и **POPUP MENU/MENU** не будут срабатывать, если диск не содержит меню.

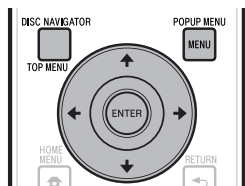

## Использование главного меню

BD VIDEO DVD VIDEO

- 1 Нажмите **DISC NAVIGATOR/TOP MENU**.

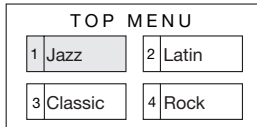

- 2 Нажимая **↑/↓/←/→**, выберите главу, затем нажмите **ENTER**.
  - Начинает воспроизводиться выбранная глава.

## Использование меню диска

DVD VIDEO

**Пример:** Выберите «SUBTITLE LANGUAGE».

- 1 Нажмите **DISC NAVIGATOR/TOP MENU**.
- 2 Нажимая **↑/↓**, выберите «SUBTITLE LANGUAGE», затем нажмите **ENTER**.
  - Отображается экран выбора языка субтитров.

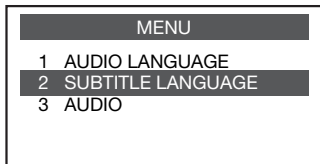

- 3 Нажимая **↑/↓**, выберите язык субтитров, затем нажмите **ENTER**.
- 4 Нажмите **DISC NAVIGATOR/TOP MENU** для выхода.

## Использование всплывающего меню

BD VIDEO

- 1 Нажмите **POPUP MENU/MENU** во время воспроизведения.

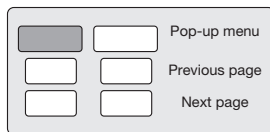

- 2 Нажимая **↑/↓/←/→**, выберите нужный параметр, затем нажмите **ENTER**.
- 3 Нажмите **POPUP MENU/MENU** для выхода.
  - Для некоторых дисков всплывающее меню может автоматически отключаться.

## Просмотр BONUSVIEW или BD-LIVE

### BD VIDEO

Данный проигрыватель совместим с функциями BONUSVIEW и BD-LIVE на BD-Video.

При использовании BD-Video дисков, совместимых с BONUSVIEW, можно использовать такие функции как вторичное видео (картинка в картинке) и вторичное аудио. Для BD-Video дисков, поддерживающих BD-LIVE, можно загрузить с Интернета особый видеоматериал или другие данные.

Данные, записанные на BD видеодиске и загруженные с BD-LIVE, сохраняются на устройстве памяти USB (внешняя память). Для использования данных функций подключите устройство памяти USB (с минимальным объемом 1 Гб (рекомендуется 2 Гб или более)), поддерживающее USB 2.0 High Speed (480 мбит/с) к порту USB (стр. 20) на данном проигрывателе.

- Для вызова данных, сохраненных на устройстве памяти USB, сначала вставьте дисковый носитель, использовавшийся в момент загрузки данных (при загрузке другого диска невозможно будет воспроизвести данные, сохраненные на устройстве памяти USB).
- При использовании устройства памяти USB, содержащего другие (ранее записанные) данные, видео и аудио могут не воспроизводиться соответствующим образом.
- При отсоединении устройства памяти USB от данного проигрывателя во время воспроизведения, воспроизведение диска будет приостановлено. Не отсоединяйте устройство памяти USB во время воспроизведения.
- На загрузку (чтение/запись) данных может потребоваться некоторое время.

### ⚠ ПРЕДОСТЕРЕЖЕНИЕ

- Может быть невозможным использовать функции BONUSVIEW и BD-LIVE, если на устройстве памяти USB недостаточно свободного пространства. В таком случае см. USB Memory Management на стр. 48 и удалите данные Virtual Package и данные BD-LIVE на устройстве памяти USB.

### 📖 ПРИМЕЧАНИЕ

- Срабатывание устройств памяти USB не гарантируется.
- Воспроизведение данных функции BD-LIVE различается в зависимости от используемого диска. Подробнее, см. инструкции к диску.
- Для использования функции BD-LIVE требуется иметь подключение к сети и выполнить настройки (стр. 20 и 45).
- По условиям и ограничениям относительно подключения к Интернет с помощью функции BD-LIVE см. раздел «BD Internet Access» (стр. 44).
- BD-LIVE - это функция, предоставляющая возможность автоматического подключения к Интернет. Диски, поддерживающие функцию BD-LIVE, могут посылать ID коды, идентифицирующие данный проигрыватель и диск для провайдера материала через Интернет.
- Аппарат можно установить на отмену автоматического подключения к Интернет. Подробнее о данной настройке см. раздел «BD Internet Access» (стр. 44).
- Только BDP-LX53/BDP-330: При подключении устройств памяти USB к обоим портам USB на передней и задней панелях проигрывателя, первое подключенное устройство используется для функций BONUSVIEW и BD-LIVE, в то время как последнее подключенное устройство используется для воспроизведения файлов и обновления программного обеспечения.

## Воспроизведение вторичного видео

Для BD-Video, содержащих вторичное аудио и видео, совместимых с функцией «картинка в картинке», можно одновременно воспроизводить вторичное аудио и видео в небольшом экране в углу.

- 1 Нажмите **SECONDARY VIDEO** во время воспроизведения для отображения экрана с 2-мя картинками.



Первичное аудио/видео

Вторичное аудио/видео

- 2 Для отключения вторичного видео снова нажмите **SECONDARY VIDEO**.

### 📖 ПРИМЕЧАНИЕ

- Для прослушивания вторичного аудио убедитесь, что «Secondary Audio» установлено на «On». (См. стр. 42.)
- В зависимости от материала вторичное аудио и видео для функции «картинка в картинке» может автоматически воспроизводиться и отключаться. Также, воспроизводимые участки могут быть ограничены.

## Воспроизведение BD-RE/-R, DVD-RW/-R

BD-RE BD-R DVD-RW DVD-R

Можно воспроизвести записанный диск.

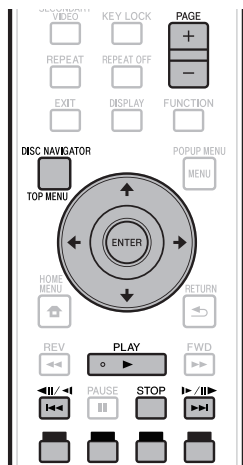

### ПРИМЕЧАНИЕ

- «Закрытие» означает обработку записываемого диска на рекордере таким образом, чтобы диск мог воспроизводиться на других DVD проигрывателях/рекордерах, а также на данном проигрывателе. Данный проигрыватель будет воспроизводить только закрытые DVD-RW/-R диски. (Данный проигрыватель не содержит функции закрытия диска.)

## Воспроизведение путем выбора главы

- 1 Загрузите записанный диск.
  - Отображается экран Disc Navigator.

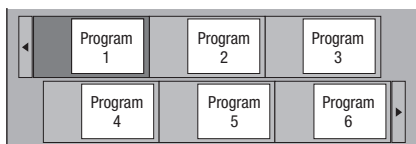

- При загрузке BD диска с ограничением использования, установленным на BD рекордере, отображается экран ввода PIN-кода. В таком случае введите PIN-код. Если три раза будет введен неверный PIN-код, лоток диска откроется. Закройте лоток диска и затем введите правильный PIN-код.
  - Если экран Disc Navigator не отображается, нажмите **DISC NAVIGATOR/TOP MENU**.
- 2 Нажимая **↑/↓/←/→**, выберите нужную главу, затем нажмите **ENTER**.
    - Когда отображено семь или более глав, для переключения страниц нажимайте **PAGE +/-**. Эту-же операцию можно выполнять, нажимая **←/→/←/→** или **▶/▶/▶/▶**.
    - Запускается воспроизведение выбранной главы. Воспроизведение можно запустить нажатием **▶ PLAY** вместо нажатия **ENTER**.

- 3 Нажмите **■ STOP** для остановки воспроизведения.

### ПРИМЕЧАНИЕ

- Экран Disc Navigator можно также отобразить, нажав **DISC NAVIGATOR/TOP MENU** при остановленном воспроизведении или нажав **ENTER** после закрытия «Disc Navigator» в HOME MENU при остановленном воспроизведении.

### Переключение дисплея навигатора диска

- Можно отобразить два типа Disc Navigator: пиктограмма и имя главы.
- При каждом нажатии **КРАСНОЙ** кнопки экран переключается между режимами пиктограммы и имени главы.

#### Пиктограмма

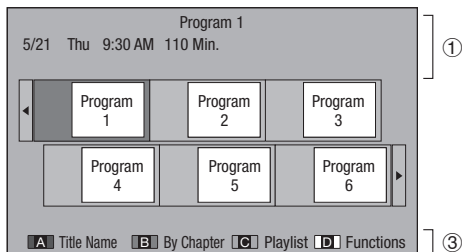

#### Имя главы

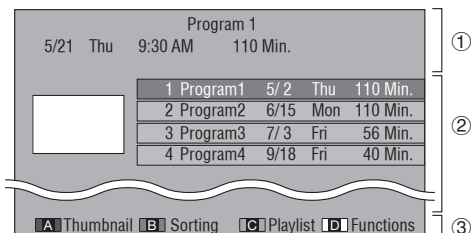

- ① Информация по выбранной главе
- ② Имя главы  
Дата записи  
Продолжительность записи
- ③ Надпись для **КРАСНОЙ, ЗЕЛЕННОЙ, ЖЕЛТОЙ, СИНЕЙ**

- Когда отображено семь или более глав, для переключения страниц нажимайте **PAGE +/-**. Эту-же операцию можно выполнять, нажимая **←/→/←/→** или **▶/▶/▶/▶**.

### ПРИМЕЧАНИЕ

- Дата записи - это дата, сохраненная для записанной главы, и в зависимости от устройства, использованного для записи, может отличаться от настоящей даты записи (копирования).

## Воспроизведение путем выбора раздела

- 1 Нажмите **ЗЕЛЕНОЙ** кнопку, пока отображен экран пиктограммы.
  - Отображается экран раздела.

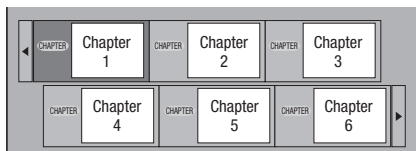

- Когда отображено семь или более разделов, для переключения страниц нажимайте **PAGE +/-**. Эту-же операцию можно выполнять, нажимая **◀◀/▶▶/◀/▶** или **▶▶/◀◀/▶/◀**.
  - Для возврата на экран пиктограммы нажмите **ЗЕЛЕНОЙ** кнопку.
- 2 Нажимая **↑/↓/←/→**, выберите нужный раздел, затем нажмите **ENTER**.
    - Запускается воспроизведение выбранного раздела. Воспроизведение можно запустить нажатием **▶ PLAY** вместо нажатия **ENTER**.
  - 3 Нажмите **■ STOP** для остановки воспроизведения.

## Сортировка глав

При каждом нажатии **ЗЕЛЕНОЙ** кнопки, пока отображается экран имени главы, дисплей имени главы переключается между отображением сначала новейшей главы и отображением сначала старейшей главы.

## Воспроизведение путем выбора списка воспроизведения

- 1 Нажмите **ЖЕЛТОЙ** кнопку, пока отображен экран пиктограммы.
  - Отображается экран списка воспроизведения.

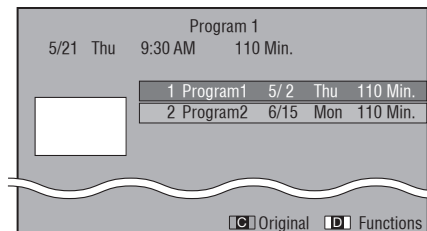

- 2 Нажимая **↑/↓**, выберите главу, затем нажмите **ENTER**.
  - Запускается воспроизведение выбранной главы.
- 3 Нажмите **■ STOP** для остановки воспроизведения.

## Воспроизведение главы, которая была приостановлена во время воспроизведения

- 1 Нажмите **СИНЕЙ** кнопку, пока отображается экран Disc Navigator.

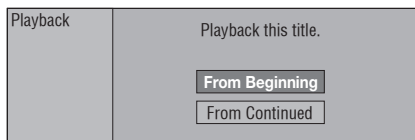

- 2 С помощью **↑/↓** выберите «From Beginning» или «From Continued», затем нажмите **ENTER**.
  - Запускается воспроизведение главы.
- 2 Нажмите **■ STOP** для остановки воспроизведения.

## Воспроизведение Audio CD

AUDIO CD

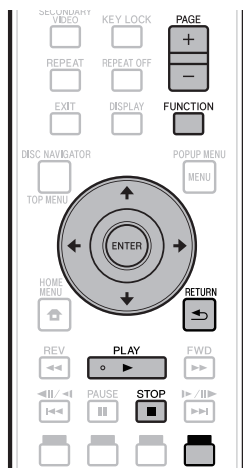

### Воспроизведение с начала

#### 1 Загрузите аудио CD.

- Отображается экран CD. (Экран CD отображается только при установке компакт-диска, записанного в формате CD-DA.)
- В зависимости от диска воспроизведение может запускаться автоматически.

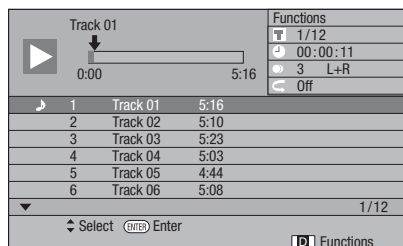

- Нажмите **▶ PLAY**, если воспроизведение не запускается автоматически или воспроизведение приостановлено.

#### 3 Нажмите **■ STOP** для остановки воспроизведения.

### Функция возобновления воспроизведения

- При нажатии кнопки **▶ PLAY** во время воспроизведения место остановки воспроизведения сохраняется в памяти. При нажатии **▶ PLAY** воспроизведение возобновляется с места остановки.
- Для воспроизведения с начала, отмените режим возобновления воспроизведения, нажав **■ STOP**, затем нажмите **▶ PLAY**. (В зависимости от типа диска это может не срабатывать. В таком случае откройте лоток диска или установите режим ожидания.)

#### ПРИМЕЧАНИЕ

- В зависимости от диска функция возобновления воспроизведения может не срабатывать.

### Воспроизведение путем выбора дорожки

- Нажимая **↑/↓**, выберите дорожку, затем нажмите **ENTER** во время воспроизведения или когда воспроизведение приостановлено.
  - Запускается воспроизведение выбранной дорожки.
  - Когда отображено семь или более дорожек, для переключения страниц нажимайте **PAGE +/-**.

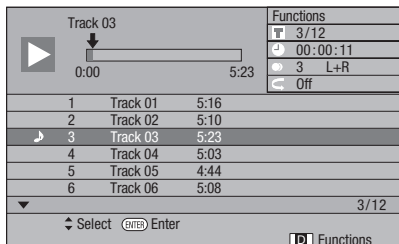

- Нажмите **■ STOP** для остановки воспроизведения.

### Процедура управления для меню «Functions»

- Нажмите **СИНЕЙ (Functions)** кнопку, пока отображается экран CD.
  - Включается меню «Functions».

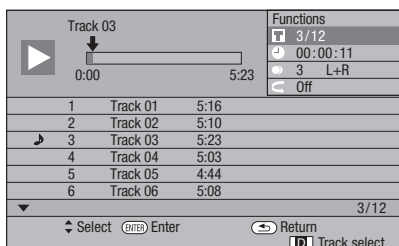

- Нажимая **↑/↓**, выберите нужную настройку, затем нажмите **ENTER**.
  - Когда воспроизведение приостановлено, можно выбирать только «Track».
  - По описанию каждой настройки см. «Настраиваемые функции» (стр. 40).
- Нажимайте **↑/↓/←/→** для настройки, затем нажмите **ENTER**.
  - Операции различаются в зависимости от настройки. Следуйте инструкциям по управлению на экране.
- Нажмите **⇒ RETURN** или **СИНЕЙ** кнопку для выхода из меню «Functions».

#### ПРИМЕЧАНИЕ

- Отображаемые параметры могут различаться в зависимости от диска.



## Воспроизведение аудиофайлов

DVD-RW | DVD-R | CD-R | CD-RW | USB

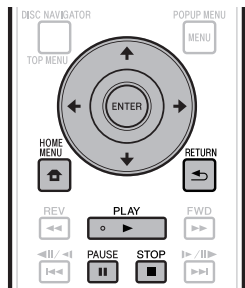

## Выбор и воспроизведение другого файла во время воспроизведения

- 1 Нажимая **↑/↓**, выберите файл.
- 2 Нажмите **ENTER** и запустите воспроизведение файла.
  - Воспроизводится выбранный файл.

## Поиск во время воспроизведения

Нажмите **◀◀◀/◀◀/◀** или **▶▶▶/▶▶/▶**.

- При нажатии **◀◀◀/◀◀/◀** воспроизведение переходит на начало файла.
- При нажатии **▶▶▶/▶▶/▶** воспроизведение переходит в конец файла.

### ПРИМЕЧАНИЕ

- Не отсоединяйте устройство USB, пока оно воспроизводится.
- Подробнее о воспроизводимых аудиосигналах см. «Типы дисков, которые можно использовать с данным проигрывателем» (стр. 6).
- Только BDP-LX53/BDP-330: При подключении устройств USB к обоим портам USB на передней и задней панелях проигрывателя, можно воспроизводить только звучание, записанное на последнем подключенном устройстве.

- 1 Загрузите диск или подключите устройство памяти USB с записанным аудио, затем нажмите **HOME MENU** и отобразите HOME MENU.
- 2 Нажимая **↑/↓/←/→**, выберите «Music», затем нажмите **ENTER**.
- 3 Нажимая **←/→**, выберите «DVD/CD» или «USB», затем нажмите **ENTER**.
- 4 Выберите файл или папку.
  - С помощью **↑/↓/←/→** выберите файл.
  - С помощью **↑/↓** выберите папку, затем нажмите **ENTER**. Отображаются файлы в папке.
- 5 Нажмите **ENTER** и запустите воспроизведение файла.
  - Воспроизведение устанавливается на паузу при нажатии **II PAUSE** во время воспроизведения. Воспроизведение возобновляется при повторном нажатии **II PAUSE** или нажатии **▶ PLAY**.

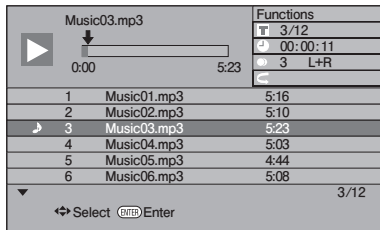

- 6 Нажмите **■ STOP** для остановки воспроизведения.

## Воспроизведение файлов JPEG

DVD-RW DVD-R CD-R CD-RW USB

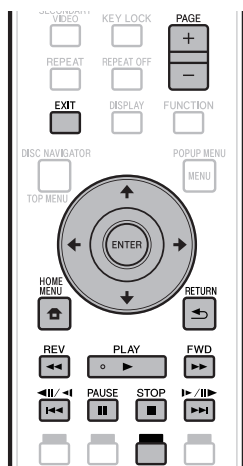

### ПРИМЕЧАНИЕ

- Не отсоединяйте устройство USB, пока оно воспроизводится.
- Подробнее о воспроизводимых графических файлах см. «O воспроизведении файлов изображений» (стр. 10).
- В режиме «Normal play» фотографии воспроизводятся одна за другой, в то время как в режиме «Slide show» они автоматически заменяются одна другой.
- Только BDP-LX53/BDP-330: При подключении устройств USB к обоим портам USB на передней и задней панелях проигрывателя, можно воспроизводить только файлы изображений, записанные на последнем подключенном устройстве.

- 1 Загрузите диск или подключите устройство памяти USB с записанными файлами изображений, затем нажмите **HOME MENU** и отобразите **HOME MENU**.
- 2 Нажимая **↑/↓/←/→**, выберите «Photo», затем нажмите **ENTER**.
- 3 Нажимая **←/→**, выберите «DVD/CD» или «USB», затем нажмите **ENTER**.
- 4 Выберите файл или папку.
  - С помощью **↑/↓/←/→** выберите файл.
  - С помощью **↑/↓** выберите папку, затем нажмите **ENTER**. Отображаются файлы в папке.

- 5 С помощью **↑/↓/←/→** выберите папку, файлы изображений в которой нужно воспроизвести, затем нажмите **ENTER**.

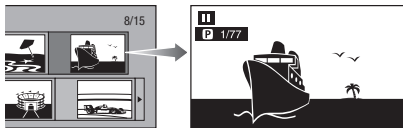

- 6 Нажмите **←/→/←/→/←/→** или **▶▶/▶▶/▶▶/▶▶** для замены одного изображения другим.
  - Эту же операцию можно выполнить, нажав **←/→** или **◀◀ REV ▶▶ FWD**.
  - Нажмите **↵ RETURN** для возврата на экран выбора папки.
- 7 Для остановки воспроизведения фотографии в любое время, нажмите **■ STOP**.

## Воспроизведение показа слайдов

- 1 Загрузите диск или подключите устройство памяти USB с записанными файлами изображений, затем нажмите **HOME MENU** и отобразите **HOME MENU**.
- 2 Нажимая **↑/↓/←/→**, выберите «Photo», затем нажмите **ENTER**.
- 3 Нажимая **↑/↓**, выберите «DVD/CD» или «USB», затем нажмите **ENTER**.
- 4 Нажимая **↑/↓/←/→**, выберите папку, затем нажмите **▶ PLAY** для воспроизведения.
  - Воспроизводится показ слайдов изображений в выбранной папке.
  - Для паузы показа слайдов нажмите **▢ PAUSE**. Для возобновления воспроизведения с места остановки нажмите **▶ PLAY**.
- 5 Нажмите **■ STOP** для остановки воспроизведения в любое время.
  - Нажмите **↵ RETURN** для воспроизведения показа слайдов изображений в другой папке.

## Установка скорости показа слайдов/повторное воспроизведение

- 1 Нажмите **СИНЕЙ** (Меню показа слайдов) кнопку во время отображения экрана выбора папки.
  - Отображается экран настройки для «Slide Show Speed»/«Repeat Mode Setting».
- 2 Нажимая **↑/↓**, выберите «Slide Show Speed», затем нажмите **ENTER**.

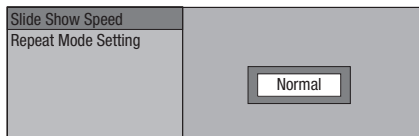

- Для показа слайдов можно выбирать скорости «Fast», «Normal», «Slow1» и «Slow2».

- 3 Нажимая **↑/↓**, выберите нужную скорость, затем нажмите **ENTER**.
- 4 Нажимая **↑/↓**, выберите «Repeat Mode Setting», затем нажмите **ENTER**.

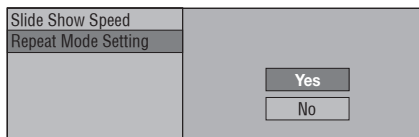

- 5 Нажимая **↑/↓**, выберите нужный параметр, затем нажмите **ENTER**.
- 6 Нажмите **EXIT** для выхода.

## Воспроизведение видео с YouTube

Данный проигрыватель можно подключить к Интернет и воспроизводить видео с YouTube (MPEG4 AVC H.264).

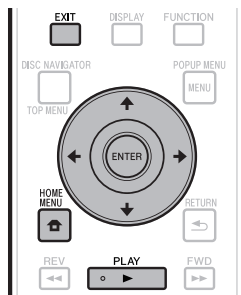

### ПРИМЕЧАНИЕ

- Можно воспроизводить видео с YouTube следующих размеров.
    - Стандартное качество (400 x 226 пикселей, 200 кбит/с)
    - Среднее качество (480 x 360 пикселей, 512 кбит/с)
    - Высокое качество (854 x 480 пикселей, 900 кбит/с)
    - HD (720p) (1280 x 720 пикселей, 2 Мбит/с)
    - HD (1080p) (1920 x 1080 пикселей, 4 Мбит/с)
  - Видео с YouTube для мобильных телефонов не может воспроизводиться.
  - Некоторые видео с YouTube не могут воспроизводиться.
  - В зависимости от среды подключения к Интернет видео с YouTube может не воспроизводиться соответствующим образом.
  - Доступ к материалу третьих сторон требует наличия высокоскоростного подключения к Интернет и может также требовать регистрации аккаунта и оплаченную подписку.
- Услуги по предоставлению материалов третьих сторон могут быть изменены, прекращены, прерваны или остановлены в любое время без предупреждения, и Pioneer не несет никакой ответственности в связи с этим. Pioneer не ручается или гарантирует, что услуги по предоставлению материала будут продолжены или доступны в течение определенного периода времени, и не несет никакой такой выраженной или предполагаемой гарантии.

- 1 Отобразите экран выбора. Когда отображены оба, с помощью **←/→** выберите иконку YouTube, затем нажмите **ENTER**.
  - Экран выбора также можно выбрать, нажав **HOME MENU**, затем выбрав «Home Menu» → «Web Contents» → «YouTube».
- 2 Нажимая **↑/↓/←/→**, выберите видео на YouTube, затем нажмите **ENTER** для воспроизведения.
- 3 Нажмите **EXIT** для остановки воспроизведения видео с YouTube.

# Функции воспроизведения

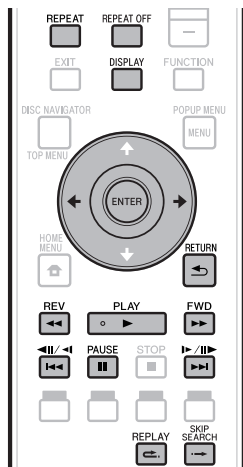

## ПРИМЕЧАНИЕ

- В зависимости от технических характеристик диска некоторые операции для следующих функций воспроизведения не могут выполняться.

## Быстрая прокрутка вперед/назад (Поиск)

Быстрая прокрутка вперед/назад срабатывает при нажатии **◀◀ REV** или **▶▶ FWD** во время воспроизведения.

**Пример:** Когда нажата **▶▶ FWD**

- Скорость поиска переключается при каждом нажатии кнопки.
- Невозможно выполнять быструю прокрутку вперед или назад к соседним главам. По достижению начала или конца главы быстрая прокрутка вперед/назад отменяется и возобновляется обычное воспроизведение.
- Во время быстрой прокрутки вперед/назад на BD-/DVD-Video дисках субтитры не отображаются.

## Переход на следующий или запуск текущего раздела (дорожки)

Переход (на начало раздела или дорожки) срабатывает при нажатии **◀◀/◀/▶/▶▶** или **▶▶/▶/▶▶** во время воспроизведения.

## Пауза

Пауза срабатывает при нажатии **|| PAUSE** во время воспроизведения.

## Покадровое воспроизведение вперед

Покадровое воспроизведение вперед срабатывает при нажатии **▶▶/▶▶/▶▶** в режиме паузы.

## ПРИМЕЧАНИЕ

- Покадровое воспроизведение вперед невозможно для аудио CD дисков.
- Покадровое воспроизведение вперед может не срабатывать соответствующим образом для дисков, кроме DVD-RW (формат VR).
- Некоторые BD/DVD Video диски несовместимы с функцией покадрового воспроизведения вперед.
- Покадровое воспроизведение назад можно выполнять для DVD дисков, нажав **◀◀/◀/▶** в режиме паузы (Покадровое воспроизведение назад не может выполняться для BD видео дисков).

## Замедленное воспроизведение

Замедленное воспроизведение срабатывает при нажатии **◀◀/◀/▶/▶▶** или **▶▶/▶▶/▶▶** на более чем 2 секунды в режиме паузы.

- Нажмите **▶ PLAY** для возврата в режим обычного воспроизведения.
- Замедленное воспроизведение с переходом на соседние главы невозможно. По достижению начала или конца главы замедленное воспроизведение отменяется и устанавливается режим обычного воспроизведения.

## ПРИМЕЧАНИЕ

- Это не срабатывает для аудио CD дисков.
- Замедленное воспроизведение назад не может выполняться для BD видео и DVD дисков в формате AVCHD.

## Поиск с переходом

При нажатии **→ SKIP SEARCH** во время воспроизведения, место воспроизведения переходит на 30 секунд вперед.

## Повторное воспроизведение

При нажатии **↺ REPLAY** во время воспроизведения, место воспроизведения перепрыгивает на 10 секунд назад.

## Повторное воспроизведение главы или раздела (Повторное воспроизведение)

- Запустите воспроизведение главы или раздела, который хотите повторно воспроизвести.
- Нажмите **REPEAT**.
- Нажимая **↑/↓**, выберите тип повторного воспроизведения.
  - Playback Title: Повтор текущей воспроизводящейся главы.
  - Playback Chapter: Повтор текущего воспроизводящегося раздела.
  - Scene Selection: Повтор указанной сцены главы или раздела.

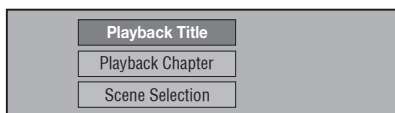

- Нажмите **↵ RETURN** для отмены без установки типа повторного воспроизведения.
- Для Audio CD можно выбрать опции повторного воспроизведения «Playing Disc», «Playing Track» и «Specify The Part».

## 4 Нажмите ENTER.

**Пример:** Повторное воспроизведение главы

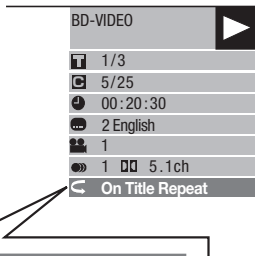

## 5 Нажмите REPEAT OFF или REPEAT для возврата в режим обычного воспроизведения.

### Частичное повторное воспроизведение (Повторное воспроизведение указанной части)

DVD VIDEO DVD-RW DVD-R

AUDIO CD

## 1 Нажмите REPEAT во время воспроизведения.

## 2 Нажимая ↑/↓, выберите «Scene Selection», затем нажмите ENTER.

- Отображается «Set Start Point».

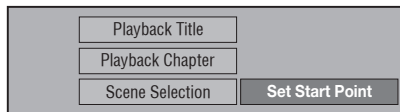

## 3 Нажмите ENTER на сцене, где нужно установить точку начала.

- Отображается «Set End Point».

## 4 Нажмите ENTER на сцене, где нужно установить точку окончания.

- Можно нажать ►► FWD для быстрой прокрутки до сцены, где нужно установить точку окончания. По достижению нужной сцены просто нажмите ►► PLAY и затем нажмите ENTER для установки точки окончания.
- Для отмены повторного воспроизведения нажмите REPEAT OFF или REPEAT.

## ПРИМЕЧАНИЕ

- Нажмите ►►/||/|►, тогда повторное воспроизведение отменяется и запускается воспроизведение текущего раздела (дорожки).
- Нажмите |◀◀/◀||/◀| один раз, тогда повторное воспроизведение отменяется и проигрыватель переходит на начало текущего раздела (дорожки).
- При повторном нажатии |◀◀/◀||/◀| (в течение примерно 5 секунд) проигрыватель переходит на начало предыдущего раздела (дорожки).
- Для частичного повторного воспроизведения устанавливайте точки начала и окончания внутри одной главы.
- В зависимости от диска повторное воспроизведение может быть запрещено.
- Во время воспроизведения BD видеодиска невозможно повторно воспроизвести одинаковую сцену.
- Частичное повторное воспроизведение может не срабатывать для сцен с множеством ракурсов.
- При нажатии DISPLAY можно проверить состояние повторного воспроизведения (кроме Audio CD дисков).

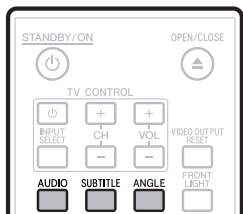

## Переключение аудиорежима

Нажмите **AUDIO**.

Отображаемое содержание различается между дисками.

**BD VIDEO** **DVD VIDEO**

Отображается текущая воспроизводимая аудиодорожка.

Если на диске содержится несколько аудиодорожек, аудиодорожки переключаются при каждом нажатии **AUDIO**.

**DVD-RW** **DVD-R** **BD-RE** **BD-R**

Режим переключается как отображено ниже при каждом нажатии **AUDIO**.

Если записаны двуязычные (мультиплексные) трансляции:

- На дисплее будет отображаться «MAIN», «SUB» или «MAIN SUB»

При воспроизведении записанной трансляции со стереофоническим или монофоническим звучанием:

- Отображается «Stereo». (Звучание не может переключаться.)

### ПРИМЕЧАНИЕ

- При воспроизведении программы, записанной в стереофоническом или монофоническом режиме, и если прослушивается звучание битового потока через цифровое выходное гнездо, невозможно будет выбрать аудиоканал. Установите «Audio Out» на «PCM» (стр. 43), или если нужно переключить аудиоканал, прослушивайте через аналоговые выходные гнезда.
- Настройки звучания также могут переключаться на экране управления функциями (стр. 39).
- Некоторые диски позволяют переключать аудиоканал через меню. Подробнее, см. руководство к диску.
- Дисплей звучания автоматически отключается через 5 секунд.

## Переключение субтитров

Если имеются субтитры на нескольких языках, их можно переключать.

Нажмите **SUBTITLE** во время воспроизведения.

- На дисплее отображается номер текущего воспроизводимого субтитра, и отображаются субтитры.
- Субтитры переключаются при каждом нажатии **SUBTITLE**.
- Если на диске нет субтитров, отображается «—».
- Также можно выбрать «ОП».

### ПРИМЕЧАНИЕ

- Настройки субтитров также могут переключаться на экране управления функциями (стр. 39).
- Некоторые диски позволяют переключать канал субтитров через меню. Подробнее, см. руководство к диску.
- Дисплей субтитров автоматически отключается через 5 секунд.

## Переключение ракурса

При наличии нескольких ракурсов, их можно переключать.

**1** Нажмите **ANGLE** во время воспроизведения.

- На дисплее обозначается номер текущего воспроизводимого ракурса. Ракурс переключается при каждом нажатии **ANGLE**.
- Если на диске имеется только один ракурс, отображается «—».



Для возврата на предыдущий ракурс, нажимая **ANGLE**, переключайте ракурсы, пока не достигнете исходного ракурса.

## Отображение значка ракурса

Можно поменять настройки таким образом, чтобы в правой нижней части экрана отображался значок ракурса для сцен, где имеются несколько ракурсов. (Значок ракурса отображается для BD/DVD видеодисков.) Настройки можно переключать в «Settings» – «Playback Setting» – «Angle Mark Display» (стр. 44).

### ПРИМЕЧАНИЕ

- Настройки ракурсов также могут переключаться на экране управления функциями (стр. 39).
- Некоторые диски позволяют переключать канал ракурсов через меню. Подробнее, см. руководство к диску.
- Дисплей ракурсов автоматически отключается через 5 секунд.

# Настройки во время воспроизведения

## Управление функциями

Позволяет за один раз отрегулировать различные настройки как настройки субтитров, звучания и ракурса и выбор главы для прямого воспроизведения. Для BD и DVD используются одинаковые операции.

### Экран управления функциями

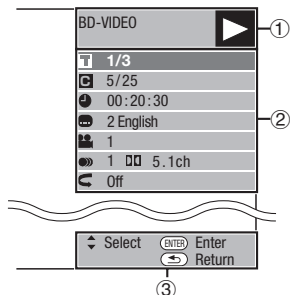

#### ① Дисплей состояния воспроизведения

Отображает рабочее состояние и тип диска.

#### ② Параметры настройки

Выбирает главу (или дорожку) или раздел для воспроизведения, или производит настройки субтитров, звучания и ракурса.

- Номер главы/дорожки (Прямой переход на главу/дорожку)
- Номер раздела (Прямой переход на раздел)
- Прошедшее время воспроизведения (Прямой переход по времени)
- Язык субтитров
- Номер ракурса
- Аудио
- Повтор

#### ③ Дисплей руководства по эксплуатации

Предоставляет помощь по операциям от кнопок пульта ДУ.

## Процедура управления функциями

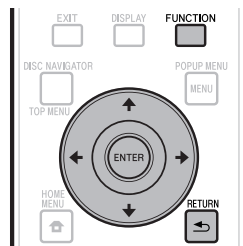

#### 1 Нажмите **FUNCTION** во время воспроизведения.

- На телевизоре отображается экран управления функциями.

#### 2 Нажимая **↑/↓**, выберите нужную настройку, затем нажмите **ENTER**.

- По описанию каждой настройки см. «Настраиваемые функции» (стр. 40).

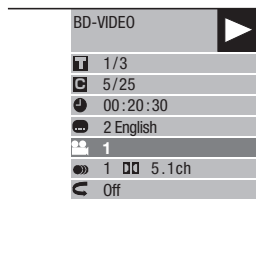

#### 3 Нажимайте **↑/↓/←/→** для настройки, затем нажмите **ENTER**.

- Операции различаются в зависимости от настройки. Следуйте инструкциям по управлению на экране.

#### 4 Нажмите **↵ RETURN** или **FUNCTION** для закрытия экрана управления функциями.

### ПРИМЕЧАНИЕ

- Если для такой опции как номер главы или субтитры отображается «-», это значит, что на диске не содержится глав или субтитров для выбора.
- Отображаемые параметры различаются в зависимости от диска.
- При входе в экран управления функциями может быть невозможным управлять воспроизведением BD/DVD видеодиска. В таких случаях закрывайте экран управления функциями.

## Настраиваемые функции

### Номер главы/дорожки (Прямой переход на главу/дорожку)

- Отображает номер воспроизводящейся главы (или номер дорожки при воспроизведении аудио CD). Можно перейти на начало главы (или дорожки).
- Для перехода на начало выбранной главы (или дорожки), с помощью цифровых кнопок (от 0 до 9) введите номер главы (или дорожки), когда выбрана данная опция.

### Номер раздела (Прямой переход на раздел)

- Отображает номер воспроизводящегося раздела. Можно перейти на начало главы раздела.
- Для перехода на начало выбранного раздела, с помощью цифровых кнопок (от 0 до 9) введите номер раздела, когда выбрана данная опция.

### Прошедшее время воспроизведения (Прямой переход по времени)

- Отображает время, прошедшее с начала текущей главы на диске (или дорожки). Это позволяет перейти на определенное время.
- Нажимая **←/→**, выберите часы, минуты или секунды, затем, нажимая **↑/↓** или цифровые кнопки (от 0 до 9), установите время. Нажмите **ENTER** для запуска воспроизведения с указанного времени.

### ПРИМЕЧАНИЕ

- **ENTER**: Вводит введенное число.
- **CLEAR**: Удаляет введенное число.

### Язык субтитров

- Отображает текущий выбранный язык субтитров. Если имеются субтитры на других языках, можно переключиться на нужный язык.

### Номер ракурса

- Отображает номер текущего выбранного ракурса. Если видео записано с несколькими ракурсами, можно переключать ракурсы.

### Аудио

- Отображает текущий выбранный тип звучания. Можно выбрать нужный тип звучания.

### Повтор

- Можно повторно воспроизводить текущую главу (или раздел) или частичные сегменты. Повторное воспроизведение также запускается от **REPEAT** на пульте ДУ.

### ПРИМЕЧАНИЕ

- Данные функции могут не срабатывать для всех дисков.

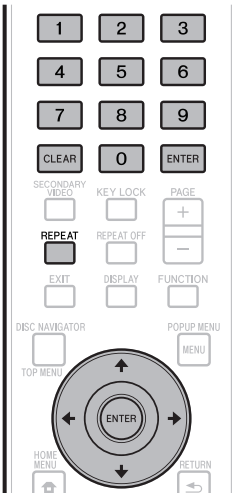



# Настройки

## Общие операции

«Меню» позволяет выполнять различные аудиовизуальные настройки и регулировки функций от пульта ДУ. Для выполнения настроек для данного проигрывателя требуется вызвать экранное меню. Далее описываются основные операции «Меню».

**Пример:** Настройка «Front Panel Display/LED»

**1** **Отобразите экран меню**

Нажав **HOME MENU**, отобразите экран HOME MENU. Нажимая **↑/↓/←/→**, выберите «Settings», затем нажмите **ENTER**. Когда отображаются обои, можно также отобразить домашнее меню, выбрав иконку меню (☰) с помощью **←/→**, затем нажав **ENTER**.

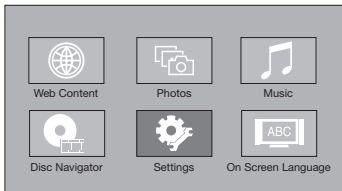

**2** **Выберите параметр МЕНЮ**

Нажимая **↑/↓/←/→**, выберите «Front Panel Display/LED», затем нажмите **ENTER**.

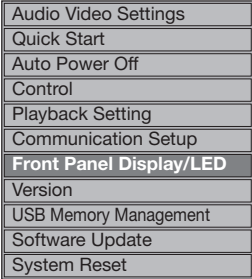

**3** **Выберите следующий параметр**

Нажимая **←/→**, выберите нужный параметр, затем нажмите **ENTER**.



Нажмите **RETURN** для возврата на предыдущую страницу «Меню».

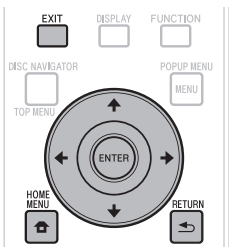

**4** **Выйдите из меню**

Нажмите **HOME MENU** или **EXIT** для выхода.

## Основные операции для настройки воспроизведения

**Пример:** Настройка «Parental Control» в «Playback Setting»

- 1 Нажав **HOME MENU**, отобразите экран HOME MENU.
- 2 Нажимая **↑/↓/←/→**, выберите «Settings», затем нажмите **ENTER**.
- 3 Нажимая **↑/↓**, выберите «Playback Setting», затем нажмите **ENTER**.
- 4 Нажимая **↑/↓**, выберите «Parental Control», затем нажмите **ENTER**.
  - При управлении данным проигрывателем в первый раз отображается экран установки PIN-кода. См. «Установка PIN-кода в первый раз» ниже.
- 5 С помощью цифровых кнопок (от 0 до 9) введите 4-значный PIN-код.
  - Невозможно будет перейти на экран следующей настройки, пока не будет введен правильный PIN-код.



## Установка PIN-кода в первый раз

- 1 Для установки PIN-кода в первый раз, нажимая **↑/↓**, выберите «Yes» и войдите в меню установки PIN-кода, затем нажмите **ENTER**.
- 2 С помощью цифровых кнопок (от 0 до 9) введите 4-значный номер для PIN-кода, затем этот же 4-значный номер для подтверждения.
- 3 Нажмите **ENTER** для завершения процедуры установки PIN-кода и перехода на экран следующей настройки.
- 6 Нажимая **←/→**, выберите уровень родительского контроля для DVD-VIDEO, BD-ROM, и затем выберите код страны. После каждого выбора нажимайте **ENTER**.

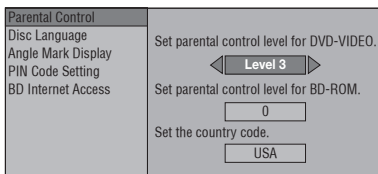

- 7 Нажмите **HOME MENU** или **EXIT** для выхода.

## Настройки

### ПРИМЕЧАНИЕ

- Обозначения, выделенные **жирным**, являются настройками по умолчанию в момент покупки.

## Audio Video Settings

### TV Aspect Ratio

Можно установить формат изображения подключенного телевизора и отрегулировать видеовыход.

При замене телевизора (например, куплен новый телевизор) и изменении формата изображения экрана подключенного телевизора требуется изменить настройку «TV Aspect Ratio».

#### Параметр

- Wide 16:9:** Выберите данную настройку при подключении к телевизору с форматом изображения экрана 16:9.  
**Normal 4:3:** Выберите данную настройку при подключении к телевизору с форматом изображения экрана 4:3.

### <При выборе Normal 4:3>

#### Параметр

**Letter Box:** При подключении к телевизору с форматом изображения экрана 4:3 и воспроизведении видеоматериала на DVD с форматом изображения 16:9, картинка будет отображаться с черными полосками сверху и снизу, сохраняя формат 16:9.

**Pan Scan:** При подключении к телевизору с форматом изображения экрана 4:3 и воспроизведении видеоматериала на DVD с форматом изображения 16:9, картинка будет отображаться со срезанными левой и правой сторонами изображения, сохраняя формат изображения 4:3. (Данная функция срабатывает, если на диске обозначено 4:3PS.)

### Component Video Out

Данная настройка устанавливает разрешение компонентного видеовыхода.

Некоторые телевизоры неполностью совместимы с проигрывателем Blu-ray дисков, что может явиться причиной искажения изображения. В таком случае нажимайте **VIDEO OUTPUT RESET** на пульте ДУ в течение пяти секунд. «Component Video Out» будет установлен на «576/480i» (заводское предустановленное значение).

#### Параметр

1080i, 720p, 576/480p, **576/480i**

### HDMI Video Out

Данная настройка устанавливает разрешение видеовыхода HDMI.

Некоторые телевизоры неполностью совместимы с проигрывателем Blu-ray дисков, что может явиться причиной искажения изображения. В таком случае нажимайте **VIDEO OUTPUT RESET** на пульте ДУ в течение пяти секунд. «HDMI Video Out» будет установлен на «Auto» (заводское предустановленное значение).

#### Параметр

**Auto**, 1080p, 1080i, 720p, 576/480p

### ПРИМЕЧАНИЕ

- При подключении BD проигрывателя к телевизору, совместимому с 1080p 24 Hz, и при установке «HDMI Video Out» на «Auto», при воспроизведении совместимых дисков будет автоматически отображаться 1080p 24 Hz. При 1080p 24 Hz/1080p 50Hz/1080p 60 Hz выход от гнезд COMPONENT VIDEO OUTPUT и гнезд VIDEO OUTPUT отсутствует.

### Video Out Select

Выполнив следующие настройки, можно одновременно выводить два видеосигнала от гнезд COMPONENT VIDEO OUTPUT и терминала HDMI OUT. В соответствии со следующей таблицей выберите видеовыход, который будет иметь приоритет.

### ПРИМЕЧАНИЕ

- 1080p и функции управления через HDMI доступны только при HDMI.

Video Out Select	Двойной выход	Видеовыход HDMI	Разрешение компонентного выхода в режиме двойного выхода
HDMI	Да*1	Авто	*1
	Нет	1080p	Нет
	Да	1080i	1080i
	Да	720p	720p
	Да	576/480p	576/480p
*1 Зависит от технических характеристик телевизора и сигнала источника. 1080p не поддерживается.			
Component	Двойной выход	Компонентный видеовыход	Разрешение выхода HDMI в режиме двойного выхода
	Да	1080i	1080i
	Да	720p	720p
	Да	576/480p	576/480p
Да	576/480i	576/480i	

#### Параметр

HDMI, Component

- При выборе приоритетного видеовыхода, видео выводится от другого видеотерминала с разрешением выбранного видеовыхода.
- Выход от гнезд COMPONENT VIDEO OUTPUT и гнезда VIDEO OUTPUT отсутствует при выводе видео с разрешением 1080p, когда выбран приоритетный видеовыход «HDMI».
- Если видеоборудование, подключенное к каждому из терминалов, несовместимо с разрешением приоритетного видеовыхода, на экране могут отображаться сбои в изображении.

### Secondary Audio

Данная настройка переключает звук щелчка для меню и звучание от вторичного видео в режиме «картинка в картинке» для BD-Video.

- Выберите «Off» при прослушивании высококачественного звучания BD-Video.** («Bitstream» может выбираться с «HDMI Output».)

#### Параметр

On\*1, Off

\*1: Когда установлен на «On»

- Аудио в 6.1-канальном или более формате будет выводиться как 5.1-канальное аудио.
- «HDMI Output» установлен на «PCM».

## Audio Out

Аудиовыход можно установить при подключении к оборудованию ОБЪЕМНОГО ЗВУЧАНИЯ.

- 1 Данная настройка устанавливает аудиовыход, подключенный к оборудованию ОБЪЕМНОГО ЗВУЧАНИЯ.

### Параметр

<b>HDMI Output:</b>	Выберите данную настройку при подключении через терминал HDMI OUT.
Digital Output:	Выберите данную настройку при подключении через терминал DIGITAL OUT OPTICAL.
2ch Audio Output:	Выберите данную настройку, если не используется звуковое оборудование ОБЪЕМНОГО ЗВУЧАНИЯ.

- 2 Можно установить аудиовыходной режим для каждого выходного терминала.

- 1 Данная настройка устанавливает аудиовыходной режим для терминала HDMI OUT, когда выбран «HDMI Output».

### ПРИМЕЧАНИЕ

- Когда вторичное аудио установлено на «On», в качестве аудиовыходного режима автоматически выбирается PCM.
- При покупке «Secondary Audio» установлен на «On», поэтому «HDMI Output» установлен на «PCM».

### Параметр

<b>Bitstream:</b>	<ul style="list-style-type: none"><li>• Выберите данную настройку при подключении оборудования HDMI со встроенным декодером для DOLBY DIGITAL, др.</li><li>• При установке на Bitstream каждый аудиосигнал будет выводиться через битовый поток.</li></ul>
PCM (Surround):	<ul style="list-style-type: none"><li>• Выберите данную настройку при подключении к многоканальному оборудованию HDMI.</li><li>• При установке на PCM (Surround) будут выводиться сигналы LINEAR PCM путем декодирования аудиосигналов, записанных для каждого аудиовыходного режима как DOLBY DIGITAL, DTS.</li></ul>

- 2 Данная настройка устанавливает режим аудиовыхода для терминала DIGITAL OUT OPTICAL, когда выбран «Digital Output».

### Параметр

<b>Bitstream:</b>	<ul style="list-style-type: none"><li>• Выберите данную настройку при подключении оборудования ОБЪЕМНОГО ЗВУЧАНИЯ со встроенным декодером для DOLBY DIGITAL, др.</li><li>• При установке на Bitstream каждый аудиосигнал будет выводиться через битовый поток.</li></ul>
PCM:	<ul style="list-style-type: none"><li>• Выберите данную настройку при подключении к 2-канальному стереофоническому аудиооборудованию.</li><li>• При установке на PCM при выходе каждый аудиосигнал преобразовывается на 2-канальный аудиосигнал PCM.</li></ul>

### ПРИМЕЧАНИЕ

- По информации вывода аудиоформатов следующего поколения см. стр. 52.
- Сигналы MPEG Audio выводятся только в виде сигналов PCM (Сtereo) с частотой 48 кГц.

## Dynamic Range Control

Данная настройка позволяет отрегулировать диапазон между самым громким и самым мягким звучанием (динамический диапазон) для воспроизведения на среднем уровне громкости. Данная настройка используется, когда трудно уловить диалог.

### Параметр

<b>Normal:</b>	Воспроизводится тот-же аудиовыходной диапазон, что и записанный исходный аудиовыходной диапазон.
Shift*:	При воспроизведении аудиосигналов Dolby Digital динамический диапазон аудиосигналов регулируется таким образом, делая диалог легко улавливаемым. (Если аудиосигналы звучат неестественно, установите на «Normal».)
<b>Auto:</b>	При воспроизведении аудиосигналов в формате Dolby TrueHD автоматически регулируется динамический диапазон.

\*: Перед настройкой уменьшите уровень громкости звучания. В ином случае из громкоговорителей может выводиться громкое звучание или на громкоговорители может применяться излишняя нагрузка.

## Quick Start

Данная настройка включает и отключает функцию Quick Start. Когда функция Quick Start включена:

- Укорачивается время запуска проигрывателя.
- Однако, энергопотребление в режиме ожидания при отключенном питании увеличится (примерно 7 Ватт).

Когда функция Quick Start отключена:

- В состоянии режима ожидания проигрыватель устанавливается в режим низкого энергопотребления.

### Параметр

Yes, No

### ПРИМЕЧАНИЕ

- Когда «Quick Start» установлен на «Yes», каждый раз на отключение проигрывателя требуется некоторое время.

## Auto Power Off

Данная функция настраивает проигрыватель таким образом, чтобы питание автоматически отключилось примерно через 70 минут после остановки воспроизведения.

### Параметр

Yes, No

## Control

Данная настройка устанавливает управление проигрывателем от Телевизора с Плоским Экраном через кабель HDMI.

### Параметр

<b>Yes:</b>	Выберите данную настройку для управления данным проигрывателем от пульта ДУ Телевизора с Плоским Экраном, подключенным через кабель. Данная настройка также включает функцию PQLS.
No:	Выберите данную настройку, если не хотите использовать функцию управления.

### ПРИМЕЧАНИЕ

- Подробнее, см. «О функции управления через HDMI» на стр. 25.
- При выборе «Component» в меню «Video Out Select» функция управления через HDMI недоступна. Для использования функции управления через HDMI выберите «HDMI».

## Playback Setting

### Parental Control

В зависимости от материала на диске позволяет установить Parental Control. Доступные уровни Parental Control показаны ниже.

Перед установкой уровней Parental Control и кода страны требуется ввести 4-значный PIN-код. Уровни Parental Control и код страны не могут устанавливаться, если не был установлен PIN-код или если PIN-код не был введен.

### Параметры настройки DVD-Video

Параметр настройки	Описание настройки
1	Можно воспроизводить диски для детей. Диски для взрослых и для общего просмотра (включая диски с оценкой R) не могут воспроизводиться.
2-3	Можно воспроизводить диски для общего просмотра (за исключением дисков с оценкой R) и диски для детей. Диски для взрослых и для ограниченного просмотра (с оценкой R) не могут воспроизводиться.
4-7	Можно воспроизводить диски для общего просмотра (включая диски с оценкой R) и диски для детей. Диски для взрослых не могут воспроизводиться.
8	Все диски могут воспроизводиться без ограничений.
Off	Родительский контроль отключен.

### Параметры настройки BD-Video

Параметр настройки	Описание настройки
No Limit	Можно воспроизводить все BD видеодиски.
0-99 year(s)	Запрещает воспроизведение BD видеодисков с соответствующей оценкой.

### Параметр (Код страны)

Устанавливает код страны. См. Список кодов стран (стр. 52), так как оценка различается в зависимости от страны.

### ПРИМЕЧАНИЕ

- Подробнее, см. «Основное управление для настройки воспроизведения» на стр. 41.

### Disc Language (Disc Priority Language)

Данная настройка позволяет выбрать язык для субтитров, звучания и меню, отображаемых на экране.

### Параметр (Субтитры)

См. Список языков. (Стр. 52)

### Параметр (Звучание)

См. Список языков. (Стр. 52)

### Параметр (Меню)

См. Список языков и Список языковых кодов. (Стр. 52)

### Angle Mark Display

Данная функция позволяет включать или отключать Angle Mark Display при воспроизведении BD/DVD видеодиска с несколькими ракурсами. (Значок ракурса отображается в нижней правой части экрана.)

### Параметр

Yes, No

### PIN code Setting

Данная функция устанавливает PIN-код для установки или изменения уровня Parental Control.

### Параметр

Yes: Введите 4-значный номер.  
No

### ПРИМЕЧАНИЕ

- Если забыли PIN-код, можно сбросить текущий PIN-код с помощью «System Reset» в «Settings». (См. стр. 45.)
- При желании также можно установить новый PIN-код.

### BD Internet Access

Позволяет установить ограничения доступа к материалам BD-LIVE.

Параметр настройки	Описание настройки
Permit	Разрешить для всех BD-LIVE дисков.
Limit	Разрешить только для дисков с сертификацией владельца.
Prohibit	Запретить для всех BD-LIVE дисков.

### ПРИМЕЧАНИЕ

- Доступные функции различаются в зависимости от диска.
- Относительно типа воспроизведения материала BD-LIVE, др., управляйте в соответствии с инструкциями в руководстве к BD диску.
- Для использования функций BD-LIVE требуется иметь широкополосное подключение к Интернет (стр. 20) и выполнить настройки связи (стр. 45 до 47).

### Front Panel Display/LED

Если кажется, что индикаторы на проигрывателе отображаются слишком ярко во время просмотра кинофильмов, их можно отключить, за исключением индикатора FL OFF.

### Параметр

On, Off

### Version

При выборе «Version» отображается версия программного обеспечения системы. По информации по обновлениям программного обеспечения системы, пожалуйста, смотрите наш вебсайт.  
*В Европе:*

<http://www.pioneer.eu/>

*В Соединенном Королевстве Великобритании и Северной Ирландии:*

<http://www.pioneer.eu/>  
<http://www.pioneer.co.uk/>

*В России:*

<http://www.pioneer.eu/>  
<http://www.pioneer-rus.ru/>

*В Гонконге:*

<http://www.pioneerhongkong.com.hk/>

*В Сингапуре:*

<http://www.pioneer.com.sg/firmwaredownload>

## System Reset

Можно сбросить все настройки на заводские предустановленные настройки.

### Параметр

Reset, Not Reset

## Communication Setup

Подключившись к Интернет, можно использовать функции BD-LIVE, просматривать видео с YouTube и текстовую информацию с помощью функции считывания RSS, а также обновлять программное обеспечение данного проигрывателя. В данном разделе описана процедура выполнения сетевых настроек. Для подключения к Интернет можно использовать кабель LAN или подключить беспроводной USB адаптер LAN к одному из портов USB.

### ПРИМЕЧАНИЕ

- Убедитесь, что кабель LAN или беспроводной USB адаптер LAN подключен надлежащим образом (стр. 20).
- Только BDP-LX53/BDP-330: При подключении беспроводных USB адаптеров LAN к обем портам USB на передней и задней панелях проигрывателя, используется последний подключенный беспроводной USB адаптер LAN.
- Заблаговременно проверьте следующую информацию по местам доступа к беспроводному LAN:
  - Тип кодировки и ключ кодировки
  - SSID (имя сети)
- Для выполнения настройки вручную требуется следующая информация по подключенному маршрутизатору или модему. Проверьте информацию перед настройкой.
  - IP-адрес, маска подсети, шлюз, IP-адрес DNS
- Если указано провайдером, заранее проверьте настройки IP-адреса и прокси сервера.

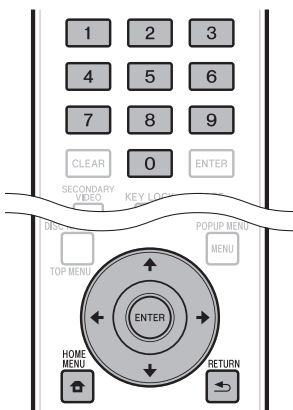

## Выбор метода подключения

- 1 Нажав **HOME MENU**, отобразится экран HOME MENU.
- 2 Нажимая **↑/↓/←/→**, выберите «Settings», затем нажмите **ENTER**.

- 3 Нажимая **↑/↓**, выберите «Communication Setup», затем нажмите **ENTER**.
- 4 Нажимая **↑/↓**, выберите «Cable/Wireless Select», затем нажмите **ENTER**.
- 5 Нажимая **↑/↓**, выберите тип подключения, затем нажмите **ENTER**.
  - Cable: Выберите данную настройку для подключения к сети через кабель LAN.
  - Wireless: Выберите данную настройку для подключения к сети через беспроводной USB адаптер LAN.

## Изменение настроек связи

- 1 Нажав **HOME MENU**, отобразится экран HOME MENU.
- 2 Нажимая **↑/↓/←/→**, выберите «Settings», затем нажмите **ENTER**.
- 3 Нажимая **↑/↓**, выберите «Communication Setup», затем нажмите **ENTER**.
- 4 Нажимая **↑/↓**, выберите способ подключения, затем нажмите **ENTER**.
  - Ethernet Setup(Cable): Изменение настроек для подключения к сети через кабель LAN.
  - Ethernet Setup(Wireless): Изменение настроек для подключения к сети через беспроводной USB адаптер LAN.
- 5 Нажимая **↑/↓**, выберите «Change», затем нажмите **ENTER**.

Setting the info. of the Ethernet  
[Current Setup]

IP Address : Auto Setup  
Netmask : Auto Setup  
Gateway : Auto Setup  
DNS : Auto Setup  
Proxy : Not Use

Change

Initialize

- Для включения текущей настройки выберите «Initialize», затем нажмите **ENTER**.
  - При выборе «Ethernet Setup(Cable)» на шаге 4, перейдите на шаг 10.
- 6 Нажимая **↑/↓**, выберите место доступа, затем нажмите **ENTER**.
  - 7 Нажимая **↑/↓**, выберите тип кодировки, затем нажмите **ENTER**.
    - При выборе «OPEN» перейдите на шаг 9.
    - При выборе «WEP», «WPA» или «WPA2» введите ключ кодировки. Выберите «security key», затем нажмите **ENTER**. Подробнее о вводе знаков см. стр. 47.
  - 8 Нажимая **←/→**, выберите «Next», затем нажмите **ENTER**.
  - 9 Нажмите **ENTER** для проверки подключения.

- 10** Для настройки IP-адреса, нажимая **←/→**, выберите «Yes» или «No», затем нажмите **ENTER**.

- При выборе «Yes»: Автоматически устанавливается IP-адрес.
- При выборе «No»: IP-адрес, маска подсети, шлюз и первичный и вторичный IP-адреса DNS вводятся вручную с помощью экрана ввода знаков. (См. стр. 47.)

- 11** Нажимая **←/→**, выберите «Next», затем нажмите **ENTER**.

- 12** Для настройки прокси сервера, нажимая **←/→**, выберите «Yes» или «No», затем нажмите **ENTER**.

- При выборе «Yes»: IP-адрес или имя прокси сервера и номер порта для прокси сервера, указанный провайдером Интернет, вводятся с помощью экрана ввода знаков. (См. стр. 47.)
- При выборе «No»: Перейдите на следующий шаг.

- 13** Нажимая **↑/↓**, выберите «Next», затем нажмите **ENTER**.

- Если выбран «Ethernet Setup(Wireless)» на шаге 4, перейдите на шаг 17.

- 14** Для настройки скорости подключения к Ethernet, нажимая **←/→**, выберите «Yes» или «No», затем нажмите **ENTER**.

- Обычно выбирайте «No», затем нажмите **ENTER**. Перейдите на шаг 17.
- Когда можно настроить скорость подключения к Ethernet, выберите «Yes», затем нажмите **ENTER**.

- 15** Нажимая **↑/↓**, выберите скорость подключения к Ethernet, затем нажмите **ENTER**.

- Так как выполняется автоматическое обнаружение (предустановленный на заводе режим), нет необходимости выполнять данную настройку. При прерывании подключения к Ethernet, др., измените настройку и проверьте, работает-ли подключение к Ethernet соответствующим образом. Когда скорость подключения установлена, выберите «Next», затем нажмите **ENTER**.

- 16** Нажимая **↑/↓**, выберите «Next», затем нажмите **ENTER**.

- 17** Для проверки подключения к Интернет, после подтверждения настроек, нажимая **←/→**, выберите «Test», затем нажмите **ENTER**.

- «Test» доступен только при установке автоматического присвоения IP-адреса. «Test» не может выбираться, если IP-адрес не был автоматически установлен.

- Если в результате проверки подключение к Интернет прерывается, введите значения настройки вручную.

- 18** Нажимая **←/→**, выберите «Complete», затем нажмите **ENTER**.

## Процедура ввода знаков вручную

Цифровые знаки как IP-адрес могут вводиться с помощью экрана ввода от цифровых кнопок (от 0 до 9) или **←/→** и **ENTER** на пульте ДУ.

IP Address	123	.		.		.	
Netmask		.		.		.	
Gateway		.		.		.	

- 1 Нажмите **ENTER** для параметров, для которых нужно ввести знаки, и будет отображен экран ввода.

Выбирается нажатием **↑/↓**      Выбирается нажатием **←/→**

- 2 Нажимая **↑/↓**, выберите нужный режим ввода.
- 3 Нажимая цифровые кнопки (от 0 до 9) или **←/→**, выберите цифру/знак, затем нажмите **ENTER**.

- 4 Повторяя шаг 3, отобразите все нужные знаки/цифры в поле ввода.

**Пример:** Экран ввода цифровых знаков

### ПРИМЕЧАНИЕ

- Для удаления введенной цифры/знака нажмите **↵ RETURN (Del.Char.)**.
- Для изменения введенной цифры/знака, нажимая **ЗЕЛЕНОЙ (Left)** или **ЖЕЛТОЙ (Right)** кнопку, выберите цифру/знак для изменения и нажмите **↵ RETURN (Del.Char.)**. Затем, нажимая **←/→**, выберите новую цифру/знак для ввода и нажмите **ENTER**.

- 5 Нажмите **СИНЕЙ (Complete)** кнопку для запоминания введенных цифр.

IP Address	123	.		.		.	
Netmask		.		.		.	
Gateway		.		.		.	

- 6 Повторяя шаги от 1 до 5, введите все нужные знаки.

## Список вводимых знаков

Цифры	1 2 3 4 5 6 7 8 9 0				
Редактирование	Cancel	Left	Right	Complete	Del.Char.

\* Одинаковую операцию с использованием **КРАСНОЙ, ЗЕЛЕННОЙ, ЖЕЛТОЙ, СИНЕЙ** кнопок и **↵ RETURN** можно выполнять, выбирая каждый параметр и нажимая **ENTER**. «Del.Char.» означает удаление знаков.

## USB Memory Management

В следующих инструкциях описывается процедура удаления данных, загруженных с BD-LIVE и записанных на устройстве памяти USB.

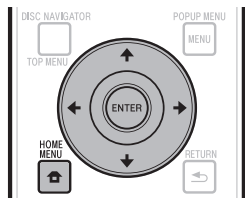

### Перед использование устройства памяти USB

#### ПРЕДОСТЕРЕЖЕНИЕ:

- Не отсоединяйте устройство памяти USB или отсоединяйте кабель переменного тока во время выполнения операция для «USB Memory Management» или «Software Update».
- Не используйте удлинительный кабель USB при подключении устройства памяти USB к одному из портов USB проигрывателя. Использование удлинительного кабеля USB может мешать правильной работе проигрывателя.

#### ПРИМЕЧАНИЕ:

- Срабатывание устройств памяти USB не гарантируется.
- Проигрыватель поддерживает устройства памяти USB, отформатированные с файловой системой FAT32/16. При форматировании устройства памяти USB на компьютере установите настройки ниже. Файловая система: FAT32  
Размер единицы размещения: Размер по умолчанию

- 1 Подключите устройство памяти USB.
  - Подключите устройство памяти USB к порту USB на передней или задней панели проигрывателя.
  - Только BDP-LX53/BDP-330: При подключении устройств памяти USB одновременно к обоим портам USB на передней и задней панелях проигрывателя, можно удалять данные только на первом подключенном устройстве памяти USB.

- 2 Нажав **HOME MENU**, отобразите экран HOME MENU.

- 3 Нажимая **↑/↓/←/→**, выберите «Settings», затем нажмите **ENTER**.

- 4 Нажимая **↑/↓**, выберите «USB Memory Management», затем нажмите **ENTER**.

- Если устройство памяти USB не подключено, отображается «No USB Memory».

- 5 Нажимая **↑/↓**, выберите «Erase» или «Format», затем нажмите **ENTER**.

Erase: Удаляет только материал данных для BD-VIDEO

Format: Удаляет весь материал.

- Для удаления только файла обновления после обновления программного обеспечения используйте компьютер.

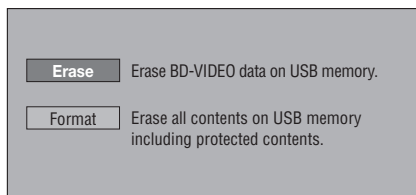

#### ПРИМЕЧАНИЕ

- Будут также удалены данные, сохраненные во внутренней памяти проигрывателя (очки игр, др.).

- 6 Нажимая **↑/↓**, выберите «Yes» и нажмите **ENTER**.

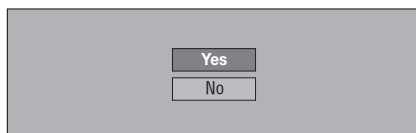

- Отображается экран удаления. По завершению удаления отображается экран ниже.

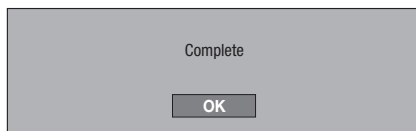

- 7 Нажмите **ENTER**.



## Software Update

Программное обеспечение можно обновить с помощью одного из описанных ниже способов.

- Автоматическое обновление по сети
- Обновление по сети вручную
- Обновление с помощью устройства памяти USB вручную

Для обновления программного обеспечения по сети требуется заранее выполнить настройки ниже.

Информация по данному устройству имеется на вебсайте Pioneer. См. данный вебсайт по обновлению и обслуживанию проигрывателя Blu-ray дисков.

*В Европе:*

<http://www.pioneer.eu/>

*В Соединенном Королевстве Великобритании и Северной Ирландии:*

<http://www.pioneer.eu/>

<http://www.pioneer.co.uk/>

*В России:*

<http://www.pioneer.eu/>

<http://www.pioneer-rus.ru/>

*В Гонконге:*

<http://www.pioneerhongkong.com.hk/>

*В Сингапуре:*

<http://www.pioneer.com.sg/firmwaredownload>

### ПРИМЕЧАНИЕ

- Убедитесь, что кабель LAN, беспроводной USB адаптер LAN или устройство памяти USB подключено надлежащим образом (стр. 20).
- Настройте «Communication Setup» надлежащим образом (стр. 45).
- В зависимости от условий подключения к сети и других факторов для загрузки файла обновления может потребоваться некоторое время.

### ПРЕДОСТЕРЕЖЕНИЕ

- Не отсоединяйте кабель LAN, беспроводной USB адаптер LAN или устройство памяти USB или отсоединяйте силовой кабель во время загрузки файла обновления или во время обновления программного обеспечения.
- Не выполняйте другие операции во время обновления программного обеспечения. Также помните, что процесс обновления невозможно отменить после запуска.
- Если отключен дисплей передней панели, включите его с помощью **FRONT LIGHT**. При обновлении программного обеспечения при отключенном дисплее фронтальной панели, не отсоединяйте силовой кабель, пока не отключится индикатор FL OFF.

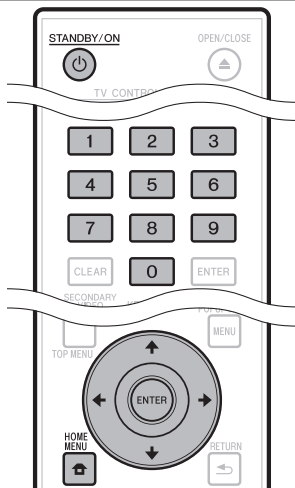

## Автоматическое обновление по сети

Когда питание проигрывателя включено, проигрыватель автоматически подключается к сети и обновляет программное обеспечение, если имеется новое программное обеспечение.

### Настройка

- 1 Нажав **HOME MENU**, отобразите **HOME MENU**.
- 2 Нажимая **↑/↓/←/→**, выберите «Settings», затем нажмите **ENTER**.
- 3 Нажимая **↑/↓**, выберите «Software Update», затем нажмите **ENTER**.
- 4 Нажимая **↑/↓**, выберите «Auto Update Setting», затем нажмите **ENTER**.
- 5 Нажимая **↑/↓**, выберите «Yes», затем нажмите **ENTER**.
  - Проигрыватель автоматически подключается к сети при каждом включении питания.

### Обновление

- 1 Нажав **⏻ STANDBY/ON**, включите питание.
  - Проигрыватель автоматически подключается к сети. На экране мигает «Accessing». При обнаружении нового программного обеспечения отображаются текущая версия программного обеспечения и новая версия программного обеспечения.
  - Автоматическое подключение к сети не производится, если в проигрывателе содержится загруженный диск.
  - Если уже установлена последняя версия программного обеспечения, на экране ничего не отображается.
- 2 Нажимая **↑/↓**, выберите «Yes», затем нажмите **ENTER**.
  - Запускается обновление программного обеспечения.
  - По завершению обновления программного обеспечения отображается экран завершения обновления.
  - При прерывании обновления программного обеспечения отображается сообщение об ошибке. Убедитесь, что кабель LAN или беспроводной USB адаптер LAN подключен надлежащим образом, проверьте настройки связи, затем снова запустите обновление программного обеспечения.
- 3 Нажав **⏻ STANDBY/ON**, отключите питание.
  - Новое программное обеспечение начнет использоваться при включении питания в следующий раз.

## Обновление по сети вручную

Данная процедура используется для подключения к сети вручную для проверки наличия нового программного обеспечения.

- 1 Нажав **HOME MENU**, отобразите HOME MENU.
- 2 Нажимая **↑/↓/←/→**, выберите «Settings», затем нажмите **ENTER**.
- 3 Нажимая **↑/↓**, выберите «Software Update», затем нажмите **ENTER**.
- 4 Нажимая **↑/↓**, выберите «Manual Update», затем нажмите **ENTER**.
- 5 Нажимая **↑/↓**, выберите «Network», затем нажмите **ENTER**.
  - На экране мигает «Accessing». При обнаружении нового программного обеспечения отображаются текущая версия программного обеспечения и новая версия программного обеспечения.
  - Если уже установлена последняя версия программного обеспечения, то отображается версия.
- 6 Нажимая **↑/↓**, выберите «Yes», затем нажмите **ENTER**.
  - Запускается обновление программного обеспечения.
  - По завершению обновления программного обеспечения отображается экран завершения обновления.
  - При прерывании обновления программного обеспечения отображается сообщение об ошибке. Убедитесь, что кабель LAN или беспроводной USB адаптер LAN подключен надлежащим образом, проверьте настройки связи, затем снова запустите обновление программного обеспечения.
- 7 Нажав **⏻ STANDBY/ON**, отключите питание.
  - Новое программное обеспечение начнет использоваться при включении питания в следующий раз.

## Обновление с помощью устройства USB вручную

Данная процедура используется для обновления программного обеспечения от устройства памяти USB, на котором имеется файл обновления, подключенного к порту USB на передней или задней панели проигрывателя.

### ПРИМЕЧАНИЕ

- Если файл обновления имеется на вебсайте Pioneer, с помощью компьютера загрузите его на устройство памяти USB. Внимательно прочтите инструкции по загрузке файлов обновлений, имеющихся на вебсайте Pioneer.
- Проигрыватель поддерживает устройства памяти USB, отформатированные с файловой системой FAT32/16. При форматировании устройства памяти USB на компьютере установите настройки ниже.  
Файловая система: FAT32  
Размер единицы размещения: Размер по умолчанию
- Сохраните файл обновления в корневом каталоге устройства памяти USB. Не сохраняйте его в папке.
- Не записывайте на устройстве памяти USB никаких других файлов, кроме файла обновления.
- Сохраните на устройстве памяти USB только файл самого последнего обновления.
- Не используйте удлинительный кабель USB при подключении устройства памяти USB к проигрывателю. Использование удлинительного кабеля USB может мешать правильной работе проигрывателя.
- Во время обновления программного обеспечения извлеките любой диск из лотка диска.

- 1 Подключите устройство памяти USB.
  - Только BDP-LX53/BDP-330: Подключите устройство памяти USB к порту USB на передней панели проигрывателя. При одновременном подключении устройств памяти USB к портам USB на передней и задней панелях проигрывателя, отсоедините устройство памяти USB на передней панели и заново подключите его.
- 2 Нажав **HOME MENU**, отобразите HOME MENU.
- 3 Нажимая **↑/↓/←/→**, выберите «Settings», затем нажмите **ENTER**.
- 4 Нажимая **↑/↓**, выберите «Software Update», затем нажмите **ENTER**.
- 5 Нажимая **↑/↓**, выберите «Manual Update», затем нажмите **ENTER**.
- 6 Нажимая **↑/↓**, выберите «USB Memory», затем нажмите **ENTER**.
  - Если PIN-код не установлен, перейдите на шаг 8.
- 7 Введите 4-значный PIN-код.
  - Используйте цифровые кнопки (от 0 до 9).

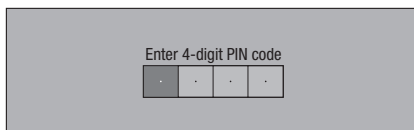

- 8 Нажмите **ENTER** для проверки данных на устройстве памяти USB.

Insert USB memory device containing the software update file.

OK

- Во время проверки устройства памяти USB отображается сообщение на экране.
- Отображаются версия программного обеспечения проигрывателя и версия файла обновления на устройстве памяти USB. Для обновления программного обеспечения проигрывателя выберите «Start», затем нажмите **ENTER**.

Software update file is detected in the USB memory device. Start update?

Current Ver. : \*\*1234567  
Update Ver. : \*\*2345678

Yes

No

- Если невозможно правильно распознать устройство памяти USB или если на устройстве памяти USB нет файла обновления, отображается сообщение об ошибке. Проверьте устройство памяти USB на наличие файла, затем заново подключите устройство памяти USB надлежащим образом.

Software update file is not detected in the USB memory device. Confirm that you have transferred the file to the USB memory device and retry software update. Confirm that you have inserted the USB memory device into the correct device.

OK

- 9 Нажмите **ENTER** для обновления программного обеспечения.

- Экран темнеет на несколько секунд. Подождите, пока не отобразится экран обновления. Не отсоединяйте силовую кабель.

The picture will temporarily go dark until the software update display appears. Wait several minutes and do not unplug the AC cord.

OK



Now updating

- Do not unplug AC cord.

Update Version \*\*2345678

██████████ 30%

- 10 Проверьте на экране, что обновление было успешно завершено.

- Если обновление прервалось, проверьте устройство памяти USB на наличие файла, затем начните заново с шага 1.

- 11 Нажав **⏻ STANDBY/ON**, отключите питание.

- 12 Отсоедините устройство памяти USB.

## Список кодов стран/регионов

США / КАНАДА / ЯПОНИЯ / ГЕРМАНИЯ / ФРАНЦИЯ / СОЕДИНЕННОЕ КОРОЛЕВСТВО ВЕЛИКОБРИТАНИИ И СЕВЕРНОЙ ИРЛАНДИИ / ИТАЛИЯ / ИСПАНИЯ / ШВЕЙЦАРИЯ / ШВЕЦИЯ / ГОЛЛАНДИЯ / НОРВЕГИЯ / ДАНИЯ / ФИНЛЯНДИЯ / БЕЛЬГИЯ / ГОНКОНГ / СИНГАПУР / ТАИЛАНД / МАЛАЙЗИЯ / ИНДОНЕЗИЯ / ТАЙВАНЬ / ФИЛИППИНЫ / АВСТРАЛИЯ / РОССИЯ / КИТАЙ

## Список языков

Английский / Французский / Немецкий / Итальянский / Испанский / Японский / Шведский / Голландский

## Список языковых кодов

**AA** Афар / **AB** Абхазский / **AF** Африкаанс / **AM** Амхарский / **AR** Арабский / **AS** Ассамский / **AY** Аймара / **AZ** Азербайджанский / **BA** Башкирский / **BE** Белорусский / **BG** Болгарский / **BH** Бихари / **BI** Бислама / **BN** Бенгальский / **BO** Тибетский / **BR** Бретонский / **CA** Каталанский / **CO** Корсиканский / **CS** Чешский / **CY** Валлийский / **DA** Датский / **DE** Немецкий / **DZ** Бутанский / **EL** Греческий / **EN** Английский / **EO** Эсперанто / **ES** Испанский / **ET** Эстонский / **EU** Баскский / **FA** Фарси / **FI** Финский / **FJ** Fijii / **FO** Фарерский / **FR** Французский / **FY** Фризский / **GA** Ирландский / **GD** Шотландский / **GL** Галисийский / **GN** Гуарани / **GU** Гуджарати / **HA** Хауса / **HI** Хинди / **HR** Хорватский / **HU** Венгерский / **HY** Армянский / **IA** Интерлингва / **IE** Интерлингве / **IK** Инупиак / **IN** Индонезийский / **IS** Исландский / **IT** Итальянский / **IW** Иврит / **JA** Японский / **Ji** Идиш / **JW** Яванский / **KA** Грузинский / **KK** Казахский / **KL** Гренландский / **KM** Камбоджийский / **KN** Каннада / **KO** Корейский / **KS** Кашмири / **KU** Курдский / **KY** Киргизский / **LA** Латинский / **LN** Лингала / **LO** Лаосский / **LT** Литовский / **LV** Латвийский / **MG** Малагасийский / **MI** Маори / **MK** Македонский / **ML** Малайялам / **MN** Монгольский / **MO** Молдавский / **MR** Маратхи / **MS** Малайский / **MT** Мальтийский / **MY** Бирманский / **NA** Науру / **NE** Непальский / **NL** Голландский / **NO** Норвежский / **OC** Окситанский / **OM** Афан (Оромо) / **OR** Ория / **PA** Панджаби / **PL** Польский / **PS** Пушту / **PT** Португальский / **QU** Кечуа / **RH** Ретороманский / **RN** Кирунди / **RO** Румынский / **RU** Русский / **RW** Киньяруанда / **SA** Санскрит / **SD** Синдхи / **SG** Сангхо / **SH** Сербскохорватский / **SI** Сингальский / **SK** Словацкий / **SL** Словенский / **SM** Самоа / **SN** Шона / **SO** Сомалийский / **SQ** Албанский / **SR** Сербский / **SS** Сисват / **ST** Сесото / **SU** Сунданский / **SV** Шведский / **SW** Суахили / **TA** Тамилский / **TE** Телугу / **TG** Таджикский / **TH** Тайский / **TI** Тигринья / **TK** Туркменский / **TL** Тагальский / **TN** Сетсвана / **TO** Тонгаский / **TR** Турецкий / **TS** Тсонга / **TT** Татарский / **TW** Тви / **UK** Украинский / **UR** Урду / **UZ** Узбекский / **VI** Вьетнамский / **VO** Воляпок / **WO** Волос / **XH** Кхоса / **YO** Йоруба / **ZH** Китайский / **ZU** Зулу

## О выводе аудиоформатов следующего поколения

Аудиоформаты следующего поколения	Максимальное количество каналов	HDMI		DIGITAL OUT	
		PCM	Bitstream	PCM	Bitstream
Dolby TrueHD	7.1-кан. (48 кГц/96 кГц)	7.1-кан. *1	7.1-кан. *2/*3	2-кан. *4	5.1-кан. *1/*5
	5.1-кан. (192 кГц)	5.1-кан. *1	5.1-кан. *2/*3	2-кан. *4	5.1-кан. *1/*5
Dolby Digital PLUS	7.1-кан. (48 кГц)	7.1-кан. *1	7.1-кан. *2	2-кан. *4	5.1-кан. *1/*5
	7.1-кан. (48 кГц/96 кГц)	7.1-кан. *1	7.1-кан. *2/*3	2-кан. *4	5.1-кан. *1/*5
DTS-HD Master Audio	7.1-кан. (48 кГц/96 кГц)	7.1-кан. *1	7.1-кан. *2/*3	2-кан. *4	5.1-кан. *1/*5
	5.1-кан. (192 кГц)	5.1-кан. *1/*6	5.1-кан. *2/*3	2-кан. *4	5.1-кан. *1/*5
DTS-HD High Resolution Audio	7.1-кан. (48 кГц/96 кГц)	7.1-кан. *1	7.1-кан. *2	2-кан. *4	5.1-кан. *1/*5
LPCM	7.1-кан. (48 кГц/96 кГц)	7.1-кан. *1	—	2-кан. *4	—
	5.1-кан. (192 кГц)	5.1-кан. *1	—	2-кан. *4	—

\*1 Когда «Secondary Audio» установлен на «On», аудиосигналы выводятся с частотой 48 кГц.

\*2 Когда «Secondary Audio» установлен на «On», аудиосигналы выводятся в виде сигналов LPCM.

\*3 Когда «Video Output» установлен на «Component», и «Component Output Setting» установлен на «480i», выводится только основной поток.

\*4 Микшированное с уменьшением

\*5 Только основной поток

\*6 При установке в 5.1-канальный (192 кГц) режим аудиовыход микшируется с уменьшением до 96 кГц.

При установке в 2-канальный режим аудиосигналы выводятся с частотой 192 кГц.

# Лицензии

Ниже отображены лицензии на программное обеспечение, использованное на данном проигрывателе.

Для достоверности, здесь прилагаются исходные тексты (на английском).

## • OpenSSL

The OpenSSL toolkit stays under a dual license, i.e. both the conditions of the OpenSSL License and the original SSL.cay license apply to the toolkit.

See below for the actual license texts. Actually both licenses are BSD-style Open Source licenses. In case of any license issues related to OpenSSL please contact opensslcore@openssl.org.

## OpenSSL License

Copyright © 1998-2007 The OpenSSL Project. All rights reserved.

Redistribution and use in source and binary forms, with or without modification, are permitted provided that the following conditions are met:

1. Redistributions of source code must retain the above copyright notice, this list of conditions and the following disclaimer.
2. Redistributions in binary form must reproduce the above copyright notice, this list of conditions and the following disclaimer in the documentation and/or other materials provided with the distribution.
3. All advertising materials mentioning features or use of this software must display the following acknowledgement: "This product includes software developed by the OpenSSL Project for use in the OpenSSL Toolkit. (<http://www.openssl.org/>)"
4. The names "OpenSSL Toolkit" and "OpenSSL Project" must not be used to endorse or promote products derived from this software without prior written permission. For written permission, please contact openssl-core@openssl.org.
5. Products derived from this software may not be called "OpenSSL" nor may "OpenSSL" appear in their names without prior written permission of the OpenSSL Project.
6. Redistributions of any form whatsoever must retain the following acknowledgement: "This product includes software developed by the OpenSSL Project for use in the OpenSSL Toolkit (<http://www.openssl.org/>)"

THIS SOFTWARE IS PROVIDED BY THE OPENSSL PROJECT "AS IS" AND ANY EXPRESSED OR IMPLIED WARRANTIES, INCLUDING, BUT NOT LIMITED TO, THE IMPLIED WARRANTIES OF MERCHANTABILITY AND FITNESS FOR A PARTICULAR PURPOSE ARE DISCLAIMED. IN NO EVENT SHALL THE OPENSSL PROJECT OR ITS CONTRIBUTORS BE LIABLE FOR ANY DIRECT, INDIRECT, INCIDENTAL, SPECIAL, EXEMPLARY, OR CONSEQUENTIAL DAMAGES (INCLUDING, BUT NOT LIMITED TO, PROCUREMENT OF SUBSTITUTE GOODS OR SERVICES; LOSS OF USE, DATA, OR PROFITS; OR BUSINESS INTERRUPTION) HOWEVER CAUSED AND ON ANY THEORY OF LIABILITY, WHETHER IN CONTRACT, STRICT LIABILITY, OR TORT (INCLUDING NEGLIGENCE OR OTHERWISE) ARISING IN ANY WAY OUT OF THE USE OF THIS SOFTWARE, EVEN IF ADVISED OF THE POSSIBILITY OF SUCH DAMAGE. This product includes cryptographic software written by Eric Young ([ey@cryptsoft.com](mailto:ey@cryptsoft.com)). This product includes software written by Tim Hudson ([tjh@cryptsoft.com](mailto:tjh@cryptsoft.com)).

## Original SSL.cay License

Copyright © 1995-1998 Eric Young ([ey@cryptsoft.com](mailto:ey@cryptsoft.com)) All rights reserved.

This package is an SSL implementation written by Eric Young ([ey@cryptsoft.com](mailto:ey@cryptsoft.com)). The implementation was written so as to conform with Netscape's SSL.

This library is free for commercial and non-commercial use as long as the following conditions are adhered to. The following conditions apply to all code found in this distribution, be it the RC4, RSA, lhash, DES, etc., code; not just the SSL code. The SSL documentation included with this distribution is covered by the same copyright terms except that the holder is Tim Hudson ([tjh@cryptsoft.com](mailto:tjh@cryptsoft.com)). Copyright remains Eric Young's, and as such any Copyright notices in the code are not to be removed. If this package is used in a product, Eric Young should be given attribution as the author of the parts of the library used. This can be in the form of a textual message at program startup or in documentation (online or textual) provided with the package.

Redistribution and use in source and binary forms, with or without modification, are permitted provided that the following conditions are met:

1. Redistributions of source code must retain the copyright notice, this list of conditions and the following disclaimer.
2. Redistributions in binary form must reproduce the above copyright notice, this list of conditions and the following disclaimer in the documentation and/or other materials provided with the distribution.

3. All advertising materials mentioning features or use of this software must display the following acknowledgement: "This product includes cryptographic software written by Eric Young ([ey@cryptsoft.com](mailto:ey@cryptsoft.com))" The word "cryptographic" can be left out if the routines from the library being used are not cryptographic related :-).
4. If you include any Windows specific code (or a derivative thereof) from the apps directory (application code) you must include the acknowledgement: "This product includes software written by Tim Hudson ([tjh@cryptsoft.com](mailto:tjh@cryptsoft.com))" THIS SOFTWARE IS PROVIDED BY ERIC YOUNG "AS IS" AND ANY EXPRESS OR IMPLIED WARRANTIES, INCLUDING, BUT NOT LIMITED TO, THE IMPLIED WARRANTIES OF MERCHANTABILITY AND FITNESS FOR A PARTICULAR PURPOSE ARE DISCLAIMED. IN NO EVENT SHALL THE AUTHOR OR CONTRIBUTORS BE LIABLE FOR ANY DIRECT, INDIRECT, INCIDENTAL, SPECIAL, EXEMPLARY, OR CONSEQUENTIAL DAMAGES (INCLUDING, BUT NOT LIMITED TO, PROCUREMENT OF SUBSTITUTE GOODS OR SERVICES; LOSS OF USE, DATA, OR PROFITS; OR BUSINESS INTERRUPTION) HOWEVER CAUSED AND ON ANY THEORY OF LIABILITY, WHETHER IN CONTRACT, STRICT LIABILITY, OR TORT (INCLUDING NEGLIGENCE OR OTHERWISE) ARISING IN ANY WAY OUT OF THE USE OF THIS SOFTWARE, EVEN IF ADVISED OF THE POSSIBILITY OF SUCH DAMAGE.

The licence and distribution terms for any publically available version or derivative of this code cannot be changed. i.e. this code cannot simply be copied and put under another distribution licence [including the GNU Public Licence.]

## • zlib

This software is based in part on zlib see <http://www.zlib.net> for information.

## • GNU GENERAL PUBLIC LICENSE

Version 2, June 1991

Copyright © 1989, 1991 Free Software Foundation, Inc., 51 Franklin Street, Fifth Floor, Boston, MA 02110-1301 USA

Everyone is permitted to copy and distribute verbatim copies of this license document, but changing it is not allowed.

## Preamble

The licenses for most software are designed to take away your freedom to share and change it. By contrast, the GNU General Public License is intended to guarantee your freedom to share and change free software - to make sure the software is free for all its users. This General Public License applies to most of the Free Software Foundation's software and to any other program whose authors commit to using it. (Some other Free Software Foundation software is covered by the GNU Lesser General Public License instead.) You can apply it to your programs, too.

When we speak of free software, we are referring to freedom, not price. Our General Public Licenses are designed to make sure that you have the freedom to distribute copies of free software (and charge for this service if you wish), that you receive source code or can get it if you want it, that you can change the software or use pieces of it in new free programs; and that you know you can do these things.

To protect your rights, we need to make restrictions that forbid anyone to deny you these rights or to ask you to surrender the rights. These restrictions translate to certain responsibilities for you if you distribute copies of the software, or if you modify it.

For example, if you distribute copies of such a program, whether gratis or for a fee, you must give the recipients all the rights that you have. You must make sure that they, too, receive or can get the source code. And you must show them these terms so they know their rights.

We protect your rights with two steps: (1) copyright the software, and (2) offer you this license which gives you legal permission to copy, distribute and/or modify the software. Also, for each author's protection and ours, we want to make certain that everyone understands that there is no warranty for this free software. If the software is modified by someone else and passed on, we want its recipients to know that what they have is not the original, so that any problems introduced by others will not reflect on the original authors' reputations. Finally, any free program is threatened constantly by software patents. We wish to avoid the danger that redistributors of a free program will individually obtain patent licenses, in effect making the program proprietary. To prevent this, we have made it clear that any patent must

be licensed for everyone's free use or not licensed at all. The precise terms and conditions for copying, distribution and modification follow.

## TERMS AND CONDITIONS FOR COPYING, DISTRIBUTION AND MODIFICATION

0. This License applies to any program or other work which contains a notice placed by the copyright holder saying it may be distributed under the terms of this General Public License. The "Program", below, refers to any such program or work, and a "work based on the Program" means either the Program or any derivative work under copyright law: that is to say, a work containing the Program or a portion of it, either verbatim or with modifications and/or translated into another language. (Hereinafter, translation is included without limitation in the term "modification".) Each licensee is addressed as "you".

Activities other than copying, distribution and modification are not covered by this License; they are outside its scope. The act of running the Program is not restricted, and the output from the Program is covered only if its contents constitute a work based on the Program (independent of having been made by running the Program). Whether that is true depends on what the Program does.

1. You may copy and distribute verbatim copies of the Program's source code as you receive it, in any medium, provided that you conspicuously and appropriately publish on each copy an appropriate copyright notice and disclaimer of warranty, keep intact all the notices that refer to this License and to the absence of any warranty; and give any other recipients of the Program a copy of this License along with the Program.

You may charge a fee for the physical act of transferring a copy, and you may at your option offer warranty protection in exchange for a fee.

2. You may modify your copy or copies of the Program or any portion of it, thus forming a work based on the Program, and copy and distribute such modifications or work under the terms of Section 1 above, provided that you also meet all of these conditions:

- a) You must cause the modified files to carry prominent notices stating that you changed the files and the date of any change.
- b) You must cause any work that you distribute or publish, that in whole or in part contains or is derived from the Program or any part thereof, to be licensed as a whole at no charge to all third parties under the terms of this License.
- c) If the modified program normally reads commands interactively when run, you must cause it, when started running for such interactive use in the most ordinary way, to print or display an announcement including an appropriate copyright notice and a notice that there is no warranty (or else, saying that you provide a warranty) and that users may redistribute the program under these conditions, and telling the user how to view a copy of this License. (Exception: if the Program is interactive but does not normally print such an announcement, your work based on the Program is not required to print an announcement.)

These requirements apply to the modified work as a whole. If identifiable sections of that work are not derived from the Program, and can be reasonably considered independent and separate works in themselves, then this License, and its terms, do not apply to those sections when you distribute them as separate works. But when you distribute the same sections as part of a whole which is a work based on the Program, the distribution of the whole must be on the terms of this License, whose permissions for other licenses extend to the entire whole, and thus to each and every part regardless of who wrote it.

Thus, it is not the intent of this section to claim rights or contest your rights to work written entirely by you; rather, the intent is to exercise the right to control the distribution of derivative or collective works based on the Program. In addition, mere aggregation of another work not based on the Program with the Program (or with a work based on the Program) on a volume of a storage or distribution medium does not bring the other work under the scope of this License.

3. You may copy and distribute the Program (or a work based on it, under Section 2) in object code or executable form under the terms of Sections 1 and 2 above provided that you also do one of the following:

- a) Accompany it with the complete corresponding machine-readable source code, which must be distributed under the terms of Sections 1 and 2 above on

- a medium customarily used for software interchange; or,
- b) Accompany it with a written offer, valid for at least three years, to give any third party, for a charge no more than your cost of physically performing source distribution, a complete machine-readable copy of the corresponding source code, to be distributed under the terms of Sections 1 and 2 above on a medium customarily used for software interchange; or,
  - c) Accompany it with the information you received as to the offer to distribute corresponding source code. (This alternative is allowed only for noncommercial distribution and only if you received the program in object code or executable form with such an offer, in accord with Subsection b above.)

The source code for a work means the preferred form of the work for making modifications to it. For an executable work, complete source code means all the source code for all modules it contains, plus any associated interface definition files, plus the scripts used to control compilation and installation of the executable. However, as a special exception, the source code distributed need not include anything that is normally distributed (in either source or binary form) with the major components (compiler, kernel, and so on) of the operating system on which the executable runs, unless that component itself accompanies the executable.

If distribution of executable or object code is made by offering access to copy from a designated place, then offering equivalent access to copy the source code from the same place counts as distribution of the source code, even though third parties are not compelled to copy the source along with the object code.

4. You may not copy, modify, sublicense, or distribute the Program except as expressly provided under this License. Any attempt otherwise to copy, modify, sublicense or distribute the Program is void, and will automatically terminate your rights under this License. However, parties who have received copies, or rights, from you under this License will not have their licenses terminated so long as such parties remain in full compliance.
5. You are not required to accept this License, since you have not signed it. However, nothing else grants you permission to modify or distribute the Program or its derivative works. These actions are prohibited by law if you do not accept this License. Therefore, by modifying or distributing the Program (or any work based on the Program), you indicate your acceptance of this License to do so, and all its terms and conditions for copying, distributing or modifying the Program or works based on it.
6. Each time you redistribute the Program (or any work based on the Program), the recipient automatically receives a license from the original licensor to copy, distribute or modify the Program subject to these terms and conditions. You may not impose any further restrictions on the recipients' exercise of the rights granted herein. You are not responsible for enforcing compliance by third parties to this License.
7. If, as a consequence of a court judgment or allegation of patent infringement or for any other reason (not limited to patent issues), conditions are imposed on you (whether by court order, agreement or otherwise) that contradict the conditions of this License, they do not excuse you from the conditions of this License. If you cannot distribute so as to satisfy simultaneously your obligations under this License and any other pertinent obligations, then as a consequence you may not distribute the Program at all. For example, if a patent license would not permit royalty-free redistribution of the Program by all those who receive copies directly or indirectly through you, then the only way you could satisfy both it and this License would be to refrain entirely from distribution of the Program. If any portion of this section is held invalid or unenforceable under any particular circumstance, the balance of the section is intended to apply and the section as a whole is intended to apply in other circumstances. It is not the purpose of this section to induce you to infringe any patents or other property right claims or to contest validity of any such claims; this section has the sole purpose of protecting the integrity of the free software distribution system, which is implemented by public license practices. Many people have made generous contributions to the wide range of software distributed through that system in reliance on consistent application of that system; it is up to the author/donor to decide if he or she is willing to distribute software through any other system and a licensee cannot impose that choice. This section is intended to make thoroughly clear what is believed to be a consequence of the rest of this License.

8. If the distribution and/or use of the Program is restricted in certain countries either by patents or by copyrighted interfaces, the original copyright holder who places the Program under this License may add an explicit geographical distribution limitation excluding those countries, so that distribution is permitted only in or among countries not thus excluded. In such case, this License incorporates the limitation as if written in the body of this License.

9. The Free Software Foundation may publish revised and/or new versions of the General Public License from time to time. Such new versions will be similar in spirit to the present version, but may differ in detail to address new problems or concerns.

Each version is given a distinguishing version number. If the Program specifies a version number of this License which applies to it and "any later version", you have the option of following the terms and conditions either of that version or of any later version published by the Free Software Foundation. If the Program does not specify a version number of this License, you may choose any version ever published by the Free Software Foundation.

10. If you wish to incorporate parts of the Program into other free programs whose distribution conditions are different, write to the author to ask for permission. For software which is copyrighted by the Free Software Foundation, we sometimes make exceptions for this. Our decision will be guided by the two goals of preserving the free status of all derivatives of our free software and of promoting the sharing and reuse of software generally.

## NO WARRANTY

11. BECAUSE THE PROGRAM IS LICENSED FREE OF CHARGE, THERE IS NO WARRANTY FOR THE PROGRAM, TO THE EXTENT PERMITTED BY APPLICABLE LAW. EXCEPT WHEN OTHERWISE STATED IN WRITING THE COPYRIGHT HOLDERS AND/OR OTHER PARTIES PROVIDE THE PROGRAM "AS IS" WITHOUT WARRANTY OF ANY KIND, EITHER EXPRESSED OR IMPLIED, INCLUDING, BUT NOT LIMITED TO, THE IMPLIED WARRANTIES OF MERCHANTABILITY AND FITNESS FOR A PARTICULAR PURPOSE. THE ENTIRE RISK AS TO THE QUALITY AND PERFORMANCE OF THE PROGRAM IS WITH YOU. SHOULD THE PROGRAM PROVE DEFECTIVE, YOU ASSUME THE COST OF ALL NECESSARY SERVICING, REPAIR OR CORRECTION.

12. IN NO EVENT UNLESS REQUIRED BY APPLICABLE LAW OR AGREED TO IN WRITING WILL ANY COPYRIGHT HOLDER, OR ANY OTHER PARTY WHO MAY MODIFY AND/OR REDISTRIBUTE THE PROGRAM AS PERMITTED ABOVE, BE LIABLE TO YOU FOR DAMAGES, INCLUDING ANY GENERAL, SPECIAL, INCIDENTAL OR CONSEQUENTIAL DAMAGES ARISING OUT OF THE USE OR INABILITY TO USE THE PROGRAM (INCLUDING BUT NOT LIMITED TO LOSS OF DATA OR DATA BEING RENDERED INACCURATE OR LOSSES SUSTAINED BY YOU OR THIRD PARTIES OR A FAILURE OF THE PROGRAM TO OPERATE WITH ANY OTHER PROGRAMS), EVEN IF SUCH HOLDER OR OTHER PARTY HAS BEEN ADVISED OF THE POSSIBILITY OF SUCH DAMAGES.

## END OF TERMS AND CONDITIONS

### How to Apply These Terms to Your New Programs

If you develop a new program, and you want it to be of the greatest possible use to the public, the best way to achieve this is to make it free software which everyone can redistribute and change under these terms.

To do so, attach the following notices to the program. It is safest to attach them to the start of each source file to most effectively convey the exclusion of warranty; and each file should have at least the "copyright" line and a pointer to where the full notice is found.

```
<one line to give the program's name and a brief idea of what it does.>
Copyright © <year> <name of author>
```

This program is free software; you can redistribute it and/or modify it under the terms of the GNU General Public License as published by the Free Software Foundation; either version 2 of the License, or (at your option) any later version.

This program is distributed in the hope that it will be useful, but WITHOUT ANY WARRANTY; without even the implied warranty of MERCHANTABILITY or FITNESS FOR A PARTICULAR PURPOSE. See the GNU General Public License for more details.

You should have received a copy of the GNU General Public License along with this program; if not, write to the

Free Software Foundation, Inc., 51 Franklin Street, Fifth Floor, Boston, MA 02110-1301 USA.

Also add information on how to contact you by electronic and paper mail.

If the program is interactive, make it output a short notice like this when it starts in an interactive mode:

```
  Gnومovision version 69, Copyright © year name of author
```

```
  Gnومovision comes with ABSOLUTELY NO WARRANTY; for details type 'show w'. This is free software, and you are welcome to redistribute it under certain conditions; type 'show c' for details.
```

The hypothetical commands 'show w' and 'show c' should show the appropriate parts of the General Public License. Of course, the commands you use may be called something other than 'show w' and 'show c'; they could even be mouse-clicks or menu items - whatever suits your program. You should also get your employer (if you work as a programmer) or your school, if any, to sign a "copyright disclaimer" for the program, if necessary. Here is a sample; alter the names:

```
Yoodyne, Inc., hereby disclaims all copyright interest in the program 'Gnومovision' (which makes passes at compilers) written by James Hacker.
<signature of Ty Coon>, 1 April 1989
Ty Coon, President of Vice
```

This General Public License does not permit incorporating your program into proprietary programs. If your program is a subroutine library, you may consider it more useful to permit linking proprietary applications with the library. If this is what you want to do, use the GNU Lesser General Public License instead of this License.

## • GNU LESSER GENERAL PUBLIC LICENSE

Version 2.1, February 1999

Copyright © 1991, 1999 Free Software Foundation, Inc. 51 Franklin Street, Fifth Floor, Boston, MA 02110-1301 USA

Everyone is permitted to copy and distribute verbatim copies of this license document, but changing it is not allowed.

[This is the first released version of the Lesser GPL. It also counts as the successor of the GNU Library Public License, version 2, hence the version number 2.1.]

### Preamble

The licenses for most software are designed to take away your freedom to share and change it. By contrast, the GNU General Public Licenses are intended to guarantee your freedom to share and change free software - to make sure the software is free for all its users. This license, the Lesser General Public License, applies to some specially designed software packages - typically libraries - of the Free Software Foundation and other authors who decide to use it. You can use it too, but we suggest you first think carefully about whether this license or the ordinary General Public License is the better strategy to use in any particular case, based on the explanations below.

When we speak of free software, we are referring to freedom of use, not price. Our General Public Licenses are designed to make sure that you have the freedom to distribute copies of free software (and charge for this service if you wish); that you receive source code or can get it if you want it; that you can change the software and use pieces of it in new free programs; and that you are informed that you can do these things.

To protect your rights, we need to make restrictions that forbid distributors to deny you these rights or to ask you to surrender these rights. These restrictions translate to certain responsibilities for you if you distribute copies of the library or if you modify it.

For example, if you distribute copies of the library, whether gratis or for a fee, you must give the recipients all the rights that we gave you. You must make sure that they, too, receive or can get the source code. If you link other code with the library, you must provide complete object files to the recipients, so that they can relink them with the library after making changes to the library and recompiling it. And you must show them these terms so they know their rights. We protect your rights with a two-step method: (1) we copyright the library, and (2) we offer you this license, which gives you legal permission to copy, distribute and/or modify the library.

To protect each distributor, we want to make it very clear that there is no warranty for the free library. Also, if the library is modified by someone else and passed on, the recipients should know that what they have is not the original version, so that the original author's reputation will not be affected by problems that might be introduced by others.

Finally, software patents pose a constant threat to the existence of any free program. We wish to make sure that a company cannot effectively restrict the users of a free

program by obtaining a restrictive license from a patent holder. Therefore, we insist that any patent license obtained for a version of the library must be consistent with the full freedom of use specified in this license.

Most GNU software, including some libraries, is covered by the ordinary GNU General Public License. This license, the GNU Lesser General Public License, applies to certain designated libraries, and is quite different from the ordinary General Public License. We use this license for certain libraries in order to permit linking those libraries into nonfree programs.

When a program is linked with a library, whether statically or using a shared library, the combination of the two is legally speaking a combined work, a derivative of the original library. The ordinary General Public License therefore permits such linking only if the entire combination fits its criteria of freedom. The Lesser General Public License permits more lax criteria for linking other code with the library.

We call this license the "Lesser" General Public License because it does less to protect the user's freedom than the ordinary General Public License. It also provides other free software developers less of an advantage over competing non-free programs. These disadvantages are the reason we use the ordinary General Public License for many libraries. However, the Lesser license provides advantages in certain special circumstances.

For example, on rare occasions, there may be a special need to encourage the widest possible use of a certain library, so that it becomes a de-facto standard. To achieve this, non-free programs must be allowed to use the library.

A more frequent case is that a free library does the same job as widely used non-free libraries. In this case, there is little to gain by limiting the free library to free software only, so we use the Lesser General Public License.

In other cases, permission to use a particular library in nonfree programs enables a greater number of people to use a large body of free software. For example, permission to use the GNU C library in non-free programs enables many more people to use the whole GNU operating system, as well as its variant, the GNU Linux operating system.

Although the Lesser General Public License is less protective of the users' freedom, it does ensure that the user of a program that is linked with the Library has the freedom and the wherewithal to run that program using a modified version of the Library.

The precise terms and conditions for copying, distribution and modification follow. Pay close attention to the difference between a "work based on the library" and a "work that uses the library". The former contains code derived from the library, whereas the latter must be combined with the library in order to run.

## TERMS AND CONDITIONS FOR COPYING, DISTRIBUTION AND MODIFICATION

0. This License Agreement applies to any software library or other program which contains a notice placed by the copyright holder or other authorized party saying it may be distributed under the terms of this Lesser General Public License (also called "this License"). Each license is addressed as "you".

A "library" means a collection of software functions and/or data prepared so as to be conveniently linked with application programs (which use some of those functions and data) to form executables.

The "Library", below, refers to any such software library or work which has been distributed under these terms.

A "work based on the Library" means either the Library or any derivative work under copyright law: that is to say, a work containing the Library or a portion of it, either verbatim or with modifications and/or translated straightforwardly into another language. (Hereinafter, translation is included without limitation in the term "modification".)

"Source code" for a work means the preferred form of the work for making modifications to it. For a library, complete source code means all the source code for all modules it contains, plus any associated interface definition files, plus the scripts used to control compilation and installation of the library.

Activities other than copying, distribution and modification are not covered by this License; they are outside its scope. The act of running a program using the Library is not restricted, and output from such a program is covered only if its contents constitute a work based on the Library (independent of the use of the Library in a tool for writing it). Whether that is true depends on what the Library does and what the program that uses the Library does.

1. You may copy and distribute verbatim copies of the Library's complete source code as you receive it, in any medium, provided that you conspicuously and

appropriately publish on each copy an appropriate copyright notice and disclaimer of warranty; keep intact all the notices that refer to this License and to the absence of any warranty; and distribute a copy of this License along with the Library.

You may charge a fee for the physical act of transferring a copy, and you may at your option offer warranty protection in exchange for a fee.

2. You may modify your copy or copies of the Library or any portion of it, thus forming a work based on the Library, and copy and distribute such modifications or work under the terms of Section 1 above, provided that you also meet all of these conditions:

a) The modified work must itself be a software library.  
b) You must cause the files modified to carry prominent notices stating that you changed the files and the date of any change.

c) You must cause the whole of the work to be licensed at no charge to all third parties under the terms of this License.

d) If a facility in the modified Library refers to a function or a table of data to be supplied by an application program that uses the facility, other than as an argument passed when the facility is invoked, then you must make a good faith effort to ensure that, in the event an application does not supply such function or table, the facility still operates, and performs whatever part of its purpose remains meaningful. (For example, a function in a library to compute square roots has a purpose that is entirely well-defined independent of the application. Therefore, Subsection 2d requires that any application-supplied function or table used by this function must be optional: if the application does not supply it, the square root function must still compute square roots.)

These requirements apply to the modified work as a whole. If identifiable sections of that work are not derived from the Library, and can be reasonably considered independent and separate works in themselves, then this License, and its terms, do not apply to those sections when you distribute them as separate works. But when you distribute the same sections as part of a whole which is a work based on the Library, the distribution of the whole must be on the terms of this License, whose permissions for other licenses extend to the entire whole, and thus to each and every part regardless of who wrote it.

Thus, it is not the intent of this section to claim rights or contest your rights to work written entirely by you; rather, the intent is to exercise the right to control the distribution of derivative or collective works based on the Library. In addition, mere aggregation of another work not based on the Library with the Library (or with a work based on the Library) on a volume of a storage or distribution medium does not bring the other work under the scope of this License.

3. You may opt to apply the terms of the ordinary GNU General Public License instead of this License to a given copy of the Library. To do this, you must alter all the notices that refer to this License, so that they refer to the ordinary GNU General Public License, version 2, instead of to this License. (If a newer version than version 2 of the ordinary GNU General Public License has appeared, then you can specify that version instead if you wish.) Do not make any other change in these notices.

Once this change is made in a given copy, it is irreversible for that copy, so the ordinary GNU General Public License applies to all subsequent copies and derivative works made from that copy. This option is useful when you wish to copy part of the code of the Library into a program that is not a library.

4. You may copy and distribute the Library (or a portion or derivative of it, under Section 2) in object code or executable form under the terms of Sections 1 and 2 above provided that you accompany it with the complete corresponding machine-readable source code, which must be distributed under the terms of Sections 1 and 2 above on a medium customarily used for software interchange. If distribution of object code is made by offering access to copy from a designated place, then offering equivalent access to copy the source code from the same place satisfies the requirement to distribute the source code, even though third parties are not compelled to copy the source along with the object code.

5. A program that contains no derivative of any portion of the Library, but is designed to work with the Library by being compiled or linked with it, is called a "work that uses the Library". Such a work, in isolation, is not a derivative work of the Library, and therefore falls outside the scope of this License.

However, linking a "work that uses the Library" with the Library creates an executable that is a derivative of the Library (because it contains portions of the Library),

rather than a "work that uses the library". The executable is therefore covered by this License. Section 6 states terms for distribution of such executables.

When a "work that uses the Library" uses material from a header file that is part of the Library, the object code for the work may be a derivative work of the Library even though the source code is not. Whether this is true is especially significant if the work can be linked without the Library, or if the work is itself a library. The threshold for this to be true is not precisely defined by law.

If such an object file uses only numerical parameters, data structure layouts and accessors, and small macros and small inline functions (ten lines or less in length), then the use of the object file is unrestricted, regardless of whether it is legally a derivative work. (Executables containing this object code plus portions of the Library will still fall under Section 6.)

Otherwise, if the work is a derivative of the Library, you may distribute the object code for the work under the terms of Section 6. Any executables containing that work also fall under Section 6, whether or not they are linked directly with the Library itself.

6. As an exception to the Sections above, you may also combine or link a "work that uses the Library" with the Library to produce a work containing portions of the Library, and distribute that work under terms of your choice, provided that the terms permit modification of the work for the customer's own use and reverse engineering for debugging such modifications. You must give prominent notice with each copy of the work that the Library is used in it and that the Library and its use are covered by this License. You must supply a copy of this License. If the work during execution displays copyright notices, you must include the copyright notice for the Library among them, as well as a reference directing the user to the copy of this License. Also, you must do one of these things:

a) Accompany the work with the complete corresponding machine-readable source code for the Library including whatever changes were used in the work (which must be distributed under Sections 1 and 2 above); and, if the work is an executable linked with the Library, with the complete machine-readable "work that uses the Library", as object code and/or source code, so that the user can modify the Library and then relink to produce a modified executable containing the modified Library. (It is understood that the user who changes the contents of definitions files in the Library will not necessarily be able to recompile the application to use the modified definitions.)

b) Use a suitable shared library mechanism for linking with the Library. A suitable mechanism is one that (1) uses at run time a copy of the library already present on the user's computer system, rather than copying library functions into the executable, and (2) will operate properly with a modified version of the library, if the user installs one, as long as the modified version is interface-compatible with the version that the work was made with.

c) Accompany the work with a written offer, valid for at least three years, to give the same user the materials specified in Subsection 6a, above, for a charge no more than the cost of performing this distribution.

d) If distribution of the work is made by offering access to copy from a designated place, offer equivalent access to copy the above specified materials from the same place.

e) Verify that the user has already received a copy of these materials or that you have already sent this user a copy. For an executable, the required form of the "work that uses the Library" must include any data and utility programs needed for reproducing the executable from it. However, as a special exception, the materials to be distributed need not include anything that is normally distributed (in either source or binary form) with the major components (compiler, kernel, and so on) of the operating system on which the executable runs, unless that component itself accompanies the executable. It may happen that this requirement contradicts the license restrictions of other proprietary libraries that do not normally accompany the operating system. Such a contradiction means you cannot use both them and the Library together in an executable that you distribute.

7. You may place library facilities that are a work based on the Library side-by-side in a single library together with other library facilities not covered by this License, and distribute such a combined library, provided that the separate distribution of the work based on the Library and of the other library facilities is otherwise permitted, and provided that you do these two things: distribute such a combined library, provided that the separate distribution of the work based on the Library and of the other library

facilities is otherwise permitted, and provided that you do these two things:

- a) Accompany the combined library with a copy of the same work based on the Library, uncombined with any other library facilities. This must be distributed under the terms of the Sections above.
  - b) Give prominent notice with the combined library of the fact that part of it is a work based on the Library, and explaining where to find the accompanying uncombined form of the same work.
8. You may not copy, modify, sublicense, link with, or distribute the Library except as expressly provided under this License. Any attempt otherwise to copy, modify, sublicense, link with, or distribute the Library is void, and will automatically terminate your rights under this License. However, parties who have received copies, or rights, from you under this License will not have their licenses terminated so long as such parties remain in full compliance.
  9. You are not required to accept this License, since you have not signed it. However, nothing else grants you permission to modify or distribute the Library or its derivative works. These actions are prohibited by law if you do not accept this License. Therefore, by modifying or distributing the Library (or any work based on the Library), you indicate your acceptance of this License to do so, and all its terms and conditions for copying, distributing or modifying the Library or works based on it.
  10. Each time you redistribute the Library (or any work based on the Library), the recipient automatically receives a license from the original licensor to copy, distribute, link with or modify the Library subject to these terms and conditions. You may not impose any further restrictions on the recipients' exercise of the rights granted herein. You are not responsible for enforcing compliance by third parties with this License.
  11. If, as a consequence of a court judgment or allegation of patent infringement or for any other reason (not limited to patent issues), conditions are imposed on you (whether by court order, agreement or otherwise) that contradict the conditions of this License, they do not excuse you from the conditions of this License. If you cannot distribute so as to satisfy simultaneously your obligations under this License and any other pertinent obligations, then as a consequence you may not distribute the Library at all. For example, if a patent license would not permit royalty-free redistribution of the Library by all those who receive copies directly or indirectly through you, then the only way you could satisfy both it and this License would be to refrain entirely from distribution of the Library. If any portion of this section is held invalid or unenforceable under any particular circumstance, the balance of the section is intended to apply, and the section as a whole is intended to apply in other circumstances. It is not the purpose of this section to induce you to infringe any patents or other property right claims or to contest validity of any such claims; this section has the sole purpose of protecting the integrity of the free software distribution system which is implemented by public license practices. Many people have made generous contributions to the wide range of software distributed through that system in reliance on consistent application of that system; it is up to the author donor to decide if he or she is willing to distribute software through any other system and a licensee cannot impose that choice. This section is intended to make thoroughly clear what is believed to be a consequence of the rest of this License.
  12. If the distribution and/or use of the Library is restricted in certain countries either by patents or by copyrighted interfaces, the original copyright holder who places the Library under this License may add an explicit geographical distribution limitation excluding those countries, so that distribution is permitted only in or among countries not thus excluded. In such case, this License incorporates the limitation as if written in the body of this License.
  13. The Free Software Foundation may publish revised and/or new versions of the Lesser General Public License from time to time. Such new versions will be similar in spirit to the present version, but may differ in detail to address new problems or concerns. Each version is given a distinguishing version number. If the Library specifies a version number of this License which applies to it and "any later version", you have the option of following the terms and conditions either of that version or of any later version published by the Free Software Foundation. If the Library does not specify a license version number, you may choose any version ever published by the Free Software Foundation.
  14. If you wish to incorporate parts of the Library into other free programs whose distribution conditions are

incompatible with these, write to the author to ask for permission. For software which is copyrighted by the Free Software Foundation, write to the Free Software Foundation; we sometimes make exceptions for this. Our decision will be guided by the two goals of preserving the free status of all derivatives of our free software and of promoting the sharing and reuse of software generally.

## NO WARRANTY

15. BECAUSE THE LIBRARY IS LICENSED FREE OF CHARGE, THERE IS NO WARRANTY FOR THE LIBRARY, TO THE EXTENT PERMITTED BY APPLICABLE LAW. EXCEPT WHEN OTHERWISE STATED IN WRITING THE COPYRIGHT HOLDERS AND/OR OTHER PARTIES PROVIDE THE LIBRARY "AS IS" WITHOUT WARRANTY OF ANY KIND, EITHER EXPRESSED OR IMPLIED, INCLUDING, BUT NOT LIMITED TO, THE IMPLIED WARRANTIES OF MERCHANTABILITY AND FITNESS FOR A PARTICULAR PURPOSE. THE ENTIRE RISK AS TO THE QUALITY AND PERFORMANCE OF THE LIBRARY IS WITH YOU. SHOULD THE LIBRARY PROVE DEFECTIVE, YOU ASSUME THE COST OF ALL NECESSARY SERVICING, REPAIR OR CORRECTION.

16. IN NO EVENT UNLESS REQUIRED BY APPLICABLE LAW OR AGREED TO IN WRITING WILL ANY COPYRIGHT HOLDER, OR ANY OTHER PARTY WHO MAY MODIFY AND/OR REDISTRIBUTE THE LIBRARY AS PERMITTED ABOVE, BE LIABLE TO YOU FOR DAMAGES, INCLUDING ANY GENERAL, SPECIAL, INCIDENTAL OR CONSEQUENTIAL DAMAGES ARISING OUT OF THE USE OR INABILITY TO USE THE LIBRARY (INCLUDING BUT NOT LIMITED TO LOSS OF DATA OR DATA BEING RENDERED INACCURATE OR LOSSES SUSTAINED BY YOU OR THIRD PARTIES OR A FAILURE OF THE LIBRARY TO OPERATE WITH ANY OTHER SOFTWARE), EVEN IF SUCH HOLDER OR OTHER PARTY HAS BEEN ADVISED OF THE POSSIBILITY OF SUCH DAMAGES.

## END OF TERMS AND CONDITIONS

### How to Apply These Terms to Your New Libraries

If you develop a new library, and you want it to be of the greatest possible use to the public, we recommend making it free software that everyone can redistribute and change. You can do so by permitting redistribution under these terms (or, alternatively, under the terms of the ordinary General Public License).

To apply these terms, attach the following notices to the library. It is safest to attach them to the start of each source file to most effectively convey the exclusion of warranty; and each file should have at least the "copyright" line and a pointer to where the full notice is found.

<one line to give the library's name and a brief idea of what it does.>

Copyright © <year> <name of author>

This library is free software; you can redistribute it and/or modify it under the terms of the GNU Lesser General Public License as published by the Free Software Foundation; either version 2.1 of the License, or (at your option) any later version.

This library is distributed in the hope that it will be useful, but WITHOUT ANY WARRANTY; without even the implied warranty of MERCHANTABILITY or FITNESS FOR A PARTICULAR PURPOSE. See the GNU Lesser General Public License for more details.

You should have received a copy of the GNU Lesser General Public License along with this library; if not, write to the Free Software Foundation, Inc., 51 Franklin Street, Fifth Floor, Boston, MA 02110-1301 USA

Also add information on how to contact you by electronic and paper mail.

You should also get your employer (if you work as a programmer) or your school, if any, to sign a "copyright disclaimer" for the library, if necessary. Here is a sample; alter the names:

Yoodyne, Inc., hereby disclaims all copyright interest in the library "Frob" (a library for tweaking knobs) written by James Random Hacker.

<signature of Ty Coon>, 1 April 1990

Ty Coon, President of Vice

That's all there is to it!

## • [Уведомление по Стандартной Общественной Лицензии GNU]

Данное издание содержит программное обеспечение, лицензированное для использования по условиям Стандартной Общественной Лицензии GNU. Копию соответствующего исходного кода можно получить, оплатив стоимость доставки.

Для получения копии свяжитесь с местным центром

обслуживания клиентов Pioneer. См. вебсайт GNU (<http://www.gnu.org>) по информации о Стандартной Общественной Лицензии GNU.



# Возможные неисправности и способы их устранения

Следующие проблемы не всегда являются дефектом или неисправностью данного проигрывателя. Перед обращением в сервис изучите проблемы и список возможных методов устранения ниже.

## Питание

Неисправность	Возможные причины и методы устранения
Невозможно включить питание проигрывателя.	<ul style="list-style-type: none"><li>• Надежно подключите силовой кабель к розетке. (Стр. 21)</li><li>• При подключении силового кабеля к розетке переменного тока, нажмите и удерживайте нажатой <b>STANDBY/ON</b> на проигрывателе. Затем снова включите питание.</li></ul>
Автоматически включается питание проигрывателя.	<ul style="list-style-type: none"><li>• Когда «Settings» – «Control» установлен на «Yes» на данном проигрывателе, питание проигрывателя может включаться при управлении подключенным телевизором. (Стр. 43)</li></ul>
Автоматически отключается питание проигрывателя.	<ul style="list-style-type: none"><li>• Установлен-ли «Auto Power Off» на «Yes»? Когда «Auto Power Off» установлен на «Yes», питание будет автоматически отключено, если в течение 10 минут не было произведено никакое действие (без воспроизведения). (Стр. 43)</li><li>• Когда «Settings» – «Control» установлен на «Yes» на данном проигрывателе, питание проигрывателя может отключаться при отключении подключенного телевизора. (Стр. 43)</li></ul>

## Основное управление

Неисправность	Возможные причины и методы устранения
Не работает пульт ДУ.	<ul style="list-style-type: none"><li>• Управляйте пультом ДУ в пределах 7 м от сенсора ДУ. (Стр. 21)</li><li>• Замените батарейки. (Стр. 21)</li></ul>
Невозможно управлять проигрывателем.	<ul style="list-style-type: none"><li>• Используется-ли проигрыватель в пределах указанного температурного диапазона? (Стр. 63)</li></ul>

## Воспроизведение диска

Неисправность	Возможные причины и методы устранения
Невозможно воспроизвести диск на проигрывателе.	<ul style="list-style-type: none"><li>• Извлеките и очистите диск. (Стр. 9)</li><li>• Убедитесь, что диск загружен соответствующим образом (ровно установлен в лоток диска этикеточной стороной вверх). (Стр. 27)</li><li>• Убедитесь, что региональный код на диске совпадает с кодом данного проигрывателя. (Стр. 63)</li><li>• Дайте испариться любой конденсации внутри или возле проигрывателя. (Стр. 9)</li><li>• Убедитесь, что диск записан в формате совместимой телевизионной системы (PAL или NTSC).</li><li>• Проигрыватель не может воспроизводить видеосигналы, не записанные соответствующим образом.</li><li>• Может быть невозможным воспроизводить диск соответствующим образом по причине состояния записи на диске, наличия царапин, деформации или загрязнения, состояния считывающей линзы или по причинам совместимости данного проигрывателя и используемого диска.</li><li>• Воспроизведение может не запускаться, когда время записи на диске необычно коротко.</li><li>• Невозможно воспроизвести BD-RE/-R диски, записанные в формате, кроме BDMV/BD-RE. (Стр. 63)</li></ul>
Диск автоматически извлекается после закрытия лотка диска.	<ul style="list-style-type: none"><li>• Убедитесь, что диск загружен соответствующим образом (ровно установлен в лоток диска этикеточной стороной вверх). (Стр. 27)</li><li>• Извлеките и очистите диск. (Стр. 9)</li><li>• Убедитесь, что региональный код на диске совпадает с кодом данного проигрывателя. (Стр. 63)</li><li>• Убедитесь, что диск может воспроизводиться. (Стр. 6)</li></ul>
Приостанавливается видеоизображение.	<ul style="list-style-type: none"><li>• Не был-ли проигрыватель подвержен толчкам или воздействиям? Используется-ли он на неустойчивой поверхности? Проигрыватель приостановится, если почувствует толчок или вибрацию.</li></ul>
Щелкающий звук от проигрывателя при запуске воспроизведения или загрузке диска.	<ul style="list-style-type: none"><li>• Проигрыватель может иногда издавать щелкающий звук при запуске воспроизведения, если он не использовался определенное время. Данные звуки не обозначают поломку проигрывателя, это обычное рабочее состояние.</li></ul>

## Картинка

Неисправность	Возможные причины и методы устранения
Отсутствует картинка.	<ul style="list-style-type: none"> <li>• Убедитесь в правильном подключении кабелей. (Стр. 16 до 18)</li> <li>• Убедитесь, что подключенный телевизор или аудио-видео ресивер установлен на правильный вход. (Стр. 16 до 18)</li> <li>• Извлеките и очистите диск. (Стр. 9)</li> <li>• Убедитесь, что региональный код на диске совпадает с кодом данного проигрывателя. (Стр. 63)</li> <li>• Нет картинки от выхода HDMI.                             <ul style="list-style-type: none"> <li>– Правильно-ли выполнены настройки? Пожалуйста, проверьте настройки. (Стр. 42)</li> </ul> </li> <li>• Нет картинки от компонентного видеовыхода.                             <ul style="list-style-type: none"> <li>– Правильно-ли выполнены настройки? Пожалуйста, проверьте настройки. (Стр. 42)</li> </ul> </li> </ul>
Экран застывает и кнопки управления не срабатывают.	<ul style="list-style-type: none"> <li>• Нажмите <b>■ STOP</b>, затем перезапустите воспроизведение.</li> <li>• Отключите питание и затем снова включите питание.</li> <li>• Если невозможно отключить питание, нажмите и удерживайте нажатой <b>⏻ STANDBY/ON</b> на передней панели проигрывателя как минимум в течение 5 секунд для отключения питания.</li> <li>• Нет-ли на диске повреждения или загрязнения? Проверьте состояние диска.</li> </ul>
Выводятся только аудиосигналы, нет видеосигналов.	<ul style="list-style-type: none"> <li>• Правильно-ли подключен кабель подключения для видеовыхода? (Стр. 16 до 18)</li> </ul>
<ul style="list-style-type: none"> <li>• Картинка выгнута.</li> <li>• Картинка срезана.</li> <li>• Невозможно переключить формат изображения.</li> </ul>	<ul style="list-style-type: none"> <li>• См. инструкции по эксплуатации к телевизору и настройте формат изображения телевизора соответствующим образом.</li> <li>• Установлен-ли «TV Aspect Ratio» в соответствии с подключенным телевизором? Настройте «TV Aspect Ratio» соответствующим образом. (Стр. 42)</li> </ul>
На экране картинка “рассыпается в мозаику”.	<ul style="list-style-type: none"> <li>• В сценах с быстрым движением в изображении может отображаться “мозаика” из-за характеристик цифровой технологии сжатия изображения.</li> </ul>
<ul style="list-style-type: none"> <li>• Картинка искажается во время воспроизведения.</li> <li>• Темная картинка.</li> </ul>	<ul style="list-style-type: none"> <li>• Данный проигрыватель поддерживает технологию защиты от аналогового копирования, разработанную Rovi Corporation. В зависимости от телевизора (телевизор со встроенным видеомagneфоном, др.), картинка может не отображаться соответствующим образом при воспроизведении дисков, защищенных от копирования. Это не является неисправностью.</li> <li>• При подключении данного проигрывателя и телевизора через DVD рекордер, видеомagneфон, др., технология защиты от аналогового копирования может мешать правильному отображению картинки. Подключите проигрыватель и телевизор напрямую. (Стр. 17 до 18)</li> </ul>
Звучание не выводится или изображение не отображается соответствующим образом.	<ul style="list-style-type: none"> <li>• Звучание может не выводиться или изображение может не отображаться соответствующим образом для некоторых дисков, на которых записан материал с защитой авторских прав.</li> </ul>

## Звучание

Неисправность	Возможные причины и методы устранения
Нет звучания или звучание искажено.	<ul style="list-style-type: none"> <li>• Если установлен минимальный уровень громкости на телевизоре или усилителе, увеличьте уровень громкости.</li> <li>• Звучание отсутствует в режиме кадра, замедленного воспроизведения, быстрой прокрутки вперед или быстрой прокрутки назад. (Стр. 36)</li> <li>• Аудиосигналы на DVD, записанные в формате DTS, выводятся только от терминала DIGITAL OUT OPTICAL. Подключите цифровой усилитель или декодер, совместимый с DTS, к терминалу DIGITAL OUT OPTICAL на данном проигрывателе. (Стр. 19)</li> <li>• Убедитесь, что правильно подключен аудиокабель. (Стр. 19)</li> <li>• Убедитесь, что штекеры кабелей чистые.</li> <li>• Извлеките и очистите диск. (Стр. 9)</li> <li>• Аудиосигналы могут не выводиться в зависимости от состояния аудиозаписи, например, когда для материала аудиосигнала на диске записано звучание, не являющееся аудиосигналом или стандартным аудиосигналом.</li> </ul>
Левый и правый каналы звучания переставлены местами, или звучание исходит только с одной стороны.	<ul style="list-style-type: none"> <li>• Не подключены-ли левый и правый аудиокабели к противоположным терминалам, или не отсоединена-ли одна сторона? (Стр. 19)</li> </ul>
Звучание не выводится или изображение не отображается соответствующим образом.	<ul style="list-style-type: none"> <li>• Звучание может не выводиться или изображение может не отображаться соответствующим образом для некоторых дисков, на которых записан материал с защитой авторских прав.</li> </ul>

## Сеть

Неисправность	Возможные причины и методы устранения
Невозможно подключиться к Интернет.	<ul style="list-style-type: none"> <li>Надежно подключите кабель LAN, вставив его до конца. (Стр. 20)</li> <li>Не подключайте через модульный кабель. Используйте кабель LAN с терминалом LAN (10/100).</li> <li>Включено-ли питание на подключенном оборудовании как широкополосный маршрутизатор или модем?</li> <li>Подключен-ли широкополосный маршрутизатор и/или модем соответствующим образом?</li> <li>Установлено(ны)-ли соответствующее(щие) значение(ия) для сетевых настроек? Проверьте «Communication Setup». (Стр. 45 до 47)</li> </ul>
Невозможно загрузить материал BD-LIVE.	<ul style="list-style-type: none"> <li>Подключен-ли кабель LAN надлежащим образом? (Стр. 20)</li> <li>Правильно-ли подключено устройство памяти USB? Убедитесь, что устройство памяти USB подключено к порту USB данного проигрывателя. (Стр. 20)</li> <li>Убедитесь, поддерживает-ли BD диск материал BD-LIVE.</li> <li>Проверьте настройки для «BD Internet Access». (Стр. 44)</li> </ul>

## Функция управления через HDMI

Неисправность	Возможные причины и методы устранения
Функция управления через HDMI не срабатывает.	<ul style="list-style-type: none"> <li>Подключите кабель HDMI соответствующим образом. (Стр. 16)</li> <li>Используйте Высокоскоростной кабель HDMI при использовании функции управления через HDMI. Функция управления через HDMI может не срабатывать соответствующим образом при использовании других кабелей HDMI.</li> <li>Установите «Settings» – «Control» на проигрывателе на «Yes». (Стр. 43)</li> <li>Функция управления через HDMI не срабатывает с устройствами других марок, даже если они подключены через кабель HDMI. Функция управления через HDMI при подключении между совместимым с управлением через HDMI устройством и проигрывателем устройств, не поддерживающих функцию управления через HDMI, или устройств других марок. Она также может не срабатывать с определенными Телевизорами с Плоским Экраном.</li> <li>Включите функцию управления через HDMI на подключенном устройстве. Функция управления через HDMI срабатывает при включении функции управления через HDMI для всех устройств, подключенных через кабели HDMI. По завершению подключений и настроек всех устройств, убедитесь, что картинка от проигрывателя выводится на Телевизор с Плоским Экраном. (Также убедитесь в отображении картинки после замены подключенных устройств или повторного подключения кабелей HDMI.) Функция управления через HDMI может не срабатывать соответствующим образом, если картинка от проигрывателя не выводится соответствующим образом на Телевизор с Плоским Экраном.</li> <li>Функция управления через HDMI может не срабатывать при подключении трех или более проигрывателей, включая данный проигрыватель.</li> <li>Также см. инструкции по эксплуатации к подключенному устройству.</li> </ul>
Не высвечивается индикатор HDMI.	<ul style="list-style-type: none"> <li>Подключите совместимый с функцией управления через HDMI Телевизор с Плоским Экраном с помощью кабеля HDMI.</li> <li>Включите функцию управления через HDMI на Телевизоре с Плоским Экраном.</li> <li>Установите «Settings» – «Control» на данном проигрывателе на «Yes». (Стр. 43)</li> <li>Убедитесь, что картинка от проигрывателя выводится на Телевизор с Плоским Экраном.</li> </ul>

## Другие неисправности

Неисправность	Возможные причины и методы устранения
Телевизор срабатывает неправильно.	<ul style="list-style-type: none"> <li>Некоторые телевизоры с возможность беспроводного дистанционного управления могут срабатывать неправильно при использовании пульта ДУ данного проигрывателя. Используйте такие телевизоры на расстоянии от данного проигрывателя.</li> </ul>
Проигрыватель нагревается во время использования.	<ul style="list-style-type: none"> <li>При использовании данного проигрывателя корпус может нагреваться в зависимости от среды использования. Это не является неисправностью.</li> </ul>
Автоматически переключается вход подключенных телевизора, и аудио-видео системы и HD AV Конвертер высокой четкости.	<ul style="list-style-type: none"> <li>При установке «Settings» – «Control» на «Yes» на данном проигрывателе, вход на подключенном телевизоре, аудио-видео системе (аудио-видео ресивер или усилитель, др.) и HD AV Конвертер высокой четкости может автоматически переключаться. (Стр. 43)</li> </ul>
Невозможно обновить программное обеспечение.	<ul style="list-style-type: none"> <li>Извлеките любой диск из лотка диска во время обновления программного обеспечения.</li> </ul>
На дисплее передней панели отображается «HOLD», и операции не выполняются.	<ul style="list-style-type: none"> <li>Включена функция KEY LOCK. (Стр. 14) Удерживайте нажатой <b>KEY LOCK</b> на пульте ДУ в течение пяти секунд или более для отмены функции KEY LOCK.</li> </ul>

### Сброс настроек данного проигрывателя

- Если проигрыватель имеет следующие симптомы, нажмите и удерживайте нажатой **STANDBY/ON** на передней панели проигрывателя для сброса проигрывателя.
  - Кнопки управления не срабатывают
  - Выводится шум
  - Питание не отключается
 Когда на дисплее передней панели отображается «RESET», настройки проигрывателя сбрасываются и питание отключается. Снова включите питание проигрывателя.
- При включении питания до завершения проверки системы может потребоваться несколько минут.
- Так как при сбросе также сбрасываются все настройки, сохраненные в памяти, включая языковые настройки, их нужно будет установить заново.
- Если не удается устранить неисправность даже после выполнения сброса, отсоедините кабель переменного тока и снова подключите его к розетке. Если неисправность остается даже после этого, обратитесь в ближайший сервисный центр, одобренный Pioneer.

### Сообщения, относящиеся к BD диску и DVD диску

Если диск, который нужно воспроизвести, не является подходящим, или при неправильной работе на экране телевизора отображаются следующие сообщения.

Сообщение об ошибке	Возможная ошибка	Предлагаемое решение
Cannot play.	• Диск не может воспроизводиться на данном проигрывателе.	• Проверьте диск и правильно загрузите его.
Incompatible disc.	• В проигрыватель загружен диск, который не может воспроизводиться. • Диск поврежден или загрязнен. Диск загружен этикеточной стороной вниз (автоматически открывается лоток диска).	
	• Происходит, если загруженный диск не может воспроизводиться, так как является нестандартным или поцарапанным диском, др.	• Извлеките диск.
Cannot operate.	• Происходит при неправильном управлении.	_____
This USB memory is not formatted properly. Please format the memory in USB memory management.	• Происходит при наличии ошибки форматирования.	• Заново отформатируйте устройство памяти USB.
The Connected USB Memory cannot be used. It should be compliant with USB 2.0.	• Происходит, если используется устройство памяти USB, несовместимое с USB 2.0 High Speed (480 Мбит/с) (напр., USB 1.0/USB 1.1).	• Подключите совместимое с USB 2.0 High Speed (480 Мбит/с) устройство памяти USB.

## AVCHD (Advanced Video Codec High Definition)

AVCHD - это формат цифровой видеокамеры высокой четкости (HD), записывающей изображение высокой четкости на определенный носитель с использованием высокоэффективных технологий кодеков.

## BDAV (стр. 6)

BDAV (Blu-ray Disc Audio/Visual, BD-AV) означает один из форматов приложений, используемых для записываемых Blu-ray дисков как BD-R, BD-RE, др. BDAV является форматом записи, как и DVD-VR (режим VR) для DVD.

## BD-LIVE (стр. 29)

Различный интерактивный материал можно загрузить при использовании совместимых с BD-LIVE Blu-ray дисков через Интернет.

## BDMV (стр. 6)

BDMV (Blu-ray Disc Movie, BD-MV) означает один из форматов приложений, используемых для BD-ROM, который относится к техническим характеристикам Blu-ray Disc. BDMV является форматом записи, как и DVD-video для DVD.

## BD-R (стр. 6)

BD-R (Blu-ray Disc Recordable) является записываемым один раз Blu-ray Disc. Так как материал можно записать и невозможно перезаписать, BD-R может использоваться для архивации данных или для хранения и распространения видеоматериала.

## BD-RE (стр. 6)

BD-RE (Blu-ray Disc Rewritable) является записываемым и перезаписываемым Blu-ray Disc.

## BD-ROM

BD-ROM диски (Blu-ray Disc Read-Only Memory) - это коммерчески производимые диски. В отличие от обычного кинофильмов или видеоматериала, данные диски обладают улучшенными функциями как интерактивный материал, управление меню с помощью всплывающих меню, выбор дисплея субтитров и показ слайдов. Хотя на BD-ROM могут содержаться данные любой формы, на большинстве BD-ROM дисков будут содержаться кинофильмы в формате высокой четкости для воспроизведения на проигрывателях Blu-ray Disc.

## Blu-ray Disc (BD) (стр. 6)

Формат диска, разработанный для записи/воспроизведения высокочеткого (HD) видеоматериала (для телевидения высокой четкости, др.), и для хранения большого объема данных. На односторонний Blu-ray Disc можно записать до 25 Гб, а на двусторонний Blu-ray Disc - до 50 Гб данных.

## Dolby Digital

Система звучания, разработанная Dolby Laboratories Inc., придающая среде кинотеатра звучанию, выводящемуся при подключении изделия к процессору или усилителю Dolby Digital.

## Dolby Digital Plus

Система звучания, разработанная в дополнение к Dolby Digital. Данная технология кодирования аудиосигналов поддерживает 7.1-канальное многоканальное объемное звучание.

## Dolby TrueHD

Dolby TrueHD является технологией кодирования без потерь, поддерживающей до 8 каналов многоканального объемного звучания для оптических дисков следующего поколения. Воспроизводимое звучание до единого бита соответствует исходному звучанию.

## DTS

Это система цифрового звучания, разработанная DTS, Inc. для использования в кинотеатрах.

## DTS-HD High Resolution Audio

DTS-HD High Resolution Audio является новой технологией, разработанной для формата оптического диска высокой четкости следующего поколения.

## DTS-HD Master Audio

DTS-HD Master Audio является технологией сжатия звучания без потерь, разработанной для формата оптического диска высокой четкости следующего поколения.

## DTS-HD Master Audio | Essential

DTS-HD Master Audio | Essential является технологией сжатия звучания без потерь, разработанной для формата оптического диска высокой четкости следующего поколения.

## DVD видео (стр. 6)

Формат диска, содержащий до восьми часов кинофильмов на диске такого же диаметра, как и CD. На односторонний односторонний DVD можно записать до 4,7 Гб; на двусторонний односторонний DVD - до 8,5 Гб; на односторонний двусторонний DVD - до 9,4 Гб; на двусторонний двусторонний DVD - до 17 Гб. Для эффективного сжатия видеоданных применяется формат MPEG 2. Это технология с переменной скоростью, кодирующая данные в соответствии с состоянием видеоматериала для воспроизведения высококачественного изображения. Аудиоинформация, записанная в многоканальном формате как Dolby Digital, позволяющая реалистично воспроизводить звучание.

## DVD-R/+R (стр. 6)

DVD+/-R - это записываемый один раз DVD. Так как материал можно записать и невозможно перезаписать, DVD+/-R может использоваться для архивации данных или для хранения и распространения видеоматериала. DVD+/-R имеет два различных формата: Формат VR и формат Video. DVD, созданные в формате Video, обладают таким-же форматом, как и DVD видеодиски, в то время как диски, созданные в формате VR (Video Recording) позволяют программировать или редактировать материал.

## DVD-RW/+RW (стр. 6)

DVD+/-RW - это записываемый и перезаписываемый DVD. Функция повторно записи позволяет выполнять редактирование. DVD+/-RW имеет два различных формата: Формат VR и формат Video. DVD, созданные в формате Video, обладают таким-же форматом, как и DVD видеодиски, в то время как диски, созданные в формате VR (Video Recording) позволяют программировать или редактировать материал.

## HDMI (стр. 16)

HDMI (High-Definition Multimedia Interface) - это интерфейс, поддерживающий видео и аудиосигналы через единое цифровое подключение. Подключение HDMI позволяет передавать от стандартных видеосигналов до видеосигналов высокой четкости и многоканальные аудиосигналы на аудио-видео компоненты как телевизоры с терминалом HDMI в цифровом виде без деградации.

## JPEG (стр. 10, 34)

JPEG (Joint Photographic Experts Group) является форматом сжатия данных фотографии и используется в большинстве цифровых фотокамер.

## MPEG-2

MPEG-2 (Moving Picture Experts Group phase 2) является одной из схем сжатия видеоданных и применяется к видеоматериалам DVD и цифровым трансляциям по всему миру. Некоторые Blu-ray Disc также используют MPEG-2 с высокой битовой скоростью.

### **x.v.Color**

x.v.Color воспроизводит более широкий диапазон цветов, чем раньше, отображая почти все цвета, видимые человеческим зрением. (На данной системе применяется только к файлам JPEG)

### **Возобновление воспроизведения (стр. 27)**

Если воспроизведение остановлено на середине, проигрыватель запоминает в памяти место остановки, и данная функция позволяет запускать воспроизведение с того места.

### **Всплывающее меню (стр. 28)**

На BD видео дисках имеется улучшенное управление меню. Всплывающее меню отображается при нажатии **POPUP MENU/MENU** во время воспроизведения и может управляться во время воспроизведения.

### **Главное меню (стр. 28)**

На BD/DVD видеодисках - меню для выбора таких параметров как раздел для воспроизведения и язык субтитров. На некоторых DVD видеодисках главное меню может обозначаться как «Основное меню».

### **Защита от копирования**

Данная функция служит для защиты от копирования. Невозможно будет скопировать диски, на которых записан сигнал защиты от копирования.

### **Линейные сигналы PCM**

Линейные сигналы PCM - это формат записи сигнала, используемый для Audio CD дисков и на некоторых DVD и Blu-ray дисках. Звучание на Audio CD дисках записывается с частотой 44,1 кГц/16 бит. (На DVD видео дисках звучание записывается с частотой между 48 кГц/16 бит и 96 кГц/24 бит, а на BD видео дисках - между 48 кГц/16 бит и 192 кГц/24 бит.)

### **Масштабирование DVD (стр. 27)**

Масштабирование (укрупнение) означает функцию на различных проигрывателях и устройствах, позволяющую укрупнить размер изображения с соответствии с размером видеоборудования как телевизор.

### **Меню диска (стр. 28)**

Можно выбирать такие параметры как язык субтитров или аудиоформат, используя меню, записанное на DVD видео диске.

### **Мульти-аудио**

Это функция на DVD и BD видео дисках. Данная функция позволяет записывать различные аудиодорожки для одного видеоматериала, что позволяет переключать аудиосигналы по желанию. (Данная функция может использоваться для дисков с несколькими аудиодорожками.)

### **Мульти-ракурс (стр. 38, 39, 40)**

Это функция на DVD и BD видео дисках. На некоторых дисках одна и та-же сцена может быть снята с различных ракурсов, и они сохраняются на одном диске, позволяя просматривать с различных ракурсов. (Данная функция может использоваться, если на диске записано несколько ракурсов.)

### **Номер главы**

Данные номера имеются на DVD и Blu-ray дисках. Когда на диске имеется два или более кинофильмов, данные кинофильмы нумеруются как глава 1, глава 2, др.

### **Номер дорожки (стр. 39, 40)**

Данные номера присваиваются дорожкам, записанным на аудио CD дисках. Они позволяют быстро найти определенные дорожки.

### **Номер раздела (стр. 39, 40)**

Разделы кинофильма или музыки, меньшие по сравнению с главами. Глава состоит из нескольких разделов. На некоторых дисках может иметься только один раздел.

### **Панорамирование и сканирование (PS 4:3) (стр. 42)**

Размер экрана со срезанными сторонами изображения, позволяющий просматривать широкоэкранный (16:9) материал на подключенном телевизоре с размером 4:3.

### **Переход (стр. 36)**

Данная функция возвращает на начало воспроизводящегося раздела (или дорожки), или переходит на начало следующего раздела (или дорожки).

### **Приложение BD-J**

Формат BD-ROM поддерживает Java для интерактивных функций. «BD-J» позволяет провайдером материалов почти неограниченные возможности при создании интерактивных глав на BD-ROM.

### **Прогрессивная развертка**

В сравнении с чересстрочной разверткой, создающей кадр попеременным отображением каждой второй строчки изображения (поле), прогрессивная развертка отображает все изображение за один раз в одном кадре. Это значит, что если чересстрочная развертка может отображать 30 кадров/60 полей за одну секунду, прогрессивная развертка может отображать 60 кадров за одну секунду. Общее качество картинок улучшается, и фотографии, текст и горизонтальные строчки отображаются более резко.

### **Региональный код**

Код, указывающий географический регион совместимости для BD/DVD.

### **Родительский контроль**

Для некоторых цифровых трансляций и BD/DVD видео дисков устанавливается уровень контроля для просмотра дисков, в зависимости от возраста зрителей. Данный проигрыватель позволяет устанавливать уровень контроля для просмотра таких трансляций и дисков.

### **Субтитры (стр. 38, 39, 40)**

Это строчки текста, отображающиеся в нижней части экрана, с переводом или изложением диалога. Они имеются на большинстве DVD и BD видео дисков.

### **Указатель времени**

Он обозначает время воспроизведения, прошедшее с запуска диска или главы. Он может использоваться для быстрого поиска определенной сцены. (Может не срабатывать для некоторых дисков.)

### **Формат конверта (LB 4:3) (стр. 42)**

Размер экрана с черными полосами сверху и снизу изображения, позволяющий просматривать широкоэкранный (16:9) материал на подключенном телевизоре с размером 4:3.

### **Чересстрочная развертка**

Формат чересстрочной развертки отображает каждую вторую строчку изображения как единое «поле», и является стандартным способом отображения изображения на телевизоре. Поле с четным номером отображает четные строки изображения, а поле с нечетным номером отображает нечетные строки изображения.

# Технические характеристики

## Общий раздел

Требования к питанию	От 110 В до 240 В, 50 Гц/60 Гц (Модель для стран ASEAN и Тайваня) От 220 В до 240 В, 50 Гц/60 Гц (Другие модели)
Энергопотребление (обычное)	BDP-LX53/BDP-330: 23 Ватт BDP-333: 20 Ватт
Энергопотребление (в режиме ожидания)	0,6 Ватт (Когда «Quick Start» установлен на «No»)
Габариты	BDP-LX53: 420 мм × 72,5 мм × 228 мм (Ш × В × Г) BDP-333: 420 мм × 67 мм × 228 мм (Ш × В × Г) BDP-330: 420 мм × 68 мм × 228 мм (Ш × В × Г)
Вес	BDP-LX53: 3,3 кг BDP-333/BDP-330: 2,5 кг
Рабочая температура	от 5 °С до 35 °С
Температура хранения	от -20 °С до 55 °С
Рабочая влажность	от 10 % до 80 % (без конденсации)
Телевизионная система	Система PAL/Система NTSC (Выводится система, записанная на диске.)

## Воспроизведение

Воспроизводимые диски	BD-ROM, BD-RE Dual Layer, BD-R Dual Layer, DVD Video, DVD-RW/-R/+RW/+R Dual Layer (Video/VR/AVCHD format), Audio CD (CD-DA), CD-RW/-R (CD-DA, файловый формат MP3, JPEG)
Региональный код	Модель для Европы: В или All Region для BD, 2 или ALL для DVD Модель для России: С или All Region для BD, 5 или ALL для DVD Другие модели: А или All Region для BD, 3 или ALL для DVD

## Вход/Выход

HDMI OUT	19-контактный стандартный коннектор HDMI (5 В, 250 мА)
COMPONENT VIDEO OUTPUT	Уровень выхода: Y: 1 Vp-p (75 Ом) Pв, Pк: 0,7 Vp-p (75 Ом) Гнезда: Гнездо RCA
VIDEO OUTPUT	Уровень выхода: 1 Vp-p (75 Ом) Гнездо: Гнездо RCA
DIGITAL OUT OPTICAL	Терминал: Квадратный оптический терминал
AUDIO OUTPUT	Уровень выхода: 2 В среднеквадр. (выходное сопротивление: 1 кОм) Гнезда: Гнездо RCA
USB	BDP-LX53, BDP-330: Два набора (1 передний, 1 задний), соответствует USB 2.0 High Speed (480 Мбит/с) BDP-333: Один набор, соответствует USB 2.0 High Speed (480 Мбит/с)
LAN (10/100)	10BASE-T/100BASE-TX

Технические характеристики и конструкция данного изделия могут изменяться без уведомления.

### **Примечание:**

В соответствии со статьей 5 Закона Российской Федерации "О защите прав потребителя" и Указанием Правительства Российской Федерации № 720 от 16 июня 1997 года корпорация Pioneer Europe NV устанавливает условие на следующую продолжительность срока службы официально поставляемых на Российский рынок товаров.

Аудио и видеооборудование: 7 лет

Переносное аудиооборудование: 6 лет

Другое оборудование (наушники, микрофон и т.д.): 5 лет

Автомобильная электроника: 6 лет

D3-7-10-6\_A1\_Ru

Зарегистрируйте Ваше изделие на <http://www.pioneer-rus.ru> (или <http://www.pioneer.eu>). Ознакомьтесь с преимуществами регистрации в Интернет

### **PIONEER CORPORATION**

1-1, Shin-ogura, Saiwai-ku, Kawasaki-shi, Kanagawa 212-0031, Japan

### **Корпорация Пайонир**

1-1, Син-Огура, Сайвай-ку, г. Кавасаки, префектура Канагава, 212-0031, Япония

### **Импортер: ООО "ПИОНЕР РУС"**

125040, Россия, г. Москва, ул. Правды, д.26 Тел.: +7(495) 956-89-01

### **PIONEER ELECTRONICS (USA) INC.**

P.O. BOX 1540, Long Beach, California 90801-1540, U.S.A. TEL: (800) 421-1404

### **PIONEER ELECTRONICS OF CANADA, INC.**

300 Allstate Parkway, Markham, Ontario L3R 0P2, Canada TEL: 1-877-283-5901, 905-479-4411

### **PIONEER EUROPE NV**

Haven 1087, Keetberglaan 1, B-9120 Melsele, Belgium TEL: 03/570.05.11

### **PIONEER ELECTRONICS ASIACENTRE PTE. LTD.**

253 Alexandra Road, #04-01, Singapore 159936 TEL: 65-6472-7555

### **PIONEER ELECTRONICS AUSTRALIA PTY. LTD.**

178-184 Boundary Road, Braeside, Victoria 3195, Australia, TEL: (03) 9586-6300

### **PIONEER ELECTRONICS DE MEXICO S.A. DE C.V.**

Bldv.Manuel Avila Camacho 138 10 piso Col.Lomas de Chapultepec, Mexico, D.F. 11000 TEL: 55-9178-4270

K002\_B2\_Ru

Издано Pioneer Corporation.

© Pioneer Corporation, 2010.

Все права защищены.