



Связывайтесь с SAMSUNG по всему миру

Если у вас есть предложения или вопросы по продуктам Samsung, связывайтесь с информационным центром Samsung.

Страна	Центр поддержки покупателей ☎	Веб-узел
RUSSIA	8-800-555-55-55	www.samsung.ru
Georgia	8-800-555-555	-
Armenia	0-800-05-555	-
Azerbaijan	088-55-55-555	-
KAZAKHSTAN	8-10-800-500-55-500	-
UZBEKISTAN	8-10-800-500-55-500	www.samsung.com/kz_ru
KYRGYZSTAN	00-800-500-55-500	www.samsung.com
TADJIKISTAN	8-10-800-500-55-500	www.samsung.com
UKRAINE	0-800-502-000	www.samsung.ua www.samsung.com/ua_ru
Belarus	810-800-500-55-500	-
Moldova	00-800-500-55-500	-

Производитель:

ООО «Самсунг Электроникс Рус Калуга», 249002, Калужская обл., Боровский р-н, д. Коряково, Первый Северный проезд, владение 1



BN68-02807C-00

© 2010 Samsung Electronics Co., Ltd. All rights reserved.

Плазменный телевизор руководство пользователя

SAMSUNG

SERIES  
6+

PS50C6500T  
PS58C6500T

# Плазменный телевизор руководство пользователя

## УДИВИТЕЛЬНЫЕ ВОЗМОЖНОСТИ

Благодарим за приобретение продукции компании Samsung. Для получения полного обслуживания зарегистрируйте свое устройство по адресу [www.samsung.ru/club/registration](http://www.samsung.ru/club/registration)

Модель \_\_\_\_\_ Серийный номер \_\_\_\_\_



Рисунки и иллюстрации в данном руководстве пользователя представлены только для справки. Они могут отличаться от реального внешнего вида устройства. Конструкция и характеристики устройства могут быть изменены без предварительного уведомления.

### Примечание относительно цифрового телевидения

1. Функции цифрового телевидения (DVB) доступны только в тех странах и регионах, где передаются цифровые наземные сигналы DVB-T (MPEG2 и MPEG4 AVC) или где имеется доступ к совместимой услуге кабельного телевидения DVB-C (MPEG2 и MPEG4 AAC). Узнайте у местного дилера о возможности приема сигнала DVB-T или DVB-C.
2. DVB-T – это стандарт цифрового наземного телевидения, принятый консорциумом европейских организаций DVB, а DVB-C – это стандарт цифрового кабельного телевидения. Однако некоторые дифференцированные функции, такие как EPG (Electric Programme Guide), VOD (Video on Demand) и другие, не входят в эту спецификацию. Поэтому в настоящее время они не работают.
3. Несмотря на то, что данный телевизор поддерживает последние стандарты DVB-T и DVB-C [с августа 2008 года], компания не гарантирует совместимость с последующими стандартами цифрового наземного телевидения DVB-T и цифрового кабельного вещания DVB-C.
4. В зависимости от того, в какой стране или регионе используется телевизор, некоторые поставщики услуг кабельного телевидения могут взимать отдельную плату за данную услугу. При этом пользователю необходимо будет принять условия предоставления услуги.
5. Некоторые функции цифрового ТВ могут быть недоступны в отдельных странах или регионах, кроме того, не все поставщики услуг кабельного телевидения могут обеспечить правильную работу DVB-C.
6. Для получения более подробной информации обратитесь в местный центр по обслуживанию клиентов Samsung.  
 Качество приема телепрограмм может варьироваться в разных странах в зависимости от способа телевидения. Чтобы узнать, можно ли повысить качество приема с помощью настроек телевизора, обратитесь к местному официальному дилеру SAMSUNG или в Центр обслуживания клиентов Samsung.

### Инструкции для пользователя

- **Неподвижное изображение**  
Не следует оставлять неподвижное изображение на плазменной панели более, чем на несколько минут (например при использовании игровой приставки), поскольку это может привести к возникновению эффекта остаточного изображения. Эффект остаточного изображения также известен как «выгорание экрана». Чтобы избежать подобной проблемы, уменьшите уровень яркости и контрастности экрана при воспроизведении неподвижных изображений (подробнее см. стр. 15 данного руководства).
- **Нагрев верхней части плазменного телевизора**  
Вследствие продолжительного использования верхняя часть устройства может нагреваться, так как тепло выделяется через вентиляционные отверстия в верхней панели изделия.  
Это нормальное явление, не указывающее на неисправность или дефект устройства.  
Не следует разрешать детям дотрагиваться до верхней части устройства.
- **Устройство издает легкое потрескивание.**  
Легкое потрескивание может возникнуть, когда экран устройства расширяется или сжимается из-за изменения условий окружающей среды, например температуры или влажности. Это нормальное явление, не указывающее на дефект устройства.
- **Дефекты ячеек**  
Плазменная панель состоит из множества пикселей (от 2 360 000 для уровня HD до 6 221 000 для уровня FHD) и ее изготовление требует использования наиболее совершенных технологий. Однако на экране может быть несколько темных или светлых пикселей. Эти отдельные пиксели не влияют на качество работы изделия.
- **Не включайте телевизор при температуре ниже 5°C.**
- **Длительное отображение неподвижного изображения может привести к неустраняемому повреждению плазменной панели.**  
 При длительном просмотре плазменного телевизора в формате 4:3 в его правой, левой и центральной частях могут появиться следы границ изображения. Причиной этого является неравномерное световое излучение в разных областях экрана. Воспроизведение дисков DVD или использование игровой приставки может привести к появлению на экране аналогичного эффекта.  
Повреждения, вызванные вышеуказанным эффектом, не подлежат гарантийному ремонту.
- **Остаточное изображение на экране.**  
Длительное воспроизведение неподвижных изображений при использовании видеоигр или компьютера может привести к появлению остаточных изображений на экране.  
Чтобы избежать подобной проблемы, уменьшите уровень яркости и контрастности экрана при длительном воспроизведении неподвижных изображений.
- **Гарантия**  
Гарантия не распространяется на повреждения, вызванные длительным отображением неподвижного изображения.  
Гарантия не распространяется на повреждения, связанные с выгоранием экрана.

# Содержание

<b>Начало работы</b> 4	4 Принадлежности 5 Обзор панели управления 6 Обзор пульта дистанционного управления 7 Подключение к антенне 7 Функция Plug & Play (исходная настройка)
<b>Подключение</b> 8	8 Подключение к устройству AV 9 Подключение к аудиоустройству 10 Смена источника входных сигналов
<b>Основные операции</b> 11	11 Работа с меню 11 Использование кнопки INFO – Текущая и следующая программы 11 Планирование просмотра 13 Меню Канал 15 Меню Изображение 18 Меню Звук 20 Меню Настройка 22 Меню Поддержка
<b>Дополнительные операции</b> 24	24 Подключение к компьютеру 25 Сетевое подключение 32 Media Play 39 Anynet+ 42 Служба Internet@TV 45 AllShare
<b>Прочее</b> 47	47 Телетекст на аналоговых каналах 48 Компоновка кабелей 49 Установка настенного крепления 50 Выбор пространства для безопасной установки 50 Крепление телевизора на стене 51 Поиск и устранение неисправностей 54 Технические характеристики 56 Указатель

## Значение символов

 TOOLS



Для использования этой функции необходимо нажать кнопку TOOLS на пульте дистанционного управления.



Примечание



Сенсорная кнопка

# Начало работы

## Принадлежности

- Убедитесь, что следующие принадлежности прилагаются к LED-телевизору. Если какой-либо элемент комплекта отсутствует, обратитесь к торговому представителю.
- Цвет и форма устройств могут различаться в зависимости от модели.
- Кабели, не входящие в комплект поставки, можно приобрести дополнительно.

- Пульт дистанционного управления и 2 батареи (AAA)
- Руководство пользователя
- Гарантийный талон, инструкция по технике безопасности (прилагается не во всех странах)
- Чистящая салфетка

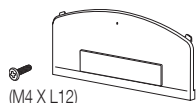

- Закрывающий кронштейн



- Подставка-держатель проводов

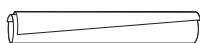

- Кабельная стяжка



- Держатель проводов (3 шт.)



- Адаптер SCART



- Компонентный адаптер



- Адаптер AV



- Ферритовый сердечник (2 шт.)



- Ферритовый сердечник (2 шт.)

- Ферритовый сердечник: ферритовые сердечники используются для защиты кабелей от повреждений. При подключении кабеля раскройте ферритовый сердечник и закрепите его вокруг кабеля вблизи разъема, как показано на рисунке.

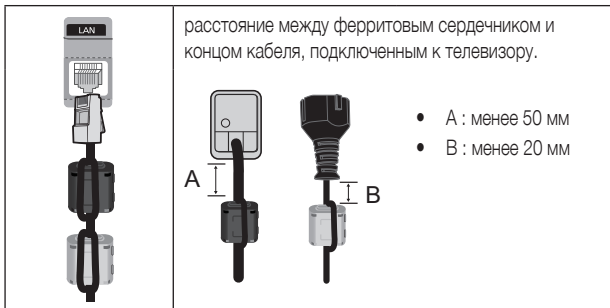

Рекомендации по установке на подставку см. в отдельном руководстве.

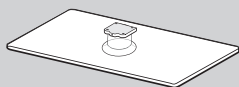

- Подставка (1 шт.)

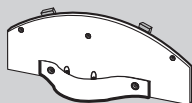

- Направляющий кронштейн (1 шт.)



5 шт. (M4 X L12)

5 шт. (M4 X L10)

- Винты

- Для обеспечения кабельного соединения высокого качества с данным продуктом следует использовать кабели, максимальная толщина которых не превышает указанные ниже значения.

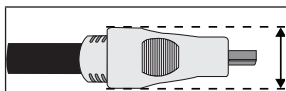







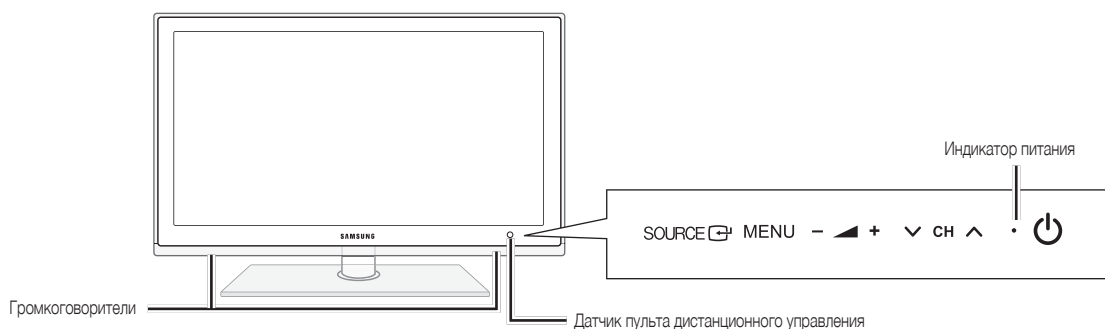





- Максимальная толщина – 14 мм (0,55 дюйма)

## Обзор панели управления

 Цвет и форма устройства могут различаться в зависимости от модели.



Датчик пульта дистанционного управления	Направляйте пульт дистанционного управления на эту точку на панели управления телевизора.
SOURCE 	Переключение между всеми доступными источниками входящего сигнала. Эта кнопка в экранном меню выполняет те же функции, что и кнопка ENTER  на пульте дистанционного управления.
MENU	Отображение экранного меню, в котором перечислены функции телевизора.
-  +	Настройка громкости. Кнопки -  + в экранном меню выполняют те же функции, что и кнопки  и  на пульте дистанционного управления.
 CH 	Переключение каналов. Кнопки  CH  в экранном меню выполняют те же функции, что и кнопки  и  на пульте дистанционного управления.
Индикатор питания	Мигает и отключается при включенном питании; горит в режиме ожидания.
 (питание)	Включение и выключение телевизора.

### Режим ожидания

Не оставляйте телевизор в режиме ожидания надолго (например, уезжая в отпуск). Даже когда питание выключено, устройство потребляет небольшое количество электроэнергии. Рекомендуется отключать кабель питания от сети.

# Начало работы

## Обзор пульта дистанционного управления

Это специальный пульт дистанционного управления для людей с плохим зрением. На кнопках питания, переключения каналов и настройки громкости имеются точки Брайля.

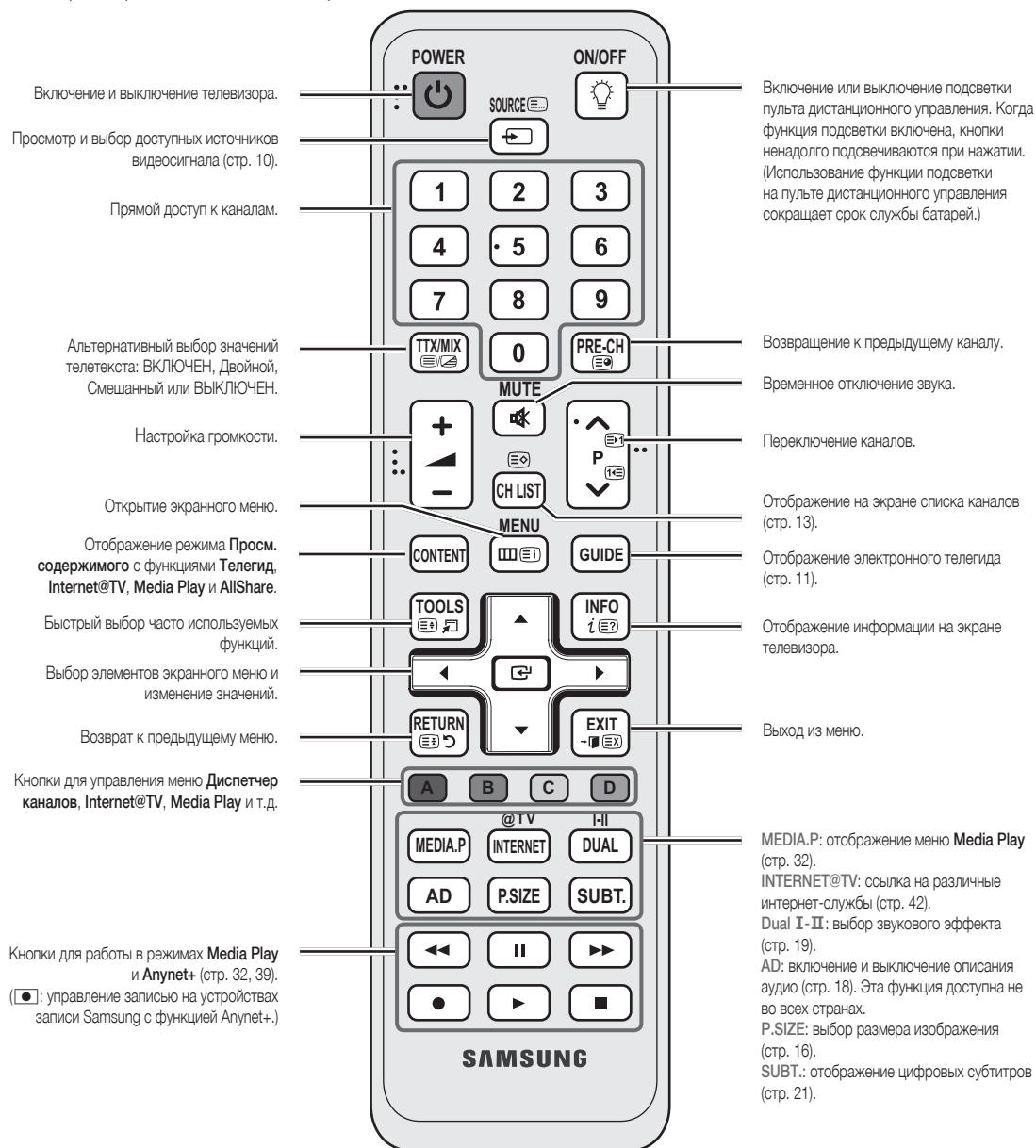

### Установка батарей (размер батарей: AAA)

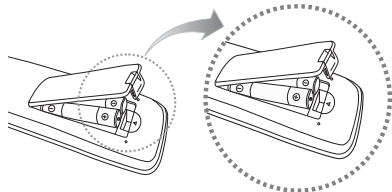

## 6 Русский

### ПРИМЕЧАНИЕ

- Используйте пульт дистанционного управления на расстоянии не более 7 метров от телевизора.
- На работу пульта дистанционного управления может влиять яркий свет. Старайтесь не включать рядом с телевизором люминесцентные или неоновые лампы.
- Цвет и форма могут различаться в зависимости от модели.

## Подключение к антенне

При первом включении телевизора основные параметры настраиваются автоматически.



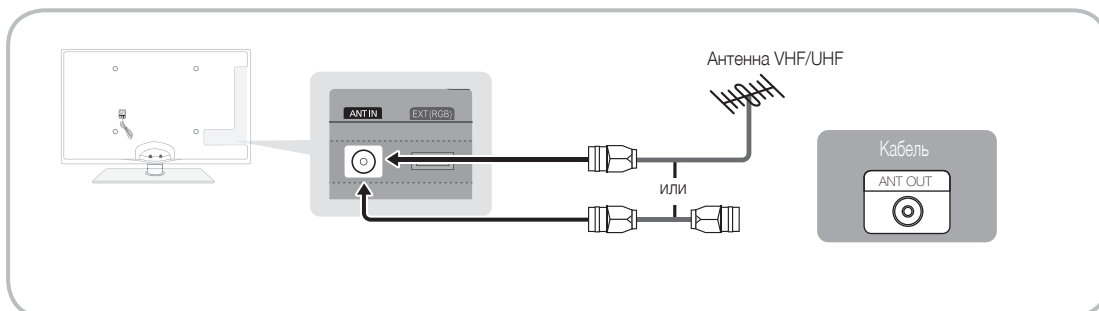







 Предварительная установка: подсоединение кабеля питания и антенны.



## Функция Plug & Play (исходная настройка)

При первом включении телевизора на экране последовательно отображаются инструкции по настройке основных параметров. Нажмите кнопку **POWER** . Функция **Plug & Play** доступна, если в качестве источника входного сигнала выбран режим ТВ.

 Чтобы вернуться к предыдущему шагу, нажмите красную кнопку.

<b>1</b>	Выбор языка	Выберите нужный параметр с помощью кнопки ▲ или ▼ и нажмите ENTER  . Выберите язык экранного меню.	
<b>2</b>	Выбор режима <b>Демонстрация</b> или <b>Домашний</b>	Выберите нужный параметр с помощью кнопки ◀ или ▶ и нажмите ENTER  . <ul style="list-style-type: none"> <li>Выберите режим <b>Домашний</b>. Режим <b>Демонстрация</b> предназначен только для точек розничной торговли.</li> <li>Чтобы вернуть настройки устройства из режима <b>Демонстрация</b> в стандартный режим <b>Домашний</b>: нажмите кнопку регулировки громкости на телевизоре. Когда появится экранное меню, нажмите и удерживайте кнопку <b>MENU</b> в течение 5 секунд.</li> </ul>	
<b>3</b>	Выбор страны	Выберите нужный параметр с помощью кнопки ▲ или ▼ и нажмите ENTER  . Выберите подходящую страну. Если нужной страны нет в списке, нажмите <b>Другое</b> .	
<b>4</b>	Выбор антенны	Выберите нужный параметр с помощью кнопки ▲ или ▼ и нажмите ENTER  . Выберите <b>Антенна</b> или <b>Кабель</b> .	
<b>5</b>	Выбор канала	Выберите нужный параметр с помощью кнопки ▲ или ▼ и нажмите ENTER  . Выбор источника канала для сохранения. Если в качестве источника антенны выбрать <b>Кабель</b> , появится возможность присвоить номера (частоты) каналам. Для получения дополнительных сведений выберите <b>Канал</b> → <b>Автонастройка</b> (стр. 13). <p> Если потребуется прервать процесс сохранения, нажмите кнопку ENTER  в любой момент.</p>	
<b>6</b>	Настройка <b>Режим часов</b>	<b>Режим часов</b> можно настроить вручную или автоматически. С помощью кнопки ▲ или ▼ выберите пункт <b>Авто</b> , затем нажмите кнопку ENTER  .	
<b>7</b>	<b>Часовой пояс</b>	С помощью кнопки ▲ или ▼ выберите часовой пояс, затем нажмите кнопку ENTER  . (зависит от страны)	
<b>8</b>	Просмотр <b>Руководство по соединению с ТВЧ.</b>	Будет указан метод подключения, обеспечивающий лучшее качество изображения на экране высокой четкости.	
<b>9</b>	<b>Приятного просмотра!</b>	Нажмите кнопку ENTER  .	

### Сброс настроек данной функции

Выберите **Настройка- Plug & Play** (исходная настройка). Введите 4-значный PIN-код. По умолчанию используется PIN-код «0-0-0-0». Если потребуется изменить PIN-код, используйте функцию **Изменение PIN**.

# Подключение

## Подключение к устройству AV

### С помощью кабеля HDMI или HDMI/DVI (до 1080p)

Допустимые устройства: проигрыватель DVD-дисков, проигрыватель дисков Blu-Ray, приемник кабельного/спутникового телевидения (видеоприставка), приемник кабельного/спутникового телевидения высокой четкости (видеоприставка)

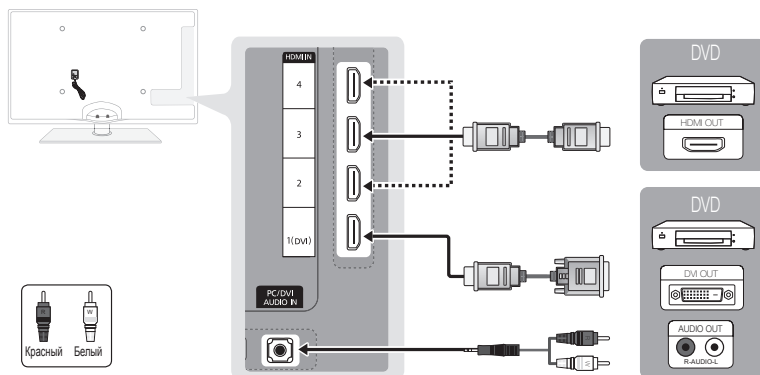

#### HDMI IN 1(DVI), 2, 3, 4, PC/DVI AUDIO IN

- При подключении с помощью кабеля HDMI/DVI для просмотра видео следует использовать разъем HDMI IN 1(DVI). Для проигрывателя DVD-дисков, приемника кабельного / спутникового телевидения высокой четкости (видеоприставки), приемника кабельного/спутникового телевидения (видеоприставки) может потребоваться кабель DVI-HDMI или адаптер DVI-HDMI. Для передачи звука требуется разъем PC/DVI AUDIO IN.
- Если подключенное внешнее устройство (проигрыватель DVD, проигрыватель Blu-ray, приемник кабельного или спутникового телевидения (видеоприставка) поддерживает версии HDMI только до 1.3, то телевизор может работать неправильно, например, пропадет изображение или звук, появится раздражающее мерцание, исказится цвет.
- Если звук не появился после подключения кабеля HDMI, проверьте версию HDMI внешнего устройства. Если есть сомнения, что версия устройства ниже 1.3, свяжитесь с поставщиком внешнего устройства, узнайте версию HDMI и при необходимости закажите обновление.
- Рекомендуется приобрести сертифицированный кабель HDMI. При использовании других кабелей может отсутствовать изображение на экране или произойти ошибка подключения.



### С помощью компонентного кабеля (до 1080p) или аудио-/видео кабеля (только 480i) и кабеля Scart

Допустимые устройства: проигрыватель DVD-дисков, проигрыватель дисков Blu-Ray, приемник кабельного или спутникового телевидения (видеоприставка), видеомагнитофон

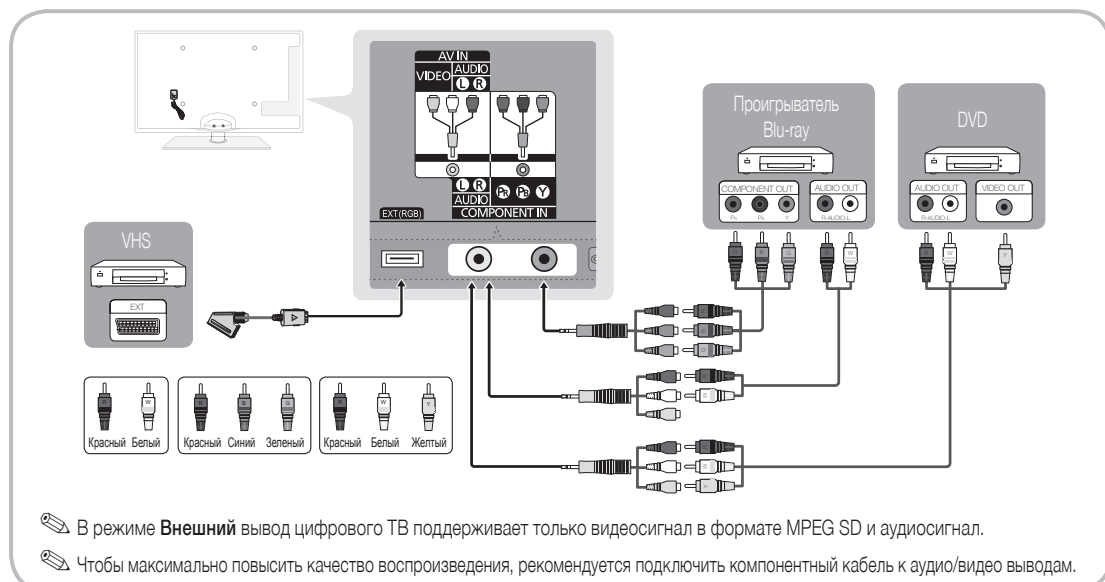

### Подключение к аудиоустройству

### С помощью оптического кабеля (цифрового), аудиокабеля (аналогового) или кабеля для наушников

Допустимые устройства: цифровая аудиосистема, усилитель, домашний кинотеатр с DVD-проигрывателем

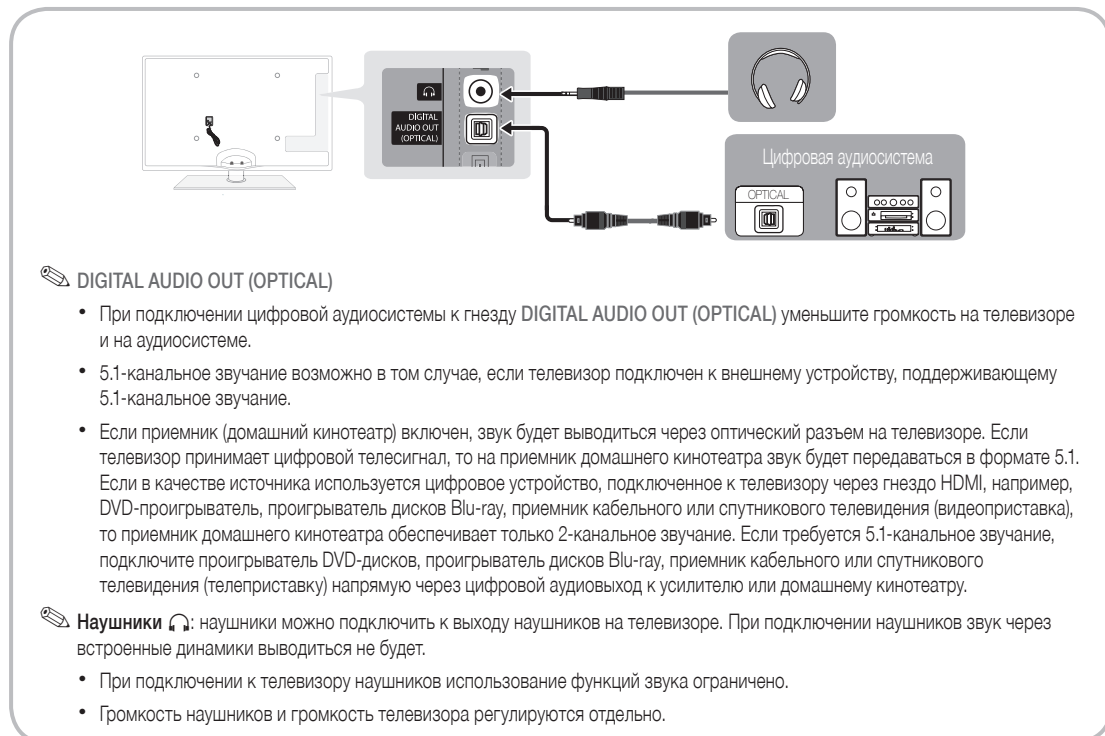

# Подключение

## ПОДКЛЮЧЕНИЕ ЧЕРЕЗ ГНЕЗДО COMMON INTERFACE

Для просмотра платных каналов необходимо установить карту CI CARD или CI+ CARD.

- Если этого не сделать, отобразится сообщение «Сигнал закодирован».
- Через 2-3 минуты после установки на экране отобразится информация о согласовании, содержащая номер телефона, идентификатор карты CI CARD или CI+ CARD, идентификатор хоста и другие сведения. Если появится сообщение об ошибке, обратитесь к поставщику услуги.
- После того, как настройка сведений о каналах будет закончена, на экране отобразится сообщение «Обновление завершено», сигнализирующее, что список каналов обновлен.

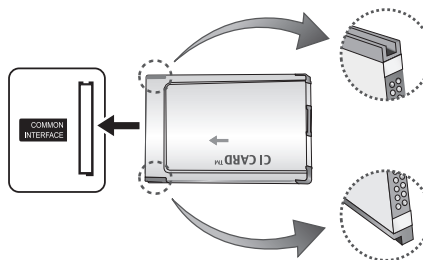

### ПРИМЕЧАНИЕ

- Карту CI CARD или CI+ CARD можно приобрести у местного поставщика услуг кабельного телевидения.
- Извлекайте карту CI CARD или CI+ CARD, аккуратно придерживая ее, поскольку падение карты может привести к ее повреждению.
- Вставляйте карту CI CARD или CI+ CARD в направлении, указанном на ней.
- Расположение гнезда COMMON INTERFACE может отличаться в зависимости от модели устройства.
- В некоторых странах и регионах карты CI CARD или CI+ CARD не поддерживаются. Уточните это у официального дилера.
- При возникновении проблем обратитесь к поставщику услуги.
- Вставьте карту CI CARD или CI+ CARD, поддерживающую текущие настройки антенны. Изображение на экране будет отсутствовать или искажено.

## Смена источника входных сигналов

### Список источников

Используется для выбора телевизора или других внешних источников ввода, подключенных к телевизору, например, DVD-проигрывателей, проигрывателей дисков Blu-ray, приемников кабельного или спутникового телевидения (видеоприставок).



- **ТВ / Внешний / ПК / AV / Компонент / HDMI1/DVI / HDMI2 / HDMI3 / HDMI4 / USB**

Подключенные источники входных сигналов выделяются в меню **Список источников**.

**Внешний** и **ПК** включены всегда.

### Редактир. назв.

- **VHS / DVD / Кабельное ТВ / Спутниковая прист. / PVR / AV ресивер / Игра / Камера / ПК / DVI PC / Устройства DVI / ТВ / IP ТВ / Blu-ray / HD DVD / DMA:** укажите название устройства, подключенного к входным разъемам, для упрощения процедуры выбора источника.

Если к разъему HDMI IN 1(DVI) подключен компьютер с разрешением 1920 x 1080 и частотой 60 Гц, то необходимо выбрать режим **DVI PC** в меню **Редактир. назв.**

Если к разъему HDMI IN 1(DVI) подключен кабель HDMI/DVI, то необходимо установить режим **DVI PC** или **Устройства DVI** в меню **Редактир. назв.**

# Основные операции

## Работа с меню

Прежде чем приступить к использованию телевизора, просмотрите следующие инструкции, чтобы знать, как осуществляется навигация по меню для выбора и настройки различных функций.

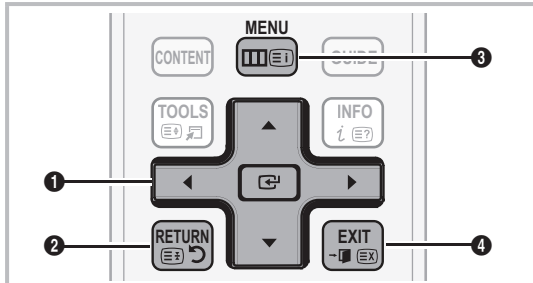

- 1 ENTER / кнопка управления: перемещение курсора для выбора пункта меню. Подтверждение настройки.
- 2 Кнопка RETURN: возврат к предыдущему меню.
- 3 Кнопка MENU: вызов главного экранного меню.
- 4 Кнопка EXIT: выход из экранного меню.

### Использование экранных меню

Набор доступных параметров зависит от того, какое меню выбрано.

1	MENU	На экране отображаются пункты главного меню: <b>Изображение, Звук, Канал, Настройка, Вход, Приложение, Поддержка.</b>
2	▲ / ▼	Для выбора пункта меню используйте кнопки ▲ и ▼.
3	ENTER	Нажмите ENTER  для перехода в подменю.
4	▲ / ▼	Для выбора подменю используйте кнопки ▲ и ▼.
5	◀ / ▶	Для выбора значений используйте кнопки ◀ и ▶. Способ настройки экранного меню может отличаться в зависимости от его типа.
6	ENTER	Нажмите ENTER  для завершения настройки.
7	EXIT	Нажмите EXIT.

## Использование кнопки INFO – Текущая и следующая программы

На дисплее отображается номер текущего канала и состояние некоторых настроек аудио и видео.



В окне текущей и следующей программы отображаются ежедневно обновляемые сведения о телепрограммах, идущих на всех каналах в определенное время.

- Чтобы найти нужную программу на текущем канале, воспользуйтесь кнопками ◀ и ▶.
- Чтобы просмотреть программу телепередач для других каналов, воспользуйтесь кнопками ▲ и ▼. Если необходимо перейти на выбранный канал, нажмите кнопку ENTER .

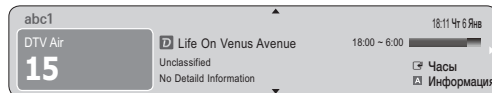

## Планирование просмотра

### Телегид

Сведения о программах в электронном телегиде (EPG) предоставляются вещательными компаниями. Используя программу телепередач, составленную вещательной компанией, можно заранее выбрать программы для просмотра, чтобы в указанное время телевизор автоматически переключился на нужный канал. В зависимости от состояния канала сведения о программах могут быть устаревшими или не отображаться вовсе.



### Использование функции просмотра каналов



# Основные операции

## Использование функции запланированного просмотра

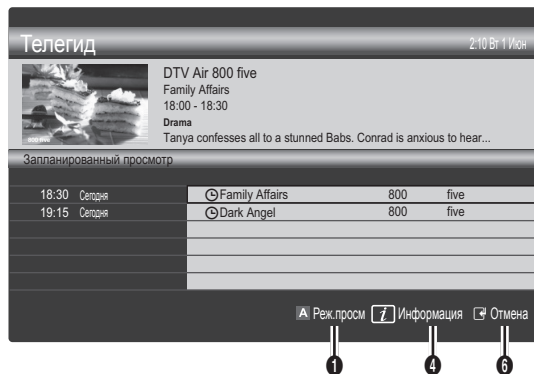

- 1 **Красная (Реж.просм):** просмотр списка программ, которые уже воспроизводятся или скоро начнутся.
- 2 **Желтая (+24 часа):** просмотр списка программ, которые будут транслироваться через 24 часа.
- 3 **Синяя (Реж.кан.):** выбор типа каналов, которые будут отображаться в окне **Просм.канал.. (Все , ТВ , Радио , Данные/др. , Мой канал 1-4 )**
- 4 **Информация:** просмотр сведений о выбранной программе.
- 5 **Страница):** переход к предыдущей или следующей странице.
- 6 **Кнопка ENTER**
  - Если выбрана текущая программа, она начинает воспроизводиться.
  - Если выбрана предстоящая программа, она резервируется для просмотра. Чтобы отменить запланированный просмотр, нажмите ENTER еще раз и выберите пункт **Отмена расписаний**.

## Диспетчер каналов

Удаление каналов, выбор избранных каналов, а также использование телегида по цифровому телевидению. Выбор каналов на экранах **Каналы** , **Мои каналы** или **Запланировано**.

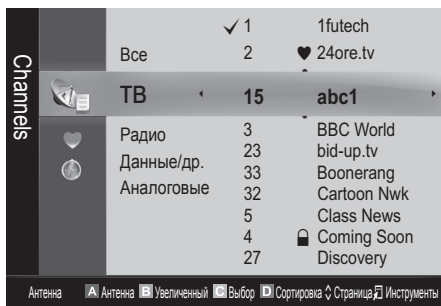

- **Каналы:** просмотр списка каналов конкретного типа.
- **Мои каналы:** отображение группы каналов.
- **Запланировано:** отображение всех программ, запланированных для просмотра.

Использование цветных кнопок в окне **Диспетчер каналов**

- **Красная (Антенна):** переключение источников **Антенна** и **Кабель**.
- **Зеленая (Увеличенный):** увеличение или уменьшение номера канала.
- **Желтая (Выбор):** выберите нужные каналы и нажмите желтую кнопку, чтобы одновременно настроить выбранные каналы. Слева от выбранных каналов отобразится метка ✓.
- **Синяя (Сортировка):** сортировка списка по имени или номеру канала.
- **Страница):** переход к предыдущей или следующей странице.
- **Инструменты):** отображение меню параметров **Диспетчер каналов**. (Меню параметров может отличаться в зависимости от ситуации.)

## Значки состояния каналов

Значки	Значение
<b>A</b>	Аналоговый канал.
✓	Выбранный канал.
♥	Канал, добавленный в список избранных.
📺	Принимаемая в текущий момент программа.
🔒	Заблокированный канал.
🕒	Запланированная программа.

## Работа с избранными каналами

### ♥ Мои каналы

(в окне **Диспетчер каналов**)

Отображение всех избранных каналов.

- **Изменить мои каналы (TOOLS):** перемещение выбранных каналов в нужную группу избранных каналов.

Канал будет отмечен значком "♥" и добавлен в список избранных.

1. Выберите канал и нажмите кнопку **TOOLS**.
2. Добавьте или удалите канал из группы 1, 2, 3 или 4 избранных каналов.
  - Можно выбрать несколько групп.

3. Внеся необходимые изменения, можно просмотреть список каналов для каждой группы в разделе «Мои каналы».

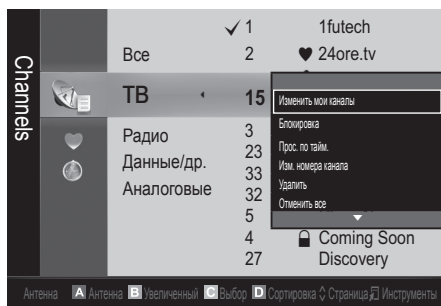

## Список каналов

Просмотр всех найденных каналов.



### Меню Канал

## Перенастройка каналов

### Антенна (Антенна / Кабель)

Для запоминания доступных каналов сначала следует указать тип источника сигнала, подключенного к телевизору: антенна или кабель.

### Страна

Появится окно ввода PIN-кода. Введите 4-значный PIN-код.

- **Цифровой канал:** изменение страны для приема цифровых каналов.
- **Аналоговый канал:** изменение страны для приема аналоговых каналов.

## Автонастройка

Автоматическое сканирование каналов и сохранение их в память телевизора.

- ✎ Автоматически присвоенные номера программ могут не соответствовать реальным или желаемым номерам программ. Если канал заблокирован с помощью функции **Замок**, отобразится окно ввода PIN-кода.

- **Источник антенны (Антенна / Кабель) **TOOLS****: выберите источник сигнала телевидения.

- **Источник канала (Цифр. и аналог. / Цифровые / Аналоговые):** выбор источника канала для сохранения.

При выборе меню **Кабель** → **Цифр. и аналог.** или **Цифровые:** укажите значение для поиска кабельных каналов.

**Режим поиска (Полный / Сеть / Быстрый):** сканирование всех каналов действующих телевизионных станций и сохранение их в память телевизора.

- ✎ При выборе режима **Быстрый** параметры **Сеть**, **Идентиф. сети**, **Частота**, **Модуляция**, **Скорость передачи** можно задать вручную с помощью соответствующей кнопки на пульте дистанционного управления.

**Сеть (Авто / Ручной):** выбор в качестве режима настройки **Идентиф. сети** значения **Авто** или **Ручной**.

**Идентиф. сети:** если для параметра **Сеть** выбран режим **Ручной**, то значение параметра **Идентиф. сети** можно задать с помощью цифровых кнопок.

**Частота:** отображение частоты канала. (зависит от страны).

**Модуляция:** отображение доступных значений модуляции.

**Скорость передачи:** отображение допустимых значений скорости передачи.

## Ручная настройка

Поиск канала вручную и его сохранение в памяти телевизора.

- ✎ Если канал заблокирован с помощью функции **Замок**, отобразится окно ввода PIN-кода.

- **Цифровой канал:** после завершения сканирования список каналов обновляется.

- ✎ При выборе меню **Антенна** → **Антенна: Канал**, **Частота**, **Полоса пропуск**.

- ✎ При выборе меню **Антенна** → **Кабель: Частота**, **Модуляция**, **Скорость передачи**

- **Аналоговый канал (Программа, Система цвета, Система звука, Канал, Поиск):** если звук не слышен или имеются сильные помехи, поменяйте стандарт звука.

- ✎ Режим каналов

- **P** (Режим программы): после настройки всем станциям телевидения в регионе присваиваются номера от P0 до P99. В этом режиме можно выбрать канал, введя присвоенный ему номер.
- **C** (режим канала с антенны) / **S** (режим кабельного канала): в этих режимах можно выбрать канал с антенны или кабельный канал, введя присвоенный ему номер.

# Основные операции

## Редактирование каналов

### Меню параметров диспетчера каналов

(в окне **Диспетчер каналов**)

1. Выберите канал и нажмите кнопку **TOOLS**.
  2. Измените имя или номер канала с помощью меню **Изменить название канала** или **Изм. номера канала**.
- **Изменить название канала** (только для аналоговых каналов): присвоение каналу нового имени.
  - **Изм. номера канала** (только для цифровых каналов): ввод нового номера с помощью цифровых кнопок.

## Другие операции

### Кабельные параметры поиска

(зависит от страны)

Установка дополнительных параметров поиска, таких как частота и скорость передачи символов для поиска кабельной сети.

- **Частота начала / Частота окончания:** выбор частоты начала и окончания (зависит от страны).
- **Модуляция:** отображение доступных значений модуляции.
- **Скорость передачи:** отображение допустимых значений скорости передачи.

## Диспетчер каналов

### Меню параметров Диспетчер каналов

Настройте все каналы с помощью параметров меню **Диспетчер каналов** (**Блокировка / Разблокировка**, **Прос. по тайм.**, **Сортировка**, **Удалить**, **Выбрать все / Отменить все**). Набор элементов в меню параметров может варьироваться в зависимости от состояния канала.

1. Выберите канал и нажмите кнопку **TOOLS**.
  2. Выберите функцию и измените ее настройки.
- **Блокировка / Разблокировка:** заблокированные каналы нельзя выбирать и просматривать.

### ПРИМЕЧАНИЕ

- Эта функция доступна, только если для параметра **Замок** установлено значение **Вкл.**.
  - Появится окно ввода PIN-кода. Введите 4-значный PIN-код. По умолчанию используется PIN-код "0-0-0-0". PIN-код можно изменить, выбрав пункт **Изменение PIN**.
- **Прос. по тайм.:** Можно настроить автоматическое включение нужного канала в заданное время. Сначала необходимо настроить текущее время.
-  При просмотре цифрового канала нажмите кнопку **▶**, чтобы на экране отобразилось название программы.

- **Сортировка** (только для аналоговых каналов): можно изменять программные номера сохраненных каналов. Эта функция может понадобиться после автоматической настройки каналов.

- **Удалить:** можно удалить канал, чтобы отобразить необходимые каналы.

- **Выбрать все / Отменить все:** в окне диспетчера каналов можно выделить все каналы или полностью снять выделение.

## Запланировано

(в окне **Диспетчер каналов**)

Можно просматривать, изменять или удалять программы, запланированные для просмотра.

- **Изменение информации:** изменение программы, запланированной для просмотра.
- **Отмена расписаний:** отмена программы, запланированной для просмотра.
- **Информация:** отображение программы, запланированной для просмотра (а также изменение сведений о ней).
- **Выбрать все / Отменить все:** выбор всех программ, запланированных для просмотра, или полная отмена выбора.

## Передача списка каналов

Появится окно ввода PIN-кода. Введите 4-значный PIN-код. Импорт или экспорт карты каналов. Для использования данной функции необходимо подключить память USB.

- **Импорт с USB:** импорт списка каналов с USB.
- **Экспорт на USB:** экспорт списка каналов на USB. Эта функция доступна, когда выполнено подключение к порту USB.

## Точная настройка

(только для аналоговых каналов)

Если сигнал слабый или искаженный, то можно выполнить его точную настройку вручную.

 Точно настроенные каналы отмечаются звездочкой «\*».

 Чтобы сбросить точную настройку, выберите пункт **Сброс**.

## Меню Изображение

### Изменение предварительно настроенного режима изображения

#### Режим

Выберите тип изображения.

- **Динамический:** для просмотра в комнате с ярким освещением.
- **Стандартный:** для просмотра в комнате с нормальным освещением.
- **Спокойный режим:** для просмотра с минимальной нагрузкой на глаза.  
 Спокойный режим недоступен в режиме ПК.
- **Кино:** для просмотра фильмов в темной комнате.

### Настройка параметров изображения

#### Свет ячейки / Контраст / Яркость / Четкость / Цвет / Тон(З/К)



Качество изображения можно настроить с помощью нескольких параметров.

##### ПРИМЕЧАНИЕ

- В режимах **ТВ**, **Внешний**, **AV** в системе PAL функция **Тон(З/К)** недоступна.
- В режиме ПК можно изменять только параметры **Свет ячейки**, **Контраст** и **Яркость**.
- Настройки можно задать и сохранить для каждого внешнего устройства, подключенного к телевизору.

### Решения для экономии электроэнергии

#### Экономный режим

- **Экон. энергии (Выкл. / Низкий / Средний / Высокий / Откл. экран)**  : настройка яркости телевизора для снижения потребления энергии. Если выбрать значение **Откл. экран**, то экран погаснет и останется только звук. Нажмите любую кнопку, кроме кнопки регулировки громкости, чтобы включить экран. Перед повторным включением экрана в течение 4 секунд отображаются помехи.
- **Датчик экон. реж. (Выкл. / Вкл.):** автоматическое изменение настроек изображения в соответствии с уровнем освещения для экономии электроэнергии.  
 Если изменить режим **Свет ячейки**, то для параметра **Датчик экон. реж.** автоматически установится значение **Выкл.**
- Мин. свет ячейки :** если для параметра **Датчик экон. реж.** выбрано значение **Вкл.**, то минимальную яркость экрана можно настроить вручную.  
 Если для **Датчик экон. реж.** установлено значение **Вкл.**, то яркость экрана будет меняться (немного увеличиваться или уменьшаться) в зависимости от интенсивности окружающего освещения.

- **Режим ожидания (Выкл. / 15 мин / 30 мин / 60 мин):** Для предотвращения ненужного потребления энергии настройте, как долго телевизор должен оставаться включенным при отсутствии принимаемого сигнала.

 Не работает, если компьютер находится в режиме энергосбережения.

### Изменение параметров изображения



#### Дополнительные параметры

(доступно в режиме **Стандартный / Кино**)

Можно выполнить расширенную настройку параметров экрана, включая цвет и контрастность.

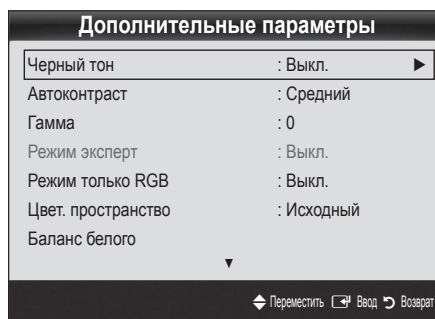
 В режиме ПК можно изменять только параметры **Автоконтраст**, **Гамма** и **Баланс белого**.



- **Черный тон (Выкл. / Темный / Темнее / Самый темный):** выбор уровня черного для настройки глубины экрана.
- **Автоконтраст (Выкл. / Низкий / Средний / Высокий):** настройка контрастности экрана.
- **Гамма:** настройка интенсивности главных цветов.
- **Режим эксперт (Выкл. / Режим1 / Режим2):** при запуске функции **Режим эксперт** можно выполнить калибровку изображения без генератора или фильтра. Если экранное меню исчезнет или будет открыто меню, отличное от **Изображение**, настройки калибровки будут сохранены, а окно **Режим эксперт** закроется.  
 Когда запущена функция **Режим эксперт**, звук не выводится.  
 Включена только при выборе DTV/Component (Компонент)/HDMI.
- **Режим только RGB (Выкл. / Красный / Зеленый / Синий):** параметры **Цвет** или **Тон(З/К)** для цветов изображения **Красный**, **Зеленый** или **Синий** можно настроить на внешнем устройстве (DVD-проигрывателе, домашнем кинотеатре и т.п.).
- **Цвет. пространство (Авто / Исходный / Пользовательский):** настройка диапазона цветов, доступных для воспроизведения изображений. Чтобы настроить компоненты **Цвет**, **Красный**, **Зеленый**, **Синий** и **Сброс**, выберите для параметра **Цвет. пространство** значение **Пользовательский**.

# Основные операции

- **Баланс белого:** настройка цветовой температуры для более естественного изображения.  
**К: смещ. / З: смещ. / С: смещ.:** настройка степени темноты основных цветов (красного, зеленого, синего).  
**К: усил. / З: усил. / С: усил.:** настройка яркости основных цветов (красного, зеленого, синего).  
**Сброс:** восстановление стандартных настроек **Баланс белого**.
- **Бал. бел. по 10 т. (Выкл. / Вкл.):** управление балансом белого с интервалом в 10 пунктов путем настройки яркости красного, зеленого и синего цветов.
  - ✎ Режим xvYCC доступен, когда для просмотра выбран режим **Кино**, а для внешнего источника – режим HDMI или Компонент.
  - ✎ Некоторые внешние устройства могут не поддерживать данную функцию.
- **Интервал:** выбор интервала.
- **Красный:** настройка уровня красного.
- **Зеленый:** настройка уровня зеленого.
- **Синий:** настройка уровня синего.
- **Сброс:** восстановление стандартного значения параметра **Бал. бел. по 10 т.**
- **Телесный оттенок:** выделение розового оттенка.
- **Улучшение кромок (Выкл. / Вкл.):** выделение границ объекта.
- **xvYCC (Выкл. / Вкл.):** если режим xvYCC включен, то детализация и цветовое пространство увеличиваются при просмотре фильмов из внешнего источника (например, проигрывателя DVD), подключенного к разъемам HDMI или COMPONENT IN.
  - ✎ Режим xvYCC доступен, когда для просмотра выбран режим **Кино**, а для внешнего источника – значение HDMI или Компонент.
  - ✎ Некоторые внешние устройства могут не поддерживать данную функцию.

## Параметры изображения

- ✎ В режиме ПК можно изменять только параметры **Оттенок**, **Размер** и **Защита от выгорания**.

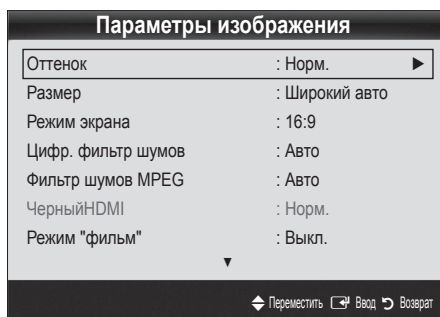

- **Оттенок (Хол. / Норм. / Теплый1 / Теплый2)**
  - ✎ **Теплый1** и **Теплый2** недоступны в режиме **Динамический**.
  - ✎ Настройки можно задать и сохранить для каждого внешнего устройства, подключенного к телевизору.
- **Размер:** для приемника кабельного/спутникового телевидения также может быть предусмотрено несколько вариантов размера экрана. Однако настоятельно рекомендуется отдавать предпочтение формату 16:9.
  - ✎ **Широкий авто:** автоматическая настройка размера изображения под формат 16:9.
  - ✎ **16:9:** настройка размера изображения под формат 16:9 для просмотра DVD-дисков или телепередач.
  - ✎ **Широк. увел.:** увеличение размера изображения от 4:3.
    - ✎ Параметр **Позиция** можно настроить с помощью кнопок ▲ и ▼.
  - ✎ **Увеличенный:** увеличение изображения в формате 16:9 (в вертикальном направлении) по размеру экрана.
    - ✎ Параметры **Позиция** и **Размер** можно настроить с помощью кнопок ▲ и ▼.
  - ✎ **4:3:** стандартная настройка для просмотра фильмов или обычных телепрограмм.
    - ✎ Формат 4:3 не рекомендуется использовать в течение длительного времени. Границы изображения по краям экрана могут вызвать эффект остаточного изображения (выгорание экрана), который не покрывается гарантией.



**По разм. экрана:** просмотр полноразмерного изображения без обрезки при приеме сигналов HDMI (720p / 1080i / 1080p) или Компонент (1080i / 1080p).

### ПРИМЕЧАНИЕ

- Размер изображения может варьироваться в зависимости от источника входного сигнала.
- Набор доступных элементов зависит от того, какой режим выбран.
- В режиме ПК доступны только форматы **16:9** и **4:3**.
- Настройки можно задать и сохранить для каждого внешнего устройства, подключенного к телевизору.
- После выбора параметра **По разм. экрана** в режиме **HDMI** (1080i / 1080p) или **Компонент** (1080i / 1080p) настройте параметры **Позиция** или **Размер** с помощью кнопок ▲, ▼, ◀ и ▶.
- Если включить функцию **По разм. экрана**, когда выбран вход HDMI 720p, то первая строка будет обрезана сверху, снизу, слева и справа, как при использовании функции нерабочей области.



- **Режим экрана (16:9 / Широко. увел. / Увеличенный / 4:3):** эта функция доступна, только если в качестве размера изображения выбрано значение **Широкий авто**. Можно выбрать формат 4:3 WSS (Wide Screen Service) или исходный размер. В разных странах Европы требования к размерам изображений отличаются.

 Эта функция недоступна в режимах ПК, Компонент и HDMI.

- **Цифр. фильтр шумов (Выкл. / Низкий / Средний / Высокий / Авто / Автовизуализация):** если уровень сигнала невысок, то изображение может застывать или раздваиваться. Чтобы улучшить изображение, выберите один из параметров.

**Автовизуализация:** отображение интенсивности текущего сигнала и уровня шумоподавления при переключении аналоговых каналов.

 Только для аналоговых каналов.

- **Фильтр шумов MPEG (Выкл. / Низкий / Средний / Высокий / Авто):** сокращение шумов MPEG для повышения качества изображения.

- **Черный HDMI (Норм. / Низкий):** выбор уровня черного для настройки глубины экрана.

 Только в режиме HDMI (сигналы RGB).

- **Режим "фильм" (Выкл. / Авто1 / Авто2):** настройка телевизора на автоматическое распознавание и обработку видеосигналов со всех источников, а также на регулировку оптимального качества изображения.

 Только в режимах ТВ, AV, КОМПОНЕНТ (480i / 1080i) и HDMI (480i / 1080i).

- **Защита от выгорания:** чтобы уменьшить риск выгорания экрана, в данном устройстве используется специальная технология защиты. Параметр времени позволяет настроить частоту перемещения в минутах.

**Сдвиг пикселей (Выкл. / Вкл.):** с помощью этой функции можно каждую минуту сдвигать пиксели изображения на плазменном экране в горизонтальном или вертикальном направлении, чтобы максимально уменьшить остаточное изображение.

 Оптимальные условия для сдвига пикселей

	Элемент	ТВ/AV/Компонент/ HDMI/ПК
По горизонтали	0~4	4
По вертикали	0~4	4
Время (минут)	1-4 мин	4 мин

 Размер **Сдвиг пикселей** может отличаться в зависимости от размера монитора (в дюймах) и режима.

 Эта функция недоступна в режиме **По разм. экрана**.

**Время автозащиты (10 мин. / 20 мин. / 40 мин. / 1 час / Выкл.):** если на экране сохраняется неподвижное изображение в течение определенного времени, установленного пользователем, запускается экранная заставка, чтобы предотвратить появление на экране остаточных изображений.

**Прокрутка:** эта функция помогает устранить остаточные изображения с экрана посредством перемещения всех пикселей на плазменной панели в соответствии со схемой. данную функцию рекомендуется использовать при появлении на экране остаточных изображений или символов, особенно если в течение долгого времени на экране воспроизводилось неподвижное изображение.

 Для результативного устранения с экрана остаточных изображений необходимо включить соответствующую функцию на длительное время (приблизительно на 1 час). Если с первого раза удалить остаточное изображение не удалось, запустите функцию еще раз.

 Чтобы отменить функцию, нажмите любую кнопку на пульте дистанционного управления.

**Серый сбоку (Светлый / Темный):** защита экрана от повреждений при просмотре телепрограмм в формате 4:3 благодаря настройке баланса белого по левому и правому краям.

## Сброс настроек изображения (OK / Отмена)

Восстановление значений по умолчанию для текущих параметров изображения.

## Настройка подключения телевизора к компьютеру

Настройка источника входного сигнала для компьютера.

## Автоподстройка

Автоматическая настройка частоты и положения, а также точная настройка.

 Эта функция недоступна при использовании кабеля HDMI/DVI.

## Экран

- **Грубо / Точно:** устранение или сокращение помех. Если уровень помех не удалось снизить с помощью функции точной настройки, настройте частоты как можно лучше в режиме **Грубо**, а затем повторите точную настройку. Снизив уровень помех, настройте изображение таким образом, чтобы оно располагалось по центру экрана.

- **Позиция:** выберите подходящее положение экрана компьютера с помощью кнопок (▲ / ▼ / ◀ / ▶).

- **Сброс настр.:** восстановление значений по умолчанию для всех параметров изображения.

# Основные операции

## Использование телевизора в качестве экрана компьютера

Настройка программного обеспечения компьютера (на основе Windows XP)

В зависимости от установленной версии Windows и видеокарты изображение на экране компьютера может варьироваться, однако основные параметры почти всегда совпадают. (В противном случае, обратитесь к производителю компьютера или торговому представителю компании Samsung.)

1. Выберите «Панель управления» в меню «Пуск» Windows.
2. Выберите «Оформление и темы» в открывшемся окне «Панель управления», чтобы открыть диалоговое окно экрана.
3. Выберите «Экран», чтобы открыть диалоговое окно экрана.
4. В диалоговом окне «Экран» перейдите на вкладку «Настройка».
  - Оптимальная настройка размера (разрешения): 1920 X 1080 пикселей.
  - Если в диалоговом окне параметров экрана есть параметр частоты вертикальной развертки, то правильным значением будет "60" или "60 Гц". Если нет, закройте диалоговое окно, нажав кнопку ОК.

### Меню Звук

## Изменение предварительно настроенного режима звучания

### SRS TheaterSound

- **Стандартный:** выбор обычного режима звучания.
- **Музыка:** усиление музыки по сравнению со звуком голоса.
- **Кино:** обеспечение наивысшего качества звучания при просмотре фильмов.
- **Четкий голос:** усиление звука голоса по сравнению с другими звуками.
- **Усиление:** усиление высокочастотного звука в соответствии с потребностями людей с нарушениями слуха.

## Настройка параметров звука

### Эквалайзер

Настройка режима звучания (только в стандартном режиме звучания).

- **Баланс Лев./Пр.:** настройка баланса между правым и левым громкоговорителями.
- **100Гц / 300Гц / 1кГц / 3кГц / 10кГц** (регулировка полосы пропускания): настройка уровня звука в разных частотных диапазонах.
- **Сброс:** сброс настроек эквалайзера до значений по умолчанию.

## Аудиосистемы и т.п.

### SRS TruSurround HD (Выкл. / Вкл.)

(только в стандартном режиме звучания)

Эта функция позволяет добиться эффекта объемного звучания виртуальной 5.1-канальной системы при воспроизведении через два громкоговорителя или наушники за счет применения технологии HRTF (Head Related Transfer Function).

### SRS TruDialog (Выкл. / Вкл.)

(только в стандартном режиме звучания)

Эта функция позволяет усилить звук голоса по сравнению с фоновой музыкой или звуковыми эффектами, чтобы диалоги звучали более четко.

## Язык аудио

(только для цифровых каналов)

Изменение языка аудио, установленного по умолчанию.

-  Набор доступных языков может отличаться в зависимости от типа телевидения.

## Аудиоформат

(только для цифровых каналов)

При выводе звука через главный громкоговоритель и аудиоприемник может возникать эффект эха из-за различий в скорости декодирования этих устройств. В этом случае используйте громкоговорители телевизора.

-  **Аудиоформат** может отличаться в зависимости от типа телевидения. 5.1-канальное звучание в формате Dolby digital доступно только в том случае, если телевизор подключен к внешнему громкоговорителю с помощью оптического кабеля.

## Описание аудио

(доступно не во всех странах) (только для цифровых каналов)

Эта функция обрабатывает аудиопоток для описания аудио, который передается вещательной компанией вместе с основным аудио. AD

- **Описание аудио (Выкл. / Вкл.):** включение и выключение функции описания аудио.
- **Громкость:** настройка громкости описания аудио.



## Громкость авто (Выкл. / Норм. / Ночь)

Чтобы выровнять громкость на всех каналах, установите значение **Норм.**

- **Ночь:** звучание в этом режиме сравнимо по качеству с режимом **Норм.** и характеризуется практически полным отсутствием шумов. Этот режим рекомендуется включать ночью.

## Выбрать громкогов. (Внеш. громк. / Громкогов. ТВ)

При выводе звука через главный громкоговоритель и аудиоприемник может возникать эффект эха из-за различий в скорости декодирования этих устройств. В этом случае переключите телевизор на **Внеш. громк.**

Если для параметра **Выбрать громкогов.** установлено значение **Внеш. громк.**, то кнопка регулировки громкости и кнопка **MUTE** не работают и, соответственно, ограничиваются возможности настройки звука.

Если для параметра **Выбрать громкогов.** установлено значение **Внеш. громк.**

- **Громкогов. ТВ: Выкл., Внеш. громк.: Вкл.**

Если для параметра **Выбрать громкогов.** установлено значение **Громкогов. ТВ.**

- **Громкогов. ТВ: Вкл., Внеш. громк.: Вкл.**

При отсутствии видеосигнала звук будет отсутствовать в обоих громкоговорителях.

## Доп-ная настройка

(только для цифровых каналов)

- **Уровень звука DTV (MPEG / HE-AAC):** эта функция позволяет нормализовать звуковой сигнал, получаемый наряду с другими сигналами в рамках цифрового телевидения.

В зависимости от типа транслируемого сигнала для параметров **MPEG / HE-AAC** можно задать значение от -10 дБ до 0 дБ.

Переключение в рамках диапазона от 0 до -10 дБ позволяет соответственно увеличивать и уменьшать громкость.

- **Выход SPDIF:** SPDIF – это интерфейс формата передачи цифрового аудио, разработанный компаниями Sony и Philips. Он позволяет снизить помехи при передаче цифровых аудио сигналов от одного устройства к другому, например, к громкоговорителю или DVD-проигрывателю.

**Аудиоформат:** помимо формата вывода цифрового аудио (SPDIF), в ходе приема цифрового телевидения можно выбрать следующие варианты: **PCM** или **Dolby Digital**.

Для более объемного звучания можно подключить телевизор к громкоговорителям с 5.1-канальным звучанием в формате Dolby Digital.

**Автозадержка:** устранение несоответствия видео и звука при просмотре ТВ или видео, если цифровой звуковой сигнал выводится через внешнее устройство, например AV-приемник (0 мс – 250 мс).

- **Комп Dolby Digital (Line / RF):** выравнивание сигнала Dolby Digital и звукового сигнала (то есть сигналов MPEG, HE-AAC, ATV).

Чтобы добиться динамического звучания, выберите **Line**; чтобы сгладить разницу между громкими и тихими звуками в ночное время, используйте **RF**.

**Line:** установка уровня вывода сигналов, отличающегося в большую или меньшую сторону от эталонного уровня -31 дБ, – либо -20 дБ, либо -31 дБ.

**RF:** установка уровня вывода сигналов, отличающегося в большую или меньшую сторону от эталонного уровня -20 дБ, – либо -10 дБ, либо -20 дБ.

## Сброс звука (OK / Отмена)

восстановление для параметров звука заводских настроек по умолчанию.

## Выбор режима звучания

При выборе параметра **Dual I - II** на экране отобразится текущий режим звука.

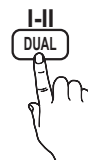

	Тип звука	Dual I - II	По умолчанию
Сtereo A2	Моно	<b>Моно</b>	Авто. изменение
	Сtereo	<b>Сtereo ↔ Моно</b>	
	Dual	<b>Dual I ↔ Dual II</b>	<b>Dual I</b>
NICAM стерео	Моно	<b>Моно</b>	Авто. изменение
	Сtereo	<b>Моно ↔ Сtereo</b>	
	Dual	<b>Моно ↔ Dual I</b> ↙ Dual II ↘	<b>Dual I</b>

Если стереосигнал слишком слабый и происходит автоматическое переключение режимов, выберите режим «Моно».

Включается только для стереосигналов.

Доступно, если в качестве источника входного сигнала (параметр **Вход**) установлено значение **ТВ**.

# Основные операции

## Меню Настройка

### Установка времени

#### Время

- **Часы:** для использования различных функций таймера в телевизоре необходимо настроить часы.

 Текущее время будет отображаться каждый раз при нажатии кнопки **INFO**.

 После отключения кабеля питания часы потребуется установить заново.

#### Режим часов (Авто / Ручной)

 В зависимости от телевизионной станции и сигнала автоматическое время может быть установлено неверно. В этом случае установите время вручную.

 Для автоматической установки времени необходимо подключить антенну.

#### Установка часов: вручную задайте значения параметров День, Месяц, Год, Час. и Минут.

 Эта функция доступна, только если для параметра **Режим часов** установлено значение **Ручной**.

#### Часовой пояс (в зависимости от страны): выберите часовой пояс.

 Эту функцию можно использовать, если для параметра **Страна** выбрано значение **Другие**.

 Эта функция доступна, только если для параметра **Режим часов** установлено значение **Авто**.

### Использование таймера сна

- **Таймер сна** : автоматическое отключение телевизора по прошествии заданного времени. (30, 60, 90, 120, 150 или 180 минут).

 Для отмены функции **Таймер сна** выберите значение **Выкл.**

### Настройка таймера включения / выключения

- **Таймер 1 / Таймер 2 / Таймер 3**: доступны три различные настройки включения/выключения таймера. Сначала необходимо установить часы.



## 20 Русский

**Время вкл. / Время выкл.:** выбор времени (часы, минуты) и действия (включение/выключение). (Чтобы включить таймер с выбранными параметрами, нажмите **Включить**.)

**Громкость:** установка необходимого уровня громкости.

**Источник:** можно выбрать источник содержимого для воспроизведения (**ТВ** или **USB**) при автоматическом включении телевизора. (**USB** можно выбрать, только если к телевизору подключено устройство **USB**.)

**Антенна** (когда для параметра **Источник** установлено значение **ТВ**): выберите **ATV** или **DTV**.

**Канал** (когда для параметра **Источник** установлено значение **ТВ**): выберите нужный канал.

**Содержание** (когда для параметра **Источник** установлено значение **USB**): выберите на устройстве **USB** папку с музыкальными или фотофайлами для воспроизведения при автоматическом включении телевизора.

#### ПРИМЕЧАНИЕ

- Если на устройстве **USB** нет музыкальных файлов или не выбрана нужная папка, то таймер не сработает.
- Если на устройстве **USB** имеется только один фотофайл, то слайд-шоу показано не будет.
- Если папка имеет слишком длинное имя, то выбрать ее не удастся.
- Каждому устройству **USB** соответствует отдельная папка. При подключении нескольких устройств **USB** одного типа убедитесь, что имена папок, соответствующих разным устройствам **USB**, не совпадают.

**Повтор:** выберите **Один раз**, **Ежедн.**, **Пн-Пт**, **Пн-Сб**, **Сб-Вс** или **Ручной**, чтобы настроить таймер по своему усмотрению. При выборе параметра **Ручной** можно задать день включения таймера.

 Выбранный день отмечен значком .

 Автовыключение питания (только если телевизор включен по таймеру): через 3 часа ожидания телевизор автоматически выключится для предотвращения перегрева.

### Блокировка программы

#### Защита

 Перед отображением экрана настройки появится экран для ввода PIN-кода.

 Введите 4-значный PIN-код. По умолчанию используется PIN-код "0-0-0-0". PIN-код можно изменить, выбрав пункт **Изменение PIN**.

- **Замок (Выкл. / Вкл.):** В окне **Диспетчер каналов** можно заблокировать некоторые каналы и, тем самым, ограничить доступ определенных пользователей (например, детей) к неподходящим программам.

 Доступно, если в качестве источника входного сигнала (параметр **Вход**) установлено значение **ТВ**.

- **Родит. блокировка** (зависит от страны): ограничение доступа определенных пользователей (например, детей) к неподходящим программам с помощью 4-значного PIN-кода. При выборе заблокированного канала отобразится значок “”.
- **Разр. все:** снятие всех блокировок.
- **Изменение PIN:** изменение персонального идентификационного номера, необходимого для настройки телевизора.
  -  Если вы забыли PIN-код, нажмите следующие кнопки пульта дистанционного управления для возвращения значения по умолчанию – “0-0-0-0”: POWER (выкл.) → MUTE → 8 → 2 → 4 → POWER (вкл.).



## Другие операции

### Язык

- **Язык меню:** выбор языка меню.
- **Язык телетекста:** выбор языка телетекста.
  -  Если выбранный язык не транслируется, по умолчанию устанавливается английский язык.
- **Предпочтение (Основной язык аудио / Вторичный язык аудио / Первичный язык субтитров / Вторичный язык субтитров / Основной язык телетекста / Вторичный язык телетекста):** выбор языка, который будет языком по умолчанию при выборе канала.

### Субтитры

Это меню используется для настройки режима **Субтитры**.

- **Субтитры (Выкл. / Вкл.):** включение или выключение субтитров.
- **Режим (Норм. / С нарушен. слуха):** выбор режима субтитров.
- **Язык субтитров:** выбор языка субтитров.
  -  Если просматриваемая программа не поддерживает режим **С нарушен. слуха**, то автоматически включается режим **Норм.** даже при выборе режима **С нарушен. слуха**.
  -  Если выбранный язык не транслируется, по умолчанию устанавливается английский язык.



### Цифровой текст (Отключить / Включить)

(только для Великобритании)

Эта функция включается, если программа передается с цифровым текстом.

### Сеть (Тип сети / Настройка сети / Проверка сети / SWL(Samsung Wireless Link) / Подключение SWL)

Подробные сведения о настройке параметров см. в инструкциях по сетевому подключению (стр. 25).

### Общие

- **Игровой режим (Выкл. / Вкл.):** при подключении игровой консоли, например PlayStation™ или Xbox™, можно выбрать меню игры для получения более реалистичных эффектов.

#### ПРИМЕЧАНИЕ

- Меры предосторожности и ограничения при использовании игрового режима
  - Чтобы отсоединить игровую консоль и подключить другое внешнее устройство, сначала установите для **Игровой режим** значение **Выкл.** в меню настройки.
  - При отображении меню телевизора в **Игровой режим** изображение на экране будет слегка дрожать.
- **Игровой режим** недоступен, когда в качестве источника входного сигнала выбран телевизор или компьютер.
- Сразу после подключения игровой консоли установите для параметра **Игровой режим** значение **Вкл.** К сожалению, может наблюдаться ухудшение качества изображения.
- Когда для параметра **Игровой режим** установлено значение **Вкл.:**
  - для режима **Изображение** устанавливается значение **Стандартный**, а для режима **Звук** – значение **Кино**.
  - Параметр **Эквалайзер** недоступен.
- **BD Wise (Выкл. / Вкл.):** обеспечение оптимального качества изображения для проигрывателей DVD-дисков, дисков Blu-ray и домашних кинотеатров компании SAMSUNG, поддерживающих функцию **BD Wise**. Если для функции **BD Wise** выбрано значение **Вкл.**, то для режима изображения автоматически подбирается оптимальное разрешение.
-  Эта функция доступна при подключении устройств Samsung, поддерживающих BD Wise, с помощью кабеля HDMI.

- **Прозрачность меню (Яркий / Темный):** выбор прозрачности экрана меню.
- **Мелодия (Выкл. / Низкий / Средний / Высокий):** выбор мелодии, которая будет воспроизводиться при включении или выключении телевизора.

### Общий интерфейс

- **Меню CI:** выбор параметров в меню модуля CAM. Выберите меню CI в меню платы PC Card.
- **Инфо о приложении:** просмотр сведений о модуле CAM, вставленном в гнездо CI, и о карте CI CARD или CI+ CARD, вставленной в модуль CAM. Модуль CAM можно установить независимо от того, включен телевизор или нет.

# Основные операции

1. Модуль CI CAM можно приобрести у ближайшего дилера или по телефону.
2. Вставьте карту CI CARD или CI+ CARD в модуль CAM в направлении, указанном стрелкой.
3. Вставьте модуль CAM с картой CI CARD или CI+ CARD в гнездо COMMON INTERFACE в направлении, указанном стрелкой, так, чтобы модуль был параллелен гнезду.
4. Убедитесь, что на зашифрованном канале есть изображение.

## Беспроводной пульт ДУ

Включение или выключение беспроводных пультов дистанционного управления или предоставление разрешения на их использование.

## Картинка в картинке (PIP)







### PIP

Можно одновременно просматривать видео с ТВ-тюнера и одного внешнего видеосисточника одновременно. При этом режимы не должны совпадать, иначе функция PIP (Picture-in-Picture) будет недоступна.

#### ПРИМЕЧАНИЕ

- Инструкции по настройке звука в режиме PIP см. в разделе **Выбор звука**.
- Если выключить телевизор при просмотре в режиме PIP, а затем включить снова, окно PIP больше отображаться не будет.
- Можно заметить, что изображение в окне PIP становится несколько ненатуральным при использовании основного экрана для просмотра игр или караоке.
- Если выбран параметр **Internet@TV**, функция PIP недоступна.
- Настройки PIP

Основное изображение	Дополнительное изображение
Компонент, HDMI1/DVI, HDMI2, HDMI3, HDMI4, ПК	ТВ

- **PIP (Выкл. / Вкл.)**: включение и выключение функции PIP.
- **Канал**: выбор канала для дополнительного экрана.
- **Размер** ( / ): выбор размера для дополнительного изображения.
- **Позиция** ( /  /  / ): выбор положения для дополнительного изображения.
- **Выбор звука (Основной / Дополнит.)**: выбор звука для прослушивания (**Основной / Дополнит.**) в режиме PIP.

## Меню Поддержка

### Самодиагностика

-  Для работы функции диагностики требуется несколько секунд. Это часть нормальной работы телевизора.
- **Тест изображения (Да / Нет)**: устранение сбоев изображения.
  - **Звуковой тест (Да / Нет)**: воспроизведение встроенной мелодии для устранения звуковых сбоев.

 При отсутствии звука из громкоговорителей телевизора перед выполнением проверки звука убедитесь, что для параметра **Выбрать громкогов.** задано значение **Громкогов. ТВ** в меню **Звук**.

 Во время проверки будет воспроизводиться мелодия, даже если для параметра **Выбрать громкогов.** установлено значение **Внеш. громк.**, или звук отключен с помощью кнопки MUTE.
  - **Информ. о сигнале**: (только для цифровых каналов) либо качество приема каналов ТВЧ идеальное, либо каналы недоступны. Отрегулируйте антенну, чтобы увеличить уровень сигнала.
  - **Устранение неполадок**: обращайтесь к этим советам при возникновении проблем, связанных с работой телевизора.

 Если ни один из советов не поможет, обратитесь в центр обслуживания клиентов Samsung.

### Обновление ПО



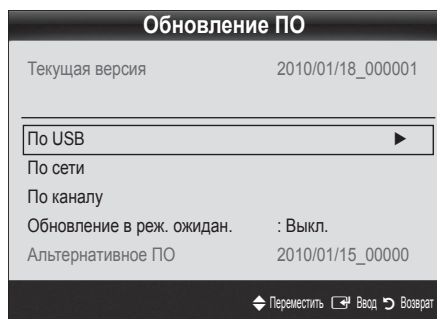

**Обновление ПО** можно выполнить путем приема транслируемого сигнала или путем загрузки новой версии микропрограммы с веб-узла "www.samsung.com" на устройство памяти USB.

**Текущая версия** – это программное обеспечение, уже установленное в телевизоре.

-  Имя программного обеспечения имеет следующий формат: «год/месяц/день\_версия».



## Установка последней версии

- **По USB** : вставьте в гнездо на телевизоре устройство USB с файлом обновления микропрограммы, загруженным с веб-узла "www.samsung.com". Не отсоединяйте питание и не извлекайте устройство USB во время обновления. После обновления микропрограммы телевизор автоматически выключится и снова включится. При этом для всех настроек видео и аудио будут восстановлены заводские значения по умолчанию. Рекомендуется записывать свои настройки, чтобы их можно было легко восстановить после обновления.
- **По сети:** обновление программного обеспечения через Интернет.
  -  Сначала выполните настройку сети. Подробные инструкции см. в разделе «Настройка сети».
  -  Если Интернет-соединение некачественное, оно может неожиданно прерваться. Повторите попытку загрузки. Если проблема повторяется, загрузите обновление с устройства USB.
- **По каналу:** обновление программного обеспечения через транслируемый сигнал.
  -  Если данная функция включена во время передачи программного обеспечения, то поиск и загрузка программного обеспечения выполняются автоматически.
  -  Время, необходимое для загрузки программного обеспечения, зависит от состояния сигнала.
- **Обновление в реж. ожидан.:** обновление в режиме ожидания автоматически выполняется в заданное время. Поскольку питание устройства включается автоматически, экран устройства может слегка мигать. Этот эффект может сохраняться более часа до тех пор, пока не будет завершено обновление программного обеспечения.
- **Альтернативное ПО (резервное копирование):** отображение версии программного обеспечения, загруженной в режиме **По сети**. Эта функция включается при обновлении ПО, если оно прерывается на последнем этапе.

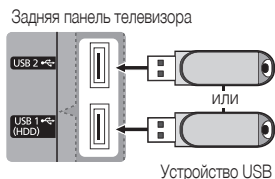

## Руководство по соединению с ТВЧ

Используйте данную информацию при подключении к телевизору внешних устройств.

## Обращение в Samsung

См. данный раздел, когда телевизор работает неправильно или требуется обновить программное обеспечение. Здесь содержатся сведения о центрах поддержки Samsung и советы по загрузке решений и программ.

# Дополнительные операции

## Подключение к компьютеру

С помощью кабеля HDMI/DVI / кабеля D-sub

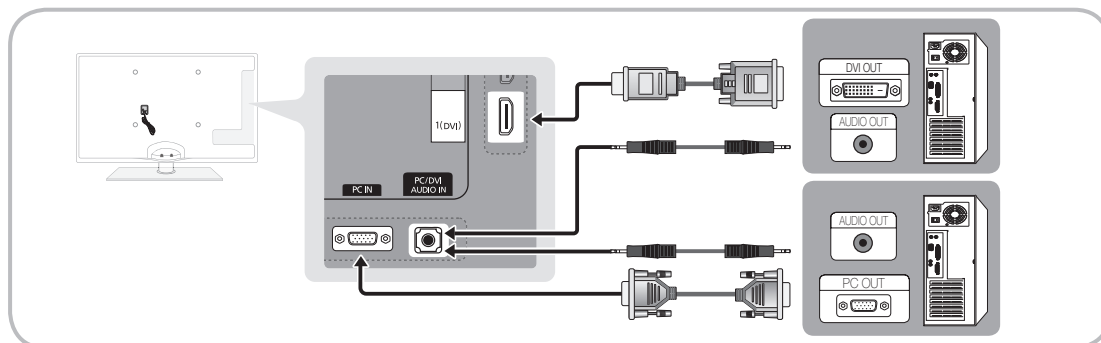

Режимы отображения (вход D-Sub и HDMI/DVI)

Оптимальное разрешение: 1920 x 1080 при частоте 60 Гц.

Режим	Разрешение	Частота горизонтальной развертки (кГц)	Частота вертикальной развертки (Гц)	Частота синхронизации пикселей (МГц)	Полярность синхронизации (Г / В)
IBM	640 x 350	31,469	70,086	25,175	+/-
	720 x 400	31,469	70,087	28,322	-/+
MAC	640 x 480	35,000	66,667	30,240	-/-
	832 x 624	49,726	74,551	57,284	-/-
	1152 x 870	68,681	75,062	100,000	-/-
VESA CVT	720 x 576	35,910	59,950	32,750	-/+
	1152 x 864	53,783	59,959	81,750	-/+
	1280 x 720	56,456	74,777	95,750	-/+
	1280 x 960	75,231	74,857	130,000	-/+
VESA DMT	640 x 480	31,469	59,940	25,175	-/-
	640 x 480	37,861	72,809	31,500	-/-
	640 x 480	37,500	75,000	31,500	-/-
	800 x 600	37,879	60,317	40,000	+/+
	800 x 600	48,077	72,188	50,000	+/+
	800 x 600	46,875	75,000	49,500	+/+
	1024 x 768	48,363	60,004	65,000	-/-
	1024 x 768	56,476	70,069	75,000	-/-
	1024 x 768	60,023	75,029	78,750	+/+
	1152 x 864	67,500	75,000	108,000	+/+
	1280 x 1024	63,981	60,020	108,000	+/+
	1280 x 1024	79,976	75,025	135,000	+/+
	1280 x 720	45,000	60,000	74,250	+/+
	1280 x 800	49,702	59,810	83,500	-/+
	1280 x 800	62,795	74,934	106,500	-/+
	1280 x 960	60,000	60,000	108,000	+/+
1360 x 768	47,712	60,015	85,500	+/+	
1440 x 900	55,935	59,887	106,500	-/+	
1440 x 900	70,635	74,984	136,750	-/+	
1600 x 1200	75,000	60,000	162,000	+/+	
1680 x 1050	65,290	59,954	146,250	-/+	
VESA GTF	1280 x 720	52,500	70,000	89,040	-/+
	1280 x 1024	74,620	70,000	128,943	-/-
VESA DMT / DTV CEA	1920 x 1080p	67,500	60,000	148,500	+/+

### ПРИМЕЧАНИЕ

- При использовании кабеля HDMI/DVI следует задействовать разъем HDMI IN 1(DVI).
- Режим чересстрочной развертки не поддерживается.
- При выборе нестандартного видеоформата устройство может работать неправильно.
- Поддерживаются режимы раздельной и композитной синхронизации. Режим SOG (Sync On Green) не поддерживается.

**24** Русский



## Сетевое подключение

Можно настроить телевизор таким образом, чтобы он осуществлял доступ в Интернет по локальной сети с использованием проводного или беспроводного соединения.

### Подключение к проводной сети

Телевизор можно подключить к локальной сети с помощью кабеля тремя способами:

- Телевизор можно подключить к локальной сети, подсоединив порт локальной сети на задней панели телевизора к внешнему модему с использованием кабеля Cat 5. См. диаграмму ниже.

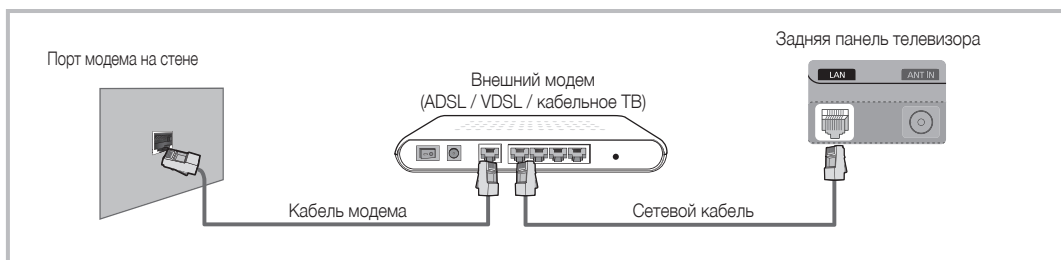

- Телевизор можно подключить к локальной сети, подсоединив порт локальной сети на задней панели телевизора к IP-устройству совместного доступа, которое подсоединено к внешнему модему. Используйте для подключения кабель Cat 5. См. диаграмму ниже.

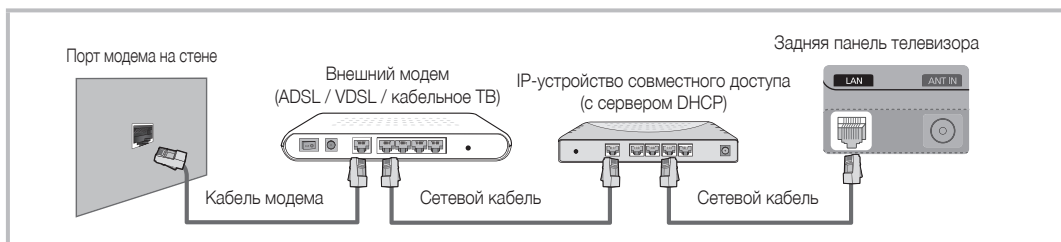

- В зависимости от настройки сети телевизор можно подключать к локальной сети путем соединения порта локальной сети на задней панели телевизора непосредственно к стенной розетке с использованием кабеля 5. См. диаграмму ниже. Обратите внимание, что модем или маршрутизатор подключаются в доме к стенной розетке где-нибудь в другом месте.

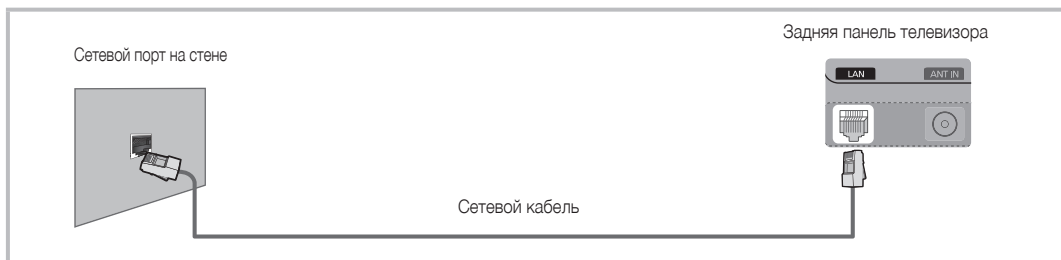

Если используется режим динамической сети, следует использовать модем ADSL или маршрутизатор, который поддерживает протокол DHCP (Dynamic Host Configuration Protocol). Модемы и маршрутизаторы, поддерживающие протокол DHCP, автоматически предоставляют значения IP-адреса, маски подсети, шлюза и DNS, которые требуются телевизору для доступа в Интернет, поэтому их не придется вводить вручную. Большинство домашних сетей являются динамическими.

В некоторых сетях требуется указать статический IP-адрес. Если в сети требуется статический IP-адрес, при настройке сетевого соединения необходимо вручную ввести на экране настройки кабельной сети телевизора значения IP-адреса, маски подсети, шлюза и DNS. Чтобы получить значения IP-адреса, маски подсети, шлюза и DNS, обратитесь к своему поставщику услуг Интернета. Если используется компьютер с системой Windows, то эти значения можно узнать на компьютере.



- Модемы ADSL, поддерживающие DHCP, можно использовать и в том случае, если в сети требуется статический IP-адрес. Модемы ADSL, поддерживающие DHCP, также позволяют использовать статические IP-адреса.

# Дополнительные операции

## Настройка сети (Авто)

Автоматическая **Настройка сети** используется при подключении телевизора к сети, поддерживающей протокол DHCP. Чтобы автоматически настроить подключение телевизора к кабельной сети, выполните следующие действия:

### Автоматическая настройка

1. Подсоедините телевизор к локальной сети, как описано в предыдущем разделе.
2. Включите телевизор, нажмите кнопку MENU на пульте дистанционного управления, с помощью кнопки ▲ или ▼ выберите пункт **Настройка** и нажмите кнопку ENTER .
3. С помощью кнопки ▲ или ▼ выберите в меню **Настройка** пункт **Сеть**, а затем нажмите кнопку ENTER . Появится экран Сеть.

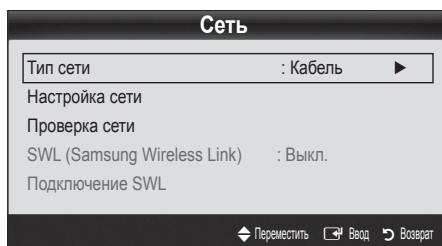

4. На экране **Сеть** выберите пункт **Тип сети**.
5. Для параметра **Тип сети** установите значение **Кабель**.
6. Выберите параметр **Настройка сети**. Появится экран **Настройка сети**.



7. Установите для параметра **Настр.проток. Интернета** значение **Авто**.
8. При выборе значения **Авто** сбор и ввод необходимых значений Интернета происходит автоматически.
9. После завершения нажмите кнопку RETURN на пульте дистанционного управления.
10. Выберите параметр **Проверка сети** для проверки подключения к Интернету.
11. Если значения для настройки сетевого подключения не удалось получить с помощью функции **Сеть**, выполните указания для **Ручной** настройки.

## Настройка сети (Ручной)

Режим Ручной функции **Настройка сети** используется при подключении телевизора к сети, в которой требуется статический IP-адрес.

### Получение значений настроек сетевого подключения

На большинстве компьютеров с операционной системой Windows для получения значений параметров сетевого подключения выполните следующие действия:

1. Щелкните правой кнопкой мыши значок сети в правой нижней части экрана.
2. В появившемся раскрывающемся меню выберите пункт **Сост..**
3. В отобразившемся диалоговом окне выберите вкладку **Поддержка**.
4. На вкладке **Поддержка** нажмите кнопку **Сведения**. Отобразятся значения настроек сетевого подключения.

### Настройка вручную

Чтобы настроить подключение телевизора к кабельной сети вручную, выполните следующие действия:

1. Выполните шаги с 1 по 6 в разделе «Автоматическая настройка».
2. Установите для параметра **Настр.проток. Интернета** значение **Ручной**.
3. Нажмите кнопку ▼ на пульте дистанционного управления для перехода к первому полю ввода.
4. Введите значения для параметров **IP-адрес**, **Маска подсети**, **Шлюз** и **Сервер DNS**. Для ввода цифр используйте цифровые кнопки на пульте дистанционного управления, а для перехода из одного поля в другое используйте кнопки со стрелками.
5. После завершения нажмите кнопку RETURN на пульте дистанционного управления.
6. Выберите параметр **Проверка сети** для проверки подключения к Интернету.

## Подключение к беспроводной сети

Для беспроводного подключения телевизора к сети потребуется беспроводной маршрутизатор или модем, а также адаптер беспроводной сети Samsung (WIS09ABGN, WIS09ABGN2, WIS10ABGN), который подключается к разъему USB на задней или боковой панели телевизора. См. рисунок ниже.



Адаптер беспроводной локальной сети Samsung можно приобрести отдельно в некоторых розничных магазинах, через электронные магазины или на веб-узле Samsungparts.com. Адаптер беспроводной локальной сети Samsung поддерживает протоколы связи IEEE 802.11A/B/G и N. Samsung рекомендует использовать протокол IEEE 802.11N. При воспроизведении видео через соединение IEEE 802.11B/G воспроизведение видео может выполняться с перерывами.

### ПРИМЕЧАНИЕ

- Чтобы пользоваться беспроводной сетью, необходимо установить адаптер беспроводной локальной сети Samsung (WIS09ABGN, WIS09ABGN2, WIS10ABGN).
- Адаптер беспроводной локальной сети Samsung продается отдельно. Адаптер беспроводной локальной сети Samsung можно приобрести в некоторых точках розничной торговли, через электронные магазины или на веб-узле Samsungparts.com.
- Для подключения к беспроводной сети телевизор необходимо соединить с беспроводным IP-устройством совместного доступа. Если беспроводное IP-устройство совместного доступа поддерживает протокол DHCP, то для подсоединения телевизора к беспроводной сети можно использовать протокол DHCP или статический IP-адрес.
- Выберите свободный канал для беспроводного IP-устройства совместного доступа. Если выбранный канал занят другим устройством, установленным рядом, то могут возникнуть помехи или перебои со связью.
- Система безопасности, отличная от перечисленных ниже, не будет работать на телевизоре.
- Если выбран режим High-throughput (Greenfield) 802.11i в чистом виде и в качестве типа шифрования для точки доступа выбран WEP, TKIP или TKIP-AES (WPS2Mixed), телевизоры Samsung не будут поддерживать подключение в соответствии с новыми спецификациями сертификата Wi-Fi.
- Если точка доступа поддерживает WPS (Wi-Fi Protected Setup), то к сети можно подключиться методом нажатия одной кнопки (PBC) или с помощью PIN-кода. WPS автоматически настроит SSID и ключ WPA для каждого режима.
- Если используемый маршрутизатор, модем или устройство не сертифицированы, возможно, их не удастся подключить к телевизору с использованием адаптера беспроводной локальной сети Samsung.
- **Методы подключения:** Подключение к беспроводной сети можно настроить шестью способами.
  - Автонастройка Samsung
  - PBC(WPS)
  - Автонастройка (с помощью функции автоматического поиска сети)
  - Настройка вручную
  - SWL (Samsung Wireless Link)
  - Одноранг.
- При подключении через концентратор USB или с помощью удлинительного кабеля USB, отличного от кабеля Samsung, адаптер беспроводной локальной сети Samsung может не распознаваться или работать неправильно.

# Дополнительные операции

## Примечание

Изображение может искажаться на некоторых каналах, если телевизор подключен к адаптеру беспроводной локальной сети Samsung. В этом случае подсоедините адаптер беспроводной локальной сети Samsung с помощью кабеля USB в месте, где исключены радиопомехи.

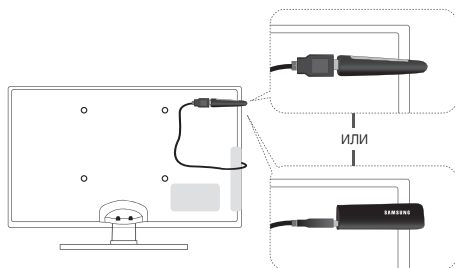

Способ: Подключение через удлинительный кабель

Адаптер беспроводной локальной сети Samsung должен быть установлен в защищенном от радиопомех месте, чтобы исключить влияние помех между адаптером и приемником.

## Настройка сети (Автонастройка Samsung)

Эта функция имеется в точках доступа, поддерживающих автоматическую настройку Samsung. Если используемая точка доступа это не поддерживает, можно подключиться, используя PBC(WPS), функцию автоматического поиска сети или вручную.

Эта функция доступна, если для параметра **SWL(Samsung Wireless Link)** установлено значение **Выкл.**

Список оборудования, поддерживающего функцию автонастройки Samsung, можно найти на веб-узле [www.samsung.com](http://www.samsung.com).

### Настройка с использованием функции автонастройки

1. Установите точку доступа и телевизор рядом друг с другом и включите оба устройства.

Ввиду различий во времени загрузки приложений, возможно, придется подождать примерно 2 минуты.

Если кабель локальной сети был подключен к порту WAN точки доступа во время выполнения процедуры автоматической настройки Samsung, вы сможете выполнить проверку подключения к Интернету автоматически. Если кабель не был подключен, функция автонастройки Samsung проверит только подключение устройства к точке доступа (проверка подключения к Интернету не выполняется).

2. Спустя 2 минуты подсоедините адаптер беспроводной локальной сети Samsung к телевизору. После подключения адаптера беспроводной локальной сети Samsung появится всплывающее окно.
3. Сразу после установления подключения установите точку доступа параллельно адаптеру беспроводной локальной сети Samsung на расстоянии не более 25 см.
4. Дождитесь автоматического установления соединения.

Если с помощью функции автонастройки Samsung не удастся подключить телевизор к точке доступа, появится всплывающее окно с уведомлением об этой ошибке. Произведите сброс точки доступа и повторите попытку. В случае повторной ошибки соединения, выберите один из других способов настройки подключения: PBC(WPS), auto (Авто) и manual (Ручной).



5. После установления соединения установите в желаемом месте устройство общего доступа.

Если настройки точки доступа изменились, а также при первом использовании новой точки доступа после покупки, потребуется произвести настройку заново, начиная с шага 1.

## Настройка сети (PBC(WPS))

### Настройка с использованием PBC(WPS)

Если на маршрутизаторе имеется кнопка PBC(WPS), выполните следующие действия.

1. Подсоедините телевизор к локальной сети, как описано в предыдущем разделе.
2. Включите телевизор, нажмите кнопку MENU на пульте дистанционного управления, с помощью кнопки ▲ или ▼ выберите пункт **Настройка** и нажмите кнопку ENTER .
3. С помощью кнопки ▲ или ▼ выберите в меню **Настройка** пункт **Сеть**, а затем нажмите кнопку ENTER .
4. На экране **Сеть** выберите пункт **Тип сети**.
5. Установите для параметра **Тип сети** значение **Беспроводная**.
6. Выберите параметр **Настройка сети**. Появится экран **Настройка сети**.







7. Нажмите красную кнопку на пульте дистанционного управления.
8. В течение ближайших 2 минут нажмите кнопку PBC(WPS) на маршрутизаторе. Проигрыватель на телевизоре автоматически получит все значения параметров, которые требуются для подключения к сети.
9. После настройки сетевого соединения нажмите кнопку RETURN, чтобы выйти из экрана **Настройка сети**.

### Настройка сети (Авто)

Большинство беспроводных сетей защищены дополнительной системой безопасности, требующей от подключаемых устройств предоставления зашифрованного кода безопасности, который называется «Кодом доступа» или «Кодом безопасности». Ключ безопасности представляет собой парольную фразу (обычно слово или последовательность букв и цифр определенной длины), которую пользователь должен ввести при настройке безопасности беспроводной сети. При выборе этого метода настройки беспроводного сетевого соединения и при наличии ключа безопасности беспроводной сети во время процедуры настройки пользователь должен ввести парольную фразу.

### Автоматическая настройка

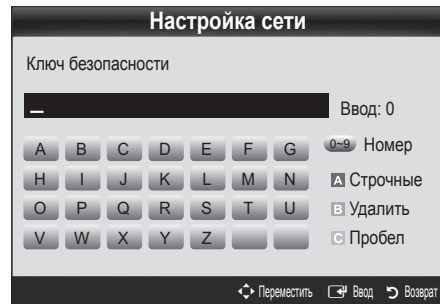

Чтобы выполнить автоматическую настройку беспроводного соединения, выполните следующие действия:

1. Выполните шаги с 1 по 6 раздела «Настройка с использованием PBC(WPS)».
2. С помощью кнопки ▼ выберите пункт **Настр.проток. Интернета**, затем нажмите кнопку ENTER . С помощью кнопки ▲ или ▼ выберите пункт **Авто**, затем нажмите кнопку ENTER .
3. С помощью кнопки ▲ перейдите к пункту **Выбор сети**, затем нажмите кнопку ENTER . Эта **Сеть** выполняет поиск доступных беспроводных сетей. По завершении поиска отображается список доступных сетей.
4. В списке сетей с помощью кнопки ▲ или ▼ выберите сеть, а затем нажмите кнопку ENTER .
  -  Если для точки доступа выбран режим невидимая, необходимо выбрать параметр **Добавить сеть** и ввести соответствующие значения для параметров **Имя сети (SSID)** и **Ключ безопасности**, чтобы установить соединение.
5. Если появится всплывающее окно защита/PIN, перейдите к шагу 6. Если появится экран подключения к сети, перейдите к шагу 10.
6. С помощью кнопки ▲ или ▼ выберите пункт **Защита** или **PIN**. Для большинства домашних сетей следует выбрать **Защита** (для **Ключ безопасности**). Появится экран **Защита**.



7. В окне **Защита** введите парольную фразу своей сети.
  -  Парольную фразу можно найти в одном из окон установки, которые использовались для настройки маршрутизатора или модема.

## Дополнительные операции

- Для ввода парольной фразы выполните следующие указания.
  - Для ввода цифр используйте цифровые кнопки на пульте дистанционного управления.
  - Для перехода от одной кнопки на экране **Ключ безопасности** к другой используйте кнопки со стрелками.
  - Для переключения регистра или отображения списка символов нажмите красную кнопку.
  - Чтобы ввести букву или символ, перейдите к этой букве или символу, а затем нажмите кнопку ENTER .
  - Чтобы удалить последнюю введенную букву или цифру, нажмите зеленую кнопку на пульте дистанционного управления.
- После завершения нажмите синюю кнопку на пульте дистанционного управления. Появится экранное меню подключения к сети.
- Подождите, пока не отобразится окно подтверждения соединения, а затем нажмите кнопку ENTER . Снова появится экран **Настройка сети**.
- Чтобы проверить подключение, нажмите кнопку RETURN и выберите пункт **Проверка сети**, а затем нажмите кнопку ENTER .

### Настройка сети (Одноранг.)

к мобильным устройствам можно подключаться не через точку доступа, а через адаптер беспроводной локальной сети Samsung в одноранговой сети.

 Эта функция доступна, если для параметра **SWL(Samsung Wireless Link)** установлено значение **Выкл.**.

#### Подключение нового однорангового устройства

- Выполните шаги с 1 по 6 раздела «Настройка с использованием PBC(WPS)» (стр. 29).
- Нажмите **Выбор сети**. Появится список устройств и сетей.
- Во время отображения списка устройств нажмите синюю кнопку на пульте дистанционного управления.
  -  Отобразится сообщение "Одноранг. сеть пред. собой прямое соед. Wi-Fi с сот. телеф. или комп. Функции существующей сетевой системы могут быть ограничены. Изменить сетевое подключение?" .
- Введите созданные **Имя сети (SSID)** и **Ключ безопасности** на устройстве, которое требуется подключить.

#### Подключение к существующему устройству одноранговой сети

- Выполните шаги с 1 по 6 раздела «Настройка с использованием PBC(WPS)» (стр. 29).
- Нажмите **Выбор сети**. Появится список устройств и сетей.
- Выберите нужное устройство в списке устройств.
- Если требуется ключ безопасности, введите его.
  -  Если сеть работает ненадлежащим образом, проверьте, правильно ли введены **Имя сети (SSID)** и **Ключ безопасности**. Ошибка при вводе значения параметра **Ключ безопасности** может стать причиной сбоя.

### Настройка сети (режим Ручной)

Если другие способы не работают, необходимо ввести значения параметров сети вручную.













#### Получение значений настроек сетевого подключения

На большинстве компьютеров с операционной системой Windows для получения значений параметров сетевого подключения выполните следующие действия:

- Щелкните правой кнопкой мыши значок сети в правой нижней части экрана.
- Во всплывающем меню выберите пункт **Состояние**.
- В отобразившемся диалоговом окне выберите вкладку **Поддержка**.
- На вкладке **Поддержка** нажмите кнопку **Сведения**. Отобразятся параметры сети.



#### Настройка вручную

Чтобы ввести значения параметров подключения к сети вручную, выполните следующие действия:

- Выполните шаги с 1 по 6 раздела «Настройка с использованием PBC(WPS)» (стр. 29).
- С помощью кнопки  выберите пункт **Настр.проток. Интернета**, затем нажмите кнопку ENTER . С помощью кнопки  или  выберите пункт **Ручной**, затем нажмите кнопку ENTER .
- С помощью кнопки  перейдите к первому полю ввода (IP-адрес).
- С помощью цифровых кнопок введите цифры.
- По завершении ввода в каждом поле нажмите кнопку  для перехода к следующему полю. Для перемещения вверх, вниз и обратно можно также использовать другие кнопки со стрелками.
- Введите значения для параметров **IP-адрес**, **Маска подсети** и **Шлюз**.
- С помощью кнопки  или  выберите пункт **DNS**.
- С помощью кнопки  перейдите к первому полю ввода DNS. Введите цифры, как показано выше.
- После завершения нажмите кнопку , чтобы перейти в раздел **Выбор сети**. Выберите сеть, а затем нажмите кнопку ENTER .
- Перейдите к шагу 4 в разделе «Автоматическая настройка» (стр. 29) и следуйте соответствующим указаниям.

## SWL(Samsung Wireless Link)

Эта функция позволяет подключить к телевизору устройство Samsung, поддерживающее PBC(WPS). Устройства можно подключать к телевизору, даже если к телевизору не подключено устройство общего доступа.

-  Для использования функции Internet@TV к беспроводной сети должна быть подключена точка доступа.
-  Если адаптер беспроводной локальной сети Samsung подключен к порту USB 2, сеть может работать неправильно. Рекомендуется подключать его к порту USB 1 (HDD).
-  Поддерживаются только устройство общего доступа, работающие на частоте 2,4 ГГц. Устройства общего доступа, работающие на частоте 5 ГГц, не поддерживаются.







## Подключение SWL

К телевизору можно напрямую подключать устройство, поддерживающее PBC(WPS).

-  Эта функция доступна, если для параметра **SWL(Samsung Wireless Link)** установлено значение **Вкл.**

### Подключение Samsung Wireless Link

Для установления соединения выполните следующие действия.

1. Выполните шаги с 1 по 5 раздела "Настройка с использованием PBC(WPS)" (стр. 29).
2. Выберите пункт **SWL(Samsung Wireless Link)** с помощью кнопки  и нажмите кнопку ENTER , чтобы включить этот параметр.
3. Выберите пункт **Подключение SWL** с помощью кнопки  и нажмите кнопку ENTER .
4. Если появится сообщение "**Нажмите кнопку PBC на устройстве с поддержкой PBC(WPS) для подключения в течение 120 секунд.**", нажмите кнопку PBC на устройстве, чтобы установить подключение.
  -  Для получения дополнительных сведений см. руководство по настройке беспроводной сети подключаемого устройства.
5. Если устройство правильно подключено к телевизору после начала отсчета в окне сообщения, то это окно сообщения исчезнет автоматически.
  -  Если не удастся установить соединение, повторите попытку через 2 минуты.

### Если телевизору не удается подключиться к Интернету

Телевизор может не подключаться к Интернету из-за того, что ваш поставщик услуг Интернета мог ввести постоянный MAC-адрес (уникальный идентификационный номер) вашего компьютера или модема, который используется для проверки подлинности при подключении к Интернету в качестве средства для предотвращения несанкционированного доступа. Поскольку у телевизора другой MAC-адрес, поставщик услуг Интернета не может осуществить проверку подлинности его MAC-адрес и телевизор не подключается к Интернету.

Чтобы решить эту проблему, узнайте у своего поставщика услуг Интернета процедуру подключения других устройств к Интернету кроме компьютера (например, телевизора).

Если поставщик услуг Интернета запрашивает идентификатор или пароль для подключения к Интернету, возможно, телевизор к Интернету подключить не удастся. В этом случае при подключении к Интернету необходимо ввести свое имя пользователя или пароль. Ошибка подключения к Интернету может возникать из-за ошибки неполадок брандмауэра. В этом случае обратитесь к поставщику услуг Интернета.

Если не удастся подключиться к Интернету даже после выполнения инструкций, полученных от поставщика услуг Интернета, обратитесь в компанию Samsung Electronics по телефону 8-800-555-55-55..

# Дополнительные операции

## Media Play

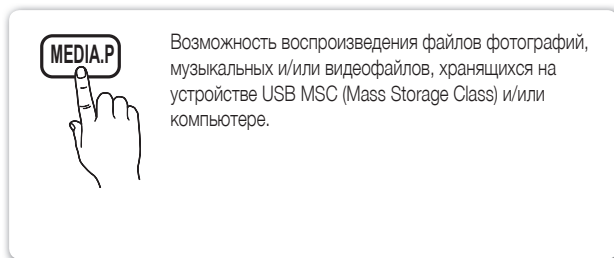

Возможность воспроизведения файлов фотографий, музыкальных и/или видеофайлов, хранящихся на устройстве USB MSC (Mass Storage Class) и/или компьютере.



## Подключение устройства USB

1. Включите телевизор.
2. Подключите устройство USB, содержащее музыкальные файлы, файлы фотографий и/или видеофайлы, к гнезду USB 1 (HDD) или USB 2 на боковой панели телевизора.
3. После подключения устройства USB к телевизору появится всплывающее окно. После этого можно выбрать функцию **Media Play**.

Задняя панель телевизора

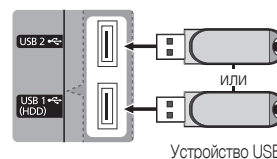

Устройство USB

## Подключение к компьютеру через сеть

Можно воспроизводить изображения, музыку и видео, сохраненные на компьютере, через сетевое соединение в режиме **Media Play**.

Если функция **Media Play** используется для файла, сохраненного на компьютере, следует загрузить программу PC Share Manager и соответствующее руководство пользователя с узла "[www.samsung.com](http://www.samsung.com)".

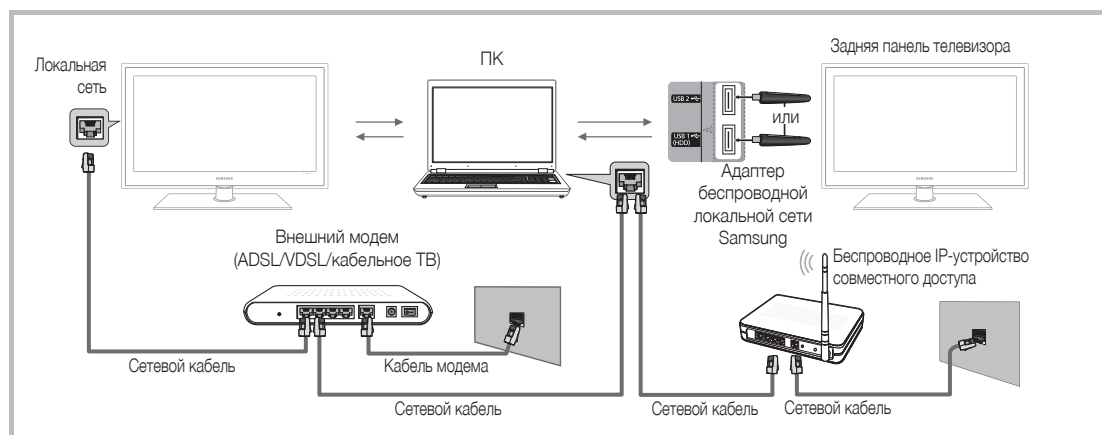



1. Дополнительные сведения о настройке сети см. в разделе «Сетевое подключение» (стр. 25).
  - Рекомендуется размещать телевизор и компьютер в одной и той же подсети. Первые 3 части адреса подсети, IP-адресов телевизора и компьютера должны быть одинаковыми, и только последняя часть (адрес хоста) должна быть изменена. (например, IP-адрес: 123.456.789.\*\*)
2. С помощью сетевого кабеля подсоедините компьютер, на который будет установлена программа Samsung PC Share Manager, к внешнему модему.
  - Можно подсоединить телевизор к компьютеру напрямую без подключения его к устройству совместного доступа (маршрутизатору).



- ✎ Ниже перечислены функции, которые не поддерживаются при подключении к компьютеру через сеть.
  - Функции **Фоновая музыка** и **Настройка фоновой музыки**.
  - Сортировка файлов по предпочтениям в папках **Фотографии**, **Музыка** и **Видео**.
  - Функции кнопок ◀ (REW) и ▶ (FF) во время воспроизведения видео.
- ✎ Технология Divx DRM, функция воспроизведения нескольких звуковых дорожек и функция встроенных субтитров не поддерживаются.
- ✎ Использование программы Samsung PC Share Manager на компьютере должно быть разрешено в брандмауэре.
- ✎ При сетевом подключении в режиме **Media Play**, в зависимости от функций предоставляемого сервера, могут произойти следующие сбои.
  - Может измениться метод сортировки.
  - Может не поддерживаться функция поиска сцены.
  - Функция возобновления воспроизведения видео **Непрер.** может не поддерживаться.
    - Функцию **Непрер.** не могут применять сразу несколько пользователей. (Устройство запоминает только момент остановки воспроизведения, выбранный самым последним пользователем.)
  - Функции кнопок ◀ или ▶ могут не работать в зависимости от данных содержимого.
  - При воспроизведении видео в режиме Media Play через сетевое соединение возможно прерывание файла.
- ✎ При использовании нелегальных файлов мультимедиа в работе данной функции могут наблюдаться сбои.
- ✎ Информация, которую необходимо знать до начала использования **Media Play**
  - Протокол MTP (Media Transfer Protocol) не поддерживается.
  - Поддерживаются файловые системы FAT16, FAT32 и NTFS.
  - Цифровые камеры и аудиоустройства USB некоторых типов могут быть несовместимы с этим телевизором.
  - Функция Media Play поддерживает только устройства USB MSC (Mass Storage Class). MSC – это устройства Mass Storage Class с возможностью передачи данных единым целым. Примерами устройств MSC являются флэш-накопители, устройства чтения флэш-карт и жесткие диски USB (не поддерживаются концентраторы USB). Устройства следует подключать непосредственно к порту USB телевизора.
  - Перед подключением к телевизору создайте резервные копии файлов, чтобы предотвратить повреждение или потерю данных. Компания SAMSUNG не несет ответственности за любые повреждения файлов и потерю данных.
  - Подключите жесткий диск USB к назначенному порту (порт USB 1 (HDD)).
  - Не отключайте устройство USB во время загрузки.
  - Чем больше разрешение изображения, тем больше времени требуется для его отображения на экране.
  - Максимально возможное разрешение JPEG – 15360 X 8640 пикселей.
  - Если файл поврежден или имеет несовместимый формат, отображается сообщение «Формат файла не поддерживается».
  - Если в качестве критерия для сортировки файлов выбран основной вид, в каждой папке могут отображаться до 1000 файлов.
  - Файлы MP3 с технологией DRM, которые были загружены с платного узла, воспроизвести невозможно. Digital Rights Management (DRM) – это технология, которая поддерживает создание содержимого, распространение и полное интегрированное управление содержимым, включая защиту прав и интересов поставщиков содержимого, предотвращение незаконного копирования содержимого, а также управление выставлением счетов и платежами.
  - Если подключено более двух устройств PTP, то можно использовать только одно устройство за раз.
  - Если подключено более двух устройств MSC, возможно, некоторые из них не будут распознаваться. Устройство USB, для работы которого требуется большая мощность (более 500 мА или 5 В), возможно, поддерживаться не будет.
  - Если во время подключения или использования устройства USB отобразится предупреждающее сообщение о превышении мощности, возможно, устройство не распознается или неисправно.
  - При отсутствии входного сигнала в течение времени, установленного для параметра **Время автозащиты**, запускается экранная заставка.
  - При подключении к телевизору некоторых моделей внешнего жесткого диска режим энергосбережения этого диска может быть автоматически сброшен.
  - При использовании удлинительного кабеля USB устройство USB может не распознаваться или могут не читаться файлы, хранящиеся на данном устройстве.
  - Если устройство USB не распознается при подключении к телевизору, нарушен список файлов, хранящихся на устройстве, или какой-либо файл из списка не воспроизводится, подсоедините устройство USB к компьютеру, отформатируйте его и проверьте соединение.
  - Чтобы окончательно удалить из компьютера файл, который ранее был удален, но обнаруживается при запуске режима Media Play, используйте на компьютере функцию «Очистить корзину».

# Дополнительные операции

## Элементы, отображаемые на экране

С помощью кнопок вверх/вниз/вправо/влево перейдите к нужному файлу и затем нажмите кнопку ENTER  или  (Воспр.). Начнется воспроизведение файла.

 Поддержка функций **Просмотр устр-в** и **Дом** на домашней странице **Media Play**.

Информация: можно узнать имя выбранного файла, а также номер файла и страницы.

Критерии сортировки списка: отображаются критерии сортировки.

 Критерии сортировки зависят от содержания.



Список файлов: возможность подтверждения файлов и групп, распределяемых по категориям.

Кнопки управления



**A** Красная (**Смена устр.**): выбор подсоединенного устройства.

**B** Зеленая (**Предпочтение**): установка предпочтения файлов. (не поддерживается при выборе критерия Основной вид)

**C** Желтая (**Выбор**): выбор нескольких файлов из списка. Выбранные файлы отмечаются значком.











**D** Синяя (**Сортиров.**): выбор списка критериев сортировки.

**И** Инструменты: отображение меню параметров.

 С помощью кнопки  (REW) или  (FF) можно перейти на следующую или предыдущую страницу в списке файлов.

## Видео

### Воспроизведение видео

- С помощью кнопки  или  выберите пункт **Видео**, затем нажмите кнопку ENTER  в меню **Media Play**.
- С помощью кнопки /// выберите необходимый пункт в списке файлов.
- Нажмите кнопку ENTER  или кнопку  (Воспроизведение).
  - Выбранный файл и время его воспроизведения отображаются в верхней части экрана.
  - При отсутствии данных о продолжительности видео время воспроизведения и строка состояния не отображаются.
  - С помощью кнопок  и  можно перемещаться по видео во время его воспроизведения.

 В этом режиме можно просматривать видеоролики игры, но саму игру воспроизвести невозможно.

- Поддерживаемые форматы субтитров

Название	Расширение файла	Формат
Текст MPEG-4, зависящий от времени	.txt	XML
SAMI	.smi	HTML
SubRip	.srt	строковый
SubViewer	.sub	строковый
Micro DVD	.sub или .txt	строковый



- Поддерживаемые форматы видео

Расширение файла	Контейнер	Видеокодек	Разрешение	Частота кадров (кадр/с)	Скорость передачи (Мбит/с)	Аудиокодек
*.avi *.mkv	AVI MKV	Divx 3.11 / 4.x / 5.1 / 6.0	1920 x 1080	6 ~ 30	8	MP3 / AC3 / LPCM/ADPCM / DTS Core
		XviD	1920 x 1080	6 ~ 30	8	
		H.264 BP / MP / HP	1920 x 1080	6 ~ 30	25	
		MPEG4 SP / ASP	1920 x 1080	6 ~ 30	8	
		Motion JPEG	800 x 600	6 ~ 30	8	
*.asf	ASF	Divx 3.11 / 4.x / 5.1 / 6.0	1920 x 1080	6 ~ 30	8	MP3 / AC3 / LPCM / ADPCM / WMA
		XviD	1920 x 1080	6 ~ 30	8	
		H.264 BP / MP / HP	1920 x 1080	6 ~ 30	25	
		MPEG4 SP / ASP	1920 x 1080	6 ~ 30	8	
		Motion JPEG	800 x 600	6 ~ 30	8	
*.wmv	ASF	Window Media Video 9	1920 x 1080	6 ~ 30	25	WMA
*.mp4	MP4	H.264 BP / MP / HP	1920 x 1080	6 ~ 30	25	MP3 / ADPCM / AAC
		MPEG4 SP / ASP	1920 x 1080	6 ~ 30	8	
		XVID	1920 x 1080	6 ~ 30	8	
*.3gp	3GPP	H.264 BP / MP / HP	1920 x 1080	6 ~ 30	25	ADPCM / AAC / HE-AAC
		MPEG4 SP / ASP	1920 x 1080	6 ~ 30	8	
*.vro *.vob	VRO VOB	MPEG1	1920 x 1080	24 / 25 / 30	30	AC3 / MPEG / LPCM
		MPEG2	1920 x 1080	24 / 25 / 30	30	
*.mpg *.mpeg	PS	MPEG1	1920 x 1080	24 / 25 / 30	30	AC3 / MPEG / LPCM / AAC
		MPEG2	1920 x 1080	24 / 25 / 30	30	
		H.264	1920 x 1080	6 ~ 30	25	
*.ts *.tp *.trp	TS	MPEG2	1920 x 1080	24 / 25 / 30	30	AC3 / AAC / MP3 / DD+ / HE-AAC
		H.264	1920 x 1080	6 ~ 30	25	
		VC1	1920 x 1080	6 ~ 30	25	

#### Другие ограничения

##### ПРИМЕЧАНИЕ

- При наличии проблем с содержимым кодека данный кодек поддерживаться не будет.
- Если данные для контейнера неверны и файл поврежден, то правильное воспроизведение контейнера невозможно.
- Звук или видео могут отсутствовать, если обычная скорость передачи / частота кадров содержимого превышает параметры скорости, указанные в приведенной выше таблице.
- При наличии ошибки в таблице индексов функция поиска (перехода) не поддерживается.

Видеокодек	Аудиокодек
<ul style="list-style-type: none"> <li>Поддерживает форматы до H.264, Level 4.1</li> <li>Форматы H.264 FMO / ASO / RS, VC1 SP / MP / AP L4 и AVCHD не поддерживаются.</li> <li>XVID, MPEG4 SP, ASP: <ul style="list-style-type: none"> <li>Ниже 1280 x 720: не более 60 кадров</li> <li>Выше 1280 x 720: не более 30 кадров</li> </ul> </li> <li>Форматы свыше GMC 2 не поддерживаются.</li> <li>Поддерживается только Samsung Techwin MJPEG.</li> <li>Формат H.263 не поддерживается.</li> </ul>	<ul style="list-style-type: none"> <li>Поддержка до WMA 7, 8, 9, STD</li> <li>WMA 9 PRO не поддерживает форматы многоканального аудио с двумя дополнительными каналами или аудио без потерь.</li> <li>Частота дискретизации WMA 22050 Гц (моно) не поддерживается.</li> </ul>

# Дополнительные операции

## Функция непрерывного воспроизведения видео (Продолжить воспр.)

После выхода из режима воспроизведения видео его можно будет воспроизвести позднее с места, на котором воспроизведение было остановлено.

При нажатии кнопки **ENTER** (Главы) во время воспроизведения файла можно разделить сцену по своему усмотрению на 5 разделов и переходить по ним.

1. В разделе списка файлов выберите видеофайл для непрерывного воспроизведения, используя кнопку ◀ или ▶.
  2. Нажмите кнопку ▶ (Воспроизведение) / **ENTER**.
  3. Выберите **Непрер.** (Продолжить воспр.), нажав синюю кнопку.  
Воспроизведение видео начнется с того момента, на котором было остановлено.
- Синяя кнопка доступна при возобновлении воспроизведения.
- Если для параметра **Справка непрер. воспр.** выбрано значение **Вкл.** в меню **Настройки**, при возобновлении воспроизведения видеофайла отобразится всплывающее сообщение.

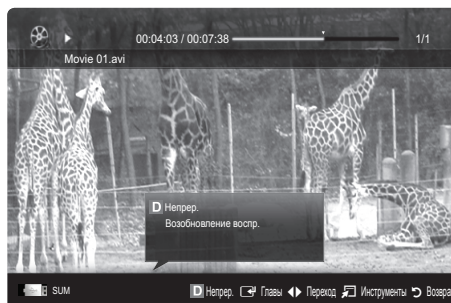

## Музыка

### Воспроизведение музыки

1. С помощью кнопки ◀ или ▶ выберите пункт **Музыка**, затем нажмите кнопку **ENTER** в меню **Media Play**.
2. С помощью кнопки ◀/▶/▲/▼ выберите необходимый пункт в списке файлов.
3. Нажмите кнопку **ENTER** или кнопку ▶ (Воспроизведение).
  - С помощью кнопок ◀ и ▶ можно перемещаться по музыкальной дорожке во время ее воспроизведения.
  - Во время воспроизведения кнопки ◀◀ (REW) и ▶▶ (FF) не работают.

Отображаются только файлы с расширением MP3 и PCM. Файлы с другими расширениями не отображаются, даже если они хранятся на том же самом устройстве USB.

Если при воспроизведении файлов MP3 слышен странный звук, настройте параметр **Эквалайзер** в меню **Звук**. (При воспроизведении перемодулированного файла MP3 могут возникнуть проблемы со звуком.)

Можно создать список **Список воспр.**, выбрав желательные музыкальные произведения файла, а затем воспроизводить произведения этого списка (**Список воспр.**).

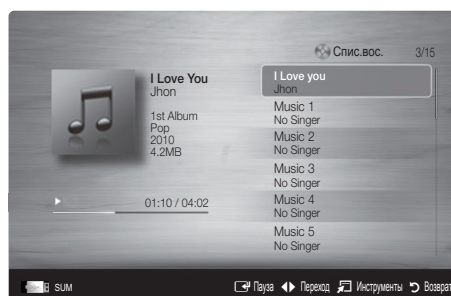

## Фотографии

### Просмотр фотографии (или слайд-шоу)

1. С помощью кнопки ◀ или ▶ выберите пункт **Фотографии**, затем нажмите кнопку **ENTER** в меню **Media Play**.
2. С помощью кнопки ◀/▶/▲/▼ выберите необходимый пункт в списке файлов.
3. Нажмите кнопку **ENTER** или кнопку ▶ (Воспроизведение).
  - Когда отображается список фотографий, нажмите кнопку ▶ (Воспроизведение) / **ENTER** на пульте дистанционного управления, чтобы запустить слайд-шоу.
  - В слайд-шоу будут включены все файлы из списка файлов.
  - Во время слайд-шоу будут отображаться файлы из текущей папки по порядку.

Музыкальные файлы будут автоматически воспроизводиться во время слайд-шоу, если для параметра **Фоновая музыка** установлено значение **Вкл.**

Настройки режима **Режим BGM** нельзя изменить до тех пор, пока не закончится загрузка содержимого в режиме BGM.



## Воспроизведение нескольких файлов

### Воспроизведение выбранных видеофайлов, музыкальных файлов и файлов фотографий

1. Нажмите желтую кнопку в списке файлов, чтобы выбрать необходимый файл.
2. Повторите описанную выше операцию, чтобы выбрать несколько файлов.



#### ПРИМЕЧАНИЕ

- Слева от выбранных каналов отобразится метка ✓.
- Чтобы отменить выбор, еще раз нажмите желтую кнопку.
- Чтобы отменить выбор всех файлов, нажмите кнопку **TOOLS** и выберите пункт **Отменить все**.

3. Нажмите кнопку **TOOLS** и выберите пункт **Воспр. выбранное содерж.**



### Воспроизведение группы видеофайлов, музыкальных файлов и файлов фотографий

1. Когда отображается список файлов, перейдите к любому файлу из необходимой группы файлов.
2. Нажмите кнопку **TOOLS** и выберите пункт **Воспр. текущ. гр.**

## Дополнительная функция в Media Play

### Сортировка списка файлов

Нажмите синюю кнопку в списке файлов, чтобы рассортировать файлы.

Категория	Значение	Видео	Музыка	Фотографии
<b>Основной вид</b>	Отображается вся папка. Фотографию можно просмотреть, выбрав папку.	▼	▼	▼
<b>Название</b>	Сортировка и отображение названий файлов по символу/номеру/алфавиту/другому признаку.	▼	▼	▼
<b>Предпочтение</b>	Сортировка и отображение файлов по предпочтениям. С помощью зеленой кнопки можно внести изменения в список предпочитаемых файлов.	▼	▼	▼
<b>Сам. поз. дата</b>	Сортировка и отображение файлов по дате, начиная с последней.	▼		▼
<b>Сам. ран. дата</b>	Сортировка и отображение файлов по дате, начиная с первой.	▼		▼
<b>Артист</b>	Сортировка музыкальных файлов по имени исполнителя в алфавитном порядке.		▼	
<b>Альбом</b>	Сортировка музыкальных файлов по названию альбома в алфавитном порядке.		▼	
<b>Жанр</b>	Сортировка музыкальных файлов по жанру.		▼	
<b>Настр.</b>	Сортировка музыкальных файлов по тональности. Информацию о тональности композиции можно изменить.		▼	
<b>Ежемес.</b>	Сортировка и отображение файлов фотографий по месяцам. Сортировка выполняется только по месяцам (январь-декабрь) без учета года.			▼

# Дополнительные операции

## Меню параметров воспроизведения видео/музыки/фотографий

Во время воспроизведения файла нажмите кнопку **TOOLS**.

Категория	Значение	Видео	Музыка	Фотографии
Название	Переход непосредственно к другому файлу.	▼		
Режим повтора	Повторное воспроизведение видео и музыкальных файлов.	▼	▼	
Размер картинки	Настройка размера изображения.	▼		
Настройка изображения	Регулировка настроек изображения (стр. 15, 16, 17).	▼		▼
Настройка звука	Регулировка настроек звука (стр. 18, 19).	▼	▼	▼
Настройка субтитров	Воспроизведение видеофайла с субтитрами. Эта функция работает только в том случае, если имя файла субтитров совпадает с именем видеофайла.	▼		
Аудио	Видео можно просматривать на любом из поддерживаемых языков. Эта функция доступна только при воспроизведении файлов потокового типа, которые поддерживают несколько аудиоформатов.	▼		
Остановка показа / Запустить показ слайдов	Запуск или остановка слайд-шоу.			▼
Скор. слайд-шоу	Выбор скорости слайд-шоу во время показа.			▼
Фоновая музыка	Установка и выбор фоновой музыки для просмотра слайд-шоу.			▼
Увеличенный	Увеличение изображений в полноэкранном режиме.			▼
Поворот	Поворот изображений в полноэкранном режиме.			▼
Фон дом. стран.	Перемещение файла на рабочий стол <b>Media Play</b> .			▼
Информация	Просмотр подробной информации о воспроизводимом файле.	▼	▼	▼

## Настройки

### Использование меню Настройка

- **Настройка фона:** выберите для отображения желательного фона.
- **Справка непрер. воспр. (Продолжить воспр.) – (Вкл./Выкл.):** отображение всплывающего справочного сообщения при непрерывном воспроизведении видеофайла.
- **Получить код регистрации DivX® VOD:** отображение авторизованного кода регистрации телевизора. Если подключиться к веб-узлу DivX и зарегистрировать код, используя личную учетную запись, то можно загрузить файл регистрации услуги видео по запросу. Если воспроизвести файл регистрации услуги видео по запросу с помощью Media Play, регистрация будет завершена.  
 Для получения дополнительной информации об услуге видео по запросу DivX® посетите веб-узел "www.divx.com".
- **Получить код деактивации DivX® VOD:** если услуга видео по запросу DivX® не зарегистрирована, отобразится код отключения регистрации. Если применить эту функцию, когда зарегистрирована услуга видео по запросу DivX®, текущая регистрация услуги видео по запросу DivX® будет отключена.
- **Информация:** просмотр информации о подключенном устройстве.

**Что такое Anynet+?** TOOLS

Anynet+ – это функция, позволяющая с помощью пульта дистанционного управления для телевизора управлять всеми подключенными устройствами Samsung, поддерживающими функцию Anynet+. Систему Anynet+ можно использовать только с устройствами Samsung, поддерживающими функцию Anynet+. Чтобы узнать, поддерживает ли ваше устройство Samsung эту функцию, проверьте, есть ли на устройстве значок Anynet+.

**Подключение к домашнему кинотеатру**

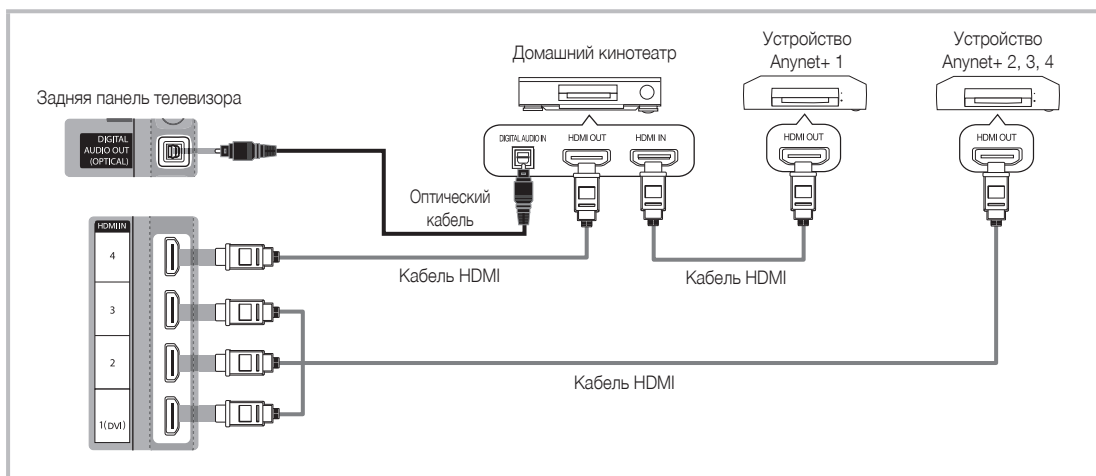

1. Соедините гнездо HDMI IN (1(DVI), 2, 3 или 4) на телевизоре с гнездом HDMI OUT на соответствующем устройстве, поддерживающем функцию Anynet+, используя кабель HDMI.
2. С помощью кабеля HDMI соедините гнездо HDMI IN домашнего кинотеатра и гнездо HDMI OUT соответствующего устройства, поддерживающего функцию Anynet+.

**ПРИМЕЧАНИЕ**

- С помощью оптического кабеля соедините гнездо DIGITAL AUDIO OUT (OPTICAL) на телевизоре с цифровым аудиовходом на домашнем кинотеатре.
- При подключении через гнездо для оптического кабеля возможен вывод только двухканального звука. Звук будет слышен только через передние левый и правый громкоговорители, а также через сабуфер домашнего кинотеатра. Если требуется 5.1-канальное звучание, подключите гнездо DIGITAL AUDIO OUT (OPTICAL) на проигрывателе DVD-дисков / декодере кабельного/спутникового телевидения (т.е. устройстве Anynet 1 или 2) непосредственно к усилителю или домашнему кинотеатру, а не к телевизору.
- Можно подключить только один домашний кинотеатр.
- Устройство Anynet+ можно подключить с помощью кабеля HDMI. Некоторые кабели HDMI могут не поддерживать функцию Anynet+.
- Функция Anynet+ работает, когда аудиоустройство, поддерживающее Anynet+, находится в режиме ожидания или включено.
- Anynet+ поддерживает до 12 устройств AV. Можно подключить не более трех устройств одного типа.

# Дополнительные операции

## Меню Anynet+

Меню Anynet+ изменяется в зависимости от типа и состояния устройств Anynet+, подключенных к телевизору.

Меню Anynet+	Описание
Просмотр ТВ	Переключение из режима Anynet+ в режим ТВ-трансляции.
Список устройств (имя_устройства) MENU	Отображение списка устройств Anynet+.
(имя_устройства) INFO	Отображение меню подключенных устройств. Например: если подключено устройство записи DVD-дисков, отобразится меню диска в устройстве записи DVD-дисков.
Запись: (*устройство записи)	Отображение меню воспроизведения подключенного устройства. Например: если подключено устройство записи DVD-дисков, отобразится меню воспроизведения диска в устройстве записи DVD-дисков.
Остановить запись: (*устройство записи)	Немедленное начало записи с помощью устройства записи. (Функция записи доступна, только если ее поддерживают устройства.)
Приемник	Остановка записи.
	Звук воспроизводится через приемник.

Если подключено несколько устройств записи, они отображаются как (\*устройство записи), а если подключено только одно устройство записи, оно будет отображаться как (имя\_устройства).

## Настройка Anynet+

### Настройка

**Anynet+ (HDMI-CEC) (Выкл. / Вкл.):** чтобы использовать функцию Anynet+, необходимо установить для параметра **Anynet+ (HDMI-CEC)** значение **Вкл.**

✎ Когда функция **Anynet+ (HDMI-CEC)** отключена, все операции, связанные с Anynet+, деактивируются.

**Автоотключение (Нет / Да):** настройка устройства Anynet+ на автоматическое выключение при выключении телевизора.

✎ Для использования функции Anynet+ в качестве активного источника для телевизора необходимо выбрать режим ТВ.

✎ Даже если устройство выполняет запись, оно может отключиться.

## Переключение между устройствами, поддерживающими функцию Anynet+

- Отобразится список устройств Anynet+, подключенных к телевизору.  
✎ Если не удастся найти необходимое устройство, нажмите красную кнопку, чтобы обновить список.
- Выберите устройство и нажмите кнопку **ENTER** . Можно переключиться на выбранное устройство.  
✎ Только при установке для функции **Anynet+ (HDMI-CEC)** значения **Вкл.** в меню **Приложение** можно просмотреть меню **Список устройств**.
  - Переключение на выбранное устройство может занять до 2 минут. Операцию переключения нельзя отменить во время ее выполнения.
  - Если выбран режим внешнего ввода с помощью кнопки **SOURCE**, функцию Anynet+ использовать нельзя. Убедитесь, что выбрано устройство Anynet+, воспользовавшись списком **Список устройств**.

## Запись

С помощью устройства для записи Samsung можно записывать телевизионные программы.



- Выберите **Запись**.  
✎ При использовании более двух записывающих устройств
  - При подключении нескольких записывающих устройств эти устройства отображаются в списке. Выберите нужное устройство в списке **Список устройств**.
  - ✎ Если устройство записи не отображается, выберите **Список устройств** и нажмите красную кнопку, чтобы выполнить поиск устройств.
- Чтобы выйти, нажмите кнопку **EXIT**.  
✎ Можно записывать потоки источников, выбрав пункт **Запись: (имя\_устройства)**.  
✎ При нажатии кнопки (REC) начнется запись того, что воспроизводится на экране. При просмотре видео с другого устройства будет выполнена запись видео с этого устройства.  
✎ Перед записью убедитесь, правильно ли выполнено подключение к гнезду антенны на записывающем устройстве. Для правильного подключения антенны к устройству записи см. руководство пользователя к устройству записи.

**40** Русский



## Прослушивание через приемник



Вместо прослушивания звука через громкоговоритель параметр **Громкогов. ТВ** звук можно прослушивать через приемник (например, домашний кинотеатр).

1. Выберите пункт **Приемник** и установите для него значение **Вкл.**
2. Чтобы выйти, нажмите кнопку **EXIT**.
  -  Если используемый приемник поддерживает только аудио, он может не отображаться в списке устройств.
  -  Приемник будет работать при правильном подключении оптического гнезда на приемнике к гнезду **DIGITAL AUDIO OUT (OPTICAL)** на телевизоре.
  -  Если для приемника (домашнего кинотеатра) установлено значение **Вкл.**, звук будет выводиться через оптический разъем на телевизоре. Если в цифровом эфирном сигнале звук передается в формате 5.1, то с оптического выхода телевизора звук будет выводиться на приемник также в формате 5.1. Если в качестве источника используется цифровое устройство, например DVD-проигрыватель, подключенный к телевизору с помощью кабеля HDMI, воспроизведение звука возможно только по 2-канальной системе приемника.

### ПРИМЕЧАНИЕ

- Устройства Anynet+ можно управлять только с помощью пульта дистанционного управления телевизора, но нельзя с помощью кнопок на панели телевизора.
- В определенных условиях пульт дистанционного управления телевизора может не работать. В этом случае повторно выберите устройство, поддерживающее функцию Anynet+.
- Функции Anynet+ не доступны на устройствах других производителей.

## Поиск и устранение неисправностей в устройствах с поддержкой Anynet+

Неполадка	Способ устранения
Функция Anynet+ не работает.	<ul style="list-style-type: none"> <li>• Проверьте, поддерживает ли устройство функцию Anynet+. Система Anynet+ поддерживает только устройства Anynet+.</li> <li>• Возможно подключение только одного приемника (домашнего кинотеатра).</li> <li>• Проверьте правильность подключения кабеля питания устройства Anynet+.</li> <li>• Проверьте подключения видео-/аудио-/HDMI-кабелей устройства Anynet+.</li> <li>• Убедитесь, что для параметра <b>Anynet+ (HDMI-CEC)</b> в меню настройки Anynet+ установлено значение <b>Вкл.</b></li> <li>• Убедитесь, что пульт дистанционного управления находится в режиме работы с телевизором.</li> <li>• Убедитесь, что используется пульт дистанционного управления с поддержкой функции Anynet+.</li> <li>• В некоторых случаях функция Anynet+ не работает. (Поиск каналов, использование функций <b>Media Play</b> или <b>Plug &amp; Play</b> (исходная настройка) и т.д.)</li> <li>• При подключении или отключении кабеля HDMI выполните повторный поиск устройств или снова выключите и включите телевизор.</li> <li>• Убедитесь, что функция Anynet+ устройства Anynet+ включена.</li> </ul>
Необходимо запустить Anynet+.	<ul style="list-style-type: none"> <li>• Проверьте правильность подключения устройства Anynet+ к телевизору, а также убедитесь, что для параметра <b>Anynet+ (HDMI-CEC)</b> в меню настройки Anynet+ установлено значение <b>Вкл.</b></li> <li>• После этого нажмите кнопку <b>TOOLS</b> для отображения меню Anynet+ и выберите необходимое меню.</li> </ul>
Необходимо выйти из Anynet+.	<ul style="list-style-type: none"> <li>• В меню Anynet+ выберите пункт <b>Просмотр ТВ</b>.</li> <li>• Нажмите кнопку <b>SOURCE</b> на пульте дистанционного управления телевизора и выберите устройство, отличное от устройства Anynet+.</li> <li>• Нажмите кнопку <b>P</b>  /  и <b>PRE-CH</b>, чтобы изменить режим телевизора. (Обратите внимание, что кнопка канала работает только в том случае, если не подключено устройство Anynet+ со встроенным тюнером.)</li> </ul>
На экране отобразится сообщение Подключение к устройству Anynet+.	<ul style="list-style-type: none"> <li>• Пульт дистанционного управления нельзя использовать при настройке Anynet+ или переключении в режим просмотра.</li> <li>• Используйте пульт дистанционного управления после настройки Anynet+ или переключения в режим просмотра.</li> </ul>
Устройство Anynet+ не выполняет воспроизведение.	<ul style="list-style-type: none"> <li>• Эту функцию невозможно использовать одновременно с функцией <b>Plug &amp; Play</b> (исходная настройка).</li> </ul>
Подключенное устройство не отображается.	<ul style="list-style-type: none"> <li>• Проверьте, поддерживает ли устройство функции Anynet+.</li> <li>• Проверьте правильность подсоединения кабеля HDMI.</li> <li>• Убедитесь, что для параметра <b>Anynet+ (HDMI-CEC)</b> в меню настройки Anynet+ установлено значение <b>Вкл.</b></li> <li>• Повторите поиск устройств Anynet+.</li> <li>• Устройство Anynet+ можно подключить только с помощью кабеля HDMI. Некоторые кабели HDMI могут не поддерживать функцию Anynet+.</li> <li>• Если питание отключается в непредвиденной ситуации, например, при отключении кабеля HDMI повторно выполните сканирование устройств.</li> </ul>
Не удается записать телепрограмму.	<ul style="list-style-type: none"> <li>• Проверьте, правильно ли выполнено подключение к гнезду антенны на записывающем устройстве.</li> </ul>
Звуковые телевизионные сигналы через приемник не выводятся.	<ul style="list-style-type: none"> <li>• Подключите приемник к телевизору с помощью оптического кабеля.</li> </ul>

# Дополнительные операции

## Internet@TV

### Начало работы с Internet@TV



С помощью службы Internet@TV, установленной на телевизоре, можно получить прямой доступ к полезным и развлекательным источникам информации, приложениям и услугам из Интернета.



#### ПРИМЕЧАНИЕ

- Прежде чем использовать службу **Internet@TV** настройте параметры сети. Подробнее см. раздел «Сетевое подключение» (стр. 25).
- Неподдерживаемые шрифты в содержимом поставщика отображаются неверно.
- В зависимости от условий работы сети возможно замедление и/или прерывание связи.
- Возможно, служба приложений будет поддерживать только английский язык; это зависит от региона.
- Данная служба доступна не во всех странах.
- Если при работе с приложением возникнет проблема, свяжитесь с поставщиком содержимого.
- Поставщик содержимого может остановить работу самого приложения или его обновлений.
- Некоторые приложения могут быть функционально ограничены или не поддерживаться вовсе в зависимости от норм и правил в вашей стране.

#### Элементы, отображаемые на экране

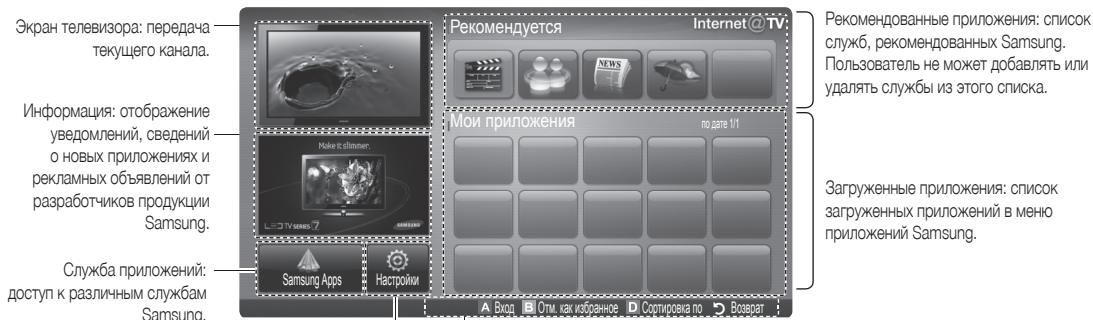

Экран телевизора: передача текущего канала.

Информация: отображение уведомлений, сведений о новых приложениях и рекламных объявлений от разработчиков продукции Samsung.

Служба приложений: доступ к различным службам Samsung.

Рекомендованные приложения: список служб, рекомендованных Samsung. Пользователь не может добавлять или удалять службы из этого списка.

Загруженные приложения: список загруженных приложений в меню приложений Samsung.

Настройки **Internet@TV**: редактирование и настройка приложений, установка настроек **Internet@TV**.

#### Элементы управления

- **А** Красная (**Вход**): вход в систему **Internet@TV**.
- **В** Зеленый (**Отм. как избранное**): отнесение приложений к избранным.
- **Д** Синяя кнопка (**Сортировка по**): сортировка приложений.
- **↶** **Возврат**: возврат к предыдущему меню.

Функции цветных кнопок зависят от выбранного приложения.

### Вход с использованием учетной записи

Для переключения между учетными записями в одном приложении используйте кнопки ◀ и ▶.

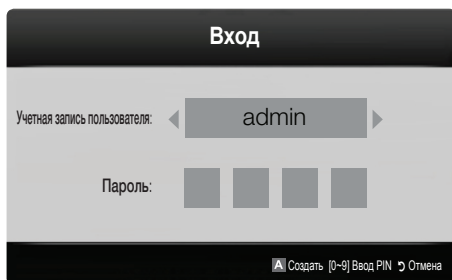

- ✎ Для более удобной работы необходимо зарегистрироваться и войти в приложение под своей учетной записью.
  - ✎ Инструкции по созданию учетной записи см. в разделе **Настройки** → **ИД Internet@TV** → **Создать**.
1. Нажмите красную кнопку в главном меню **Internet@TV**.
  2. Выберите нужное значение в списке **Учетная запись пользователя** и нажмите кнопку **ENTER**
  - ✎ Для создания учетной записи нажмите красную кнопку: появится соответствующее окно экранного меню.
  3. Введите пароль в поле **Пароль**.
    - ✎ После успешного входа **учетная запись пользователя** отобразится на экране.

## Настройка службы Internet@TV

### Настройки

На этом экране можно создавать идентификаторы и задавать настройки службы Internet@TV. С помощью кнопки ▲ и ▼ выберите нужную настройку и нажмите кнопку **ENTER** .

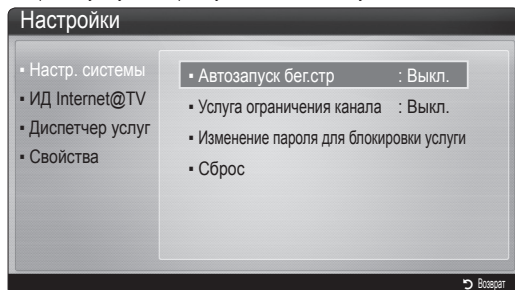

### Настр. системы

**Автозапуск бег.стр (Выкл. / Вкл.):** включение/выключение автоматического запуска бегущей строки при включении телевизора.

✎ Приложение **Бегущая строка** обеспечивает доступ к новостям, прогнозу погоды и сведениям о котировке акций. Для использования данной функции необходимо загрузить приложение **Бегущая строка** в **Internet@TV**.

✎ В некоторых странах приложение **Бегущая строка** может быть функционально ограничено или не поддерживаться вовсе.

**Услуга ограничения канала (Выкл. / Вкл.):** некоторые каналы поддерживают приложения в качестве службы данных Интернета, благодаря чему обеспечивается доступ к Интернет-службам непосредственно при просмотре телевизора.

✎ Эта функция доступна, только если она поддерживается вещательной компанией.

### Изменение пароля для блокировки услуги

✎ Пароль по умолчанию – «0-0-0-0.»

✎ Если вы забыли пароль, нажмите кнопки пульта дистанционного управления в следующей последовательности, чтобы сбросить пароль до «0-0-0-0»: **POWER (выкл.)** → **MUTE** → **8** → **2** → **4** → **POWER (вкл.)**.

**Сброс:** сброс настроек Internet@TV до заводских настроек по умолчанию.

### ИД Internet@TV

Это меню можно использовать при создании и удалении учетной записи. Пользователь может управлять своей учетной записью, в том числе информацией об учетной записи на сайте содержимого.

✎ Учетная запись предназначена только для службы Internet@TV.

**Создать:** создание учетной записи, связанной с необходимыми приложениями.

### ПРИМЕЧАНИЕ

- Пользователь может создать до 10 учетных записей.
- Максимальное количество символов – 8.

### Диспетчер

- **Узел службы:** регистрация данных для входа на узел службы.
- **Изменить пароль:** изменение пароля учетной записи.
- **Удалить:** удаление учетной записи.

✎ **Диспетчер услуг:** удаление и блокировка приложений, установленных в Internet@TV.

**Блокировка:** блокировка приложения.

✎ Для доступа к заблокированному приложению необходим пароль.

**Удалить:** удаление приложения.

✎ **Свойства:** отображение информации о службе Internet@TV. Для проверки сетевого соединения выберите параметр **Проверить скорость подключения к Интернету**.

# Дополнительные операции

## Использование службы Internet@TV

### Samsung Apps

**Samsung Apps** – это папка для хранения загруженных приложений, которые предполагается использовать на аудио- и видеоборудовании Samsung.

С помощью загруженных приложений пользователи могут работать с разнообразным содержимым, таким как видеоматериалы, музыка, фотографии, игры, полезные данные и т.д.

Со временем будут появляться новые приложения.

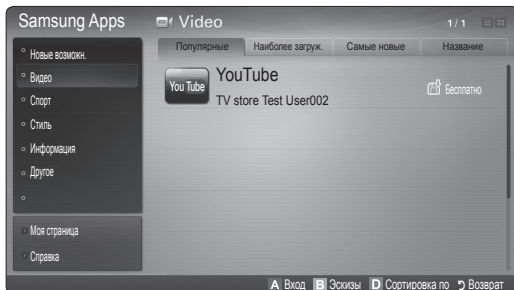

Функции цветных кнопок в меню **Samsung Apps**.

- **A** Красная (**Вход**): вход в систему интернет-службы.
- **B** Зеленая (**Эскизы**): изменение режима просмотра.
- **D** Синяя кнопка (**Сортировка по**): сортировка приложений по категориям **Популярные**, **Наиболее загруж.**, **Самые новые** или **Название**.
- **Возврат**: возврат в предыдущее меню.

### Сортировка приложений Samsung по категориям

Приложения можно рассортировать по следующим категориям.

- **Новые возможн.:** отображение недавно зарегистрированных приложений.
- **Видео:** отображение различных видеоматериалов, например фильмов, телепрограмм и коротких видеороликов.
- **Спорт:** отображение различных спортивных материалов, например отчетов, фотографий и коротких видеороликов со спортивных соревнований.
- **Стиль:** отображение служб для работы с личными материалами, например музыкальных приложений, инструментов для организации личных фотографий, социальных сетей типа Facebook и Twitter.
- **Информация:** отображение различных информационных служб, например новостей, индексов финансовых акций, прогноза погоды.
- **Другое:** подборка разнообразных служб.
- **Моя страница:** **Моя страница** содержит информацию об уже установленных на телевизоре приложениях: подробные сведения, загружаемое содержимое и т.д. На этой странице можно удалять или блокировать приложения.
- **Справка:** при возникновении вопросов по поводу службы Internet@TV всегда первым делом обращайтесь к этому разделу.

## AllShare

## О программе AllShare

AllShare обеспечивает сетевое подключение между телевизором и мобильными телефонами, а также другими устройствами, совместимыми с телевизором. С помощью этой программы на экране телевизора можно просматривать информацию о входящих вызовах, тексты сообщений SMS и расписания, заданные на мобильном телефоне. Кроме того, можно воспроизводить содержимое мультимедиа мобильного телефона или других устройств (компьютера), например видеоклипы, фотографии и музыку, управляя им на экране телевизора по сети. Телевизор можно также использовать в качестве монитора при просмотре веб-страниц через мобильный телефон.

Для получения дополнительной информации посетите веб-узел [www.samsung.com](http://www.samsung.com) или обратитесь в операторский центр Samsung. На мобильные устройства может потребоваться установить дополнительное программное обеспечение. Подробные сведения см. в руководстве соответствующего устройства.

## Настройка AllShare

## Настройка

- **Сообщ. (Вкл. / Выкл.):** включение или выключение функции сообщений (для входящих сообщений SMS и расписаний, задаваемых на мобильных телефонах).
- **Мультим (Вкл. / Выкл.):** включение и выключение функции мультимедиа. Когда функция мультимедиа включена, можно воспроизводить файлы видео, фотографий и музыки, которые хранятся в памяти мобильного телефона или другого устройства, поддерживающего AllShare.
- **ScreenShare (Вкл. / Выкл.):** включение и выключение функции ScreenShare, которая позволяет использовать мобильный телефон как пульт дистанционного управления.
- **Назв. ТВ:** задание имени телевизора, которое можно будет легко найти в памяти мобильного устройства.

Если выбрать параметр **Польз. вход**, то можно будет ввести имя телевизора с помощью экранной клавиатуры.

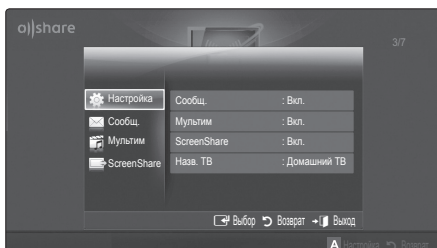

## Сообщ. / Мультим / ScreenShare

Отображается список мобильных телефонов или подключенных устройств, настроенных с помощью данного телевизора на использование функции **Сообщ.**, **Мультим** или **ScreenShare**.

Функция **Мультим** имеется на всех мобильных устройствах, поддерживающих AllShare.

■ **Разр. / Запрещено:** разблокировка или блокировка мобильного телефона.

■ **Удалить:** удаление мобильного телефона из списка.

При этом из списка удаляется только имя мобильного устройства. При включении удаленного мобильного устройства или при попытке подключить его к телевизору его имя снова отобразится в списке.

## Использование функции Сообщ.

С помощью этой функции можно просматривать в сигнальном окне информацию о входящих вызовах, тексты сообщений SMS и расписания, заданные на мобильном телефоне, во время просмотра телевизора.

## ПРИМЕЧАНИЕ

- Чтобы отключить сигнальное окно, задайте для параметра **Сообщ.** значение **Выкл.** в меню **Настройка** программы AllShare.
- Если нажать кнопку **OK**, сообщение будет удалено. Если этого не сделать, сообщение появится три раза, после чего будет удалено. На мобильном телефоне сообщение не удаляется.
- Сигнальное окно может отображаться в рамках некоторых приложений, например **Media Play** и т.д. Для просмотра сообщения необходимо переключиться в режим просмотра телевизора.
- Если отображается сообщение с неизвестного мобильного телефона, выберите мобильный телефон в меню сообщений программы AllShare и заблокируйте его с помощью кнопки **Запрещено**.

## Просмотр сообщений

Если во время просмотра телевизора придет новое сообщение SMS, отобразится сигнальное окно. При нажатии кнопки **OK** отобразится содержание сообщения.

Настройки просмотра сообщений SMS можно задать на мобильном телефоне. Инструкции см. в руководстве к мобильному телефону.

Некоторые символы могут отображаться в виде пробела или в искаженном виде.

# Дополнительные операции

## Сигнал о входящем вызове

Если во время просмотра телевизора поступит входящий вызов, отобразится сигнальное окно.

## Сигнал о запланированном деле

Во время просмотра телевизора может отобразиться сигнальное окно с сообщением о зарегистрированном событии.

✎ Настройки просмотра содержимого расписания можно задать на мобильном телефоне. Инструкции см. в руководстве к мобильному телефону.

✎ Некоторые символы могут отображаться в виде пробела или в искаженном виде.

## Использование функции Мультим

На экране телевизора может появиться сигнальное окно с информацией о том, что с мобильного телефона отправлено содержимое мультимедиа (видео, фотографии, музыка). Воспроизведение содержимого начнется автоматически спустя 3 секунды после отображения сигнального окна. Если при появлении сигнального окна нажать кнопку RETURN или EXIT, содержимое мультимедиа воспроизводиться не будет.

### ✎ ПРИМЕЧАНИЕ

- При первом включении функции мультимедиа всплывает окно с предупреждением. Нажмите кнопку ENTER , чтобы выбрать **Разр.** и использовать на этом устройстве функцию «Мультим».

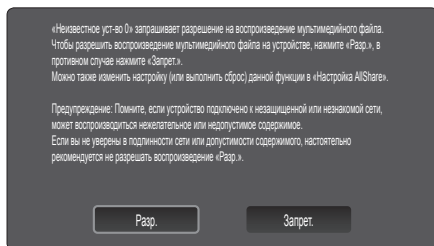

- Чтобы отменить передачу содержимого мультимедиа с мобильного телефона, установите для параметра **Мультим** значение **Выкл.** в меню настройки программы **AllShare**.
- Содержимое, имеющее определенное разрешение и формат, может не воспроизводиться на экране телевизора.
- Кнопка ENTER  и кнопки  /  могут не работать. Это зависит от типа содержимого мультимедиа.
- Используя мобильное устройство, можно управлять воспроизведением файлов мультимедиа. Подробные сведения см. в соответствующем руководстве пользователя мобильного устройства.
- Если содержимое мультимедиа требуется воспроизвести с помощью компьютера, выберите значок компьютера на главном экране программы **AllShare**. Меню телевизора **Media Play** изменится автоматически. Более подробные сведения см. в разделе «Media Play» (стр. 32).

## Использование функции ScreenShare





При использовании функции ScreenShare на экране телевизора можно отображать те же веб-страницы, которые доступны на мобильном телефоне. Используя функцию ScreenShare, можно открывать различное содержимое, сохраненное в памяти мобильного телефона. Например, при выборе изображения, расположенного внизу, отобразится страница доступа к содержимому мобильного устройства. На экране телевизора можно просматривать файлы мобильного телефона, а также телефонную книгу и календарь. Кроме того, выбрав нужный номер в телефонной книге, по нему можно позвонить или отправить на этот номер SMS сообщение.

### ✎ ПРИМЕЧАНИЕ

- В мобильном телефоне Samsung необходимо установить программу ScreenShare и выполнить поддерживающее приложение; и только после этого можно будет использовать функцию ScreenShare.
- Переход между страницами можно выполнять с помощью кнопок на пульте дистанционного управления.
- В программе **Doc Viewer** можно читать файлы в формате doc, однако изменять эти файлы нельзя.
- Отображение на экране дисплея зависит от того, какое устройство подключено.



## Использование телефона Samsung для управления функциями телевизора

Прежде чем использовать данную функцию, подключитесь к мобильному телефону Samsung, поддерживающему функции ScreenShare. Когда управление работой телевизора осуществляется с мобильного телефона, работают только кнопки POWER, , , P  /  и MUTE.

✎ Даже если кнопку управления (ответственную за выбор канала или регулировку громкости) на мобильном телефоне долго удерживать нажатой, соответствующее значение изменится в большую или меньшую сторону только на одну единицу.

## Телетекст на аналоговых каналах

Информацию об использовании услуги телетекста можно найти на главной странице службы телетекста. Для правильного отображения информации телетекста необходимо обеспечить стабильность приема сигнала. Иначе информация может отображаться не полностью, или некоторые страницы могут быть пропущены.

Переход по страницам телетекста можно выполнять с помощью цифровых кнопок на пульте дистанционного управления.

- 1 (отображение телетекста/совмещение/выключен): включение режима телетекста на текущем канале. Нажмите кнопку дважды, чтобы наложить телетекст на изображение на телеэкране. Нажмите ее еще раз, чтобы выйти из телетекста.
- 2 (сохранить): сохранение страниц телетекста.
- 3 (размер): размер телетекста увеличивается в два раза в верхней половине экрана. Чтобы переместить текст в нижнюю часть экрана, нажмите кнопку еще раз. Для нормального отображения снова нажмите кнопку.
- 4 (удержание): сохранение на экране текущей страницы, если имеется несколько дополнительных страниц, следующих автоматически. Чтобы отменить, нажмите кнопку еще раз.
- 5 Цветные кнопки (красная, зеленая, желтая, синяя): если телевещательная компания использует систему FASTEXT, то различные разделы страницы телетекста будут обозначены цветами, и их можно будет выбрать, нажимая цветные кнопки. Нажмите цветную кнопку, соответствующую выбранной теме. Отобразится новая страница, соответствующая данному цвету. Элементы можно также выбрать аналогичным образом. Чтобы отобразить предыдущую или следующую страницу, нажмите соответствующую цветную кнопку.
- 6 (режим): выбор режима телетекста (LIST / FLOF). Если нажать эту кнопку в режиме LIST, автоматически будет выбран режим сохранения списка. В режиме сохранения списка можно сохранять страницы телетекста в список с помощью кнопки (сохранить).
- 7 (дополнительная страница): отображение доступной дополнительной страницы.

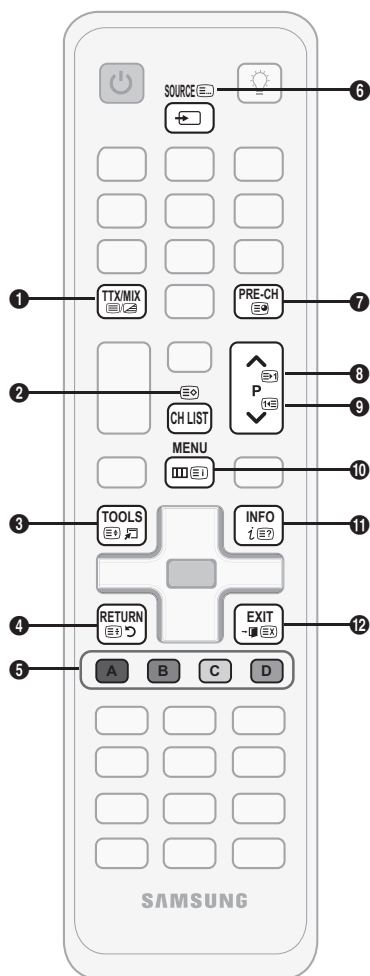

- 8 (страница вверх): отображение следующей страницы телетекста.
- 9 (страница вниз): отображение предыдущей страницы телетекста.
- 10 (указатель): отображение страницы указателя (содержания) в любой момент во время просмотра телетекста.
- 11 (открыть): отображение скрытого текста (например, ответов на вопросы викторины). Для отображения нормального экрана нажмите эту кнопку еще раз.
- 12 (отмена): уменьшение отображения телетекста для его наложения на изображение на телеэкране.

### Стандартная страница телетекста

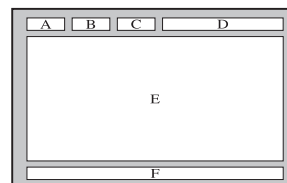

Часть	Содержание
A	Номер выбранной страницы.
B	Название канала вещания.
C	Номер текущей страницы или результаты поиска.
D	Дата и время.
E	Текст.
F	Информация о состоянии. Информация FASTEXT.

# Прочее

## Компоновка кабелей

### Тип подставки

Поместите кабели в кабельную стяжку, чтобы их не было видно сквозь прозрачную подставку.

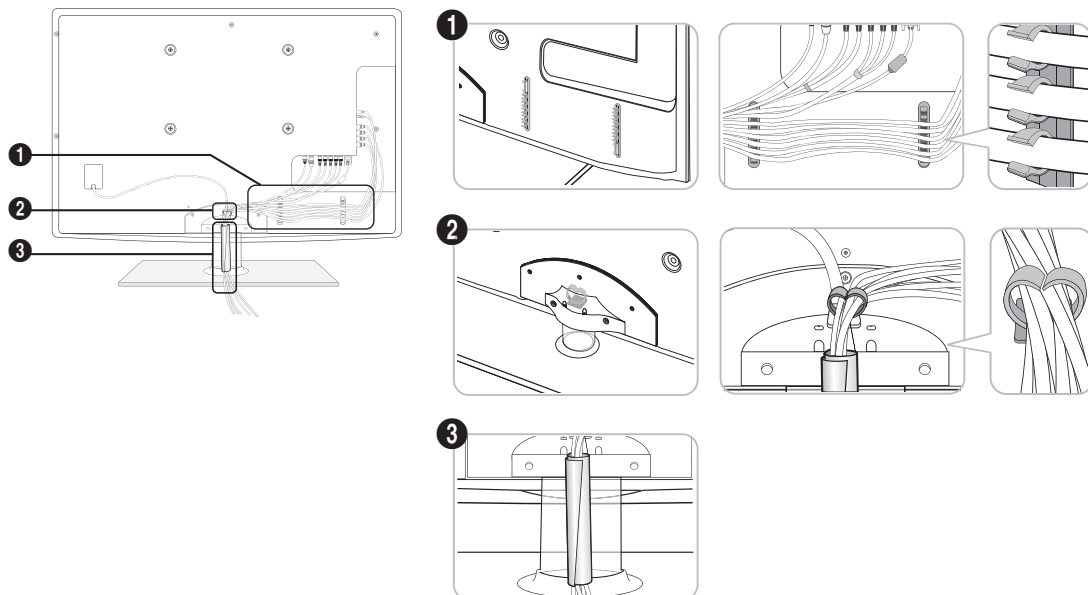

### Для настенного монтажа

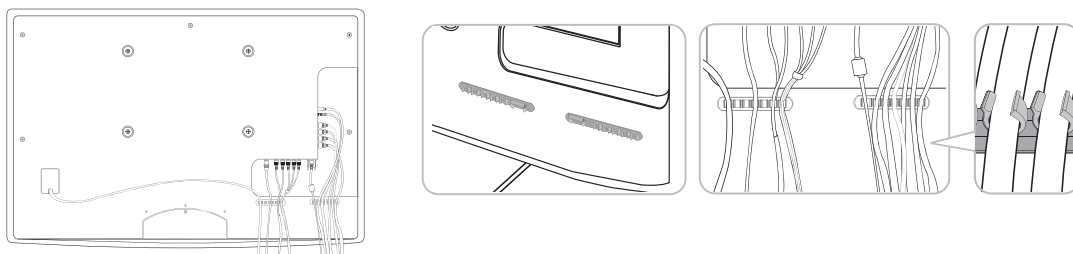

✎ При укладке кабелей не прикладывайте слишком больших усилий. Это может привести к повреждению соединительных разъемов устройства.



## Установка настенного крепления

### Сборка закрывающего кронштейна

При установке телевизора на стену прикрепите закрывающий кронштейн, как показано на рисунке.

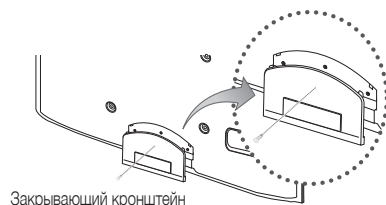

### Установка с помощью набора для настенного монтажа

Набор для настенного монтажа (продается отдельно) позволяет установить телевизор на стене. Дополнительные сведения о настенной установке см. в инструкциях, прилагаемых к деталям настенного монтажа. Для получения помощи при установке настенного кронштейна обратитесь к специалисту по технической поддержке. Samsung Electronics не несет ответственности за любые повреждения изделия или травмы, возникшие в случае самостоятельной установки телевизора покупателем.

### Характеристики набора для настенного монтажа (VESA)

Набор для настенного монтажа не входит в комплект, а продается отдельно.

Устанавливайте настенное крепление на прочную стену перпендикулярно полу. В случае крепления к другим строительным материалам обратитесь за советом к ближайшему дилеру. В случае установки на потолке или наклонной стене устройство может упасть и стать причиной травмы.

#### ПРИМЕЧАНИЕ

- В приведенной ниже таблице представлены стандартные размеры наборов для настенного монтажа.
- В набор для настенного монтажа входит подробное руководство по установке и все необходимые для сборки детали.
- Не используйте винты, не соответствующие стандарту VESA.
- Не используйте слишком длинные винты или винты, не соответствующие стандарту VESA. Использование винтов длиннее стандартного размера может привести к повреждению внутренних элементов телевизора.
- Длина винтов для настенных креплений, не соответствующих требованиям стандарта VESA, может отличаться и зависит от их технических характеристик.
- Не затягивайте винты слишком сильно, поскольку это может привести к повреждению изделия или быть причиной его падения, что может повлечь за собой травму. Samsung не несет ответственности за подобные несчастные случаи.
- Samsung не несет ответственности за повреждение изделия или получение травм при использовании настенного крепления, не соответствующего стандартам VESA или не предназначенного для этих целей, а также в случае несоблюдения инструкций по установке изделия.
- Модель 58" несовместима с характеристиками VESA. Поэтому для этих моделей следует использовать специальный набор для настенного монтажа.
- Не устанавливайте телевизор под наклоном более 15°.

Семейство продуктов	Дюймы	Характеристики VESA (A * B)	Стандартный винт	Количество
Плазменные телевизоры	42~50	400 X 400	M8	4
	58~63	600 X 400		
	70~79	800 X 400		
	80~	1400 X 800		

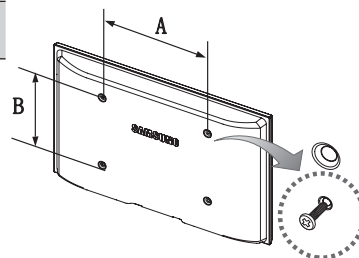

Перед установкой настенного крепления извлеките винты из отверстий.



Не выполняйте установку набора для настенного монтажа, когда телевизор включен. Это может привести к поражению электрическим током.

## Выбор пространства для безопасной установки

Соблюдайте требуемое расстояние между устройством и другими объектами (например, стенами) для обеспечения достаточной вентиляции.

Несоблюдение этого правила может привести к возгоранию или поломке устройства из-за перегрева.

- ✎ В качестве подставки или настенного крепления используйте только те детали, которые поставляются Samsung Electronics.
  - При использовании деталей других производителей устройство может упасть и сломаться или нанести травму.
- ✎ Внешний вид устройства зависит от модели.

### Установка на подставку

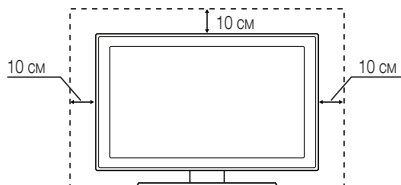

### Настенное крепление

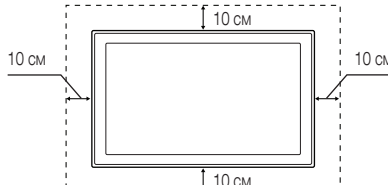

## Крепление телевизора на стене



**Внимание:** Нельзя тянуть, толкать телевизор или забираться на него, поскольку телевизор может упасть. Следите за тем, чтобы дети не облакачивались на телевизор и не раскачивали его, поскольку он может опрокинуться и привести к серьезным и даже смертельным травмам. Соблюдайте все меры предосторожности, описанные в прилагаемой брошюре по безопасности. Для дополнительной устойчивости и безопасности установите приспособление против скольжения, как описано далее.

## Предотвращение падения телевизора

1. Вставьте винты в зажимы и надежно закрепите их на стене. Убедитесь, что винты надежно закреплены в стене.
  - ✎ В зависимости от типа стены может потребоваться дополнительный материал, например, дюбель.
  - ✎ Поскольку необходимые зажимы, винты и трос не входят в комплект поставки, их необходимо приобретать отдельно.
2. Удалите винты из середины задней панели телевизора, вставьте винты в зажимы, затем снова закрепите винты на телевизоре.
  - ✎ Винты могут не входить в комплект поставки телевизора. В этом случае необходимо приобрести винты со следующими характеристиками.
3. Закрепите зажимы, прикрепленные к телевизору, и зажимы, прикрепленные к стене, с помощью крепкого троса, а затем надежно завяжите его.
  - ✎ **ПРИМЕЧАНИЕ**
    - Установите телевизор рядом со стеной, чтобы он не упал назад.
    - Прикрепление троса будет безопасным, если зажимы на стене будут находиться на одном уровне или ниже зажимов на телевизоре.
    - Перед тем как перемещать телевизор, развяжите трос.
4. Убедитесь, что все соединения надежно зафиксированы. Периодически проверяйте, не ослабли или не нарушены ли соединения. Если у вас возникают сомнения по поводу безопасности соединений, обратитесь к квалифицированному специалисту по установке.

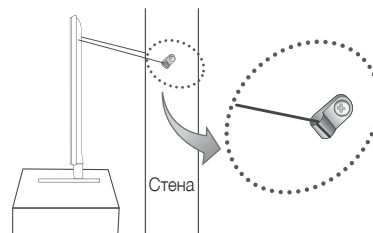
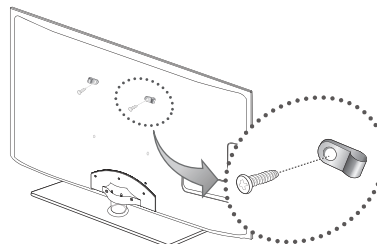

## Поиск и устранение неисправностей

При возникновении вопросов, связанных с работой телевизора, сначала просмотрите следующий список. Если ни один из перечисленных советов не поможет устранить неисправность, посетите веб-узел [www.samsung.com](http://www.samsung.com), выберите пункт «Поддержка» или обратитесь в операторский центр, адрес которого указан на задней обложке данного руководства.

Проблемы	Решения и пояснения
Качество изображения	<p>Прежде всего, выберите <b>Тест изображения</b>, чтобы убедиться в правильном отображении тестового изображения на экране телевизора. (кнопка MENU – <b>Поддержка - Самодиагностика - Тест изображения</b>) (стр. 22)</p> <p>Если тестовое изображение отображается правильно, причиной плохого качества изображения может быть источник или уровень сигнала.</p>
Изображение на экране телевизора выглядит не так, как в магазине.	<ul style="list-style-type: none"> <li>• Если используется аналоговая приставка кабельной сети/видеоприставка, замените ее на цифровую видеоприставку. Чтобы получить качество изображения высокой четкости, используйте кабель HDMI или компонентные кабели.</li> <li>• Абоненты кабельного/спутникового телевидения: попробуйте настроить каналы высокой четкости.</li> <li>• Подсоединение антенны: выполнив автонастройку, попробуйте просмотреть изображение, транслируемое станциями высокой четкости.</li> <li>• Многие каналы высокой четкости транслируют преобразованное содержимое, передаваемое каналами стандартной четкости.</li> <li>• Установите для приставки кабельной сети/видеоприставки разрешение выходного видеосигнала, равное 1080i или 720p.</li> <li>• Убедитесь, что вы смотрите телевизор с минимального расстояния, рекомендуемого с учетом его размера и четкости отображаемого сигнала.</li> </ul>
Изображение искажено: крупнозернистость, мелкозернистость, точки, пикселизация.	<ul style="list-style-type: none"> <li>• Сжатие видеосигнала может стать причиной искажений; особенно они заметны на быстродвижущихся изображениях, например, во время спортивных трансляций или демонстрации фильмов с быстрой сменой картинки.</li> <li>• Слабый или некачественный сигнал также может вызвать искажения изображения. Это не связано с неисправностью телевизора.</li> <li>• Мобильные телефоны, работающие рядом с телевизором (приблизительно на расстоянии 1 м), могут привести к помехам изображений на экранах аналоговых и цифровых телевизоров.</li> </ul>
Неправильная цветопередача или отсутствие цвета.	<ul style="list-style-type: none"> <li>• При соединении с помощью компонентного кабеля проверьте правильность подключения штырьков компонентного кабеля к соответствующим разъемам. Неверное или ненадежное подключение может стать причиной неправильной цветопередачи или отсутствия изображения на экране.</li> </ul>
Плохая цветопередача или недостаточная яркость.	<ul style="list-style-type: none"> <li>• Настройте параметры меню <b>Изображение</b> в меню телевизора. (выберите режим <b>Изображение / Цвет / Яркость / Четкость</b>) (стр. 15)</li> <li>• Настройте параметр <b>Экон. энергии</b> в меню <b>TB</b>. (выберите последовательно MENU – <b>Изображение - Экономный режим - Экон. энергии</b>) (стр. 15).</li> <li>• Попробуйте сбросить настройки изображения, чтобы просмотреть настройки по умолчанию. (выберите последовательно MENU – <b>Изображение - Сброс настроек изображения</b>) (стр. 17)</li> </ul>
Точечная линия вдоль кромки экрана.	<ul style="list-style-type: none"> <li>• Если для размера экрана установлено значение <b>По разм. экрана</b>, измените его на <b>16:9</b> (стр. 16).</li> <li>• Измените разрешение приставки кабельной сети/видеоприставки.</li> </ul>
Черно-белое изображение.	<ul style="list-style-type: none"> <li>• Если используется композитный вход AV, подключите видеокабель (желтый) к зеленому разъему компонентного входа 1 на телевизоре.</li> </ul>
При переключении каналов изображение зависает, искажено или его отображение задерживается.	<ul style="list-style-type: none"> <li>• Если подключена приставка кабельной сети, выполните сброс параметров приставки. Отсоедините кабель питания переменного тока и дождитесь окончания перезагрузки приставки. Это может занять до 20 минут.</li> <li>• Установите для приставки кабельной сети разрешение выходного видеосигнала, равное 1080i или 720p.</li> </ul>
Качество звука	<p>Прежде всего выберите <b>Звуковой тест</b>, чтобы убедиться в том, что аудиосистема телевизора работает должным образом. (кнопка MENU – <b>Поддержка - Самодиагностика - Звуковой тест</b>) (стр. 22)</p> <p>Если аудиосистема работает правильно, причиной плохого качества звука может быть источник или уровень сигнала.</p>
При установке максимальной громкости звук не слышен или слышен очень тихо.	<ul style="list-style-type: none"> <li>• Проверьте уровень громкости, который установлен на внешнем устройстве, подключенном к телевизору.</li> </ul>
Изображение хорошее, но звук отсутствует.	<ul style="list-style-type: none"> <li>• В меню звука установите для параметра <b>Выбрать громкогов.</b> значение <b>Громкогов. ТВ</b> (стр. 19).</li> <li>• При использовании внешнего устройства убедитесь, что его разъемы аудиокабелей подсоединены к соответствующим входным аудиогнездам телевизора.</li> <li>• При использовании внешнего устройства проверьте параметр настройки аудиовыхода на этом устройстве (может потребоваться изменить параметр настройки аудиовыхода приставки кабельной сети на «HDMI», если для ее подключения к телевизору используется разъем HDMI).</li> <li>• Если используется кабель DVI-HDMI, то требуется отдельный аудиокабель.</li> <li>• Если телевизор оснащен гнездом для наушников, убедитесь, что к этому гнезду не подсоединен никакой кабель.</li> </ul>
Из громкоговорителей раздается шум.	<ul style="list-style-type: none"> <li>• Проверьте подключение кабелей. Убедитесь, что видеокабель случайно не был подключен к аудиовыходу.</li> <li>• При подключении антенны или кабелей проверьте уровень сигнала. Слабый сигнал может вызвать искажения звука.</li> </ul>

# Прочее



Проблемы	Решения и пояснения
Отсутствует теле-/видеоизображение	
Телевизор не включается.	<ul style="list-style-type: none"> <li>• Проверьте надежность подключения кабеля питания к электророзетке и телевизору.</li> <li>• Проверьте исправность сетевой розетки.</li> <li>• Попробуйте нажать кнопку POWER на телевизоре, чтобы исключить версию о неисправности пульта дистанционного управления. Если телевизор включится, обратитесь к пункту «Пульт дистанционного управления не работает» ниже.</li> </ul>
Телевизор отключается автоматически.	<ul style="list-style-type: none"> <li>• Убедитесь, что для параметра <b>Таймер сна</b> установлено значение <b>Выкл.</b> в меню <b>Настройка</b> (стр. 20).</li> <li>• Если телевизор подсоединен к компьютеру, проверьте настройки питания компьютера.</li> <li>• Проверьте надежность подключения кабеля питания к сетевой розетке и телевизору.</li> <li>• Если телевизор работает от антенны или кабеля, то в случае отсутствия сигнала в течение 10 ~ 15 минут телевизор выключится.</li> </ul>
Отсутствует изображение/видео.	<ul style="list-style-type: none"> <li>• Проверьте подключения кабелей (отсоедините и подсоедините все кабели, ведущие к телевизору и внешним устройствам).</li> <li>• Установите выходные видеосигналы внешних устройств (кабельная сеть/видеопроставка, проигрыватель DVD или Blu-ray и т.д.) так, чтобы они соответствовали входному разъему телевизора. Например, если на внешнем устройстве используется выход HDMI, его следует подключить к входу HDMI на телевизоре.</li> <li>• Убедитесь, что подсоединенные устройства включены.</li> <li>• Убедитесь, что для телевизора правильно выбран источник сигнала; для этого нажмите кнопку SOURCE на пульте дистанционного управления телевизора.</li> </ul>
Подсоединение ВЧ-сигнала (кабельной сети/антенны)	
Телевизор принимает не все каналы.	<ul style="list-style-type: none"> <li>• Убедитесь в надежности подключения антенного кабеля.</li> <li>• Попробуйте использовать функцию <b>Plug &amp; Play</b> (исходная настройка), чтобы добавить доступные для приема каналы в список каналов. Выберите последовательно MENU – <b>Настройка</b> – <b>Plug &amp; Play</b> (исходная настройка) и подождите, пока завершится сохранение всех доступных для приема каналов (стр. 7).</li> <li>• Проверьте правильность позиционирования антенны.</li> </ul>
Изображение искажено: крупнозернистость, мелкозернистость, точки, пикселизация.	<ul style="list-style-type: none"> <li>• Сжатие видеосигнала может стать причиной искажений; особенно они заметны на быстро движущихся изображениях, например во время спортивных трансляций или демонстрации фильмов с быстрой сменой картинок.</li> <li>• Слабый сигнал также может вызвать искажения изображения. Это не связано с неисправностью телевизора.</li> </ul>
Подключение компьютера	
Отображается сообщение «Режим не поддерживается».	<ul style="list-style-type: none"> <li>• Установите на компьютере параметры разрешения и частоты выходного сигнала, соответствующие значению разрешения, поддерживаемому телевизором (стр. 24).</li> </ul>
Даже если компьютер не подсоединен, он всегда отображается в списке источников сигнала.	<ul style="list-style-type: none"> <li>• Это не является неисправностью; если подсоединен любой компьютер, он всегда отображается в списке источников сигнала.</li> </ul>
Видео отображается нормально, но звук не слышен.	<ul style="list-style-type: none"> <li>• Если используется подключение через HDMI, проверьте настройки вывода звука на компьютере.</li> </ul>
Сетевое подключение (для разных моделей)	
Беспроводное сетевое соединение отсутствует.	<ul style="list-style-type: none"> <li>• Для использования беспроводной сети требуется специальный беспроводной USB-ключ Samsung.</li> <li>• Убедитесь, что для сетевого подключения выбран параметр <b>Беспроводная</b> (стр. 27).</li> <li>• Убедитесь, что телевизор подсоединен к беспроводному IP-устройству совместного доступа (маршрутизатору).</li> </ul>
Другое	
Изображение отображается не во весь экран.	<ul style="list-style-type: none"> <li>• При отображении преобразованного содержимого стандартной четкости (4:3), транслируемого каналами высокой четкости, по обоим сторонам экрана видны черные полосы.</li> <li>• При просмотре фильмов, имеющих форматное соотношение, отличное от телевизора, в верхней и нижней частях экрана также будут видны черные полосы.</li> <li>• Для отображения во весь экран настройте размер изображения на внешнем устройстве или телевизоре.</li> </ul>
Пульт дистанционного управления не работает.	<ul style="list-style-type: none"> <li>• Замените батарейки в пульте дистанционного управления, соблюдая правильную полярность (+/-).</li> <li>• Почистите окно передачи сигнала датчика, расположенное на пульте дистанционного управления.</li> <li>• Попробуйте направить пульт дистанционного управления непосредственно на телевизор с расстояния 1,5-2 м.</li> </ul>
Плазменный телевизор издает фоновый шум.	<ul style="list-style-type: none"> <li>• Обычно плазменные телевизоры издают тихий фоновый шум. Это нормальное явление. Оно связано с электрическими разрядами, которые используются для создания изображений на экране.</li> <li>• Если фоновый шум громкий, возможно, установлена слишком высокая яркость на телевизоре. Попробуйте установить пониженную яркость.</li> <li>• Громкий фоновый шум также может возникать в случае установки плазменного телевизора слишком близко к стене или другой твердой поверхности. Кроме того, попробуйте проложить соединительные кабели в другом месте.</li> <li>• Сильный шум может возникать в случае неправильной установки настенного крепления..</li> </ul>
Проблема остаточного изображения (выгорания экрана).	<ul style="list-style-type: none"> <li>• Чтобы уменьшить выгорание экрана, в данном устройстве используется технология уменьшения выгорания экрана. С помощью технологии смещения пикселей можно настроить периодическое перемещение изображения вверх/вниз (вертикальная линия) и из стороны в сторону (горизонтальная точка).</li> </ul>
Невозможно включить или выключить телевизор или отрегулировать громкость с помощью пульта дистанционного управления приставки кабельной сети/видеопроставки.	<ul style="list-style-type: none"> <li>• Запрограммируйте пульт дистанционного управления приставки кабельной сети/видеопроставки, чтобы использовать его для управления телевизором. Код телевизора SAMSUNG указан в руководстве для приставки кабельной сети/видеопроставки.</li> </ul>

Проблемы	Решения и пояснения
Отображается сообщение «Режим не поддерживается».	<ul style="list-style-type: none"> <li>Проверьте поддерживаемое разрешение телевизора и настройте соответствующим образом разрешение выходного сигнала внешнего устройства. Настройки разрешения см. в данном руководстве на стр. 24.</li> </ul>
Телевизор издает запах пластмассы.	<ul style="list-style-type: none"> <li>Это нормальное явление, и запах со временем исчезнет.</li> </ul>
В меню Самотестирование недоступен параметр телевизора <b>Информ. о сигнале</b> .	<ul style="list-style-type: none"> <li>Эта функция доступна только для цифровых каналов при подключенной антенне (ВЧ или коаксиальной) (стр. 22).</li> </ul>
Телевизор наклоняется в сторону.	<ul style="list-style-type: none"> <li>Снимите телевизор с подставки и снова установите его.</li> </ul>
Меню Канал отображается серым цветом (недоступно).	<ul style="list-style-type: none"> <li>Меню <b>Канал</b> становится доступным только при выборе источника сигнала для телевизора.</li> </ul>
Настройки сбрасываются через 30 минут или каждый раз после выключения телевизора.	<ul style="list-style-type: none"> <li>Если телевизор работает в режиме <b>Демонстрация</b>, то настройки звука и изображения будут сбрасываться каждые 30 минут. Измените режим <b>Демонстрация</b> на режим <b>Домашний</b> при выполнении процедуры <b>Plug &amp; Play</b> (исходная настройка). Нажмите кнопку SOURCE, чтобы выбрать режим <b>TB</b>, и выберите последовательно MENU → <b>Настройка</b> → <b>Plug &amp; Play</b> (исходная настройка) → ENTER  (стр. 7).</li> </ul>
Имеет место частое прерывание звукового или видеосигнала.	<ul style="list-style-type: none"> <li>Проверьте подключения кабелей и при необходимости отсоедините и снова подсоедините их.</li> <li>Причиной потери звукового или видеосигнала могут быть слишком жесткие или толстые кабели. Следует использовать достаточно гибкие кабели, рассчитанные на длительное использование. При настенном монтаже телевизора рекомендуется использовать кабели с разъемами под углом 90 градусов.</li> </ul>
Если посмотреть на рамку вокруг экрана телевизора с близкого расстояния, то можно заметить небольшие частицы.	<ul style="list-style-type: none"> <li>Это является особенностью конструкции и не свидетельствует о дефекте.</li> </ul>
Меню <b>PIP</b> недоступно.	<ul style="list-style-type: none"> <li><b>PIP</b> – это функция, доступная только при сигнале, передаваемом через разъем HDMI, компонентный разъем или с компьютера (стр. 22).</li> </ul>
Отображается сообщение "Недопустимый сигнал" или "Слабый сигнал/Нет сигнала".	<ul style="list-style-type: none"> <li>Если используется модуль CAM с картой (CI/CI+), убедитесь, что она вставлена в гнездо COMMON INTERFACE.</li> <li>Если проблему все равно решить не удалось, извлеките модуль CAM из телевизора и снова вставьте его в гнездо.</li> </ul>
Телевизор был выключен 45 минут назад, а затем он снова включился.	<ul style="list-style-type: none"> <li>Это нормальное явление. Телевизор сам управляет функцией OTA (Over The Aerial), чтобы выполнить обновление микропрограммы, загруженной во время его просмотра.</li> </ul>
Имеют место нежелательные повторы изображения/звука.	<ul style="list-style-type: none"> <li>Проверьте и измените сигнал/источник.</li> </ul>
Между резиновыми прокладками стойки и поверхностью некоторых предметов мебели может возникнуть реакция.	<ul style="list-style-type: none"> <li>Чтобы этого не произошло, используйте войлочные прокладки, чтобы поверхность подставки телевизора не контактировала с поверхностью мебели.</li> </ul>

 Некоторые из перечисленных изображений и функций соответствуют только определенным моделям.

## Технические характеристики

Собственное разрешение панели	1920 x 1080 при частоте 60 Гц	
Условия окружающей среды	От -10°C до 40°C (от 50°F до 104°F)	
Рабочая температура	От 10% до 80%, без конденсации	
Относительная влажность при работе	От -20°C до 45°C (от -4°F до 113°F)	
Температура хранения	От 5% до 95%, без конденсации	
Относительная влажность при хранении		
Система телевидения	Аналоговое: В/Г, D/K, L, I (зависит от выбранной страны) Цифровое: DVB-T/DVB-C	
Видеосистема цветности	Аналоговое: PAL, SECAM, NTSC-4.43, NTSC-3.58, PAL60 Цифровое: MPEG-2 MP@ML, MPEG-4, H.264/AVC MP@L3, MP@L4.0, HP@L4.0	
Система звука	BG, OK NICAM, MPEGI	
HDMI IN 1 ~ 4	Видео: 1080 24р, 1080р, 1080i, 720р, 576р, 576i, 480р, 480i Аудио: 2-канальная линейная ИКМ 32/44,1/48 кГц, 16/20/24 бит. Аналоговый аудиовход (только HDMI IN1) Вход для ПК (только HDMI IN1)	
Шарнирная подставка (левая/правая)	-20° ~ 20°	
Название модели	PS50C6500T	PS58C6500T
Размер экрана (диагональ)	50 Дюймы	58 Дюймы
Звук (Выход)	10 Вт X 2	15 Вт X 2
Размеры (Ш x Г x В)		
Корпус	1212,0 x 36,8 x 743,5 мм	1390,5 x 36,8 x 844,5 мм
С подставкой	1212,0 x 290,0 x 808,0 мм	1390,5 x 335,0 x 911,0 мм
Вес		
Без подставки	24,5 кг	32,5 кг
С подставкой	28,8 кг	39,3 кг

-  Конструкция и характеристики устройства могут быть изменены без предварительного уведомления.
-  Характеристики электропитания и потребления электроэнергии указаны на наклейке на корпусе устройства.
-  Подлежит использованию по назначению в нормальных условиях.  
Срок службы : 7 лет

## Лицензия



TheaterSound, SRS and the  symbol are trademarks of SRS Labs, Inc. TheaterSound technology is incorporated under license form SRS Lab, Inc.



Произведено по лицензии Dolby Laboratories.  
Dolby и символ двойного D являются товарными знаками Dolby Laboratories.



Manufactured under licence under U.S. Patent #'s: 5,451,942; 5,956,674; 5,974,380; 5,978,762; 6,487,535 & other U.S. and worldwide patents issued & pending. DTS and the Symbol are registered trademarks. & DTS 2.0+ Digital Out and the DTS logos are trademarks of DTS, Inc. Product Includes software. © DTS, Inc. All Rights Reserved.



DivX Certified to play DivX video up to HD 1080p, including premium content.

ABOUT DIVX VIDEO: DivX® is a digital video format created by DivX, Inc. This is an official DivX Certified device that plays DivX video. Visit [www.divx.com](http://www.divx.com) for more information and software tools to convert your files into DivX video. ABOUT DIVX VIDEO-ON-DEMAND: This DivX Certified® device must be registered in order to play DivX Video-on-Demand (VOD) content. To generate the registration code, locate the DivX VOD section in the device setup menu. Go to [vod.divx.com](http://vod.divx.com) with this code to complete the registration process and learn more about DivX VOD.  
Pat. 7,295,673; 7,460,688; 7,519,274

#### Примечание относительно лицензии с открытым исходным кодом

В случае использования программного обеспечения с открытым исходным кодом в меню устройства становятся доступны лицензии с открытым исходным кодом. Примечание относительно лицензии с открытым исходным кодом доступно только на английском.

### A-V

AllShare	45
Anynet+	39
DIGITAL AUDIO OUT	9, 39
DivX® VOD	38
D-sub	24
EPG (Electronic Programme Guide)	11
HDMI	8, 39
Media Play	32
PIP (картинка в картинке)	22
Plug & Play	7
VHS	9

### A

Автоконтраст	15
Автоподстройка	17
Антенна	13

### Б

Баланс белого	16
Баланс ЛЛП	18
Батареи	6
Блокировка	14

### В

Видео	34
Внеш. громк.	19
Выбрать все	14
Выбрать громкогов.	19

### Г

Громкогов. ТВ	19
Громкость	5
Громкость авто	19

### Д

Датчик экон. реж.	15
Динамический	15
Диск USB	23, 32
Диспетчер каналов	12
Домашний кинотеатр	9, 39

### З

Закрывающий кронштейн	49
Запись	40

### И

Изменение PIN	21
Индикатор питания	5
Инструменты	3
Информ. о сигнале	22
Использование функции запланированного просмотра	12
Использование функции просмотра каналов	11

### К

Кабельная стяжка	4, 48
Кнопка ON/OFF	6
Компонент	9

### Л

Лицензия	55
----------	----

### М

Мелодия	21
Меню Канал	13
Музыка	36

### Н

Навигация	11
Название	37
Настенное крепление	49
Настройка сети	26
Наушники	9

### О

Обновление ПО	22
Оптимальное разрешение	24
Основной вид	37
Оттенок	16

### П

Пароль	43
Поворот	38
Подключение к аудиоустройству	9
Подключение к компьютеру	24
Поиск и устранение неисправностей	51
Приемник	41
Программа Текущая/Следующая	11
Прозрачность меню	21
Пространство для установки	50
Пульт дистанционного управления	6

### Р

Работа с избранными каналами	12
Размер картинки	16, 38
Редактир. назв.	10
Редактирование каналов	14
Режим ожидания	5
Режим повтора	38
Режим только RGB	15

### С

Самодиагностика	22
Сетевое подключение	25
Символ	3
Слайд-шоу	36
Служба Internet@TV	42
Список источников	10
Субтитры	21

### Т

Таймер	20
Таймер сна	20
Телесный оттенок	16
Теплый	16
Технические характеристики	54
Точная настройка	14

### У-Ф

Усиление	18
Фоновая музыка	38
Форматы видео	35
Фотографии	36

### Ч

Частота	13
Часы	20
Черный тон	15
Четкость	15

### Э

Эквалайзер	18
Экон. энергии	15

### Я

Язык	21
Яркость	15