

DVS-1140

Автомобильный мультимедийный центр



Наименование: Пролоджи DVS-1140
Страна производитель: Китай
Изготовитель: Сатурн Хай Тек Груп ЛТД
Основное предназначение товара:
Автомобильный мультимедийный центр
Юридический адрес изготовителя:
1А Кроун Лэйн Лондон SW16 3ДЖ, Великобритания



▶ Возьми
КИНО
в дорогу

Руководство пользователя

PROLOGY
CAR AUDIO & MULTIMEDIA

www.prology.ru



Содержание

Назначение устройства	2
Функции устройства	3
Комплект поставки	3
Для безопасного и эффективного использования устройства	4
Элементы управления на передней панели	6
Пульт дистанционного управления	7
Общие операции	9
Управление радиоприемником	11
Операции управления воспроизведением треков	12
Основные операции по изменению настроек устройства	16
Использование карт памяти SD/USB	20
Режим AV	20
Основные технические характеристики	21
Установка устройства	22
Съемная передняя панель устройства	25
Схема подключения проводов устройства	27
Назначение проводов	28
Воспроизводимые диски и форматы	29
Технические допуски на возможные незначительные дефекты изображения	30
Эксплуатационные ограничения и текущий ремонт	31
Для безопасного управления автомобилем	33
Меры предосторожности при обращении с дисками	34
Хранение, транспортирование, ресурс, утилизация	35
Гарантии поставщика	35
Для заметок	36

Руководство пользователя определяет порядок установки и эксплуатации FM/УКВ-приемника и проигрывателя DVD/CD/JPEG/MP3/MPEG4/WMA - дисков (далее устройства) в автомобиле с напряжением бортовой сети 12 В. Установку устройства рекомендуется производить с привлечением специалиста по электрооборудованию автомобилей.

Самостоятельное вскрытие устройства, механические повреждения и нарушение порядка эксплуатации могут привести к его неисправностям и к лишению права на гарантийное обслуживание.

В связи с постоянной работой по совершенствованию устройства, повышающей его надежность и улучшающей эксплуатационные характеристики, в конструкцию и сервисные меню управления могут быть внесены изменения, не отраженные в настоящем Руководстве.

Прежде чем включить устройство, внимательно ознакомьтесь с настоящим Руководством по эксплуатации.

Назначение устройства

Устройство Prology DVS-1 140 предназначено для воспроизведения дисков форматов DVD, MP3, JPEG, WMA, MPEG1, MPEG2 или MPEG4.

Устройство обеспечивает:

- воспроизведение цветного изображения через композитный видеовыход в системах цветности NTSC/PAL;
- прием радиостанций в диапазонах FM и УКВ;
- воспроизведение звука через внешние громкоговорители или через линейный выход.

Функции устройства

- Встроенный широкоформатный ЖК-монитор с диагональю 77 мм (3")
- Полностью съемная откидывающаяся передняя панель с футляром
- Системы цветности PAL/NTSC
- Максимальная выходная мощность 4 x 55 В
- Совместимость с форматами DVD, CD, MP3, MPEG4, JPEG
- Поддержка файловой системы Giga MP3
- Высокоскоростной цифровой PLL тюнер
- Память на 18 радиостанций
- Встроенный слот для карт памяти SD
- Поддержка карт памяти с интерфейсом USB
- Дистанционное управление
- Линейный аудио/видеовход Mini-Jack на передней панели
- Видеовход RCA для камеры заднего обзора
- Видеовыход RCA
- Стереовыход RCA
- Стандартный разъем ISO
- Стандартный монтажный размер 1 DIN

Комплект поставки

Устройство Prology DVS-1 140	1 шт.
Панель передняя съемная	1 шт.
Декоративная внешняя рамка	1 шт.
Футляр панели передней съемной	1 шт.
Пульт дистанционного управления	1 шт.
Соединительные кабели	1 комплект
Крепёжные принадлежности	1 комплект
Ключ-съёмник	2 шт.
Настоящее Руководство пользователя	1 шт.
Гарантийный талон	1 шт.
Индивидуальная потребительская тара	1 комплект

- Данное устройство является технически сложным товаром и относится к бытовой радиоэлектронной аппаратуре. По Общероссийскому классификатору продукции и услуг Устройство относится к группировке 3230115 «Устройства радиоприемные комбинированные прочие» (часть IV ОКДП).
- Монтаж и эксплуатация данного устройства должны осуществляться в соответствии с настоящим Руководством. Монтаж устройства осуществляется в штатное место в панели приборов автомобиля, подключение и настройка устройства популярно изложены в настоящем Руководстве и могут быть произведены потребителем в полном объеме самостоятельно. Однако завод-изготовитель настоятельно рекомендует Вам поручить проведение указанного комплекса работ сервисному центру, сертифицированному по ГОСТ Р 51709-2001 (ОКУН 017613) — установка на легковой автомобиль дополнительного электрооборудования, сигнализаций и др. (далее — сертифицированный сервисный центр).
- **Завод-изготовитель не несет ответственность за проблемы, возникшие вследствие самостоятельной установки устройства!**
- Для подачи питания на данное устройство может использоваться только источник питания с напряжением +12В постоянного тока; отрицательная клемма аккумуляторной батареи должна быть соединена с «массой».
- Перед установкой устройства, пожалуйста, полностью прочитайте данное Руководство. Установка устройства требует подключения ко многим штатным системам автомобиля. Автомобили имеют низковольтные или мультиплексные системы, которые могут быть повреждены при использовании низкоомных проверочных приборов, например, проверочных ламп или логических пробников (которые используются для тестирования компьютеров). Для проверки всех штатных цепей автомобиля перед подключением устанавливаемого устройства используйте только высококачественный цифровой мультиметр.
- Не пытайтесь в случае поломки открыть корпус устройства и отремонтировать его самостоятельно. Если устройство не работает правильно, обратитесь к соответствующему разделу данного Руководства. Ошибки, допущенные при установке и эксплуатации устройства, могут быть иногда приняты за его неисправность. Если неисправность не устранена, обратитесь в сервисный центр.
- При мойке автомобиля следите, чтобы внутрь устройства не попала вода, так как это может привести к его повреждению. Недопустимо попадание жидкостей в устройство при мойке панели приборов, внутренней части ветрового стекла и/или случайное пролитие жидкости на приборную панель, а также через неплотности моторного щита при мойке моторного отсека, при подаче моющей смеси под давлением, т.к. это может привести к выходу из строя устройства.
- После использования автомобиля на открытом воздухе в летний период необходимо пылесосить салон в целях сбора возможных трупов насекомых и попадания их внутрь устройства и его составных частей. Попадание внутрь устройства и его составных частей насекомых недопустимо.

- Не допускайте попадания каких-либо предметов внутрь отсека диска устройства, кроме самого диска. Находящиеся внутри устройства узлы могут быть повреждены любыми посторонними предметами.
- Когда устройство не используется, вынимайте из него диск. Не оставляйте удаленный диск в отверстии отсека устройства. Избегайте воздействия на диски прямых солнечных лучей.
- **Температура.** Устройство может работать неправильно при экстремально высоких или экстремально низких температурах. В таком случае прекратите использовать устройство до тех пор, пока температура не станет нормальной, устройство оборудовано встроенной схемой защиты. Когда температура внутри устройства повышается до определенной величины, схема защиты автоматически останавливает воспроизведение. В этом случае дайте устройству возможность охладиться, а затем снова включите воспроизведение.
- **Конденсат.** В дождливую погоду или в условиях повышенной влажности, а также в холодное время года сразу же после того, как включен обогреватель (отопитель) салона автомобиля, на оптическом устройстве считывания сигнала расположенном внутри устройства может сконденсироваться влага. В случае возникновения конденсации влаги устройство не сможет считывать информацию с диска и, следовательно, будет работать неправильно. Для устранения такой неисправности извлеките из устройства диск и подождите, пока сконденсировавшаяся влага не испарится (около часа).
- **«Перескакивание» воспроизведения.** Когда автомобиль движется по неровной дороге, по дороге с поврежденным покрытием или по бездорожью, при воспроизведении аудио/видео файлов могут появляться пропуски звучания и/или воспроизводимого изображения. Рекомендуется снизить скорость и плавно преодолевать препятствия, для исключения перескакивания воспроизведения. Частые поездки в режимах движения по дороге с поврежденным покрытием или по бездорожью могут привести к механическим повреждениям (обрыву) резиновых демпферов проигрывателя, расположенного внутри устройства.
- **Очистка.** Не пытайтесь очищать устройство с помощью каких-либо химических веществ, так как это может привести к ухудшению его внешнего вида. Для очистки корпуса устройства используйте только чистую и сухую ткань.
- Для того чтобы избежать повреждения жидкокристаллического монитора следите за тем, чтобы внутрь монитора не попала вода или какие-либо напитки (жидкости). В случае попадания жидкости внутрь жидкокристаллического монитора выключите питание, отключите предохранитель цепи питания и как можно скорее обратитесь в сервисный центр.
- Следите за тем, чтобы внутрь жидкокристаллического монитора через вентиляционные отверстия не попадали металлические или легковоспламеняющиеся предметы.

Элементы управления на передней панели

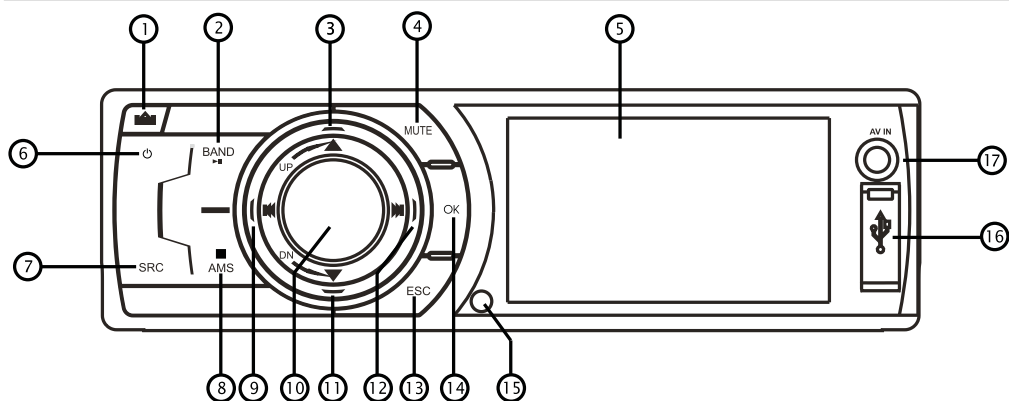

1. Кнопка откидывания передней панели
2. Кнопка выбора диапазона радиоприёмника **BAND** (в режиме радиоприёмника) и пауза/воспроизведение (DVD, CD и MP3/WMA)
3. Кнопка :
 - Перемещение курсора вверх (DVD, CD и MP3/WMA)
 - Выбор предыдущей сохранённой радиостанции
4. Кнопка включения/отключения звука **MUTE**
5. Дисплей
6. Кнопка включения/отключения питания
7. Кнопка выбора источника сигнала **SRC** (короткое нажатие), выход в меню выбора источника сигнала (долгое нажатие)
8. Кнопка остановки воспроизведения (DVD, CD и MP3/WMA), автоматического сохранения настройки на радиостанции в памяти устройства и сканирования предварительно настроенных радиостанций (в режиме радиоприёмника) / **AMS**
9. Кнопка :
 - Переход к предыдущему треку (DVD, CD и MP3/WMA)
 - Автоматическая настройка на радиостанции в направлении уменьшения частоты настройки (долгое нажатие)
 - Ручная настройка на радиостанции в направлении уменьшения частоты настройки
 - Включение режима ускоренного воспроизведения в обратном направлении (DVD, CD и MP3/WMA) (долгое нажатие)
10. Вращающийся регулятор параметров звука и вход в режим системных настроек устройства и настроек звучания
11. Кнопка :
 - Перемещение курсора вниз (DVD, CD и MP3/WMA)
 - Переход к следующей сохранённой радиостанции
12. Кнопка :
 - Переход к следующему треку (DVD, CD и MP3/WMA)
 - Автоматическая настройка на радиостанции в направлении увеличения частоты настройки (долгое нажатие)
 - Ручная настройка на радиостанции в направлении увеличения частоты настройки
 - Включение режима ускоренного воспроизведения в прямом направлении

13. Возврат в предыдущее меню или режим работы **ESC**
14. Кнопка подтверждения выбора **OK**
15. ИК-приёмник сигналов дистанционного управления
16. USB-разъём
17. Линейный аудио/видеовход Mini-Jack

Пульт дистанционного управления

1. Кнопка увеличения изображения **ZOOM**
2. Кнопка выбора Заглавия **TITLE**
3. Кнопка включения/отключения питания **⏻**
4. Кнопка вызова меню настроек **SETUP**
5. Кнопки управления перемещением курсора
6. Кнопка подтверждения выбора **ENTER**
7. Кнопка программирования порядка воспроизведения **PROG**
8. Цифровая клавиатура
9. Кнопка выбора параметра звучания **SEL**
10. Кнопки регулировки громкости или выбранного параметра звучания **VOL-, VOL+**
11. Кнопка отключения звука **MUTE**
12. Кнопки настройки радиоприемника и перехода к предыдущему/следующему треку **◀◀/▶▶**
13. Кнопка выбора языка субтитров **SUB.T**
14. Кнопка выбора режима работы **SRC**
15. Кнопка управления режимом повторного воспроизведения **REPEAT**
16. Кнопка повторного воспроизведения произвольного участка записи **A-B**
17. Кнопка остановки воспроизведения **■**
18. Кнопка паузы/воспроизведения **⏸**
19. Кнопка перехода к произвольному месту записи **GOTO**
20. Кнопка вызова экранного меню и управления режимом PBC **MENU/PBC**
21. Кнопка вывода на экран контекстного меню и поиска и сохранения радиостанций в памяти устройства **OSD/AMS**
22. Кнопка выбора языка звукового сопровождения **AUDIO**
23. Кнопка выбора режима демонстрации времени воспроизведения и возврата в предыдущее меню **DISP/ESC**
24. Кнопка выбора камеры съемки **ANGLE**
25. Кнопка выбора системы цветности устройства и выбора диапазона радиоприемника **BAND/P/N**

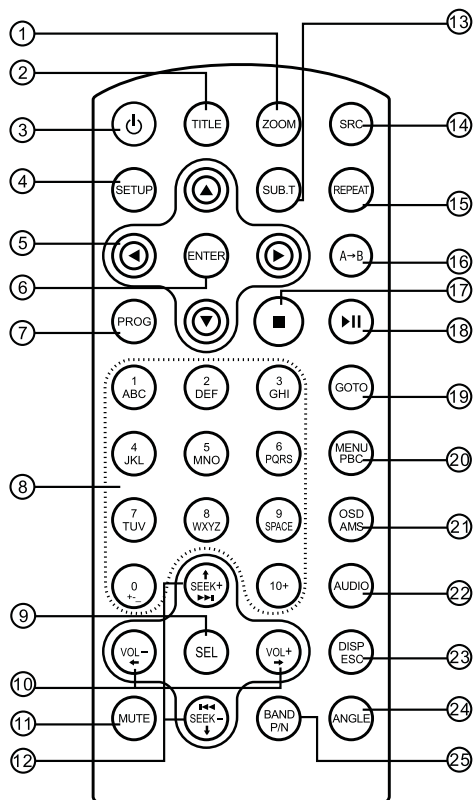

Использование пульта дистанционного управления

- При использовании пульта дистанционного управления направляйте его на встроенный ИК-приемник сигналов ДУ.
- Дальность действия пульта дистанционного управления составляет 4-5 метров.
- Отклонение по горизонтали от прямого направления на ИК-приемник не должно превышать 30°

Установка батареек в пульт дистанционного управления

1. Извлеките батарейный модуль, расположенный в торце пульта дистанционного управления, нажав на выступ и потянув, как показано на рисунке.
2. Установите новую батарейку, правильно расположив контакты «+» и «-». Затем вставьте батарейный модуль в пульт до «щелчка». Подходящий тип литиевых батареек - CR2025.
3. Использование пульта дистанционного управления: пульт ДУ должен быть не дальше 4-5 м от сенсора сигналов дистанционного управления в прямой видимости.

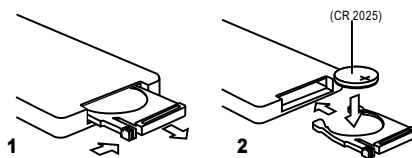

Осторожно!



- Никогда не используйте металлический пинцет или другой подобный инструмент для того, чтобы держать батарейку. Это может привести к короткому замыканию.
- Никогда не разбирайте батарейки, не подвергайте их сильному нагреванию и не кладите их в воду, так как это может привести к их нагреванию с большим выделением тепла.
- Когда заряд батареек израсходован, они должны быть утилизированы в соответствии с местными законами.

Общие операции

Включение устройства

Для включения устройства нажмите кнопку  на передней панели устройства или на пульте ДУ.

Выключение устройства

Для выключения устройства нажмите и удерживайте кнопку  на передней панели или нажмите кнопку  на пульте ДУ.

Отключение звука

Для отключения звука устройства нажимайте кнопку  на передней панели устройства или на кнопку **MUTE** на пульте ДУ. На дисплее устройства будет мигать надпись MUTE.

Регулировка громкости

Для увеличения громкости вращайте регулятор параметров (10) по часовой стрелке. Для уменьшения громкости вращайте регулятор параметров (10) против часовой стрелки. Или нажимайте кнопки (10) пульта ДУ.

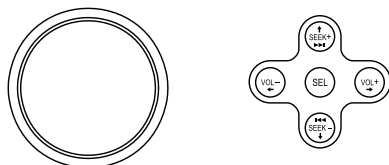

Выбор источника звучания

1. Последовательно нажимайте кнопку **SRC** на передней панели или на пульте ДУ для выбора одного из источников аудиопрограмм в следующем порядке.

Radio (радиоприемник) → **Disc*** (проигрыватель дисков) → **USB**** (карта памяти USB) → **SD**** (карта памяти SD) → **AV** (аудио/видеовход на передней панели) → ...

* При условии, что в устройство загружен диск.

** При условии, что в USB, SD-разъем устройства вставлена соответствующая карта памяти.

2. Во время работы любого режима воспроизведения нажмите и удерживайте кнопку **SRC** на передней панели или на пульте ДУ. На дисплее устройства появится список возможных источников аудиопрограмм:



Настройка звучания и изображения

Для выбора желаемого режима настройки звучания кратковременно нажимайте на регулятор параметров.

Режимы выбираются в следующем порядке:

EQ (эквалайзер) → **BASS** (низкие частоты) → **MID** (средние частоты) → **TRE** (высокие частоты) → **BAL** (баланс левого – правого каналов) → **FAD** (баланс передних – тыловых каналов) → **BRI** (яркость) → **CON** (контрастность) → **SAT** (насыщенность) ...

Настройка желаемого звучания осуществляется вращением регулятора параметров (10).

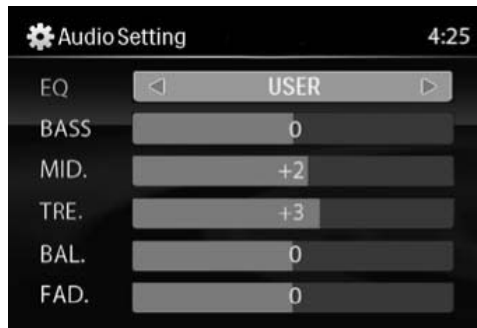

При помощи опции EQ можно выбрать наиболее приятную для вашего слуха фиксированную настройку звучания:

USER → FLAT → POP → ROCK → CLASSIC → JAZZ → OFF ...

Управление радиоприемником

При необходимости переключения устройства в режим работы радиоприемника последовательно нажимайте кнопку **SRC** на передней панели или на пульте ДУ, пока на дисплее не появится меню

Radio:

1. Индикация режима работы
2. Номер канала предварительно настроенной радиостанции
3. Часы
4. Радиодиапазон
5. Частота радиостанции
6. Индикация настройки эквалайзера



Выбор диапазона радиоприемника

Для переключения диапазонов радиоприемника нажимайте кнопку **BAND** на передней панели или на пульте ДУ. Диапазоны будут переключаться циклически в следующем порядке: FM1 → FM2 → FM

Примечание: диапазон FM соответствует диапазону УКВ.

Автоматическая настройка на радиостанцию

Нажмите кнопку **▶▶** для автоматического поиска радиостанции в направлении увеличения частоты настройки.

Нажмите кнопку **◀◀** для автоматического поиска радиостанции в направлении уменьшения частоты настройки.

Ручная настройка на радиостанцию

Нажмите и удерживайте кнопки **◀◀/▶▶** для перехода в режим ручной настройки радиостаций.

Для увеличения частоты настройки на один шаг кратковременно нажмите кнопку **▶▶**. Для уменьшения частоты настройки на один шаг кратковременно нажмите кнопку **◀◀**.

Ручное сохранение настройки на радиостанцию в памяти устройства

Нажмите кнопку желаемой ячейки памяти приемника (**1–6**) на пульте ДУ и удержите ее в нажатом положении не менее 2 сек. В память данной кнопки будет запрограммирована радиостанция, на которую настроен радиоприемник.

Автоматическая настройка на радиостанции с сохранением в памяти устройства

Нажмите и удерживайте кнопку **AMS** для включения функции автоматической настройки на радиостанции в выбранном диапазоне и сохранения в памяти устройства шести радиостанций с наиболее мощным сигналом.

Сканирование предварительно настроенных радиостанций



Для сканирования предварительно настроенных радиостанций кратковременно нажмите кнопку **AMS**. Во время сканирования радиоприемник будет последовательно на пять секунд настраиваться на каждую радиостанцию, хранящуюся в памяти устройства. Порядковый номер каждой радиостанции в памяти устройства будет мигать на дисплее. Для остановки сканирования нажмите еще раз кнопку **AMS** или нажмите любую из цифровых кнопок **1-6**.

Операции управления воспроизведением треков

Загрузка компакт-дисков

Нажмите на кнопку , чтобы откинуть переднюю панель. Вставьте компакт-диск в слот диско-приемника рабочей стороной вниз. Через непродолжительное время после загрузки компакт-диска автоматически начнется его воспроизведение.

Извлечение компакт-дисков

Нажмите на кнопку , чтобы откинуть переднюю панель. Для извлечения компакт-диска из устройства нажмите кнопку  на внутренней панели.

Включение режима воспроизведения

Если диск загружен в устройство, то на дисплее отобразится надпись «Загрузка». Для загрузки дисков с MP3-файлами или со смешанными файлами (MP3, JPEG) может потребоваться некоторое время.

Надпись «ERROR» отобразится на дисплее устройства, если возникли какие-нибудь проблемы с чтением/воспроизведением диска.

При воспроизведении CD/DVD/MP3/WMA-дисков, на дисплее отобразится информация о формате воспроизводимого файла.

Если на экран монитора выводится меню Названий DVD, то для начала воспроизведения с первой Части нажмите кнопку  на пульте ДУ или на передней панели устройства. Для навигации по меню названий диска используйте кнопки перемещения курсора и кнопку **ENTER** на пульте ДУ.

Меню управления воспроизведением

Во время воспроизведения дисков и карт памяти USB, содержащих файлы MP3, WMA, MPEG-4, JPG, на дисплее выводится меню управления воспроизведением:

1. Название режима работы
2. Номер воспроизводимого трека/общее количество треков
3. Название воспроизводимого трека
4. Раздел аудиофайлов
5. Раздел файлов изображений
6. Раздел видеофайлов



1. Используйте кнопки перемещения курсора ◀/▶ для выбора необходимой категории файлов. Нажимайте кнопку **ENTER** на пульте ДУ или кнопку ▶||, **OK** на передней панели для подтверждения выбора.
2. Используйте кнопки перемещения курсора ◀/▶ для выбора окна со списком папок. Затем выберите папку при помощи кнопок управления курсором ▼/▲. Нажимайте кнопку **ENTER** на пульте ДУ или кнопку ▶||, **OK** на передней панели для подтверждения выбора.
3. Используйте кнопки перемещения курсора ◀/▶ для выбора окна со списком файлов выбранной папки. Затем выберите файл при помощи кнопок управления курсором ▼/▲. Нажимайте кнопку **ENTER** на пульте ДУ или кнопку ▶||, **OK** на передней панели для подтверждения выбора.

Примечание:

1. Во время выбора файлов изображений в окне списка папок выводится уменьшенное изображение текущего файла.
2. В режиме вывода изображений нажимайте кнопку **ENTER** на пульте ДУ или кнопку ▶|| для включения режима слайд-шоу. В режиме воспроизведения JPEG-файлов нажимайте кнопку **PROG** для выбора различных эффектов при выводе очередного изображения.
3. В режиме воспроизведения аудиофайлов нажатие кнопки ■ приводит к выходу на экран заставки. Для возврата в меню управления воспроизведением после этого нажмите кнопку ▶||.
4. Во время воспроизведения видеофайлов или JPEG-файлов нажатие кнопки ■ приводит к остановке воспроизведения и возврату в корневой каталог.
5. Во время выбора файлового раздела, нажмите на кнопку **ESC** для перехода к предыдущему разделу.

Временная остановка воспроизведения

Во время воспроизведения диска нажмите кнопку ▶|| на пульте ДУ или на передней панели устройства для временной остановки воспроизведения. На дисплее появится надпись «PAUSE». Для продолжения воспроизведения повторно нажмите кнопку ▶|| ещё раз.

Остановка воспроизведения

Во время воспроизведения диска нажмите один раз кнопку ■ на пульте ДУ для предварительной остановки воспроизведения. Затем нажимайте кнопку ▶|| на пульте ДУ или на передней панели устройства для продолжения воспроизведения с места остановки.

Во время воспроизведения диска нажмите два раза кнопку ■ на пульте ДУ для полной остановки воспроизведения. После этого нажимайте кнопку ▶|| для включения режима воспроизведения с начала диска.

Переход к следующей или предыдущей части (треку)

Нажимайте кнопки |◀◀/▶▶| на пульте ДУ или на передней панели во время воспроизведения для перехода к следующей/предыдущей части (треку).

С помощью кнопок 1...10+ на пульте ДУ, можно выбрать необходимый вам трек для воспроизведения.

Ускоренное воспроизведение в прямом и обратном направлении

Последовательно нажимайте и удерживайте нажатой в течение 2 сек кнопку ◀◀ / ▶▶ на пульте ДУ или на передней панели для ускоренного воспроизведения в прямом (обратном) направлении на одной из следующих скоростей: 2x, 4x, 8x, 20x. Для остановки ускоренного воспроизведения нажмите кнопку ▶| на пульте ДУ или на передней панели устройства.

Повторное воспроизведение



Во время воспроизведения нажимайте последовательно кнопку **REPEAT** на пульте ДУ для выбора одного из следующих режимов повторного воспроизведения: «ЧАСТЬ» (повтор Части), «ЗАГЛАВИЕ» (повтор Названия), «ПОВ. ВСЕГО» (повтор диска) «ВЫКЛ.» (повторное воспроизведение отключено).



Во время воспроизведения нажимайте последовательно кнопку **REPEAT** для выбора одного из следующих режимов повторного воспроизведения: «ПОВ. 1» (повтор Части или трека), «ПОВ. ВСЕГО» (повтор диска), «ВЫКЛ.» (повторное воспроизведение отключено).



Во время воспроизведения нажимайте последовательно кнопку **REPEAT** на пульте ДУ для выбора одного из следующих режимов повторного воспроизведения: «ПОВ. 1» (повтор трека), «REP DIR» (повтор альбома), «ПОВ. ВСЕГО» (повтор диска), «ВЫКЛ.» (повторное воспроизведение отключено).

Повторное воспроизведение фрагмента записи A-B

Во время воспроизведения нажмите кнопку **A-B** на пульте ДУ для выбора начала фрагмента. Затем повторно нажмите кнопку **A-B** для выбора окончания фрагмента. Нажмите кнопку **A-B** третий раз для отключения режима повторного воспроизведения фрагмента записи.

Переход к произвольному месту записи на диске

Во время воспроизведения нажимайте кнопку **GOTO** на пульте ДУ. Затем при помощи кнопок управления ◀/▶ выберите необходимую позицию номера Части (трека) или времени воспроизведения текущей Части (трека). Затем при помощи цифровых клавиш введите необходимый номер Части (трека) или время от начала текущей Части (трека). Нажмите на кнопку **ENTER** для подтверждения выбора.

Выбор камеры (угла) просмотра (ANGLE)



Во время воспроизведения диска нажимайте кнопку **ANGLE** для выбора угла просмотра (камеры), если на диске имеются сцены, записанные более чем одной камерой.

Программирование последовательности воспроизведения



Во время воспроизведения нажимайте кнопку **PROG** на пульте ДУ. Затем при помощи кнопок управления курсором выберите необходимую позицию в последовательности воспроизведения – –:– –. В каждой позиции первые две цифры означают номер Заглавия (альбома), вторые две цифры - номер Части (трека). Введите необходимые значения при помощи цифровых кнопок.



Во время воспроизведения нажимайте кнопку **PROG** на пульте ДУ. Затем при помощи кнопок управления курсором выберите необходимую позицию в последовательности воспроизведения. Введите необходимый номер трека при помощи цифровых кнопок.

Для начала воспроизведения по программе нажмите кнопку ►|| или выберите опцию «ВОСПР» в экранном меню и нажмите кнопку **ENTER**.

Для того, чтобы удалить все записи в программе воспроизведения, выберите опцию «СБРОС» и нажмите кнопку **ENTER**.

Для того, чтобы выйти из режима воспроизведения по программе, нажмите кнопку **PROG** еще раз.

Выбор языка звукового сопровождения



Во время воспроизведения диска последовательно нажимайте кнопку **AUDIO** на пульте ДУ для выбора одного из записанных на диске языков звукового сопровождения.

Выбор языка субтитров

Во время воспроизведения диска последовательно нажимайте кнопку **SUB.T** на пульте ДУ для выбора одного из записанных на диске языков субтитров или для отключения субтитров.

Увеличение/уменьшение изображения



Во время воспроизведения нажимайте последовательно кнопку **ZOOM** на пульте ДУ для выбора одного из следующих режимов увеличения: x2, x3, x4, x1/2, x1/3, x1/4, ВЫКЛ. (режим увеличения выключен). В режиме увеличенного изображения используйте кнопки перемещения курсора для задания видимой области кадра.

Изменение угла просмотра изображения



При просмотре изображений нажмите кнопку ▲ для поворота изображения по вертикали или нажимайте кнопку ▼ для поворота изображения по горизонтали.

Основные операции по изменению настроек устройства

Для вывода на экран монитора меню настройки удерживайте нажатым регулятор параметров (10) на передней панели в течение 2 сек.

1. Когда указатель находится в верхней части меню, используйте кнопки ◀/▶ для перемещения по различным страницам меню.
2. Нажмите кнопку ▼ для перехода в список опций выбранной страницы. Затем используйте кнопки ▼/▲ для выбора необходимой опции.
3. Нажмите кнопку ▶ для перехода в список значений выбранной опции. Затем используйте кнопки ▼/▲ для выбора необходимого значения. Подтвердите выбор нового значения кнопкой **ENTER**.
4. Для возврата в список опций или в режим выбора страниц нажимайте кнопку ◀.
5. Для выхода из меню настроек устройства нажимайте кнопку **ESC** на передней панели устройства.

Меню общих настроек



BEEP

Звуковое подтверждение нажатия кнопок передней панели устройства (ON, OFF)

LOUDNESS

При прослушивании с низким уровнем громкости используйте данную функцию для увеличения уровня низких частот.

TIME MODE

Выбирается представление показаний часов в 12-часовом или 24-часовом формате.

TIME ADJUST

Данная функция необходима для настройки показаний часов или изменения текущего времени.

PARKING

Данная функция управляет режимом аккуратной езды. Если режим включен (ON), то просмотр DVD-дисков и JPEG-файлов во время движения автомобиля будет невозможен до тех пор, пока не будет поднят рычаг стояночного тормоза. При этом на экране появляется предупреждающая надпись: "WARNING: Engage Parking Brake To View Video".

MIRROR

С помощью данной функции можно получать зеркальное изображение с камеры заднего обзора. Для включения данной функции выберите значение ON.

Меню настроек DVD



TV SYSTEM

Вы можете выбрать телевизионную систему устройства, которая соответствует системе вашего телевизора/монитора..

Выбирайте «NTSC» для телевизора/монитора системы NTSC. Если диск записан в системе PAL, то устройство во время воспроизведения будет перекодировать видеосигнал в систему NTSC.

Выбирайте «PAL» для телевизора/монитора системы PAL. Если диск записан в системе NTSC, то устройство во время воспроизведения будет перекодировать видеосигнал в систему PAL.

Выбирайте «AUTO» для мультисистемного телевизора/монитора. В этом случае видеопрограмма будет воспроизводиться в той системе, в которой она записана на диске.

TV TYPE

Существует два типа мониторов: обычные мониторы, имеющие формат изображения (соотношение ширины и высоты изображения на экране) 4:3, и широкоэкранные мониторы, имеющие формат изображения 16:9.

Установите тот формат изображения, который соответствует формату изображения используемого монитора.

4:3 PS: Выбирайте данный формат, если для просмотра используется обычный монитор. Если воспроизводится диск DVD с широкоэкранный записью формата 16:9, изображение будет обрезано с правой и левой стороны.

4:3 LB: Выбирайте данный формат, если для просмотра используется обычный монитор. Если воспроизводится диск DVD с широкоэкранный записью формата 16:9, изображение будет иметь черные полосы в верхней и нижней части экрана.

16:9: Выбирайте данный формат, если для просмотра используется широкоэкранный монитор или телевизор.

PASSWORD

После выбора данной опции устройство сначала предложит ввести старый пароль. Для ввода пароля используйте цифровые клавиши. Завершите ввод пароля кнопкой **ENTER**.

На заводе-изготовителе устанавливается пароль «0000».

Когда в поле значения пароля выводится символ открытого замка, вы можете ввести любой собственный пароль.

RATING

Данный раздел меню настройки позволяет пользователю ограничивать доступ к воспроизведению кинофильмов на данном проигрывателе: от уровня 1 (ребенок) до «Открыть» (без ограничений).

Чем меньше значение, тем более строгие ограничения для просматриваемого материала:

1 KID SAFE

2 G

3 PG

4 PG13

5 PG-R

6 R

7 NC-17

8 ADULT

Для того, чтобы иметь возможность изменить значение уровня доступа, в опции «PASSWORD» должен индексироваться символ открытого замка. Для этого в опции «PASSWORD» следует ввести верный пароль и нажать кнопку **ENTER**.

DEFAULT

Данная опция позволяет сбросить все настройки меню в состояние, которое было установлено при изготовлении устройства.

DIVX [R] VOD – не используется.

BRIGHTNESS

Настройка яркости изображения.

CONTRAST

Настройка контраста изображения.

HUE

Настройка цветности изображения.

SATURATION

Настройка насыщенности изображения.

Меню языковых настроек



OSD LANGUAGE

Данная опция позволяет пользователю выбрать предпочтительный язык системы экранных меню устройства.

AUDIO LANG

Позволяет пользователю выбрать предпочтительный язык звукового сопровождения для DVD диска если на диске есть несколько звуковых дорожек.

SUBTITLE LANG

Позволяет пользователю выбрать предпочтительный язык субтитров или выключить субтитры.

MENU LANG

Данная опция позволяет пользователю выбрать предпочтительный язык для меню диска DVD.

Меню настроек радиоприемника

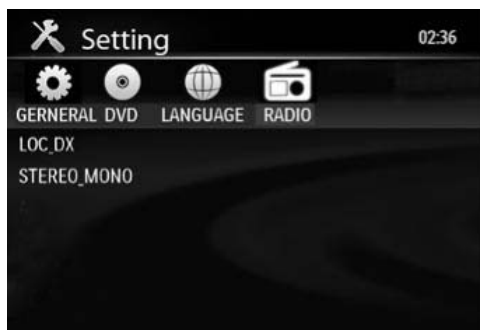

LOC_DX

Выбор местного (LOC) или дальнего (DX) режимов приема. В режиме местного приема чувствительность автопоиска немного снижена для наиболее точной настройки на радиостанции, уровень передаваемого сигнала которых чрезмерно высок.

STEREO_MONO

Режим воспроизведения принимаемой радиостанции.

Использование карт памяти SD/USB

Подключение/извлечение USB-карты

Вставьте карту памяти в USB-разъем как показано на рисунке. Устройство автоматически переключится в режим воспроизведения карты памяти.

Для извлечения карты памяти сначала выберите любой другой режим с помощью кнопки **SRC** на передней панели устройства или на пульте ДУ, затем просто потяните ее на себя.

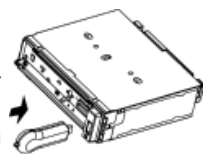

Для извлечения карты памяти сначала выберите любой другой режим с помощью кнопки **SRC** на передней панели устройства или на пульте ДУ, затем просто потяните ее на себя.

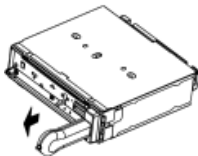

Подключение/извлечение SD-карты

Откиньте переднюю панель, вставьте карту в слот как показано на рисунке, до «щелчка».

Для извлечения карты памяти сначала выберите любой другой режим с помощью кнопки **SRC**, затем нажмите на выступающий край карты до «щелчка» и выньте из слота.

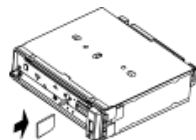

Примечания:

- Поддерживаются SD карты объемом до 4 Гб
- Поддерживаются USB-карты объемом до 8 Гб
- * Рекомендуются карты памяти фирм Kingston и A-Data
- Файловая система FAT 16 / FAT 32
- Названия файлов и папок на русском языке поддерживается
- Не поддерживаются треки со скоростью передачи данных меньше 40kpbs.
- Информация ID3 TAG.
- Информация ID3: песня/исполнитель/альбом: 32 символа
- Не поддерживается чтение мультикарт
- USB 1.1/ USB 2.0 (Скорость USB 2.0 не поддерживается, только чтение со скоростью USB 1.1);
- Не все виды USB-карт совместимы с данным устройством

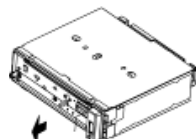

Режим AV

Подключите внешний источник audio и video сигнала ко входу AUX IN, расположенному на передней панели. Для перехода в режим AV нажмите кнопку «**SRC**» на пульте ДУ или на передней панели устройства.

Основные технические характеристики

Общие

Напряжение питания, предельные значения:

11 – 14.4 В пост. тока

Полярность источника питания:

Только системы с заземлением отрицательного полюса батареи

Максимальная выходная мощность

4 x 55 Вт

Номинальное сопротивление динамиков

4-8 Ом

Номинал встроенного предохранителя

15 А

Уровень входного аудиосигнала

≥ 300 мВ

Линейный выход сабвуфера

2 В

Антишоковая память

12 с (CD), >100 с (MP3)

45 с (CD), >100 с (MP3)

Размеры установочные (Ш x В x Г)

178 x 50 x 166 мм

Вес

1.7 кг

Радиоприёмник

Диапазон частот FM

87,5 - 108 МГц

Диапазон частот УКВ

65 - 74 МГц

Полезная чувствительность

12 дБ (мкВ)

Глубина разделения стереоканалов (1 кГц)

30 дБ

Диапазон воспроизводимых частот

30 - 15 000 Гц

Отношение сигнал-шум

> 55 дБ

Проигрыватель DVD/MP3/CD

Размер дисков

12 см (5")

Частотная характеристика

20 Гц - 20 кГц

Отношение сигнал-шум

> 80 дБ

Глубина разделения стереоканалов

> 60 дБ

Коэффициент нелинейных искажений

< 0,2% (1кГц)

Система телевизионного сигнала

PAL/NTSC/AUTO

Видеовыход

1 ± 0.2 В

Монитор

Тип дисплея

жидкокристаллический

Диагональ экрана

3" (77 мм)

Размер экрана (ШxВ)

65.52 x 36.84 мм

Размер экранного элемента

0,06825 x 0,1535 мм

Разрешение дисплея

960 X 240 точек

Яркость

350 кд/м2

Контрастность

300

Примечания

- Для установки устройства выберите такое место, где он не будет мешать водителю нормально управлять автомобилем.
- Перед окончательной установкой устройства временно подключите к нему все провода и убедитесь, что все соединения сделаны правильно и система работает нормально.
- Используйте только прилагающиеся к устройству крепежные изделия. Только в этом случае установка будет надежной и безопасной. Использование деталей, не входящих в комплект устройства, может привести к нарушению его нормальной работы.
- Если установка устройства требует сверления отверстий или любого другого изменения штатных деталей автомобиля, обязательно проконсультируйтесь у ближайшего дилера.
- Устанавливайте устройство таким образом, чтобы оно не могло стать причиной травмы водителя или пассажиров во время внезапной остановки или резкого торможения.
- При установке отклонение устройства от горизонтальной плоскости не должно превышать 30° . В противном случае технические характеристики устройства могут быть далеки от оптимальных.
- Никогда не устанавливайте устройство там, где он будет сильно нагреваться, например, от воздействия прямых солнечных лучей или горячего воздуха, поступающего от отопителя. Также избегайте мест, в которых устройство будет подвергаться воздействию сильной вибрации или на него будет попадать пыль или грязь.



Процедура установки

Существует два варианта установки устройства. При использовании первого варианта устройство устанавливается в приборную панель автомобиля спереди, а при использовании второго варианта устройство устанавливается сзади передней панели (устройство устанавливается вместо штатного радиоприемника автомобиля, для закрепления используются резьбовые отверстия на боковых панелях устройства). Более подробно оба варианта установки устройства описываются в данном руководстве ниже.

Первый вариант установки устройства

Внимание! Перед установкой устройства удалите 2 транспортировочных винта, которые находятся на верхней крышке. В противном случае DVD/MP3-проигрыватель не будет работать.

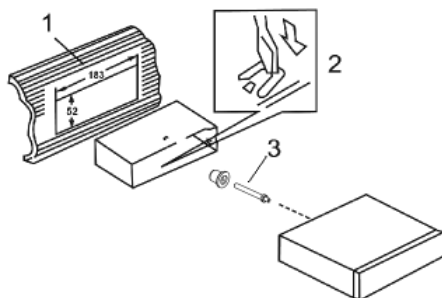

1. Приборная панель автомобиля.
2. Кожух. После установки кожуха устройства в приборную панель автомобиля, выберите на нем те металлические язычки, которые соответствуют толщине приборной панели, и отогните их, чтобы зафиксировать кожух на месте.
3. При наличии соответствующего отверстия в задней стенке ниши установите на устройство монтажный болт с резиновой демпфирующей накладкой. С помощью болта с накладкой закрепите заднюю часть устройства на кузове автомобиля.

Второй вариант установки устройства

Данный вариант установки предусматривает использование резьбовых отверстий, которые находятся на боковых панелях устройства. Закрепите устройство на крепежных кронштейнах штатного радиоприемника.

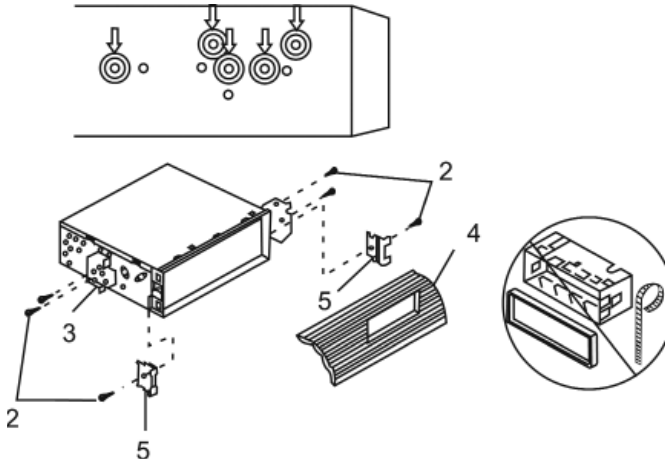

1. Выберите положение кронштейнов, при котором будут совмещены резьбовые отверстия на кронштейнах и резьбовые соединения на корпусе устройства. Закрепите кронштейны с обеих сторон устройства не менее чем в двух местах. Для этого используйте либо крепежные винты (5 x 6 мм), либо винты с потайной головкой (4 x 6 мм), в зависимости от типа резьбовых отверстий на кронштейне.
2. Винт.
3. Крепежные кронштейны штатного радиоприемника.
4. Приборная панель или консоль автомобиля.
5. Скоба (необходимо удалить).

Примечание.

При установке устройства по второму методу кожух и декоративная внешняя рамка не используются.

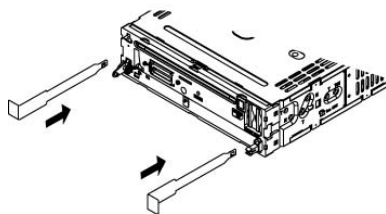

Удаление устройства

1. Снимите декоративную внешнюю рамку устройства.
2. Вставьте съемники, входящие в комплект устройства, строго перпендикулярно передней панели в пазы на обеих сторонах устройства, как показано на рисунке, до упора, чтобы освободить защелки кожуха. Затем извлеките устройство из передней панели.



Съемная передняя панель устройства

Отсоединение передней панели

1. Нажмите кнопку  на передней панели, чтобы отключить питание.
2. Нажмите на кнопку  откидывания передней панели.
3. Потяните правую часть панели на себя, чтобы снять панель.
4. Храните переднюю панель в прилагающемся к устройству футляре.

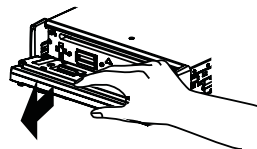
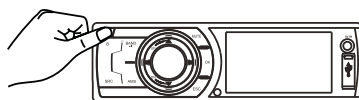

Установка передней панели на место

1. Вставьте сначала правую сторону панели, затем левую сторону до «щелчка».
2. Надавите на верхнюю часть панели до «щелчка» и убедитесь, что панель установлена правильно. В противном случае некоторые кнопки будут функционировать неправильно, а на дисплее будет ошибочная индикация.

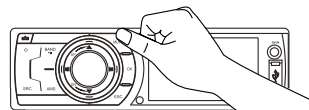
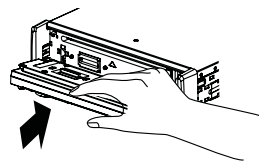

Осторожно:

1. Никогда не роняйте переднюю панель устройства.
2. Никогда не нажимайте на дисплей или кнопки при отсоединении или установке передней панели.
3. Никогда не дотрагивайтесь до разъемов, находящихся на передней панели устройства. Это может привести к загрязнению разъемов и плохому электрическому контакту.
4. В случае загрязнения контактов, их можно очищать сухой и чистой тканью.
5. Не подвергайте переднюю панель сильному нагреванию или воздействию прямых солнечных лучей.
6. Следите за тем, чтобы на переднюю панель устройства не попали бензин, растворители или другие летучие жидкости.
7. Никогда не пытайтесь разобрать переднюю панель устройства.

Сброс настроек

Кнопка **RESET** находится на корпусе устройства и для ее нажатия следует воспользоваться шариковой ручкой или другим подобным заостренным предметом. После нажатия и удержания данной кнопки нажатой в течение 2 секунд из памяти устройства будут стерты все запрограммированные радиостанции, настройки звука и настройка часов. Данная кнопка должна быть нажата при появлении на дисплее ошибочной индикации или при неверном функционировании.

Примечание: Если после нажатия кнопки **RESET** устройство продолжает работать неправильно, полностью отключите питание устройства (отсоединив желтый и красные провода), протрите смоченным в спирте ватным тампоном разъем, находящийся позади передней панели. Подключите питание и проверьте работоспособность устройства.



Схема подключения проводов устройства



ВНИМАНИЕ!

- Неверное подключение устройства может привести к его поломке и лишению права на гарантийное обслуживание.
- В данном устройстве используются усилители мощности, подключенные по мостовой схеме. При подключении динамиков не допускается замыкание проводов на массу автомобиля или друг с другом.
- Красный провод устройства должен быть подключен к цепи зажигания во избежание разряда аккумуляторной батареи автомобиля при продолжительной стоянке.

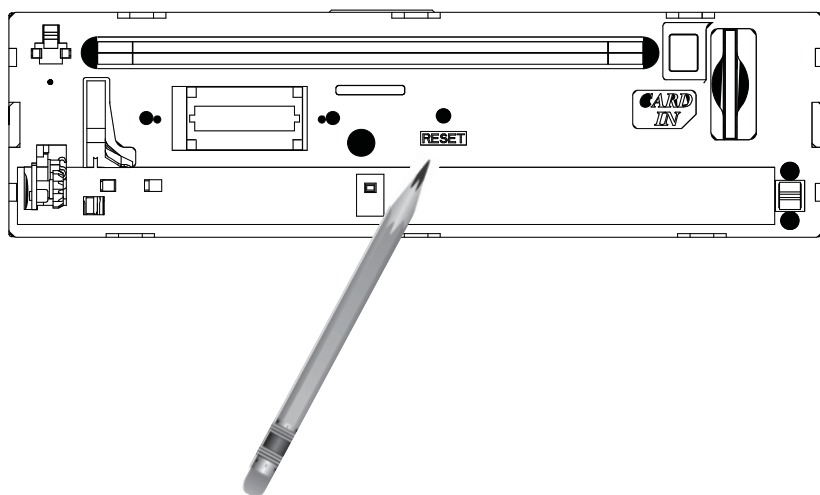
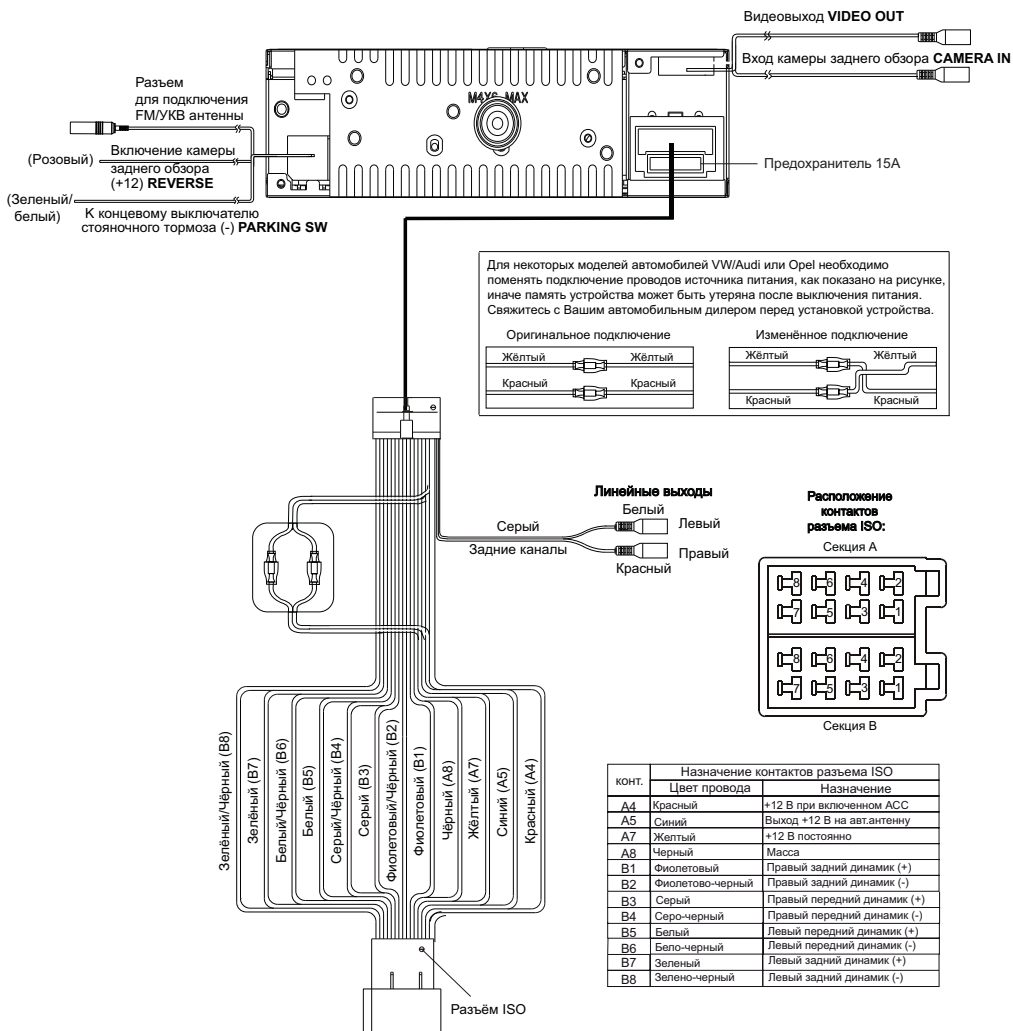
Назначение проводов

Розовый провод (reverse)

Если к устройству подключена камера заднего вида, то при включении передачи заднего хода автомобиля режим воспроизведения автоматически переключится на обзор с камеры. После выключения передачи заднего хода устройство автоматически вернется к предыдущему режиму.

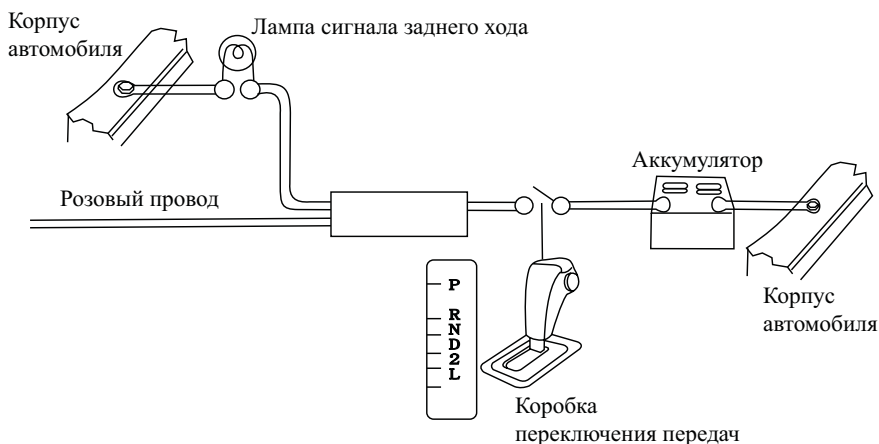

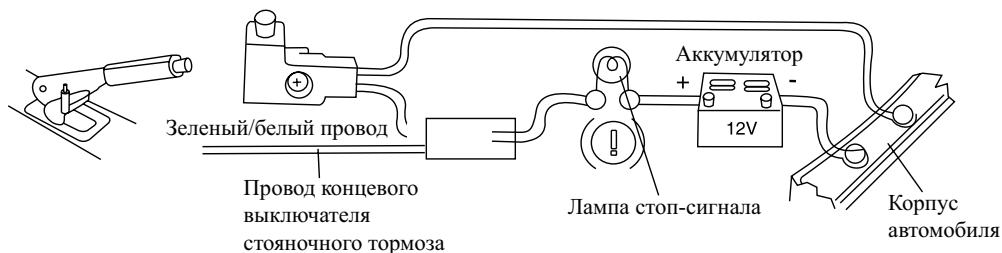

Зеленый/белый провод (parking)

Подключите к проводу концевого выключателя стояночного тормоза. Чтобы предотвратить просмотр видео и изображений во время движения, на экран будет выводиться предупреждающее сообщение до тех пор, пока не будет включен стояночный тормоз. Пассажиры на заднем сидении могут просматривать изображение на дополнительном мониторе (в комплект не входит).



Воспроизводимые диски и форматы

Тип диска и логотип	Размер диска	Максимальное время воспроизведения
DVD Video  или 	5" (12 см)	Приблизительно 133 минуты (SS/SL) Приблизительно 242 минуты (SS/DL) Приблизительно 266 минут (DS/SL) Приблизительно 484 минуты (DS/DL) SS = односторонний, DS = двухсторонний, SL = однослойный, DL = двухслойный
 VIDEO CD	5" (12 см)	Приблизительно 74 минуты.

Также воспроизводятся следующие типы файлов:

- Аудиофайлы: MP3 (*.mp3), WMA (*.wma)
- Видеофайлы:
- MPEG 2 (*.vob), MPEG 1 (*.dat), MPEG4 (*.avi, DivX3.11/4.0/5.0)
- Файлы с изображениями: JPEG (*.jpg)

Ограничения для файлов MP3:

- ISO 9660 или ISO 9660+Joliet,

максимальное допустимое количество символов в имени файла - 30.

- Максимальная глубина вложенности папок: 8
- Максимальное число папок на диске: 99
- Максимальное количество треков MP3 на DVD диске: 1500 (GIGA MP3)
- Максимальная продолжительность одного трека: 99 минут 59 секунд
- Скорость передачи данных: 32- 320 Кбит/с (рекомендуется 128 Кбит/с)
- Частота дискретизации: 8-48 КГц (предпочтительно 44.1 КГц)

Не поддерживаются форматы:

- *.ACC, *.DLF, *.PLS, *.M3U, MP3 PRO, файлы с DRM, а также диски с открытой сессией.
- Номер региона (номер регионального ограничения) DVD
- Номер региона данного устройства «5».



Технические допуски на возможные незначительные дефекты изображения

Жидкокристаллическая панель состоит из множества точек, называемых пикселями. Пиксель состоит из трех субпикселей основных цветов – красного, зеленого и синего. Появление на ЖК-панели небольшого количества дефектных пикселей (постоянно светящихся одним цветом) объясняется огромным общим количеством пикселей и сложностью технологического процесса. Минимизация подобных дефектов достигается тщательным контролем качества производства ЖК-панелей, регламентированного требованиями стандарта ISO 13406-2.

Панель монитора условно разделяется на две зоны, «А» и «Б», как показано на рисунке справа. ЖК-панель подлежит бесплатной замене в течение гарантийного срока, если число пикселей, постоянно светящихся одним цветом, превышает любое число пикселей, указанное в таблице.

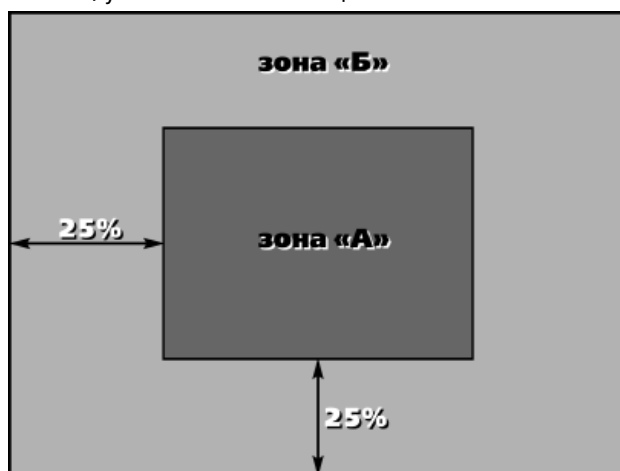

Цвет пикселя	Зона «А»	Зона «Б»
Белый	0	0
Черный	3	6
Цвет субпикселя		
Синий	3	6
Красный	3	6
Зеленый	3	6
Всего	3	6

Эксплуатационные ограничения и текущий ремонт

Устройство предназначено для эксплуатации в автомобилях с напряжением бортовой сети 12 В. Не следует эксплуатировать устройство, имеющее повреждения корпуса или соединительных кабелей.

Ошибки, допущенные при установке и эксплуатации устройства, могут быть иногда приняты за его неисправность. Ниже приводится таблица, в которой сведены простые методы проверки, способные помочь Вам устранить большую часть проблем, возникающих при использовании устройства.

При отсутствии видимых причин неисправности устройство следует демонтировать и обратиться в сервисный центр. Перед тем, как перейти к методам проверки, описанным в данной таблице, тщательно проверьте правильность подключения устройства.

Неисправность	Причина	Устранение
Нет питания	Перегорел предохранитель устройства	Поменяйте перегоревший предохранитель на предохранитель нужного номинала. Если предохранитель перегорит снова, обратитесь в сервисный центр
	Неправильное подключение	Проверьте подключение питания
Воспроизведение не начинается	Диск не загружен в устройство или загружен неправильно	Загрузите диск в устройство рабочей стороной вниз
	Диск сильно загрязнен	Очистите поверхность диска
	Низкое напряжение аккумуляторной батареи автомобиля	Зарядите аккумуляторную батарею автомобиля. Если устройство после этого все равно не работает, проконсультируйтесь с дилером
	В устройство загружен диск не того формата, который может воспроизводить данный проигрыватель	Загружайте в устройство только те диски, которые устройство может воспроизводить
	Некачественный диск или при записи диска были заданы неверные параметры	Используйте качественный диск
Когда нажимается функциональная кнопка, функция не работает	Воспроизводимый диск не допускает выполнения данной операции	Операция не может быть выполнена по отношению к воспроизводимому диску (обратитесь также к инструкции, которая прилагается к диску) или операция не может быть произведена в данный момент
Нет изображения	Неправильно подключение	Проверьте правильность подключения устройства
	Полностью убрана яркость изображения	Отрегулируйте яркость на мониторе или на внешнем мониторе, который подключен к устройству

Неисправность	Причина	Устранение
Пульт дистанционного управления не работает	Светоизлучающий элемент пульта дистанционного управления не направлен на светоприемник сенсора дистанционного управления	Для осуществления управления светоизлучающий элемент пульта дистанционного управления должен быть направлен на светоприемник сенсора дистанционного управления
	Пульт дистанционного управления и устройство находятся слишком далеко друг от друга	Расстояние по прямой между пультом ДУ и сенсором дистанционного управления не должно превышать пяти метров
	Между пультом ДУ и сенсором дистанционного управления имеются препятствия	Устраните препятствия
	Израсходован заряд батарейки пульта дистанционного управления	Замените батарейку
Радиоприемник не работает	К устройству не подключен кабель антенны	Надежно подключите кабель антенны к устройству
Не работает функция автонастройки на радиостанции	Радиостанции имеют слишком слабый сигнал	Настраивайтесь на станции вручную
Невозможно изменить язык звукового сопровождения или язык субтитров	На воспроизводимом диске DVD записано звуковое сопровождение или субтитры только на одном языке	Если на диске не записаны звуковое сопровождение или субтитры на нескольких языках, вы не сможете изменить язык звукового сопровождения или субтитров

- Для безопасного использования функций устройства, пожалуйста, не забывайте выполнять требования Правил дорожного движения Российской Федерации. Помимо этого старайтесь соблюдать очевидные правила обращения с Вашим автомобилем, как источником повышенной опасности.
- Эти правила, в первую очередь, определяются риском наступления вреда для жизни или здоровья третьих лиц, причинения вреда их имуществу, домашним животным или окружающей среде.
- Если водитель автомобиля хочет просматривать видеоматериалы на экране устройства, необходимо перед просмотром припарковать автомобиль в безопасном месте.
- После завершения управления автомобилем всегда ставьте автомобиль на стояночный тормоз, который должен находиться в исправном состоянии и исключать возможность движения автомобиля.
- Всегда паркуйте автомобиль на открытой, хорошо проветриваемой площадке.
- Поддерживайте относительно низкий уровень громкости, чтобы во время движения иметь возможность слышать все, что происходит вокруг автомобиля.
- Не меняйте диски, не регулируйте громкость и не осуществляйте какие-либо другие операции управления устройством, которые могут отвлечь Вас от управления автомобилем.

Грязь, пыль, царапины и искривление диска могут привести к «перескакиванию» звучания во время воспроизведения и ухудшению качества звука и изображения. При обращении с дисками соблюдайте следующие меры предосторожности:

- Для удаления следов пальцев и пыли с рабочей поверхности диска (той стороны, на которой нет надписей) протирайте ее мягкой тканью(салфеткой). Протирайте диски прямо от центра к краям. Небольшие пылинки или слабые пятна не будут оказывать какое-либо влияние на качество воспроизведения.
- Никогда не используйте для очистки дисков химические вещества, например, антистатические аэрозоли или жидкости, бензин или растворители. Такие химические вещества способны необратимо повредить пластмассовую поверхность диска.
- После использования обязательно помещайте диски в их коробки. Это позволит избежать появления на поверхности дисков больших царапин, способных вызвать «перескакивание» звучания при воспроизведении.
- Не подвергайте диски в течение продолжительного времени воздействию прямых солнечных лучей, высокой влажности или высокой температуры. Длительное воздействие высокой температуры может привести к короблению и искривлению диска.
- Никогда не приклеивайте бумагу и не пишите на любой из сторон диска. Острые наконечники ручек могут повредить поверхности диска.
- Никогда не используйте диски с необычным очертанием, например, имеющим форму сердечка, восьмиугольника и т.д. Использование таких дисков может привести к сбоям в работе устройства.
- В магазинах в качестве принадлежности диска продается специальная защитная пленка, ее использование может привести к сбоям в работе устройства. Использование такой пленки абсолютно недопустимо.

Хранение, транспортирование, ресурс, утилизация

Устройство рекомендуется хранить в складских или домашних условиях по группе «Л» ГОСТ 15150 и при необходимости транспортировать любым видом гражданского транспорта в имеющейся индивидуальной потребительской таре по группе «Ж2» ГОСТ 15150 с учетом ГОСТ Р 50905 п.4.9.5. Место хранения (транспортировки) должно быть недоступным для попадания влаги, прямого солнечного света и должно исключать возможность механических повреждений.

Срок службы устройства – 2 года. Устройство не содержит вредных материалов и безопасно при эксплуатации и утилизации (кроме сжигания в непригодных условиях).

Гарантии поставщика

Автомобильный мультимедийный центр PROLOGY DVS-1140 соответствует утвержденному образцу.

Изготовитель гарантирует соответствие устройства требованиям ГОСТ 122006-87, ГОСТ 22505-97, ГОСТ 28002-88 и нормам электромагнитной совместимости ЭМС 10-94 и ЭМС 21-94. При соблюдении владельцем правил эксплуатации, изложенных в настоящем Руководстве пользователя, устройство обеспечивает безопасность и электромагнитную совместимость в полном объеме требований, подлежащих обязательной сертификации в системе ГОСТ Р, не оказывает вредного воздействия на окружающую среду и человека и признано годным к эксплуатации.

Устройство имеет гарантийный срок эксплуатации — 12 месяцев с момента покупки без учета времени пребывания в ремонте при соблюдении правил эксплуатации. Право на гарантию дается при заполнении сведений прилагаемого гарантийного талона.

Гарантийные обязательства не распространяются на перечисленные ниже принадлежности изделия, если их замена предусмотрена конструкцией и не связана с разборкой изделия:

- на пульт дистанционного управления, элементы питания (батарейки);
- соединительные провода, монтажные приспособления, документацию, прилагаемую к изделию.

