

Panasonic

Цифровой беспроводной телефон

Инструкция по эксплуатации

Модель **KX-TCD400RU**

Содержание

Подготовка к использованию	
Перед первым включением	2
Важная информация	3
Установка	4
Беспроводной телефон	
Пользование телефоном	9
Исходящие вызовы	10
Ответы на вызовы	11
Телефонная книга	12
Настройки трубки	16
Настройки базового блока	22
Исходные настройки	25
Полезная информация	
Перед обращением за помощью	27
Важные сведения	29
Техническая информация	31
Указатель	32
ГАРАНТИЙНЫЙ ТАЛОН ИЗГОТОВИТЕЛЯ	33

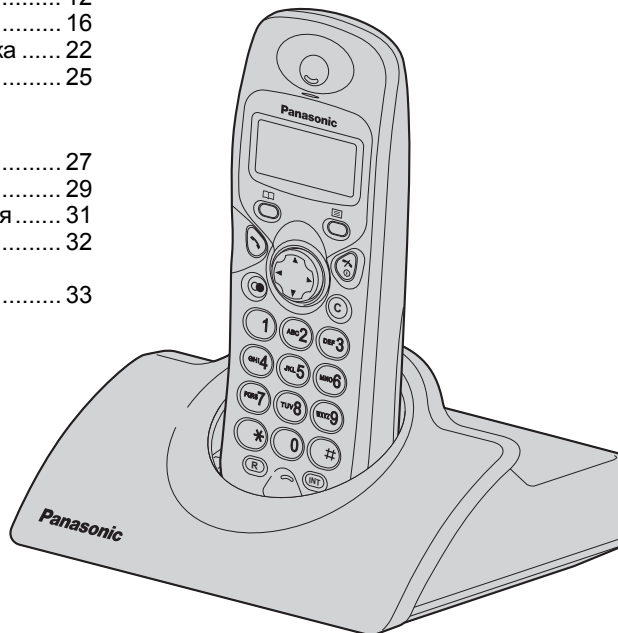

Подготовка к использованию

Беспроводной телефон

Полезная информация

ПЕРЕД НАЧАЛОМ ЭКСПЛУАТАЦИИ ИЗУЧИТЕ СЛЕДУЮЩИЕ ИНСТРУКЦИИ И СОХРАНИТЕ ИХ ДЛЯ СПРАВКИ

Перед первым включением заряжайте аккумуляторные батареи в течение примерно 7 часов.

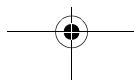

Перед первым включением

Благодарим Вас за покупку нового цифрового беспроводного телефона Panasonic.

Дорогой покупатель,

Вы приобрели телефон модели KX-TCD400RU, который изготовлен в соответствии с европейскими стандартами для беспроводных телефонов (DECT). Технология DECT характеризуется высоким уровнем защиты от подслушивания, а также высоким качеством цифровой передачи.

Принадлежности, входящие в комплект поставки

- | | | | |
|--|--|---|---|
| <input type="checkbox"/> Адаптер для сети переменного тока PQLV200CE | <input type="checkbox"/> Телефонный шнур | <input type="checkbox"/> Аккумуляторные батареи (тип AAA) HHR-4EPT/BA2 (P03P) | <input type="checkbox"/> Крышка батарейного отсека трубки |
|--|--|---|---|

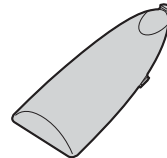
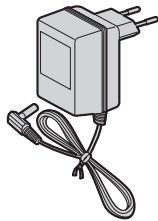

Возможно приобретение дополнительных принадлежностей. Более подробную информацию можно получить у Вашего ближайшего дилера Panasonic.

Важная информация

Используйте только блок питания, поставляемый вместе с этим аппаратом. Не подключайте адаптер перем. тока к сети с напряжением, отличным от стандартного, равного 220 В.

Для данного аппарата используется блок питания PQLV200CE.

Данный аппарат не может осуществлять экстренные вызовы при следующих условиях:

- € Аккумуляторные батареи переносной трубки нуждаются в подзарядке или вышли из строя.
- € Во время отключения электроэнергии.
- € Когда блокировка клавиатуры установлена на ВКЛ.
- € Когда аппарат находится в режиме прямого вызова.

Не вскрывайте базовый блок или трубку (кроме как для замены аккумуляторных батарей).

Данный аппарат не следует использовать вблизи медицинского оборудования для оказания экстренной помощи/проведения интенсивной терапии, а также пользоваться людям с кардиостимулятором.

Нельзя допускать падения предметов и проливов жидкостей на аппарат. Не допускайте воздействия на аппарат дыма, пыли, механической вибрации или ударов.

Окружающие условия

Не используйте этот аппарат вблизи воды. Следует держать этот аппарат вдалеке от источников тепла, таких, как радиаторы, кухонные плиты и т. п. Также не следует держать его в помещениях с температурой ниже 5°C или выше 40°C.

Сетевой адаптер служит главным выключателем питания; розетка электросети должна находиться / устанавливаться вблизи устройства и в легко доступном месте.

ОСТОРОЖНО!

ЧТОБЫ ИСКЛЮЧИТЬ РИСК ПОРАЖЕНИЯ ЭЛЕКТРИЧЕСКИМ ТОКОМ, НЕ ОСТАВЛЯЙТЕ ЭТОТ АППАРАТ ПОД ДОЖДЕМ И ИЗБЕГАЙТЕ ЕГО КОНТАКТА С ЛЮБОЙ ДРУГОЙ ВЛАГОЙ.

Меры предосторожности при обращении с аккумуляторными батареями

Используйте батареи только указанных типов.

Используйте только аккумуляторные батареи.

Не используйте одновременно старые и новые батареи.

Не выбрасывайте батареи в огонь, они могут взорваться!

Утилизация должна производиться в соответствии с правилами сбора и переработки отходов, действующими на данной территории.

Не пытайтесь вскрывать или разбирать батареи.

Электролит является агрессивной жидкостью и может вызвать серьезные ожоги и травмы кожи и глаз.

При попадании внутрь электролит может вызвать отравление.

Проявляйте осторожность при обращении с батареями, чтобы не допустить короткого замыкания батарей при контакте с токопроводящими изделиями: кольцами, браслетами, ключами.

Батареи и/или проводник могут нагреться и вызвать ожоги.

Выполняйте зарядку поставляемых батарей в соответствии с правилами, изложенными в данном руководстве по эксплуатации.

Расположение

€ Для обеспечения максимальной зоны работы без помех разместите ваш базовый блок:

- Вдали от электрических устройств, таких как телевизор, радиоприемник, персональный компьютер или другой телефон.
- В удобном месте в центре комнаты на возвышении.

Осторожно

Сигнал звонка излучается динамиком трубки. Во избежание повреждения органов слуха, сначала отвечайте на вызов, а затем поднесите трубку к уху.

Установка

◆◆ Подсоединение

Не подключайте телефонный шнур к телефонной розетке **4**, пока трубка не будет полностью заряжена.

Подсоедините сетевой адаптер и телефонный шнур в следующей последовательности **1, 2, 3**.



Закрепите шнур адаптера сети переменного тока, чтобы исключить его отсоединение.

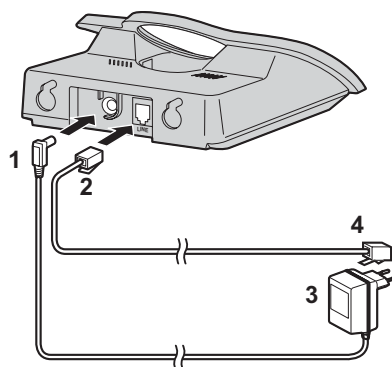

Адаптер сети переменного тока должен всегда быть включен в сеть (в процессе работы адаптер на ощупь теплый, и это нормально).

⚡ Никогда не подключайте телефон во время грозы.

◆◆ Установка аккумуляторных батарей

Устанавливайте батареи, как показано на рисунке. ⊖ сторона должна вставляться в первую очередь.

Закройте крышку движением по стрелке.

⚡ При замене аккумуляторных батарей сторона ⊕ должна быть снята в первую очередь.

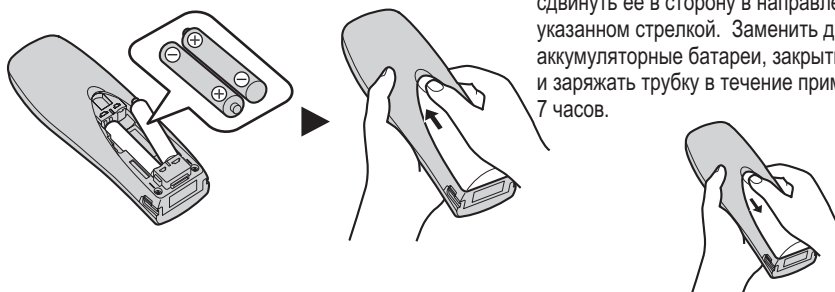

Для замены аккумуляторных батарей:

Нажать с усилием на выступ крышки и сдвинуть ее в сторону в направлении, указанном стрелкой. Заменить две аккумуляторные батареи, закрыть крышку и заряжать трубку в течение примерно 7 часов.

◆◆ Зарядка аккумуляторных батарей

Батареи поставляются незаряженными. Чтобы выполнить зарядку, установите трубку на базовом блоке. **Перед началом эксплуатации заряжайте батареи в течение примерно 7 часов**. Во время зарядки пиктограмма уровня заряда батарей выглядит, как показано ниже.

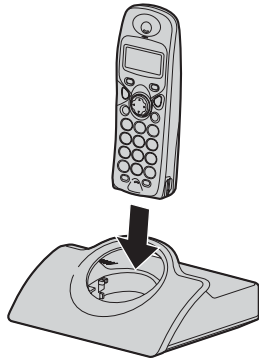

Полностью заряжены В процессе зарядки

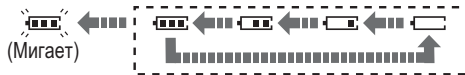

Пиктограмма дисплея	Уровень заряда батарей
	Высокий
	Средний
	Низкий
	Требуется зарядка

Трубка, питание которой выключено, при установке на базовый блок будет автоматически включаться. При эксплуатации телефона питание трубки должно быть включено, должно быть подано питание базового блока.

◆◆ Время работы от аккумуляторных батарей

Время работы от батарей зависит от интенсивности и условий использования; при использовании полностью заряженных Ni-MH батарей (700mAh):
 Продолжительность разговора: прибл. 10 ч
 В режиме ожидания: прибл. 120 ч
 При использовании Ni-Cd батарей (250mAh)
 Продолжительность разговора: прибл. 4 ч
 В режиме ожидания: прибл. 40 ч
 (указано максимально возможное время)

Батареи достигают пиковой производительности после нескольких полных циклов заряда/разряда.

Батареи не могут быть заряжены избыточно, если их многократно не извлекать и не устанавливать вновь.





Если время работы от батарей сократилось, проверьте, не загрязнились ли полюса батарей и зарядные контакты.

Для продления срока эксплуатации батарей не рекомендуется ставить трубку на зарядку до тех пор, пока пиктограмма аккумуляторных батарей не начнет мигать

Подготовка к использованию

Установка

◆◆ Символы, используемые в настоящей Инструкции по эксплуатации

Символ	Значение
	Чтобы найти нужную позицию, нажимайте ВВЕРХ или ВНИЗ .
	Чтобы выбрать нужную позицию, нажмите ВПРАВО .
	Чтобы найти и затем выбрать нужную позицию, нажимайте ВВЕРХ или ВНИЗ , а затем ВПРАВО .
	Чтобы переместить курсор вправо или влево, нажмите ВПРАВО или ВЛЕВО .
	Чтобы перейти к следующему шагу.
" "	Слова в " " обозначают сообщения, отображенные на дисплее.

◆◆ Замена батарей





Если пиктограмма  мигает после нескольких телефонных звонков даже после того, как батареи трубки были полностью заряжены, то батареи необходимо заменить.

Перед первым включением заряжайте аккумуляторные батареи в течение примерно 7 часов.

(В это время телефонный шнур не должен быть подключен к телефонной розетке.)

При замене батарей установите их тип в соответствующей настройке трубки.

Выбор типа батарей

1 	2 	3 
Нажмите MENU .	Найдите/выберите "SETTING HS".	Найдите/выберите "OTHER OPT".
4 	5 	
Найдите/выберите "BATTERY TYPE".	Найдите/выберите "NI-CD" или "NI-MH".	

⌘ Чтобы прекратить выполнение операции, нажмите  в любое время.

⌘ Если будут вставлены Ni-Cd батареи, а "BATTERY TYPE" будет задан как "NI-MH", , то пиктограмма исчезнет и зарядка прекратится, даже если трубка поставлена на зарядку.

⌘ Используйте только аккумуляторные батареи. Если вы установите обычные батареи и начнете зарядку, это может привести к вытеканию из них электролита.

Рекомендуем использовать только аккумуляторные батареи Panasonic P03P(Ni-MH) или P03H(Ni-Cd).

Установка

◆◆ Расположение органов управления

Трубка



- 1 - Кнопка **ТЕЛЕФОННАЯ КНИГА**
- 2 - Кнопка **РАЗГОВОР**
- 3 - Клавиша навигации (см. следующую стр.)
- 4 - Кнопка **ПОВТОРНЫЙ НАБОР**
- 5 - Кнопка **ПОВТОРНЫЙ ВЫЗОВ - ФЛЭШ**
- 6 - Кнопка **МЕНЮ/ОК** (МЕНЮ/ОК)
- 7 - Кнопка **OFF/POWER** (ВЫКЛ./ПИТАНИЕ)
- 8 - Кнопка **ОЧИСТИТЬ**
- 9 - Кнопка **HOLD** (УДЕРЖАНИЕ ВЫЗОВА НА ЛИНИИ)

Подготовка к использованию

◆◆ Дисплей трубки

- В зоне приема базового блока
- Вне зоны радиосвязи.
- Не зарегистрирована
- Работа с трубкой
- Осуществление вызова или ответ на вызов
- Режим телефонной книги
- В режиме настройки
- Низкий заряд аккумуляторных батарей
- Аккумуляторные батареи заряжены полностью
- В режиме запрета вызова
- В режиме прямого вызова
- Блокировка клавиатуры ВКЛ.
- Вызывной звонок ОТКЛ.

Установка

◆◆ Монтаж на стене

Данный аппарат может быть смонтирован на стене.

- Вверните в стену шурупы. Расстояние по горизонтали между центрами головок шурупов должно быть 8 см.
- Подсоедините сетевой адаптер и телефонный шнур.
- Расположите провода, как показано, а затем установите аппарат.

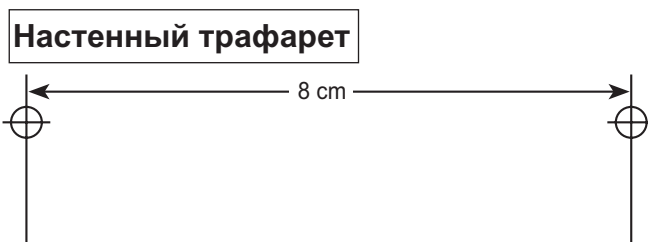
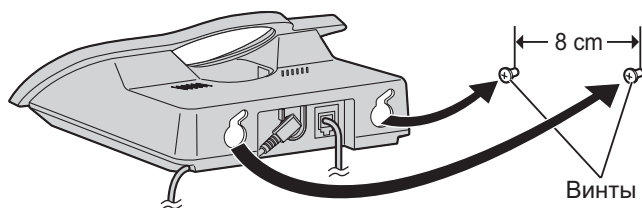

Пользование телефоном

◆◆ Питание Вкл./Откл.

Питание вкл.

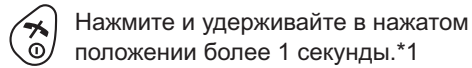

Питание откл.

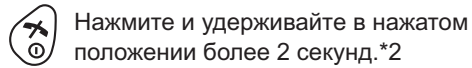

*1 Когда кнопка  отпущена, дисплей переключается в режим ожидания.

*2 Дисплей гаснет.

◆◆ Исходящий вызов

Предварительный набор



Последующий набор



*1 Если требуется исправление, нажмите **ОЧИСТИТЬ**. Цифра слева стирается; продолжайте ввод номера.

◆◆ Ответ на вызов

Завершение вызова

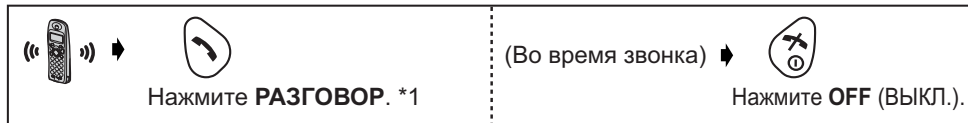

€ В момент поступления вызова аппарат начинает звонить на малой громкости, постепенно ее увеличивая.

*1 Вы можете также ответить на вызов, нажав любые кнопки набора номера, # или *.

◆◆ Установка времени/даты

После временного прекращения подачи напряжения питания требуется переустановка часов. Убедитесь в том, что пиктограмма  горит, не мигая.

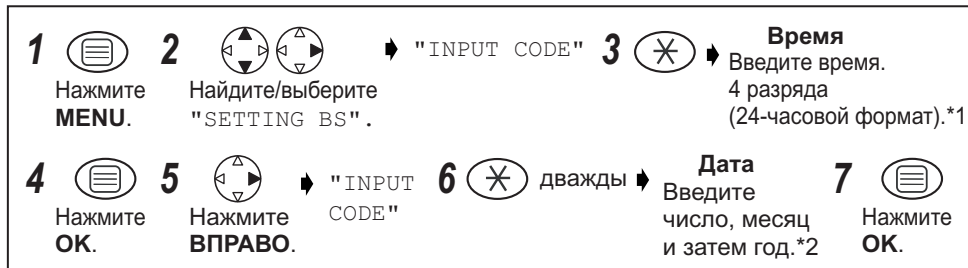

€ Чтобы прекратить выполнение операции, нажмите  в любое время.

*1 Например, чтобы установить время 7:15, введите 0715.

*2 Например, чтобы установить дату 16 февраля 2003 г., введите 160203.

Исходящий вызов

◆◆ Повторный набор

В списке повторного набора автоматически сохраняются 10 последних набранных номеров.







Набор номера с помощью списка повторного набора

1  Нажмите ПОВТОРНЫЙ НАБОР.*1	2  Найдите нужный номер, набранный ранее.	3  Нажмите РАЗГОВОР.

1  Нажмите РАЗГОВОР.	2  Нажмите ПОВТОРНЫЙ НАБОР.*1	





Набор последнего набранного номера

Редактирование ранее набранного номера в списке повторного набора

1  Нажмите ПОВТОРНЫЙ НАБОР.*1	2  Найдите/Выберите набранный ранее номер.	3  Найдите/выберите "EDIT CALL NO".	4 Мигает первая цифра выбранного номера.
5  Переместите курсор.	6  Нажмите ОЧИСТИТЬ.*2	И/ИЛИ Номер Отредактируйте номер телефона.*3	7  Нажмите РАЗГОВОР. ИЛИ  Нажмите ОК 3 раза, чтобы сохранить номер.

➔ Если вам нужно сохранить имя, перейдите к **Имя** на стр. 12 или нажмите **ОК**.

Удаление одного/всех ранее набранных номеров из списка повторного набора

1  Нажмите ПОВТОРНЫЙ НАБОР.*1	2  Найдите/выберите требуемый исходящий номер.	3  Найдите/выберите "CLEAR" или "ALL CLEAR".	4  Найдите/выберите "YES".
---	---	---	---

☞ Чтобы прекратить выполнение операции, нажмите  в любое время.

*1 Если в списке повторного набора нет сохраненных номеров, то на дисплее появится сообщение "NO ITEM".

*2 Цифры стираются слева от мигающей позиции.

*3 Цифры добавляются слева от мигающей позиции. Если вам нужно очистить и/или добавить более одной цифры, повторите шаги, начиная с **5**.

Ответы на вызовы

◆◆ Автоматическое начало разговора



Если функция Автоматическое начало разговора включена, то вы можете ответить на вызов, сняв трубку с базового блока.

1		2		3		4		5	
	Нажмите МЕНЮ .		Найдите/выберите "SETTING HS".		Найдите/выберите "OTHER OPT".		Найдите/выберите "AUTO TALK".		Найдите/выберите "ON" или "OFF".

☞ Чтобы прекратить выполнение операции, нажмите  в любое время.

◆◆ Временное отключение звонка

При поступлении внешнего вызова вы можете временно отключить звонок на трубке. Эта функция не работает, когда трубка находится на базовом блоке.



	➔	
Нажмите и удерживайте ВНИЗ более 1 секунды.		

◆◆ Громкость приемника

Во время разговора нажмите **ВВЕРХ** или **ВНИЗ**, чтобы выбрать громкость НИЗКУЮ (0), СРЕДНЮЮ (00) или ВЫСОКУЮ (000).

(Во время звонка)	➔	
Нажмите ВВЕРХ или ВНИЗ .		





◆◆ Постановка вызова на удержание

(Во время звонка)	➔		➔	(Вызов поставлен на удержание)	➔	
		Нажать кнопку HOLD .			Нажмите HOLD для возврата к вызову.	

Телефонная книга

Вы можете сохранить в телефонной книге информацию максимум о 20 абонентах.

◆◆ Занесение информации об абоненте в телефонную книгу

1 	2 	3 Номер телефона	4 
Нажмите МЕНЮ .	Выберите "NEW PHONE".	Введите номер телефона. (макс. 24 символа) *1	Нажмите ОК .
5 Имя	6 		
Введите имя. (макс. 9 символов)*1	Нажмите ОК .*2		

≠ Чтобы прекратить выполнение операции, нажмите  в любое время.

*1 Если вам нужно внести исправления, то нажмите **ВПРАВО** или **ВЛЕВО**, чтобы переместить курсор, а затем сотрите символ, нажав **ОЧИСТИТЬ**, и/или введите требуемые символы. Символы стираются или добавляются слева от мигающей позиции. О вводе символов см. раздел "Выбор символов" ниже.

*2 Чтобы продолжить сохранение информации о другом вызывающем абоненте, повторите шаги, начиная с 3.

Выбор символов









Клавиши	Количество нажатий на клавишу								Клавиши	Количество нажатий на клавишу				
	1	2	3	4	5	6	7	8		1	2	3	4	5
	#	[]	*	'	-	/	1		М	Н	О	6	
	А	В	С	2						Р	Q	Р	5	7
	Д	Е	Ф	3						Т	U	У	8	
	Г	Н	И	4						W	Х	У	9	9
	Ж	К	Л	5						Пробел	0			

Таблица символов

А	В	С	Д	Е	Ф	Г	Н	И	Ж	К	Л	М	Н	О	Р	Q	Р	5	Т	U	V	W	X	У
А	В	С	Д	Е	Ф	Г	Н	И	Ж	К	Л	М	Н	О	Р	Q	Р	5	Т	U	V	W	X	У
z	1	2	3	4	5	6	7	8	9	*	0	#	-	/	[]	,							
z	1	2	3	4	5	6	7	8	9	*	0	#	-	/	[]	,							

Телефонная книга

Редактирование информации о вызывающем абоненте

1		2		3		4	Мигает первая цифра выбранного номера.
Нажмите ТЕЛЕФОННАЯ КНИГА . *1		Найдите/выберите нужный номер.		Выберите "EDIT".			
<Номер телефона>							
5		6		И/ИЛИ	Номер	7	
Переместите курсор.		Нажмите ОЧИСТИТЬ . *2		Отредактируйте номер телефона. *3		Нажмите ОК .	
<Имя>							
8		9		И/ИЛИ	Имя	10	
Переместите курсор.		Нажмите ОЧИСТИТЬ . *2		Отредактируйте имя. *4		Нажмите ОК .	

Удаление информации об абоненте

1		2		3		4	
Нажмите ТЕЛЕФОННАЯ КНИГА . *1		Найдите/выберите нужный номер.		Найдите/выберите "CLEAR".		Найдите/выберите "YES". *5	

Набор номера из телефонной книги

1		2		3	
Нажмите ТЕЛЕФОННАЯ КНИГА . *1		Найдите требуемый номер.		Нажмите РАЗГОВОР .	

☞ Чтобы прекратить выполнение операции, нажмите  в любое время.

*1 Если в телефонной книге нет сохраненных номеров, то на дисплее появится сообщение "NO ITEM".

*2 Цифры стираются слева от мигающей позиции.



*3 Цифры добавляются слева от мигающей позиции. Если вам нужно стереть или добавить больше одной цифры, то повторите шаги, начиная с **5**.

*4 Цифры добавляются слева от мигающей позиции. Если вам нужно стереть или добавить больше одной цифры, то повторите шаги, начиная с **8**.

*5 Чтобы продолжить удаление информации о другом абоненте, повторите шаги, начиная с **2**.

Телефонная книга

◆◆ Сохранение номера телефона в телефонной книге после ввода номера







1 Номер телефона *1	2  Нажмите ОК , чтобы сохранить номер.	3  Нажмите ОК 2 раза.
4 Имя Введите имя.*2	5  Нажмите ОК .	

☞ Чтобы прекратить выполнение операции, нажмите  в любое время.

*1 Если требуется коррекция, нажмите **ОЧИСТИТЬ**. Цифра слева стирается; продолжайте ввод номера.

*2 О вводе символов см. раздел "Выбор символов" на стр. 12.

◆◆ Сохранение номера телефона из списка повторного набора

1  Нажмите ПОВТОРНЫЙ НАБОР . *1	→	  Найдите/Выберите набранный ранее номер.	2   Найдите/выберите "SAVE TEL NO". *2	3  Нажмите ОК .
4 {	Если вам нужно сохранить имя, перейдите к Имя на стр. 12.			
	или  Нажмите ОК .			

☞ Чтобы прекратить выполнение операции, нажмите  в любое время.

*1 Если в списке повторного набора нет сохраненных номеров, то на дисплее появится сообщение "NO ITEM".

*2 Если требуется коррекция, то нажмите **ВПРАВО** или **ВЛЕВО**, чтобы переместить курсор, а затем удалите символ, нажав **ОЧИСТИТЬ**, и/или введите требуемые символы. Символы стираются или добавляются слева от мигающей позиции. О вводе символов см. раздел "Выбор символов" на стр. 12.

Телефонная книга

◆◆ "Горячие" клавиши

Вы можете назначить кнопки набора номера с 1 по 9 в качестве "горячих" клавиш. Вы можете выбрать 9 номеров телефонов из телефонной книги.

Регистрация номера телефона для набора с помощью "горячей" клавиши

1  Нажмите ТЕЛЕФОННАЯ КНИГА . *1	2  Найдите/выберите требуемый номер.	3  Найдите/выберите "HOT KEY REG".
4  Найдите/выберите требуемый номер кнопки набора. *2	5  Найдите/выберите "YES".	

Набор номера с помощью "горячей" клавиши

1 Нажмите и удерживайте в нажатом положении кнопку набора, зарегистрированную как "горячая" клавиша.	2  Нажмите РАЗГОВОР .
---	--

Отмена регистрации "горячей" клавиши

1 Нажмите и удерживайте в нажатом положении кнопку набора, зарегистрированную как "горячая" клавиша.	2  Нажмите ВПРАВО .	3  Выберите "CLEAR".	4  Найдите/выберите "YES". *3
---	---	--	---

☞ Чтобы прекратить выполнение операции, нажмите  в любое время.

*1 Если в телефонной книге нет сохраненных номеров, то на дисплее появится сообщение "NO ITEM".

*2 Номер мигает, если кнопка набора номера уже назначена как "горячая" клавиша.

*3 Номер в телефонной книге сохранится даже после отмены регистрации "горячей" клавиши.

Настройки трубки



◆◆ **TIME ALARM** : Будильник

Перед программированием выполните шаги с 1 по 3.



Прежде чем устанавливать будильник, необходимо установить часы.

- 1**  Нажмите **MENU**. **2**  Найдите/выберите "SETTING HS". **3**  Найдите/выберите "TIME ALARM".

Установка будильника

- 4**  Найдите/выберите "SET TIME". **5** **Время**
Введите время.
4 разряда
(24-часовой формат). **6**  Нажмите **OK**. **7**  Найдите/выберите "OFF" – ВЫКЛ., "ONCE" – один раз, "REPEAT DAILY" – ежедневный повтор.

Включение/выключение будильника

- 4**  Найдите/выберите "SET ALARM". **5**  Найдите/выберите "OFF" – ВЫКЛ., "ONCE" – один раз, "REPEAT DAILY" – ежедневный повтор.

≠ Чтобы прекратить выполнение операции, нажмите  в любое время.

Чтобы прекратить звонок будильника: Звонок будильника будет звучать в течение 3 минут. Во время звонка будильника нажмите любую кнопку набора номера. Звонок будильника прекратится, и дисплей вернется в режим ожидания. Если выбрано "ONCE", то настройка отменяется. В режиме разговора или внутренней связи звонок будильника не звучит, пока не завершится вызов.

Настройки трубки

: Выбор звонка

Перед программированием выполните шаги с 1 по 3.

-  Нажмите **MENU**.
-  Найдите/выберите "SETTING HS".
-  Найдите/выберите "RINGER OPT".

Настройка громкости звонка

Возможны 6 уровней громкости и ВЫКЛ.

-  Найдите/выберите "RINGER VOL".
-  Найдите/выберите требуемую громкость звонка.

€ Если выбрано "RINGER OFF", то будет показано  .

Настройка типа звонка для внешнего вызова/ внутреннего вызова/ поискового вызова/ будильника

Предусмотрены 20 типов звонков, назначаемых индивидуально для каждого режима.

-  Найдите/выберите "EXT RINGER" или "ALARM".
-  Найдите/выберите требуемый тип звонка.*1

€ Чтобы прекратить выполнение операции, нажмите  в любое время.

€ При каждом звонке аппарат начинает звонить на малой громкости, постепенно ее увеличивая.

*1 Если выбрать одну из мелодий звонка, она будет звучать 10 секунд, даже если звонящий повесит трубку. Поэтому вы можете, сняв трубку, услышать тональный сигнал готовности или короткие гудки сигнала окончания вызова.

Настройки трубки

◆◆ : Выбор тональных сигналов

Вы можете включить или отключить следующие звуки.

Тональные сигналы при нажатии клавиш "KEY TONE": При нажатии любой клавиши будет звучать тональный сигнал, и во время работы будут слышны тональный сигнал подтверждения и тональный сигнал ошибки.

Предупреждение о выходе из зоны приема "RANGE ALARM": Этот сигнал звучит, когда вы выходите из зоны действия базового блока.

Предупреждение о разряде аккумуляторных батарей "BATTERY LOW": Этот сигнал звучит, когда требуется подзарядка аккумуляторных батарей.

1 	2 	3 
Нажмите MENU .	Найдите/выберите "SETTING HS".	Найдите/выберите "TONE OPT".
4 	5 	
Найдите/выберите "KEY TONE", "RANGE ALARM" или "BATTERY LOW".	Найдите/выберите "ON" или "OFF".	

⌘ Чтобы прекратить выполнение операции, нажмите  в любое время.

Настройки трубки

◆◆ **DISPLAY OPT** : Варианты дисплея

Перед программированием выполните шаги с 1 по 3.

- 1  Нажмите **MENU**. 2  Найдите/выберите "SETTING HS". 3  Найдите/выберите "DISPLAY OPT".

Выбор опций дисплея в Режиме разговора

Когда номер телефона не может быть показан, даже если вы задали "PHONE NO", будет показана продолжительность вызова.

- 4  Найдите/выберите "TALK MODE". 5  Найдите/выберите "TALK TIME" (Продолжительность звонка) или "PHONE NO" (Номер телефона).

Выбор языка дисплея

- 4  Найдите/выберите "LANGUAGE". 5  Найдите/выберите требуемый язык.

≠ Чтобы прекратить выполнение операции, нажмите  в любое время.

*1 Можно выбрать один из 10 языков. Если установлен язык, который вы не понимаете, переведите настройки трубки в начальное состояние.

Нажмите последовательно кнопки **МЕНЮ** → **ВНИЗ** → **ВПРАВО** → **ВВЕРХ** → **ВПРАВО** → **четырёхзначный пароль трубки** → **ВВЕРХ** → **ОК**

Все настройки трубки будут переведены в начальное состояние (стр.31).



Однако данные телефонной книги будут сохранены.

◆◆ **CALL OPT** : Опция "Вызов"

- 1  Нажмите **МЕНЮ**. 2  Найдите/выберите "SETTING HS". 3  Найдите/выберите "CALL OPT".

Запрет вызова Вкл./Откл.

Эта функция позволяет вам осуществить экстренный или внутренний вызов.

- 4  Найдите/выберите "CALL BAR". 5 **4-значный PIN-код трубки** 6  Найдите/выберите "ON" – ВКЛ или "OFF" – ВЫКЛ.*1

≠ Чтобы прекратить выполнение операции, нажмите  в любое время.

*1 Заводская установка по умолчанию 0000.

*2 Если выбрано "ON", то будет показано  ..

Настройки трубки

Перед программированием выполните шаги с 1 по 3.

- 1  Нажмите **МЕНЮ**.
- 2  Найдите/выберите "SETTING HS".
- 3  Найдите/выберите "CALL OPT".

Программирование номера прямого вызова

После того, как запрограммирован номер прямого вызова и эта функция включена, вы можете осуществить вызов этого номера, нажав **РАЗГОВОР**. Входящие вызовы принимаются.

- 4  Найдите/выберите "DIRECT NO".
- 5 **Номер телефона**
Введите номер прямого вызова. (макс. 24 цифр)
- 6  Нажмите **ОК** 3 раза.

Прямой вызов ВКЛ/ОТКЛ

- 4  Найдите/выберите "SET DIRECT".
- 5  Найдите/выберите "ON" – ВКЛ или "OFF" – ВЫКЛ.*1

≠ Чтобы прекратить выполнение операции, нажмите  в любое время.

*1 Если выбрано "ON", то будет показано .

: Прочие настройки

- 1  Нажмите **MENU**.
- 2  Найдите/выберите "SETTING HS".
- 3  Найдите/выберите "OTHER OPT".

Изменение PIN-кода трубки

Заводская установка по умолчанию 0000. Запрограммировав пароль трубки (PIN), вы уже не сможете его подтвердить. Мы рекомендуем вам записать свой пароль. Если вы забыли пароль, обратитесь в ближайший сервис-центр Panasonic.

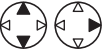
- 4  Найдите/выберите "HSPIN CHANGE".
- 5 **Текущий 4-значный PIN-код трубки**
- 6 **Новый 4-значный PIN-код трубки**
- 7 **Вновь введите четырехзначный пароль трубки для проверки**

≠ Чтобы прекратить выполнение операции, нажмите  в любое время.

Настройки трубки

◆◆ Блокировка клавиатуры

Вы можете заблокировать кнопки набора номера на трубке. Когда клавиатура заблокирована, можно только принимать входящие вызовы. При выключении трубки блокировка клавиатуры снимается.

Когда блокировка клавиатуры включена, нельзя осуществлять экстренные вызовы, пока блокировка не снята.

Блокировка клавиатуры Вкл.

Блокировка клавиатуры Откл.

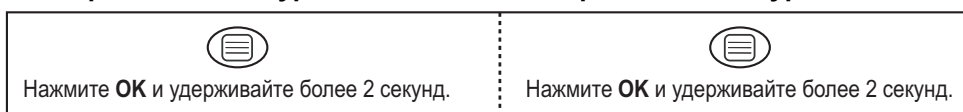

€  будет показано, и все кнопки набора номера будут заблокированы.

◆◆ Повторный вызов – сигнал Флэш

ПОВТОРНЫЙ ВЫЗОВ – ФЛЭШ используется для доступа к специальным телефонным услугам. Для получения более подробной информации обратитесь к вашему оператору сети. Если ваш аппарат подключен к учрежденческой АТС, то, нажав **ПОВТОРНЫЙ ВЫЗОВ – ФЛЭШ**, вы можете воспользоваться некоторыми функциями вашей главной АТС, такими, как перевод внешнего вызова.

◆◆ Временный переход в режим тонального набор (для пользователей службы импульсного или дискового набора)

Режим набора переключится на тональный. Можно вводить номера, требующие тонального набора номера (например, электронных банковских служб).



После завершения вызова будет вновь восстановлен импульсный режим.

◆◆ Пауза в наборе (для линий учрежденческой АТС/пользователей междугородной связи)

Функция паузы в наборе используется в случае, когда необходима пауза в наборе телефонного номера при вызове через учрежденческую АТС или по междугородной связи. Например: для выхода на городскую линию с аналоговой учрежденческой АТС после ввода 9 (выход в город) требуется пауза.



€ Установка паузы исключает неверный набор при повторном наборе номера или наборе сохраненного номера.

€ Однократное нажатие **ПОВТОРНЫЙ НАБОР** создает одну паузу. Чтобы увеличить продолжительность паузы, нажмите **ПОВТОРНЫЙ НАБОР** необходимое количество раз.

*1 На ЖК дисплее отображается .

Настройки базового блока

Перед программированием выполните шаги с 1 по 2.

- 1  2  → "INPUT CODE"
Нажмите **МЕНЮ**. Найдите/выберите "SETTING BS".

Изменение PIN-кода базового блока

Заводская установка по умолчанию: 0000. Запрограммировав пароль базового блока (PIN), вы уже не сможете его подтвердить. Мы рекомендуем вам записать свой пароль. Если вы забыли пароль, обратитесь в ближайший сервис-центр Panasonic.

- 3  4 Текущий 4-значный PIN-код базового блока 5 Новый 4-значный PIN-код базового блока
6 Вновь введите четырехзначный пароль трубки для проверки







Выбор режима набора (Тональный/ Импульсный)

Вы можете переключить режим набора в тональный или импульсный в зависимости от используемого в вашей сети. Если ваша телефонная служба использует сенсорный набор, то выберите тональный режим. Если у вас дисковый или импульсный набор номера, то выберите импульсный режим.

- 3  4 4-значный PIN-код базового блока 5  6  Тональный набор или  Импульсный набор 7  Нажмите ОК.

Выбор длительности сигнала флэш для кнопки ПОВТОРНОГО ВЫЗОВА

Вы можете изменить длительность размыкания шлейфа в зависимости от требований вашего оператора связи или учрежденческой АТС.

- 3  4 4-значный PIN-код базового блока 5  6  7  100 мс или  700 мс или  200 мс 8  Нажмите ОК.

- ⌘ Чтобы прекратить выполнение операции, нажмите  в любое время.
⌘ Заводская установка помечена темным фоном.

Настройки базового блока

Перед программированием выполните шаги с 1 по 2.

- 1  2  → "INPUT CODE"
Нажмите **МЕНЮ**. Найдите/выберите "SETTING BS".

Длительность паузы

Вы можете задать длительность паузы 3 или 5 секунд в зависимости от требований вашей учрежденческой АТС.

3  4 **4-значный PIN-код базового блока** 5  6  **1** 3 секунды
или
2 5 секунд 7  Нажмите **ОК**.

Автоматический выбор маршрута

Автоматический выбор маршрута – это функция, которая выбирает наименее дорогостоящего оператора (сеть) из имеющихся при междугородных вызовах.

Если кодам операторов соответствуют коды зоны, то вам потребуется набирать только код зоны, и будет автоматически набран код наименее дорогостоящего оператора (сети).

По поводу тарифов операторов связи обратитесь в вашу телефонную компанию.





Сохранение кода(ов) оператора(ов)

Сначала вы должны подписаться на услуги второго оператора (сети). Вы можете подписаться на услуги не более 5 операторов связи. Затем сохраните код следующим образом:

3  4 **4-значный PIN-код базового блока** 5  6  **1** Вкл. → **Код 1-го оператора**
Введите код оператора связи. (макс. 7 цифр)
или
2 → **Коды операторов со 2-го по 5-ый**
Введите код оператора связи. (макс. 7 цифр)
5 7  Нажмите **ОК**.

Сохранение кода(ов) зоны

Сохраните код(ы) зоны(зон), для которой(ых) тарифы за услуги выбранного оператора (сети) ниже, чем за услуги основного оператора (сети). Всего можно сохранить до 25 кодов зоны.

3  4 **4-значный PIN-код базового блока** 5  6 **Код зоны** (макс. 5 цифр) 7  Нажмите **ОК.*1** 8  Нажмите **ОК**.

☞ Чтобы прекратить выполнение операции, нажмите  в любое время.

☞ Заводская установка помечена темным фоном.

*1 Если вы хотите продолжить сохранение кодов зон, повторите шаги, начиная с 6.

Настройки базового блока

Перед программированием выполните шаги с 1 по 2.

- 1  2  → "INPUT CODE"
Нажмите **МЕНЮ**. Найдите/выберите "SETTING BS".





Приведите в соответствие код(ы) зоны(зон) и код(ы) оператора(ов)

После сохранения кода(ов) операторов и кода(ов) зон вы должны привести в соответствие сохраненные коды зон и код выбранного вами оператора с низким тарифом.

Соответствие кодов зон и кодов операторов необходимо только в том случае, если сохранено более одного кода оператора. Если был сохранен только один код оператора, то любые сохраненные вами коды зон (до 25) будут автоматически набираться с этим кодом оператора.

3 	4 4-значный PIN-код базового блока	5 	6 	Найдите/выберите требуемый код зоны.
7 	Выберите код оператора, которому вы желаете сопоставить код зоны.	8 	9 	Нажмите ОК . *1 Нажмите ОК .

Автоматический выбор маршрута Вкл./Откл.

3 	4 4-значный PIN-код базового блока	5 	6 	7 	Нажмите ОК .
---	------------------------------------	---	---	---	---------------------

☞ Чтобы прекратить выполнение операции, нажмите  в любое время.

*1 Если вам требуется привести в соответствие большее число кодов зон и кодов операторов, то повторите шаги, начиная с 5.

Исходные настройки

◆◆ **RESET HS** : Сброс настроек трубки

Вы можете восстановить все исходные настройки трубки.

1		2		3	
Нажмите MENU .		Найдите/выберите "SETTING HS".		Найдите/выберите "RESET HS".	
4 4-значный PIN-код трубки			5		
Найдите/выберите "YES" или "NO".					





≠ Чтобы прекратить выполнение операции, нажмите  в любое время.

Исходные настройки трубки

Функция	Исходные настройки
Режим будильника	Выкл.
Время звонка будильника	Пусто
Громкость звонка трубки	6
Тип звонка трубки для внешнего вызова	1
Тип сигнала для звонка будильника	1
Тональные сигналы при нажатии клавиш	Вкл.
Предупреждение о выходе из зоны приема	Выкл.
Предупреждение о разряде аккумуляторных батарей	Вкл.
Дисплей в режиме разговора	Продолжительность вызова
Язык дисплея	Английский
Режим запрета вызова	Выкл.
Режим прямого вызова	Выкл.
Номер прямого вызова	Очистить
4-значный PIN-код трубки	0000
Автоматическое начало разговора	Выкл.
Память повторного набора	Пусто
Громкость приемника трубки	Средняя

Исходные настройки

◆◆ Сброс настроек базового блока

1 	2 	➔ "INPUT CODE" 3 
Нажмите MENU .	Найдите/выберите "SETTING BS".	
4 4-значный PIN-код базового блока	5 	Нажмите OK .

⌘ Чтобы прекратить выполнение операции, нажмите  в любое время.

Исходные настройки базового блока

Функция	Исходная настройка
Длительность сигнала флэш	700 мс
Продолжительность паузы	3 секунды
4-значный PIN-код базового блока	0000
Режим набора номера	Импульсный набор
Настройка ARS (Automatic Route Selection – Автоматический выбор маршрута)	Выкл.
Код оператора	Пусто
Код зоны	Пусто
Соответствующий код зоны	Все коды зон отнесены к оператору 1.

Перед обращением за помощью

Если вы испытываете какие-либо проблемы с использованием вашего аппарата, то вам следует отключить его от телефонной розетки и подключить вместо него исправный телефон.

Если исправный телефон не работает должным образом, то обратитесь в отдел обслуживания клиентов вашего оператора сети.

Если он работает нормально, то проблема, вероятно, вызвана неисправностью в вашем аппарате.

В этом случае обратитесь к вашему поставщику за консультацией. Ваш оператор сети может потребовать оплаты за обслуживание вашего аппарата, если он был поставлен другой службой.

Проблема	Возможная причина	Решение
Не работает ЖК-дисплей на трубке.	☒ Трубка не включена.	☒ Включите питание (стр. 9).
Трубка не включается.	☒ Не установлены аккумуляторные батареи. ☒ Аккумуляторные батареи разряжены.	☒ Вставьте две аккумуляторные батареи из комплекта поставки (стр. 4). ☒ Поместите трубку в базовый блок и подключите адаптер сети переменного тока к базовому блоку и розетке сети переменного тока (полное время зарядки 7 ч).
Пиктограмма уровня заряда батареи не показывает, что происходит зарядка.	☒ Загрязнились зарядные контакты. ☒ Базовый блок не включен.	☒ Зачистите зарядные контакты/ контакты батарей и повторите попытку. ☒ Подключите адаптер сети переменного тока к базовому блоку и розетке электросети переменного тока.
⚡ пиктограмма мигает.	☒ Трубка вне зоны приема базового блока. ☒ Нет питания на базовом блоке.	☒ Переместите трубку ближе к базовому блоку. ☒ Подключите адаптер сети перемен. тока к базовому блоку и розетке электросети перемен. тока.
В трубке слышен сигнал "занято" при нажатии  .	☒ Трубка за пределами зоны приема базового блока.	☒ Переместите трубку ближе к базовому блоку.

Перед обращением за помощью

Проблема	Возможная причина	Решение
Нет тонального сигнала готовности.	☒ Телефонная линия не подключена.	☒ Подключите телефонный шнур к телефонной розетке. ☒ Отключите и снова включите питание.
Не работает набор номера.	☒ Выбран несовместимый режим набора номера. ☒ Установлен режим запрета вызова. ☒ Включен режим блокировки клавиатуры.	☒ Поменяйте настройку режима набора номера. ☒ Отключите этот режим. ☒ Отключите режим блокировки клавиатуры.
Трубка не звонит.	☒ Отключен звонок.	☒ Установите звонок на один из 6 уровней громкости. (см. раздел "Настройки трубки".)
Повторный набор последнего номера не работает.	☒ Номер содержит более 24 цифр.	☒ Наберите номер вручную.
 пиктограмма мигает	☒ Низкий заряд аккумуляторных батарей.	☒ Подзарядите аккумуляторные батареи.

Важные сведения

Сетевой адаптер

На основании положений параграфа 2 Статьи 5 Закона Российской Федерации "О защите прав потребителей" производитель настоящим устанавливает срок эксплуатации сетевого адаптера в течение 7 лет с даты изготовления при условии, что сетевой адаптер применяется в строгом соответствии с требованиями документации и действующих технических стандартов.

Меры предосторожности:

1. Запрещается изменять, модифицировать или ремонтировать сетевой адаптер.
2. Запрещается вынимать или вставлять кабель питания влажными руками.
3. Запрещается наступать на кабель питания, располагать его там, где он или разъем питания могут быть повреждены.
4. Запрещается применять сетевой адаптер в местах, подверженных воздействию воды или сильно загрязненных местах.
5. Запрещается устанавливать сетевой адаптер в таких местах, где он может легко упасть или быть поврежденным сильным колебанием.
6. Запрещается применять сетевой адаптер в сетевых розетках с некачественным соединением.
7. Запрещается применять сетевой адаптер для работы с напряжением питания, отличным от 230 В переменного тока.
8. Запрещается применять сетевой адаптер с любым другим оборудованием.
9. Регулярно удаляйте любую грязь с кабеля питания.
10. Если аппарат не эксплуатируется в течение продолжительного времени (несколько месяцев и более), отсоедините сетевой адаптер от розетки сети питания переменного тока.

Аккумулятор:

На основании положений параграфа 2 Статьи 5 Закона Российской Федерации "О защите прав потребителей" производитель настоящим устанавливает срок эксплуатации аккумулятора в течение 500 циклов зарядки - разрядки с даты изготовления при условии, что аккумулятор применяется в строгом соответствии с требованиями документации и действующих технических стандартов.

Меры предосторожности:

Для снижения риска возгорания или нанесения повреждений прочитайте и соблюдайте данные указания:

1. Применяйте аккумуляторы только установленного образца.
2. Запрещается бросать аккумуляторы в огонь. Они могут взрываться. Изучите местные правила утилизации отходов в отношении специальных указаний по утилизации аккумуляторов.
3. Запрещается открывать или разбирать аккумулятор. Вытекающий электролит обладает коррозионным действием и может вызвать ожоги или повреждения глаз или кожи. При попадании в пищеварительный тракт электролит может вызвать отравление.

Важные сведения

4. Уделяйте особое внимание обращению с аккумуляторами, чтобы не допустить короткого замыкания клемм аккумулятора с электропроводными материалами, например, кольцами, браслетами и ключами. Аккумулятор и/или изделие из электропроводного материала могут перегреться и вызвать ожоги.
5. Заряжайте аккумулятор, входящий в комплект поставки или идентифицированный для применения с данным изделием, только в соответствии с указаниями и ограничениями, представленными в настоящем Руководстве.
6. При неправильно проведенной замене аккумулятора возникает опасность взрыва. Заменяйте только таким же аккумулятором или аккумулятором эквивалентного типа, рекомендованным производителем.

ВНИМАНИЕ!

Настоящий беспроводной телефонный аппарат не защищен от несанкционированного подключения к радиоканалу: «микротелефонная трубка – базовый блок».

Для исключения несанкционированного подключения рекомендуется совместно с БТА применять сертифицированные Госкомсвязью России устройства защиты абонентской линии.

Техническая информация

Технические характеристики:

Стандарт:	DECT=(Digital Enhanced Cordless Telecommunications – Усовершенствованная цифровая беспроводная телекоммуникация)
Количество каналов:	120 дуплексных каналов
Диапазон частот:	от 1,88 ГГц до 1,9 ГГц
Дуплексная связь:	TDMA (Time Division Multiple Access – Множественный доступ с временным разделением каналов)
Разнос каналов:	1728 кГц
Скорость передачи:	1152 кбит/с
Модуляция:	GFSK (Gaussian Frequency Shift Keying – Частотная манипуляция с гауссовой фильтрацией)
Мощность передачи радиосигнала:	прибл. 250 мВт
Кодирование речи:	ADPCM (Adaptive Differential Pulse Code Modulation – Адаптивная дифференциальная импульсно-кодовая модуляция) 32 кбит/с
Источник питания:	Адаптер сети переменного тока 220 - 240 В, 50 Hz
Потребляемая мощность, базовый блок:	5 ВА
Условия эксплуатации:	5 - 40 °С, относительная влажность воздуха 20 - 80 % (без конденсата)
Габариты и масса, базовый блок:	Приблизительно (58 мм x 128 мм x 105 мм) x 170 g
Габариты и масса, трубка:	Приблизительно (143 мм x 48 мм x 32 мм) x 120 g

- Технические характеристики могут быть изменены.
- Иллюстрации, использованные в настоящем руководстве, могут незначительно отличаться от вашего аппарата.

Соединения:

Устройство не будет работать при отключении электросети. Мы рекомендуем вам подключить к той же линии стандартный телефонный аппарат на случай отключения электроэнергии.

Указатель

Режим набора	22	Предупреждение о разряде аккумуляторных батарей:	18
Время работы от аккумуляторных батарей	5	Принадлежности, входящие в комплект поставки	2
Время/Дата	9	Пауза в наборе	21
Громкость звонка	17	Питание Вкл./Откл.	9
Громкость приемника	11	Повторный вызов	21
ГАРАНТИЙНЫЙ ТАЛОН ИЗГОТОВИТЕЛЯ	33	Номер прямого вызова	20
ААдаптер для переменного тона	2	Монтаж на стене 8	8
Автоматический выбор маршрута Вкл./Откл.	24	Ответы на вызовы	11
Код(ы) зоны	23	К клавиатуры Блокировка	21
Код(ы) оператора(ов)	23	М Исходящие вызовы через телефонную книгу	13
Автоматическое начало разговора	11	Список звонивших абонентов Сохранение	14
Аккумуляторная батарея Внимание!	3	Телефонная книга Занесение	12
Дисплей Режим разговора	19	Технические характеристики	31
Дисплей трубки	7	Тип звонка	17
АСетевой адаптер	4	Т ональные сигналы при нажатии клавиш	18
Будильник	16	Установка	4
Выбор тональных сигналов	18	Установка аккумуляторных батарей	4
Вызовы Завершение	9	Р Телефонная книга "Горячие" клавиши	15
Повторный набор	10	Р Предупреждение о выходе из зоны приема	18
Ответ на вызов	9	Т Временный переход в тональный набор	21
В базового блока Исходные настройки	26		
В базовый блок Сброс	26		
PIN-код	22		
Зарядка аккумуляторных батарей	5		
Исходящие вызовы	9, 10		
И сходящие вызовы Повторный набор	10		
В ремя быстрого повторного вызова	22		
Н трубка Звонок	17		
PIN-код	20		
Н трубки Исходные настройки	25		
Сброс настроек	25		

При обращении за справками укажите

Заводской номер

Дату покупки

(см. на нижней стороне устройства)

Наименование и адрес дилера

Телефон службы поддержки клиентов Customer Care Helpline Тел.: (095) 725-05-65

Панасоник Коммуникейшнс Ко., Лтд.

1-62, 4-чоме , Миношима, Хаката -ку, Фукуока 812-8531, Япония

Panasonic Communications Co., Ltd.

1-62, 4-chome, Minoshima, Hakata-ku, Fukuoka 812-8531, Япония

PQQX13639YA D0403RY1043