



ПРОИГРЫВАТЕЛЬ DVD

ИНСТРУКЦИЯ ПО ЭКСПЛУАТАЦИИ

МОДЕЛЬ : DV3781



Обязательно полностью прочитайте данную инструкцию перед тем, как включать видеомэгнитофон, пользоваться им или настраивать его.

Срок службы прибора 7 лет со дня передачи товара потребителю.

Internet Address: <http://www.lg.ru>

Информационная служба LG Electronics (095)742-77-77

Меры предосторожности



ВНИМАНИЕ

ВОЗМОЖНО ПОРАЖЕНИЕ
ЭЛЕКТРИЧЕСТВОМ. НЕ
ОТКРЫВАТЬ.



ОСТОРОЖНО: ЧТОБЫ ИЗБЕЖАТЬ ПОРАЖЕНИЯ ЭЛЕКТРИЧЕСКИМ ТОКОМ, НЕ СНИМАЙТЕ КРЫШКУ (ИЛИ ЗАДНЮЮ СТЕНКУ). ВНУТРИ ПРИБОРА НЕТ ЭЛЕМЕНТОВ, ПРЕДНАЗНАЧЕННЫХ ДЛЯ РЕГУЛИРОВКИ ПОТРЕБИТЕЛЕМ. ПО ВОПРОСАМ ОБСЛУЖИВАНИЯ ОБРАЩАЙТЕСЬ К КВАЛИФИЦИРОВАННОМУ СПЕЦИАЛИСТУ.



Символ молнии со стрелкой в равностороннем треугольнике предназначен для предупреждения пользователя о наличии опасного напряжения внутри корпуса изделия, достаточно большого, чтобы вызвать поражение человека.



Восклицательный знак внутри равностороннего треугольника предназначен для предупреждения пользователя о наличии важных сведений о работе и о техническом обслуживании, содержащихся в прилагаемой к устройству инструкции.

ОСТОРОЖНО: ЧТОБЫ ПРЕДОТВРАТИТЬ ВОЗГОРАНИЕ ИЛИ ПОРАЖЕНИЕ ЭЛЕКТРИЧЕСТВОМ, НЕ ДОПУСКАЙТЕ ПОПАДАНИЯ В ПРИБОР ВОДЫ.

ОСТОРОЖНО: Не устанавливайте прибор в закрытом пространстве, например, в книжной полке или в другом подобном месте.

CLASS 1 LASER PRODUCT
KLASSE 1 LASER PRODUKT
LUOKAN 1 LASER LAITE
KLASSE 1 LASER APPARAT
CLASSE 1 PRODUIT LASER

ОСТОРОЖНО:

В вашем цифровом плеере DVD имеется лазерная система.

Чтобы правильно пользоваться прибором, внимательно и целиком ознакомьтесь с руководством.

Сохраните его, чтобы иметь возможность обратиться к нему в будущем.

Если плееру потребуется техническое обслуживание, обратитесь к квалифицированному специалисту – см. (порядок действий при техническом обслуживании)

Использование органов управления, выполнение регулировок или действий, не указанных в данной инструкции, может привести к опасному облучению.

ЧТОБЫ НЕ ПОДВЕРГАТЬСЯ ПРЯМОМУ ВОЗДЕЙСТВИЮ ЛУЧА ЛАЗЕРА, НЕ ПЫТАЙТЕСЬ ОТКРЫВАТЬ КОРПУС ПРИБОРА.

При вскрытом кожухе – открытое лазерное излучение. **НЕ ДОПУСКАЙТЕ ПОПАДАНИЯ ЛУЧА ЛАЗЕРА В ГЛАЗА.**

ОСТОРОЖНО: Попадание на центр брызг или капель воды не допускается. Запрещается ставить на него вазы и другие сосуды с жидкостями.



ЗАМЕЧАНИЯ ОБ АВТОРСКИХ ПРАВАХ:

Закон запрещает копировать, распространять, показывать, передавать по кабельным сетям, проигрывать в общественных местах и сдавать в аренду материалы, защищенные авторским правом, без соответствующего разрешения.

DVD плеер имеет функцию защиты от перезаписи, разработанную компанией Macrovision. Некоторые диски имеют защиту от записи в виде дополнительного сигнала. При воспроизведении копий таких дисков на видеомagneитофоне появляется помехи изображения.

Данный прибор содержит средство защиты авторского права, защищенное как способ патентами США и другими правами на интеллектуальную собственность, которыми обладает фирма Macrovision Corporation и другие законные владельцы. Использование этого средства защиты авторского права допускается только с разрешения фирмы Macrovision Corporation, оно предназначено только для применения в домашних условиях и в других местах ограниченного просмотра, если иное не оговорено фирмой Macrovision Corporation. Инженерный анализ или разборка запрещены.

ЗАВОДСКОЙ НОМЕР: На задней стенке плеера находится заводской номер. Заводской номер не повторяется, он свой на каждом плеере. Занесите сюда всю необходимую информацию и сохраните руководство как свидетельство вашего приобретения плеера.

Номер модели: _____

Заводской номер: _____

Содержание

Введение

Меры предосторожности	2
Содержание	3
Перед началом работы	4-5
Диски, которые можно проигрывать на плеере	4
Предупреждения	5
Замечания о дисках	5
Символы	5
Передняя панель/Дисплей	6
Пульт дистанционного управления	7
Задняя панель	8

Подготовка

Подключение	9-10
Подключение к телевизору	9
Подключение к другому оборудованию	10
ПЕРЕД НАЧАЛОМ РАБОТЫ	11-14
Общее описание	11
Экранное меню	11
Начальные установки	12-14
• Общие сведения о начальных настройках	12
• Язык	12
• Изображение	12
• Звук	13
• Другие	13
• Родительский надзор	14

Произойдет

Использование DVD и Video CD	15-17
Воспроизведение DVD и Video CD	15
Основные возможности	15
• Переход к другому разделу	15
• Переход к другой главе или дорожке	15
• Поиск	15
• Неподвижное изображение и покадровое воспроизведение	16
• Замедленное воспроизведение	16
• Произвольно	16
• Повтор	16
• Повтор А-В	16
• Поиск по времени воспроизведения	16
• Объемный 3D	16
• Масштаб	17
• Поиск метки	17
Другие функции DVD	17
• Меню раздела	17
• Меню диска	17
• Угол зрения	17
• Изменение языка звукового сопровождения	17
• Выбор звукового канала	17
• Субтитры	17



Использование Audio CD и дисков MP3/WMA

Воспроизведение Audio CD и MP3/WMA дисков	18
Примечания о файлах MP3/WMA	18
• Пауза	19
• Переход к другой дорожке	19
• Повтор дорожки/всего/выкл.	19
• Поиск	19
• Произвольно	19
• Повтор А-В	19
• Объемный 3D	19
• Изменение звукового канала	19
Работа с дисками JPEG	20
Просмотр диска JPEG	20
• Перемещение к другому файлу	20
• Неподвижное изображение	20
• Переворот картинки	20
• Поворот картинки	20
• Примечания о файлах JPEG	20
Воспроизведение по программе	21
Воспроизведение по программе Audio CD и MP3- дисков	21
Воспроизведение диска по программе дисков VIDEO CD	21
• Повторное воспроизведение заданных дорожек	21
• Удаление дорожки из списка программы	21
• Удаление всего списка программы	21
Для подготовленного пользователя	22
Память последней настройки	22
Хранитель экрана	22
Выбор системы	22
Управление телевизором	22

Справка



Устранение возможных неисправностей	23
Список кодов языков	24
Список кодов стран	25
Технические характеристики	26

Используемые в инструкции обозначения

-  Обозначает действия, могущие причинить вред как самой системе, так и другим приборам.
-  Обозначает особые функции системы.
-  Обозначает подсказки и замечания о том, как легче выполнить то или иное действие.

Перед началом работы

Диски, которые можно проигрывать на плеер

	DVD (диск 8 см /12 см)
	Видео компакт-диск (диск 8 см /12 см)
	Аудио компакт-диск (диск 8 см /12 см)

Кроме того, кинотеатр может проигрывать DVD-R, DVD±RW, Kodak PICTURE CD, SVCD и CD-R или CD-RW диски, на которых содержатся аудиозапись или файлы MP3, WMA или JPEG.

Примечания

- В зависимости от записывающего аппарата или от самого диска CD-R/RW (или DVD-R/±RW) некоторые диски CD-R/RW (или DVD-R/±RW) невозможно воспроизвести на вашем плеере.
- Не приклеивайте какие-либо наклейки или этикетки на диск (как со стороны этикетки, так и с обратной стороны).
- Не пользуйтесь дисками неправильной формы (например, покоробленными в результате нагревания или многоугольными). Это может привести к неисправности.

Замечания о ВИДЕО и DVD-дисках

Некоторые операции воспроизведения дисков DVD и видео компакт-дисков могут быть преднамеренно отключены изготовителями программного обеспечения. Поскольку этот плеер проигрывает диски DVD и видео компакт-диски в соответствии с содержанием, разработанным изготовителем программного обеспечения, некоторые функции плеера при воспроизведении могут оказаться недоступными, или могут появиться дополнительные функции. Также обратите внимание на инструкции, прилагаемые к дискам DVD и видео компакт-дискам. Некоторые диски DVD, изготовленные для деловых целей, проигрывать на этом плеере невозможно.

Региональный код плеера DVD и дисков DVD

Данный плеер DVD разработан и изготовлен с целью воспроизведения дисков DVD с программным обеспечением, закодированным для региона "5". Код региона на этикетках некоторых дисков DVD указывает, на плеере какого типа можно проигрывать эти диски. На данном плеере можно проигрывать диски DVD только с этикетками "5" или "ALL". При попытке проигрывания других дисков на экране телевизора появляется сообщение "Check Regional Code" (проверьте региональный код).

На некоторых дисках может отсутствовать этикетка с кодом, хотя их воспроизведение запрещено вследствие местных ограничений.



Термины, относящиеся к диску

Раздел (только DVD)

Содержание основного фильма или содержание особенностей сопровождения, или содержание дополнительных особенностей, или музыкальный альбом. Каждому названию присвоен ссылочный номер, что позволяет легко его отыскать.

Глава (только DVD)

Часть изображения или музыкальной пьесы, меньшая по сравнению с разделом. Раздел содержит одну или несколько глав. Каждой главе присвоен номер, позволяющий легко ее найти. В зависимости от диска главы могут быть не записаны.

Дорожка (только видео и аудио компакт-диски)

Часть изображения или музыкальной пьесы на видео или на аудио компакт-диске. Каждой дорожке присвоен номер, что облегчает поиск.

Сцена

На видео компакт-дисках с функциями PBC (Playback control, управление воспроизведением) подвижные и неподвижные изображения разделены на секции, называемые "Scenes" (сцены). Каждая сцена отображена в экранном меню и ей присвоен номер, облегчающий поиск данной сцены.

Сцена содержит один или несколько дорожек.

Типы видео компакт-дисков

Существуют видео компакт-диски двух типов:

Видео компакт-диски с PBC (версия 2.0)

Функции PBC (Playback control, управление воспроизведением) позволяют воздействовать на систему через меню, функциями поиска или другими операциями, свойственными компьютерам. Кроме того, можно воспроизводить стоп-кадры с высоким разрешением, если они содержатся на диске.

Видео компакт-диски без PBC (версия 1.1)

Эти диски проигрываются так же, как и аудио компакт-диски, они позволяют воспроизводить видео изображение и звук, но не снабжены функциями PBC.

Перед началом работы (продолжение)

Предупреждения

Обращение с системой

Упаковка плеера

Оригинальная картонная упаковка и упаковочные материалы могут пригодиться. Чтобы максимально защитить прибор, упаковывайте его так, как он был упакован при выпуске с завода-изготовителя.

Настройка прибора

При воспроизведении могут возникнуть помехи на изображении и искажения звука в работающих поблизости телевизоре, видеоплеере или радиоприемнике. В этом случае отнесите прибор подальше от телевизора, видеоплеера или радиоприемника или выключите прибор, вынув диск.

Как содержать в чистоте наружную поверхность

Не пользуйтесь летучими жидкостями, такими как жидкость от насекомых в аэрозоле, вблизи прибора. Не оставляйте на долгое время на системе резиновые или пластмассовые предметы, от них могут остаться следы.

Чистка прибора

Чтобы вычистить корпус

При чистке пользуйтесь мягкой сухой тканью. Если поверхности сильно загрязнены, пользуйтесь мягкой тканью, слегка смоченной слабым моющим раствором. Не пользуйтесь сильными растворителями, такими как спирт, бензин, или разбавитель, поскольку они могут повредить поверхность прибора.

Как получить четкое изображение

Плеер DVD – высокотехнологичное прецизионное устройство. Если объектив и детали дисковода загрязнены или изношены, качество изображения становится плохим.

Рекомендуется регулярно проводить проверку и техобслуживание через каждые 1000 часов работы. (Периодичность зависит от условий эксплуатации.)

За подробностями обратитесь в ближайшему продавцу нашей техники.

Замечания о дисках

Обращение с дисками.

Не прикасайтесь к поверхности диска с записью. Берите диск за края так, чтобы на поверхности диска не оставалось следов пальцев. Не приклеивайте к поверхности диска бумагу или липкую ленту.

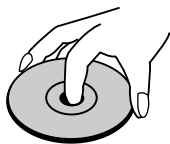

Хранение дисков

После проигрывания храните диск в коробке. Не подвергайте диск прямому воздействию солнечных лучей или тепла, не оставляйте его в припаркованном на солнце автомобиле, внутри которого температура воздуха может существенно повыситься.

Чистка дисков

Отпечатки пальцев и пыль на диске вызывают искажения изображения и звука. Перед воспроизведением протрите диск чистой тканевой салфеткой. Протирайте диск от центра к краям.

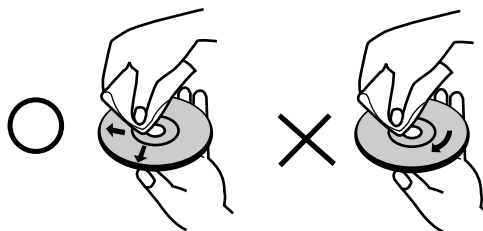

Не пользуйтесь сильными растворителями, такими как спирт, бензин, имеющиеся в продаже чистящие средства или аэрозольное антистатическое средство для старых виниловых пластинок.







Символы

Символ

На экране телевизора во время работы может появляться значок “  ”. Он означает, что функция, указанная в руководстве отсутствует на данном конкретном видеодиске.

Используемые в инструкции обозначения дисков

Раздел инструкции, в названии которой имеется один из следующих символов, касается дисков, обозначенных соответствующим символом.

-  DVD
-  Видео CD с функцией PBC (управление воспроизведением).
-  Видео CD без функции PBC.
-  Аудио CD
-  Диск MP3
-  Диск WMA
-  Диск JPEG

Передняя панель/Дисплей

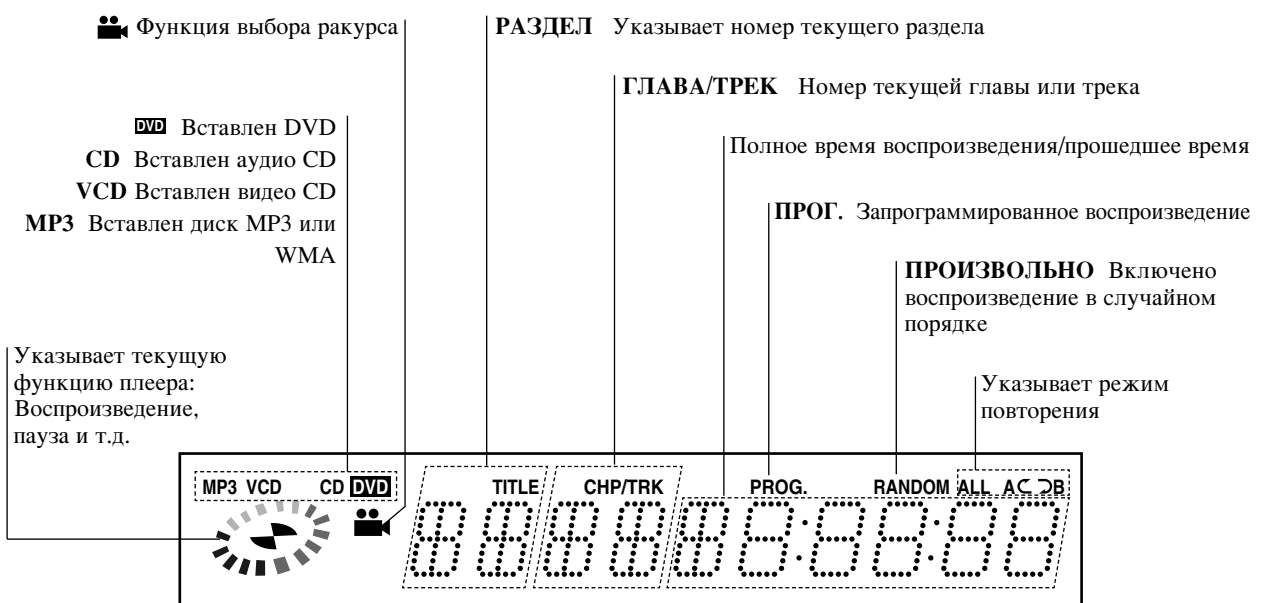
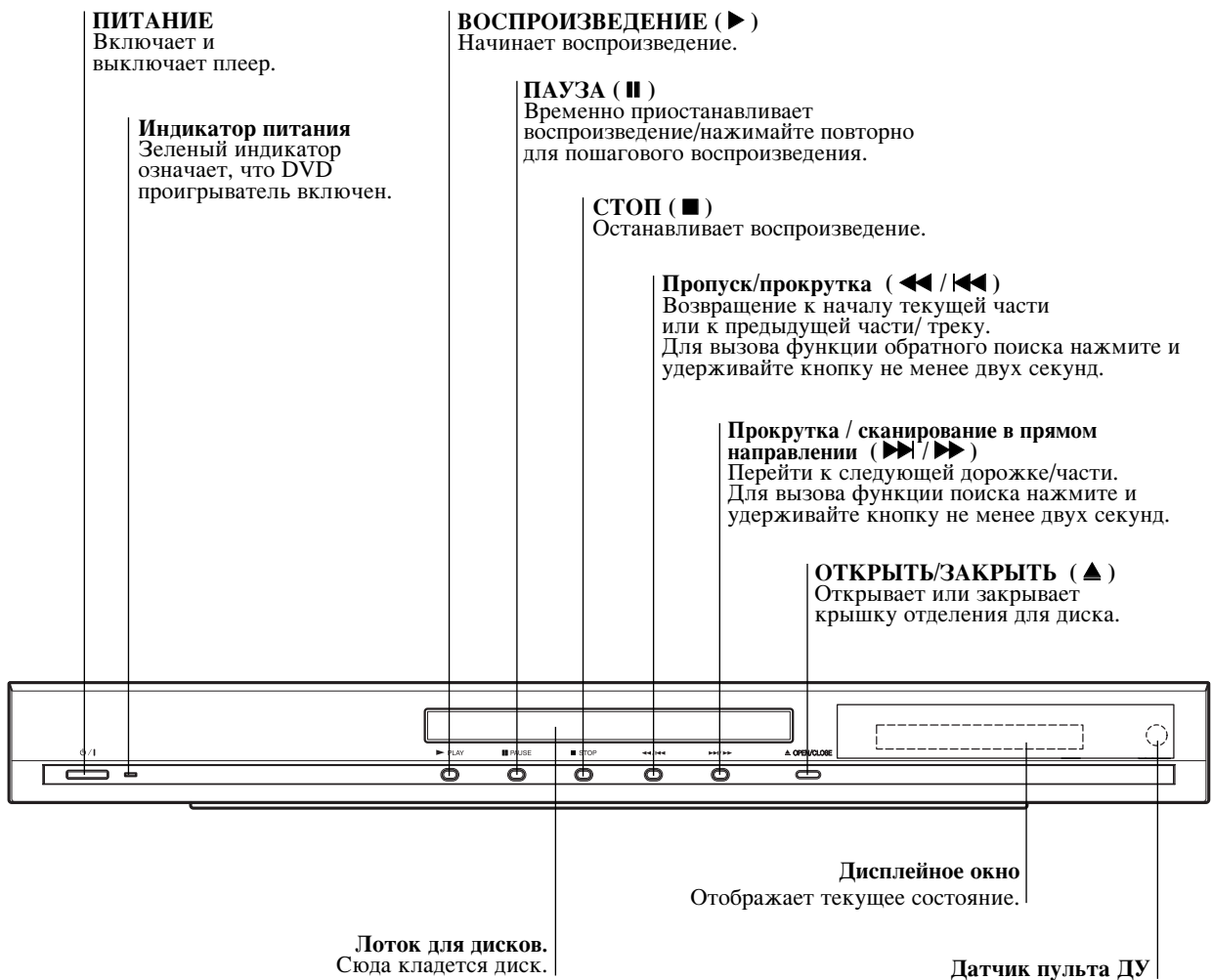

Пульт дистанционного управления

POWER (ПИТАНИЕ)
Включает и выключает DVD плеер.

SOUND/MUTE (ЗВУК / ВЫКЛ)
- Выбирает режим 3D SURROUND при воспроизведении диска.
- выключает звук телевизора.

DVD
Переключает пульт в режим управления DVD.

DISPLAY (ДИСПЛЕЙ)
Предоставляет экранный дисплей
◀ ▶ ▲ ▼ (влево/вправо/вверх/вниз)
- Выбор пункта меню
- Выбирает телевизионный канал и изменяет уровень громкости телевизора.

MENU (МЕНЮ)
Доступ к меню DVD диска.

PAUSE/STEP (ПАУЗА (II))
• Временно приостанавливает воспроизведение /нажимайте повторно для пошагового воспроизведения.

SLOW (◀ / ▶)
• Замедленное воспроизведение вперед/назад.

STOP (СТОП (■))
• Останавливает воспроизведение.

Цифровые кнопки 0-9
Для выбора оцифрованных элементов меню.

AUDIO (АУДИО)
• Переключает язык (DVD) или канал звука (CD).

SUBTITLE (СУБТИТРЫ)
• Выбирает язык субтитров.

ANGLE (РАКУРС)
• Позволяет переключить угол камеры DVD, если такое предусмотрено программным обеспечением диска

SETUP (НАСТРОЙКА)
• Предоставляет или убирает меню настройки.

MARKER (МЕТКА)
• Позволяет отметить любое место во время воспроизведения.

SEARCH (ПОИСК)
• Показывает меню ПОИСК МЕТКИ.

OPEN/CLOSE (ОТКРЫТЬ/ЗАКРЫТЬ)
Открывает и закрывает крышку отделения для диска.

Данная кнопка не поддерживается.

TV
Переключает пульт в режим управления TV.

RETURN (ВОЗВРАТ) / TV AV
- Убирает меню настройки.
- Отображает меню видео CD с поддержкой функции PBC.
- Выбирает входной канал AUX A/V.

SELECT/ENTER (ВЫБОР/ВВОД)
Подтверждает выбор меню.

TITLE (РАЗДЕЛ)
Отображает меню разделов диска, если такое имеется.

• **Forward SKIP/SCAN (Прокрутка / Сканирование вперед (▶▶))**
Поиск вперед*/переход к следующей главе или дорожке.

• **PLAY (ВОСПРОИЗВЕДИТЕ (▶▶))**
Начинает воспроизведение.

• **Reverse SKIP/SCAN (Пропуск/сканирование назад (◀◀))**
Поиск назад*/переход к началу текущей главы или дорожки, переход к предыдущей главе или дорожке.

* Нажмите кнопку и удерживайте ее нажатой две секунды.

PROGRAM
Включает/выключает режим изменения программы.

CLEAR (ОЧИСТКА)
Убирает номер дорожки из меню программ или метку из меню ПОИСК МЕТКИ.

• **REPEAT (ПОВТОР)**
Включает режим повтора главы, дорожки, раздела, всего диска.

• **A-B (Повтор A-B)**
Переключает порядок повтора.

• **RANDOM (ПРОИЗВОЛЬНО)**
Включает режим воспроизведения дорожек в случайном порядке.

• **ZOOM (УВЕЛИЧЕНИЕ)**
Увеличивает видеобразованье

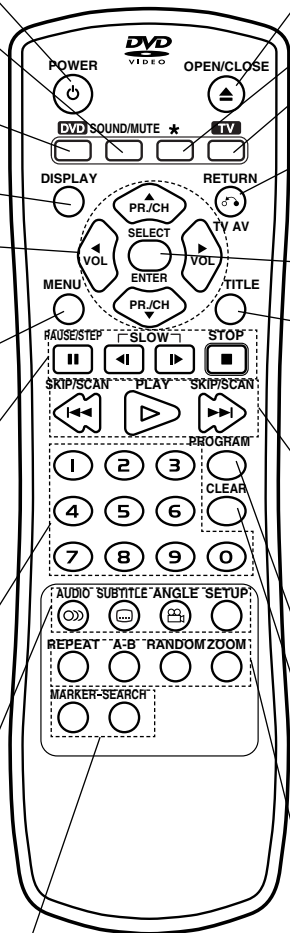

Установка батареек в пульт дистанционного управления

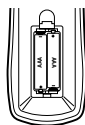

Снимите крышку отсека для батареек на задней панели пульта дистанционного управления и вставьте две батарейки R03 (тип AAA), соблюдая полярность.

⚠ Осторожно

Не используйте одновременно старую и новую батарейки. Никогда не используйте одновременно батарейки разных типов (обычную, щелочную и т. п.).

Диапазон работы пульта дистанционного управления

Направьте пульт дистанционного управления на датчик дистанционного управления и нажимайте кнопки.

- **Диапазон:** Примерно 23 фута (7 м) от приемника
- **Угол:** Примерно 30 в любом направлении от передней стенки приемника

Задняя панель

КОАКСИАЛ (Цифровой аудио выход)

Используется для цифрового подключения к аудио оборудованию (с помощью коаксиального кабеля).

АУДИО ВЫХОД (Левый/Правый)

Используется для подключения к усилителю, ресиверу или стереосистеме.

ВИДЕОВЫХОД

Используется для подключения к видеовходу телевизора.

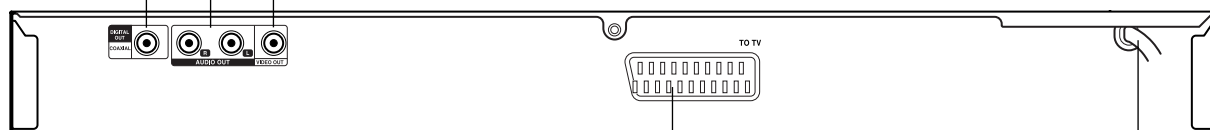

Разъем SKART для телевизора.

Используется для подключения к телевизору разъемом SKART.

Сетевой шнур

Вставьте в розетку.



Не прикасайтесь к металлическим частям разъемов на задней панели. Электростатический разряд может привести к повреждению прибора.

Подключение

Подсказки

- В зависимости от телевизора и другого подключенного оборудования существует несколько способов подключения плеера. Воспользуйтесь одним из описанных ниже подключений.
- Для получения наилучшего результата при необходимости обратитесь к инструкциям по эксплуатации телевизора, кассетного видеомэгнифона, акустической стереосистемы или других устройств.
- Чтобы добиться наилучшего качества воспроизведения звука подключите к разъемам AUDIO OUT плеера аудиовходы усилителя, приемника, стерео или аудио/видеооборудования. См. раздел "Подключение дополнительного оборудования" на стр. 10.

Осторожно

- Подключите плеер DVD напрямую к телевизору. Настройте телевизор на правильный входной видеоканал.
- Не подключайте к разъему AUDIO OUT плеера разъем наушников (на деке записи) акустической системы.
- Не подключайте DVD плеер через кассетный видеомэгнифон. Цифровое изображение может быть искажено системой защиты от копирования.

Подключение к телевизору

- Сделайте одно из следующих подключений в зависимости от возможностей имеющегося оборудования.

Подключение видео

- 1** Соедините разъем VIDEO OUT на плеере DVD с разъемом VIDEO IN на телевизоре прилагаемым видеокабелем (V).
- 2** Соедините левый и правый разъемы AUDIO OUT плеера DVD с разъемами AUDIO LEFT/RIGHT IN телевизора (A) прилагаемыми аудиокабелями.

Подключение S-Video

- 1** Соедините выходной разъем S-VIDEO OUT на плеере DVD с входным разъемом S-VIDEO IN на телевизоре с помощью прилагаемого кабеля S-Video (S).
- 2** Соедините левый и правый выходные разъемы AUDIO OUT системы с левым и правым звуковыми входами телевизора (A) с помощью прилагаемых аудиокабелей.

Подключение по СКАРТ

Соедините кабелем (T) разъем СКАРТ с надписью «TO TV» с на DVD-плеере с соответствующим разъемом телевизора.

Задняя панель телевизора

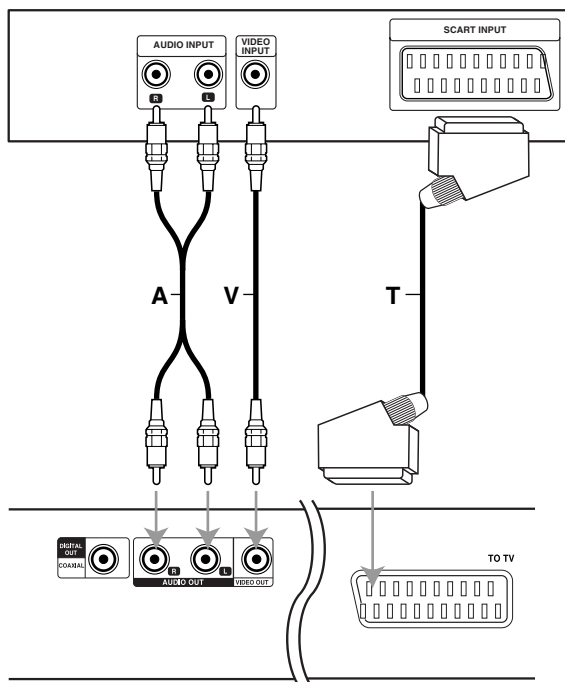

Задняя панель системы

Подключение (продолжение)

Подключение к другому оборудованию

Подключение к усилителю при помощи аналогового двухканального стерео или Dolby Pro Logic II/ Pro Logic

Подсоедините левый и правый выходы AUDIO OUT системы к левому и правому звуковому входу усилителя, ресивера или стереосистемы при помощи прилагаемых аудиокабелей (А).

Подключение к усилителю при помощи цифрового двухканального стерео (PCM) или к аудио/видео ресиверу, оборудованному многоканальным декодером (Dolby Digital™, MPEG 2 или DTS)

1 Соедините один из выходных разъемов DIGITAL AUDIO OUT плеера DVD (COAXIAL X) с соответствующим входным разъемом усилителя. Воспользуйтесь дополнительным звуковым цифровым кабелем (коаксиальным X).

2 Не забудьте включить цифровой выход прибора. (Смотрите раздел "Цифровой звуковой выход" на странице 13).

T Цифровой многоканальный звук

Цифровое многоканальное соединение обеспечивает наилучшее качество звука. Для многоканального соединения необходимо иметь многоканальный аудио/видео ресивер, который поддерживает один из звуковых форматов данного прибора (MPEG 2, Dolby Digital или DTS). Смотрите руководство пользователя ресивера и логотипы на передней панели ресивера.

! Осторожно:

В соответствии с лицензионным соглашением DTS, в режиме DTS звук на цифровой выход будет подаваться в формате DTS.

N Примечания

- Если звуковой формат цифрового выхода не соответствует возможностям ресивера, ресивер может воспроизводить звук с искажениями или не воспроизводить его совсем.
- Шестиканальная система Digital Surround Sound с цифровым подключением действует только в том случае, если приемник оборудован многоканальным цифровым декодером.
- Для того, чтобы увидеть звуковой формат установленного диска на экране, нажмите кнопку AUDIO.

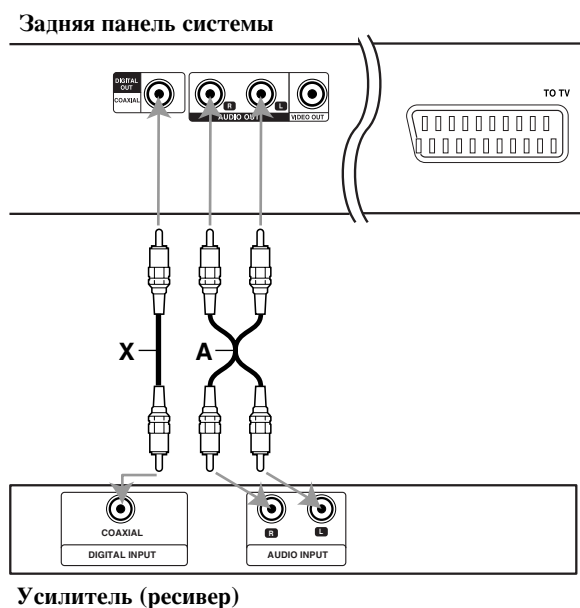

ПЕРЕД НАЧАЛОМ РАБОТЫ

Осторожно:

Прежде чем пользоваться пультом дистанционного управления, нажмите кнопку DVD или TV и выберите устройство для работы.

Общее описание

В данном руководстве приведены основные инструкции по управлению прибором. Некоторые DVD диски требуют особого управления или не поддерживают некоторые операции. В таком случае на экране телевизора появится символ, означающий, что данная функция не поддерживается прибором или диском.

Экранное меню









На экран телевизора можно вывести общую информацию о воспроизведении. Некоторые пункты меню могут отличаться.

Использование экранного меню

- 1** Нажмите кнопку DISPLAY во время воспроизведения.
- 2** Нажимайте ▲/▼ для выбора пункта. Выбранный пункт будет подсвечен.
- 3** Нажимайте ◀/▶ для изменения значения пункта.

Для изменения цифровых значений (например, номера раздела) можно также использовать цифровые кнопки. Некоторые пункты требуют нажатия SELECT/ENTER для подтверждения изменения.







Значки поля статуса

-  Повтор заголовка
-  Повтор части.
-  Повтор дорожки (только для видеодисков без функций PBC)
-  Повтор всех дорожек (только для видеодисков без функций PBC)
-  Повтор A-B
-  Повтор выкл.
-  Продолжить воспроизведение с последнего положения.
-  Действие запрещено или невозможно





Примечания

- При воспроизведении некоторых дисков в экранном меню могут присутствовать не все пункты.
- Если в течение 10 секунд ни одна кнопка не будет нажата, экранное меню пропадает.

DVD

Пункт	Функция (Для выбора нажмите ▲/▼)	Метод выбора
Номер заголовка	 1 / 3 Показывает номер текущего раздела и общее число разделов и позволяет перейти к заданному разделу.	◀/▶ или цифровые кнопки, SELECT/ENTER
Номер части	 1 / 12 Показывает номер текущей части, общее число частей и позволяет перейти к заданной части.	◀/▶ или цифровые кнопки, SELECT/ENTER
Поиск по времени воспроизведения	 0:20:09 Показывает время от начала воспроизведения, позволяет вернуться к указанному времени.	Цифровые кнопки, SELECT/ENTER
Язык аудио режим цифрового аудиовыхода	 1 ENG DCC 5.1 CH Показывает текущий язык звукового сопровождения, метод кодирования и количество каналов и позволяет изменить эти параметры.	◀ / ▶, или AUDIO
Язык субтитров	 OFF Показывает текущий язык субтитров и позволяет его изменить.	◀ / ▶, или SUBTITLE
Ракурс	 1 / 1 Показывает номер текущего ракурса, общее число ракурсов и позволяет перейти к заданному ракурсу.	◀ / ▶, или ANGLE
Звук	 NORM. Показывает текущий звуковой режим ежим и позволяет его изменить.	◀ / ▶, или SOUND

VCD2.0 VCD1.1

Пункт	Функция (Для выбора пользуйтесь ▲/▼)	Метод выбора
Номер трека	 1 / 4 Показывает номер текущего трека, общее число треков и позволяет перейти к заданному треку.	◀/▶ или цифровые, затем SELECT/ENTER
Время	 0:20:09 Показывает время от начала воспроизведения (без возможности изменения)	-
Аудиоканал	 STER. Показывает звуковой канал и позволяет его изменить.	◀ / ▶, или AUDIO
Звук	 NORM. Показывает текущий звуковой режим и позволяет его изменить.	◀ / ▶, или SOUND

ПЕРЕД НАЧАЛОМ РАБОТЫ (продолжение)

Начальные установки

Данный прибор поддерживает изменение начальных настроек.

Общие сведения о начальных настройках

- 1 **Нажмите кнопку SETUP.**
На экране появится меню настроек.

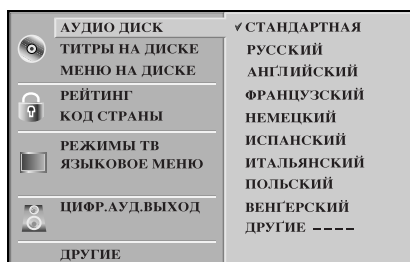

- 2 Для выбора нужного элемента нажмите ▲/▼.
На экране будут показаны текущие установки выбранных элементов и альтернативные установки.
- 3 Когда нужный элемент меню выбран, нажмите ►, после чего нажимайте ▲/▼ для изменения настроек.
- 4 Нажмите SELECT/ENTER, чтобы подтвердить изменения.
Некоторые элементы требуют дополнительных действий
- 5 Нажмите SETUP, RETURN или PLAY, чтобы закрыть меню настроек.

Язык

Язык диска **DVD**

Выберите язык из пунктов Audio или Subtitle меню диска.

СТАНДАРТНАЯ : Будет использован язык данного каждого диска по умолчанию.

ДРУГИЕ : Чтобы выбрать другой язык, введите 4-значный код языка при помощи цифровых кнопок. Список кодов языка приведен на странице 24.

При случайном выборе неверного языка нажмите CLEAR.

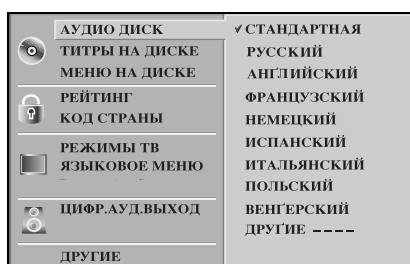

Язык меню

Выбирайте язык в меню настроек. Меню настроек появляется при нажатии кнопки SETUP.

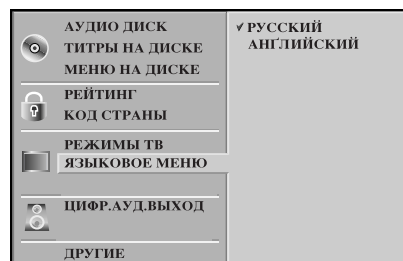

Изображение

Выбор телевизионного вида **DVD**

4:3 Letterbox : Выбирайте этот стиль, если у вас обычный телевизор. Изображение растягивается, чтобы убрать полосы сверху и снизу экрана.

4:3 Panscan : Выбирайте этот стиль, если у вас обычный телевизор. Изображение обрезается под размер телевизора.

Обе стороны обрезаются.

16:9 Wide : Выбирайте этот стиль, если у вас широкоэкранный телевизор.

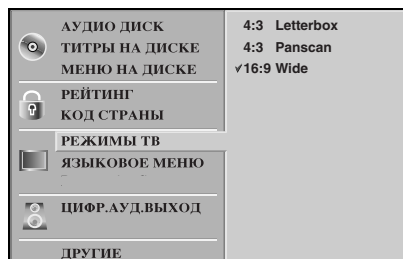

ПЕРЕД НАЧАЛОМ РАБОТЫ (продолжение)

Звук

Цифровой звуковой выход

На каждом диске DVD есть широкий выбор звукового сопровождения. Установите функцию плеера Digital Audio Output (цифровой выход звукового сопровождения) в соответствии с типом используемой звуковой системы.

DOLBY DIGITAL/PCM: если систему подключена через цифровой выход к декодеру Dolby Digital, усилителю, или другому оборудованию с декодером Dolby Digital.

Stream/PCM: Выберите «Stream/PCM», если система подключена через цифровой выход к декодеру DTS, усилителю, или другому оборудованию с декодером Dolby Digital или MPEG.

PCM: Выберите этот режим при подключении к двухканальному стереоусилителю. Система поддерживает двухканальный звуковой формат PCM при проигрывании DVD дисков, записанных в режимах Dolby Digital, MPEG1 или MPEG2.



Частота выборки

Для изменения частоты выборки сперва задайте нужный тип аудиовыхода как показано выше. Если ваш ресивер или усилитель не может обрабатывать сигнал в формате 96кГц, выберите 48кГц. Теперь сигнал формата 96 кГц будет автоматически будет перекодироваться в 48 кГц, и ваша система сможет с ним работать.

Если ваш ресивер или усилитель может обрабатывать сигнал в формате 96кГц, выберите 96кГц. При этом сигнал любого формата будет передаваться без какой-либо дополнительной обработки.

Другие

Установки функций DRC, Vocal, PBC и Auto Play можно изменять.

- Для выбора нужного пункта нажмите ▲▼ после чего нажмите SELECT/ENTER. При этом соответствующий режим будет включен или отключен.



Контроль динамического диапазона (DRC)

Благодаря цифровой технологии звука DVD формат позволяет услышать звуковое сопровождение видеозаписи в наиболее близкой к оригиналу форме. Однако иногда может потребоваться ограничить динамический диапазон звукового сопровождения (разницу между наиболее громкими и наиболее тихими участками). Это позволяет прослушивать звуковое сопровождение при низком уровне звука без искажений. Режим DRC включает эту функцию.

Вокал (Vocal)

Включите этот режим при проигрывании многоканального DVD караоке. В этом режиме каналы караоке на диске будут подмешиваться к обычному стереозвуку.

PBC

Включает или выключает функцию контроля воспроизведения (PBC).

On (вкл): Видео CD воспроизводятся в соответствии с PBC.
Off: Видео CD воспроизводятся так же как аудио CD.

Автопроигрывание (Auto Play) **DVD**

DVD-плеер может автоматически начинать проигрывать загружаемые DVD диски.

В режиме автопроигрывания DVD-плеер автоматически начнет воспроизведение самого длинного раздела при загрузке диска.

Вкл: Функция автопроигрывания включена.

Выкл: Функция автопроигрывания отключена.

N Примечание

Автопроигрывание может не работать с некоторыми DVD дисками.

ПЕРЕД НАЧАЛОМ РАБОТЫ (продолжение)

Родительский надзор

Рейтинг DVD

Некоторые фильмы на DVD могут содержать сцены, неподходящие для детей. Диски могут содержать информацию для родительского надзора применительно ко всему диску или к какой-либо его части. Оценка сцен производится по шкале от 1 до 8, некоторые диски могут содержать альтернативные, более подходящие сцены. Рейтинги зависят от конкретной страны. Поддержка функции родительского надзора позволяет ограничить просмотр некоторых дисков детьми или выполнять проигрывание альтернативных сцен при просмотре.

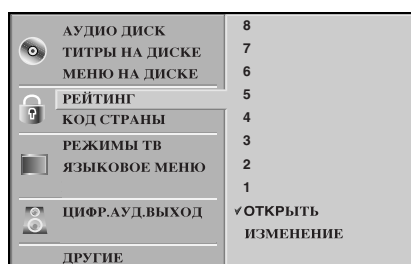

1 Выберите пункт «РЕЙТИНГ» в меню настроек при помощи кнопок **u** **▲/▼**.

2 Выбрав «РЕЙТИНГ», нажмите **▶**.

3 Если пароль еще не введен. При помощи цифровых кнопок введите четырехзначный пароль, после чего нажмите SELECT/ENTER. Для подтверждения пароля снова введите его и нажмите кнопку SELECT/ENTER. Если пароль уже введен; При помощи цифровых кнопок введите четырехзначный пароль, после чего нажмите SELECT/ENTER.

В случае ошибки при вводе нажмите CLEAR до того, как нажмете SELECT/ENTER, и снова введите четырехзначный пароль.

4 Выберите рейтинг от 1 до 8 при помощи кнопок **▲/▼**. Единица (1) означает наиболее подходящие сцены. Восьмерка (8) означает наименее подходящие сцены.

Unlock: При выборе этого пункта функция родительского надзора отключается. Диск будет воспроизводиться полностью.

Рейтинг от 1 до 8: Некоторые диски содержат сцены, неподходящие для детей. После установки рейтинга все сцены с равным или более низким рейтингом будут проигрываться. Сцены с более высоким рейтингом не будут проигрываться, если диск не содержит альтернативных сцен.

Альтернативная сцена будет воспроизведена, если ее рейтинг равен или ниже установленной в данном меню. Если подходящей альтернативной сцены не найдено, воспроизведение будет остановлено.

Для воспроизведения такого диска необходимо ввести 4-значный пароль или изменить значение рейтинга в данном меню.

5 Нажмите SELECT/ENTER, чтобы подтвердить выбор, после чего нажмите SETUP, чтобы закрыть меню.

Код страны DVD

Введите код страны / зону, стандарты которой были использованы в рейтинге DVD видеодиска в соответствии с кодами стран (См. раздел «КОД СТРАНЫ», стр. 25.)

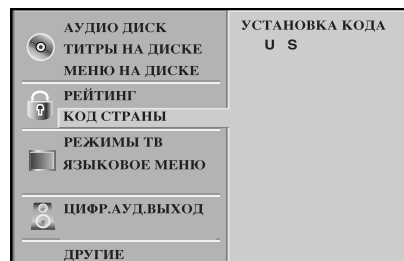

1 С помощью кнопок **▲/▼** в меню первоначальной установки выберите Country Code (код страны).

2 Выбрав код страны, нажмите **▶**.

3 Выполните действия по п. 3 раздела «РЕЙТИНГ» слева.

4 Выберите первый символ кнопками **▲/▼**.

5 Переместите курсор с помощью кнопок **▶** и выберите второй символ кнопками **▲/▼**.

6 Нажмите SELECT/ENTER, чтобы подтвердить выбор, после чего нажмите SETUP, чтобы закрыть меню.

Примечание

При изменении кода необходимо подтверждение 4-значного пароля (см. раздел «Изменение 4-значного кода» ниже).

Изменение 4-значного кода

- 1 Выполните действия по шагам 1-2, как показано выше слева (РЕЙТИНГ).
- 2 Введите старый код, затем нажмите SELECT/ENTER.
- 3 Выберите Change (изменить) с помощью кнопок **▲/▼**, затем нажмите SELECT/ENTER.
- 4 Введите новый 4-значный код и нажмите SELECT/ENTER.
- 5 Введите точно такой же код вторично и проверьте нажатием кнопки SELECT/ENTER.
- 6 Нажмите SETUP, чтобы выйти из меню.

Если вы забыли 4-значный код

Если вы забыли пароль, его можно сбросить, выполнив следующие действия.

- 1 Нажмите SETUP, чтобы вывести меню начальной настройки.
- 2 С помощью цифровых кнопок введите 6-значное число «210499». 4-значный пароль удален. На дисплее появляется «P CLg». Это сообщение появится, если отделение диска закрыто. Оно сохранится на дисплее до тех пор, пока не будет выбрана другая функция.
- 3 Введите новый код, как показано выше слева (РЕЙТИНГ).

Воспроизведение DVD и Video CD

Настройка воспроизведения

- Включите телевизор и выберите видеовход, соответствующий DVD-плееру.
- Акустическая система: Включите аудиосистему и выберите вход, через который она подключена к DVD-плееру.

1 Нажмите кнопку OPEN/CLOSE чтобы открыть отделение для диска.

2 Вставьте диск в отделение тыльной стороной вверх.

При установке двухстороннего DVD диска убедитесь, что диск установлен нужной стороной вверх.

3 Нажмите кнопку OPEN/CLOSE, чтобы закрыть отделение для диска.

При этом на экране телевизора появится главное меню и автоматически начнется воспроизведение. Если воспроизведение не начинается, нажмите PLAY. В некоторых случаях на экране появляется меню диска.

При появлении меню диск

При загрузке DVD или Video CD, содержащего меню, на экране автоматически появляется меню диска.

Выберите раздел или главу при помощи кнопок ◀ ▶ ▲ ▼ и нажмите SELECT/ENTER для начала воспроизведения. Нажмите TITLE или MENU, чтобы показать меню снова.

- Выберите дорожку при помощи цифровых кнопок. Для возврата в меню нажмите RETURN.
- Вид меню и процедуры для выбора пунктов меню могут отличаться в зависимости от диска. Следуйте инструкциям для конкретного меню. Можно также выключить функцию PBC (контроля воспроизведения). Подробности приведены на странице 13.

Примечания

- Если включена функция родительского надзора и диск имеет недопустимый рейтинг, необходимо ввести 4-значный код для авторизации диска (см. раздел «Родительский надзор», на странице 14).
- DVD-диск может содержать код региона. Проигрыватель не будет воспроизводить диска другого региона. Код региона для данного прибора - 5 (пять).

Основные возможности

Примечание

Если не указано обратное, все описанные операции выполняются при помощи пульта дистанционного управления. Некоторые операции могут быть выполнены при помощи меню настроек.

Переход к другому разделу

Если диск содержит несколько разделов, можно перейти к другому разделу следующим образом:

- Нажмите кнопку DISPLAY в режиме остановки, после чего нажмите цифровую кнопку (0-9) для выбора соответствующего раздела.

Переход к другой главе или дорожке

Если диск содержит несколько глав или дорожек, можно перейти к другой главе или дорожке следующим образом:

- Нажмите и сразу же отпустите кнопку SKIP/SCAN ◀◀ или SKIP/SCAN ▶▶ во время воспроизведения чтобы перейти к следующей главе/дорожке или вернуться к началу главе/дорожке.
- Дважды нажмите кнопку ◀◀, чтобы перейти к предыдущей главе/дорожке.
- Чтобы перейти к конкретной главе во время воспроизведения DVD диска нажмите кнопку DISPLAY. После этого нажмите ▲/▼ чтобы выделить значок выбора главы/дорожки. После этого введите номер желаемой главы/дорожки при помощи цифровых кнопок (0-9).

Примечание

Для ввода двузначного значения быстро нажмите две цифры.

Поиск

- 1 Во время воспроизведения нажмите и удерживайте две секунды кнопку SKIP/SCAN ◀◀ или ▶▶. Проигрыватель переключится в режим поиска.
- 2 Нажмите и удерживайте кнопку SKIP/SCAN ◀◀ или ▶▶ чтобы переключить скорость поиска: ◀◀X2, ◀◀X4, ◀◀X16, ◀◀X100 (обратный поиск) или ▶▶X2, ▶▶X4, ▶▶X16, ▶▶X100 (прямой поиск). Допустимые скорости поиска при проигрывании видео CD: ◀◀X2, ◀◀X4, ◀◀X8 (обратный поиск) или ▶▶X2, ▶▶X4, ▶▶X8 (прямой поиск).
- 3 Чтобы завершить режим поиска нажмите кнопку PLAY.

Использование DVD и Video CD













Основные возможности (продолжение)

Неподвижное изображение и покадровое воспроизведение **DVD VCD2.0 VCD1.1**

- 1 Нажмите кнопку PAUSE/STEP во время воспроизведения. Проигрыватель переключится в режим паузы.
- 2 Повторное нажатие кнопки PAUSE/STEP в режиме паузы позволяет просматривать изображение по кадрам.

Замедленное воспроизведение

DVD VCD2.0 VCD1.1

- 1 Во время воспроизведения нажмите кнопку SLOW  или . Система переключится в режим замедленного воспроизведения.
- 2 Повторное нажатие SLOW  или  приведет к переключению скорости замедленного воспроизведения:  1/16,  1/8,  1/4 или  1/2 (обратное воспроизведение), либо  1/16,  1/8,  1/4 или  1/2 (прямое воспроизведение).
- 3 Чтобы завершить режим замедленного воспроизведения нажмите кнопку PLAY.



Примечание

Замедленное воспроизведение в обратную сторону не поддерживается для видео CD.

Произвольно **Karaoke DVD VCD2.0 VCD1.1**

- 1 Нажмите кнопку RANDOM во время воспроизведения или в режиме СТОП. Система начинает воспроизведение в случайном порядке. На дисплее появится значок.
- 2 Чтобы вернуться к обычному, нажмите несколько раз кнопку RANDOM чтобы с экрана телевизора исчез значок «RAND.».

Подсказки

Если нажать кнопки SKIP/SCAN  или  во время воспроизведения в случайном порядке, плеер выберет другой раздел (трек) и продолжит воспроизведение в случайном порядке.

Примечание

- Эта функция действует только с дисками DVD Караоке и видео CD без PBC.
- При проигрывании Video CD с PBC перед использованием функции произвольного проигрывания необходимо отключить режим PBC. См. страницу 13.

Повтор **DVD VCD2.0 VCD1.1**



Диски DVD Video – Повтор главы/раздела/выкл.

- 1 Чтобы включить циклическое воспроизведение главы, которая проигрывается в данный момент, нажмите кнопку REPEAT. На экране телевизора появится значок Repeat Chapter.
- 2 Чтобы включить циклическое воспроизведение раздела, который проигрывается в данный момент, нажмите кнопку REPEAT еще раз. На экране телевизора появится значок Repeat Title.
- 3 Чтобы отменить режим циклического воспроизведения, нажмите кнопку REPEAT третий раз. На экране появится значок Repeat Off.

Video CD – Повтор дорожки/всего/выкл.

- 1 Чтобы включить циклическое воспроизведение дорожки, которая проигрывается в данный момент, нажмите кнопку REPEAT. На экране появится значок Repeat Track.
- 2 Чтобы включить циклическое воспроизведение всего диска нажмите кнопку REPEAT еще раз. На экране телевизора появится значок Repeat All.
- 3 Чтобы отменить режим циклического воспроизведения, нажмите кнопку REPEAT третий раз. На экране появится значок Repeat Off.

Примечание

При воспроизведении Video CD с поддержкой PBC перед использованием функции повтора необходимо отключить поддержку PBC. Подробности приведены на странице 13.

Повтор A-B **DVD VCD2.0 VCD1.1**





Чтобы воспроизвести повторно произвольную часть раздела:

- 1 Нажмите кнопку A-B в начальной точке. На экране телевизора ненадолго появится значок A.
- 2 Нажмите кнопку A-B снова в конечной точке. На экране телевизора ненадолго появится значок A-B, после чего начнется повторное воспроизведение последовательности (значок A↔B будет отображаться на дисплее проигрывателя).
- 3 Чтобы отменить повторное воспроизведение, нажмите кнопку A-B.

Поиск по времени воспроизведения



Эта функция позволяет начать воспроизведение по определенному времени от начала диска.

- 1 Нажмите кнопку DISPLAY во время воспроизведения. На экране появится экранное меню. В окне Time Search показано время от начала текущего диска.
- 2 В течение 10 секунд выделите значок Time Search экранного меню при помощи кнопок /.
- 3 В течение 10 секунд введите начальное время при помощи цифровых кнопок. Введите часы, минуты и секунды. В случае ошибки ввода нажмите кнопку CLEAR, чтобы отменить ввод. После этого введите корректные значения.
- 4 В течение 10 секунд нажмите кнопку SELECT/ENTER чтобы подтвердить введенное время. При вводе некорректного значения плеер продолжит воспроизведение с текущей позиции.

Объемный 3D **DVD VCD2.0 VCD1.1**



Ваш кинотеатр может создавать эффект трехмерного объемного звучания с использованием технологии 3D Surround Sound, которая позволяет имитировать многоканальное звуковое сопровождение с помощью двух простых стереофонических АС вместо пяти или более акустических систем, которые обычно требуются для прослушивания многоканального сопровождения в домашнем театре.

- 1 Для включения режима объемного звука во время воспроизведения нажмите SOUND.
- 2 Чтобы выключить режим объемного 3D, снова нажмите кнопку SOUND, чтобы выбрать режим «NORM».

Использование DVD и Video CD

Основные возможности (продолжение)

Масштаб **DVD** **VCD2.0** **VCD1.1**

Функция изменения масштаба позволяет увеличить изображение и перемещать его на экране.

- 1 Для изменения масштаба нажмите кнопку ZOOM во время обычного воспроизведения или в режиме стоп-кадра.
Повторное нажатие кнопки ZOOM приведет к изменению степени увеличения (шесть значений).
- 2 Точка увеличения двигается кнопками ◀▶▲▼.
- 3 Чтобы продолжить воспроизведение или вернуться в режим паузы, нажмите кнопку CLEAR.

Примечание

- Функция воспроизведения может не работать с некоторыми DVD дисками.

Поиск метки **DVD** **VCD2.0** **VCD1.1**



Запись можно производить только с деки 2. Плеер может запомнить до девяти меток.

Чтобы запомнить метку выполните следующие шаги.

- 1 Во время воспроизведения нажмите MARKER в месте, которое необходимо запомнить.
На экране телевизора ненадолго появится изображение метки.
- 2 Повторите шаг 1, чтобы запомнить до девяти меток на диске.

Переход к отмеченной точке

- 1 Во время воспроизведения нажмите SEARCH.
На экране появится меню MARKER SEARCH.
- 2 В течение 10 секунд выберите нужную метку при помощи кнопок ◀▶.
- 3 Нажмите кнопку SELECT/ENTER.
Воспроизведение с заданной точки начнется автоматически.
- 4 Чтобы убрать с экрана меню MARKER SEARCH, нажмите кнопку SEARCH.

Сброс метки

- 1 Во время воспроизведения нажмите SEARCH.
The MARKER SEARCH menu will appear on the screen.
- 2 В течение 10 секунд выберите нужную метку при помощи кнопок ◀▶.
- 3 Нажмите кнопку CLEAR.
Метка будет удалена.
- 4 Для удаления других меток повторите шаги 2 и 3.
- 5 Чтобы убрать с экрана меню MARKER SEARCH нажмите кнопку SEARCH.

Другие функции DVD **DVD**

Проверка содержимого DVD дисков: Меню

DVD диски могут содержать меню для доступа к дополнительным возможностям. Для вывода меню диска на экран нажмите MENU. После этого выберите нужный пункт меню при помощи цифровых кнопок. Можно также выделить нужный пункт при помощи кнопок ◀▶▲▼ и нажать SELECT/ENTER.

Меню раздела **DVD**

- 1 Нажмите кнопку TITLE.
Если текущий раздел содержит меню, на экране появится меню раздела. В противном случае на экране появится меню диска.
- 2 Меню раздела может содержать список углов камеры, языков звукового сопровождения и субтитров, глав данного раздела.
- 3 Чтобы убрать меню с экрана, нажмите кнопку TITLE еще раз.

Меню диска **DVD**

- 1 Нажмите кнопку MENU.
На экране появится меню диска.
- 2 Чтобы убрать меню с экрана нажмите кнопку MENU еще раз.

Угол зрения **DVD**

Если диск содержит записи с различных камер, во время воспроизведения вы сможете выбрать из нескольких ракурсов, сделанных несколькими камерами.

- Нажимайте ANGLE для выбора желаемого угла камеры.
Номер выбранного угла камеры появится на экране.

Изменение языка звукового сопровождения



Для выбора другого языка звукового сопровождения нажимайте кнопку AUDIO во время воспроизведения.

Выбор звукового канала **VCD2.0** **VCD1.1**

Нажимайте AUDIO во время воспроизведения для переключения на другой звуковой канал (СТЕРЕО, ЛЕВЫЙ или ПРАВЫЙ).

Субтитры **DVD**

Для выбора другого языка субтитров нажимайте кнопку SUBTITLE во время воспроизведения.

Примечание

Если на экране появляется значок ⊘, данная возможность не поддерживается DVD диском.

Использование Audio CD и дисков MP3/WMA

Воспроизведение Audio CD и MP3/WMA

ДИСКОВ **CD** **MP3** **WMA**

Система поддерживает воспроизведение файлов MP3, записанных на дисках CD-ROM, CD-R или CD-RW. Перед воспроизведением записей в форматах MP3/WMA прочитайте примечания о файлах MP3/WMA справа.

- 1** Вставьте диск и закройте крышку. **Аудио CD**; На экране появляется меню Audio CD; переходите к шагу 3.
Диск MP3/WMA; На экране появляется меню выбора MP3/WMA-JPEG. Переходите к шагу 2.



- 2** Нажмите **▲/▼**, чтобы выделить MP3/WMA и нажмите **SELECT/ENTER**.
На экране телевизора появится меню MP3/WMA. Нажмите **RETURN** для перехода к меню выбора MP3/WMA-JPEG.

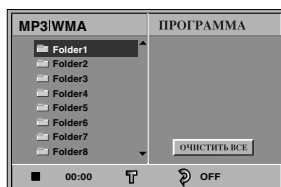

- 3** Выделите папку при помощи **▲/▼** и нажмите **SELECT/ENTER**.
Появится список файлов в папке.

- 4** Чтобы выбрать дорожку, воспользуйтесь кнопками **▲/▼**, затем нажмите **PLAY** или **SELECT/ENTER**.
Начнется воспроизведение.
Во время воспроизведения на дисплее и в меню будет показано время от начала текущего файла. Воспроизведение прекратится в конце диска.
Нажмите **TITLE** для перехода на следующую страницу.
Нажмите **MENU** для перехода на предыдущую страницу.

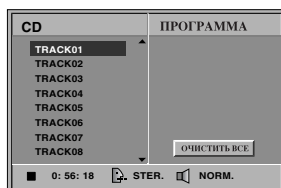

Аудио CD



Меню MP3/WMA

T Подсказка

Для возврата к списку папок из списка файлов используйте **▲/▼**, чтобы выделить **≡** и нажмите **SELECT/ENTER**, чтобы вернуться к предыдущему экрану меню.

- 5** Вы можете в любой момент прервать воспроизведение, нажав кнопку **STOP**.

Примечания о файлах MP3/WMA

О файлах MP3

- Файл MP3 содержит звуковые данные, сжатые с использованием технологии кодирования звука MPEG1 layer-3. Файлы MP3 имеют расширение «.mp3».
- Плеер не поддерживает MP3-файлы с расширениями, отличными от «.mp3».

О файлах WMA (Window Media Audio)

- Формат WMA представляет собой технологию сжатия звука от фирмы Microsoft.
- WMA (Windows Media Audio) позволяет увеличить сжатие вдвое по сравнению с форматом MP3.

Ограничения на диски с файлами MP3/WMA:

1. Частота – только 44.1 kHz (MP3), 22.05 - 44.1 kHz (WMA)
2. Битрейт - от 32 до 320 kbps (MP3), 32 до 128 kbps (WMA)
3. Формат записи CD-R должен быть «ISO 9660»
4. MP3/WMA файлы, записанные при помощи программного обеспечения, которое не создает файловую систему, например, «Direct-CD» и т.п., не будут воспроизводиться данным плеером. Мы рекомендуем использовать для записи программу «Easy-CD Creator», которая создает файловую систему ISO9660.
5. На односеционных дисках файлы MP3/WMA должны быть записаны на первой дорожке. Если первая дорожка не содержит MP3/WMA файлов, плеер не сможет воспроизвести MP3/WMA с данного диска. Для проигрывания MP3/WMA файлов переформатируйте диск или запишите новый.
6. Имя файла должно содержать не более 8 символов. Файл должен иметь расширение «.mp3» или «.wma», напр. «*****.MP3» или «*****.WMA»
7. Не используйте в имени файла нестандартные символы, например, «_?><+*}{\[@]:;V.,» и т.д.
8. Суммарное количество файлов на диске не должно превышать 650.

Для корректного воспроизведения данным DVD проигрывателем записываемые диски должны соответствовать определенным техническим требованиям. Готовые DVD диски всегда соответствуют этим требованиям. Существует множество различных форматов записываемых дисков (в том числе CD-R с файлами MP3 или WMA). Для обеспечения совместимости необходимо соблюдение определенных условий (см. выше).

Следует иметь в виду, что перед загрузкой файлов MP3/WMA и музыки из сети Интернет необходимо получить разрешение правообладателя. Наша компания не имеет права давать такое разрешение. За разрешением следует обращаться к владельцу авторских прав на данное музыкальное произведение.

Использование Audio CD и дисков MP3/WMA (Продолжение)

Пауза **CD** **MP3** **WMA**

- 1 Нажмите кнопку PAUSE/STEP во время воспроизведения.
- 2 Чтобы вернуться к обычному воспроизведению, снова нажмите кнопку PAUSE/STEP или STILL.

Переход к другой дорожке

CD **MP3** **WMA**

- Чтобы перейти к следующей главе/дорожке или вернуться к началу текущей дорожки нажмите и отпустите кнопку SKIP/SCAN **⏮** или **⏭** во время воспроизведения
- Для перехода к предыдущей дорожке дважды нажмите кнопку SKIP/SCAN **⏮**.
- В случае использования аудио компакт-диска, чтобы перейти прямо на другой номер дорожки, введите во время воспроизведения номер дорожки цифровыми кнопками (0-9).

Повтор дорожки/всего/выкл

CD **MP3** **WMA**

- 1 Чтобы включить циклическое воспроизведение дорожки, которая проигрывается в данный момент, нажмите кнопку REPEAT. На экране с меню появится значок Repeat и надпись «TRACK».
- 2 Чтобы повторить воспроизведение всех дорожек диска нажмите кнопку REPEAT еще раз. На экране с меню появится значок Repeat и надпись «ALL».
- 3 Чтобы отменить режим циклического воспроизведения нажмите кнопку REPEAT третий раз. На экране с меню появится значок Repeat и надпись «OFF».

Поиск **CD** **MP3** **WMA**

- 1 Во время воспроизведения нажмите и удерживайте две секунды кнопку SKIP/SCAN **⏮** или **⏭**. Проигрыватель переключится в режим поиска.
- 2 Нажмите и удерживайте кнопку SKIP/SCAN **⏮** или **⏭** чтобы переключить скорость поиска: **⏮X2**, **⏮X4**, **⏮X8** (обратный поиск) или **⏭X2**, **⏭X4**, **⏭X8** (прямой поиск). Скорость и направление поиска указаны в экранном меню.
- 3 Чтобы завершить режим поиска нажмите кнопку PLAY

Произвольно **CD** **MP3** **WMA**

- 1 Нажмите кнопку RANDOM во время воспроизведения или в режиме СТОП. Плейер автоматически начинает воспроизведение в случайном режиме, а на экране телевизора появляется: «RANDOM» или «RAND.»
- 2 Чтобы вернуться к обычному, нажмите несколько раз кнопку RANDOM, чтобы с экрана телевизора исчез значок «RANDOM» или «RAND.».

Повтор A-B **CD**

Чтобы повторить последовательность.

- 1 При воспроизведении диска нажмите A-B в выбранной стартовой точке. В экранном меню появится значок Repeat и символ «A *».
- 2 Нажмите кнопку A-B снова в конечной точке. В экранном меню появится значок Repeat и символ «A B» и начнется повторное воспроизведение последовательности.
- 3 Чтобы выйти из последовательности и вернуться к обычному воспроизведению, снова нажмите кнопку A-B. В экранном меню появится Repeat и «OFF».

Объемный 3D **CD**

Ваш кинотеатр может создавать эффект трехмерного объемного звучания с использованием технологии 3D Surround Sound technology, которая позволяет имитировать многоканальное звуковое сопровождение с помощью двух простых стереофонических АС вместо пяти или более акустических систем, которые обычно требуются для прослушивания многоканального сопровождения в домашнем театре.

- 1 Нажмите кнопку 3D SOUND во время воспроизведения, на экране появится «3D SUR».
- 2 Чтобы выключить режим объемного 3D, снова нажмите кнопку SOUND, чтобы выбрать режим «NORM».

Изменение звукового канала **CD**

Для выбора другого языка звукового канала (стерео, только левый или только правый) несколько раз нажмите кнопку AUDIO во время воспроизведения.

Работа с дисками JPEG

Просмотр дисков JPEG **JPEG**

Данный DVD-плеер поддерживает диски с файлами JPEG и Kodak picture CD. Перед использованием дисков JPEG прочитайте примечания о файлах JPEG справа.

- 1 Вставьте диск и закройте крышку.**
На экране телевизора появляется меню выбора MP3/WMA-JPEG.



- 2 Выделите JPEG при помощи ▲/▼ и нажмите SELECT/ENTER.**

На экране телевизора появится меню JPEG.

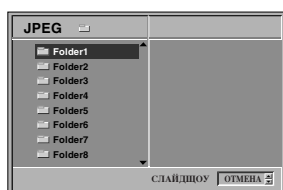

- 3 Выделите папку при помощи ▲/▼ и нажмите SELECT/ENTER.**

Появится список файлов в папке. Нажмите RETURN чтобы вернуться к меню выбора MP3/WMA-JPEG.

T Подсказка

Для возврата к списку папок из списка файлов используйте ▲/▼, чтобы выделить “...” и нажмите SELECT/ENTER, чтобы вернуться к предыдущему экрану меню.

- 4 Для просмотра конкретного файла выделите его при помощи ▲/▼ и нажмите SELECT/ENTER или PLAY.**

Начнется процедура просмотра файла. В процессе просмотра нажмите RETURN для возврата в предыдущее меню (меню JPEG). Нажмите TITLE для перехода на следующую страницу. Нажмите MENU для перехода на предыдущую страницу.

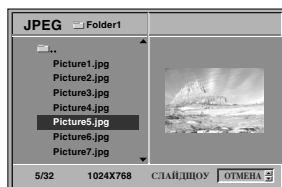

T Подсказка

Поддерживаются три скоростных режима прокрутки слайдов: Быстрый, Нормальный, Замедленный, и Выкл. Выделите пункт Slide Speed (Скорость смены слайдов) при помощи ◀/▶, нажмите ▲/▼ для выбора нужного режима и нажмите SELECT/ENTER.

- 5 Для остановки просмотра нажмите STOP.**
Появится меню JPEG.

Перемещение к другому файлу

Нажмите SKIP/SCAN ◀◀ или ▶▶ во время просмотра, чтобы перейти к следующему или предыдущему файлу.

Неподвижное изображение

- Нажмите PAUSE/STEP во время просмотра слайдов. Плеер перейдет в режим паузы.
- Для возобновления просмотра слайдов нажмите PLAY или повторно нажмите PAUSE/STEP.

Переворот картинки

Нажмите ▲/▼ во время просмотра для переворота картинки по горизонтали или вертикали.

Поворот картинки

Нажмите ◀/▶ во время просмотра для поворота картинки по часовой или против часовой стрелки.

Примечания о файлах JPEG

- В зависимости от размера и количества файлов JPEG DVD-плееру может потребоваться некоторое время, чтобы прочитать содержание диска. Если в течение нескольких минут на экране не появляется меню, вероятно, некоторые файлы слишком велики - попробуйте уменьшить разрешение файлов JPEG до 2 мегапикселей или менее и записать их на другой диск.
- Общее количество файлов и папок на диске не должно превышать 650.
- Некоторые диски могут оказаться несовместимыми из-за другого формата записи или плохого состояния диска.
- При записи jpeg-файлов на CD-R с использованием программы «Easy CD Creator» или подобной убедитесь, что все выбранные файлы имеют расширение «.jpg».
- Если некоторые файлы имеют расширение «.jpe» или «.jpeg», переименуйте их в «.jpg».
- Файлы без расширения «.jpg» не могут быть прочитаны данным DVD-плеером. Даже если эти файлы отображаются как файлы JPEG в проводнике Windows.

Воспроизведение по программе Audio CD и MP3/WMA- дисков

Данная функция позволяет сохранить порядок любимых треков на данном диске в памяти плеера. Программа может содержать до 30 треков.

- 1** Во время воспроизведения нажмите **PROGRAM** или в режиме стоп для входа в режим **Program Edit** (редактирование программы). Метка появляется справа от слова **Program** с правой стороны экранного меню

Примечание

Для выхода из режима редактирования нажмите кнопку **PROGRAM**. Отметка исчезнет .

- 2** Нажмите **▲/▼** чтобы выбрать дорожку, затем нажмите **SELECT/ENTER** чтобы поместить выбранную дорожку в программный список.
- 3** Повторяйте шаг 2 для добавления в программу новых дорожек.

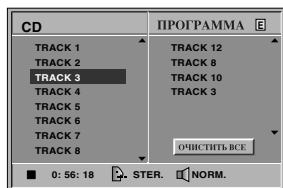

Меню аудио CD

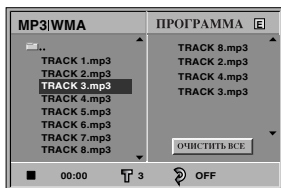

Меню MP3/WMA

- 4** Нажмите **▶**. В программном списке высветчена последняя запрограммированная дорожка.
- 5** Выберите дорожку при помощи цифровых кнопок **▲/▼**. Для перехода на следующую страницу нажмите **TITLE**. Для перехода на предыдущую страницу нажмите **MENU**.
- 6** Для начала воспроизведения нажмите кнопку **PLAY**. Начнется воспроизведение в запрограммированном порядке, в экранном меню появляется сообщение «PROG.». Воспроизведение будет остановлено, когда все добавленные в программу композиции будут проиграны.
- 7** Для возврата в режим нормального воспроизведения из режима запрограммированного воспроизведения выберите дорожку CD (или файл MP3/WMA) и нажмите **SELECT/ENTER**. На экране с меню погаснет индикатор «PROG.»

Воспроизведение диска по программе дисков VIDEO CD.

Примечание

При воспроизведении Video CD с поддержкой PBC перед использованием функции программирования необходимо отключить поддержку PBC. Подробности приведены на странице 13.

- 1** Вставьте видеодиск и закройте крышку.
- 2** В режиме остановки нажмите **PROGRAM**. Появится меню **VCD Program**.



Примечание

Нажатие кнопки **RETURN** или **PROGRAM** приведет к закрытию меню **Program**.

- 3** Выполните действия по шагам 2-6 раздела «Воспроизведение по программе дисков Audio CD и MP3/WMA» слева.
- 4** Для возврата в режим нормального воспроизведения из режима запрограммированного воспроизведения нажмите **PROGRAM**. На дисплее появится индикатор «PROG.»

Повторное воспроизведение заданных дорожек

- Чтобы включить циклическое воспроизведение дорожки, которая проигрывается в данный момент, нажмите кнопку **REPEAT**. На экране с меню появится значок Repeat и надпись «TRACK».
- Чтобы повторить воспроизведение дорожек по программе нажмите кнопку **REPEAT** еще раз. На экране с меню появится значок Repeat и надпись «ALL».
- Чтобы отменить режим циклического воспроизведения нажмите кнопку **REPEAT** третий раз. На экране с меню появится значок Repeat и надпись «OFF».

Удаление дорожки из списка программы

- Нажмите **PROGRAM** во время воспроизведения или в режиме остановки и водите в режим **Program Edit** (редактирование программы) (Только аудио CD и диски MP3/WMA). Появляется метка .
- Нажмите **▶** чтобы открыть список программы.
- Выделите трек, который хотите удалить, при помощи кнопок **▲/▼**.
- Нажмите кнопку **CLEAR**. Выделенный трек будет удален из списка программы.

Удаление всего списка программы

- Выполните действия по шагам 1-2 раздела «Удаление дорожки из списка программы» выше.
- Выделите пункт «ОЧИСТИТЬ ВСЕ» при помощи кнопок **▲/▼** и нажмите **SELECT/ENTER**. Вся программа для диска будет удалена. Если вынуть диск из проигрывателя, программа удаляется автоматически.

Для подготовленного пользователя

Память последней настройки

DVD **CD** **VCD/L**

Плеер запоминает последний фрагмент последнего диска, который вы просматривали. Установки хранятся в памяти даже при снятом диске и при выключенном питании плеера. При загрузке диска, для которого в памяти имеются уже занесенные туда ранее установки, они будут использованы автоматически.

N Примечания

- Установки хранятся в памяти и могут использоваться в любое время.
- Если вы выключали плеер до того, как начать воспроизведение эти установки будут потеряны.

Хранитель экрана

Если вы оставите DVD-плеер в режиме Stop, примерно через 5 минут на экране появится хранитель экрана. Примерно через 5 минут работы хранителя экрана DVD-плеер автоматически выключится.

Выбор системы

Необходимо выбрать тип системы, соответствующий вашему телевизору. Если на дисплее горит индикатор NO DISC, нажмите кнопку PAUSE на передней панели и удерживайте ее не менее 5 секунд для переключения системы (PAL, NTSC, или AUTO).

- Если выбранная система не соответствует системе телевизора, передача цветов может быть нарушена.
- AUTO:** Используется при подключении DVD-плеера к универсальному телевизору.
- NTSC:** Используется при подключении DVD-плеера к телевизору NTSC.
- PAL:** Используется при подключении DVD-плеера к телевизору PAL.

Управление телевизором

Пульт дистанционного управления позволяет управлять работой DVD плеера, а также некоторыми функциями телевизора LG.

Чтобы управлять телевизором LG следуйте приведенным ниже инструкциям.

1 Прежде, чем пользоваться пультом дистанционного управления, нажмите кнопку **DVD** или **TV** и выберите рабочее устройство. Чтобы включить режим дистанционного управления (управления другим устройством), убедитесь, что нажата кнопка **DVD** или **TV**.

2 Для управления работой телевизора LG используются кнопки **POWER**, **CH(▼/▲)**, **VOL (◀/▶)**, **MUTE** и **TV AV** на пульте дистанционного управления.

Настройка кодов дистанционного управления телевизором LG

- Пульт дистанционного управления поддерживает две системы управления телевизорами LG: Код 1 и Код 2.
- При изготовлении установлен Код 1.
- Чтобы настроить пульт дистанционного управления на Код 2, нажмите и удерживайте кнопку **TV** и цифровую кнопку «2» на пульте дистанционного управления. (Если при включенном Коде 2 производится замена батареек в пульте дистанционного управления, установка вернется к Коду 1.)
- Чтобы снова настроить пульт дистанционного управления на Код 1, нажмите и удерживайте цифровые кнопки "1" на телевизоре и на пульте дистанционного управления.

N Примечание

Если пульт дистанционного управления не действует с определенным телевизором, попробуйте использовать другой код или воспользуйтесь пультом, прилагаемым к телевизору.

Из-за множества кодов, используемых изготовителем мы не можем гарантировать, что пульт дистанционного управления будет работать со всеми моделями телевизоров.

Устранение возможных неисправностей

Проверьте по следующему руководству возможные причины неполадок, прежде чем обращаться в ремонтную мастерскую.

Симптом	Причина	Метод устранения
Нет питания	<ul style="list-style-type: none"> Отключен шнур питания 	<ul style="list-style-type: none"> Надежно вставьте шнур в стенную розетку питания
Питание включено, но плеер DVD не работает	<ul style="list-style-type: none"> Не вставлен диск 	<ul style="list-style-type: none"> Вставьте диск. (Проверьте, светится ли индикатор DVD или аудио CD на дисплее).
Нет изображения	<ul style="list-style-type: none"> Телевизор не настроен на прием сигнала DVD 	<ul style="list-style-type: none"> Выберите соответствующий режим видеовхода телевизора так, чтобы на экране появилось изображение с плеера DVD
	<ul style="list-style-type: none"> Видеокабель подключен ненадежно 	<ul style="list-style-type: none"> Надёжно подсоедините видеокабель.
	<ul style="list-style-type: none"> Присоединенный к системе телевизор выключен. 	<ul style="list-style-type: none"> Включите телевизор.
Нет звука	<ul style="list-style-type: none"> Подключенное через аудио кабель оборудование не настроено на прием сигнала DVD 	<ul style="list-style-type: none"> Выберите соответствующий режим аудио-приемника так, чтобы прослушивать звук с плеера DVD
	<ul style="list-style-type: none"> Ненадежно подключены аудио кабели 	<ul style="list-style-type: none"> Надёжно подсоедините аудиокабель.
	<ul style="list-style-type: none"> Отключено питание оборудования, подключенное аудио кабелями 	<ul style="list-style-type: none"> Включите оборудование, подключенное аудио кабелями
	<ul style="list-style-type: none"> Цифровой выход аудио установлен в неверное положение 	<ul style="list-style-type: none"> Установите цифровой выход аудио в правильное положение, затем снова включите плеер DVD нажатием кнопки POWER
Воспроизводимое изображение искажено	<ul style="list-style-type: none"> Загрязнен диск 	<ul style="list-style-type: none"> Очистите диск
Плеер DVD не начинает воспроизведение	<ul style="list-style-type: none"> Не вставлен диск 	<ul style="list-style-type: none"> (Проверьте, светится ли индикатор DVD или аудио CD на дисплее DVD)
	<ul style="list-style-type: none"> Вставлен диск, воспроизведение с которого невозможно 	<ul style="list-style-type: none"> Вставьте пригодный диск. (Проверьте тип диска, систему цветности и региональный код.)
	<ul style="list-style-type: none"> Диск перевернут 	<ul style="list-style-type: none"> Поставьте диск стороной с записью вниз
	<ul style="list-style-type: none"> Диск положен не аккуратно 	<ul style="list-style-type: none"> Положите диск в соответствующие направляющие лотка.
	<ul style="list-style-type: none"> Загрязнен диск 	<ul style="list-style-type: none"> Очистите диск
	<ul style="list-style-type: none"> Установлен уровень рейтинга 	<ul style="list-style-type: none"> Отмените функцию рейтинга или измените уровень рейтинга
Пульт дистанционного управления не работает	<ul style="list-style-type: none"> Пульт дистанционного управления не направлен на окно датчика на плеере DVD 	<ul style="list-style-type: none"> Направьте пульт дистанционного управления на датчик плеера DVD
	<ul style="list-style-type: none"> Пульт слишком удален от плеера DVD 	<ul style="list-style-type: none"> Пользуйтесь пультом на расстоянии в пределах семи метров.
	<ul style="list-style-type: none"> Между пультом и плеером DVD находится препятствие 	<ul style="list-style-type: none"> Устраните препятствие
	<ul style="list-style-type: none"> Разрядились батарейки в пульте дистанционного управления 	<ul style="list-style-type: none"> Замените батарейки новыми.

Список кодов языков

Введите соответствующий цифровой код в начальных установках функций «Audio», «Subtitle» и/или «Menu» (см. стр. 12).

Код	Язык	Код	Язык	Код	Язык	Код	Язык
6566	Абхазский	7074	Фиджи	7678	Лингальский	8373	Сингалезский
6565	Афар	7073	Финский	7684	Литовский	8375	Словацкий
6570	Африкаанс	7082	Французский	7775	Македонский	8376	Словенский
8381	Албанский	7089	Фризский	7771	Малагасийский	8379	Сомалийский
6577	Амехарик	7176	Галицийский	7783	Малайский	6983	Испанский
6582	Арабский	7565	Грузинский	7776	Малайала	8385	Суданский
7289	Армянский	6869	Германия	7784	Мальтийский	8387	Суахили
6583	Ассамский	6976	Греческий	7773	Маори	8386	Шведский
6588	Аймарский	7576	Гренландский	7782	Марати	8476	Тагальский
6590	Азербайджанский	7178	Гуарани	7779	Молдавский	8471	Таджикский
6665	Башкирский	7185	Гуджарати	7778	Монгольский	8465	Тамильский
6985	Баскский	7265	Хауса	7865	Наури	8484	Татарский
6678	Бенгальский; Банга	7387	Иврит	7869	Непальский	8469	Телугу
6890	Бутани	7273	Хинди	7879	Норвежский	8472	Тайский
6672	Бихари	7285	Венгерский	7982	Ория	6679	Тибетский
6682	Бретонский	7383	Исландский	8065	Пенджабский	8473	Тигринья
6671	Болгарский	7378	Индонезийский	8083	Пушту	8479	Тонго
7789	Бирманский	7365	Интерлингва	7065	Персидский	8482	Турецкий
6669	Белорусский	7165	Ирландский	8076	Польский	8475	Туркменский
7577	Камбоджийский	7384	Итальянский	8084	Португальский	8487	Тви
6765	Каталонский	7465	Японский	8185	Кечуа	8575	Украинский
9072	Китайский	7487	Яванский	8277	Ретороманский	8582	Урду
6779	Корсиканский	7578	Канадский	8279	Румынский	8590	Узбекский
7282	Хорватский	7583	Кашмир	8285	Русский	8673	Вьетнамский
6783	Чехия	7575	Казахский	8377	Самоа	8679	Волапук
6865	Датский	7589	Киргизский	8365	Санскрит	6789	Уэльский
7876	Голландский	7579	Корейский	7168	Шотландский	8779	Вола
6978	Английский	7585	Курдский	8382	Сербский	8872	Хоса
6979	Эсперанто	7679	Лаосский	8372	Сербскохорватский	7473	Идиш
6984	Эстонский	7665	Латынь	8378	Шона	8979	Йоруба
7079	Фарси	7686	Латышский	8368	Синди	9085	Зулусский

Список кодов стран

Производя начальные установки плеера, введите нужный код страны (см. стр. 14).

Код	Страна	Код	Страна	Код	Страна	Код	Страна
AD	Андорра	ER	Эритрея	LC	Санта Лючия	SC	Сейшельские острова
AE	ОАЭ	ES	Испания	LI	Лихтенштейн	SD	Судан
AF	Афганистан	ET	Эфиопия	LK	Шри-Ланка	SE	Швеция
AG	Антигуа и Барбуда	FI	Финляндия	LR	Либерия	SG	Сингапур
AI	Ангилла	FJ	Фиджи	LS	Лесото	SH	о.Святой Елены
AL	Албания	FK	Фолклендские острова	LT	Литва	SI	Словения
AM	Армения	FM	Микрон	LU	Люксембург	SJ	О-ва Свалбард и Ян-Майен
AN	Антильские острова, Нидерланды	FO	Фарерские острова	LV	Латвия	SK	Словацкая республика
AO	Ангола	FR	Франция	LY	Ливия	SL	Сьерра Леоне
AQ	Антарктика	FX	Франция (европейская территория)	MA	Марокко	SM	Сан Марино
AR	Аргентина	GA	Габон	MC	Монако	SN	Сенегал
AS	Американские Самоа	GB	Великобритания	MD	Молдавия	SO	Сомали
AT	Австрия	GD	Гренада	MG	Мадагаскар	SR	Суринам
AU	Австралия	GE	Грузия	MH	Маршалловы острова	ST	Сант Том и Принцип
AW	Аруба	GF	Французская Гайана	MK	Македония	SU	Бывш. СССР
AZ	Азербайджан	GH	Гана	ML	Мали	SV	Сальвадор
BA	Босния-Герцеговина	GI	Габралтар	MM	Майанмар	SY	Сирия
BB	Барбадос	GL	Гренландия	MN	Монголия	SZ	Свазиленд
BD	Бангладеш	GM	Гамбия	MO	Макао	TC	Турецкие и Кайкоские острова
BE	Бельгия	GN	Гвинея	MP	Северные Марианские острова	TD	Чад
BF	Буркина Фасо	GP	Гваделупа (французский)	MQ	Мартиник (французский)	TF	Южные французские территории
BG	Болгария	GQ	Экваториальная Гвинея	MR	Мавритания	TG	Того
BH	Бахрейн	GR	Греция	MS	Монсерат	TH	Таиланд
BI	Бурунди	GS	О-ва Сент-Джорджес и Сент-Сэдвич	MT	О. Мальта	TJ	Таджикистан
VJ	Пекин	GT	Гватемала	MU	О. Маврикий	TK	О-ва Токелау
BM	Бермуды	GU	Гуам (США)	MV	Мальдивские о-ва	TM	Туркменистан
BN	Бруней	GW	Гвинея Биссау	MW	Малави	TN	Тунис
BO	Боливия	GY	Гайана	MX	Мексика	TO	Тонго
BR	Бразилия	HK	Гонконг	MY	Малайзия	TP	Восточный Тимор
BS	Багамы	NM	О-ва Херд и МакДоналд	MZ	Мозамбик	TR	Турция
BT	Бутан	HN	Гондурас	NA	Намибия	TT	Тринидад и Тобаго
BV	Остров Буве	HR	Хорватия	NC	Новая Каледония (Франция)	TV	Тувалу
BW	Ботсвана	HT	Гаити	NE	Нигер	TW	Тайвань
BY	Белоруссия	HU	Венгрия	NF	Норфолкские острова	TZ	Танзания
BZ	Белиз	ID	Индонезия	NG	Нигерия	UA	Украина
CA	Канада	IE	Ирландия	NI	Никарагуа	UG	Уганда
CC	Кокосовые острова	IL	Израиль	NL	Нидерланды	UK	Великобритания
CF	Центроафриканская Республика	IN	Индия	NO	Норвегия	UM	Малые прилегающие о-ва США
CG	Конго	IO	Британские острова Индийского океана	NP	Непал	US	Соединенные Штаты
CH	Швейцария	IQ	Ирак	NR	Наури	UY	Уругвай
CI	Кот-д'Эвуар	IR	Иран	NU	Ню	UZ	Узбекистан
CK	Острова Кука	IS	Исландия	NZ	Новая Зеландия	VA	Город-государство Ватикан
CL	Чили	IT	Италия	OM	Оман	VC	Сент-Винсент и Гренадины
CM	Камерун	JM	Ямайка	PA	Панама	VE	Венесуэла
CN	Китай	JO	Джордан	PE	Перу	VG	Виргинские о-ва (Великобритания)
CO	Колумбия	JP	Япония	PF	Полинезия (Франция)	VI	Виргинские о-ва (США)
CR	Коста Рика	KE	Кения	PG	Папуа Новая Гвинея	VN	Вьетнам
CS	Бывш. Чехословакия	KG	Кыргызстан	PH	Филлиппины	VU	Вануату
CU	Куба	KH	Камбоджия	PK	Пакистан	WF	О-ва Валис и Футуна
CV	Кабо-Верде	KI	Кирибати	PL	Польша	WS	Самоа
CX	Остров Рождества	KM	Коморские Острова	PM	Сен-Пьер и Микелон	YE	Йемен
CY	Кипр	KN	Сент-Китс и Невис	PN	остров Питкэрн	YT	Майот
CZ	Чешская республика	KP	Северная Корея	PR	Пуэрто Рико	YU	Югославия
DE	Германия	KR	Южная Корея	PT	Португалия	ZA	Южная Африка
DJ	Джибути	KW	Кувейт	PW	О-в Палау	ZM	Замбия
DK	Дания	KY	Каймановы острова	PY	Парагвай	ZR	Заир
DM	Доминика	KZ	Казахстан	QA	Катар	ZW	Зимбабве
DO	Доминиканская республика	LA	Лаос	RE	Ренюньон (французский)		
DZ	Алжир	LB	Ливан	RO	Румыния		
EC	Эквадор			RU	Российская федерация		
EE	Эстония			RW	Руанда		
EG	Египет			SA	Саудовская Аравия		
EH	Западная Сахара			SB	Соломоновы острова		

Технические характеристики

Основные характеристики

Требования к питанию	~ 110-240В , 50/60 Гц
Потребляемая мощность	14 Вт
Габариты (прибл.)	430 X 48 X 242 мм (ш x в x д)
Вес (прибл.)	2.34 кг
Рабочая температура	от 5°C до 35°C
Рабочая влажность	от 5% до 90 %

Система

Лазер	Полупроводниковый лазер, длина волны 650 нм
Сигнальная система	PAL/NTSC
Диапазон воспроизводимых частот	DVD (PCM 96 кГц): от 8 Гц до 44 кГц DVD (PCM 48 кГц): от 8 Гц до 22 кГц CD: от 8 Гц до 20 кГц
Отношение сигнал/шум	Более 100 дБ (только на аналоговом выходе)
Искажения гармоник	Не более 0,008%
Динамический диапазон	Не менее 100 дБ (DVD) Не менее 95 дБ (CD)

Выходы

ВИДЕОВЫХОД Размах 1 В; 75 Ом активный ноль, разъем RCA x 1/СКАРТ (К ТВ)

Выход аудио (цифровой) 0.5 В (ампл.), 75 Ом, разъем RCA x 1
Выход аудио (аналоговый) 2.0 В скв (1 кГц, 0 дБ), 600 Ом, разъем RCA (L, R)x 1/СКАРТ (К ТВ)

Принадлежности

Видеокабель	1
Аудиокабель	1
Пульт дистанционного управления	1
Батарейки	2

- Конструкция и технические характеристики могут изменяться без специального уведомления.

Изготовлено по лицензии фирмы Dolby Laboratories. Dolby и двойное D являются товарными знаками фирмы Dolby Laboratories. Секретные непубликуемые работы. Авторское право фирмы Dolby Laboratories 1992 - 1997. Все права защищены.

DTS и DTS Digital Out являются торговыми марками фирмы Digital Theater Systems, Inc.